

Pritrdilni LCD-monitor

Navodila za uporabo

SI



Auto-lock Accessory Shoe

Slovenščina

Pred uporabo izdelka preberite ta priročnik in ga shranite za prihodnjo uporabo.

OPOZORILO

Za zmanjšanje nevarnosti požara ali električnega udara enote ne izpostavljate dežju ali vlagi.

POZOR

Baterijo zamenjajte samo z določeno vrsto. V nasprotnem primeru lahko pride do požara ali poškodbe.

Baterij ne izpostavljajte prekomerni vročini, na primer sončni svetlobi, ognju ipd.

Ne uporabljajte slušalk pri preveliki glasnosti, ker si lahko poškodujete sluh.

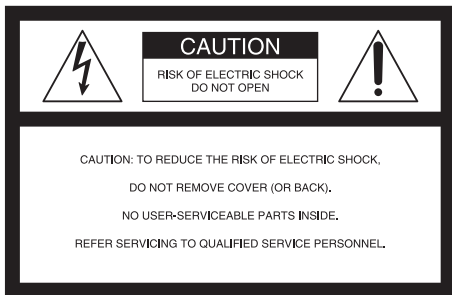

Ta simbol opozarja uporabnika na prisotnost neizolirane »nevarne napetosti« v ohišju izdelka, ki je lahko tako visoka, da predstavlja nevarnost električnega udara.



Ta simbol opozarja uporabnika na pomembna navodila za delovanje in vzdrževanje (servisiranje), ki jih dobite v dokumentaciji, priloženi napravi.

POMEMBNA VARNOSTNA OPOZORILA

- Preberite ta navodila.
- Shranite navodila.
- Upoštevajte vsa opozorila.
- Upoštevajte vsa navodila.
- Naprave ne uporabljajte v bližini vode.
- Čistite samo s suho krpo.
- Poskrbite, da pretok zraka skozi prezračevalne reže ne bo oviran.
Napravo namestite v skladu z navodili proizvajalca.
- Naprave ne nameščajte v bližino toplotnih virov, npr. radiatorjev, grelnikov, štedilnikov ali drugih naprav (vključno z ojačevalniki), ki oddajajo toploto.
- Nikoli ne onesposobite varnostne funkcije polariziranega ali ozemljitvenega vtikača. Polariziran vtič ima dva vtiča – eden je širši od drugega. Ozemljitveni vtič ima dva vtiča in tretji ozemljitveni vtič. Široki vtič ali tretji vtič je namenjen zagotavljanju varnosti. Če priloženi vtič ne ustreza vaši vtičnici, se glede zamenjave zastarele vtičnice posvetujte z električarjem.
- Napajalni kabel zaščitite, da ga ne pohodite ali ne preščipnete – zlasti pazite na vtičnice, dodatne vtičnice in točke izstopa iz naprave.
- Uporabljajte samo priključke in dodatno opremo, ki jo določi proizvajalec.
- Uporabljajte samo z vozičkom, stojalom, trinožnim stojalom, nosilcem ali mizo, ki jo določi proizvajalec oz. je priložena napravi. Pri premikanju vozička z napravo bodite previdni, da se voziček ne prevrne in ne pride do poškodb.



- Med nevihto ali v primeru, da naprave dalj časa ne boste uporabljali, napravo odklopite.
- Vsa popravila naj izvaja usposobljen serviser. Popravilo je potrebno, če se naprava na kakršen koli način poškoduje – če pride do poškodb napajalnega kabla ali vtikača, razlitja tekočine po izdelku, tujkov v izdelku, izpostavljenosti dežju ali vlagi oziroma če izdelek ne deluje pravilno ali je padel na tla.

Za uporabnike v Evropi

Izdelek je bil preizkušen in ustreza zahtevam Direktive o elektromagnetni združljivosti (EMC) glede uporabe povezovalnih kablov, krajših od 3 metrov.

Opomba za uporabnike, ki ta izdelek uporabljajo državah, v katerih veljajo direktive EU

Proizvajalec tega izdelka je podjetje Sony Corporation, 1-7-1 Konan Minato-ku Tokyo, 108-0075 Japonska.

Pooblaščen predstavnik za elektromagnetno združljivost in varnost izdelka je družba Sony Deutschland GmbH, Hedelfinger Strasse 61, 70327 Stuttgart, Nemčija.

V primeru vprašanj glede servisa ali garancije glejte naslove, navedene v ločenih servisnih ali garancijskih dokumentih.

Odstranjevanje izrabljene električne in elektronske opreme (velja za države EU in druge evropske države s sistemom ločenega zbiranja odpadkov)



Ta oznaka na izdelku ali njegovi embalaži pomeni, da izdelka ni dovoljeno odvreči skupaj z gospodinjstvi odpadki. Odložiti ga morate na ustreznem zbirnem mestu za recikliranje električne in elektronske opreme. Z ustrezno odstranitvijo izdelka pripomorete k preprečevanju morebitnih negativnih posledic za okolje in zdravje ljudi, ki bi jih lahko povzročila nepravilna odstranitev tega izdelka. Recikliranje materialov prispeva k ohranjanju naravnih virov. Za več informacij o recikliranju tega izdelka se obrnite na lokalno upravo, komunalno službo ali prodajalca, pri katerem ste kupili izdelek.

Vsebina

Previdnostni ukrepi.....	8
Pred uporabo.....	10
Pregled dodatne opreme.....	10
Funkcije	11
Deli enote.....	12
Napajalna napetost	14
Pritrditev baterije.....	14
Priklučitev omrežnega napajalnika.....	16
Nameščanje na fotoaparat	17
Nameščanje na fotoaparat	17
Prilagajanje usmerjenosti zaslona	22
Namestitev senčila.....	23
Uporaba monitorja	26
Meni in delovanje	26
Razpoložljive funkcije.....	28
Odpravljanje težav	32
Tehnični podatki.....	34

Previdnostni ukrepi

Informacije o paketu baterij, omrežnem napajalniku in polnilniku

Paket baterij, omrežni napajalnik in polnilnik niso priloženi.

Uporabite združljiv paket baterij ali omrežni napajalnik (strani 14, 16).

Če nimate paketa baterij ali omrežnega napajalnika, ju kupite posebej.

Upravljanje LCD-zaslona

- LCD-zaslona ne izpostavljajte soncu, saj ga ta lahko poškoduje. Bodite pazljivi, ko odlagate enoto ob okno.
- Ne pritiskajte na zaslon LCD-monitorja in pazite, da ga ne opraskate. Na zaslon LCD-monitorja ne polagajte težkih predmetov, ker ga lahko poškodujete.
- Če enoto uporabljate na mrzlem, se lahko na zaslonu prikažejo vodoravne črte ali sled slike. To ni okvara. Ko se monitor segreje, bo zaslon deloval normalno.
- Če je mirujoča slika ali fiksna slika, na primer okvir razdeljene slike ali časovna koda, prikazana dalj časa, se lahko na zaslonu prikaže kot podvojena slika.
- Zaslon in ohišje se med delovanjem segrejeta. To ni okvara.
- LCD-plošča na tej enoti je izdelana z visokonatančno tehnologijo, zaradi česar so lahko nekatere zelo redke slikovne pike »blokiranje«, tako da so vedno izklopljene (črne), vedno vklopljene (rdeče, zelene ali modre) ali utripajo. Poleg tega se zaradi fizičnih lastnosti zaslona s tekočimi kristali take »blokiranje« slikovne pike v daljšem obdobju uporabe pojavijo same od sebe. Te težave ne pomenijo, da gre za okvaro.

Čiščenje

Pred čiščenjem

Najprej odstranite baterijo.

Čiščenje zaslona monitorja

Površina zaslona monitorja je posebej obdelana, da se zmanjša odsev svetlobe. Nepravilno vzdrževanje lahko zmanjša učinkovitost delovanja monitorja, zato pazite na naslednje:

- Zaslona nežno očistite z mehko krpo, na primer s čistilno krpo ali krpo za steklo.
- Trdovratne madeže lahko odstranite z mehko krpo, na primer z rahlo navlaženo čistilno krpo ali krpo za steklo.
- Ne uporabljajte nobenih topil, kot je alkohol, benzen ali razredčilo, kislina, alkalen ali abraziven detergent ali kemična krpa za čiščenje, saj lahko poškodujete površino zaslona.

Čiščenje ohišja

- Ohišje nežno očistite z mehko suho krpo. Trdovratne madeže lahko odstranite s krpo, rahlo navlaženo z blago raztopino čistila, nato obrišite s suho krpo.
- Uporaba alkohola, benzena, razredčila ali insekticida lahko poškoduje površino ohišja ali odstrani oznake na ohišju. Ne uporabljajte teh kemičnih izdelkov.
- Če ohišje drgnete z umazano krpo, ga lahko opraskate.
- Če je ohišje dlje časa v stiku z gumijastim ali vinilnim izdelkom, se lahko površina ohišja obrabi ali se premaz odluči.

Odlaganje

- Te enote ne odlagajte med običajne odpadke. Monitorja ne odložite med odpadke, ki bodo odpeljani na odlagališče.

Enota

- Zgornji del te enote ter prezračevalne odprtine in kovinski deli se lahko pri dolgotrajnejši uporabi zelo segrejejo. Bodite previdni, če enoto držite v rokah med uporabo ali po njej.

Uporaba na letalu

Med vzletom in pristankom upoštevajte navodila osebja glede uporabe te enote.

Pred uporabo

Ta priročnik z navodili preberite skupaj z navodili za uporabo fotoaparata.

Ta enota ni odporna na prah ali pršenje in ni vodoodporna.

Enote ne odlagajte na spodaj navedena mesta

Enote ne odlagajte na nobenega od naslednjih mest ne glede na to, ali jo nameravate uporabljati ali shraniti, ker lahko pride do okvare.

- Če enoto odložite na mesto, izpostavljeno neposredni sončni svetlobi (npr. armaturna plošča) ali viru toplote, lahko enota spremeni obliko ali se okvari
- Na mesto, kjer prihaja do prekomernih vibracij
- Na mesto, izpostavljeno močnemu elektromagnetnemu polju
- Na mesto s prekomerno količino peska
Na lokacijah, kot je obala, in drugih prašnih območjih ali področjih, kjer nastajajo oblaki prahu, enoto zaščitite pred peskom in prahom. V nasprotnem primeru lahko pride do okvare.

Pregled dodatne opreme

Preverite, ali je priložena spodnja dodatna oprema. Če kateri koli del opreme manjka, se obrnite na prodajalca izdelkov Sony.

- Adapter za nastavek (za priključek za dodatno opremo s samodejnim zaklepom in priključek za dodatno opremo)

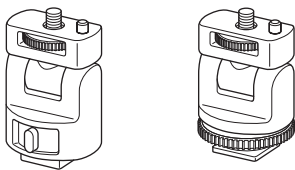

- Senčilo

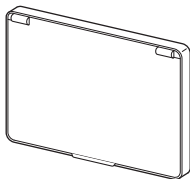

- Kabel HDMI (pribl. 45 cm, tip A ↔ tip C)
- Etui
- Komplet natisnjene dokumentacije

Funkcije

Ta enota je prenosni LCD-monitor za uporabo z digitalnim fotoaparatom z izmenljivim objektivom ali digitalno videokamero HD z izmenljivim objektivom, priključkom HDMI in načinom prikaza v živo. Omogoča prikaz video signala HDMI fotoaparata ali videokamere.

Naslednje funkcije omogočajo, da vidite čistejšo sliko in posnamete boljše fotografije.

- LCD-zaslon s širokim kotom gledanja
- Uporabne funkcije, kot sta izostritev in povečava slikovnih pik
- Premični adapter za nastavek omogoča enostavno odstranitev, ko uporabljate fotoaparata s priključkom za dodatno opremo s samodejnim zaklepom.

Deli enote

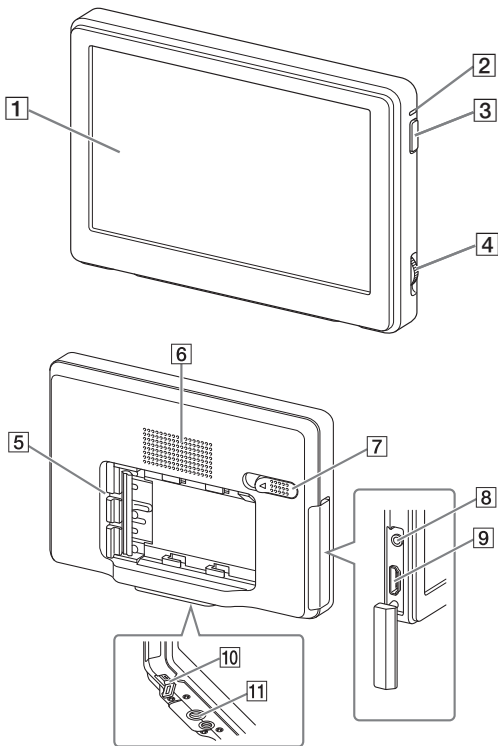

1 LCD-zaslon

2 Lučka za vklop

Ko je enota vklopljena, ta lučka sveti ali utripa, odvisno od stanja enote. (stran 15)

3 Gumb za vklop/izklop

Če želite vklopiti ali izklopiti enoto, pritisnite in zadržite gumb.

4 Vrtljivi gumb za upravljanje

Odpre in upravlja meni.

Pritisnite gumb v levo*	Prikaže meni/izvede izbiro.
Obrnite gumb	Izbere element menija/spremeni vrednost nastavitve.

* Funkcija je odvisna od stanja te enote.

5 Priključek za paket baterij

6 Zvočnik

To je mono zvočnik za preverjanje zvoka.

7 Vzvod za sprostitvev baterije

8 Priključek za slušalke

Za poslušanje zvoka lahko priključite slušalke s 3,5-mm stereo mini vtičem.

- Če so slušalke priključene, se zvok iz zvočnika ne predvaja.

9 Priključek HDMI (tip A)

10 Priključek DC IN

11 Nastavek za stojalo

Napajalna napetost

Ta enota se lahko napaja s paketom akumulatorskih baterij Sony ali omrežnim napajalnikom Sony.

Pritrditev baterije

S to enoto lahko uporabljate naslednje pakete akumulatorskih baterij Sony (niso priloženi). Ne uporabljajte drugih paketov baterij, saj enota ne bo delovala pravilno.

- NP-FM500H
- NP-QM71D
- NP-QM91D

⚡ Opomba

- **Kadar uporabljate paket baterij NP-QM71D ali NP-QM91D, fotoaparata najprej pritrdite na stojalo.**

Nežno vstavite baterijo v prikazani smeri in jo med vstavljanjem potisnite v levo.

Baterija se zaskoči na mesto.

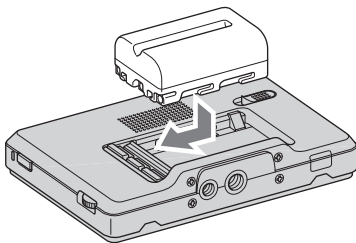

Odstranitev baterije

Potisnite baterijo v desno, medtem ko vzvod za sprostitvev baterije potiskate v levo.

Paket baterij se odstrani z enote.

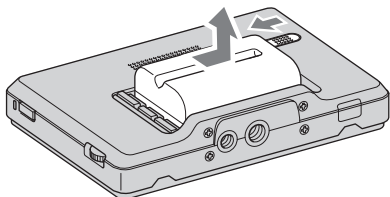

Opomba

- Pazite, da vam baterija med odstranjevanjem ne pade iz rok.

Preverjanje preostale napoljenosti baterije

Preostalo napolnjenost baterije lahko preverite z lučko za vklop. Ko lučka sveti rdeče, v kratkem zamenjajte paket baterij z napolnjenim paketom baterij.

Stanje lučke za vklop	Stanje te enote
Zelena (sveti)	Enota je vklopljena (napajanje prek baterije).
Zelena (počasi utripa)	Vklapljanje ali izklapljanje (napajanje prek baterije).
Bela (sveti)	Enota je vklopljena (napajanje prek omrežnega napajalnika).
Bela (počasi utripa)	Vklapljanje ali izklapljanje (napajanje prek omrežnega napajalnika).
Rdeča (sveti)	Raven napolnjenosti baterije je nizka.
Rdeča (hitro utripa)	Baterije so izpraznjene.
Ne sveti	Enota je izklopljena.

Opombe

- Pri vklapljanju ali izklapljanju enote (lučka za vklop počasi utripa) ne odstranite baterije ali odklopite omrežnega napajalnika. V nasprotnem primeru lahko pride do okvare.
- Tik preden se baterija izprazni, lučka za vklop zasveti rdeče in hitro utripa. Čez približno 10 sekund se enota samodejno izklopi.

Čas delovanja baterije

(Če uporabljate enoto neprekinjeno pri 25 °C s povsem novo baterijo in je enota povezana s fotoaparatom prek kabla HDMI.)

NP-FM500H: pribl. 3 ure

NP-QM71D: pribl. 5 ur

NP-QM91D: pribl. 8 ur

* Čas delovanja baterije se lahko razlikuje od zgoraj navedenega glede na stanje delovanja in okoljske pogoje.

Priključitev omrežnega napajalnika

To enoto lahko napajate prek domačega električnega omrežja z omrežnim napajalnikom Sony, kot je AC-PW10AM (ni priložen).

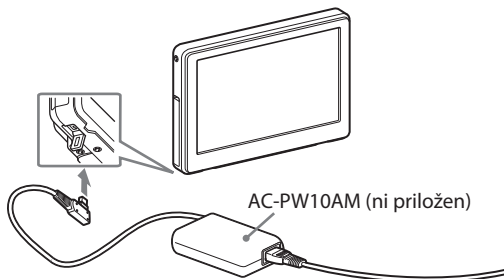

⚡ Opombe

- Paket baterij v enoti se ne polni, kadar je priključen omrežni napajalnik.
- Če je na enoto priključen omrežni napajalnik in je vstavljen paket baterij, je omrežni napajalnik glavni vir napajanja.

Nameščanje na fotoaparata

Nameščanje na fotoaparata

- 1** Izberite enega od priloženih adapterjev za nastavek glede na obliko priključka za dodatno opremo na fotoaparatu.

Priključek za dodatno opremo s samodejnim zaklepom:



Priključek za dodatno opremo:



Opomba

- Ne nameščajte adapterja za nastavek, ki ne ustreza enoti.

- 2** Vijak adapterja za nastavek vstavite v nastavek za stojalo na dnu enote.

- 3** Obrnite vrtljivi gumb adapterja za nastavek, da se adapter zaskoči.

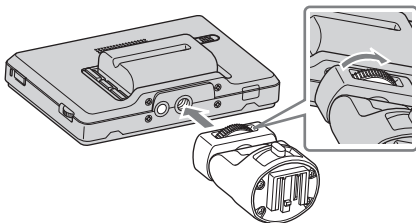

se nadaljuje

4 Namestite (priprnite) ustrezno vrsto adapterja za nastavek v priključek fotoaparata, kot je prikazano na sliki.

Če uporabljate priključek za dodatno opremo s samodejnim zaklepom:

- ① Podnožje adapterja za nastavek v celoti vstavite v priključek za dodatno opremo s samodejnim zaklepom v prikazani smeri.
- ② Zaklepni vzvod adapterja za nastavek potisnite navzdol in v desno, da adapter trdno pritrдите na fotoaparatus.

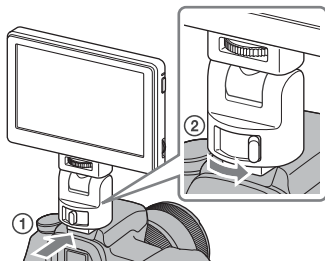

⚡ Opomba

- Adapter za nastavek je treba vstaviti tako, da se zaskoči.

Če uporabljate priključek za dodatno opremo:

- ① Podnožje adapterja za nastavek v celoti vstavite v priključek za dodatno opremo v prikazani smeri.
- ② Obrnite vrtljivi gumb adapterja za nastavek do konca v levo, da adapter trdno pritrдите na fotoaparatus.

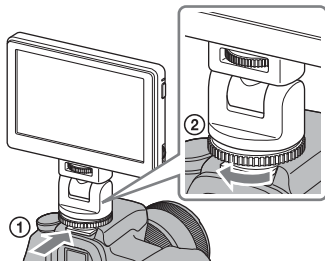

⚡ Opomba

- Pri nameščanju na fotoaparata s priključkom za dodatno opremo preberite tudi navodila za uporabo fotoaparata.

⚡ Opombe

- Če uporabljate fotoaparata z vgrajeno bliskavico na izmet, upoštevajte naslednje:
 - Vgrajena bliskavica fotoaparata mora biti zaprta. Če ima fotoaparata funkcijo za samodejni vklop vgrajene bliskavice, jo izklopite.
 - Pred uporabo bliskavice odstranite enoto s fotoaparata.
- Pred uporabo se prepričajte, da je enota trdno pritrjena na fotoaparata, da vam med fotografiranjem ne pade na tla.

5 Povežite enoto s fotoaparatom prek priloženega kabla HDMI.

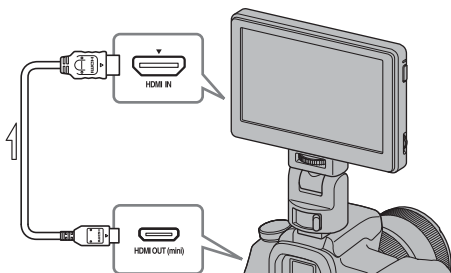

💡 Namig

- Če kabel ni dovolj dolg, uporabite kabel HDMI Sony tip A – tip C (ni priložen).

6 Vklpite fotoaparata in enoto.

Če želite vklopiti enoto, pritisnite in zadržite gumb za vklop/izklop. Na LCD-zaslonu enote se prikaže slika iskala. Če ima fotoaparata funkcijo izhodne nastavitve HDMI, jo nastavite na AUTO ali 16:9.

se nadaljuje

⚡ Opomba

Ko je enota povezana s fotoaparatom prek kabla HDMI, se lahko zgodi naslednje, odvisno od fotoaparata:

- Slika se ne prikaže na LCD-zaslonu fotoaparata.
- Fotoaparati preklopi v način predvajanja. (Pred fotografiranjem se prepričajte, da je fotoaparati v načinu za fotografiranje.)

💡 Namig

- Po določenem času uporabe v naslednjih pogojih se osvetlitev ozadja enote izklopi.
 - Fotoaparati ne oddaja signala HDMI.
 - Kabel HDMI ni povezan.Osvetlitev ozadja znova vklopite na naslednji način.
 - Pritisnite vrtljivi gumb za upravljanje enote.
 - Upravljajte fotoaparati, da oddaja signal HDMI.
 - Znova povežite kabel HDMI in vklopite fotoaparati.

Odstranjevanje s fotoaparata

Odklopite kabel HDMI in odstranite enoto, kot je prikazano spodaj.

⚡ Opomba

- **Pri odstranjevanju pazite, da vam enota ali fotoaparati ne padeta iz rok. Priporočamo, da pred odstranitvijo enote fotoaparati namestite na stojalo.**

Če uporabljate priključek za dodatno opremo s samodejnim zaklepom:

- ① Zaklepni vzvod adapterja za nastavek potisnite navzdol in v levo, da sprostite zaklep.
- ② Zaklepni vzvod potiskajte v levo in medtem potisnite adapter za nastavek proti sebi.

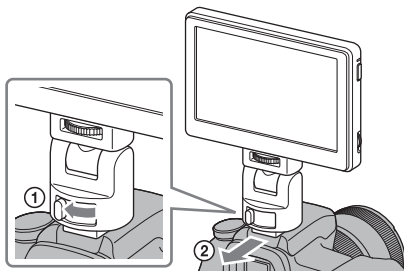

Če uporabljate priključek za dodatno opremo:

- ① Vrtljivi gumb adapterja za nastavek obrnite v desno, da sprostite zaklep.
- ② Preden potisnete adapter za nastavek proti sebi, preverite, ali se je zaklep sprostil.

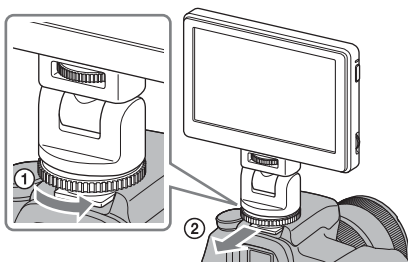

Prilaganje usmerjenosti zaslona

Funkcija pomikanja in nagibanja adapterja za nastavek omogoča premikanje zaslona enote v vse smeri.

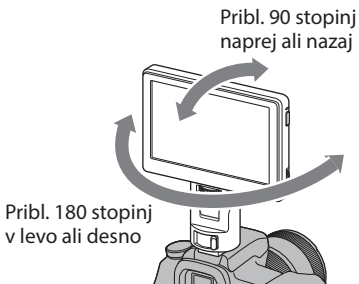

💡 Namig

- Razpon premikanja adapterja za nastavek je približno 90 stopinj naprej ali nazaj in približno 180 stopinj v levo ali desno.

⚠️ Opombe

- Enota lahko ovira vgrajeno bliskavico, odvisno od paketa baterij in fotoaparata. Pri premikanju in nagibanju ne uporabljajte prekomerne sile.
- Kabel HDMI povlecite previdno, da ga ne raztegnete ali se ne ujame v premične dele.

Namestitev senčila

Poravnajte sponki okvirja senčila z odprtini na zunanjem okvirju enote in namestite senčilo, kot je prikazano na sliki.

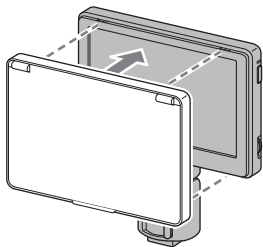

Najprej namestite zgornji del plošče in nato potisnite spodnji del navznoter.

Odstranitev senčila

Povlecite spodnji del okvirja senčila proti sebi in odstranite senčilo.

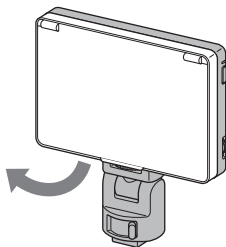

Odpiranje in zapiranje senčila

Senčilo odprete in zaprete, kot je prikazano na sliki.

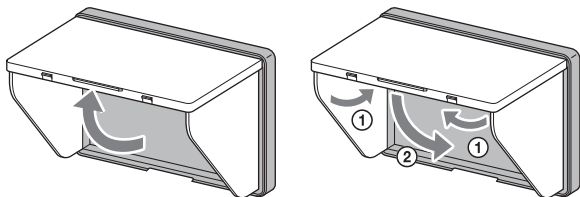

Če se plošče senčila odstranijo z okvirja

Če na zgornjo in stranski plošči premočno pritiskate, se lahko te plošče odstranijo z okvirja, da se ne zlomijo. Če se to zgodi, jih znova pritrdite na naslednji način.

Stranski plošči

Izbočeni del vzmeti potisnite v srednjo odprtino na stranskem delu okvirja in namestite izbočene dele stranske plošče v zgornjo in spodnjo odprtino na stranskem delu okvirja.

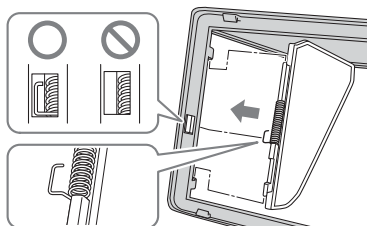

Zgornja plošča

Namestite izbočeni del zgornje plošče v odprtino na zgornjem delu okvirja.

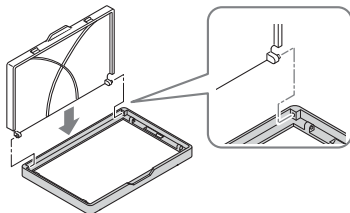

⚠ Opomba

- Stranski plošči se odpreta le, če je izbočeni del vzmeti pravilno vstavljen v odprtino. Če se plošči ne odpreta, znova namestite vzmet, tako da je izbočeni del vzmeti v odprtini.

Uporaba monitorja

Meni in delovanje

Funkcije, ki jih lahko nastavite s to enoto, so prikazane kot ikone v meniju na desni strani zaslona.

☛ Namig

- Razmerje stranic LCD-plošče te enote je 15:9, zato se lahko ob velikostih filma z razmerjem stranic 16:9, 4:3 ali 3:2 zgoraj in spodaj ali ob straneh pojavi črni rob.

16:9



3:2



1 Premaknite vrtljivi gumb za upravljanje.

Meni se prikaže na desni strani zaslona.



2 Obrnite vrtljivi gumb za upravljanje in poravnajte kazalec z ikono funkcije, ki jo želite uporabiti.

3 Za potrditev pritisnite gumb v levo.

Prikaže se okno za nastavitve izbrane funkcije.

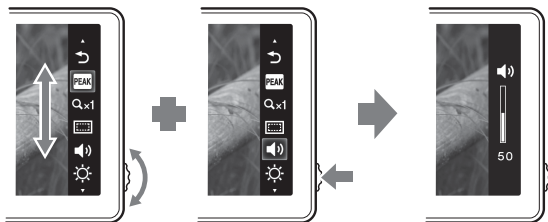

4 Obrnite vrtljivi gumb za upravljanje, da izberete podrobnosti nastavitve, in ga pritisnite v levo za potrditev.

Nastavitve se shrani in okno za nastavitve se zapre.

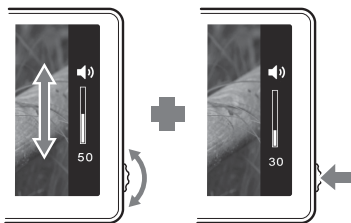







Namigi

- Vključite funkcijo poudarjanja, tako da izberete ikono za poudarjanje in potrdite izbiro. Ko je funkcija poudarjanja vklopljena, meni ni prikazan. Če želite izklopiti funkcijo, pritisnite vrtljivi gumb za upravljanje v levo.
- Meni in okno za nastavitve se samodejno zapre v naslednjih primerih.
 - Ko se vrtljivega gumba ne dotaknete približno eno minuto.
 - Ko je nastavev dokončana.

Razpoložljive funkcije

S to enoto lahko nastavite naslednje funkcije.

Ikona	Ime funkcije	Podrobnosti nastavitve
	Poudarjanje	Prikaz izostrenega dela slike v barvah (stran 30)
	Povečava slikovnih pik (pika-za-piko)	Prikaz ločljivosti slike fotoaparata (če je ločljivost slike fotoaparata »800 x 480« ali več, poveča na sredino slike) (stran 30)
	Območje TV-zaslona (prikaz okvirjev)	Prikaz mreže znotraj vidnega kota, ki se uporablja kot vodilo za območje, prikazano na LCD-zaslону (stran 31)
	Glasnost	Prilagoditev glasnosti Nastavitve: od 0 (nizka) do 100 (visoka) Privzeto: 30
	Svetlost	Prilagoditev svetlosti prikazanih slik Nastavitve: od 0 (temno) do 100 (svetlo) Privzeto: 50
	Kontrast	Prilagoditev kontrasta prikazanih slik Nastavitve: od 0 (mehko) do 100 (ostro) Privzeto: 50
	Barvni odtenek (faza)	Prilagoditev odtenka prikazanih slik Nastavitve: od 0 (zeleno) do 100 (vijolično) Privzeto: 50
	Osvetlitev ozadja	Prilagoditev svetlosti osvetlitve ozadja zaslona Nastavitve: od 0 (temno) do 5 (svetlo) Privzeto: 5
	Temperatura barve	Izbira temperature barve in prilagoditev nastavitve beline zaslona Nastavitve: 9300K, 7200K, 6500K Privzeto: 6500K
	Izhod	Izhod iz menija

⚡ Opomba

- **Meni ni prikazan, ko je vklopljena funkcija poudarjanja. Ostale funkcije morate nastaviti pred vklopom poudarjanja.**

💡 Namig

- Funkcije nastavitve enote vplivajo le na sliko, prikazano na LCD-zaslonu. Ne vplivajo na dejansko posneto sliko.

Obnovitev privzetih nastavitvev

1 Enoto izklopite.

2 Vklomite enoto, medtem ko držite vrtljivi gumb za upravljanje pritisnjen.

3 Pritisnite vrtljivi gumb za upravljanje in gumb za vklop/izklop ter ju držite več kot 5 sekund.

4 Spustite vrtljivi gumb za upravljanje in gumb za vklop/izklop.

Privzete nastavitve enote so obnovljene.

Poudarjanje

Ta funkcija prikaže celotno sliko črno-belo, izostrene dele slike pa v barvah. Tako lahko v katerih koli pogojih za fotografiranje preprosto preverite, kateri deli so dejansko izostreni.



⚠ Opomba

- Odvisno od specifikacij enote se lahko prikaz menija fotoaparata obarva. To ni okvara.

🔍 Namig

- Ko je funkcija poudarjanja vklopljena, je slika na LCD-zaslonu namenjena le za preverjanje izostritve. Funkcija poudarjanja ne vpliva na dejansko posneto sliko.

Povečava slikovnih pik (pika-za-piko)

Ta funkcija poveča osrednji del slike (800 x 480 slikovnih slik), tako da jo prikaže po slikovnih pikah na celotnem LCD-zaslonu enote. Večja kot je ločljivost slike fotoaparata, manjše je povečano območje.

○1080i/1080p

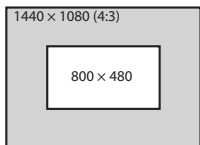
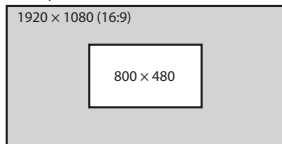

○720p

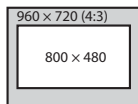
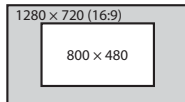

⚙ Opomba

- Slika se ne poveča, če je ločljivost manjša od ločljivosti LCD-zaslona (800 x 480 slikovnih pik).

Območje TV-zaslona (prikaz okvirjev)

Ta funkcija prikaže mrežo znotraj vidnega kota, ki se uporablja kot vodilo za območje fotografiranja. Na voljo sta dve vrsti mreže, 80 % in 90 % vidnega kota. Izberete lahko tisto, ki ustreza pogojem predvajanja televizorja. (Nastavitve: 80 % (16:9), 90 % (16:9), 80 % (4:3), 90 % (4:3))

16:9



4:3



(Zunanji okvir je 90 % in notranji 80 %)

💡 Namig

- Okvir mreže na LCD-zaslону enote se ne posname.

Odpravljanje težav

Pred zahtevo za popravilo preglejte naslednje. Če enota še vedno ne deluje pravilno, se obrnite na prodajalca izdelkov Sony.

Težava	Vzrok/navodila za odpravljanje
Baterije ni mogoče odstraniti.	<ul style="list-style-type: none">• Zaklep baterije ni sproščen. → Potisnite vzvod za sprostitev baterije v levo in odstranite baterijo (stran 15).
Enota se ne napaja.	<ul style="list-style-type: none">• Baterija je izpraznjena. → Zamenjajte paket baterij (stran 14).• Omrežni napajalnik (ni priložen) ni priključen. Pravilno ga priključite (stran 16).
Enote ni mogoče povezati s fotoaparatom.	<ul style="list-style-type: none">• Uporabljate napačno vrsto adapterja za nastavek. → Preverite vrsto priključka fotoaparata in izberite ustrezeni adapter za nastavek (stran 17).
Slika ni prikazana na zaslonu enote.	<ul style="list-style-type: none">• Fotoaparat je v načinu varčevanja z energijo. → Za izhod iz načina varčevanja z energijo uporabite fotoaparat, na primer pritisnite sprožilo do polovice.• Kabel HDMI ni povezan. → Pravilno ga povežite (stran 19).• Če uporabljate fotoaparat brez funkcije slike v živo, slika zajemanja morda ne bo prikazana na zaslonu enote. Podrobnosti poiščite v navodilih za uporabo fotoaparata.
Slika ni prikazana na zaslonu fotoaparata.	<ul style="list-style-type: none">• Ko je fotoaparat povezan z enoto prek kabla HDMI, je slika morda prikazana samo na zaslonu enote, odvisno od fotoaparata. Podrobnosti poiščite v navodilih za uporabo fotoaparata.

Težava	Vzrok/navodila za odpravljanje
Zvok se ne predvaja.	<ul style="list-style-type: none"> • Priključene so slušalke. → Ko so priključene slušalke, zvočnik enote ne predvaja zvoka. • Prepričajte se, da glasnost enote ni nastavljena na 0 (stran 28). • Prepričajte se, da nastavitev zvoka fotoaparata ni nastavljena na OFF. • Nekateri fotoaparati ne predvajajo zvoka. • Podrobnosti poiščite v navodilih za uporabo fotoaparata.
Snemanje ni mogoče.	<ul style="list-style-type: none"> • Fotoaparat lahko preklopi v način predvajanja, ko je povezan z enoto, odvisno od fotoaparata. Pred fotografiranjem preklopite fotoaparat v način za fotografiranje.
Vidljivost zaslona je slaba.	<ul style="list-style-type: none"> • Uporabite senčilo za zaščito pred sončno svetlobo (stran 23). • Če je zaslon temen, prilagodite svetlost zaslona z možnostjo  (osvetlitev ozadja) v meniju enote (stran 28).
Na zaslonu so prikazani črni robovi.	<ul style="list-style-type: none"> • Razmerje stranic LCD-plošče te enote je 15:9, zato se lahko pojavijo črni robovi, odvisno od slike (stran 26).

Tehnični podatki

Zmogljivost slike

LCD-plošča	Običajno črn TFT
Velikost slike	Tip 5
Kot gledanja	90°/90°
Efektivna velikost slike (š × v)	pribl. 108 × 64,8 mm
Ločljivost	800 × 480 slikovnih pik
Razmerje stranic	15:9

Vhod/izhod

Vhod

Vhodni priključek HDMI	HDMI (tip A) (1)
Priključek DC IN	7,6 V DC

Izhod

Izhod vgrajenega zvočnika	pribl. 0,5 W mono
Izhodni priključek za slušalke	ø 3,5-mm mini stereo vtičnica (1)

Splošno

Napajanje	Baterija Sony serije M 7,2 V DC AC-PW10AM 7,6 V DC
Poraba energije	pribl. 5 W
Mere (š/v/d)	pribl. 129 × 88,5 × 20 mm (brez izbočenih delov)
Teža	pribl. 250 g (samo glavna enota)
Delovna temperatura	pribl. od 0 °C do 40 °C
Temperatura shranjevanja	pribl. od -20 °C do 60 °C
Priložena dodatna oprema	Adapter za nastavek (2), kabel HDMI (tip A ↔ tip C) (1), senčilo (1), etui (1), komplet natisnjene dokumentacije

Razpoložljive oblike signala

Enota je primerna za naslednje oblike signala.

Sistem	Skupno št. črt	Aktivne črte	Hitrost sličic	Iskanje	Razmerje stranic
575/50I (PAL)	625	575	25	prepletено 2:1	16:9/4:3
480/60I (NTSC)	525	483	30	prepletено 2:1	16:9/4:3
576/50P	625	576	50	progresivno	16:9/4:3
480/60P	525	483	60	progresivno	16:9/4:3
640x480/60P	525	480	60	progresivno	4:3
1080/50I	1125	1080	25	prepletено 2:1	16:9
1080/60I	1125	1080	30	prepletено 2:1	16:9
720/50P	750	720	50	progresivno	16:9
720/60P	750	720	60	progresivno	16:9
1080/50P	1125	1080	50	progresivno	16:9
1080/60P	1125	1080	60	progresivno	16:9

Oblika in tehnični podatki se lahko spremenijo brez obvestila.

Blagovna znamka

- **α** je blagovna znamka podjetja Sony Corporation.
- HDMI, logotip HDMI in High-Definition Multimedia Interface so blagovne znamke ali registrirane blagovne znamke podjetja HDMI Licensing LLC.

<http://www.sony.net/>

© 2011 Sony Corporation



4279123130