

SONY[®]

4-279-123-13(1) (DK)

Clip-on LCD-skærm

Betjeningsvejledning DK

HDMI[™]
HIGH DEFINITION MULTIMEDIA INTERFACE

Auto-lock Accessory Shoe

CLM-V55

Dansk

Før du betjener dette produkt, bedes du læse denne vejledning og gemme den til fremtidig reference.

ADVARSEL

For at mindske risikoen for brand eller elektrisk stød må denne enhed ikke udsættes for regn eller fugt.

FORSIGTIG

Udskift kun batteriet med den angivne type. Ellers kan der opstå brand eller personskaade.

Udsæt ikke batterierne for kraftig varme, f.eks. solskin, ild eller lignende.

Kraftigt lydtryk fra øreproptelefoner og hovedtelefoner kan forårsage tab af hørelse.

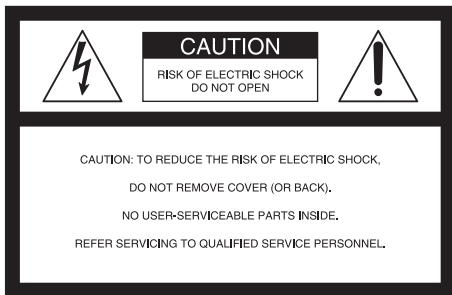

Dette symbol skal advare brugeren om, at der er uisoleret "farlig spænding" i produktets hylster, som kan være af en sådan størrelse, at den udgør en risiko for elektrisk stød for personer.



Dette symbol betyder, at brugeren skal være opmærksom på de vigtige instruktioner i betjening og vedligeholdelse (service) i den vejledning, der fulgte med apparatet.

VIGTIGE SIKKERHEDS- INSTRUKTIONER

- Læs disse instruktioner.
- Opbevar disse instruktioner.
- Læg mærke til alle advarsler.
- Følg alle instruktioner.
- Anvend ikke dette apparat i nærheden af vand.
- Må kun rengøres med en tør klud.
- Bloker ikke nogen ventilationsåbninger. Installer apparatet i overensstemmelse med producentens instruktioner.
- Apparatet må ikke installeres i nærheden af radiatorer, varmeapparater, ovne eller andre apparater (herunder forstærkere), der frembringer varme.
- Overse ikke sikkerhedsformålet med det polariserede eller jordbundne stik. Et polariseret stik har to flade stikben, hvoraf det ene er bredere end det andet. Et stik af jordingstypen har to stikben og et tredje jordingsstikben. Det brede, flade stikben eller det tredje stikben har et sikkerhedsmæssigt sigte. Hvis det medfølgende stik ikke passer i stikkontakten, kan du få en elektriker til at skifte den forældede stikkontakt.
- Pas på ikke at træde på netledningen, eller at den ikke bliver klemt sammen, især ved stikkontakter, stikdåser og på det sted, hvor den kommer ud af apparatet.
- Anvend kun ekstraudstyr/tilbehør, som anbefales af producenten.
- Brug kun udstyret sammen med rullebord, konsol, stativ, trefod eller bord, der er specificeret af producenten eller solgt sammen med apparatet. Hvis der anvendes en vogn, skal du passe på, at vognen ikke tipper, når den skubbes med apparatet ovenpå, så apparatet bliver beskadiget.



- Stikket til apparatet skal trækkes ud i tordennejr, eller hvis det ikke skal bruges i længere tid.
- Overlad alle serviceeftersyn til kvalificerede serviceteknikere. Der skal foretages service, hvis apparatet er beskadiget, f.eks. hvis netledningen eller stikket er beskadiget, hvis der er spildt væske i apparatet, eller der er faldet genstande ned i apparatet, hvis apparatet har været udsat for regn eller fugt, ikke fungerer normalt eller har været tabt.

Til kunder i Europa

Dette produkt er testet og fundet i overensstemmelse med de grænseværdier, der er angivet i EMC-direktivet, for brug med tilslutningskabler, der er kortere end 3 meter.

Bemærkning til kunder, der er underlagt EU-direktiver

Produktproducent: Sony Corporation, 1-7-1 Konan Minato-ku Tokyo, 108-0075 Japan.

Den autoriserede repræsentant for EMC og produktsikkerhed er

Sony Deutschland GmbH, Hedelfinger Strasse 61, 70327 Stuttgart, Tyskland.

Hvad angår spørgsmål vedrørende service eller garanti, henvises der til adresserne i særskilte service- eller garantidokumenter.

Bortskaffelse af gammelt elektrisk og elektronisk udstyr (gælder i EU og andre europæiske lande med separate opsamlingsystemer)



Dette symbol på produktet eller pakken med produktet angiver, at produktet ikke må bortskaffes som husholdningsaffald. Det skal i stedet indleveres på en deponeringsplads specielt indrettet til opsamling af elektrisk og elektronisk udstyr, der skal genindvindes. Ved at sikre, at produktet bortskaffes korrekt, forebygges de eventuelle negative miljø- og sundhedsskadelige påvirkninger, som en ukorrekt affaldshåndtering af produktet kan forårsage. Genindvinding af materialer vil medvirke til at bevare naturens ressourcer. Yderligere oplysninger om genindvinding af dette produkt kan fås hos myndighederne, det lokale renovationselskab eller butikken, hvor produktet er købt.

Indholdsfortegnelse

Forholdsregler.....	8
Før brug.....	10
Kontrol af tilbehøret.....	10
Funktioner.....	11
Identifikation af delene.....	12
Strømforsyning.....	14
Montering af batteriet.....	14
Tilslutning til en AC-adapter.....	16
Montering på kameraet.....	17
Montering på kameraet.....	17
Justering af skærmens retning.....	22
Montering af solskærmen.....	23
Brug af skærmen.....	26
Menu og betjening.....	26
Tilgængelige funktioner.....	28
Fejlfinding.....	32
Specifikationer.....	34

Forholdsregler

Om batteripakken, AC-adapteren og opladeren

Der medfølger ikke en batteripakke, AC-adapter og oplader.

Brug en kompatibel batteripakke eller en AC-adapter (side 14, 16).

Hvis du ikke har en batteripakke eller en AC-adapter, skal du købe det separat.

Behandling af LCD-skærmen

- Lad være med at efterlade LCD-skærmen direkte op mod solen, da dette kan beskadige den. Pas på, hvis du placerer enheden i et vindue.
- Lad være med at trykke på eller ridse LCD-skærmen. Placer ikke tunge genstande på LCD-skærmen. Dette kan medføre, at formen på skærmen ændres.
- Hvis enheden bruges på et koldt sted, vises der måske vandrette streger eller et restbillede på skærmen. Dette er ikke en fejl. Når skærmen bliver varm, vender den tilbage til normal visning.
- Hvis der vises et fastfrost billede, f.eks. rammen om et delt billede eller en tidskode eller et stillbillede i længere tid, kan der forblive et billede på skærmen, et såkaldt ghostbillede.
- Skærmen og kabinettet kan blive varmt under drift. Dette er ikke en fejl.
- LCD-panelet, der passer til denne enhed, er fremstillet med højpræcisionsteknologi. Der kan være en lille del af pixlerne, der er "fastfrosset", enten altid slukkede (sorte) altid tændt (rød, grøn og blå), eller som blinker. Desuden kan der efter lang tids brug forekomme "fastfrosne" pixler, der opstår spontant, og som skyldes egenskaberne ved den flydende krystalskærm (LCD). Disse problemer er ikke fejlfunktioner.

Rengøring

Før rengøring

Tag først batteripakken ud.

Om rengøring af skærmen

Skærmens overflade er specialbehandlet til at mindske lysrefleksion.

Da forkert vedligeholdelse kan påvirke skærmens ydeevne, skal du være opmærksom på følgende:

- Tør skærmen af med en blød klud, f.eks. en rengøringsklud eller en klud til rengøring af glas.
- Besværlige pletter kan fjernes med en blød klud, f.eks. en rengøringsklud eller en klud til rengøring af glas, der er let fugtet med vand.
- Brug aldrig nogen former for opløsningsmidler, f.eks. alkohol, rensebenzin eller fortynder, eller ætsende, alkaliske midler eller slibemidler eller klude med kemiske rengøringsmidler, da disse vil beskadige skærmens overflade.

Om rengøring af kabinettet

- Rengør kabinettet forsigtigt med en blød tør klud. Besværlige pletter kan fjernes med en blød klud, der er fugtet med et mildt rengøringsmiddel efterfulgt af aftørring med en tør klud.
- Brug af alkohol, fortynder, rensebenzin eller sprøjtemiddel kan beskadige kabinettets overflade eller fjerne mærkaterne på kabinettet. Brug ikke kemikalier.
- Hvis du gnider på kabinettet med en snavset klud, kan kabinettet blive ridset.
- Hvis kabinettet er i kontakt med gummi eller vinyl resin-produkt i en længere periode, kan kabinettets overflade blive ødelagt, eller belægningen kan gå af.

Om bortskaffelse

- Bortskaf ikke denne enhed som almindeligt husholdningsaffald. Smid ikke skærmen ud sammen med affald, der havner på en losseplads.

Om denne enhed

- Den øverste del og ventilationshullerne og metaldelene kan blive varme efter lang tids brug. Vær forsigtig, når du holder enheder under eller efter brug.

Brug i et fly

Følg de instruktioner, der angives ombord på flyet vedrørende enheden under start og landing.

Før brug

Læs denne betjeningsvejledning sammen med vejledningen til dit kamera.

Denne enhed er hverken støvsikker, stænsikker eller vandtæt.

Placer ikke enheden på følgende placeringer

Uanset om denne enhed er i brug eller opbevares, skal du ikke efterlade den nogen af følgende steder. Hvis du gør det, kan det medføre fejl.

- Placering af denne enhed på steder, der er udsat for direkte sollys, f.eks. på et instrumentbræt eller i nærheden af en radiator kan medføre, at enheden ændrer form, eller at den holder op med at fungere korrekt.
- Steder med voldsomme vibrationer
- Steder med kraftig elektromagnetisme
- Steder med meget sand

På steder som f.eks. ved kysten eller andre områder med meget sand, eller hvor der forekommer støvskyer, skal du beskytte enheden mod sand og støv. Dette kan det medføre fejlfunktion.

Kontrol af tilbehøret

Kontroller, at følgende tilbehør er inkluderet. Kontakt din Sony-forhandler, hvis der mangler noget.

- Adaptersko (en der låses automatisk, og en der kan drejes manuelt)

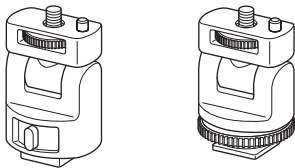

- Solskærm

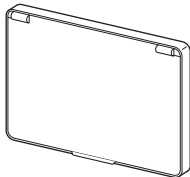

- HDMI-kabel (ca. 45 cm, type A ↔ type C)
- Bæretaske
- Sæt med trykt dokumentation

Funktioner

Dette er en transportabel LCD-skærm, der kan bruges sammen med et digitalt kamera med udskifteligt objektiv eller en digital HD-videokameraoptager med udskifteligt objektiv med et HDMI-stik og live-visningstilstand. Den kan vise HDMI-videooutput fra kameraet.

Følgende funktioner hjælper dig med at se billedet mere tydeligt og tage bedre billeder.

- LCD-skærm med bred betragtningsvinkel
- Nyttige funktioner som peaking og pixel-for-pixel-zoom
- En adaptersko, som er nem at afmontere, hvis du bruger et kamera, der har en adaptersko med automatisk lås.

Identifikation af delene

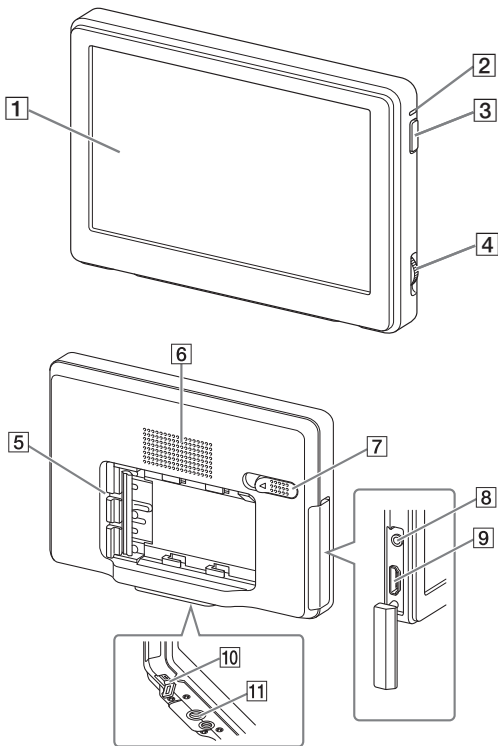

1 LCD-skærm

2 Strømindikator

Når der er tændt for strømmen, lyser eller blinker denne indikator, afhængigt af enhedens status. (Side 15)

3 Tænd/sluk-knap

Tryk på og hold denne nede for at tænde og slukke for enheden.

4 Betjeningshjul

Til aktivering og betjening af menuen.

Tryk hjulet mod venstre*	Viser menuen/udfører det valgte.
Drej hjulet.	Vælger menupunktet/ændrer indstillingsværdien.

* Funktionen varierer afhængigt af enhedens status.

5 Batteripakkens stik

6 Højtaler

Dette er en monohøjtaler til at kontrollere lyden.

7 Batterifrigørelsesgreb

8 Hovedtelefonstik

Du kan tilslutte hovedtelefoner med et 3,5 mm stereoministik, så du kan nyde lyden.

- Når der er tilsluttet hovedtelefoner, udsendes der ikke nogen lyd fra højtaleren.

9 HDMI-stik (type A)

10 DC IN-stik

11 Stativgevind

Strømforsyning

Denne enhed kan forsynes med strøm fra en genopladelig batteripakke fra Sony eller en Sony AC-adapter.

Montering af batteriet

Følgende genopladelige batteripakker fra Sony (medfølger ikke) kan bruges sammen med denne enhed. Du kan ikke bruge andre batteripakker, da denne enhed ikke fungerer korrekt med dem.

- NP-FM500H
- NP-QM71D
- NP-QM91D

⚠ Bemærk!

- Når du bruger NP-QM71D eller NP-QM91D, skal du først montere kameraet på et stativ.

Tryk forsigtigt batteriet i den viste retning, og skub det derefter til venstre.

Der lyder et klik, når batteriet er på plads.

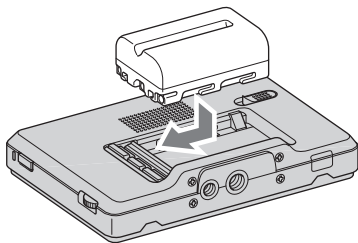

Sådan fjerner du batteriet

Skub batteriet til højre, samtidig med at du skubber frigørelsesgrebet til venstre.

Batteripakken kan tages ud.

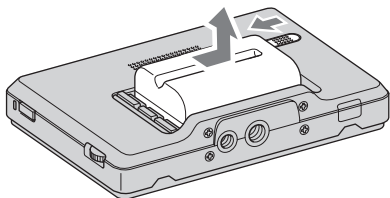

⚠ Bemærk!

- Pas på ikke at tabe batteriet, når du fjerner det.

Sådan kontrollerer du den resterende batteristrøm

Du kan kontrollere den resterende batteristrøm med strømindikatorene.

Når indikatoren lyser rødt, skal du snart udskifte batteripakken med en fuldt opladet batteripakke.

Status for strømindikatorene	Status for denne enhed
Grøn (lyser)	Der er tændt for skærmen. (drives af batteri)
Grøn (blinker langsomt)	Tænde og slukke. (drives af batteri)
Hvid (lyser)	Der er tændt for skærmen. (drives af AC-adapter)
Hvid (blinker langsomt)	Tænde og slukke. (drives af AC-adapter)
Rød (lyser)	Batteriniveauet er lavt.
Rød (blinker hurtigt)	Batterierne er brugt op.
Slukket	Der er slukket for skærmen.

⚠ Bemærkninger

- Du må ikke frakoble eller fjerne batteriet eller AC-adapteren, når du tænder eller slukker for enheden (strømindikatorene blinker langsomt). Dette kan medføre fejl.
- Lige før batteriet løber tørt, bliver strømindikatorene røde og blinker hurtigt. Strømmen til denne enhed slukkes automatisk ca. 10 sekunder senere.

Batterilevetid

(Hvis du bruger denne enhed kontinuerligt ved 25 °C med et helt nyt batteri og tilslutter til kameraet via HDMI)

NP-FM500H: ca. 3 timer

NP-QM71D: ca. 5 timer

NP-QM91D: ca. 8 timer

* Batterilevetiden kan afvige fra ovenstående afhængig af betjeningsstatus og miljømæssige forhold.

Tilslutning til en AC-adapter

Denne enhed kan forsynes med strøm fra en stikkontakt ved brug af en Sony AC-adapter f.eks. AC-PW10AM (medfølger ikke).

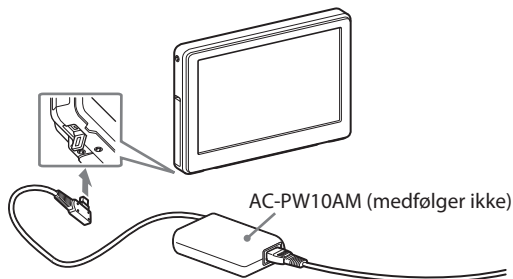

⚡ Bemærkninger

- En batteripakke, der er sat i denne enhed, genoplades ikke, selvom der tilsluttes en AC-adapter.
- Hvis denne enhed er tilsluttet en AC-adapter, mens der er isat en batteripakke, får AC-adapterens strømkilde højest prioritet.

Montering på kameraet

Montering på kameraet

- 1** Vælg en af de medfølgende adaptersko i henhold til formen på tilbehørsskoen på kameraet.

Tilbehørssko med automatisk lås:



Tilbehørssko:



⚠ Bemærk!

- Du må kun bruge en adaptersko, der passer til denne enhed.

- 2** Isæt adapterskoens stativkrue i stativadapterhullet i bunden af denne enhed.

- 3** Drej adapterskohjulet for at låse.

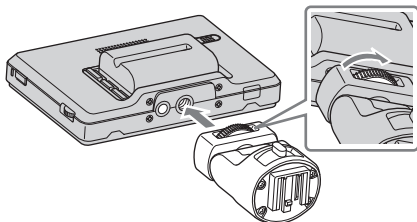

fortsættes

4 Monter (indsæt) den korrekte adapterskotype på kameraskoen som vist.

Hvis du bruger tilbehørsskoen med automatisk lås:

- ① Sæt adapterskoens fod helt ind i tilbehørsskoen med automatisk lås i viste retning.
- ② Skub adapterskoens låsegreb over til højre for at sætte den fast på kameraet.

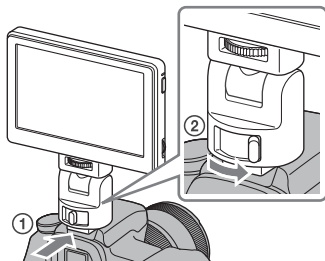

⚠ Bemærk!

- Skub adapterskoen helt ind, indtil den klikker på plads.

Hvis du bruger tilbehørsskoen:

- ① Sæt adapterskoens fod helt ind i tilbehørsskoen i viste retning.
- ② Drej adapterskoens hjul helt til venstre for at sætte den fast på kameraet.

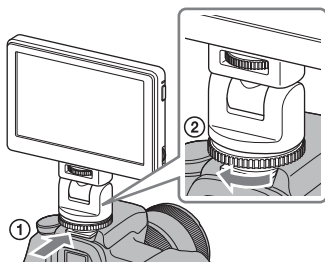

⚡ Bemærk!

- Når du monterer den på et kamera, der har en tilbehørsско, skal du også læse betjeningsvejledningen til kameraet.

⚡ Bemærkninger

- Hvis du bruger et kamera, der er udstyret med en indbygget pop op-flash, skal du være opmærksom på følgende:
 - Luk altid kameraets indbyggede flash. Hvis dit kamera har en indbygget automatisk flashfunktion, skal du deaktivere denne funktion.
 - Før du bruger flashen, skal du fjerne denne enhed fra kameraet.
- Sørg for, at denne enhed sidder godt fast på kameraet før brug, så du forhindrer enheden i at falde af under optagelse.

5 Tilslut denne enhed til kameraet med HDMI-kablet (medfølger).

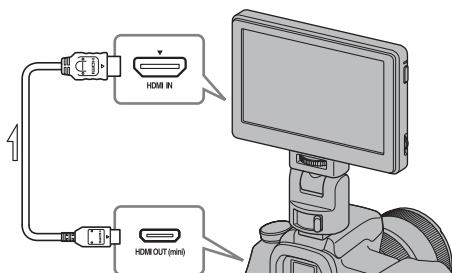

💡 Tip

- Hvis kablet ikke er langt nok, skal du bruge et Sony HDMI-kabel type A-type C (medfølger ikke).

6 Tænd for kameraets strøm og denne enhed.

Tryk på og hold tænd/sluk-knappen nede for at tænde denne enhed. Kameraets søgerbillede vises på denne enheds LCD-skærm. Hvis dit kamera har en funktion til indstilling af HDMI-udgang, skal du indstille den til AUTO eller 16:9.

fortsættes

⚡ Bemærk!

Når denne enhed tilsluttes kameraet med et HDMI-kabel, kan der ske følgende, afhængigt af dit kamera.

- Der vises ingen billeder på kameraets LCD-skærm.
- Kameraet skifter til afspilningstilstand. (Sørg for, at kameraet er i optagelsestilstand, før du tager billeder).

💡 Tip

- Efter et stykke tid med et af følgende forhold slukkes baggrundsbelysningen på denne enhed.
 - Der udsendes intet HDMI-signal fra kameraet
 - HDMI-kablet er frakobletHvis du foretager følgende, tændes baggrundsbelysningen igen.
 - Tryk på betjeningshjulet for denne enhed.
 - Betjen kameraet, så der udsendes et HDMI-signal.
 - Tilslut HDMI-kablet igen, og tænd for kameraet.

Sådan fjernes enheden fra kameraet

Tag HDMI-kablet ud, og fjern denne enhed som angivet herunder.

⚡ Bemærk!

- **Pas på ikke at tabe denne enhed eller kameraet, når du fjerner enheden. Det anbefales, at du monterer kameraet på et stativ, før du fjerner denne enhed.**

Hvis du bruger en tilbehørssko med automatisk lås:

- ① Skub adapterskoens låsegreb helt til venstre for at frigøre låsen.
- ② Hold låsegrebet skubbet helt til venstre, og træk adapterskoen ind mod dig.

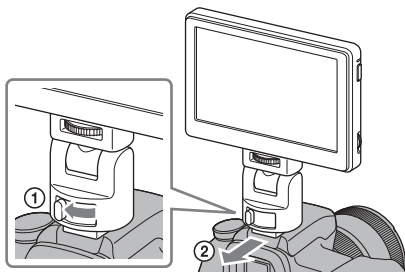

Hvis du bruger tilbehørsskoen:

- ① Drej adapterskoens hjul mod højre for at frigøre låsen.
- ② Kontroller, at låsen frigøres, før du trækker adapterskoen ind mod dig.

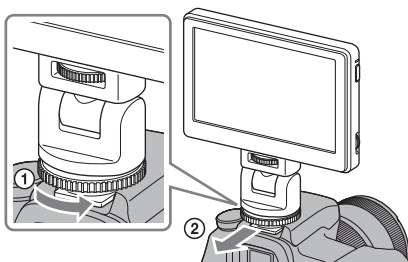

Justering af skærmens retning

Adapterskoens panorerings- og drejefunktion giver dig mulighed for at dreje denne enheds skærm i alle retninger.

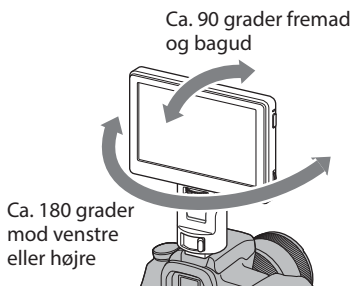

💡 Tip

- Adapterskoen kan flyttes ca. 90 grader fremad og bagud og ca. 180 grader til venstre eller højre.

🔗 Bemærkninger

- **Afhængigt af batteripakken og kameraet kan denne enhed komme i vejen for den indbyggede flash. Du må ikke bruge magt for at panorere eller dreje.**
- **Pas på, når du trækker i HDMI-kablet, at du ikke strækker det eller får det i klemme i nogen bevægelig del.**

Montering af solskærmen

Juster klemmerne på solskærmens ramme med hullerne i denne enheds yderramme, og monter den som vist.

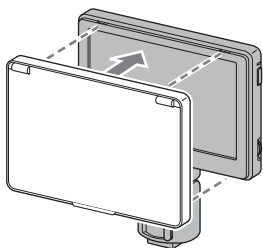

Monter først den øverste del af panelet, og tryk derefter den nederste del af panelet ind.

Sådan fjerner du solskærmen

Træk den nederste del af solskærmens ramme ind mod dig for at fjerne den.

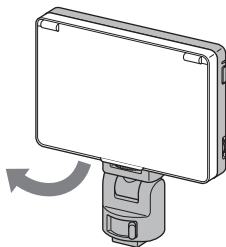

Sådan åbner og lukker du solskærmen

Åbn og luk solskærmen som vist.

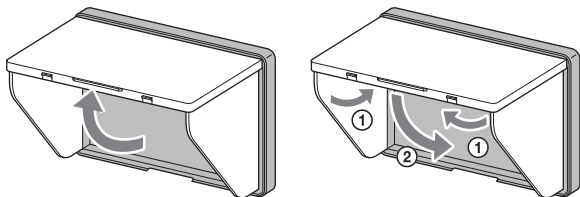

Hvis skærmpanelerne trækkes fri af rammen

Hvis du bruger magt på top- eller sidepanelerne, kan de gå ud fra rammen for at forhindre dem i at gå i stykker. Hvis dette sker, kan du sætte panelerne på igen på følgende måde:

Sidepaneler

Tryk den fremstikkende ende af fjederen ind i den midterste rille langs rammens side, og stik fremspringene på sidepanelet ind i den øverste og nederste rille langs med rammens side.

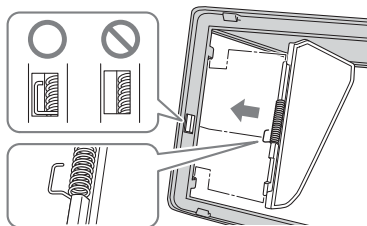

Toppanel

Stik toppanelets fremspring ind i rillen langs med toppen af rammen.

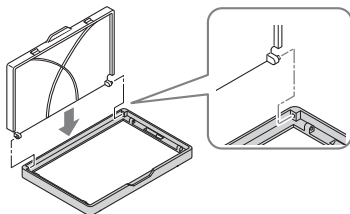

⚠ Bemærk!

- Sidepanelerne åbnes kun, hvis den fremstikkende ende af fjederen placeres i rillen. Hvis panelerne ikke åbnes, skal du montere fjederen, så dens fremstikkende ende er i rillen.

Brug af skærmen

Menu og betjening

De funktioner, der kan indstilles med denne enhed, vises som ikoner i menuen til højre på skærmen.

💡 Tip

- Formatet på LCD-skærmen i denne enhed er 15:9, så der vises måske sorte striber over og under eller i hver side af filmbilleder, der har et format på 16:9, 4:3 eller 3:2.

16:9



3:2



1 Flyt betjeningshjulet.

Menuen vises til højre på skærmen.



2 Drej betjeningshjulet for at justere markøren med ikonet for den funktion, som du ønsker at bruge.

3 Tryk derefter hjulet mod venstre for at bekræfte.

Opsætningsvinduet for den valgte funktion vises.

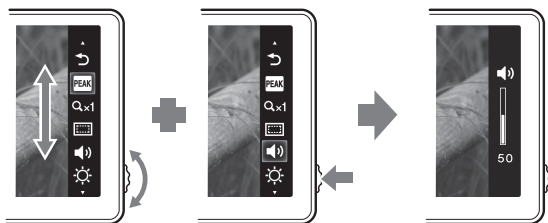

4 Drej betjeningshjulet for at vælge opsætningsdetaljer, og tryk hjulet mod venstre for at bekræfte.

Indstillingen gemmes, og opsætningsvinduet forsvinder.

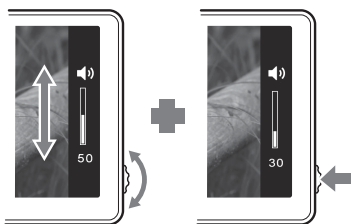











💡 Tip

- Aktiver peaking-funktionen ved at vælge peaking-ikonet og bekræfte valget. Når peaking-funktionen er aktiveret, vises menuen ikke. Hvis du vil deaktivere funktionen, skal du trykke betjeningshjulet mod venstre.
- Menuen og opsætningsvinduet lukkes automatisk i følgende situationer.
 - Når hjulet ikke berøres i ca. et minut.
 - Når opsætningen er gennemført.

Tilgængelige funktioner

Du kan opsætte følgende funktioner med denne enhed.

Ikon	Funktionsnavn	Opsætningsdetaljer
	Peaking	Viser den fokuserede del af billedet i farve. (Side 30)
	Pixelforstørrelse (pixel-for-pixel)	Viser den billedopløsning, der udsendes fra kameraet. (Hvis billedopløsningen er "800 x 480" eller mere, zoomes der ind på midten af billedet). (Side 30)
	TV-visningsområde (markørvisning)	Viser et gitter lige inden for betragtningsvinklen, der fungerer som en guide til det område, der vises på en LCD-skærm. (Side 31)
	Lydstyrke	Justerer lydstyrken. Indstillinger: 0 (lav) til 100 (høj) Standard: 30
	Lysstyrke	Justerer lysstyrken på viste billeder. Indstillinger: 0 (mørk) til 100 (lys) Standard: 50
	Kontrast	Justerer kontrasten for viste billeder. Indstillinger: 0 (blødt) til 100 (skarpt) Standard: 50
	Farvetone (fase)	Justerer nuancen på de viste billeder. Indstillinger: 0 (grøn) til 100 (violet) Standard: 50
	Baggrundsbelysning	Juster lysstyrken af skærmens baggrundsbelysning. Indstillinger: 0 (mørk) til 5 (lys) Standard: 5
	Farvetemperatur	Vælger farvetemperaturen og justerer hvidbalancen for skærmen. Indstillinger: 9300K, 7200K, 6500K Standard: 6500K

Ikon	Funktionsnavn	Opsætningsdetaljer
	Afslut	Lukker menuen.

⚠ Bemærk!

- **Menuen vises ikke, når peaking-funktionen er aktiveret. Når du indstiller andre funktioner, skal du angive dem, før du aktiverer peaking.**

💡 Tip

- Indstillingsfunktionerne for denne enhed påvirker kun det billede, der vises på LCD-skærmen. De påvirker ikke det faktisk optagne billede.

Sådan gendanner du standardindstillingerne

1 Sluk for enheden.

2 Sluk for enheden, samtidig med at du trykker ned på betjeningshjulet.

3 Hold betjeningshjulet og tænd/sluk-knappen nede i mere end 5 sekunder.

4 Slip betjeningshjulet og tænd/sluk-knappen.

Standardindstillingerne for denne enhed gendannes.

Peaking

Denne funktion viser hele billedet i sort-hvid og de fokuserede dele i farve. Dette gør det nemmere at kontrollere, hvilke dele der faktisk er i fokus, uanset optagelsesforholdene.



Der anvendes farve på de fokuserede dele

⚠ Bemærk!

- Der kan føjes farver til kameraets menuvisning, afhængigt af denne enheds specifikationer. Dette er ikke en fejl.

💡 Tip

- Når peaking-funktionen er aktiveret, bruges billedet på LCD-skærmen kun til at kontrollere fokus. Peaking-funktionen påvirker ikke det faktisk optagne billede.

Pixelforstørrelse (pixel-for-pixel)

Denne funktion forstørrer midten af billedet (800 x 480 pixel) ved at vise det pixel for pixel på hele LCD-skærmen. Jo højere billedopløsning, der er på kameraet, jo mindre er det forstørrede område.

○1080i/1080p

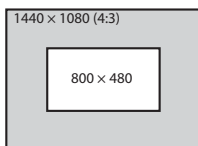
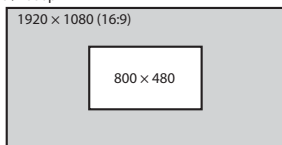

○720p

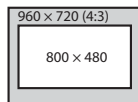
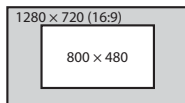

⚠ Bemærk!

- Der er ingen zoomeffekt, hvis billedopløsningen er mindre end LCD-skærmopløsningen (800 x 480 pixel).

TV-visningsområde (markørvisning)

Denne funktion viser et gitter lige inden for betragtningsvinklen, der fungerer som en grov guide til optagelsesområdet. Der er to typer gitter, 80 % og 90 % af betragtningsvinklen.

Du kan vælge den, der passer bedst til dit TV's afspilningsforhold.

(Indstillinger: 80 % (16:9), 90 % (16:9), 80 % (4:3), 90 % (4:3))

16:9



4:3



(Den yderste markering er 90 %, og den inderste markering er 80 %)

💡 Tip

- Gittermarkeringen på LCD-skærmen i denne enhed optages ikke.

Fejlfinding

Før du anmoder om reparation, skal du udføre endnu et tjek. Hvis denne enhed stadig ikke fungerer korrekt, kan du herefter kontakte din Sony-forhandler.

Problem	Årsag/afhjælpning
Batteriet kan ikke fjernes	<ul style="list-style-type: none">• Batterilåsen er ikke låst op. → Skub batterifrigørelsesgrebet mod venstre for at fjerne batteriet. (Side 15)
Ingen strøm til denne enhed	<ul style="list-style-type: none">• Batteriet er brugt op. → Udskift batteripakken. (Side 14)• AC-adapteren (medfølger ikke) er frakoblet. Tilslut den korrekt. (Side 16)
Denne enhed kan ikke monteres på kameraet	<ul style="list-style-type: none">• Du bruger en forkert type adaptersko. → Kontroller kameraskotypen, og vælg en korrekt adaptersko. (Side 17)
Der vises intet billede på skærmen til denne enhed	<ul style="list-style-type: none">• Kameraet er i strømsparetilstand. → Udfør en kamerafunktion. Tryk f.eks. udløserknappen halvt ned for at forlade strømbesparesestilstand.• HDMI-kablet er frakoblet. → Tilslut det korrekt. (Side 19)• Billedet vises måske ikke på denne enhed, hvis du bruger et kamera, der ikke har livevisningsfunktionen. Hvis du ønsker yderligere oplysninger, kan du se i betjeningsvejledningen til dit kamera.
Der vises intet billede på kameraets skærm	<ul style="list-style-type: none">• Når HDMI-kablet tilsluttes til denne enhed, vises billedet måske kun på skærmen til denne enhed, men dette afhænger af dit kamera. Hvis du ønsker yderligere oplysninger, kan du se i betjeningsvejledningen til dit kamera.

Problem	Årsag/afhjælpning
Der kan ikke høres nogen lyd	<ul style="list-style-type: none"> • Der er tilsluttet hovedtelefoner. → Når der er tilsluttet hovedtelefoner, udsendes der ikke nogen lyd fra højttaleren på denne enhed. • Sørg for, at lydstyrken på denne enhed ikke er indstillet til 0. (Side 28) • Sørg for, at lydindstillingerne i dit kamera ikke er indstillet til Fra. • Nogle kameraer udsender ikke lyd. • Hvis du ønsker yderligere oplysninger, kan du se i betjeningsvejledningen til dit kamera.
Der kan ikke optages	<ul style="list-style-type: none"> • Afhængigt af dit kamera skifter det måske til afspilningstilstand, når det tilsluttet til denne enhed. Skift kameraoptagelsestilstand, før du tager billeder.
Det er vanskeligt at se skærmen.	<ul style="list-style-type: none"> • Brug solskærmen til at blokere sollyset. (Side 23) • Hvis skærmen er mørk, skal du justere skærmens lysstyrke med  (baggrundsbelysning) i enhedens menu. (Side 28)
Der vises sorte striber på skærmen	<ul style="list-style-type: none"> • Formatforholdet på denne enheds LCD-panel er 15:9, så afhængigt af billedet kan der blive vist sorte striber. (Side 26)

Specifikationer

Billedydelse

LCD-panel	TFT, normal sort
Billedstørrelse	5 type
Betragtningvinkel	90°/90°
Effektiv billedstørrelse (b × h)	Ca. 108 mm × 64,8 mm
Opløsning	800 × 480 pixel
Formatforhold	15:9

Indgang/udgang

Indgang

HDMI-indgangsstik	HDMI (type A) (1)
DC IN-stik	Jævnstrøm 7,6 V

Udgang

Indbygget højttalerudgang	Ca. 0,5 watt mono
Udgangsstik til hovedtelefoner	Ø 3,5 mm stereoministik

Generelt

Strøm	Jævnstrøm 7,2 V Sony M-serie-batteri Jævnstrøm 7,6 V AC-PW10AM
Strømforbrug	Ca. 5 watt
Mål (b/h/d)	Ca. 129 mm × 88,5 mm × 20 mm (uden fremstikkende dele)
Vægt	Ca. 250 g (kun hovedenhed)
Driftstemperatur	Ca. 0 °C til 40 °C
Opbevaringstemperatur	Ca. -20 °C til +60 °C
Medfølgende tilbehør	Adaptersko (2), HDMI-kabel (type A ↔ type C) (1), solskærm (1), bæretaske (1), sæt med trykt dokumentation

Tilgængelige signalformater

Enheden kan anvendes til følgende signalformater.

System	Linjer i alt	Aktiver linjer	Billedhastighed	Scanning	Format
575/50I (PAL)	625	575	25	2:1 interlace	16:9/4:3
480/60I (NTSC)	525	483	30	2:1 interlace	16:9/4:3
576/50P	625	576	50	Progressiv	16:9/4:3
480/60P	525	483	60	Progressiv	16:9/4:3
640 x 480/60P	525	480	60	Progressiv	4:3
1080/50I	1125	1080	25	2:1 interlace	16:9
1080/60I	1125	1080	30	2:1 interlace	16:9
720/50P	750	720	50	Progressiv	16:9
720/60P	750	720	60	Progressiv	16:9
1080/50P	1125	1080	50	Progressiv	16:9
1080/60P	1125	1080	60	Progressiv	16:9

Design og specifikationer kan ændres uden varsel.

Varemærke

- **α** er et varemærke tilhørende Sony Corporation.
- HDMI, HDMI-logoet og High-Definition Multimedia Interface er varemærker eller registrerede varemærker tilhørende HDMI Licensing, LLC.

<http://www.sony.net/>

© 2011 Sony Corporation



4279123130