

# *Hardware-Handbuch*

**PCV-W Serie (PCV-9913)**

The logo for WAGO, consisting of a stylized blue wave-like shape followed by a dot, and the letters '10' in a bold, blue, sans-serif font.

**WAGO**



# Bitte unbedingt zuerst lesen

## Hinweis

©2004 Sony Corporation. Alle Rechte vorbehalten.

Ohne vorherige schriftliche Genehmigung darf dieses Handbuch und die darin beschriebene Software weder vollständig noch in Auszügen kopiert, übersetzt oder in eine maschinenlesbare Form gebracht werden.

Die Sony Corporation übernimmt keine Gewähr für die Richtigkeit der Angaben in diesem Handbuch sowie für die Software oder andere darin enthaltenen Angaben. Jede konkludente Gewährleistung, Zusicherung marktgängiger Qualität oder Eignung für einen bestimmten Zweck hinsichtlich des Handbuchs, der Software und anderer Angaben wird hiermit ausdrücklich abgelehnt. Die Sony Corporation haftet unter keinen Umständen für mittelbare oder unmittelbare Folgeschäden oder besondere Schadensfolgen, die sich aus oder in Verbindung mit diesem Handbuch ergeben, gleichgültig, ob diese aufgrund unerlaubter Handlungen, eines Vertrages oder sonstigen Gründen in Verbindung mit diesem Handbuch, der Software oder darin enthaltener oder verwendeter Angaben entstehen.

Macrovision: Dieses Produkt unterliegt dem Urheberrechtsschutz (Copyright) und ist durch US-Patente sowie andere Rechte an geistigem Eigentum geschützt. Die Verwendung dieser urheberrechtlich geschützten Technologie bedarf der ausdrücklichen Genehmigung der Firma Macrovision und ist auf die private Benutzung und andere eingeschränkte Vorführungen begrenzt, sofern keine andere Genehmigung der Macrovision Corporation vorliegt. Die Rückentwicklung oder Dekompilierung des Produkts ist untersagt.

Auf die Kennzeichnung <sup>TM</sup> oder ® wird in diesem Handbuch verzichtet.

Sony behält sich das Recht vor, dieses Handbuch oder die darin enthaltenen Informationen jederzeit ohne Ankündigung zu ändern. Die darin beschriebene Software unterliegt den Bedingungen eines gesonderten Lizenzvertrags.

**Bitte beachten Sie, dass die Illustrationen in diesem Handbuch möglicherweise nicht für Ihr Modell gelten. Weitere Informationen zu der spezifischen Konfiguration Ihres VAIOS finden Sie im Beiblatt Technische Daten.**

## ENERGY STAR

Da Sony ein Partner von ENERGY STAR ist, erfüllen die Produkte von Sony die ENERGY STAR-Richtlinien zur Energieeinsparung. Das internationale ENERGY STAR-Programm für Bürogeräte ist ein weltweites Programm zur Förderung der Energieeinsparung bei der Benutzung von Computern und anderen Bürogeräten. Das Programm unterstützt die Entwicklung und Verbreitung von Produkten mit Funktionen, die effektiv zur Energieeinsparung beitragen. Es handelt sich um ein offenes Programm, an dem die beteiligten Unternehmen freiwillig teilnehmen. Zielprodukte hierfür sind alle Bürogeräte wie Computer, Monitore, Drucker, Faxgeräte und Kopierer. Die einzuhaltenden Standards sowie die Logos sind für alle teilnehmenden Nationen gleich.

ENERGY STAR ist ein in den USA eingetragenes Warenzeichen.

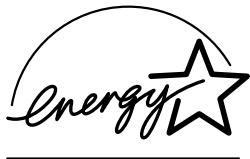

## Umweltschutzinformation



Für das Gehäuse wurde kein Halogenflammschutzmittel verwendet.

Für die Verpackung wird als Polstermaterial Wellpappe verwendet.

## Geräteerkennung

Die Seriennummer und die Modellnummer befinden sich auf Ihrem Sony VAIO. Halten Sie zu jedem Anruf bei VAIO-Link bitte die Nummer Ihres VAIOs bereit. Siehe hierzu auch das gedruckte Dokument **Technische Daten**.

## Sicherheitsinformationen

### Allgemein

- ❑ Wenn der Akku durch ein nicht kompatibles Modell ersetzt wird, besteht Explosionsgefahr. Entsorgen Sie verbrauchte Akkus anweisungsgemäß.
- ❑ Das Gerät darf auf keinen Fall geöffnet werden, da es dadurch beschädigt werden kann und jegliche Garantieansprüche erlöschen.
- ❑ Zur Vermeidung von elektrischen Schlägen darf das Gehäuse nicht geöffnet werden. Reparaturarbeiten sind ausschließlich von autorisierten Fachleuten durchzuführen.
- ❑ Zur Vermeidung von Feuer und elektrischen Schlägen darf das Gerät weder Regen noch Feuchtigkeit ausgesetzt werden.
- ❑ Bei Entweichen von Gas sollten Sie kein Modem oder Telefon in der Nähe der Austrittsöffnung verwenden.
- ❑ Der Betrieb des Modems bei Spannungsspitzen, z.B. bei schweren Gewittern, ist zu vermeiden.
- ❑ Die von Ihnen verwendete Netzsteckdose muss in der Nähe des Geräts installiert und leicht zugänglich sein.
- ❑ Transportieren Sie den VAIO nicht, wenn er sich im **Standby**-Modus befindet.
- ❑ Die magnetischen Eigenschaften einiger Gegenstände können schwerwiegenden Einfluss auf Ihre Festplatte haben. Sie können die Daten auf der Festplatte löschen und eine Fehlfunktion des VAIOs bewirken. Stellen Sie den VAIO nicht auf oder in der Nähe von Gegenständen auf, die magnetische Felder emittieren, und zwar vor allem:
  - ❑ Fernsehapparate
  - ❑ Lautsprecher
  - ❑ Magnete und Magnetarmbänder.

### *Audio/Video*

Wird dieser VAIO in unmittelbarer Nähe eines Gerätes aufgestellt, das elektromagnetische Strahlung abgibt, kann es bei der Wiedergabe von Audiosignalen zu Störungen kommen bzw. die Darstellung des Displays kann verzerrt sein.

### *Anschlussmöglichkeiten*

- ❑ Modem- und Telefonleitung niemals bei schwerem Gewitter an Ihren VAIO anschließen.
- ❑ Installieren Sie Telefonanschlüsse niemals in feuchten Räumen, es sei denn, die Telefonsteckdose ist für feuchte Räume geeignet.
- ❑ Achten Sie beim Installieren oder Ändern von Telefonleitungen stets auf einen ausreichenden Sicherheitsabstand zu Stromleitungen.
- ❑ Zur vollständigen Trennung Ihres VAIOs vom Netz ziehen Sie das Netzkabel ab.
- ❑ Achten Sie darauf, dass die Netzsteckdose leicht zugänglich ist.

## Sicherheitsstandards

Sony erklärt hiermit, dass das vorliegende Produkt alle wesentlichen Anforderungen und sonstigen Auflagen der Europäischen Richtlinie 1999/5/EG (Richtlinie über Funkanlagen und Telekommunikationsendeinrichtungen) erfüllt.



### Konformitätserklärung

Die Europäische Union (EU) ist bestrebt, den freien Warenverkehr innerhalb des europäischen Binnenmarktes zu fördern und technische Handelshemmnisse abzubauen. Diese Politik hat zur Verabschiedung verschiedener EU-Richtlinien geführt, aufgrund deren Hersteller angehalten sind, die Übereinstimmung ihrer Produkte mit bestimmten grundlegenden Normen zu gewährleisten. Zum Zeichen der Konformität mit diesen Normen ist das "CE"-Zeichen an den Produkten anzubringen und eine "Konformitätserklärung" anzufertigen.

In erster Linie dienen Konformitätserklärungen den Marktüberwachungsinstanzen zur Überprüfung der Übereinstimmung mit den einschlägigen Normen. Als speziellen Service für seine Kunden stellt Sony seine Konformitätserklärungen aber auch unter <http://www.compliance.sony.de> zur Verfügung.

Geben Sie einen Modellnamen in das Suchfeld ein, um alle verfügbaren Konformitätserklärungen nach einem bestimmten Produkt zu durchsuchen. Eine Liste der Dokumente, die Ihrer Suchanfrage entsprechen, wird zum Herunterladen angezeigt. Bitte beachten Sie, dass die Verfügbarkeit von Konformitätserklärungen von der Anwendbarkeit der EU-Richtlinien und den jeweiligen Produktspezifikationen abhängt.

Dieses Gerät entspricht EN 55022 Klasse B und EN 55024 für die Verwendung in folgenden Bereichen: Wohngebiete, Büros und Industriegebiete geringer Dichte.

Anhand von Tests wurde sichergestellt, dass dieses Gerät bei einem Anschlusskabel, das max. 3 m lang ist, die EMV-Richtlinien erfüllt.

Vor dem Aktivieren des integrierten Modems lesen Sie bitte **Modem Regulations** (Leitfaden für die Modemeinstellungen).

Bei geöffnetem optischem Laufwerk kann sichtbares und unsichtbares Licht austreten: Setzen Sie sich auf keinen Fall der Laserstrahlung aus. Das optische Laufwerk wurde als LASERPRODUKT KLASSE 1 eingestuft und entspricht dem europäischen Sicherheitsstandard für Laserprodukte EN 60825-1. Reparatur und Wartung dürfen nur vom Sony-Kundendienst durchgeführt werden. Nicht ordnungsgemäß ausgeführte Reparaturen können Ihre Sicherheit gefährden.

**CLASS 1  
LASER PRODUCT  
TO EN 60825-1**

## *Entsorgung der internen Batterie für den nichtflüchtigen Speicher*

- ❑ Ihr VAIO ist mit einer kleinen Batterie (Motherboard-Batterie) zur Speicherung wichtiger Daten ausgestattet. Diese muss während der Lebensdauer des Produkts voraussichtlich nicht ausgetauscht werden. Wenn Sie diese Batterie auswechseln möchten, setzen Sie sich bitte mit VAIO-Link in Verbindung <http://www.vaio-link.com>
- ❑ Bewahren Sie Akkus und Batterien an einem für Kinder unzugänglichen Ort auf.
- ❑ Verbrauchte Akkus und Batterien sind unverzüglich und ordnungsgemäß zu entsorgen.
- ❑ Hinweis: In einigen Regionen ist die Entsorgung ungefährlicher Akkus und Batterien im Haus- oder Industriemüll untersagt. Bitte führen Sie nicht mehr einsatzfähige Akkus und Batterien den eingerichteten Sammelstellen für Sondermüll zu.

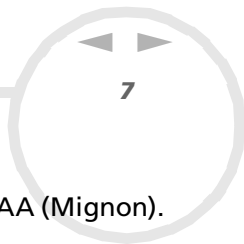

## Entsorgen der Mignon-Batterien

Die zum Lieferumfang gehörende Fernbedienung verfügt über zwei Batterien der Größe AA (Mignon).

- ❑ Berühren Sie beschädigte oder auslaufende Akkus nicht mit bloßen Händen.
- ❑ Verbrauchte Batterien sind unverzüglich und ordnungsgemäß zu entsorgen.
- ❑ Die Batterien können explodieren, wenn sie verbrannt, zusammen mit anderen Batterietypen eingesetzt oder falsch eingesetzt werden.
- ❑ Bewahren Sie die Batterien an einem für Kinder unzugänglichen Ort auf.
- ❑ Hinweis: In einigen Regionen ist die Entsorgung von Batterien im Haus- oder Industrier Müll untersagt. Bitte führen Sie sie den eingerichteten Sammelstellen für Sondermüll zu. Bitte werfen Sie nur verbrauchte Batterien und Akkus in die Sammelboxen beim Handel oder den Kommunen. Entladen sind Batterien in der Regel dann, wenn das Gerät abschaltet und signalisiert „Batterie leer“ oder nach längerer Gebrauchsdauer der Batterien „nicht mehr einwandfrei funktioniert“. Um sicherzugehen, kleben Sie die Batteriepole z.B. mit einem Klebestreifen ab oder geben Sie die Batterien einzeln in einen Plastikbeutel.



## Willkommen

Wir beglückwünschen Sie zum Erwerb Ihres Sony VAIOs. Um Ihnen ein Computer nach dem neuesten Stand der Technik zur Verfügung zu stellen, setzt Sony die führenden Audio-, Video- und Kommunikationstechnologien ein.

Sie kommen nicht nur in den Genuss einer außergewöhnlichen Leistung, sondern profitieren auch von den folgenden wichtigen Funktionen:

- ❑ **Sony-Audio- und -Videoqualität** – Dank der hochwertigen internen Lautsprecher und Grafikhardware kommen Sie in den vollen Genuss anspruchsvoller Multimedia-Anwendungen, Spiele und Unterhaltungssoftware.
- ❑ **Wandlungsfähigkeit** – Sie können die Tastatur wegklappen und den VAIO vom PC zum Fernseher oder Musiksysteem umfunktionieren.
- ❑ **Multimedia** – Genießen Sie Audio- und Video-CDs sowie DVDs, und zeichnen Sie selbst welche auf.
- ❑ **Giga Pocket** – Nutzen Sie die **Giga Pocket**-Technologie, mit der Sie digital und per Fernbedienung fernsehen und Ihre Lieblingssendungen aufzeichnen können.
- ❑ **Sony Memory Stick PRO-Steckplatz** – Dank der Digitalspeicherfunktionen der nächsten Generation können Sie problemlos Bild-, Klang-, Daten- und Textdateien zwischen Kameras, Computern und anderen Geräten übertragen.
- ❑ **VAIO-Tastatur** – Mit zusätzlichen Funktionen und Tastenkombinationen zum Starten Ihrer am häufigsten benötigten Anwendungen in Sekundenschnelle.
- ❑ **Windows XP** – Ihr System ist mit dem neuesten Betriebssystem von Microsoft ausgestattet.
- ❑ **Hervorragender Kundenservice** – Bei Problemen mit Ihrem VAIO finden Sie auf der VAIO-Link-Website nützliche Hinweise zur Fehlerbehebung: [www.vaio-link.com](http://www.vaio-link.com). Bevor Sie sich mit VAIO-Link in Verbindung setzen, sollten Sie bitte dieses Handbuch, Ihre gedruckte Dokumentation **Fehlerbehebung** oder die Handbücher und Hilfedateien zu den Peripheriegeräten oder der Software sorgfältig durchlesen, um Probleme möglicherweise selbst zu lösen.

## Dokumentationssatz

Die Dokumentation besteht aus einer gedruckten Broschüre und Handbüchern, die Sie auf dem Computer lesen können. Die Benutzerhandbücher werden automatisch auf der Festplatte installiert, sobald Sie die **VAIO Sicherheitskopie- und Dokumentationsdisc** zum ersten Mal eingesteckt haben und auf **Weiter** klicken.

Nach der Installation können Sie über das Symbol für **Meine Dokumentation** auf sie zugreifen.



### Gedruckte Dokumentation

Die gedruckte Dokumentation enthält:

- ❑ Die Broschüre **Getting Started**, die einen Kurzüberblick über den Paketinhalt und zum Einrichten Ihres VAIOs gibt.
- ❑ Ein Beiblatt **Technische Daten**, das eine Tabelle mit technischen Daten, eine Liste der mitgelieferten Software sowie auf der Rückseite einen Leitfaden zum Einrichten Ihres VAIO enthält.
- ❑ Ein **Handbuch zur Fehlerbehebung und Verwendung der VAIO Sicherheitskopie- und Dokumentationsdisc**, in dem Sie Lösungen zu häufig auftretenden Problemen, Erklärungen zum Zweck und der Verwendung der mitgelieferten VAIO Disc sowie Informationen zum VAIO-Link finden.
- ❑ **Garantie** (Ihre Sony-Garantie).
- ❑ **Safety / Regulations Guide** (Sicherheitsleitfaden).
- ❑ **Modem Regulations** (Leitfaden für die Modemeinstellungen).

## Nicht gedruckte Dokumentation

Klicken Sie auf dem Desktop auf das Symbol **Meine Dokumentation** , um die VAIO-Benutzerhandbücher zu öffnen.

- ❑ Das **Hardware-Handbuch** (dieses Handbuch) erläutert ausführlich die Leistungsmerkmale Ihres VAIO. Es veranschaulicht, wie Sie diese sicher und problemlos nutzen, Peripheriegeräte anschließen, usw.
- ❑ Das **Software-Handbuch** beschreibt, wie Sie den VAIO registrieren, welche Software-Funktionen für VAIO-Systeme zur Verfügung stehen, wie Sie Einstellungen ändern, Treiber verwalten usw.
- ❑ Das **Giga Pocket-Handbuch**, in dem Sie Informationen darüber finden, wie Sie Fernsehen und Videos auf Ihrem PC ansehen und aufzeichnen;

Unter **Meine Dokumentation** finden Sie außerdem Folgendes:

- ❑ Einen direkten Link zur **VAIO-Link-Website**, dem Servicecenter von Sony. Dort finden Sie Hinweise zur Lösung von Problemen, Software zum Herunterladen, Kontaktadressen und alles, was Sie für einen reibungslosen Betrieb Ihres VAIO benötigen.
- ❑ **Hilfdateien** über das Lesen der Dokumentation
- ❑ **Wichtige Informationen** zu Ihrem VAIO in Form von Notizen und Bekanntmachungen.

 Wenn die Durchführung einer Wiederherstellung erforderlich ist, müssen Sie anschließend das **Adobe Companion Pack für VAIO** installieren, um den Zugriff auf die Benutzerhandbücher sicherzustellen.

## Weitere Informationsquellen

- ❑ In der **Online-Hilfe** der Software finden Sie weitere Informationen zur Funktionsweise und Fehlerbehebung.
- ❑ Unter [www.club-vaio.com](http://www.club-vaio.com) finden Sie Online-Lernprogramme für Ihre VAIO-Software.

## Hinweise zum sicheren und angenehmen Arbeiten

Bei Verwendung Ihres neuen VAIOs, gleichgültig ob zuhause oder im Büro, sollten Sie nach Möglichkeit die folgenden Hinweise zum sicheren und angenehmen Arbeiten beachten:

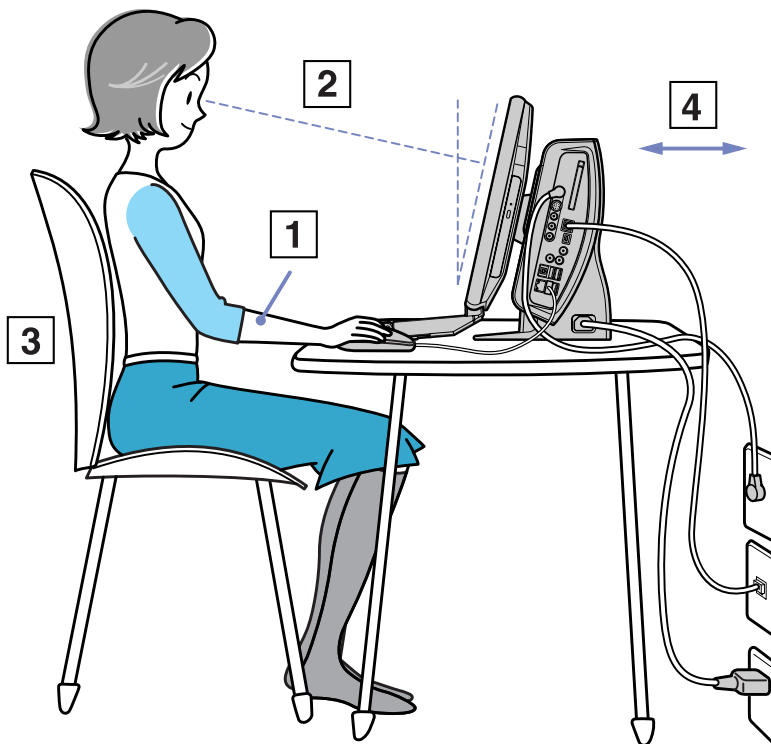

- ❑ **Position von Tastatur und Maus** – Stellen Sie die Tastatur unmittelbar vor sich auf. Bei Eingaben über die Tastatur oder die Maus achten Sie bitte darauf, dass Ihre Unterarme mit Ihren Handgelenken eine Linie bilden und sich in einer neutralen, entspannten Position (1) befinden, also nicht angewinkelt sind. Halten Sie die Oberarme ganz natürlich seitlich am Oberkörper. Positionieren Sie die Maus auf gleicher Höhe wie die Tastatur, und bewegen Sie die Maus mit dem ganzen Arm.
- ❑ **Position und Betrachtungswinkel des Monitors** – Stellen Sie den Monitor in einem angenehmen Abstand zu Ihren Augen ein (2). Achten Sie darauf, dass sich der Monitor in oder etwas unter Augenhöhe befindet. Das Display lässt sich zur Einstellung der besten Position neigen. Die Belastung Ihrer Augen und Ermüdung Ihrer Muskeln können Sie durch Einstellen des richtigen Betrachtungswinkels verringern. Stellen Sie auch die richtige Bildschirmhelligkeit ein.
- ❑ **Möbel und Körperhaltung** – Verwenden Sie einen Stuhl mit guter Rückenstütze (3). Stellen Sie die Sitzhöhe so ein, dass Ihre Füße flach auf dem Fußboden stehen. Eventuell sorgt eine Fußstütze für bequemeres Arbeiten. Sitzen Sie entspannt und aufrecht. Sie sollten sich weder zu stark nach vorn beugen noch zu weit nach hinten lehnen.
- ❑ **Beleuchtung** – Stellen Sie Ihren Computer so auf, dass Fenster und Beleuchtung auf dem Display keine Spiegelungen oder Reflexionen erzeugen. Zur Vermeidung von hellen Lichtflecken auf dem Display ist eine indirekte Beleuchtung zu verwenden. Eine richtige Beleuchtung steigert Ihr Wohlbefinden und Ihre Effektivität.
- ❑ **Belüftung** – Lassen Sie auf jeden Fall mindestens 25 cm Abstand hinter dem und links vom Hauptgerät (4).
- ❑ **Und vor allem** – Legen Sie Pausen bei der Arbeit mit Ihrem Computer ein. Zu langes Arbeiten am Computer kann zu Muskel- oder Sehnenüberanstrengungen führen.

## Arbeiten mit Ihrem VAIO

Lesen und befolgen Sie zuerst die Informationen in der gedruckten Broschüre **Getting Started** und dem Beiblatt **Technische Daten**, dann haben Sie die Grundlage, um Ihren VAIO sicher und problemlos zu benutzen. Auf den folgenden Seiten erfahren Sie, wie Sie Ihren VAIO optimal nutzen.

- ❑ Sicheres Ausschalten des Computers ([Seite 14](#))
- ❑ Ihr VAIO als Multimedia-System ([Seite 15](#))
- ❑ Verwenden der Tastatur ([Seite 20](#))
- ❑ Verwenden der TV-Funktion ([Seite 22](#))
- ❑ Verwenden der Maus ([Seite 23](#))
- ❑ Verwenden des Disclaufwerks ([Seite 25](#))
- ❑ Verwenden des Modems ([Seite 29](#))
- ❑ Verwenden der Energiemodi ([Seite 30](#))
- ❑ Verwenden des Memory Stick ([Seite 33](#))
- ❑ Verwenden von PC Cards ([Seite 37](#))

## Sicheres Ausschalten des Computers

Um ungespeicherte Daten nicht zu verlieren, müssen Sie den VAIO unbedingt ordnungsgemäß herunterfahren.

So fahren Sie Ihren VAIO herunter:

- 1 Schalten Sie alle an Ihren Computer angeschlossenen externen Geräte aus.
- 2 Klicken Sie auf die Schaltfläche **Start**.
- 3 Klicken Sie auf **Ausschalten**.  
Das Dialogfeld **Computer ausschalten** wird angezeigt.
- 4 Klicken Sie auf **Ausschalten**.
- 5 Folgen Sie den Aufforderungen zum Speichern von Dokumenten und zur Berücksichtigung anderer Benutzer, und warten Sie, bis sich der Computer automatisch ausschaltet.  
Die Stromversorgungsanzeige erlischt.

 Bei Problemen mit dem Ausschalten des Computers siehe das gedruckte **Handbuch zur Fehlerbehebung**.

## Ihr VAIO als Multimedia-System

Ihr VAIO-Computer ist mehr als ein Computer: Er lässt sich sehr schnell von einem Unterhaltungsgerät in ein anderes umwandeln. Sie können ihn in Ihrem Wohnzimmer als Fernseher, Musiksistem und digitales Fotoalbum verwenden.

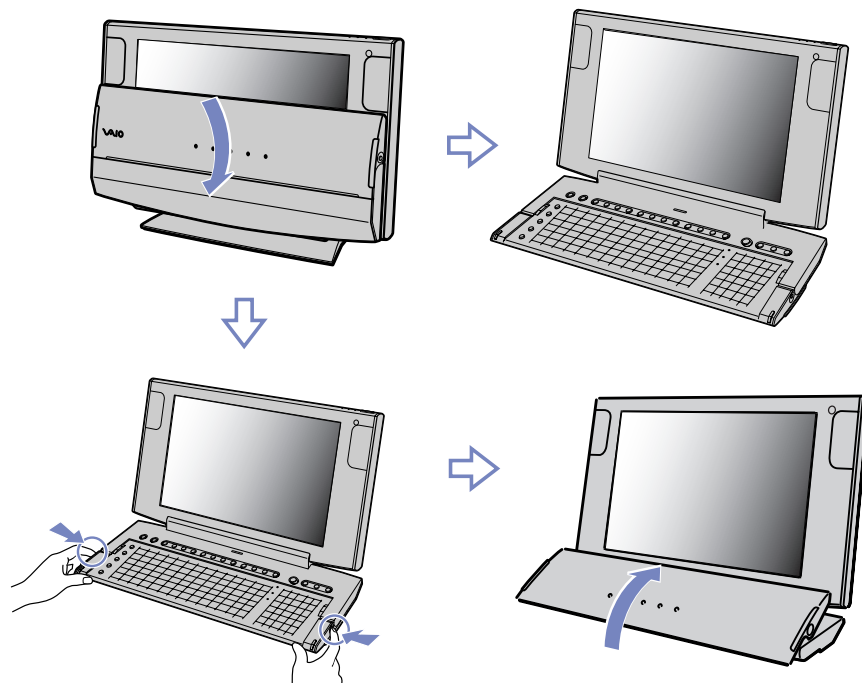

Mit der Software **Keyboard Closure Setup**, die auf Ihrem Computer installiert ist, startet der Computer beim Umklappen der Tastatur von einer Position in die andere die entsprechende Softwareanwendung.



## Computermodus

Wenn Ihr VAIO als Desktop-Computer fungieren soll, klappen Sie die Tastatur wie hier abgebildet ganz herunter. Setzen Sie sich wie unter **Hinweise zum sicheren und angenehmen Arbeiten (Seite 11)** beschrieben vor den Computer.

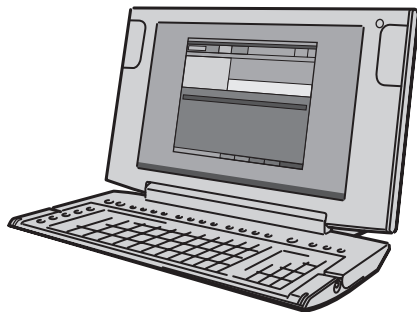

## Audiomodus

Wenn Sie auf Ihrem VAIO Musik hören möchten und die Tastatur und das Display nicht benötigen, klappen Sie die Tastatur gemäß der Abbildung nach oben über das Display.

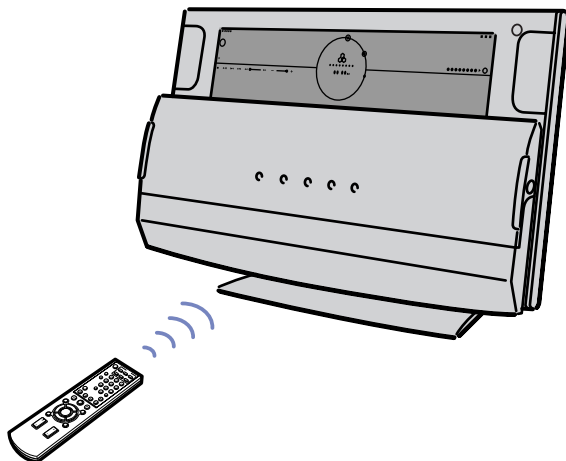

Wenn Sie die Tastatur hochklappen, wird auf dem sichtbaren Teil des Bildschirms die Zeit und das Datum angezeigt. Sie können auch einen Effekt und eine Hintergrundfarbe auswählen. Verwenden Sie dafür die Optionen oben rechts in der Ecke.

Um Musik zu hören, klicken Sie auf der rechten Seite auf **MUSIK-MODUS** und wählen Sie mit der Hilfe von **SonicStage** Ihre Musiktitel. Von dem Musikbildschirm können Sie jederzeit zum Uhr-Modus zurückkehren.

Im Audiomodus sind die Tasten an der Vorderseite des Geräts für die manuellen Lautstärkeinstellung verfügbar. Sie können hierzu auch die Fernbedienung verwenden.

Sobald Sie die Tastatur wieder herunterklappen, wird der normale Windows-Bildschirm angezeigt.

## TV-Video-/Fotomodus

Wenn Sie den Bildschirm Ihres VAIO verwenden möchten, können Sie die Tastatur so wegklappen, dass die Tasten an der Vorderseite benutzt werden können, ohne den Bildschirm zu verdecken. Vorn am Gerät stehen Ihnen weitere Tasten für die Bildeinstellung, Kanalwahl und Lautstärke zur Verfügung. Das Gerät ist mit eingebauten Stereolautsprechern und Anzeige-LEDs ausgestattet. Um den VAIO als Fernseher zu nutzen, halten Sie die Tasten an den beiden Seiten der Tastatur gedrückt, und klappen Sie die Tastatur dann zurück, bis sie auf der Unterseite des Bildschirms aufliegt. Siehe Abbildung.

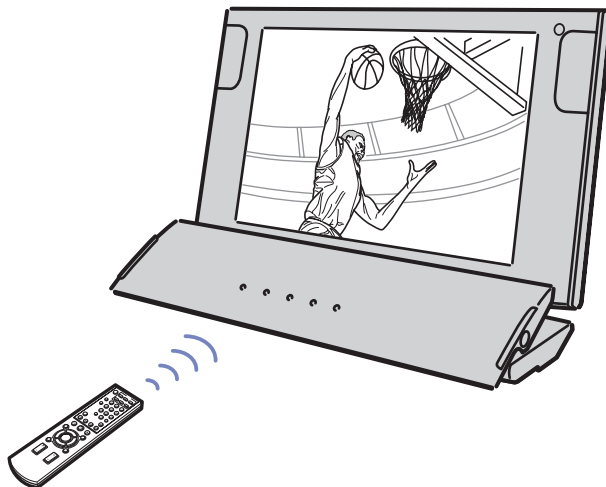

Sobald Sie die Tastatur wegklappen, wird **Giga Pocket** gestartet. Wenn Sie die Software schließen, kann sie durch Drücken der **TV**-Taste erneut geöffnet werden.

In diesem Modus sind die Tasten an der Vorderseite des Geräts für die manuellen Lautstärkeeinstellung verfügbar. Sie können hierzu auch die Fernbedienung verwenden.

Um Ihre Fotos als Diaschau vorzuführen, verwenden Sie **VAIO Media** und die Fernbedienung.

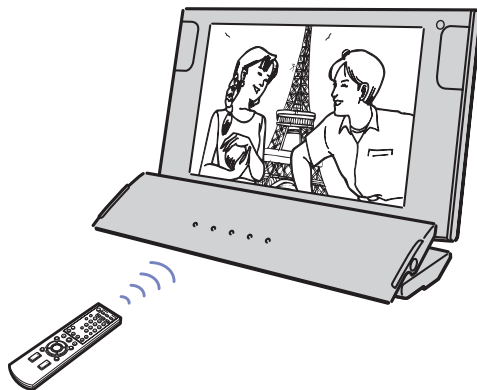
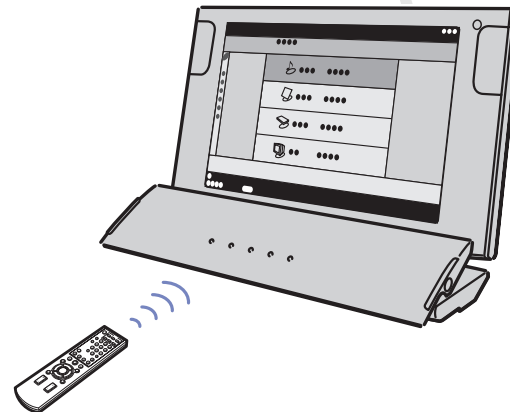

Verwenden Sie **WinDVD for VAIO** und die Fernbedienung, um auf Ihrem VAIO DVD-Filme anzusehen.











## Verwenden der Tastatur

Ihr VAIO verfügt über eine integrierte Tastatur. Ihre Funktionen sind die gleichen wie bei herkömmlichen Tastaturen, mit Ausnahme einiger Zusatzfunktionen, die Sie vielleicht noch nicht kennen.

Weitere Informationen über die Standardtasten finden Sie im **Hilfe- und Supportcenter** von Windows. Auch die VAIO-Link-Website ([www.vaio-link.com](http://www.vaio-link.com)) verfügt über Glossarinformationen zur Verwendung der Tastatur.

### Tasten

### Beschreibung

Programmierbare Tasten (5-Tasten)	Mit diesen 6 Tasten können Sie die jeweils zugewiesenen Anwendungen direkt starten.
<b>&lt;Fn&gt;</b> -Taste	Die <b>&lt;Fn&gt;</b> -Taste dient in Kombination mit 5 anderen Tasten zur Eingabe bestimmter Befehle.
    	Zusammen mit der <b>&lt;Fn&gt;</b> -Taste dienen diese Tasten zum Ausführen der auf der Taste jeweils angegebenen Befehle. <b>&lt;Fn&gt; + &lt;Bild (Oben)&gt;</b> : Verschiebt die Ansicht zur vorigen Seite. (Schweiz:  ) <b>&lt;Fn&gt; + &lt;Bild (Runter)&gt;</b> : Verschiebt die Ansicht zur nächsten Seite. (Schweiz:  ) <b>&lt;Fn&gt; + &lt;Pos1&gt;</b> : Verschiebt den Cursor an den Zeilenanfang. (Schweiz:  ) <b>&lt;Fn&gt; + &lt;Ende&gt;</b> : Verschiebt den Cursor an das Zeilenende. (Schweiz:  ) <b>&lt;Fn&gt; + &lt;Rollen&gt;</b> : Ändert in Abhängigkeit von der jeweiligen Anwendung die Art und Weise, wie Sie einen Bildlauf vornehmen können. (Schweiz:  )

## Verwenden der programmierbaren Tasten

Betätigen Sie eine programmierbare Taste (<S>-Taste) links an Ihrer Tastatur, um Ihre bevorzugte Software zu starten, ohne dazu am Computer verschiedene Symbole anklicken zu müssen.

Auf Wunsch können Sie **VAIO Action Setup** zum Ändern der <S>-Tasten verwenden. Alle sechs Tasten sind programmierbar.

Die programmierbaren <S>-Tasten sind in der Standardeinstellung möglicherweise wie folgt belegt:

<S1> – **Hilfe- und Supportcenter**

<S2> – **Outlook Express**

<S3> – **Internet Explorer**

<S4> – **SonicStage**

<S5> – **Giga Pocket**

<S6> – **PictureGear Studio**

## Anzeigen

<i>Symbol</i>	<i>Ein</i>	<i>Aus</i>
<b>Num/Num Lock</b>	Leuchtet auf, wenn der integrierte Ziffernblock aktiv ist.	Erlischt, wenn die alphanumerischen Tasten der Tastatur aktiv sind.
<b>Feststellen/ Caps Lock</b>	Leuchtet auf, wenn die Feststelltaste gedrückt wurde und demzufolge nur Großbuchstaben geschrieben werden. Bei eingeschalteter Feststelltaste werden die eingegebenen Buchstaben bei Betätigen der <b>&lt;Umschalt&gt;</b> -Taste wieder klein geschrieben.	Erlischt, wenn die <b>Feststelltaste/Caps Lock</b> erneut gedrückt wurde und demzufolge (außer bei Betätigen der <b>&lt;Umschalt&gt;</b> / <b>&lt;Shift&gt;</b> -Taste) wieder Kleinbuchstaben geschrieben werden.
<b>Rollen/ Scroll lock</b>	Leuchtet, wenn der Bildschirminhalt softwareabhängig umgeblättert werden kann (wird nicht von allen Anwendungen unterstützt).	Erlischt, wenn das Scrollen durch den Bildschirminhalt wie gewohnt erfolgt.

## Verwenden der TV-Funktion

Ihr Computer ist mit einer TV-Tuner-Karte ausgestattet. In Verbindung mit der **Giga Pocket**-Software von Sony können Sie:

- analog übertragene Kabel- und terrestrische Fernsehsendungen ansehen, aufzeichnen und wiedergeben;
- analoge Video- und Audiodaten mit dem S-Video-Eingang oder Misch- und Audioeingängen digitalisieren;
- Videokapseln verwalten und in der Vorschau anzeigen sowie mehrere Ordner erstellen;
- einen Timer einstellen, um Aufzeichnungsvorgänge wiederholt auszuführen;
- die Fernsehanzeige auf Standby schalten (TimeShift);
- Ihre aufgezeichneten TV-Inhalte über Ethernet (oder WLAN) an Computer übertragen (Streaming);
- Ihre Videokapseln in MPEG2-, MPEG1- und (DVI) AVI-Dateien exportieren;



Information über die Verwendung von **Giga Pocket** und der Fernbedienung finden Sie in dem zugehörigen Handbuch unter **Meine Dokumentation**. Lesen Sie andernfalls die Online-Hilfe der Software.

## Verwenden der Maus

Ihr Computer verfügt über eine optische VAIO USB-Maus, die anstelle einer Kugel eine LED enthält. Verwenden Sie die Maus daher nicht auf einer Oberfläche aus Glas oder transparentem Material, da dies die Cursorbewegungen am Bildschirm beeinträchtigen kann.

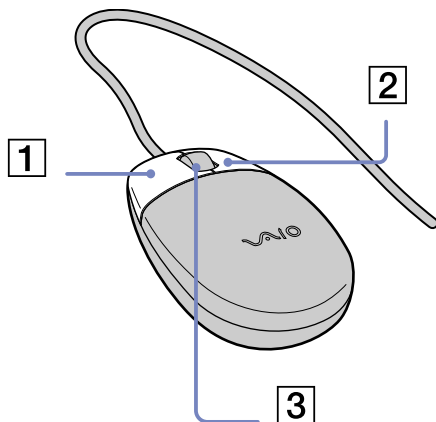

	<i>Taste</i>	<i>Funktion</i>
1	Linke Taste	Klicken oder doppelklicken Sie mit der linken Maustaste, um Elemente auszuwählen. Um Elemente zu ziehen und abzulegen, halten Sie die linke Maustaste gedrückt, während Sie die Maus ziehen. Lassen Sie die Taste los, um das Element abzulegen.
2	Rechte Taste	Drücken Sie die rechte Maustaste einmal um ein Kontextmenü aufzurufen (nicht immer eine aktive Funktion).
3	Radtaste	Drehen Sie die Rattaste, um einen Bildlauf nach oben oder unten vorzunehmen. Drücken Sie die Rattaste einmal, um die Bildlaufaktion zu sperren und die Bewegung durch Verschieben der Maus zu steuern (diese Funktion ist nur mit Anwendungen verfügbar, die Sie unterstützen).

Sie können die Geschwindigkeit des Mauszeigers und andere Funktionen unter **Eigenschaften von Maus** einstellen. Um das Dialogfeld **Eigenschaften von Maus** anzuzeigen, wählen Sie in der **Systemsteuerung** die Option **Drucker und andere Hardware** und dann **Maus**.



## *Einrichten der Maus für Linkshänder*

So stellen Sie die Maus für Linkshänder ein:

- 1 Klicken Sie auf **Start**, wählen Sie **Systemsteuerung**, und klicken Sie auf **Drucker und andere Hardware**.
- 2 Klicken Sie auf das Maussymbol.  
Das Dialogfeld **Eigenschaften von Maus** wird angezeigt.
- 3 Wählen Sie auf der Registerkarte **Tasten** die Optionsschaltfläche neben **Primäre und sekundäre Taste umschalten**.
- 4 Klicken Sie auf **OK**.  
Die Mauseinstellungen sind nun vorgenommen.

## Verwenden des Disclaufwerks

Ihr Computer ist mit einem DVD±RW-Laufwerk ausgestattet, das Daten von einer kompatiblen CD oder DVD lesen und Daten auf eine DVD-RW, DVD+RW, DVD-R, DVD+R, CD-RW oder CD-R aufzeichnen kann.

So legen Sie einen Datenträger ein:

- 1 Schalten Sie den Computer ein.
- 2 Drücken Sie die Auswurf-taste, um das Laufwerk zu öffnen.

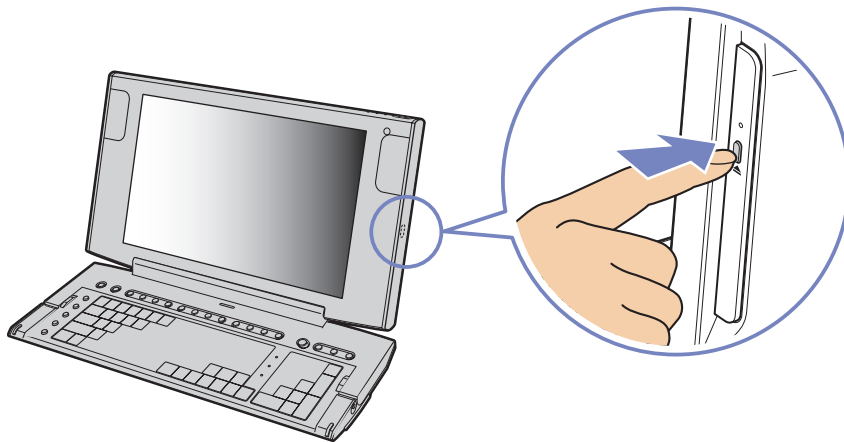

Die Schublade wird herausgefahren.

- 3 Legen Sie die Disc mit der Beschriftung nach oben in die Schublade. Achten Sie darauf, dass die Disc fest und zentriert in der Schublade liegt.

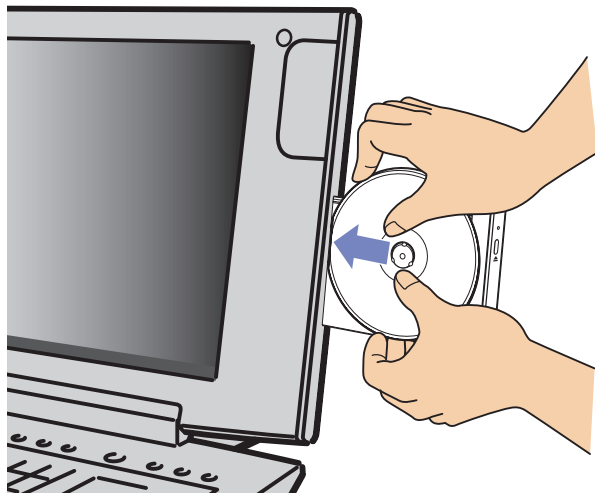

- 4 Schließen Sie die Schublade durch behutsames Hineinschieben.  
 Bei Problemen mit dem Verwenden von Discs siehe die gedruckte **Handbuch zur Fehlerbehebung**.

### *Lesen und Schreiben von CDs und DVDs*

Zur Gewährleistung einer optimalen Leistung beim Beschreiben einer Disc („Brennen“) beachten Sie Folgendes:

- ❑ Verwenden Sie ausschließlich runde Datenträger. Verwenden Sie keine Discs mit einer anderen Form (Stern, Herz, Windrose usw.), da das Laufwerk dadurch beschädigt werden könnte.
- ❑ Setzen Sie den Computer während des Beschreibens einer Disc keinen ruckartigen Bewegungen aus.
- ❑ Deaktivieren Sie den Bildschirmschoner vor dem Beschreiben einer Disc, um eine optimale Schreibgeschwindigkeit zu gewährleisten.
- ❑ Speicherresidente Datenträgerprogramme können zu einem instabilen Betrieb oder Datenverlust führen. Deaktivieren Sie diese Dienstprogramme vor dem Beschreiben einer Disc.
- ❑ Vergewissern Sie sich bei der Verwendung einer Software zum Brennen von Discs, dass zuvor alle anderen Anwendungen beendet wurden.
- ❑ Berühren Sie niemals die Oberfläche des Datenträgers. Fingerabdrücke und Staub auf der Oberfläche der Disc können zu Fehlern beim Beschreiben führen.
- ❑ Bekleben Sie Discs niemals. Dadurch wird die Verwendung der Disc irreparabel beeinträchtigt.

## Abspielen von DVDs

Zur Gewährleistung einer optimalen Wiedergabequalität Ihrer DVDs sollten Sie die folgenden Empfehlungen beachten:

- ❑ Schließen Sie vor der Wiedergabe einer DVD alle geöffneten Anwendungen.
- ❑ Sie können DVDs mittels der Software **WinDVD for VAIO** abspielen.
- ❑ Schalten Sie während der Wiedergabe einer DVD-ROM nicht in einen der Energiesparmodi.
- ❑ Verwenden Sie keine residenten Dienstprogramme, um den Zugriff auf Discs zu beschleunigen, da dies zu einem instabilen Systembetrieb führen könnte.
- ❑ Vergewissern Sie sich, dass der Bildschirmschoner deaktiviert ist.
- ❑ Auf DVDs sind in der Regel Regionalcodes angegeben, die darauf hinweisen, mit welchen DVD-Playern die Disc wiedergegeben werden kann. Mit dem eingebauten DVD-Laufwerk können Sie nur Discs mit den Regionalcodes ‚2‘ (für Europa und andere Regionen) oder ‚all‘ (‚alle‘, d.h., alle Weltregionen) wiedergeben.
- ❑ Versuchen Sie nicht, die Einstellungen für den Regionalcode Ihres DVD-Laufwerks zu ändern. Fehler, die durch eine Änderung des Regionalcodes Ihres DVD-Laufwerks entstehen, fallen nicht unter die Garantie.

## Verwenden des Modems

Ihr VAIO ist mit einem internen Modem ausgestattet. Verwenden Sie, wie in der Broschüre **Getting Started** beschrieben, die einzelne RJ-11-Buchse , um das mitgelieferte Modemkabel mit der Telefonleitung zu verbinden. Nachdem Sie die Verbindung hergestellt haben und sich bei einem Internet-Dienstanbieter registriert haben, können Sie Online-Dienste nutzen, im Internet surfen, Ihren Computer einschließlich Software registrieren lassen und die Vorteile des VAIO-Links nutzen.

## Fehlerbehebung bei Modem-Problemen

Wenn Sie Probleme mit Ihrem Modem haben, schlagen Sie den Punkt im gedruckten **Handbuch zur Fehlerbehebung** oder auf der VAIO-Link Website ([www.vaio-link.com](http://www.vaio-link.com)) nach.

## Verwenden der Energiemodi

Anhand der Farbe der Stromversorgungsanzeige oben am Display können Sie erkennen, in welchem Modus sich der Computer befindet.

### Stromversorgungsanzeige

### Modus

Grün	Der Computer befindet sich im <b>Normalmodus</b> .
Gelb	Der Computer befindet sich im <b>Standby</b> -Modus.
Aus	Der Computer ist ausgeschaltet oder befindet sich im <b>Ruhezustand</b> .

 Weitere Informationen zur genauen Position der Anzeigen finden Sie im Beiblatt **Technische Daten**.

Zur Einstellung des Zeitgebers, damit Ihr Computer automatisch nach Ablauf einer bestimmten Zeit in den **Standby/Ruhezustand** geschaltet wird, klicken Sie in der **Systemsteuerung** auf **Leistung und Wartung**, und öffnen Sie **Energieoptionen**.

## Verwenden des **Standby**-Modus

Wenn Sie Ihren Computer vorübergehend nicht verwenden möchten (nicht über Nacht), können Sie ihn in den **Standby**-Modus schalten, anstatt ihn vollständig auszuschalten. Wenn Sie den Computer in den Energiesparmodus **Standby** schalten, lässt er sich wieder rasch in den Normalbetrieb zurück schalten.

So aktivieren Sie den **Standby**-Modus manuell:

- 1 Speichern Sie Ihre Daten, und schließen Sie alle Anwendungen sowie Ihre Internet-Verbindung, sofern vorhanden.
- 2 Drücken Sie die **Standby**-Taste auf der Tastatur .  
Alternativ wählen Sie im Menü **Start** in der Windows-Taskleiste **Ausschalten** und danach **Standby**. Der Computer wird in den **Standby**-Modus geschaltet, was anhand der gelb leuchtenden Stromversorgungsanzeige zu erkennen ist.

Drücken Sie eine beliebige Taste auf der Tastatur, um wieder in den **Normalmodus** zurückzukehren.

 Im **Standby**-Modus kann Windows weiter ausgeführt werden.

Sie können keine Disc einlegen, wenn sich der Computer im **Standby**-Modus befindet.

Der Computer schaltet aus dem **Standby**-Modus schneller zurück als aus dem **Ruhezustand**, verbraucht aber mehr Strom als im Ruhezustand.



## Verwenden des **Ruhezustands**

Wenn Sie bei Ihrer Arbeit unterbrochen werden und den Computer plötzlich verlassen müssen, können Sie ihn in den **Ruhezustand** schalten. Mit diesem Energiesparmodus sparen Sie die zum normalen Herunterfahren des Computers benötigte Zeit.

Wenn Sie Ihren Computer in den **Ruhezustand** schalten, werden die folgenden Vorgänge ausgeführt:

- Alle im Arbeitsspeicher befindlichen Daten werden auf der Festplatte gespeichert.
- Monitor und Festplatte werden ausgeschaltet.
- Der Computer wird ausgeschaltet.
- Die Stromversorgungsanzeige erlischt.

So aktivieren Sie den **Ruhezustands**modus manuell:

- 1 Speichern Sie alle Daten.
- 2 Wählen Sie in der Windows-Taskleiste im Menü **Start** die Option **Ausschalten**.
- 3 Drücken Sie im Bildschirm **Computer ausschalten** die **<Umschalt>/<Shift>**-Taste, und halten Sie sie gedrückt, bis die Schaltfläche **Ruhezustand** angezeigt wird.
- 4 Klicken Sie auf **Ruhezustand**.  
Der Computer wird in den **Ruhezustand** geschaltet.

Oder drücken Sie ganz kurz den Netzschalter.

Um wieder in den **Normalmodus** zurückzukehren, drücken Sie den Netzschalter.  
Der Computer kehrt in den ursprünglichen Zustand zurück.

 Im **Ruhezustand** können Sie in Windows bleiben.

Wenn Sie den Netzschalter länger als 4 Sekunden gedrückt halten, wird der Computer ganz abgeschaltet.

Sie können keinen Datenträger einlegen, wenn sich der Computer im **Ruhezustand** befindet.

Im **Ruhezustand** wird weniger Strom verbraucht als im **Standby**-Modus, der Computer benötigt jedoch länger, um wieder in den Normalmodus zurückzukehren.

## Verwenden des Memory Stick

Ihr VAIO Computer ist zur Unterstützung des Memory Stick ausgelegt. Der Memory Stick ist ein kompaktes, tragbares und vielseitiges Gerät, das speziell für den Austausch digitaler Daten zwischen dafür geeigneten Geräten konzipiert ist, beispielsweise mit Digitalkameras, Mobiltelefonen und CLIÉ Handheld-Geräten.

Memory Sticks eignen sich auch als externes Speichermedium, weil sie leicht entnehmbar sind.

Mit der Flashspeichertechnologie können Sie alles herunterladen, was sich in digitale Daten umwandeln lässt, z.B. Bilder, Musik, Sprache, Ton, Filme und Fotos.

Welche Memory Stick-Arten mit Ihrem VAIO kompatibel sind und ob es Einschränkungen gibt, können Sie nachlesen im Beiblatt **Technische Daten**.

- ❑ Sie können Memory Sticks auf der Sony Style-Website ([www.sonystyle-europe.com](http://www.sonystyle-europe.com)) oder bei Ihrem Fachhändler erwerben.
- ❑ Nähere Informationen darüber, welche CLIÉ-Handhelds mit welchen Memory Sticks kompatibel sind, finden Sie hier: [www.clie-link.com](http://www.clie-link.com).
- ❑ Nähere Informationen darüber, welche VAIO-Computer mit welchen Memory Sticks kompatibel sind, finden Sie hier: [www.vaio-link.com](http://www.vaio-link.com).

## Einsetzen eines Memory Stick

So setzen Sie einen Memory Stick ein:

- 1 Suchen Sie den Memory Stick-Steckplatz auf der linken Seite des Displays.
- 2 Halten Sie den Memory Stick mit den Anschlüssen nach hinten, und schieben Sie ihn hinein, bis Sie ein Klicken verspüren.

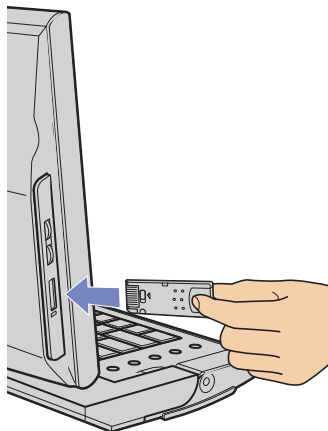

Der Memory Stick wird automatisch von Ihrem Computer erkannt und im Dialogfeld **Arbeitsplatz** als eigenes Laufwerk angezeigt.

-  Achten Sie beim Einführen des Memory Stick stets darauf, dass der Pfeil in die richtige Richtung zeigt. Drücken Sie den Memory Stick nicht gewaltsam in den Steckplatz, wenn er sich nicht leicht einführen lässt, denn er könnte dabei beschädigt werden.

## Entfernen eines Memory Stick

So entfernen Sie einen Memory Stick:

- 1 Stellen Sie sicher, dass die LED erloschen ist.
- 2 Drücken Sie den Memory Stick etwas hinein, damit er sich löst, und ziehen Sie ihn heraus.

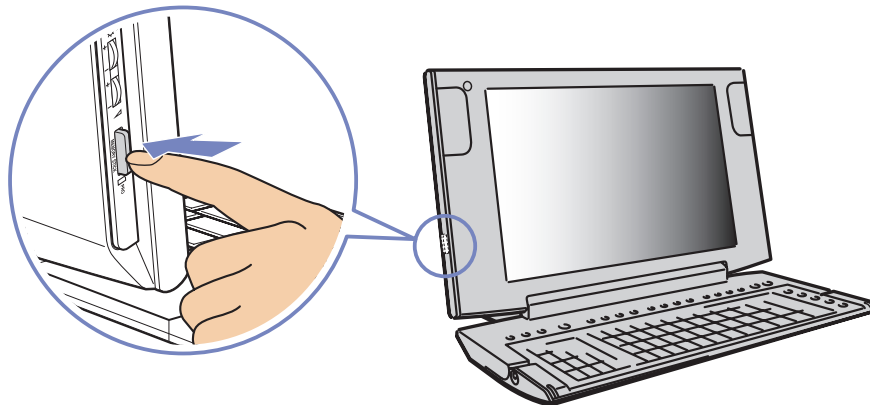

 Nehmen Sie den Memory Stick stets vorsichtig heraus; andernfalls kann er unerwartet herausspringen.

Es empfiehlt sich, den Memory Stick herauszunehmen, bevor Sie den Computer herunterfahren.

Wenn beim Herausnehmen eine Fehlermeldung erscheint, schieben Sie den Memory Stick wieder in den Steckplatz, und drücken Sie die **<Eingabetaste>/<Enter>**. Warten Sie, bis die aktive Anwendung beendet ist, bevor Sie den Memory Stick entnehmen. Klicken Sie zur Bestätigung des Auswurfs des Memory Stick auf **OK**.

## Schreibschutz von Karten aktivieren

Memory Sticks besitzen einen Schreibschutz, der verhindert, dass wertvolle Daten versehentlich gelöscht oder überschrieben werden.

Bewegen Sie den Schalter nach rechts oder links, um den Schreibschutz einzurichten oder zu entfernen. (Auf dem Memory Stick mit 128 MB bewegen Sie den Schalter hinauf oder hinunter.) Wenn der Schreibschutz des Memory Stick deaktiviert ist, können Daten gespeichert werden. Wenn der Schreibschutz des Memory Stick aktiviert ist, können zwar Daten gelesen, aber nicht gespeichert werden.

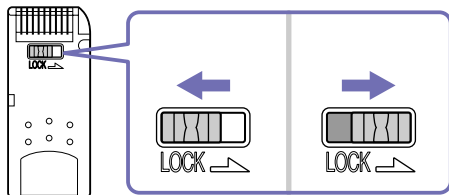

 Diese Abbildung gilt nicht für den Memory Stick mit 128 MB, der über einen anderen Schaltertyp verfügt.

## Verwenden von PC Cards

Ihr VAIO hat einen PC Card-Steckplatz, der PC Cards vom Typ I oder Typ II unterstützt. PC Cards ermöglichen den Anschluss tragbarer externer Geräte.

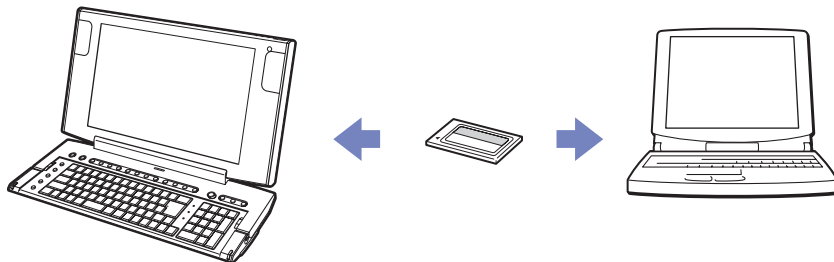

## Einsetzen einer PC Card

Schieben Sie die PC Card vorsichtig mit dem Etikett nach hinten in den PC Card-Steckplatz.

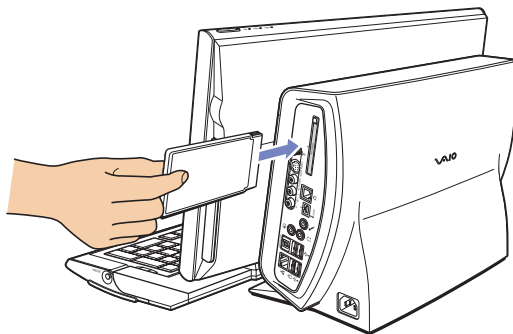

Die PC Card wird automatisch von Ihrem System erkannt, und das Symbol **Hardware sicher entfernen** wird in der Taskleiste angezeigt. 



Vor dem Einsetzen einer PC Card müssen Sie den Computer nicht herunterfahren.

Einige PC Cards erfordern möglicherweise, dass Sie nicht genutzte Geräte während der Verwendung der PC Card ausschalten.

Eventuell sind nicht alle PC Cards oder PC Card-Funktionen für Ihr Modell geeignet.

Achten Sie darauf, dass Sie die neueste Version des von Ihrem PC Card-Hersteller gelieferten Softwaretreibers verwenden.

Wenn sich die PC Card anormal verhält, rufen Sie **System, Leistung und Wartung, System**, klicken Sie auf die Registerkarte **Hardware** und danach auf den **Gerätemanager**. Wenn neben dem PC Card-Gerät ein Ausrufezeichen „!“ erscheint, entfernen Sie den Software-Treiber und installieren Sie ihn erneut von der CD, die der PC Card beiliegt.

Drücken Sie die PC Card nicht mit Gewalt in den Steckplatz. Die Kontaktstifte könnten dadurch beschädigt werden. Falls Sie beim Einsetzen einer PC Card Schwierigkeiten haben, prüfen Sie, ob Sie die Karte in der richtigen Richtung einsetzen. Informationen zur Verwendung entnehmen Sie bitte dem mit Ihrer PC Card gelieferten Handbuch.

Wenn Sie bei eingesetzter PC Card zwischen **Normalbetrieb** und **Ruhezustand** oder **Standby**-Modus wechseln, werden möglicherweise einige Geräte von Ihrem Computer nicht erkannt. Dieses Problem lässt sich durch einen Neustart des Computers beheben.

## Entfernen einer PC Card

Gehen Sie wie nachstehend beschrieben vor, um die PC Card bei eingeschaltetem Computer zu entnehmen. Wenn die PC Card nicht ordnungsgemäß entfernt wird, kann Ihr System abstürzen und nicht gespeicherte Karten können verloren gehen. Wenn Sie die PC Card bei ausgeschaltetem Computer entnehmen möchten, können Sie die Schritte 1 bis 5 überspringen.

So entnehmen Sie eine PC Card:

- 1 Schließen Sie alle Anwendungen, die auf die PC Card zugreifen.
- 2 Doppelklicken Sie auf das Symbol **Hardware sicher entfernen**  in der Taskleiste. Das Dialogfeld **Hardware sicher entfernen** wird eingeblendet.
- 3 Wählen Sie die zu entfernende Hardware aus, und klicken Sie auf **Beenden**.
- 4 Wählen Sie im Dialogfeld **Ein Hardwarekomponente beenden** das Gerät aus, bestätigen Sie, dass es sicher aus dem System entfernt werden kann und klicken Sie auf **OK**. Die daraufhin eingeblendete Meldung bestätigt Ihnen, dass Sie das Gerät sicher entfernen können.
- 5 Klicken Sie auf **Schließen**.
- 6 Drücken Sie einmal den PC Card-Auswurfhebel, um ihn auszufahren und gebrauchsfertig zu machen.

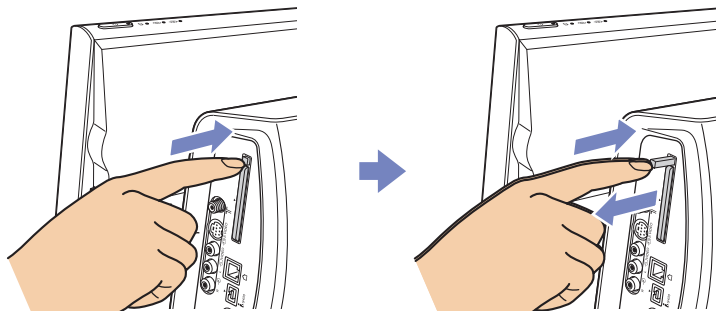

- 7 Schieben Sie den PC Card-Auswurfhebel, um die Karte lösen und ganz herauszuziehen.



## Anschließen externer Geräte

Die können die Funktionen Ihres Computers durch Verwendung der verschiedenen externen Anschlüsse erweitern.

- ❑ Anschließen eines USB-Geräts (Universal Serial Bus) ([Seite 41](#))
- ❑ Anschließen eines i.LINK-Geräts ([Seite 43](#))
- ❑ Anschließen eines S/PDIF-Geräts ([Seite 45](#))
- ❑ Anschließen eines externen Mikrofons ([Seite 45](#))
- ❑ Anschließen an ein Netzwerk ([Seite 46](#))
  
- ❑ Die Position und Funktion der verschiedenen Anschlüsse am Computer finden Sie im Beiblatt **Technische Daten**.
- ❑ Sie können Computer, Zubehör und Peripheriegeräte von Sony bei Ihrem Händler oder auf der Sony-Website erwerben: [www.sonymstyle-europe.com](http://www.sonymstyle-europe.com)
- ❑ Weitere Informationen über Anschlüsse und Kompatibilität finden Sie auf der VAIO-Link-Website unter: [www.vaio-link.com](http://www.vaio-link.com)

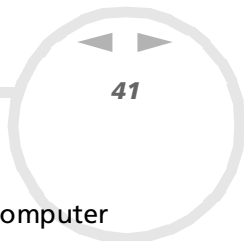

## *Anschließen eines USB-Geräts (Universal Serial Bus)*

Sie können ein USB-Gerät (z.B. Scanner, Diskettenlaufwerk oder Drucker) an Ihren VAIO-Computer anschließen.

Zum Anschließen eines USB-Geräts stecken Sie einfach das USB-Kabel des Geräts in einen der -Anschlüsse am Computer.

Bei USB-Geräten handelt es sich um Hot Plug & Play-Geräte. Sie müssen Ihren Computer vor dem Anschluss solcher Geräte nur dann herunterfahren, wenn dies im zugehörigen Bedienerhandbuch so vorgesehen ist.

Bei einigen USB-Geräten müssen Sie vor dem Anschließen eine Gerätesoftware installieren. Andernfalls kann es zu Funktionsstörungen des Geräts kommen. Weitere Informationen entnehmen Sie bitte dem Handbuch des USB-Geräts.

## Anschließen eines USB-Druckers

USB-Druckertreiber sollten automatisch installiert werden, einige Drucker funktionieren jedoch nicht korrekt ohne Treiberaktualisierung.

Bevor Sie den Drucker installieren, sollten Sie daher auf der Website des Druckerherstellers stets nach den neuesten Treibern für Ihr Windows XP-System suchen.

Wenn Sie das USB-Kabel des Druckers in einen der USB-Anschlüsse des Computers stecken, führt Sie der **Hardware-Assistent** durch den evtl. benötigten Einrichtungsvorgang.

Gehen Sie folgendermaßen vor, wenn der Drucker nicht automatisch installiert wird:

- 1 Wählen Sie in der **Systemsteuerung** die Option **Drucker und andere Hardware** und dann **Drucker und Faxgeräte**.
- 2 Klicken Sie unter **Druckeraufgaben** auf **Drucker hinzufügen**.
- 3 Der **Druckerinstallations-Assistent** führt Sie durch die Installation.
- 4 Klicken Sie auf **Fertigstellen**.  
Der Drucker ist nun installiert.

 Dieses Verfahren gilt für die meisten, jedoch nicht für alle Drucker.

## Fehlerbehebung bei Druckproblemen

Wenn Sie Probleme beim Drucken haben, sehen Sie in dem gedruckten **Handbuch zur Fehlerbehebung**, der mit dem Drucker gelieferten Dokumentation oder auf der VAIO-Link-Website ([www.vaio-link.com](http://www.vaio-link.com)) nach.

## Anschließen eines i.LINK-Geräts

Ihr VAIO-Computer ist mit einer 4-poligen i.LINK-Schnittstelle ⓘ ausgerüstet. Daran können Sie ein i.LINK-Gerät wie z.B. einen Digitalcamcorder anschließen oder eine Verbindung zwischen zwei VAIO-Computern herstellen, um Dateien zu kopieren, zu löschen oder zu bearbeiten.

- ❑ Das i.LINK-Gerät benötigt seine eigene Stromversorgung.
- ❑ Es wird dringend empfohlen, nur i.LINK-Kabel von Sony zu verwenden, da andernfalls Probleme mit den i.LINK-Geräten auftreten können.
- ❑ Die i.LINK-Verbindung hängt von den jeweils verwendeten Softwareanwendungen, dem Betriebssystem und den verwendeten i.LINK-kompatiblen Geräten ab. Es können möglicherweise nicht alle Produkte mit einer i.LINK-Verbindung miteinander kommunizieren.
- ❑ Informationen über die Betriebsbedingungen und den Verbindungsaufbau finden Sie in der mit Ihrem i.LINK-kompatiblen Gerät und der dazugehörigen Software gelieferten Dokumentation.

## Anschließen eines Digitalcamcorders

So schließen Sie einen Digitalcamcorder an:

- 1 Schließen Sie ein Ende des i.LINK-Kabels (nicht mitgeliefert) am i.LINK-Anschluss  des Computers und das andere Ende am DV-Ausgang (DV Out) des Digitalcamcorders an. Bei den Digitalcamcordern von Sony sind die Anschlüsse mit der Bezeichnung DV Out (DV-Ausgang), DV In/Out (DV-Ein-/Ausgang) oder i.LINK i.LINK-kompatibel.

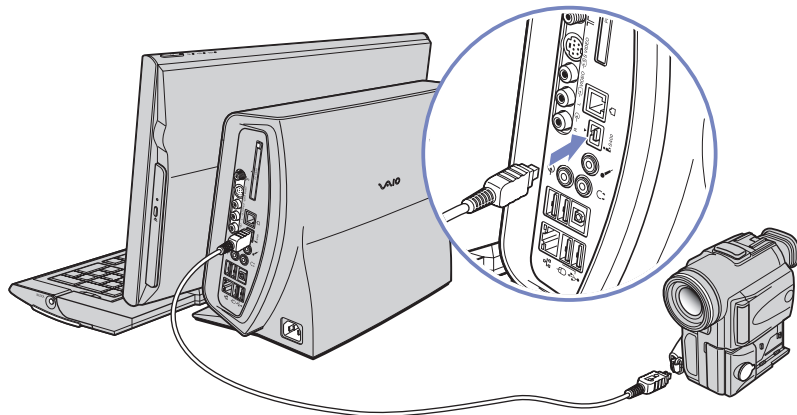

- 2 Starten Sie die Anwendung **DVgate Plus** (weitere Information finden Sie in den Hilfe-Dateien der Software).

 In der Abbildung ist ein Digitalcamcorder von Sony als Beispiel dargestellt. Ihr Digitalcamcorder muss u. U. anders angeschlossen werden. Verfügt Ihr Digitalcamcorder über einen Memory Stick-Steckplatz, können Sie über den Memory Stick Bilder vom Camcorder auf Ihren Computer übertragen. Kopieren Sie hierzu einfach die Bilder in den Memory Stick und setzen Sie ihn dann in den Memory Stick-Steckplatz Ihres Computers ein. Wenn das angeschlossene Gerät nicht erkannt wird, trennen Sie das i.LINK-Gerät vom Computer, und schließen Sie es wieder an.

### *Fehlerbehebung bei Problemen mit i.LINK-Geräten*

Wenn Sie Probleme mit Ihrem i.LINK-Gerät haben, schlagen Sie den Punkt im gedruckten **Handbuch zur Fehlerbehebung** aus dem Lieferumfang des Geräts oder auf der VAIO-Link-Website ([www.vaio-link.com](http://www.vaio-link.com)) nach.

### *Anschließen eines S/PDIF-Geräts*

Der S/PDIF (Sony/Philips Digital Interface)-Port an Ihrem Computer ermöglicht die Übertragung von Audiodateien an optische Geräte. Der Vorteil dabei ist, dass das Signal dabei nicht in ein analoges analog Format und wieder zurück konvertiert werden muss, was zu Lasten der Signalqualität gehen könnte.

Informationen zur Verbindung entnehmen Sie bitte der Dokumentation zu Ihrem optischen Gerät.

### *Anschließen eines externen Mikrofons*

Ihr VAIO Computer ist nicht mit einem internen Mikrofon ausgestattet. Wenn Sie ein Gerät für die Toneingabe benötigen, um beispielsweise im Internet zu chatten, müssen Sie ein externes Mikrofon anschließen.

Schließen Sie das Mikrofonskabel am Mikrofonanschluss an, der durch das Symbol  erkannt wird.

 Achten Sie darauf, dass Ihr Mikrofon zur Verwendung mit Computern geeignet ist.

## Anschließen an ein Netzwerk

Ihr Computer wird mit einer eingebauten Ethernet-Schnittstelle geliefert.

So schließen Sie den Computer an ein Netzwerk an:

- 1 Verbinden Sie Ihr 10BASE-T/100BASE-TX-Ethernet-Kabel (nicht mitgeliefert) mit dem Ethernet-Anschluss  rechts am Computer.  
Falls ein Aufkleber den Ethernet-Anschluss verdecken sollte, so dient dieser dazu, deutsche Kunden daran zu erinnern, kein ISDN-Kabel einzustecken (siehe folgenden Warnhinweis).

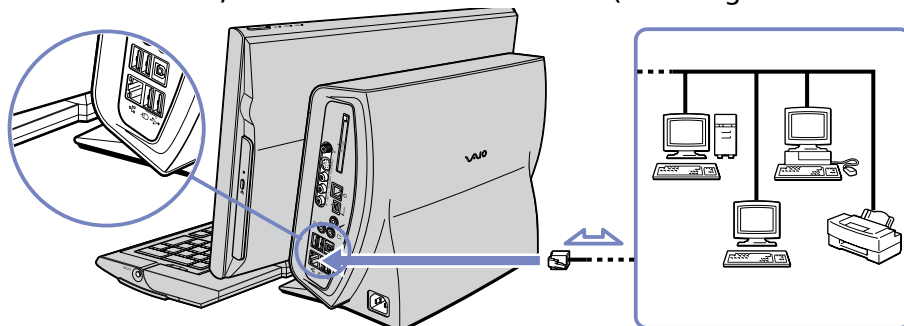

- 2 Klicken Sie auf **Start** und mit der rechten Maustaste auf **Arbeitsplatz**. Wählen Sie anschließend **Eigenschaften**.
- 3 Klicken Sie auf die Registerkarte **Hardware**, und wählen Sie den **Geräte-Manager**.  
Es wird der **Geräte-Manager** mit der Liste der Geräte angezeigt..
- 4 Klicken Sie unter **Netzwerkarten** mit der rechten Maustaste auf den Namen der Netzwerkkarte und klicken Sie auf **Eigenschaften**.
- 5 Wählen Sie unter **Geräteverwendung** die Option **Gerät verwenden (aktivieren)**.
- 6 Klicken Sie auf **OK**, um das Dialogfeld **Eigenschaften** zu schließen.  
Der Ethernet-Anschluss ist nun aktiviert.

- ! Verwenden Sie ausschließlich 10BASE-T/100BASE-TX-Kabel für die Verbindung zum Ethernet-Anschluss. Durch Verwendung anderer Kabel, beispielsweise auch eines Telefonkabels, können Fehlfunktionen, übermäßige Erwärmung oder sogar ein Brand am Anschluss auftreten. Wenn Sie diesen Computer in Deutschland verwenden, stellen Sie sicher, dass Sie kein ISDN-Kabel nutzen. Es sieht fast genauso aus, aber durch die höhere Spannung von 12 V könnte die Hauptplatine im Computer zerstört werden.
-  Ausführliche Informationen zum Anschluss Ihres VAIO-Computers an ein Netzwerk entnehmen Sie bitte dem Abschnitt zur Hardware-Fehlerbehebung auf der VAIO Link-Website ([www.vaio-link.com](http://www.vaio-link.com)).

Für Hilfe beim Anschluss an ein Netzwerk wenden Sie sich bitte ggf. an Ihren Netzwerkadministrator.



## Erweitern Ihres VAIOs

Sony empfiehlt für Erweiterungen oder Wartungsmaßnahmen an Ihrem neuen Computer den örtlichen Fachhändler aufzusuchen. Er verfügt über genügend Wissen über diesen spezialisierten Computer und ist vertraut mit den Sicherheits- und anderen Bestimmungen, die für die Benutzung und Veränderung elektronischer Geräte gelten.

Die in diesem Abschnitt beschriebene Vorgehensweise zur Erweiterung geht davon aus, dass Sie mit der allgemeinen Terminologie in Verbindung mit PCs und den Sicherheitsmaßnahmen sowie den Vorschriften über die Verwendung und Änderung von elektronischem Gerät vertraut sind.

Bevor Sie den Computer öffnen, trennen Sie ihn von seiner Stromversorgungsquelle, von Telefonanschlüssen, Netzwerken oder Modems, und führen Sie erst dann die in diesem Abschnitt beschriebenen Arbeiten aus.

Ihr Computer ist möglicherweise nicht mit allen hier beschriebenen Hardwaremerkmalen ausgestattet. Die interne Konfiguration Ihres Systems kann von den Abbildungen abweichen, je nachdem, welchen Computer Sie gekauft haben.

Die Hardwarekonfiguration Ihres Computers entnehmen Sie bitte dem Beiblatt **Technische Daten**.

Ihr VAIO Computer und die Arbeitsspeichermodule verwenden hochpräzise Bauteile und spezielle elektronische Anschlüsse. Zur Vermeidung von Beschädigungen und zur Wahrung Ihrer Garantieansprüche empfiehlt Sony Ihnen:

- Wenden Sie sich zur Installation aller neuen Hardwarekomponenten an Ihren Sony-Händler.
  - Installieren Sie Speichermodule nicht selbst, wenn Sie nicht mit der Erweiterung des Arbeitsspeichers auf einem Computer vertraut sind.
  - Wenn Sie Hilfe benötigen, wenden Sie sich bitte an den VAIO-Link-Kundenservice.
- ! Wird der Computer nicht von seiner Stromquelle getrennt, kann es zu Verletzungen oder Schäden am Gerät kommen.

- ! Elektrostatische Entladungen können Festplatten, Laufwerke, Einsteckkarten und andere Bauteile beschädigen. Führen Sie die hier beschriebenen Arbeiten nur an einem gegen elektrostatische Entladungen ausgerüsteten Arbeitsplatz aus. Ist dies nicht möglich, sollten Sie nicht in Bereichen mit Teppichböden arbeiten und nicht mit Materialien hantieren, die elektrostatische Ladungen erzeugen oder speichern (z. B. Cellophanverpackungen). Erden Sie sich beim Durchführen dieser Arbeiten stets durch Berühren eines blanken Metallteils am Computergehäuse.

## Erweitern des Speichers



Möglicherweise möchten Sie zu einem späteren Zeitpunkt den Speicher Ihres VAIOS erweitern, indem Sie Speichermodule austauschen oder hinzufügen. Es wird empfohlen, die Speichermodule nicht selbst zu installieren, wenn Sie nicht mit der Erweiterung des Arbeitsspeichers auf einem Computer vertraut sind.

Informationen über den in Ihrem Computer installierten Speicher finden Sie im Beiblatt **Technische Daten**.

Wenn Sie in Ihrem Computer Speichermodule installieren oder daraus entfernen, achten Sie darauf, die geeigneten Sicherheitsvorkehrungen zu treffen.

Elektrostatische Entladung kann elektronische Bauteile beschädigen. Bevor Sie ein Speichererweiterungsmodul in die Hand nehmen, achten Sie auf Folgendes:

- Gehen Sie behutsam mit dem Speichermodul um.
- Bei der in diesem Dokument beschriebenen Vorgehensweise wird davon ausgegangen, dass Sie mit der allgemeinen Terminologie in Verbindung mit PCs und den Sicherheitsmaßnahmen sowie den Vorschriften über die Verwendung und Änderung von elektronischen Geräten vertraut sind.
- Trennen Sie das System vor dem Öffnen des Geräts von der Stromversorgung und von Telekommunikationsverbindungen, Netzwerken oder Modems. Andernfalls kann es zu Verletzungen oder Schäden am Gerät kommen.
- Öffnen Sie die Verpackung des Speichermoduls erst unmittelbar vor der Installation. Die Verpackung schützt das Modul vor elektrostatischen Entladungen.
- Verwenden Sie den mit dem Speichermodul gelieferten Beutel, oder wickeln Sie das Speichermodul zum Schutz vor elektrostatischer Entladung in Aluminiumfolie ein.

-  Bewahren Sie das Speichermodul nicht an Orten auf, die folgenden Bedingungen ausgesetzt sind: Wärmequellen wie z.B. Heizkörper oder Luftkanäle, direkte Sonneneinstrahlung, starke Staubbelastung, mechanische Erschütterungen oder Stöße, starke Magneten oder Lautsprecher, die nicht magnetisch abgeschirmt sind, Umgebungstemperaturen von über +35°C oder unter +5°C, hohe Luftfeuchtigkeit.
-  Das Einführen von Flüssigkeiten oder anderen Fremdstoffen in die Speichererweiterungssteckplätze oder anderer interner Komponenten können den Computer beschädigen. Daraus sich ergebende Reparaturen sind nicht von der Garantie abgedeckt.

### *Einsetzen/Austauschen eines Speichermoduls*

Wenn Sie mit der Erweiterung des Arbeitsspeichers eines Computers nicht vertraut sind, empfehlen wir Ihnen dringend, sich an Ihren Händler zu wenden.

So setzen Sie ein zusätzliches Speichermodul ein oder ändern ein Speichermodul:

- 1 Fahren Sie den Computer herunter, ziehen Sie den Netzstecker sowie sämtliche externen Geräte ab und lassen Sie den Computer abkühlen.  
Das Innere des Computers heizt sich während des Betriebs auf.
- 2 Drücken Sie den Entriegelungsknopf an der Seite der Abdeckung der Systemeinheit. Er befindet sich hinter dem Display.

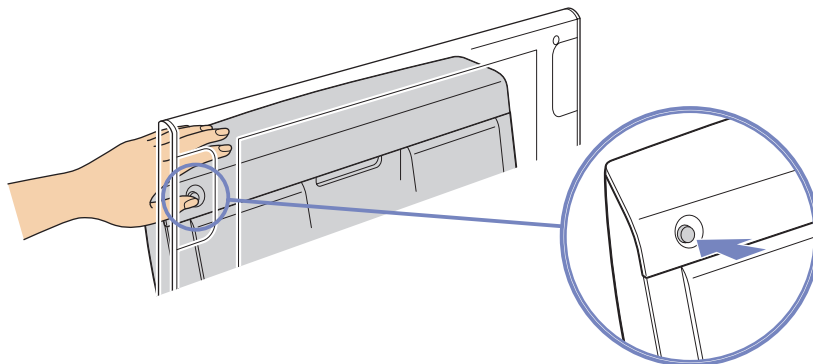

- 3 Halten Sie den Knopf gedrückt, und schieben Sie dabei die Abdeckung nach rechts. Heben Sie sie von der Systemeinheit ab.

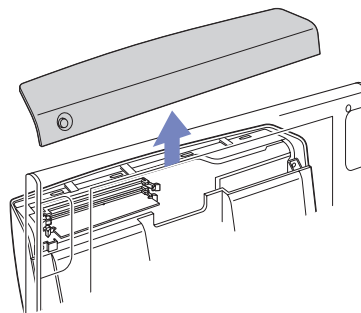
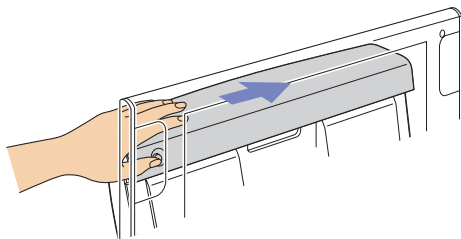

- 4 Um ein vorhandenes Speichermodul zu entnehmen, stellen Sie zunächst fest, welche(s) der Module entnommen werden soll(en).
- 5 Legen Sie die Hebel auf beiden Seiten des Moduls nach außen um, um das Modul so aus dem Steckplatz zu lösen.

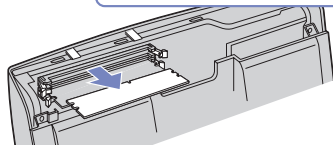
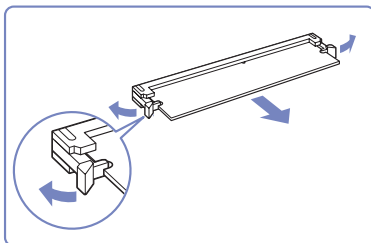

- 6 Fassen Sie das Modul an den Seiten und stecken Sie es in einen Antistatik-Beutel.
- 7 Nehmen Sie das neue Speichermodul beim Herausnehmen aus der antistatischen Verpackung nur an den Kanten.
- 8 Suchen Sie die Kerbe an der Unterkante des Moduls, und richten Sie das Modul am offenen Steckplatz aus.

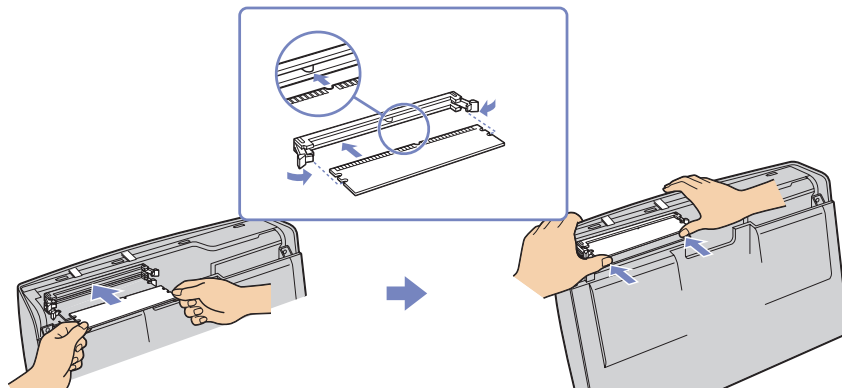

- 9 Setzen Sie die Unterkante des Speichermoduls fest in den Steckplatz ein.
- 10 Drücken Sie gleichmäßig auf die Ecken, die dem Modul am nächsten sind. Die seitlichen Hebel rasten ein und halten das neue Modul sicher fest.
- 11 Bringen Sie nun die Abdeckung wieder an, indem Sie die Laschen in der Abdeckung an den Gehäuseausparungen ausrichten.
- 12 Schieben Sie die Abdeckung vorsichtig nach links, bis die Laschen einrasten.

 Setzen Sie das Speichermodul nur auf diese Weise ein! Achten Sie auf korrekte Anordnung des Niets am Modul im Verhältnis zum Anschluss.

! Verwenden Sie nur Speichermodule, die im Beiblatt **Technische Daten** ausgewiesen sind.

! Um das Speichermodul oder den Steckplatz nicht zu beschädigen, halten Sie beim Einschieben des Moduls die seitlichen Hebel leicht zur Seite, um den Druck zu mindern. Das Modul ist korrekt eingesetzt, wenn die Hebel einrasten.

## *Anzeigen der Speicherkapazität*

So können Sie die Speicherkapazität anzeigen:

- 1 Schalten Sie den Computer ein.
- 2 Klicken Sie auf **Start**, zeigen Sie auf **Alle Programme**, dann auf **VAIO System Information**, und klicken Sie erneut auf **VAIO System Information**.  
Es wird die Größe des installierten Arbeitsspeichers angezeigt.

## Möglichkeiten der Unterstützung

In diesem Abschnitt wird beschrieben, wie Sie Hilfe erhalten können, falls mit Ihrem Computer etwas nicht in Ordnung ist. Sony stellt Ihnen verschiedene Optionen des Kundendienstes zur Verfügung.

### Sony-Dokumentation

Im Abschnitt **Dokumentationssatz (Seite 9)** finden Sie weitere Infos zu der gedruckten Dokumentation und der Online-Hilfe, die mit Ihrem Computer geliefert wurden, und zu anderen Informationsquellen.

### Andere Informationsquellen

- ❑ Weitere Hinweise zur Verwendung der Software entnehmen Sie bitte der **Online-Hilfe**, die mit Ihrer Software geliefert wird.
- ❑ **VAIO-Link-Website**: Bei Problemen mit Ihrem Computer können Sie die VAIO-Link-Website aufrufen und so Informationen zur Fehlerbehebung erhalten. Gehen Sie zu: [www.vaio-link.com](http://www.vaio-link.com)
- ❑ **e-Support**: Dieser interaktive Teil unserer Website [www.vaio-link.com](http://www.vaio-link.com) ermöglicht Ihnen die Kontaktaufnahme mit unserem Support-Team über das Internet. Über ein persönliches Kundenkonto können Sie Ihre technischen Fragen ganz leicht eingeben.
- ❑ **VAIO-Link Telefon-Service**: Bevor Sie sich mit VAIO-Link telefonisch in Verbindung setzen, versuchen Sie das Problem mithilfe der gedruckten und der Dokumentation online zu lösen.
- ❑ Besuchen Sie die anderen Websites von Sony:
  - ❑ [www.club-vaio.com](http://www.club-vaio.com), wenn Sie mehr über VAIO wissen möchten und Mitglied der wachsenden VAIO-Gemeinschaft werden möchten.
  - ❑ [www.sonystyle-europe.com](http://www.sonystyle-europe.com) für Online-Einkäufe.

 Sie müssen eine Verbindung zum Internet herstellen, bevor Sie auf die hier beschriebenen Online-Funktionen zugreifen können.

## *e-Support*

### *Was ist e-Support?*

Sie haben in Ihren Benutzerhandbüchern und auf der Website ([www.vaio-link.com](http://www.vaio-link.com)) gesucht, aber keine Antwort auf Ihre Frage oder Ihr Problem gefunden? Dann ist e-Support die ideale Lösung für Sie!

Unser e-Support-Webportal ist eine interaktive Website, auf der Sie alle möglichen technischen Fragen zu Ihrem VAIO stellen können, die unser qualifiziertes Support-Team dann beantwortet.

Jede Anfrage erhält eine Referenznummer für eine reibungslose Kommunikation zwischen Ihnen und dem e-Support-Team.

### *Wer kann e-Support nutzen?*

Alle registrierten VAIO-Kunden haben unbegrenzt Zugang zum e-Support-Webportal von VAIO-Link.

### *Wie kann ich auf das e-Support-Webportal zugreifen?*

Wenn Sie Ihren VAIO-Computer online bei Club-VAIO ([www.club-vaio.com](http://www.club-vaio.com)) registrieren, erhalten Sie wenige Stunden danach automatisch eine E-Mail mit dem Link zum e-Support-Webportal, Ihrer Kunden-ID und einigen grundlegenden Erläuterungen.

Sie brauchen nur Ihr Konto durch Klicken auf den Link in der E-Mail zu aktivieren.

Jetzt können Sie sofort Ihre erste Frage stellen!

Auf das e-Support-Webportal können Sie von jedem Computer mit aktivem Internetzugang aus zugreifen.

Außerdem finden Sie dort auch eine vollständige Hilfedatei zur Unterstützung beim Nutzen des e-Support-Dienstes.



### *Kann ich die Fragen in meiner Muttersprache stellen?*

Sie kommunizieren mit unserem e-Support-Team über ein Portal, das direkt mit unserer zentralen Datenbank verbunden ist. Das e-Support-Team kann daher nur Anfragen auf Englisch annehmen und bearbeiten.

### *Kann ich meine Fragen jederzeit stellen?*

Sie können Ihre Fragen jeden Tag rund um die Uhr stellen. Denken Sie aber daran: Unser e-Support-Team kann die Fragen nur von Montag bis Freitag von 8.00 bis 18.00 Uhr bearbeiten.

### *Entstehen mit e-Support Kosten für mich?*

Nein, dieser Service ist völlig kostenlos und steht allen registrierten VAIO-Kunden zur Verfügung!

### *Wie erfahre ich, dass meine Anfrage/mein Problem vom e-Support-Team bearbeitet wurde?*

Sobald Ihre Anfrage von e-Support-Team bearbeitet wurde, erhalten Sie eine E-Mail, mit der Information, dass Ihre Anfrage aktualisiert wurde.

## Vorsichtsmaßnahmen

In diesem Abschnitt werden Vorsichtsmaßnahmen beschrieben, die Ihnen helfen sollen, Ihren Computer vor möglichen Schäden zu bewahren.

Wenn Sie Hilfe benötigen, wenden Sie sich bitte an den VAIO-Link-Kundenservice.

- ❑ Umgang mit der Festplatte ([Seite 58](#))
- ❑ Umgang mit der Stromquelle ([Seite 59](#))
- ❑ Umgang mit Ihrem Computer ([Seite 60](#))
- ❑ Umgang mit dem LCD-Display ([Seite 62](#))
- ❑ Umgang mit Discs ([Seite 63](#))
- ❑ Umgang mit Memory Sticks ([Seite 64](#))

## Umgang mit der Festplatte

Die Festplatte hat eine hohe Speicherdichte und liest oder schreibt Daten in kürzester Zeit. Sie ist jedoch sehr anfällig gegenüber mechanischen Erschütterungen, Stößen oder Staub.

Obwohl die Festplatte über eine Sicherheitsvorrichtung verfügt, die Datenverluste durch mechanische Erschütterung, Stöße oder Staub vermeiden soll, sollten Sie vorsichtig mit Ihrem Computer umgehen.

So vermeiden Sie Beschädigungen Ihrer Festplatte:

- Setzen Sie Ihren Computer keinen ruckartigen Bewegungen aus.
  - Bewahren Sie den Computer außerhalb der Reichweite von Magneten auf.
  - Stellen Sie den Computer nicht an einem Ort auf, an dem mechanische Erschütterungen zu erwarten sind oder die Stabilität nicht gewährleistet ist.
  - Transportieren Sie den Computer nicht, wenn er eingeschaltet ist.
  - Schalten Sie den Computer nicht aus oder führen Sie keinen Neustart durch, während Daten geschrieben oder gelesen werden.
  - Verwenden Sie den Computer nicht an einem Ort, der starken Temperaturschwankungen unterworfen ist.
-  Wenn die Festplatte beschädigt ist, können die Daten nicht wiederhergestellt werden.

## *Umgang mit der Stromquelle*

- ❑ Die Stromversorgung Ihres Modells ist in den gedruckten **Technischen Daten** zu finden.
- ❑ Schließen Sie an die Netzsteckdose für den Computer nicht gleichzeitig andere Geräte mit hohem Stromverbrauch (z.B. Fotokopierer oder Aktenvernichter) an.
- ❑ Zum Schutz des Computers können Sie eine Tischsteckdose mit integriertem Überspannungsschutz erwerben. Damit vermeiden Sie Schäden am Computer, die z.B. durch plötzliche Stromspitzen bei Gewitter verursacht werden können.
- ❑ Stellen Sie keine schweren Geräte auf das Netzkabel.
- ❑ Ziehen Sie das Netzkabel stets am Stecker aus der Steckdose. Ziehen Sie den Netzstecker niemals am Netzkabel heraus.
- ❑ Wenn Sie Ihren Computer längere Zeit nicht benutzen, so ziehen Sie den Netzstecker aus der Steckdose.
- ❑ Achten Sie darauf, dass die Netzsteckdose leicht zugänglich ist.

## Umgang mit Ihrem Computer

- ❑ Reinigen Sie das Gerät mit einem weichen Tuch, das trocken oder mit einer milden Reinigungsmittellösung leicht angefeuchtet ist. Verwenden Sie unter keinen Umständen Scheuerschwämme, Scheuermittel oder Lösungsmittel wie Alkohol oder Benzin, da diese die Oberfläche Ihres Computers beschädigen können.
- ❑ Wenn feste Gegenstände auf den Computer fallen oder Flüssigkeiten darauf verschüttet werden, fahren Sie den Computer herunter, und ziehen Sie anschließend den Netzstecker. Unter Umständen sollten Sie den Computer in einer autorisierten Fachwerkstatt überprüfen lassen, bevor Sie ihn wieder einschalten.
- ❑ Lassen Sie den Computer nicht fallen. Schwere Gegenstände dürfen nicht auf den Computer gestellt werden.
- ❑ Stellen Sie den Computer nicht in einer Umgebung auf, die folgenden Einflüssen ausgesetzt ist:
  - ❑ Wärmequellen, wie z. B. Heizkörper oder Luftkanäle
  - ❑ Direkte Sonneneinstrahlung
  - ❑ Übermäßig viel Staub
  - ❑ Feuchtigkeit oder Regen
  - ❑ Mechanische Erschütterungen oder Stöße
  - ❑ Nicht magnetisch abgeschirmte Lautsprecher oder starke Magneten
  - ❑ Umgebungstemperaturen von mehr als 35°C oder weniger als 5°C
  - ❑ Hohe Luftfeuchtigkeit
- ❑ Stellen Sie kein elektronisches Gerät in der Nähe Ihres Computers auf. Das vom Computer erzeugte elektromagnetische Feld kann Störungen verursachen.
- ❑ Sorgen Sie für ausreichende Belüftung, um eine Überhitzung des Geräts zu vermeiden. Stellen Sie Ihren Computer nicht auf Teppiche und Decken oder in die Nähe von Vorhängen oder Wandbehängen, die die Lüftungsöffnungen des Computers abdecken könnten.

- ❑ Der Computer erzeugt Hochfrequenzsignale, die den Rundfunk- oder Fernsehempfang stören können. Sollte dies der Fall sein, stellen Sie den Computer in ausreichendem Abstand zu den betroffenen Geräten auf.
- ❑ Verwenden Sie zur Vermeidung eventueller Probleme nur die aufgeführten Peripheriegeräte.
- ❑ Verwenden Sie keine abgeschnittenen oder beschädigten Verbindungskabel.
- ❑ Beim unmittelbaren Wechsel des Computers aus einer kalten in eine warme Umgebung kann sich im Geräteinneren Kondensation niederschlagen. In diesem Fall warten Sie vor dem Einschalten Ihres Computers mindestens eine Stunde. Bei Auftreten von Problemen ziehen Sie sofort den Netzstecker und wenden sich an den VAIO-Link-Kundendienst.
- ❑ Achten Sie darauf, vor dem Reinigen des Computers den Netzstecker zu ziehen.
- ❑ Sie sollten Ihre Daten regelmäßig sichern, da Sie wichtige Daten verlieren können, falls der Computer beschädigt wird. Die meisten der ursprünglichen Anwendungsprogramme können Sie von der mitgelieferten Disc wiederherstellen (näheres finden Sie im Leitfaden **Fehlerbehebung / Verwenden der VAIO Sicherheitskopie- und Dokumentationsdisc**).

## Umgang mit dem LCD-Display

- ❑ Setzen Sie das Display zur Vermeidung von Beschädigung nicht direkter Sonneneinstrahlung aus. Seien Sie daher vorsichtig, wenn Sie den Computer in Fensternähe benutzen.
- ❑ Kratzen oder drücken Sie nicht auf das Display. Dies kann Fehlfunktionen verursachen.
- ❑ Der Einsatz des Computers bei niedrigen Temperaturen kann zu einem Störbild auf dem Display führen. Dabei handelt es sich nicht um einen Fehler. Wird der Computer wieder in eine Umgebung mit normaler Temperatur gebracht, verschwindet das Störbild.
- ❑ Ein Störbild kann auch dann auf dem Display erscheinen, wenn dasselbe Bild über eine lange Zeit dargestellt wird. Das Störbild verschwindet nach einiger Zeit. Durch Verwendung eines Bildschirmschoners kann dieses Problem vermieden werden.
- ❑ Während des Betriebs wird das Display warm. Dies ist normal und kein Zeichen für einen Fehler.
- ❑ Das Display wurde unter Verwendung hochpräziser Technologien gefertigt. Sie können jedoch evtl. auf dem Display ständig angezeigte kleine schwarze Punkte und/oder helle Punkte (rot, blau oder grün) sehen. Dies ist ein normales Ergebnis des Fertigungsprozesses und ist kein Hinweis auf einen Fehler.
- ❑ Vermeiden Sie es, auf dem Display herumzureiben, da der Bildschirm dadurch beschädigt werden könnte. Wischen Sie das Display mit einem weichen, trockenen Tuch ab.

## Umgang mit Discs

- ❑ Berühren Sie die Oberfläche der Disc nicht.
- ❑ Biegen Sie die Disc nicht, und lassen Sie sie nicht fallen.
- ❑ Fingerabdrücke und Staub auf der Oberfläche der Disc können zu Lesefehlern führen. Halten Sie die Disc, wie abgebildet, stets am Rand oder an der Aussparung in der Mitte fest.

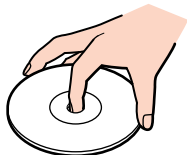

- ❑ Der sachgemäÙe Umgang mit der Disc ist Voraussetzung für ihren zuverlässigen Betrieb. Verwenden Sie keine Lösungsmittel wie Benzin, Verdünnern, Haushaltsreiniger oder Antistatik-Sprays, da diese die Disc beschädigen können.
- ❑ Für eine normale Reinigung wird die Disc an der Außenkante gehalten und mit einem weichen Tuch von innen nach außen abgewischt.
- ❑ Bei starken Verschmutzungen feuchten Sie ein weiches Tuch mit Wasser an, wringen es gut aus und wischen die Oberfläche der Disc von innen nach außen ab. Wischen Sie ggf. verbliebene Feuchtigkeit mit einem trockenen, weichen Tuch ab.
- ❑ Bekleben Sie Discs niemals. Dadurch wird die Funktion der Disc irreparabel beeinträchtigt.



## *Umgang mit Memory Sticks*

- ❑ Berühren Sie den Memory Stick-Anschluss weder mit den Fingern noch mit metallischen Gegenständen.
- ❑ Bringen Sie nur das mitgelieferte Etikett auf dem Memory Stick an.
- ❑ Vermeiden Sie jedes Biegen, Fallenlassen oder Stoßen des Memory Stick.
- ❑ Memory Sticks dürfen nicht auseinandergenommen oder verändert werden.
- ❑ Lassen Sie Memory Sticks nicht feucht werden.
- ❑ Verwenden oder lagern Sie Memory Stick-Speicherkarten nicht an Orten, die folgenden Bedingungen ausgesetzt sind:
  - ❑ Extrem hohe Temperaturen, z. B. in einem in der Sonne geparkten Auto
  - ❑ Direkte Sonneneinstrahlung
  - ❑ Hohe Feuchtigkeit oder
  - ❑ ätzenden Substanzen.
- ❑ Lagern Sie den Memory Stick stets in seiner Verpackung.

## Warenzeichen

Sony, BlueSpace NE, DVgate Plus, Giga Pocket, Memory Stick Formatter, PictureGear Studio, SonicStage, VAIO Action Setup, VAIO Edit Components, VAIO Media, VAIO System Information, Memory Stick, das Memory Stick-Logo, VAIO und das VAIO-Logo sind Marken von Sony Corporation.

Microsoft, Internet Explorer, Microsoft Works, Windows Movie Maker, Windows Media Player, Windows XP Professional, Windows XP Home Edition und das Windows-Logo sind Marken oder eingetragene Marken von Microsoft Corporation in den USA und anderen Ländern.

i.LINK ist eine Marke von Sony und zeigt ausschließlich an, dass ein damit gekennzeichnetes Produkt über einen IEEE1394-Anschluss verfügt.

Adobe, Adobe Acrobat Elements, Adobe Photoshop Album, Adobe Reader, Adobe Premiere und Adobe Photoshop Elements sind Marken von Adobe Systems Incorporated.

MoodLogic ist eine Marke von MoodLogic Ltd.

PowerPanel ist eine Marke der Phoenix Technologies Ltd.

Norton Internet Security 2004 und Norton Password Manager sind Marken oder eingetragene Marken von Symantec Corporation.

Click to DVD ist eine Marke von Sony Electronics.

Drag'n Drop CD+DVD ist eine eingetragene Marke von DigiOn Inc. und Easy Systems Japan Ltd.

WinDVD für VAIO ist eine Marke von InterVideo, Inc.

Sun Java VM ist eine Marke von Sun Microsystems, Inc.

WOW Technologie wird unter Lizenz von SRS Labs, Inc. mit eingeschlossen. WOW, SRS und das (O) Symbol sind Warenzeichen von SRS Labs, Inc.

Alle anderen System-, Produkt- und Dienstleistungsamen sind Marken ihrer jeweiligen Inhaber. Auf die Kennzeichnung <sup>TM</sup> oder <sup>®</sup> wird in diesem Handbuch verzichtet. Die technischen Daten können ohne vorherige Ankündigung geändert werden. Alle anderen Marken sind Eigentum der jeweiligen Inhaber.

**Informationen darüber, welche Software für Ihr Modell verfügbar ist, finden Sie in dem Beiblatt Technische Daten.**