

Manuel d'utilisation de l'ordinateur VAIO de Sony

Série PCV-RX4 / PCV-7766

The VAIO logo is rendered in a blue, stylized font. The 'V' is a thick, wavy line that curves down and then up. The 'A' is a solid blue circle. The 'I' is a thick vertical line with a pointed top. The 'O' is a solid blue circle.

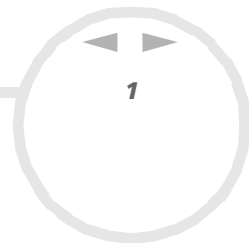

Commencez par lire ce document!

Important

© 2002 Sony Corporation. Tous droits réservés.

Aucune partie du présent manuel et des logiciels qu'il décrit ne peut être reproduite, traduite ou convertie en langage machine sans une autorisation écrite préalable.

Sony Corporation n'offre aucune garantie quant au présent manuel, aux logiciels ou aux informations qu'il contient, et exclut toute garantie implicite, de commerciabilité ou d'aptitude à un usage particulier découlant de ce manuel, des logiciels ou d'informations de même nature. En aucun cas, Sony Corporation ne sera tenue responsable de préjudices fortuits, induits ou spéciaux, qu'ils soient d'origine délictuelle ou contractuelle, ou qu'ils découlent directement ou indirectement du présent manuel, des logiciels ou des informations qu'ils contient ou auxquelles ils fait allusion.

Macrovision: ce produit intègre une technologie de protection de la loi sur le droit d'auteur, elle-même protégée par des déclarations de méthode de certains brevets et autres droits de propriété intellectuelle appartenant à Macrovision Corporation, ainsi qu'à d'autres propriétaires de droits. L'utilisation de cette technologie doit être autorisée par Macrovision Corporation. Elle est uniquement destinée à un usage privé et à d'autres fins de visualisation limitée, sauf autorisation contraire de la part de Macrovision Corporation. Tout désossage ou désassemblage est formellement interdit.

Sony Corporation se réserve le droit de modifier le présent manuel ou les informations qu'il contient à tout moment et sans préavis. Les logiciels décrits dans ce manuel sont régis par un accord de licence utilisateur distinct.

Marques commerciales

Sony, DigitalPrint, DVgate, i.LINK et le logo i.LINK, Giga Pocket, Sony Style Imaging, MovieShaker, PicoPlayer, Smart Capture, Sélecteur d'interfaces, VAIO Action Setup, VAIO System Information, SonicStage, Memory Stick et le logo Memory Stick, VAIO Edit Components, VAIO et le logo VAIO sont des marques commerciales de Sony Corporation.

i.LINK est une marque commerciale de Sony uniquement utilisée pour désigner qu'un produit comporte une connexion IEEE1394.

Microsoft, Microsoft Works, Windows et le logo Windows, Windows Media et Outlook sont des marques commerciales, déposées ou non, de Microsoft Corporation aux États-Unis et dans d'autres pays.

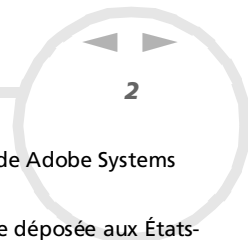

Adobe, Adobe Acrobat Reader, Adobe Premiere et Adobe Photoshop Elements sont des marques commerciales de Adobe Systems Incorporated.

QuickTime et le logo QuickTime sont des marques commerciales utilisées sous licence. QuickTime est une marque déposée aux États-Unis et dans d'autres pays.

RealPlayer est une marque ou une marque déposée de RealNetworks, Inc. aux États-Unis et dans d'autres pays.

Symantec Norton Antivirus est une marque commerciale de Symantec.

Click to DVD est une marque commerciale de Sony Electronics.

Le logo USB 2.0 Hi-Speed est une marque commerciale du Universal Serial Bus Implementers Forum.

EverQuest est une marque commerciale de Sony Computer Entertainment America Inc.

PowerDVD est une marque ou une marque déposée de CyberLink Corporation.

RecordNow DX est une marque ou une marque déposée de VERITAS.

Tous les autres noms de systèmes, de produits et de services sont des marques commerciales de leurs propriétaires respectifs. Les symboles [™] ou [®] ne sont pas repris dans ce manuel.

Les caractéristiques techniques sont susceptibles de modifications sans préavis.



ENERGY STAR®

En tant que partenaire d'ENERGY STAR®, Sony atteste que son produit répond aux recommandations d'ENERGY STAR® en matière d'économie d'énergie.

Le programme international d'ENERGY STAR® relatif aux équipements de bureau (International ENERGY STAR Office Equipment Program) vise à promouvoir l'utilisation d'ordinateurs et d'équipements de bureau à faible consommation d'énergie. Ce programme encourage la mise au point et la diffusion de produits dont les fonctions permettent de réduire efficacement la consommation d'énergie. Il s'agit d'un système ouvert auquel les entreprises sont libres d'adhérer. Les produits visés par ce programme sont des équipements de bureau tels qu'ordinateurs, écrans, imprimantes, fax et copieurs. Les normes et logos de ce programme sont communs à tous les pays participants.

ENERGY STAR est une marque déposée aux États-Unis



Ecoinfo



Le châssis est dénué de tout composé ignifuge halogéné.

L'emballage inclut des matériaux de calage en carton ondulé.

Consignes de sécurité

Avertissements

Généralités

- ❑ L'ouverture de l'unité, quelle qu'en soit la raison, vous expose à des risques non couverts par la garantie.
- ❑ Pour prévenir tout risque de décharge électrique, abstenez-vous d'ouvrir le boîtier de l'ordinateur. Ne confiez son entretien qu'à une personne qualifiée.
- ❑ Pour prévenir tout risque d'incendie ou d'électrocution, préservez votre ordinateur VAIO de la pluie et de l'humidité.
- ❑ Pour signaler une fuite de gaz, ne vous servez pas d'un modem ou d'un téléphone installé à proximité de la fuite.
- ❑ Évitez d'utiliser le modem pendant les orages.
- ❑ La prise secteur que vous utilisez doit se trouver à proximité de votre équipement et doit être facile d'accès.
- ❑ Les propriétés magnétiques de certains objets peuvent endommager votre lecteur de disque dur. Elles risquent d'effacer les données du disque dur et d'occasionner un dysfonctionnement du système. Veillez à ne pas placer votre ordinateur à proximité ou sur les objets émettant des champs magnétiques, notamment :
 - ❑ Téléviseurs
 - ❑ Haut-parleurs
 - ❑ Aimants
 - ❑ Bracelets magnétiques.

Audio/vidéo

- ❑ L'installation de l'ordinateur à proximité d'un équipement émettant des radiations électromagnétiques peut provoquer des distorsions sonores et visuelles.

Connectivité

- ❑ Ne procédez jamais à l'installation d'un modem ou au raccordement de câbles téléphoniques pendant un orage.
- ❑ N'installez jamais de prises téléphoniques dans un endroit humide, à moins qu'elles soient spécialement conçues à cet effet.
- ❑ Installez ou manipulez toujours une ligne téléphonique avec précaution.
- ❑ Pour déconnecter complètement votre ordinateur VAIO de l'alimentation secteur, débranchez le cordon d'alimentation.
- ❑ Veillez à ce que la prise secteur soit d'un accès aisé.

Lecteur de disque optique

L'utilisation des instruments optiques n'est pas sans risque pour les yeux. Il est déconseillé d'ouvrir le châssis car le laser est dangereux pour les yeux. Ne confiez l'entretien de l'ordinateur qu'à une personne qualifiée.

Lorsque le lecteur de disque optique est ouvert, vous êtes exposé à des rayons visibles et invisibles : évitez l'exposition directe du laser. Le graveur / lecteur de disques sont des APPAREILS À LASER DE CLASSE 1 conformes au standard de sécurité EN 60825-1. La réparation et la maintenance de ces lecteurs doivent être confiées à des techniciens agréés par Sony. Une mauvaise manipulation et une réparation mal effectuée peuvent s'avérer dangereuses.

**CLASS 1
LASER PRODUCT
TO EN 60825-1**

Réglementations

Par la présente, Sony garantit que ce produit est conforme aux principales recommandations et autres dispositions pertinentes de la directive européenne 1995/5/CE (Équipements hertziens et équipements terminaux de télécommunication).



Cet appareil est conforme aux normes EN 55022 Classe B et EN 55024, limitant l'emploi dans les environnements résidentiel, professionnel et industriel léger.

Cet appareil a été testé et déclaré conforme aux limites de la directive CEM lors de l'utilisation de câbles de liaison de trois mètres de long maximum.

Avant de procéder à l'activation du modem intégré, veuillez lire le dépliant sur les **Réglementations relatives au modem**.

Élimination des batteries

Votre ordinateur VAIO de Sony est équipé d'une batterie auxiliaire interne qui ne devrait normalement pas être remplacée pendant la durée de vie du produit. Si vous voulez remplacer cette batterie, veuillez contacter VAIO-Link.

<http://www.vaio-link.com>

- Conservez les batteries hors de portée des enfants.
- Conformez-vous à la législation en vigueur dans votre région pour éliminer les batteries usagées.
- Dans certains pays, il est interdit de jeter les batteries avec les ordures ménagères ou dans les poubelles de bureau. En pareil cas, faites appel aux services publics de ramassage.
- L'installation d'une batterie inadaptée dans l'ordinateur peut provoquer une explosion. La mise au rebut des batteries usagées doit s'effectuer conformément aux instructions.



Bienvenue

Vous venez d'acquérir un ordinateur VAIO de Sony et nous vous en félicitons. Sony a combiné son savoir-faire en matière d'audio, de vidéo, d'informatique et de communication pour mettre à votre disposition un ordinateur à la pointe de la technologie.

Voici les principales fonctionnalités que vous offre cet ordinateur :

- ❑ **Performances exceptionnelles** – Votre PC comprend un processeur rapide, un modem interne et une interface Fast Ethernet.
- ❑ **Deux lecteurs** – Profitez de la liberté que vous offre la présence de deux lecteurs. Vous disposez d'un graveur DVD-RW et un lecteur CD-ROM.
- ❑ **Qualité audio et vidéo Sony** – La carte graphique de pointe et les haut-parleurs stéréo externes de qualité supérieure vous permettent de profiter pleinement des applications multimédia, des jeux et des logiciels de divertissement les plus récents.
- ❑ **Fonctionnalités multimédia** – Lecture de CD audio et DVD vidéo.
- ❑ **Giga Pocket** - Tirez pleinement parti de la nouvelle technologie Giga Pocket qui vous permettra de regarder et d'enregistrer vos programmes de télévision numérique préférés.
- ❑ **Emplacement pour support Memory Stick™ Sony** – La nouvelle génération de supports de stockage numérique vous permet d'échanger aisément des images, du son, des données et du texte entre appareils photo, ordinateurs et autres.
- ❑ **Clavier VAIO** – Fonctions de mise sous tension et touches de raccourci qui vous permettront de lancer vos applications préférées en quelques secondes.
- ❑ **Interconnectivité** – Votre ordinateur est doté de fonctionnalités Memory Stick™, USB 2.0, Ethernet et i.LINK™. i.LINK™ est une interface numérique bidirectionnelle conçue pour l'échange de données, comme pour les caméscopes.
- ❑ **Windows® XP Édition Familiale** – Votre système intègre le dernier système d'exploitation de Microsoft.

- ❑ **Assistance clientèle hors pair** – En cas de problème, vous pouvez visiter le site Web de VAIO-Link à l'adresse suivante :
<http://www.vaio-link.com>
Avant de nous contacter, veuillez essayer de résoudre le problème seul en consultant ce manuel d'utilisation (**Dépannage (page 65)**) ou les manuels et fichiers d'aide des périphériques ou des logiciels.

Documentation

Les manuels d'utilisation sont fournis sous forme imprimée et en ligne sur le disque dur.

Documentation papier

Dans la documentation sous forme imprimée, vous trouverez:

- ❑ Une brochure **Getting Started** où vous trouverez une brève description du contenu de votre boîte ainsi que des instructions de configuration.
- ❑ Une brochure **Fiche technique** contenant les caractéristiques techniques détaillées d'un côté et les illustrations montrant les ports de votre ordinateur de l'autre.
- ❑ Un **Guide de dépannage**, où vous trouverez toutes les informations fondamentales nécessaires pour utiliser votre ordinateur VAIO, ainsi que des informations sur le dépannage et VAIO-Link.
- ❑ Les **Conditions de garantie de votre ordinateur Sony**.
- ❑ Un **Guide sur les règlements de sécurité** à titre d'information.
- ❑ Un dépliant sur les **Réglementations relatives au modem**.
- ❑ Un manuel d'utilisation **Giga Pocket** qui vous explique la procédure à suivre pour regarder et enregistrer des programmes de télévision sur votre PC.

Documentation en ligne

La documentation disponible en ligne inclut les guides suivants:

1 Manuel d'utilisation de l'ordinateur Sony :

- ❑ Le chapitre **Utilisation de votre ordinateur VAIO** décrit l'utilisation des composants standard de votre système. Cette partie du manuel décrit également l'usage que vous pouvez faire d'un Memory Stick™.
- ❑ Le chapitre **Branchement de périphériques** explique comment ajouter des fonctionnalités à votre ordinateur en y branchant plusieurs périphériques.
- ❑ Le chapitre **Assistance** décrit les options d'aide disponibles et vous explique comment remédier aux problèmes courants.
- ❑ Le chapitre **Précautions d'emploi** vous donne quant à lui quelques conseils d'utilisation de votre ordinateur.
- ❑ Le **Glossaire** reprend les termes techniques utilisés dans ce manuel.

2 Consultez le **Guide des logiciels** pour de plus amples informations sur les logiciels et applications Sony livrés avec votre ordinateur.

- ❑ Le chapitre **Guide des logiciels installés sur votre ordinateur** présente brièvement les différentes fonctionnalités des logiciels pré-installés sur votre ordinateur.
- ❑ Le chapitre **Utilisation de logiciels vidéo** explique comment utiliser les logiciels vidéo de Sony : DVgate, MovieShaker et Smart Capture.
- ❑ Le chapitre **Gestion des fichiers audio dans SonicStage** explique comment convertir vos fichiers audio du format MP3, WMA et WAV vers le format ATRAC3.
- ❑ Le chapitre **Utilisation du logiciel DigitalPrint** vous explique comment tirer le meilleur parti des photographies prises avec un appareil photo numérique.
- ❑ Le chapitre **Personnalisation de votre ordinateur** vous explique comment configurer le système et la gestion de l'alimentation.

- ❑ Le chapitre **Installation et mise à jour des applications** explique comment installer, exécuter ou désinstaller une application logicielle.
 - ❑ Le chapitre **Gestion des pilotes** explique comment installer, mettre à jour ou désinstaller un pilote.
 - ❑ Pour connaître la procédure à suivre pour effectuer une réinstallation du système et des applications, référez-vous au chapitre **Utilisation des CD-ROM de réinstallation**.
- 3 Dans le **Guide service client**, vous trouverez toutes les informations VAIO-Link nécessaires, comme les numéros et adresses de contact pour chaque pays.
 - 4 Consultez les fichiers d'aide en ligne du logiciel que vous utilisez pour obtenir des informations détaillées sur les fonctionnalités et le dépannage.
 - 5 Reportez-vous au manuel de **Mise en route de Microsoft** pour obtenir de plus amples informations sur Windows®.

Votre ordinateur VAIO de Sony et ses accessoires

Voici les éléments matériels contenus dans votre boîte*:

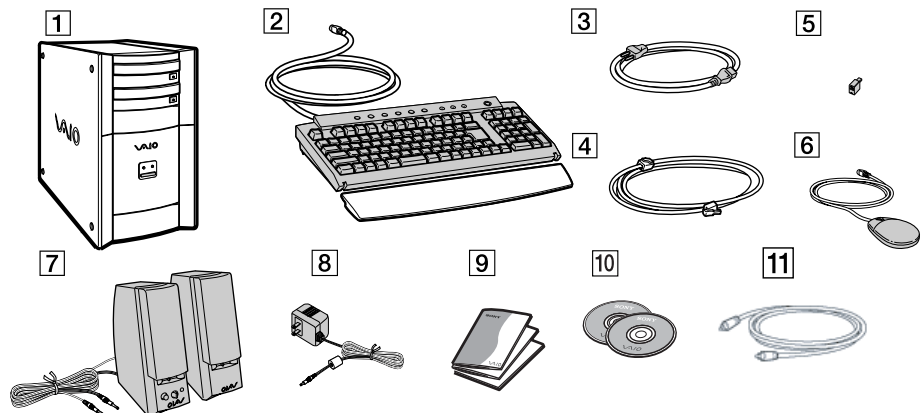

1	Unité principale	7	Des haut-parleurs
2	Clavier VAIO avec repose-mains	8	Adaptateur secteur pour les haut-parleurs
3	Cordon d'alimentation	9	Documentation et logiciels
4	Cordon téléphonique	10	CD-ROM de réinstallation
5	Adaptateur téléphonique	11	Câble de sortie TV
6	Souris à roulette VAIO		

*Veuillez consulter aussi la **Fiche technique**.

 Le cordon tilisé pour le branchement du modem interne.

Ergonomie

Dans la mesure du possible, essayez d'observer les règles suivantes lors de l'utilisation de votre ordinateur, que vous soyez à domicile ou sur votre lieu de travail.

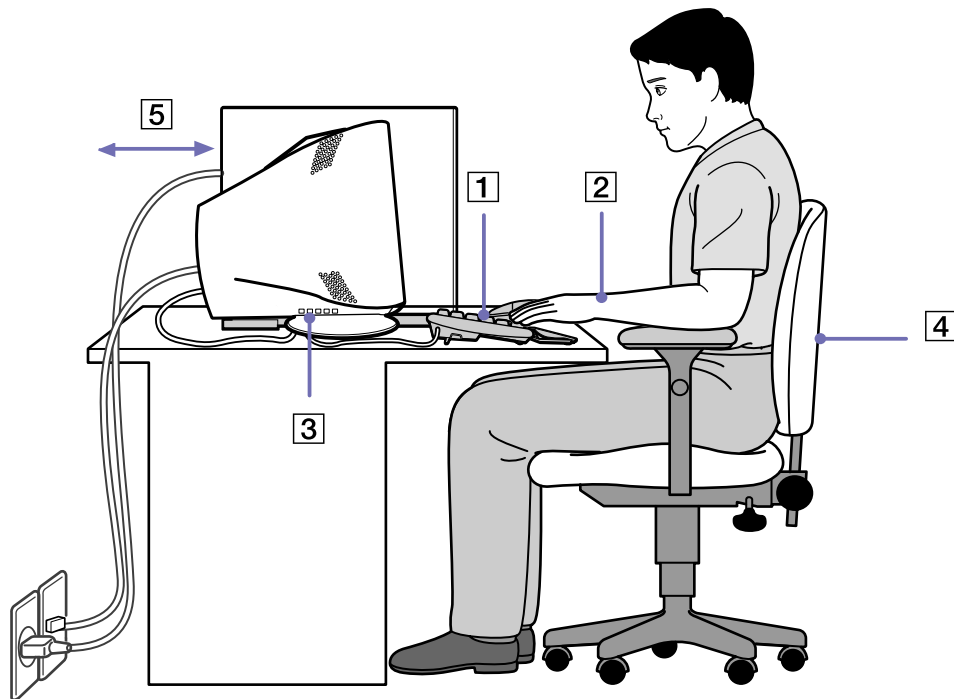

- ❑ **Positionnement par rapport au clavier et à la souris** – Veillez à placer le clavier juste devant vous (1). Lorsque vous utilisez le clavier ou la souris externe, maintenez vos avant-bras à l'horizontale et vos poignets dans une position neutre et confortable (2), ceux-ci ne doivent pas être inclinés. Laissez les bras le long du corps. N'utilisez le repose-mains que ponctuellement, pour détendre vos poignets lorsque vous n'utilisez pas le clavier. Placez la souris au même niveau que le clavier et utilisez l'ensemble de votre bras pour la diriger.
- ❑ **Positionnement et inclinaison de l'écran** – Placez le moniteur à une distance confortable pour les yeux (3). Assurez-vous que l'écran se trouve à hauteur des yeux ou légèrement en-dessous de ceux-ci. Modifiez l'inclinaison de l'écran jusqu'à ce que vous trouviez la position qui vous convient le mieux. Une orientation optimale de l'écran réduit la fatigue oculaire et musculaire. N'oubliez pas de régler la luminosité. Si vous utilisez un moniteur CRT, assurez-vous que la fréquence d'actualisation est à son niveau optimal, c'est à dire au moins 75Hz.
- ❑ **Mobilier et position du corps** – Installez-vous sur un siège muni d'un bon dossier (4). Réglez le niveau du siège de sorte que vos pieds reposent bien à plat sur le sol. Pour un meilleur confort, utilisez un repose-pied. Asseyez-vous de façon détendue, tenez-vous droit et évitez de vous courber vers l'avant ou de vous incliner excessivement vers l'arrière.
- ❑ **Éclairage** – Choisissez un emplacement où les fenêtres et l'éclairage ne produisent pas de reflets sur l'écran. Utilisez un éclairage indirect pour éviter la formation de points lumineux sur l'écran. Vous pouvez également réduire les reflets au moyen de certains accessoires. Vous travaillerez plus confortablement et plus vite sous un bon éclairage.
- ❑ **Aération** – Veillez à laisser un espace d'au moins 25 cm derrière l'unité principale ainsi qu'à la gauche de celle-ci (5).
- ❑ **Pour terminer – N'oubliez pas de faire des pauses lorsque vous travaillez sur votre ordinateur.** Une utilisation excessive de l'ordinateur peut provoquer la contraction des muscles et des tendons.

Utilisation de votre ordinateur VAIO

Ce chapitre vous apprend à utiliser votre ordinateur ainsi que ses périphériques internes et externes.

- ❑ **Identification des témoins lumineux et des ports (page 14)**
- ❑ **Démarrage de l'ordinateur (page 15)**
- ❑ **Mise hors tension de l'ordinateur (page 16)**
- ❑ **Utilisation du clavier (page 17)**
- ❑ **Utilisation des touches de raccourci (page 22)**
- ❑ **Installation de l'écran (page 23)**
- ❑ **Utilisation des fonctions TV (page 24)**
- ❑ **Utilisation de la souris (page 27)**
- ❑ **Utilisation du graveur / lecteur de disques (page 28)**
- ❑ **Utilisation du lecteur de disquettes (page 32)**
- ❑ **Utilisation du modem (page 33)**
- ❑ **Possibilités d'extension (page 34)**
- ❑ **Utilisation de Memory Stick™ (page 35)**
- ❑ **Utilisation de cartes PC Card (page 44)**

Identification des témoins lumineux et des ports

Veuillez consulter le verso de la brochure **Fiche techniques** pour identifier les ports de votre modèle.

Démarrage de l'ordinateur

Lorsque vous avez installé tous les composants selon les indications du manuel **Getting Started**, vous pouvez commencer à utiliser votre ordinateur.

Pour démarrer votre ordinateur, procédez comme suit :

- 1 Appuyez sur le bouton d'alimentation situé sur le moniteur afin d'allumer celui-ci (1).
- 2 Appuyez sur le bouton d'alimentation de l'unité principale jusqu'à ce que le témoin lumineux bleu s'allume (2).
- 3 Tournez le bouton de volume des haut-parleurs pour allumer ceux-ci (3).

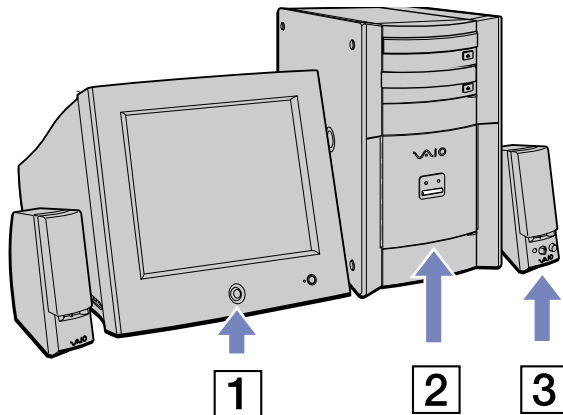

Une fois que vous avez démarré votre ordinateur, vous pouvez utiliser les touches de raccourci sur le clavier pour démarrer le système et lancer automatiquement votre application préférée.

 Si vous maintenez le bouton d'alimentation enfoncé pendant plus de quatre secondes, l'ordinateur s'éteint.

Mise hors tension de l'ordinateur

Il est important que vous arrêtiez correctement votre ordinateur afin d'éviter toute perte de données non sauvegardées.

Pour arrêter votre ordinateur, procédez comme suit :

- 1 Cliquez sur le bouton **Démarrer**.
- 2 Cliquez sur **Arrêter l'ordinateur**.
L'écran **Arrêter l'ordinateur** s'affiche.
- 3 Cliquez sur **Arrêter**.
Attendez que votre ordinateur s'éteigne automatiquement.
Le témoin d'alimentation s'éteint.
- 4 Éteignez les périphériques branchés à votre ordinateur.

 Répondez à toutes les invites vous demandant si vous voulez sauvegarder des documents ou considérer d'autres utilisateurs.

Si vous ne parvenez pas à éteindre votre ordinateur, procédez comme suit.

- Quittez tous les logiciels ouverts.
- Débranchez les éventuels périphériques USB installés.
- Appuyez simultanément sur <Ctrl>+<Alt>+<Suppr>. Si vous n'avez pas modifié les paramètres par défaut, vous entrez dans le **Gestionnaire de tâches**. Sélectionnez **Désactiver** dans le menu **Arrêter** afin d'éteindre l'ordinateur.

Vous pouvez également appuyer sur <Alt>+<F4> et sélectionner **Arrêter** sur l'écran qui s'affiche.

Si cette procédure s'avère infructueuse, vous pouvez maintenir le bouton d'alimentation enfoncé pendant plus de quatre secondes. L'ordinateur s'éteint alors automatiquement. Cette opération peut entraîner une perte de données.

Si vous n'utilisez pas votre ordinateur pendant une brève période, vous pouvez économiser de l'énergie en utilisant le mode **Mise en veille** ou le mode **Mise en veille** prolongée. Dans le menu **Démarrer**, sélectionnez **Arrêter l'ordinateur** puis **Mettre en veille** (pour plus de détails, consultez la section **Utilisation de cartes PC Card** (page 44)).

Utilisation du clavier

Cette section décrit les fonctionnalités du clavier VAIO.



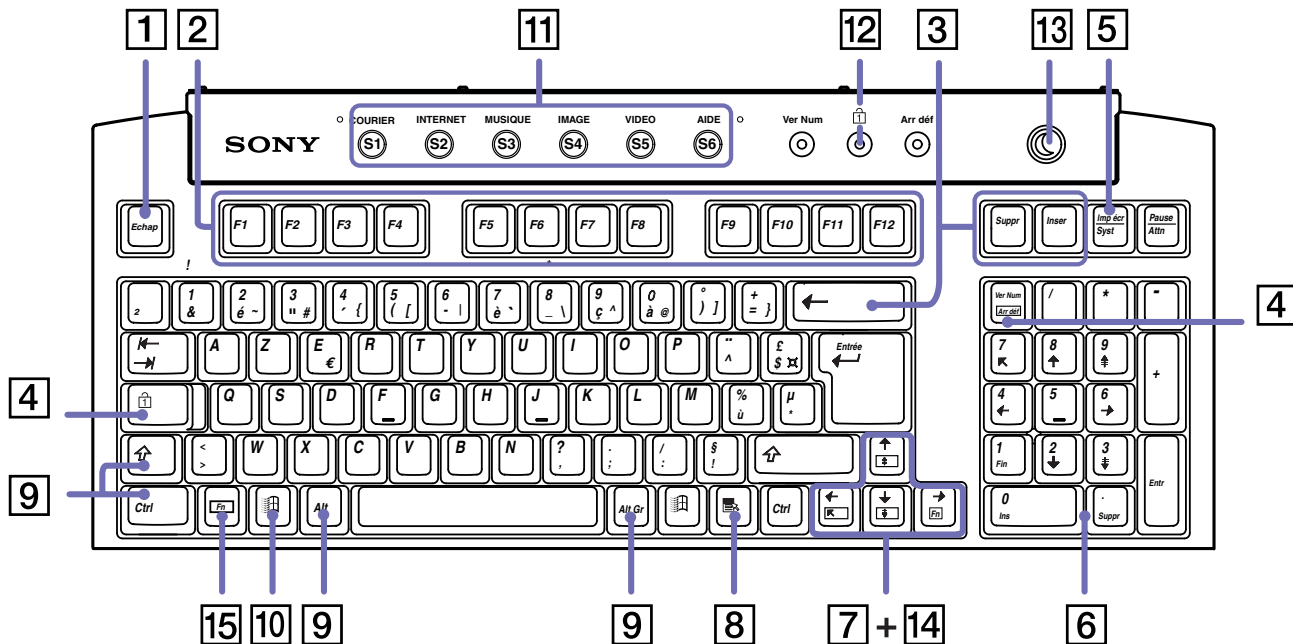







- ★ Conseil : Votre clavier a été conçu avec un maximum d'ergonomie. Vous pouvez le ramener en position verticale pour gagner de la place sur votre bureau.







<i>Touche</i>	<i>Description</i>
Touche d'échappement (1)	La touche <Echap> (échappement) sert à annuler une commande.
Touches de fonction (2)	Les douze touches de fonction situées en haut du clavier permettent d'exécuter des tâches particulières. Par exemple, dans la plupart des applications, la touche <F1> sert à appeler l' aide en ligne. La tâche associée à chaque touche de fonction varie d'une application à l'autre.
Touches de correction (3)	Les touches <Insert> , <Retour Arrière> et <Suppr> vous permettent de corriger vos documents.
Touches de verrouillage (4)	Appuyez une fois sur la touche de verrouillage des majuscules pour activer le mode de saisie en majuscules. Utilisez la touche <Ver Num> pour activer le pavé numérique.
Touche d'impression écran (5)	La touche d'impression écran <Impécr> prend un instantané électronique de l'écran affiché et le copie dans le Presse-papiers de Windows®. Vous pouvez ensuite coller cet instantané dans un document afin de l'imprimer.
Pavé numérique (6)	Cette zone se compose de touches similaires à celles d'une calculatrice ordinaire. Utilisez-la pour saisir des nombres au clavier ou pour effectuer des opérations mathématiques, telles que des additions ou des soustractions. Le pavé numérique doit d'abord être activé en appuyant sur la touche de verrouillage <Ver Num> .
Touches de navigation (7)	Ces touches vous permettent de déplacer le curseur sur l'écran.
Touche Applications  (8)	La touche Applications donne accès à un menu contextuel abrégé ; utiliser cette touche équivaut à cliquer sur le bouton droit de la souris.
Touches opérateur (9)	Plusieurs touches s'utilisent en combinaison avec au moins une autre touche : <Ctrl> , <Alt> et <Maj> . Enfoncées en même temps qu'une autre touche, les touches <Ctrl> et <Alt> constituent un moyen supplémentaire d'exécuter des commandes. Ainsi, dans bon nombre d'applications, vous pouvez enfoncer simultanément les touches <Ctrl> et <S> (représentées par <Ctrl>+<S>) au lieu de sélectionner la commande Enregistrer dans un menu. La touche <Maj> sert à saisir des lettres majuscules ; la touche <Alt Gr> , des symboles spéciaux tels que @, # ou }.

Touche Windows®  (10)	La touche arborant le logo Windows® donne accès au menu Démarrer de Windows® ; utiliser cette touche équivaut à cliquer sur le bouton Démarrer dans la Barre des tâches.
Touches de raccourci (touches S) (11)	Ces touches, numérotées de 1 à 6, servent à démarrer directement certaines applications pré-définies.
Voyant LED (12)	Un témoin vert indique que les fonctions de verrouillage des majuscules , d' activation du pavé numérique ou de verrouillage du défilement sont activées respectivement.
Bouton de mise en veille (13)	Appuyez sur ce bouton pour allumer votre ordinateur, pour passer en mode de mise en veille ou encore pour revenir en mode normal.
Touches de combinaisons <Fn> (14)	Ces touches sont utilisées en combinaison avec la touche <Fn> afin d'exécuter les commandes représentées dans le rectangle dessiné sur ces touches.
Touche <Fn> (15)	La touche <Fn> , utilisée en combinaison avec d'autres touches, sert à exécuter certaines commandes.

Combinaisons et fonctions de la touche Windows®

Combinaisons	Fonction
 + <F1>	Affiche le Centre d'aide et de support de Windows®.
 + <Tab>	Sélectionne le bouton suivant dans la Barre des tâches.
 + <E>	Affiche le Poste de travail .
 + <F>	Affiche la fenêtre Résultats de la recherche dans laquelle vous pouvez localiser un fichier ou un dossier. Cette combinaison de touches a le même effet que l'option Rechercher du menu Démarrer .
 + <Ctrl> + <F>	Affiche la fenêtre Résultats de la recherche - Ordinateurs dans laquelle vous pouvez localiser d'autres ordinateurs.
 + <M>	Réduit toutes les fenêtres affichées.
<Maj> +  + <M>	Rétablit la taille initiale des fenêtres réduites.
 + <R>	Affiche la fenêtre Exécuter . Cette combinaison de touches a le même effet que l'option Exécuter du menu Démarrer .
 + <U>	Lance le Gestionnaire d'utilitaires de Windows®.
 + <L>	Verrouille votre ordinateur.

Combinaisons et fonctions de la touche <Fn>

Combinaisons/fonction	Fonction
<Fn> + 	Fait apparaître la page précédente.
<Fn> + 	Fait apparaître la page suivante.
<Fn> + 	Déplace le curseur au début de la ligne.
<Fn> + 	Déplace le curseur à la fin de la ligne.
<Fn> + 	Modifie la façon dont l'écran défile en fonction de l'application ouverte.

Témoins lumineux

<i>Témoin</i>	<i>Allumé</i>	<i>Éteint</i>
Verrouillage du pavé numérique	S'allume lorsque les touches numériques du clavier sont activées.	S'éteint lorsque les touches alphanumériques du clavier sont activées.
Verrouillage des majuscules	Lorsqu'il est allumé, les lettres que vous saisissez s'inscrivent en majuscules. Pour revenir aux minuscules, appuyez sur la touche <Maj> .	Lorsqu'il est éteint, les lettres que vous saisissez s'inscrivent en minuscules (à moins que vous n'enfonciez la touche <Maj>).
Verrouillage du défilement	S'allume lorsque l'écran défile différemment (selon l'application (tous les applications ne comprennent pas cette fonction)).	Lorsqu'il est éteint, les informations défilent normalement à l'écran.

Utilisation des touches de raccourci

Appuyez sur une touche de raccourci (touche S) pour lancer votre logiciel préféré sans devoir cliquer sur l'icône du raccourci sur le Bureau.

Pour utiliser une touche S, il suffit d'appuyer dessus.

Si vous le souhaitez, vous pouvez modifier les fonctions associées aux touches S à l'aide de l'application VAIO Action Setup. Les six boutons sont tous re-programmables.

Par défaut, les touches S correspondent aux fonctions suivantes :

S1 — Outlook Express

S2 — Internet Explorer

S3 — SonicStage

S4 — Digital Print

S5 — DVgate Motion

S6 — Centre d'aide et de support

Installation de l'écran

Si votre ordinateur VAIO est livré avec un écran, il peut s'agir d'un écran LCD numérique 15 ou 17 pouces (TFT XGA) ou d'un écran VGA / CRT analogique, selon le modèle.

Pour plus d'informations sur l'utilisation de l'écran livré avec votre ordinateur, consultez son manuel d'utilisation. Vous pouvez également consulter le section **Branchement d'un moniteur externe (page 50)**.

Branchement de l'écran

Pour brancher votre écran, procédez comme suit :

- 1 Branchez une des extrémités du câble de l'écran sur la face arrière de votre ordinateur.
- 2 Branchez l'autre extrémité du câble du moniteur sur l'arrière de votre écran.
L'écran est prêt à être utilisé.

 L'ordinateur comporte deux ports : l'un pour les écrans DVI et l'autre pour les écrans CRT. Utilisez celui correspondant au connecteur de votre câble.

Utilisation des fonctions TV

Votre ordinateur est équipé d'une carte TV. Utilisée en combinaison avec le logiciel Giga Pocket de Sony, elle vous permet de:

- ❑ regarder, enregistrer et lire des programmes de télévision analogique terrestre et par câble
- ❑ numériser des données vidéo et audio à l'aide d'un câble d'entrée S-Video, composite et audio
- ❑ gérer vos enveloppes vidéo, les prévisualiser et créer des dossiers multiples
- ❑ définir un minuteur pour programmer l'enregistrement de chaînes
- ❑ interrompre l'affichage TV (mode « time shifting »)
- ❑ transférer vos données enregistrées sur le téléviseur à d'autres PC connectés via la technologie Ethernet (ou LAN sans fil)
- ❑ exporter vos enveloppes vidéo dans des fichiers MPEG2, MPEG1 et DVI.
- ❑ visualiser des clips enregistrés sur des PC clients distants à l'aide de PicoPlayer;

Protection des droits d'auteur

Les artistes comme les musiciens bénéficient de « droits d'auteur » en vertu desquels ils disposent de droits d'exclusivité pour décider de l'usage fait de leur œuvre. Dès sa création, une œuvre artistique tombe automatiquement sous la protection de droits d'auteur sans qu'une notification ou un enregistrement ne soit nécessaire. Aussi l'utilisation à des fins quelconques de l'œuvre en question exige le consentement de son créateur.

Ce produit intègre une technologie de protection de la loi sur les droits d'auteur, elle-même protégée par Macrovision Corporation ainsi que par d'autres propriétaires de droits, ce qui signifie que vous n'êtes pas autorisé à enregistrer des données protégées par des droits d'auteur. Les programmes audio et vidéo que vous enregistrez sont strictement réservés à votre usage personnel.

Giga Pocket: premiers pas

Les connecteurs suivants sont situés à l'arrière de votre ordinateur :

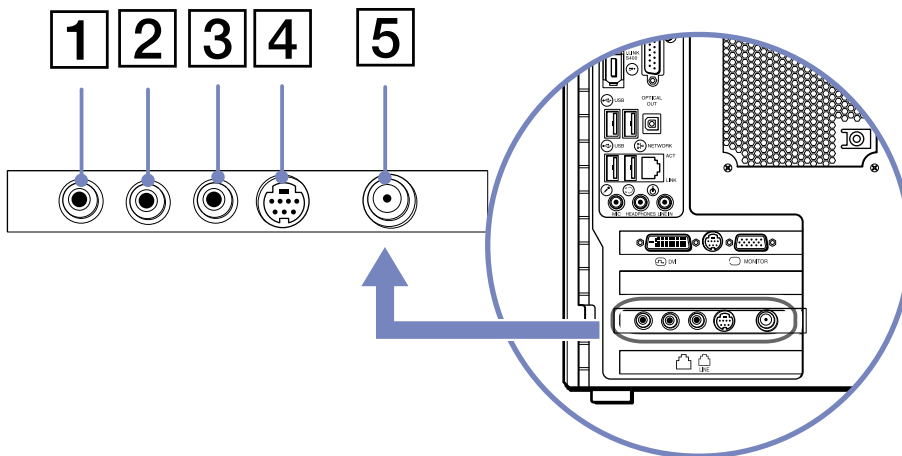

1	Canal audio gauche
2	Canal audio droit
3	Sortie vidéo
4	Connecteur S-Vidéo
5	Port d'antenne

Pour vous connecter au téléviseur analogique terrestre ou par câble, procédez comme suit :

- 1 Branchez l'une des extrémités de l'antenne/ du câble TV (en option) sur le port d'antenne (5) situé à l'arrière de votre ordinateur.
- 2 Branchez l'autre extrémité sur votre prise de télévision murale.

Pour brancher une source audio/vidéo externe (caméra vidéo, magnétoscope lecteur de DVD...), procédez comme suit :

- 1 Branchez le câble vidéo de la source audio/vidéo sur l'entrée S-Video (4) ou composite (3), selon le type de câble fourni.
Si la source vidéo possède à la fois une sortie S-Video et composite, nous vous recommandons d'utiliser la sortie S-Video pour une qualité vidéo supérieure.
- 2 Branchez les câbles de signaux audio à gauche et à droite sur les entrées audio à gauche (1) et à droite (2) de la carte TV.

 Veuillez prendre connaissance des réglementations locales en vigueur concernant la redevance TV.

Utilisation de la souris

La souris à roulette VAIO vous permet de décider du déplacement du curseur de plusieurs manières. Les boutons de la souris vous permettent de désigner, sélectionner, faire glisser et faire défiler des objets affichés à l'écran.

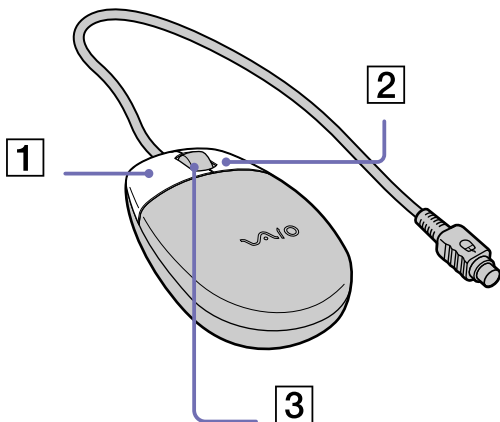

Fonction	Action
Pointer	Déplacez la souris sur une surface plane pour pointer le curseur sur un objet ou un élément bien précis.
Cliquer	Appuyez une fois sur le bouton gauche (1).
Double-cliquer	Appuyez deux fois sur le bouton gauche.
Cliquer avec le bouton droit	Appuyez une fois sur le bouton droit (2). Dans bon nombre d'applications, cette action donne accès à un menu contextuel abrégé.
Glisser-Déplacer	Maintenez le bouton gauche enfoncé tout en déplaçant la souris. Relâchez ensuite le bouton pour déposer l'objet.
Faire défiler	Faites tourner la roulette centrale (3) pour faire défiler une page vers le haut ou vers le bas. Ou encore appuyez une fois sur la roulette pour verrouiller le défilement et faire défiler la page en déplaçant la souris. (La fonction de défilement n'est opérationnelle qu'avec les applications prenant en charge la fonctionnalité de défilement.)

 La souris peut être configurée pour gaucher. Consultez le chapitre **Dépannage** (page 65) pour plus d'informations.

Utilisation du graveur / lecteur de disques

Vous disposez d'un graveur DVD-RW et un lecteur CD-ROM.

- ❑ Le graveur de DVD-RW (baie supérieure) lit les données d'un DVD et grave un disque DVD-R ou un disque DVD-RW.
- ❑ Le lecteur de CD-ROM (baie inférieure) lit les données d'un CD audio ou d'un autre CD-ROM.

Pour introduire un disque dans le lecteur, procédez comme suit :

- 1 Mettez votre ordinateur sous tension.
- 2 Appuyez sur la touche d'éjection pour ouvrir le lecteur.
Le plateau du lecteur s'ouvre.
- 3 Placez un disque sur le plateau, l'étiquette étant tournée vers le haut. Vérifiez que le disque est correctement placé au centre du plateau.
- 4 Fermez le plateau en le poussant doucement ou en appuyant sur le bouton d'éjection.



Il est impossible d'insérer ou de retirer un disque lorsque l'ordinateur est en mode **Mise en veille** ou **Mise en veille prolongée**.

Veillez à placer fermement le disque sur le plateau, sinon vous risqueriez d'endommager votre lecteur et de ne plus pouvoir ouvrir le plateau.

Lorsque vous avez terminé d'utiliser le disque, attendez que le témoin lumineux s'éteigne avant d'appuyer sur la touche d'éjection.

Si le plateau du disque ne sort pas lorsque vous appuyez sur le bouton d'éjection, ouvrez l'**Explorateur de Windows** ou le **Poste de travail**. Sélectionnez le lecteur, cliquez avec le bouton droit de la souris puis choisissez **Éjecter**.

Gravure de CD/DVD

Votre ordinateur est équipé d'un graveur de DVD-RW, sur lequel vous pouvez lire des CD audio, des DVD vidéo ainsi que des CD/DVD-ROM, ou créer vos propres CD/DVD-RW et CD/DVD-R.

Pour graver des DVD/CD, vous pouvez utiliser des disques DVD/CD-RW et DVD/CD-R :

- ❑ Le CD/DVD-RW (réinscriptible) est un support de mémorisation de données qui peut être utilisé pour graver, effacer et réinscrire un programme ou d'autres données.

- ❑ Le CD/DVD-R (enregistrable) est quant à lui un support de mémorisation de données qui ne peut être utilisé qu'une seule fois pour graver un programme ou d'autres données.

Observez les recommandations suivantes pour graver des données sur un CD/DVD-RW dans des conditions optimales.

- ❑ Pour rendre possible la lecture d'un CD/DVD-R sur un autre lecteur de CD/DVD-ROM, vous devez terminer la session lors de l'éjection. Pour ce faire, référez-vous aux instructions fournies avec votre logiciel.
- ❑ N'utilisez que des disques ronds. N'utilisez pas de disques d'autres formes (étoile, cœur, carte, etc.), car le lecteur de disques pourrait être endommagé.
- ❑ Ne manipulez pas l'ordinateur en cours d'enregistrement.
- ❑ Pour une vitesse d'écriture optimale, désactivez l'écran de veille avant de lancer l'enregistrement.
- ❑ Des utilitaires de disques résidant en mémoire pourraient provoquer une instabilité ou entraîner une perte de données. Désactivez ces utilitaires avant de lancer l'écriture des données sur le disque.
- ❑ Lorsque vous gravez des CD/DVD à l'aide d'un logiciel, veillez à quitter et à fermer toutes les autres applications.
- ❑ Ne touchez jamais la surface du disque. Les traces de doigts et la poussière à la surface d'un disque peuvent perturber l'écriture de données sur celui-ci.

Lecture de DVD

Votre ordinateur VAIO intègre un lecteur DVD sur lequel vous pouvez lire des CD audio, des CD-ROM et des DVD-ROM.

Observez les recommandations ci-dessous pour lire vos DVD-ROM dans des conditions optimales.

- ❑ Vous pouvez lire des DVD sur votre graveur de DVD-RW à l'aide de PowerDVD.
- ❑ Fermez toutes vos applications avant de lire un film sur DVD-ROM.
- ❑ Ne basculez pas en mode d'économie d'énergie lors de la lecture d'un DVD-ROM.

- ❑ Ne faites pas appel à des utilitaires résidants pour accélérer l'accès aux disques. Ils pourraient provoquer une instabilité du système.
- ❑ Assurez-vous que l'écran de veille est désactivé.
- ❑ Une étiquette sur l'emballage du DVD indique le code de région et vous renseigne sur le type de lecteur à utiliser. Seuls les codes **2** ou **ALL** sont compatibles avec le lecteur de votre ordinateur.
- ❑ N'essayez pas de modifier le code géographique du lecteur DVD. Tout dommage provoqué par la modification du code géographique du lecteur DVD ne sera pas couvert par la garantie.

Utilisation de deux écrans tout en regardant un film sur DVD

En connectant une TV à votre ordinateur, vous pouvez regarder un film sur DVD tout en continuant de travailler normalement à votre ordinateur. Pour assurer la validité de cette fonction, veuillez voir la section **Téléchargement de pilotes** de la **Guide des logiciels**. Pour connecter une TV, consultez **Branchement d'un moniteur externe (page 50)**.

Pour modifier les paramètres de lecture du DVD, procédez comme suit:

- 1 Accédez au **Panneau de configuration**.
- 2 Cliquez sur l'icône **Apparence et thèmes** puis sur l'icône **Affichage**. La boîte de dialogue **Propriétés de Affichage** apparaît à l'écran.
- 3 Sélectionnez l'onglet **Paramètres**.
- 4 Cliquez sur **Avancé**. La boîte de dialogue **...NVIDIA GeForce4 MX 460** s'affiche.
- 5 Cliquez sur l'onglet **nView**.
- 6 Sélectionnez la case à cocher **Clone**.
- 7 Cliquez l'onglet **GeForce4 MX 460**.
- 8 Cliquez sur **Propriétés supplémentaires (Additional Properties)**, puis sur l'option de contrôle vidéo. La boîte de dialogue de contrôle vidéo plein écran apparaît.

9 Réglez vos paramètres ici.

IMPORTANT : Lorsque vous définissez les paramètres pour le mode plein écran, ne sélectionnez **PAS** l'option **Disable (Désactiver)** car vous ne pourrez plus démarrer l'application Giga Pocket.

 Si vous voulez lire un DVD et utiliser Giga Pocket simultanément, veuillez à lancer Giga Pocket avant PowerDVD.

Lorsque vous utilisez Giga Pocket en mode **Clone**, l'image Giga Pocket s'affiche toujours en plein écran sur un téléviseur. Quelques lignes d'interférence pourraient toutefois apparaître dans la partie inférieure droite de l'écran de votre téléviseur. Pour éviter ce type de problème, réduisez la fenêtre Giga Pocket et agrandissez-la ensuite.

Utilisation du lecteur de disquettes

Votre ordinateur VAIO est équipé d'un lecteur interne de disquettes.

Introduction d'une disquette

Pour insérer une disquette, procédez comme suit:

- 1 Présentez la disquette avec l'étiquette tournée vers le haut.
- 2 Poussez doucement la disquette dans le lecteur jusqu'à ce qu'un déclic se produise.

Retrait d'une disquette

Pour retirer une disquette, procédez comme suit:

- 1 Attendez que le voyant lumineux LED s'éteigne.
- 2 Appuyez sur la touche d'éjection pour extraire la disquette.

 N'appuyez pas sur la touche d'éjection lorsque le témoin est allumé. Dans le cas contraire, vous risquez de perdre des données.

Utilisation du modem

Votre ordinateur VAIO est équipé d'un modem interne. Vous devez vous connecter à une ligne téléphonique pour accéder aux services en ligne et à Internet, pour procéder à l'inscription en ligne de votre ordinateur et de vos logiciels, et pour contacter le service VAIO-Link.

Pour se connecter à une ligne téléphonique, procédez comme suit :

Branchez une extrémité du câble téléphonique dans l'entrée de ligne téléphonique située sur la face arrière de l'ordinateur et branchez l'autre extrémité dans la prise murale.

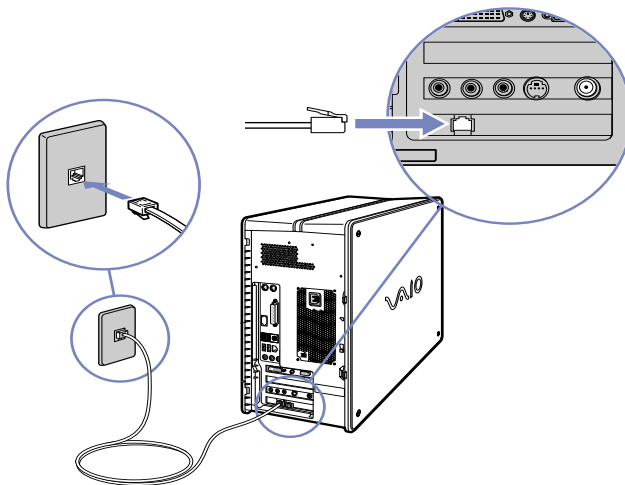

🔧 Votre ordinateur VAIO est livré avec un adaptateur spécifique à chaque pays. Vous pouvez dès lors brancher la fiche pour ligne téléphonique dans une prise murale. Nous vous conseillons d'utiliser la fiche qui vous a été fournie. Utiliser une autre fiche risquerait en effet de nuire à la qualité de la connexion.

Votre ordinateur ne peut pas être connecté à un téléphone à pièces. Il peut également s'avérer incompatible avec plusieurs lignes téléphoniques ou un central téléphonique (PBX). Si vous branchez le modem sur une ligne téléphonique raccordée en parallèle, le modem ou l'autre périphérique branché peut ne pas fonctionner correctement. Certains de ces branchements peuvent entraîner un excès de courant électrique et pourraient provoquer un dysfonctionnement du modem interne.

Possibilités d'extension

Il y a quatre emplacements d'extension situés à l'arrière de l'ordinateur VAIO :

- ❑ L'emplacement réservé à la carte CNR qui contient la carte modem et la carte PCI PCMCIA.
- ❑ L'emplacement réservé à la carte graphique (AGP)
- ❑ L'emplacement MPEG contenant les ports Giga Pocket
- ❑ Emplacement vide

Les emplacements vides vous permettent d'ajouter des fonctions supplémentaires à votre ordinateur. Pour de plus amples informations, consultez la section **Mise à niveau de votre ordinateur VAIO (page 84)**.

Nous vous recommandons fermement de ne pas ajouter vous-même le matériel. Veuillez contacter votre revendeur Sony le plus proche et demandez-lui conseil pour changer les composants matériels internes de votre ordinateur.

Utilisation de Memory Stick™

Votre ordinateur VAIO est conçu pour accueillir un support Memory Stick™. Le Memory Stick™ est un dispositif compact, mobile et souple spécialement conçu pour l'échange et le partage de données numériques entre appareils compatibles. Etant donné qu'il est amovible, il peut être utilisé pour le stockage de données externes.

Utilisez la mémoire flash pour télécharger tout élément pouvant être converti en données numériques, telles que des images, de la musique, des mots, des sons, des animations et des photos.

D'ores et déjà considéré comme le périphérique de stockage de données du futur, le Memory Stick™ peut déjà être utilisé avec un nombre croissant de produits, parmi lesquels :

- ❑ Les systèmes audio
- ❑ Les périphériques visuels
- ❑ Les produits VAIO
- ❑ Les ordinateurs de poche CLIÉ
- ❑ Les téléphones mobiles

Il existe actuellement deux types de Memory Stick™ :

- ❑ Le Memory Stick™ générique, de couleur bleue
- ❑ Le MagicGate Memory Stick™, de couleur blanche

 Les Memory Stick™ sont disponibles sur le site Web de Sony Style (<http://www.sonystyle-europe.com>), ou chez votre revendeur Sony.

Pourquoi le Memory Stick™?

Sony contribue au développement du monde de la communication, en facilitant, entre autres, le transfert des données numériques. Le Memory Stick™, résultat de cette politique, permet une connexion instantanée des périphériques numériques. Grâce à lui, vous pouvez télécharger des données depuis n'importe quel périphérique compatible, puis les envoyer vers un autre par le biais d'un transfert unique et instantané.

Les principaux avantages du Memory Stick™ sont les suivants :

- ❑ **Taille** : les dimensions réduites, 21,5 mm de long, 2,8 mm de haut pour une profondeur de 50 mm, rendent ces produits compatibles peu encombrants, légers et séduisants.
- ❑ **Capacité** : sa capacité de données dépasse de loin celle d'une disquette.
- ❑ **Sécurité** : une fonction verrouillage permet de protéger vos données contre tout effacement accidentel.
- ❑ **Polyvalence** : la capacité de mémoire s'étend de 4 Mo à 128 Mo, soit une capacité équivalente à 88 disquettes.
- ❑ **Fiabilité** : le mode de protection du matériel et de son contenu permet de réduire le nombre de prises à 10 broches. Ceci, ainsi que la solidité de la structure de la carte mémoire, lui confère une longévité plus grande que la plupart des autres périphériques.
- ❑ **Durabilité** : le même Memory Stick™ peut être utilisé des dizaines de milliers de fois.

Memory Stick™ générique

Le Memory Stick™ première génération, de couleur bleue, permet d'enregistrer des images provenant entre autres d'appareils photo numériques ou des données provenant d'un ordinateur. Il vous permet d'enregistrer, de lire et de transférer plusieurs types de données, et ce, à tout moment.



D'extraction et de transport facile, le Memory Stick™ vous accompagnera partout, car il peut s'insérer dans n'importe quel périphérique compatible en vue du transfert et du partage des informations enregistrées.

Ceci signifie que vous pourrez étendre les fonctionnalités de votre ordinateur VAIO dans les scénarios suivants :

- ❑ Avec votre appareil photo numérique, transmettez instantanément vos photos de vacances par messagerie électronique.
- ❑ Tirez le meilleur parti des scènes que vous avez capturées sur votre caméscope à l'aide des outils de montage d'animations installés dans votre ordinateur VAIO.
- ❑ Conservez avec vous vos images en copiant sur votre ordinateur VAIO des fichiers d'image d'Internet vers votre CLIE portable.
- ❑ À l'aide de l'enregistreur de données vocales, joignez votre propre voix à vos messages électroniques, pour éviter tout problème de compréhension.

Le Memory Stick™ de couleur bleue est actuellement disponible avec une mémoire d'une capacité de 4, 8, 16, 32, 64 ou 128 Mo (capacité équivalente à 88 disquettes).

 Les Memory Stick™ génériques ne peuvent pas être utilisés conjointement avec le baladeur Memory Stick™, ni avec des données protégées par droits d'auteur.

MagicGate Memory Stick™

Vu l'incompatibilité de votre ordinateur modèle RX4 avec MagicGate Memory Stick™, les informations ci-dessous vous sont communiquées à titre purement indicatif. Si vous souhaitez utiliser la technologie MagicGate Memory Stick™, vous pouvez acheter notre accessoire externe MSGC-US10.

Le MagicGate Memory Stick™, de couleur blanche, enregistre des données graphiques et informatiques exactement comme son partenaire de couleur bleue ; la différence réside dans la technologie MagicGate de protection des droits d'auteurs.



Ce type de Memory Stick™, également connu sous le nom de MG Memory Stick™, est doté des caractéristiques suivantes :

- ❑ 3 capacités différentes : 32, 64 et 128 Mo.
- ❑ Stockage de données audio jusqu'à 120 minutes.
- ❑ Téléchargement et enregistrement :
 - ❑ musique numérique
 - ❑ images
 - ❑ animations et autres possibilités, parmi lesquelles :
- ❑ la combinaison de fichiers de données pour ajouter de la musique à vos animations personnelles, par exemple ;
- ❑ le transfert et le partage de données entre plusieurs produits numériques ;
- ❑ la technologie MagicGate de protection des droits d'auteurs ;
- ❑ la conformité SDMI (Secure Digital Music Initiative) ;
- ❑ le logiciel SonicStage.

Pour distinguer un MagicGate Memory Stick™ d'un modèle générique, vérifiez la présence

- ❑ du  logo imprimé sur le support,
- ❑ et d'un point saillant situé sur la face arrière.

 MagicGate est une technologie de protection des droits d'auteur conforme aux normes définies par SDMI (Secure Digital Music Initiative, une organisation destinée à établir des spécifications de référence industrielles en vue de protéger les droits d'auteur de la musique numérique).

Le  logo indique la présence du système de protection de droits d'auteur conçu par Sony. Il n'est pas destiné à garantir la compatibilité avec d'autres médias.

MagicGate

MagicGate désigne la technologie de protection des droits d'auteur utilisée par le MagicGate Memory Stick™ et les autres périphériques compatibles avec ce type de mémoire.

Le baladeur Memory Stick™ et le MagicGate Memory Stick™ interagissent pour contrôler les données se rapportant à la protection des droits d'auteur.

Si aucun problème n'est détecté, les données sont échangées sous forme codée. En cas de problème d'authentification, les données ne pourront pas être lues ou échangées.

SonicStage

Il s'agit d'une technologie de protection des droits d'auteur permettant de vérifier les contenus musicaux numériques téléchargés depuis un CD, Internet et/ou d'autres sources vers un ordinateur.

Le logiciel installé sur le PC enregistre sur le disque dur les contenus musicaux sous une forme codée. Tout en vous permettant de profiter de ces extraits sur votre ordinateur, cette technologie empêche les procédures de distribution non autorisées sur Internet. Compatible avec MagicGate, SonicStage vous permet de transférer les fichiers audio que vous avez téléchargés de votre PC sur votre MG Memory Stick™ et de les lire sur d'autres médias ou périphériques équipés de MagicGate.

Protection des droits d'auteur

Les créateurs d'œuvres artistiques telles que des morceaux musicaux ont des « droits d'auteur », qui leur confèrent l'autorisation de décider de l'utilisation de leurs travaux. Lors de leur création, les œuvres artistiques sont automatiquement protégées par des droits d'auteur, sans que leur concepteur ne doive les enregistrer ou les déclarer auprès d'un organisme compétent. Ces œuvres ne peuvent être utilisées sans la permission de la personne responsable de leur création.

On a néanmoins constaté, dans le monde musical, un accroissement important de la distribution illégale sans permission des artistes, particulièrement via Internet. C'est pourquoi la RIAA (Recording Industry Association of America) a pris l'initiative d'organiser un forum appelé SDMI (Secure Music Digital Initiative) afin de mettre sur pied une technologie permettant la protection des droits d'auteur lors de la distribution électronique de musique.

C'est dans cette optique que Sony propose le MagicGate Memory Stick™ et le baladeur Memory Stick™, dotés d'une fonctionnalité de protection des droits d'auteur conforme aux normes SDMI, fournissant ainsi un environnement dans lequel les utilisateurs peuvent enregistrer et apprécier des données musicales sans crainte de violer les droits d'auteur..

 Les travaux de forme textuelle peuvent être enregistrés par les particuliers dans le cadre exclusif d'un usage privé.

Périphériques compatibles

Le nombre de produits compatibles avec le Memory Stick™ s'élève à presque 80. Ce nombre comprend, d'une part, les produits actuellement disponibles sur le marché et, d'autre part, les produits annoncés dans le monde entier, du caméscope aux lecteurs musicaux portables, en passant par les enregistreurs-répondeurs et beaucoup d'autres appareils électroniques.

À l'heure actuelle, les Memory Stick™ peuvent être utilisés avec les produits Sony suivants :

Visuels :

- Caméra numérique Cybershot
- Caméra numérique Mavica
- Caméra vidéo numérique de série PC, TRV et VX
- Projecteur LC

Audio :

- Baladeur MS
- Système Hi-Fi MS
- Network Walkman
- Enregistreurs-répondeurs

Autres

- Ordinateurs portables VAIO
- Ordinateurs de bureau VAIO
- Organiseurs portables CLIE

- ❑ Téléphones mobiles Sony
- ❑ Imprimantes numériques
- ❑ Robot intelligent AIBO de Sony Entertainment

Pour en savoir plus sur les produits disponibles dans votre pays, visitez le site :

<http://www.sonystyle-europe.com>

Protection en écriture d'un Memory Stick™

Les **Memory Stick™** sont dotés d'un mécanisme anti-effacement destiné à empêcher la suppression ou le remplacement de données importantes.

Déplacez la glissière* vers la droite ou vers la gauche pour activer/désactiver la protection en écriture. Une fois le mécanisme anti-effacement désactivé, les données peuvent être sauvegardées sur le Memory Stick™. Quand le mécanisme anti-effacement est activé, les données peuvent être lues mais ne peuvent pas être sauvegardées sur le Memory Stick™.

* Les Memory Stick™ de 128 Mo ont une glissière verticale.

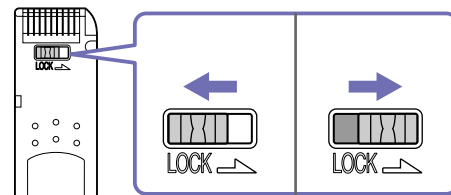



Mise en place d'un Memory Stick™

Pour insérer un Memory Stick™, procédez comme suit :

Après avoir enregistré les données de votre périphérique numérique, insérez le Memory Stick™ dans l'emplacement approprié sur la face avant.

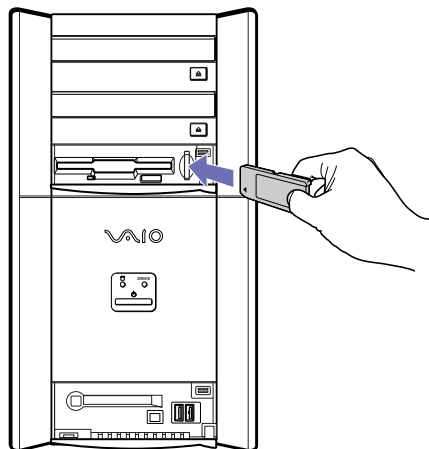
Votre système détecte automatiquement le Memory Stick™ et l'insère dans le **Poste de travail** comme périphérique local.





-  Tenez le support Memory Stick™ et insérez-le, dans le sens indiqué par la flèche, dans l'emplacement prévu à cet effet. Pour ne pas endommager l'ordinateur ou le Memory Stick™, ne forcez pas le Memory Stick™ dans son emplacement si vous rencontrez une résistance en l'insérant.

Extraction d'un Memory Stick™

Pour retirer un Memory Stick™, procédez comme suit :

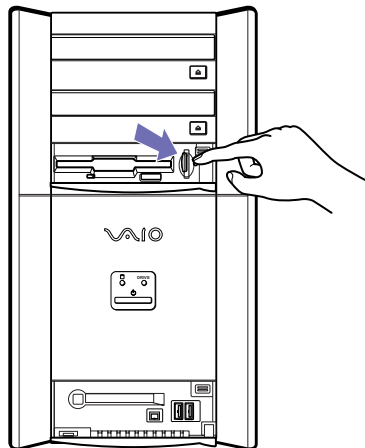
- 1 Assurez-vous que le témoin lumineux n'est pas allumé.
- 2 Exercez une pression sur le Memory Stick™ afin de le libérer, puis extrayez-le.



-  Retirez délicatement votre Memory Stick™ ou il pourrait s'éjecter inopinément de l'emplacement. Il est conseillé de retirer le Memory Stick™ avant d'éteindre l'ordinateur.

Utilisation de cartes PC Card

Votre ordinateur VAIO est équipé d'un emplacement PC Card pouvant accueillir des cartes PC Card de Type I ou II. Les cartes PC Card permettent de brancher des périphériques externes portatifs.

Insertion d'une carte PC Card

Pour insérer une carte PC Card, procédez comme suit :

Insérez délicatement la carte PC Card dans le logement prévu à cet effet, comme indiqué dans l'illustration. La carte PC Card est détectée automatiquement par votre système.

L'icône **Supprimer le périphérique en toute sécurité** s'affiche dans la Barre des tâches.



Il n'est pas nécessaire d'arrêter l'ordinateur pour insérer une carte PC Card.

Avec certaines cartes PC Card, il peut s'avérer nécessaire de désactiver tous les périphériques non utilisés.

Il se peut que vous ne puissiez pas utiliser certaines cartes PC Card ou certaines fonctions de la carte PC Card avec cet ordinateur.

Veillez à utiliser le pilote le plus récent du fabricant de la carte PC Card.

Si le symbole « ! » s'affiche sous l'onglet **Gestionnaire de périphériques** de la boîte de dialogue **Propriétés système**, supprimez le pilote, puis réinstallez-le.

Ne forcez jamais une carte dans son emplacement, vous pourriez endommager les broches du connecteur. Si vous ne parvenez pas à insérer la carte, vérifiez que vous l'insérez dans le bon sens. Pour plus d'informations sur l'utilisation de votre carte PC Card, consultez le manuel.

Avec certaines cartes PC Card, il peut arriver que votre ordinateur ne reconnaisse pas l'un ou l'autre des périphériques connectés à votre système lorsque vous basculez entre le mode d'alimentation **normal** et le mode **Mise en veille** ou **Mise en veille prolongée**. Dans ce cas, redémarrez votre système.

Extraction d'une carte PC Card

Pour retirer la carte PC Card de votre ordinateur sous tension, suivez attentivement la procédure ci-dessous. Une mauvaise opération risquerait de gêner le fonctionnement de votre système. Si vous souhaitez retirer une carte PC Card lorsque l'ordinateur est éteint, passez directement à l'étape 7.

Pour extraire une carte PC Card, procédez comme suit :

- 1 Double-cliquez sur l'icône **Arrêter un périphérique matériel** dans la Barre des tâches. La boîte de dialogue **Arrêter un périphérique matériel** s'affiche.
- 2 Sélectionnez l'élément matériel que vous souhaitez débrancher.
- 3 Cliquez sur **Arrêter**.
- 4 Dans la boîte de dialogue **Arrêter un périphérique matériel**, confirmez le périphérique que vous souhaitez arrêter.
- 5 Cliquez sur **OK**.
Un message apparaît vous conseillant de retirer le périphérique.
- 6 Cliquez sur **Fermer**.
- 7 Appuyez une fois sur le bouton de déverrouillage de la carte PC Card de sorte qu'il ressorte et qu'il puisse être utilisé.
- 8 Appuyez à nouveau sur le bouton de déverrouillage de la carte PC Card pour l'éjecter.
- 9 Saisissez la carte délicatement et retirez-la.
- 10 Si le bouton de déverrouillage de la carte PC Card ressort toujours, enfoncez-le à nouveau afin de pouvoir refermer le volet de la face avant.

! Comme il se peut que la fenêtre **Arrêter un périphérique matériel** affiche des périphériques autres que votre carte PC Card, faites attention quand vous sélectionnez ce périphérique. Par exemple, ne sélectionnez pas **Lucent Win Modem**, sinon, le système va désinstaller le modem et vous pourriez perdre vos connexions Internet.

 Avant d'extraire la carte PC Card, fermez toutes les applications utilisant cette carte. Le non-respect de cette procédure risque de provoquer une perte de données.

Utilisation des modes d'économie d'énergie

La couleur du témoin d'alimentation de l'unité principale vous renseigne sur le mode d'alimentation de l'ordinateur.

Couleur	Mode
Bleu	L'ordinateur est en mode normal .
Orange	L'ordinateur est en mode Mise en veille .
Absence de couleur	L'ordinateur est soit éteint, soit en mode Mise en veille prolongée .

Mode de mise en veille

Si vous prévoyez de ne pas utiliser votre ordinateur pendant une courte durée (pas une nuit entière), vous pouvez le faire passer en mode de **mise en veille** plutôt que de l'éteindre complètement. La **mise en veille** de votre ordinateur permet d'économiser de l'énergie et de revenir rapidement au mode d'utilisation normal.

Pour programmer le Minuteur qui déclenche automatiquement la **mise en veille** après un certain laps de temps, sélectionnez le **Panneau de configuration** puis cliquez sur **Options d'alimentation**.

Pour activer manuellement le mode de **mise en veille**, utilisez l'une des deux méthodes ci-dessous :

Utilisation du bouton de mise en veille :

- 1 Enregistrez votre travail, fermez toutes les applications et, si nécessaire, arrêtez votre connexion Internet.
- 2 Appuyez sur le bouton de **mise en veille**  situé en haut du clavier.
L'ordinateur passe en mode de **mise en veille** et le témoin d'alimentation devient orange.

Utilisation de la Barre des tâches Windows® :

- 1 Enregistrez votre travail, fermez toutes les applications et, si nécessaire, arrêtez votre connexion Internet.
- 2 Dans le menu **Démarrer** de la Barre des tâches de Windows®, sélectionnez **Arrêter l'ordinateur**. Vous pouvez également appuyer sur les touches **<Alt>+<F4>** pour obtenir la même boîte de dialogue.
- 3 Sélectionnez **Mettre en veille**.
L'ordinateur passe en mode de **mise en veille** et le témoin d'alimentation devient orange.

Pour revenir au mode normal, choisissez l'une des procédures ci-dessous :

- Appuyez sur n'importe quelle touche du clavier.
- Appuyez à nouveau sur le bouton de **mise en veille**.
- Appuyez sur une des touches S du clavier.
- Appuyez brièvement sur le bouton d'alimentation de l'ordinateur.

 Vous pouvez laisser Windows® activé une fois l'ordinateur en mode de **mise en veille**.

Si vous maintenez le bouton d'alimentation enfoncé pendant plus de quatre secondes, l'ordinateur s'éteint.

Il est impossible d'insérer un disque lorsque l'ordinateur est en mode de **mise en veille**.

Le mode de **mise en veille** requiert moins de temps que le mode de **mise en veille prolongée** pour revenir au mode normal.

Le mode de **mise en veille** consomme plus d'énergie que le mode de **mise en veille prolongée**.

Mode de mise en veille prolongée

Si vous êtes interrompu dans votre travail et devez soudainement quitter votre bureau, vous pouvez faire passer votre ordinateur en mode **Mise en veille prolongée**. Grâce à ce mode d'économie d'énergie, vous ne devez pas accomplir toute la procédure d'arrêt de votre ordinateur et gagnez du temps.

Lorsque votre ordinateur bascule en mode **Mise en veille prolongée** :

- Toutes les informations en mémoire sont sauvegardées sur le disque dur.

- ❑ Le moniteur et le disque dur sont hors tension.
- ❑ L'ordinateur est éteint.
- ❑ Le témoin d'alimentation s'éteint.

Pour programmer le Minuteur qui déclenche automatiquement le mode **Mise en veille prolongée** après un certain laps de temps, sélectionnez **Options d'alimentation** dans le **Panneau de configuration**.

Pour activer manuellement le mode **Mise en veille prolongée**, utilisez l'une des deux méthodes ci-dessous :

Utilisation de la Barre des tâches Windows® :

- 1 Enregistrez votre travail.
- 2 Dans le menu **Démarrer** de la Barre des tâches de Windows®, sélectionnez **Arrêter l'ordinateur**. Vous pouvez également appuyer sur les touches **<Alt>+<F4>**.
- 3 Dans la fenêtre **Arrêter l'ordinateur**, maintenez la touche **<Maj>** enfoncée afin de faire apparaître le bouton **Mise en veille prolongée**.
- 4 Cliquez sur **Mettre en veille prolongée**.
L'ordinateur bascule en mode **Mise en veille prolongée** et s'éteint.

Utilisation du bouton d'alimentation :

- ❑ Appuyez brièvement sur le bouton d'alimentation sur la face avant de l'unité principale. L'ordinateur bascule en mode **Mise en veille prolongée** et s'éteint.

Pour revenir en mode **normal**, appuyez brièvement sur le bouton d'alimentation de votre ordinateur. Le système revient à l'état dans lequel il se trouvait auparavant.

 Vous pouvez laisser Windows® activé une fois l'ordinateur en mode **Mise en veille prolongée**.

Si vous maintenez le bouton d'alimentation enfoncé pendant plus de quatre secondes, l'ordinateur s'éteint complètement.

Il est impossible d'insérer un disque lorsque l'ordinateur est en mode **Mise en veille prolongée**.

Le mode **Mise en veille prolongée** consomme moins d'énergie que le mode **Mise en veille**.

Le mode **Mise en veille prolongée** requiert davantage de temps que le mode **Mise en veille** pour revenir au mode normal.

Branchement de périphériques

Vous pouvez étoffer les fonctionnalités de votre ordinateur en y branchant et en utilisant les périphériques suivants.

Avant de connecter un périphérique, veuillez éteindre à la fois l'ordinateur et le périphérique.

Ne branchez la prise de courant qu'après avoir branché tous les câbles.

N'allumez l'ordinateur qu'après avoir allumé tous les périphériques.

Veuillez remarquer que la configuration des panneaux avant/arrière tels qu'ils sont illustrés ci-dessous peut varier en fonction du modèle d'ordinateur dont vous disposez.

- ❑ **Branchement d'un moniteur externe (page 50)**
 - ❑ Branchement d'un projecteur (page 52)
 - ❑ Branchement d'un téléviseur (page 53)
- ❑ **Branchement d'un microphone externe (page 55)**
- ❑ **Branchement d'un périphérique USB (Universal Serial Bus) (page 56)**
- ❑ **Branchement d'une imprimante (page 57)**
- ❑ **Branchement d'un périphérique i.LINK™ (page 58)**
 - ❑ Branchement d'un caméscope numérique (page 59)
 - ❑ Interconnexion de deux ordinateurs VAIO (page 60)
- ❑ **Connexion à un réseau (page 61)**

 Les périphériques Plug-and-Play enfichables « à chaud » peuvent être branchés lorsque l'ordinateur est sous tension.

Les périphériques USB rentrent dans la catégorie des périphériques Plug-and-Play enfichables « à chaud ». Il est inutile de mettre l'ordinateur hors tension pour brancher ces périphériques sauf si le manuel fourni avec le périphérique en question stipule le contraire.

Branchement d'un moniteur externe

Vous pouvez brancher plusieurs moniteurs sur votre ordinateur, chacun utilisera un emplacement d'extension différent à l'arrière de votre ordinateur:

- ❑ un écran LCD utilisant le port DVI,
- ❑ un écran CRT ou LCD utilisant le port VGA,
- ❑ une TV utilisant le port Sortie TV.
- ❑ Consultez également **Installation de l'écran (page 23)** et **Lecture de DVD (page 29)**.

Veillez prendre note des possibilités de visualisation suivantes:

- ❑ Si vous avez un moniteur VGA et un DVI connectés en même temps, vous pouvez passer d'un moniteur à l'autre (le moniteur par défaut étant le VGA), mais vous ne pouvez pas afficher l'image sur les deux moniteurs en même temps.
- ❑ Si vous avez un moniteur VGA et une TV connectés, l'image est affichée sur les deux écrans par défaut.
- ❑ Si vous avez un moniteur DVI et une TV connectés, l'image est affichée sur les deux écrans par défaut.
- ❑ Si vous avez un moniteur VGA, un DVI et une TV connectés, l'image sera affichée à la fois sur le moniteur VGA et sur la TV.

Pour passer d'un écran VGA à un écran DVI ou inversement, procédez comme suit :

- 1 Accédez au **Panneau de configuration**.
- 2 Cliquez sur l'icône **Apparence et thèmes** puis sur l'icône **Affichage**.
La boîte de dialogue **Propriétés de Affichage** apparaît à l'écran.
- 3 Sélectionnez l'onglet **Paramètres**.
- 4 Cliquez sur **Avancé**.
La boîte de dialogue **...NVIDIA GeForce MX 460** s'affiche.
- 5 Cliquez sur l'onglet **nView**.

- 6 Cliquez sur le bouton **Paramètres du périphérique**.
- 7 Cliquez sur **Options de sortie** et sélectionnez l'affichage souhaité.

Si vous redémarrez après avoir modifié les paramètres comme indiqué ci-dessus, les paramètres par défaut sont appliqués et l'image est à nouveau affichée sur le moniteur VGA. Afin d'éviter que cela ne se produise, vous pouvez télécharger un pilote depuis le site <http://www.vaio-link.com>. Une fois le pilote téléchargé, l'ordinateur sélectionnera le DVI en tant que moniteur principal, d'après vos paramètres, même après redémarrage.

De la même manière, si vos trois moniteurs sont connectés et que vous voulez que l'ordinateur sélectionne DVI et TV quand vous démarrez votre ordinateur, il vous suffit de télécharger le pilote et vos paramètres seront appliqués.

Branchement d'un projecteur

Vous pouvez brancher un projecteur (comme le projecteur LCD de Sony) directement sur votre ordinateur.

Pour brancher un projecteur sur votre ordinateur VAIO, procédez comme suit :

- 1 Branchez l'une des extrémités du câble VGA sur le port moniteur VGA situé à l'arrière de l'ordinateur, et l'autre extrémité sur le projecteur que vous souhaitez utiliser (1).
- 2 Branchez le câble audio sur la prise écouteurs identifiée par le symbole  (2).
- 3 Branchez ensuite le cordon d'alimentation du projecteur dans une prise secteur (3).

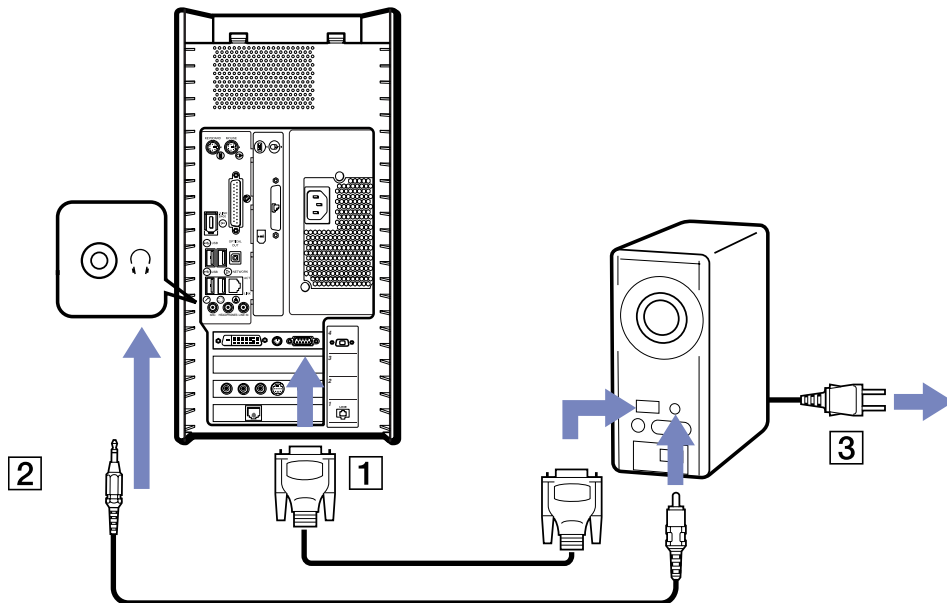

Branchement d'un téléviseur

Vous avez la possibilité de brancher un téléviseur directement sur votre ordinateur. Pour pouvoir utiliser un écran de télévision, vous devez également activer la sortie TV.

Pour brancher un téléviseur sur votre ordinateur VAIO, procédez comme suit :

- 1 Branchez une extrémité du connecteur S-Video sur la sortie TV à l'arrière de votre ordinateur.
- 2 Branchez l'autre extrémité du connecteur S-Video sur votre téléviseur.

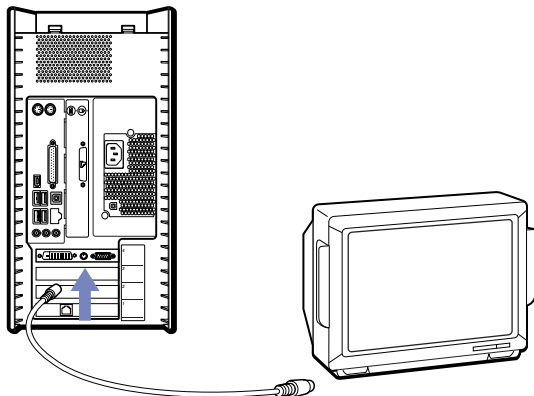

Pour activer la sortie TV, procédez comme suit :

- 1 Accédez au **Panneau de configuration**.
- 2 Cliquez sur l'icône **Apparence et thèmes**.
- 3 Cliquez sur l'icône **Affichage**.
La boîte de dialogue **Propriétés de Affichage** apparaît à l'écran.



- 4 Sélectionnez l'onglet **Paramètres**.
- 5 Cliquez sur **Avancés**.
La boîte de dialogue **...NVIDIA GeForce MX 460** s'affiche.
- 6 Cliquez sur l'onglet **nView**.
- 7 Cliquez sur le bouton **Paramètres du périphérique**.
- 8 Cliquez sur **Options de sortie...** et sélectionnez l'affichage souhaité.

Branchement d'un microphone externe

Votre ordinateur VAIO n'est pas équipé d'un microphone interne. Si vous devez utiliser un périphérique d'entrée du son, par exemple pour dialoguer sur Internet, vous devez brancher un microphone externe.

Pour raccorder un microphone externe, branchez le câble du microphone (1) sur la prise microphone (2) identifiée par le symbole .

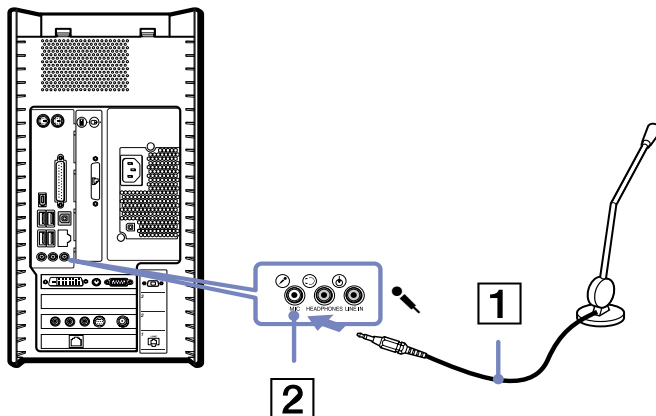

 Assurez-vous que votre microphone peut être utilisé avec un ordinateur.

Branchement d'un périphérique USB (Universal Serial Bus)

Vous pouvez brancher un périphérique USB, par exemple un scanner ou une imprimante, sur votre ordinateur VAIO. Vous disposez sur votre ordinateur de la technologie USB la plus récente, puisqu'il a été mis à niveau pour présenter la norme USB version 2.0. La norme USB version 2.0 augmente le transfert de données jusqu'à 480 Mbps, soit 40 fois plus rapide que les périphériques USB 1.1.

Grâce à l'augmentation de la vitesse, vous bénéficiez d'une gamme supplémentaire de périphériques de haute performance. Même quand plusieurs périphériques à haute vitesse sont connectés à un bus USB 2, vous ne devez pas avoir peur d'être limité par la largeur de la bande. La nouvelle spécification hérite également des capacités Plug and Play ("branchez et jouez") et hot-swapping (échange "à chaud") de la norme actuelle en plus de la rétro-compatibilité pour les périphériques équipés d'une prise USB 1.1.

Il y a des ports USB sur la face avant de votre ordinateur VAIO et sur la face arrière. Pour brancher un périphérique USB, branchez simplement le câble USB du périphérique sur l'un des ports de votre ordinateur.

 Pour certains périphériques USB, vous devrez installer le logiciel avant de brancher le périphérique. Si vous ne respectez pas cette consigne, il se peut que le périphérique ne fonctionne pas normalement. Pour de plus amples informations, consultez le manuel fourni avec le périphérique USB.

Il est inutile d'éteindre l'ordinateur pour brancher ou débrancher un périphérique USB.

Branchement d'une imprimante

Pour brancher une imprimante, procédez comme suit :

- 1 Branchez le câble de l'imprimante sur le port correspondant de votre ordinateur.
- 2 Branchez le cordon d'alimentation de l'imprimante dans une prise secteur.

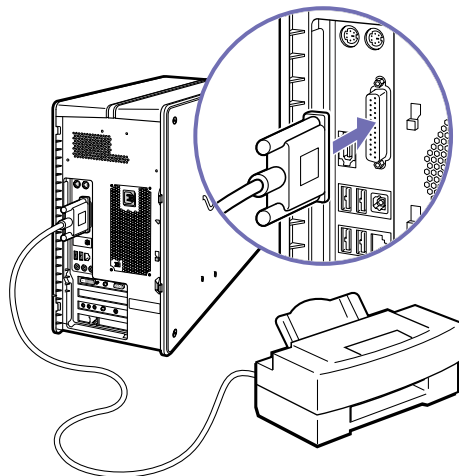

Pour brancher une imprimante USB, branchez simplement le câble USB de l'imprimante dans un des ports USB de votre ordinateur VAIO. Ils se trouvent sur la face avant et sur la face arrière de l'ordinateur.

 Attendez que tous raccordements soient établis avant d'allumer l'ordinateur ou l'imprimante.

Ces consignes ne s'appliquent pas à toutes les imprimantes. Si vous ne disposez pas d'une imprimante compatible, conformez-vous aux instructions du constructeur pour brancher et installer votre imprimante.

Branchement d'un périphérique i.LINK™

Votre ordinateur VAIO comporte un port i.LINK™ à 4 broches sur la face avant du système et un port i.LINK™ à 6 broches sur la face arrière. Utilisez ces connecteurs pour brancher un périphérique i.LINK™ comme une caméra vidéo ou pour relier deux ordinateurs VAIO de façon à pouvoir copier, effacer ou éditer les fichiers.

- ❑ Le port i.LINK™ à 6 broches situé sur la face arrière de votre ordinateur peut :
 - ❑ alimenter le périphérique branché sur l'ordinateur, à condition que ce périphérique soit doté d'un port à 6 broches et,
 - ❑ fournir une alimentation secteur de 10 à 12 V.
- ❑ Le port i.LINK™ à 4 broches ne peut pas alimenter un périphérique branché sur l'ordinateur.

Les ports i.LINK™ prennent en charge des vitesses de transfert pouvant aller jusqu'à 400 Mbits/s, toutefois, le débit de transfert réel dépend de la vitesse de transfert du périphérique externe.

Les fonctionnalités i.LINK™ disponibles varient en fonction des applications logicielles utilisées. Pour plus d'informations sur le logiciel, consultez la documentation qui l'accompagne.

Les câbles i.LINK™ dont les références sont indiquées ci-dessous sont compatibles avec votre ordinateur VAIO : VMC-IL4415, VMC-IL4435, VMC-IL4615, VMC-IL4635, VMC-IL6615, et VMC-IL6635. Pour acheter des fournitures, accessoires et périphériques Sony, rendez-vous chez votre revendeur local ou à la boutique en ligne Sony Style à l'adresse:

<http://www.sonystyle-europe.com>

- ❑ **Branchement d'un caméscope numérique (page 59)**
- ❑ **Interconnexion de deux ordinateurs VAIO (page 60)**

 Une connexion i.LINK™ établie avec d'autres périphériques compatibles n'est pas garantie à 100 %.

Nous vous recommandons vivement de n'utiliser que des câbles i.LINK™ Sony. L'utilisation de câbles d'autres marques risquerait en effet de causer certains problèmes au niveau des périphériques i.LINK™. Si vous utilisez cet ordinateur en Allemagne, veillez à ne pas faire usage d'un câble RNIS. Avec une tension supérieure à 12 V, il pourrait détruire la carte mère de votre ordinateur.

La connexion i.LINK™ s'établit différemment selon l'application logicielle, le système d'exploitation et les périphériques compatibles i.LINK™ que vous utilisez. Pour plus d'informations sur le logiciel, consultez la documentation qui l'accompagne.

Vérifiez le mode de fonctionnement et la compatibilité SE des périphériques PC compatibles avec la norme i.LINK™ (disque dur, graveur de CD-RW, etc.) avant de les connecter à votre ordinateur VAIO.

Branchement d'un caméscope numérique

Pour brancher un caméscope numérique, procédez comme suit :

- 1 Branchez une extrémité du câble i.LINK™ (en option) sur le port i.LINK™ de l'ordinateur et reliez l'autre extrémité au connecteur de sortie DV du caméscope numérique
- 2 Lancez l'application DVgate.

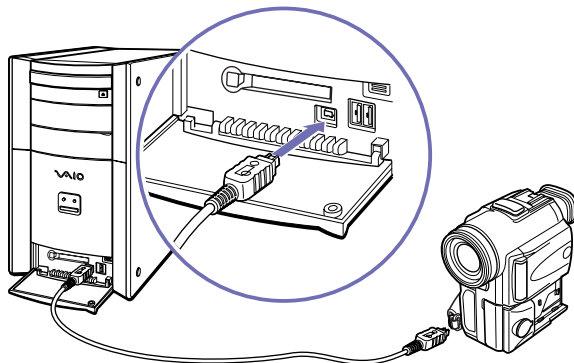

 Les connecteurs **DV Out** (sortie DV), **DV In/Out** (entrée/sortie DV) ou **i.LINK™** des caméscopes numériques Sony sont compatibles avec la norme i.LINK™.

Les instructions concernent le caméscope numérique Sony; la procédure à suivre pour brancher un autre caméscope numérique peut être différente.

Si votre caméscope numérique est équipé d'un emplacement pour Memory Stick™, vous pouvez copier des images de votre caméscope vers votre ordinateur au moyen d'un Memory Stick™. Pour ce faire, il vous suffit de copier les images sur le Memory Stick™ et d'insérer ce dernier dans l'emplacement prévu à cet effet sur votre ordinateur.

Interconnexion de deux ordinateurs VAIO

Vous pouvez copier, modifier ou effacer des fichiers sur un autre ordinateur VAIO avec votre ordinateur grâce à un câble i.LINK™. Si l'autre ordinateur est équipé du système d'exploitation Windows® XP, le câble i.LINK™ vous suffit. Si l'autre ordinateur est équipé d'un système d'exploitation différent (Windows® 2000 par exemple), vous avez besoin d'une application telle que Smart Connect.

En outre, vous pouvez imprimer un document sur une imprimante reliée à un autre ordinateur VAIO.

Pour connecter votre ordinateur à un autre ordinateur VAIO, procédez comme suit :

Branchez une extrémité du câble i.LINK™ sur l'un des ports i.LINK™ de l'unité principale de l'ordinateur VAIO et reliez l'autre extrémité de ce câble à l'autre ordinateur VAIO.

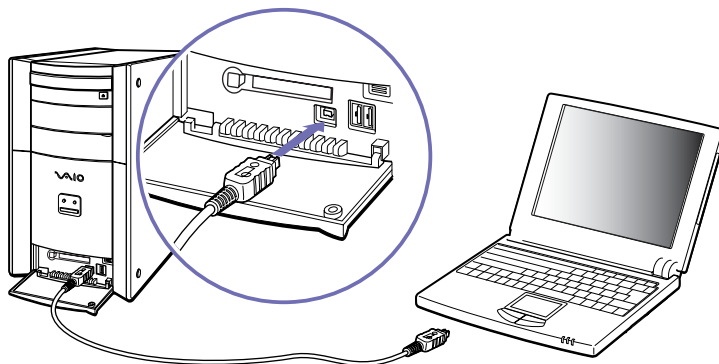

Connexion à un réseau

Votre ordinateur est doté d'une interface Ethernet pré-installée.

Pour se connecter à un réseau, procédez comme suit :

- 1 Dans le menu **Démarrer**, cliquez avec le bouton droit de la souris sur **Poste de travail** et sélectionnez **Propriétés**.
- 2 Cliquez sur l'onglet **Matériel** et sélectionnez **Gestionnaire de périphériques**.
L'écran **Gestionnaire de périphériques** s'affiche avec une liste des périphériques disponibles.
- 3 Dans **Cartes réseau**, cliquez avec le bouton droit de la souris sur RTL 8139 Family PCI Fast Ethernet NIC.
- 4 Cliquez sur **Propriétés**.
- 5 Dans la liste déroulante **Utilisation du périphérique**, sélectionnez **Utiliser ce périphérique (activé)**.
- 6 Cliquez à nouveau sur **OK** pour fermer la fenêtre **Propriétés**.
La connexion Ethernet est désormais activée.

! Branchez exclusivement des câbles 10BASE-T/100BASE-TX sur le port Ethernet. L'utilisation d'autres câbles ou d'un cordon téléphonique risquerait de provoquer un dysfonctionnement, une surchauffe excessive ou même un incendie au niveau du port.

 Pour de plus amples informations sur la connexion de votre ordinateur VAIO au réseau, veuillez consulter la section de dépannage du matériel du site Web VAIO-Link :

[Comment puis-je résoudre les problèmes de réseaux ?](#)

Pour obtenir de l'aide pour se connecter à un réseau, contactez votre administrateur réseau.

Assistance

Ce chapitre vous explique la procédure à suivre pour obtenir aide et assistance auprès de Sony et vous donne des conseils pour dépanner votre ordinateur.

Formules d'assistance Sony

Sony met plusieurs formules d'assistance à votre disposition.

Documentation papier fournie avec votre ordinateur VAIO

Dans la documentation sous forme imprimée, vous trouverez :

- ❑ Une brochure **Getting Started** où vous trouverez une brève description du contenu de votre boîte, ainsi que des instructions de configuration.
- ❑ Une brochure **Caractéristiques techniques** contenant les caractéristiques techniques détaillées d'un côté et les illustrations montrant les ports de votre ordinateur de l'autre.
- ❑ Un **Guide de dépannage**, où vous trouverez toutes les informations fondamentales nécessaires pour utiliser votre ordinateur VAIO, ainsi que des informations sur le dépannage et VAIO-Link.
- ❑ Les **Conditions de garantie de votre ordinateur Sony**.
- ❑ Un **Guide sur les règlements de sécurité** à titre d'information.
- ❑ Un dépliant sur les **Réglementations relatives au modem**.
- ❑ Un manuel d'utilisation **Giga Pocket** qui vous explique la procédure à suivre pour regarder et enregistrer des programmes de télévision sur votre PC.

Manuels d'utilisation en ligne

1 Manuel d'utilisation de l'ordinateur Sony :

- ❑ Le chapitre **Utilisation de votre ordinateur VAIO** décrit l'utilisation des composants standard de votre système. Cette partie du manuel décrit également l'usage que vous pouvez faire d'un Memory Stick™.
- ❑ Le chapitre **Branchement de périphériques** explique comment ajouter des fonctionnalités à votre ordinateur en y branchant plusieurs périphériques.
- ❑ Le chapitre **Assistance** décrit les options d'aide disponibles et vous explique comment remédier aux problèmes courants.
- ❑ Le chapitre **Précautions d'emploi** vous donne quant à lui quelques conseils d'utilisation de votre ordinateur.
- ❑ Le **Glossaire** reprend les termes techniques utilisés dans ce manuel.

2 Consultez le **Guide des logiciels** pour de plus amples informations sur les logiciels et applications Sony livrés avec votre ordinateur.

- ❑ Le chapitre **Guide des logiciels installés sur votre ordinateur** présente brièvement les différentes fonctionnalités des logiciels livrés avec votre ordinateur.
- ❑ Le chapitre **Utilisation de logiciels vidéo** explique comment utiliser les logiciels vidéo de Sony : DVgate, MovieShaker et Smart Capture.
- ❑ Le chapitre **Gestion des fichiers audio dans SonicStage** explique comment convertir vos fichiers audio du format MP3, WMA et WAV vers le format ATRAC3.
- ❑ Le chapitre **Utilisation du logiciel DigitalPrint** vous explique comment tirer le meilleur parti des photographies prises avec un appareil photo numérique.
- ❑ Le chapitre **Personnalisation de votre ordinateur** vous explique comment configurer le système et la gestion de l'alimentation.

- ❑ Le chapitre **Installation et mise à jour des applications** explique comment installer, exécuter ou désinstaller une application logicielle.
 - ❑ Le chapitre **Gestion des pilotes** explique comment installer, mettre à jour ou désinstaller un pilote.
 - ❑ Pour connaître la procédure à suivre pour effectuer une réinstallation du système et des applications, référez-vous au chapitre **Utilisation des CD-ROM de réinstallation**.
- 3 Dans le **Guide service client de VAIO-Link**, vous trouverez toutes les informations VAIO-Link nécessaires, comme les numéros et adresses de contact pour chaque pays.
 - 4 Consultez les fichiers d'aide en ligne du logiciel que vous utilisez pour obtenir des informations détaillées sur les fonctionnalités et le dépannage.
 - 5 Reportez-vous au manuel de **Mise en route de Microsoft** pour obtenir de plus amples informations sur Windows®.

Autres sources d'information

- ❑ Les fichiers d'aide en ligne accompagnant les logiciels pré-installés contiennent des instructions d'utilisation.
 - ❑ **Site Web de VAIO-Link**, où vous pouvez vous rendre en cas de problème avec votre ordinateur: <http://www.vaio-link.com>
 - ❑ **Centre d'assistance VAIO-Link** : Avant de contacter le Centre d'assistance VAIO-Link, essayez de résoudre le problème seul en lisant les manuels d'utilisation et les fichiers d'aide des périphériques et des logiciels.
-  Avant de pouvoir utiliser ces fonctions de communication. Vous devez configurer une connexion à l'internet. Pour ce faire, veuillez par exemple installer et configurer le modem interne de votre ordinateur VAIO.

Dépannage

Ce chapitre vous explique comment résoudre les problèmes courants que vous êtes susceptible de rencontrer en utilisant votre ordinateur VAIO. Bon nombre de problèmes peuvent facilement être résolus. Nous vous invitons à essayer les solutions suggérées ci-dessous avant de contacter VAIO-Link ou votre revendeur local Sony. Nous vous conseillons d'imprimer les pages de ce chapitre et de les conserver comme référence.

- ❑ **Problèmes liés à l'ordinateur et aux logiciels (page 66)**
- ❑ **Problèmes liés à Giga Pocket (page 71)**
- ❑ **Problèmes liés à l'affichage (page 72)**
- ❑ **Problèmes liés aux CD et aux disquettes (page 73)**
- ❑ **Problèmes liés au son (page 77)**
- ❑ **Problèmes liés au modem (page 78)**
- ❑ **Problèmes liés aux périphériques (page 80)**
- ❑ **Problèmes liés aux périphériques i.LINK™ (page 82)**
- ❑ **Problèmes liés aux captures vidéo numériques et à DVgate (page 82)**

Problèmes liés à l'ordinateur et aux logiciels

L'ordinateur refuse de démarrer

- ❑ Vérifiez que l'ordinateur est branché sur une source d'alimentation et qu'il est sous tension.
- ❑ Vérifiez que le témoin d'alimentation, situé sur la face avant de l'ordinateur, indique que celui-ci est sous tension.
- ❑ Vérifiez que le câble d'alimentation et tous les autres câbles sont bien branchés.
- ❑ Si l'ordinateur est connecté à un onduleur, vérifiez que ce dispositif est allumé et qu'il fonctionne.
- ❑ Vérifiez que le moniteur est correctement connecté à l'unité principale. Contrôlez le réglage du contraste et de la luminosité.
- ❑ Si vous constatez la présence de condensation, attendez au moins une heure avant d'allumer l'ordinateur.

Le message " Press <F1> to continue, <F2> to enter setup " apparaît lors du démarrage

Si le message **Press <F1> to continue, <F2> to enter setup** apparaît dans la partie inférieure de l'écran, vous devez initialiser le BIOS.

Pour initialiser le BIOS, procédez comme suit :

- 1 Mettez l'ordinateur hors tension.
- 2 Retirez tous les périphériques connectés à l'ordinateur.
- 3 Redémarrez ensuite votre ordinateur puis appuyez sur la touche **<F2>** lorsque l'écran affiche le logo de Sony.
Le menu de configuration du BIOS apparaît à l'écran.
- 4 Sélectionnez le menu **Exit** à l'aide des touches de navigation.
- 5 Appuyez sur **<F5>** ou utilisez les touches fléchées pour sélectionner **Get Default Values**. Le message **Load default configuration now ?** apparaît à l'écran.
- 6 Sélectionnez **Yes** et appuyez sur la touche **<Entrée>**.

- 7 Appuyez sur **<F10>** pour quitter, ou utiliser les flèches pour sélectionner **Exit (Save Changes)**. L'écran affiche le message **Save configuration changes and exit now ?**
- 8 Sélectionnez **Yes** et appuyez sur la touche **<Entrée>**.

L'ordinateur refuse de s'éteindre

Il est conseillé d'arrêter votre ordinateur à l'aide de la commande **Arrêter l'ordinateur** du menu **Démarrer** de Windows®. Si vous employez d'autres méthodes, dont celles décrites ci-dessous, vous risquez de perdre les données non enregistrées.

Si la commande **Arrêter l'ordinateur** ne fonctionne pas, procédez comme suit :

- 1 Éteignez l'ordinateur en appuyant sur **<Alt>+<F4>**. La boîte de dialogue **Arrêter l'ordinateur** s'affiche. Sélectionnez **Arrêter**.
- 2 Si cela ne marche pas, appuyez sur **<Ctrl>+<Alt>+<Suppr>**. La boîte de dialogue **Gestionnaire des tâches de Windows** s'affiche. Cliquez sur **Désactiver** dans le menu **Arrêter**.
- 3 Si la procédure précédente s'avère infructueuse, appuyez sur le bouton d'alimentation et maintenez-le enfoncé pendant au moins quatre secondes. L'ordinateur s'éteint.
- 4 Débranchez l'ordinateur de l'alimentation secteur.

Mon système fonctionne lentement

- Le temps de réponse du système varie en fonction du nombre d'applications ouvertes. Fermez toutes les applications que vous n'utilisez pas.
- Une augmentation de la mémoire du système peut également s'avérer utile. Cet ordinateur est équipé de deux emplacements mémoire. Pour les mises à niveau de la mémoire, n'utilisez que des modules PC-2100 DDR SDRAM DIMM. Pour en savoir plus sur l'installation de modules de mémoire, veuillez consulter la section **Ajout de mémoire (page 87)**.

- ❑ Une autre solution est de défragmenter le disque dur. Consulter les fichiers d'aide de Windows® pour des détails ou contactez l'administrateur de votre système si vous en avez un.

L'ordinateur se bloque

- ❑ Si vous pensez qu'une application est à l'origine du blocage de votre système, vous pouvez essayer de la fermer. Pour ce faire, appuyez sur **<Ctrl>+<Alt>+<Suppr>** à une seule reprise. Si vous n'avez pas modifié les paramètres par défaut, vous entrez dans le **Gestionnaire de tâches**. Dans l'onglet **Applications** sélectionnez l'application qui bloque votre système, puis cliquez sur **Fin de tâche**.
- ❑ Si cette méthode s'avère infructueuse ou que vous ne parvenez pas à identifier l'application qui bloque votre système, essayez de redémarrer l'ordinateur. Dans la Barre de tâches de Windows®, cliquez sur **Démarrer**, puis sur **Arrêter l'ordinateur**. Sélectionnez ensuite **Redémarrer**. Vous pouvez également appuyer sur **<Alt>+<F4>** pour avoir accès à l'écran **Arrêter l'ordinateur**.
- ❑ Si cette procédure s'avère également infructueuse, appuyez sur le bouton d'alimentation et maintenez-le enfoncé pendant au moins quatre secondes. L'ordinateur s'éteint.
- ❑ Si votre ordinateur se bloque pendant la lecture d'un CD-ROM ou d'un DVD-ROM, arrêtez le disque et mettez l'ordinateur hors tension en appuyant sur les touches **<Alt>+<F4>**, puis cliquez sur **Arrêter**.

Mon ordinateur ou une application logicielle ne répond pas

Pour fermer l'application qui ne répond plus, procédez comme suit :

- 1 Appuyez sur **<Ctrl>+<Alt>+<Suppr>**.
Si vous n'avez pas modifié les paramètres par défaut, vous entrez dans le **Gestionnaire des tâches**.
- 2 Sous l'onglet **Applications**, faites défiler la liste jusqu'à ce que l'état **Pas de réponse** s'affiche à côté d'une application.
- 3 Sélectionnez l'application en question puis cliquez sur **Fin de tâche**.
Windows® essaie alors de fermer cette application. Si cette procédure échoue, une deuxième boîte de dialogue apparaît.

4 Sélectionnez à nouveau **Fin de tâche**.

-  Si vous n'arrivez pas à débloquer l'application, recommencez la procédure décrite ci-dessus, mais sélectionnez **Arrêter > Désactiver** lorsque s'affiche le **Gestionnaire des tâches de Windows**.

Si cette procédure échoue également, procédez comme suit :

- 1 Si possible, enregistrez les travaux qui n'ont pas encore été sauvegardés.
- 2 Appuyez sur **<Alt>+<F4>**.
La boîte de dialogue **Arrêter l'ordinateur** s'affiche.
- 3 Sélectionnez **Redémarrer**.

Vérifiez que le logiciel que vous utilisez est compatible avec votre matériel et votre système d'exploitation. Si ces options échouent, essayez de réinstaller le logiciel.

-  Si aucune des solutions décrites ci-dessus ne permet de résoudre le problème, éteignez votre ordinateur en maintenant le bouton d'alimentation enfoncé pendant plus de quatre secondes. Vous perdrez cependant toutes les données non enregistrées.

Si la même application se bloque régulièrement, veuillez contacter l'éditeur du logiciel ou le service d'assistance technique renseigné.

Windows® se bloque pendant la fermeture

Le système d'exploitation Windows® peut ne pas se fermer correctement pour plusieurs raisons : une incompatibilité ou un conflit au niveau des pilotes, la présence de fichiers endommagés ou encore un matériel qui ne répond pas.

Pour rechercher des informations de dépannage dans l'aide de Windows®, procédez comme suit :

- 1 Dans le menu **Démarrer**, sélectionnez **Aide et support**.
- 2 Cliquez sur **Résolution d'un problème**.
- 3 Utilisez les fonctions de navigation et de recherche pour trouver une solution.

La souris ne fonctionne pas

Vérifiez si la souris est branchée sur le port souris à l'arrière de votre ordinateur.

Il se peut que de la poussière ou des saletés empêchent le bon fonctionnement de la souris.

Pour nettoyer la souris, procédez comme suit :

- 1 Mettez l'ordinateur hors tension et retournez la souris.
- 2 Retirez le couvercle du logement de la boule de commande de la souris. Pour ce faire, tournez l'anneau dans le sens des aiguilles d'une montre (comme indiqué par les flèches).
- 3 Retournez la souris pour faire tomber la boule de commande dans votre main.
- 4 À l'aide d'un morceau de papier collant, retirez les particules de poussière ou de saleté sur la boule de commande ainsi qu'à l'intérieur de son logement.
- 5 Remettez la boule de commande dans son logement et replacez l'anneau de fermeture. Fixez l'anneau en le tournant dans le sens contraire des aiguilles d'une montre.

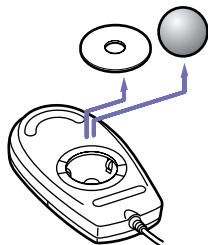

Cette procédure de nettoyage ne s'applique pas aux dispositifs à souris optique.

Ma souris doit être configurée pour gaucher

Pour configurer votre souris pour un gaucher, procédez comme suit :

- 1 Dans le menu **Démarrer**, sélectionnez **Panneau de configuration** puis cliquez sur l'option **Imprimantes et autres périphériques**.
- 2 Cliquez sur l'icône de la souris.
La boîte de dialogue **Propriétés de Souris** s'affiche.
- 3 Sous l'onglet **Boutons**, activez la case à cocher **Permuter les boutons principal et secondaire**.
- 4 Cliquez sur **OK**.
La souris est à présent correctement configurée.

Problèmes liés à Giga Pocket

Des lignes d'interférence apparaissent sur l'écran du téléviseur.

Ces lignes apparaissent lorsque vous utilisez Giga Pocket en mode Clone. Pour éviter ce problème, réduisez la fenêtre Giga Pocket et agrandissez-la sur l'écran de votre ordinateur.

Giga Pocket ne démarre pas et un message d'erreur concernant la superposition de matériel apparaît à l'écran.

- Si une autre application utilise la superposition de matériel, elle " chevauche " momentanément vos paramètres réseau. C'est la raison pour laquelle Giga Pocket ne démarre pas. Fermez l'application concernée et redémarrez Giga Pocket.
- Si vous voulez utiliser Giga Pocket et une autre application simultanément, veillez à démarrer Giga Pocket en premier lieu car cette application requiert un accès prioritaire à la superposition de matériel.

Problèmes liés à l'affichage

Rien ne s'affiche sur l'écran du moniteur

- ❑ Vérifiez que l'ordinateur est branché sur une source d'alimentation et qu'il est sous tension.
- ❑ Vérifiez que le moniteur est branché à l'ordinateur ainsi qu'à une source d'alimentation et qu'il soit allumé.
- ❑ Vérifiez que les témoins lumineux de l'alimentation de l'unité principale ainsi que ceux de l'écran sont allumés.
- ❑ Réglez la luminosité du moniteur.
- ❑ Il se peut que le moniteur soit en mode de mise en veille. Appuyez sur n'importe quelle touche pour activer l'affichage.
- ❑ Vous ne pouvez pas utiliser un écran numérique (DVI) et un écran VGA simultanément. Débranchez l'écran VGA et redémarrez votre ordinateur, ou modifiez les paramètres selon la procédure décrite sous **Branchement d'un moniteur externe (page 50)**.
- ❑ Nous vous conseillons de télécharger un pilote d'affichage à l'adresse <http://www.vaio-link.com>, qui vous permettra de veiller à ce que les paramètres d'affichage définis dans le Panneau de configuration soient conservés après le redémarrage du système.

La fenêtre que je viens de fermer s'affiche encore à l'écran

Appuyez sur la touche **Windows**[®] et sur la touche **<D>** à deux reprises pour actualiser l'écran.

Je ne parviens à trouver la Barre des tâches de Windows[®]

- ❑ Vérifiez que la Barre des tâches n'est pas masquée ou minimisée.
- ❑ Pour afficher à nouveau la Barre des tâches, pointez sur son emplacement à l'écran à l'aide de la souris.

Pour modifier l'apparence par défaut de la Barre des tâches et du menu Démarrer, procédez comme suit :

- 1 Cliquez sur **Démarrer**, puis sélectionnez **Panneau de configuration**.
- 2 Cliquez sur **Apparence et thèmes**, puis sur **Barre des tâches et menu Démarrer**.
Dans la boîte de dialogue **Propriétés de la Barre des tâches et du menu Démarrer**, apportez les modifications nécessaires.

Je souhaite modifier la résolution de l'écran de mon ordinateur

Pour modifier la résolution de l'écran de votre ordinateur, procédez comme suit :

- 1 Dans le menu **Démarrer**, sélectionnez **Panneau de configuration**.
- 2 Cliquez sur **Apparence et thèmes**, puis sur l'icône **Affichage**.
La boîte de dialogue **Propriétés de Affichage** s'affiche.
- 3 Sélectionnez l'onglet **Paramètres**.
- 4 Déplacez le curseur de **Résolution de l'écran** pour changer la résolution.
- 5 Cliquez sur **OK**.

Problèmes liés aux CD et aux disquettes

Le plateau du disque optique ne s'ouvre pas

Pour ouvrir le lecteur de disques, procédez comme suit :

Si vous utilisez la touche d'éjection :

- 1 Assurez-vous que l'ordinateur est allumé.
- 2 Appuyez sur la touche d'éjection du lecteur de disques approprié.

Si vous utilisez le **Poste de travail** :

- 1 Cliquez sur **Démarrer**, puis sur **Poste de travail**.
- 2 Cliquez avec le bouton droit de la souris sur l'icône du lecteur de disques.
- 3 Sélectionnez l'option **Éjecter**.
Le lecteur s'ouvre et vous pouvez récupérer le disque.

Il se peut que le logiciel d'écriture de CD empêche l'éjection du plateau du lecteur. Assurez-vous que l'application est fermée avant d'entamer cette procédure.

Je ne parviens pas à lire de CD

- Une fois le CD introduit, attendez que le système le détecte avant de tenter d'y accéder.
- Assurez-vous que l'étiquette du CD est tournée vers le haut.
- Si le disque fait appel à un logiciel, assurez-vous que celui-ci a été correctement installé.
- Vérifiez le volume des haut-parleurs.
- Nettoyez le disque à l'aide d'un produit adéquat.
- Si vous constatez la présence de condensation, attendez au moins une heure avant d'allumer l'ordinateur.

Je ne parviens pas à lire de DVD

- Si un message relatif aux codes régionaux s'affiche lorsque vous utilisez le lecteur de DVD, il se peut que votre disque DVD-ROM soit incompatible avec le lecteur DVD de votre ordinateur VAIO. Le code géographique figure sur la pochette du disque.
- Vérifiez vos paramètres d'accord parental dans le logiciel de lecture de DVD car cela pourrait vous empêcher de lire certains DVDs quand ils sont activés.

- ❑ Si votre lecteur diffuse la partie audio sans afficher les images, il se peut que la résolution d'affichage de votre ordinateur soit trop élevée. Diminuez la résolution d'affichage dans la section Affichage du Panneau de configuration de Windows®.
 - ❑ Si votre lecteur affiche les séquences vidéo sans diffuser l'audio, effectuez les contrôles suivants :
 - ❑ Vérifiez que la case d'option Muet est désactivée pour votre logiciel DVD.
 - ❑ Vérifiez le niveau du volume principal dans le **Contrôle du volume**. Si vous avez connecté des haut-parleurs externes, vérifiez le volume ainsi que les connexions entre les haut-parleurs et l'ordinateur.
 - ❑ Dans le **Gestionnaire de périphériques**, assurez-vous que les pilotes adéquats sont correctement installés. Pour afficher le **Gestionnaire de périphériques**, rendez-vous dans le **Panneau de configuration**. Cliquez sur **Performances et maintenance**, puis sur l'icône **Système**. Dans la boîte de dialogue **Propriétés système**, cliquez sur l'onglet **Matériel**.
 - ❑ Un disque sale ou endommagé peut entraîner un « blocage » de votre ordinateur pendant que ce dernier essaie de lire le disque. Si nécessaire, relancez l'ordinateur, puis enlevez le disque et vérifiez s'il n'est pas sale ou endommagé.
-  Sur votre ordinateur, le lecteur de DVD-ROM est configuré par défaut pour la zone géographique 2 qui correspond au code régional des DVD européens. Ne modifiez pas ce paramètre à l'aide de la fonction de modification de la zone géographique disponible dans Windows®, ou à l'aide d'une autre application logicielle. Les dysfonctionnements du système résultant de la modification de la zone géographique du lecteur de DVD par l'utilisateur n'entrent pas dans le cadre de la garantie. Dès lors, tout service de réparation sera facturé.

Le lecteur de disquettes ne parvient pas à écrire sur une disquette

- ❑ La disquette est peut-être protégée en écriture. Désactivez le mécanisme de protection ou utilisez une disquette non protégée en écriture.
- ❑ Vérifiez que la disquette est correctement introduite dans le lecteur de disquettes.

Lorsque je double-clique sur l'icône d'une application, un message du type " Vous devez insérer le CD de l'application dans votre lecteur " s'affiche et le logiciel ne démarre pas

- ❑ Certains logiciels requièrent des fichiers spécifiques résidant sur le CD-ROM de l'application. Insérez le disque et essayez de relancer le programme.
- ❑ Veillez à placer le disque sur le plateau avec l'étiquette tournée vers le haut.

Pourquoi mon graveur de DVD-RW ne peut-il pas enregistrer à la vitesse la plus élevée ?

Si vous voulez utiliser d'autres supports et que vous rencontrez des difficultés lors du formatage de ces disques aux vitesses d'écriture mentionnées ci-dessus, réglez la vitesse d'écriture sur une valeur inférieure.

Pour ce faire, procédez comme suit :

- 1 Dans le menu **Démarrer**, cliquez sur **Poste de travail**.
- 2 Cliquez avec le bouton droit de la souris sur l'icône du lecteur de disques.
- 3 Choisissez **Propriétés**.
- 4 Sélectionnez l'onglet **Enregistrement**.
- 5 Sous **Vitesse d'écriture actuelle**, ajustez la vitesse d'écriture actuelle sur **4x** ou **2x** (pour le DVD-RW)
- 6 Cliquez sur **OK**.
La vitesse d'écriture est modifiée et la gravure de disques doit pouvoir se dérouler normalement.

La lecture de DVD-RW est lente

En règle générale, la vitesse de lecture d'un DVD-RW est inférieure à celle d'un DVD-ROM ou d'un DVD-R. La vitesse de lecture peut également varier selon le type de format utilisé.

Problèmes liés au son

Les haut-parleurs n'émettent aucun son

- ❑ Si vous utilisez une application dont le volume sonore peut être réglé séparément, vérifiez si celui-ci est suffisamment élevé.
- ❑ Vérifiez le réglage du volume dans Windows® et dans Windows® Media Player.
- ❑ Vérifiez que les haut-parleurs sont correctement connectés et que l'adaptateur secteur est bien branché.

Mon microphone est trop sensible au bruit de fond

Si vous estimez que le bruit de fond est trop important lorsque vous enregistrez des données audio, vous pouvez ajuster les paramètres du microphone.

Pour ce faire, procédez comme suit :

- 1 Dans le **Panneau de configuration**, sélectionnez **Sons, voix et périphériques audio**.
- 2 Cliquez sur **Sons et périphériques audio**.
La boîte de dialogue **Propriétés de Sons et périphériques audio** s'affiche.
- 3 Cliquez sur l'onglet **Voix**.
- 4 Dans **Enregistrement vocal**, cliquez sur **Volume**.
La boîte de dialogue **Contrôle d'enregistrement** s'affiche.
- 5 Dans le menu **Options**, choisissez **Propriétés**.
La boîte de dialogue **Propriétés** s'affiche.
- 6 Dans la section **Ajuster le volume pour**, sélectionnez **Enregistrement** au lieu de **Lecture** puis cliquez sur **OK**.
- 7 Réduisez le niveau du microphone à l'aide du curseur de réglage.

- 8 Dans le menu **Options**, sélectionnez **Contrôles avancés**, puis cliquez sur le bouton **Avancé** dans **Microphone - Balance**.
La fenêtre **Contrôles avancés pour Microphone** s'affiche.
- 9 Désactivez la case à cocher **1 Mic 20 dB actif**, puis cliquez sur **Fermer**.
- 10 Fermez la fenêtre **Contrôle d'enregistrement**.
Le problème de bruit de fond devrait normalement être réglé.

Problèmes liés au modem

Mon modem interne ne fonctionne pas

- Vérifiez que votre ordinateur est connecté à la ligne téléphonique.
- Vérifiez que la ligne téléphonique est en service. Pour ce faire, branchez un téléphone ordinaire sur la prise et attendez la tonalité.
- Vérifiez que le numéro de téléphone composé par le programme est correct.
- Dans la boîte de dialogue **Options de modems et téléphonie (Panneau de configuration/Options de modems et téléphonie)**, assurez-vous que votre modem figure dans la liste sous l'onglet **Modems** et que les informations relatives à l'emplacement saisies dans l'onglet **Règles de numérotation** sont correctes.
- Quand vous utilisez votre modem lors de vos déplacements, assurez-vous que le pays de la location active définie dans la boîte de dialogue **Options de modems et téléphonie** corresponde au pays dans lequel vous vous trouvez.
- Il se peut que le modem ne fonctionne pas si vous êtes connecté à un PABX.

Mon modem ne peut pas établir de connexion

- ❑ Il est possible que le mode de numérotation du modem soit incompatible avec votre ligne téléphonique.
- ❑ Il est également possible que votre modem ne fonctionne pas correctement si vous utilisez un central téléphonique automatique privé (PABX).
- ❑ Assurez-vous que votre modem est le seul appareil connecté à la ligne téléphonique.

La connexion du modem est lente

Bon nombre de facteurs influent sur la rapidité de la connexion du modem. Par exemple, les parasites de la ligne ou la compatibilité avec l'équipement téléphonique (comme les télécopieurs ou autres modems). Si vous pensez que votre modem n'est pas connecté convenablement aux autres modems pour PC, télécopieurs ou à votre fournisseur d'accès Internet, vérifiez les points suivants :

- ❑ Demandez à votre opérateur de télécommunications de vérifier si votre ligne téléphonique n'est pas perturbée par des parasites.
- ❑ Si votre problème est lié à l'envoi de télécopies, vérifiez que le télécopieur appelé fonctionne correctement et qu'il est compatible avec les modems télécopieurs.
- ❑ Si vous avez des difficultés à vous connecter à votre fournisseur d'accès Internet, demandez-lui s'il ne connaît pas de problèmes techniques.
- ❑ Si vous disposez d'une seconde ligne téléphonique, essayez de brancher votre modem à cette ligne.

Problèmes liés aux périphériques

Les périphériques DV ne fonctionnent pas. Le message " L'équipement DV semble être déconnecté ou éteint " s'affiche à l'écran

- ❑ Vérifiez que le périphérique DV est sous tension et que les câbles sont correctement branchés.
- ❑ Si vous utilisez plusieurs périphériques i.LINK™, leur combinaison peut provoquer une instabilité. Dans ce cas, mettez tous les périphériques connectés hors tension et débranchez ceux dont vous ne vous servez pas. Vérifiez les branchements, puis remettez les périphériques sous tension.
- ❑ Nous vous recommandons vivement de n'utiliser que des câbles i.LINK™ Sony. L'utilisation de câbles d'autres marques risquerait en effet de causer certains problèmes au niveau des périphériques i.LINK™.

Comment puis-je installer une imprimante ?

Avant de procéder à l'installation, consultez le site Web du fabricant de l'imprimante pour voir s'il n'existe pas de pilotes plus récents pour Windows® XP Édition familiale. Certaines imprimantes ne fonctionnent pas normalement sans des pilotes mis à jour.

Si l'imprimante est dotée d'un port USB, l'installation devrait se faire automatiquement.

Pour installer une imprimante locale, procédez comme suit :

- 1 Dans le **Panneau de configuration**, sélectionnez **Imprimantes et autres périphériques**, puis **Imprimantes et télécopieurs**.
- 2 Dans la section **Tâches d'impression**, cliquez sur **Ajouter une imprimante**.
- 3 Laissez-vous guider par **l'Assistant Ajout d'imprimante** tout au long de la procédure d'installation.
- 4 Cliquez sur **Terminer**.
L'imprimante est à présent installée.

 Cette procédure s'applique à la plupart des imprimantes.

L'imprimante ne fonctionne pas

- ❑ Vérifiez le branchement de tous les câbles de l'imprimante.
- ❑ Vérifiez que votre imprimante est configurée correctement et que vous disposez de pilotes récents. Au besoin, contactez votre revendeur.

Pour réinitialiser la connexion de l'imprimante, procédez comme suit :

- 1 Dans le menu **Démarrer**, sélectionnez **Panneau de configuration/Imprimantes et autres périphériques** puis **Imprimantes et télécopieurs**.
- 2 Dans le menu **Affichage**, choisissez **Actualiser**.
- 3 Cliquez sur l'icône de l'imprimante installée sur votre ordinateur.
- 4 Dans la section **Tâches d'impression**, qui vient de s'agrandir, cliquez sur **Configurer les imprimantes**.
- 5 Observez les différents onglets et vérifiez que tout a l'air normal.
- 6 Redémarrez l'ordinateur.

Lors du retrait d'un Memory Stick™, un message d'erreur apparaît

Insérez le Memory Stick™ dans son logement et appuyez sur la touche **<Entrée>**. Attendez la fin de l'exécution de l'application active avant de retirer le Memory Stick™. Si le message confirme que vous devez éjecter le Memory Stick™, cliquez sur **OK**.

Problèmes liés aux captures vidéo numériques et à DVgate

Lorsque j'utilise DVgate pour enregistrer des images sur un périphérique vidéo numérique, mon système affiche le message " Impossible d'enregistrer sur la platine DV. Veuillez en vérifier l'alimentation, la connexion, etc. "

- Fermez toutes vos applications ouvertes et redémarrez l'ordinateur. Ce problème se manifeste parfois lors de l'enregistrement répété d'images vers un périphérique vidéo numérique à partir du logiciel DVgate.

Problèmes liés aux périphériques i.LINK™

Mon périphérique i.LINK™ n'apparaît pas sur le Bureau

Pour afficher l'icône du périphérique i.LINK™ sur le Bureau, procédez comme suit :

- 1 Mettez votre périphérique i.LINK™ hors tension et débranchez-le.
- 2 Reconnectez votre périphérique.
- 3 Remettez-le sous tension.
L'icône devrait normalement s'afficher sur le Bureau.

Le périphérique i.LINK™ connecté n'est pas reconnu

Déconnectez le périphérique i.LINK™, puis rebranchez-le.

Nous vous recommandons vivement de n'utiliser que des câbles i.LINK™ Sony. L'utilisation de câbles d'autres marques risquerait en effet de causer certains problèmes au niveau des périphériques i.LINK™.

Je ne parviens pas à établir une connexion i.LINK™ entre deux ordinateurs VAIO

- Déconnectez puis reconnectez le câble i.LINK™.
- Si vous n'obtenez toujours pas de connexion après quelque temps, redémarrez les deux ordinateurs.

- ❑ La connexion peut générer des défaillances si l'un des deux ordinateurs était en mode d'économie d'énergie. Dans ce cas, effectuez un redémarrage complet avant de brancher les deux appareils.
- ❑ Vérifiez que les deux ordinateurs sont dans le même groupe de travail, et que l'option **Partage et sécurité** est activée.

Mise à niveau de votre ordinateur VAIO

Les procédures décrites dans ce document supposent une parfaite connaissance de la terminologie relative aux ordinateurs personnels, aux normes de sécurité et aux règles de conformité requises pour l'utilisation et la transformation des équipements électroniques.

Prenez toujours toutes les précautions possibles en matière de sécurité.

Votre ordinateur VAIO et ses modules de mémoire utilisent des composants de haute précision ainsi que des connecteurs électroniques. Pour éviter toute annulation de votre garantie suite à une mauvaise manipulation, nous vous conseillons de :

Contactez votre revendeur Sony pour procéder à l'installation de nouveaux composants matériels internes.

Ne pas effectuer vous-même l'installation de ces modules si vous ne maîtrisez pas la procédure de mise à niveau de la mémoire de votre ordinateur.

En cas de problème, contactez le service d'assistance VAIO-Link.

- ! Coupez toujours l'alimentation électrique avant d'ouvrir le système. À défaut de cette précaution, vous risquez d'endommager les circuits intégrés de votre ordinateur.
- ! Les décharges électrostatiques peuvent endommager les lecteurs et les cartes ajoutées, ainsi que d'autres composants. Installez le module de mémoire uniquement sur une station de travail protégée contre les décharges électriques. Si vous ne disposez pas d'un tel équipement, ne travaillez pas dans une pièce recouverte de moquette, et ne manipulez pas de matériaux générant ou retenant l'électricité statique (emballage en cellophane, par exemple). Au moment de l'exécution de la procédure, reliez-vous à la terre en restant en contact avec une partie métallique non peinte du châssis.

Ouverture du panneau latéral

Pour enlever le panneau latéral de l'unité principale, procédez comme suit :

- 1 Mettez votre ordinateur hors tension, puis débranchez tous les périphériques.
- 2 Débranchez l'ordinateur de l'alimentation secteur.

- 3 Attendez que l'ordinateur ait refroidi.
L'unité principale se réchauffe au fur et à mesure de son utilisation. Laissez refroidir l'ordinateur pendant une heure environ avant d'ouvrir l'unité principale.
- 4 Avant de manipuler le module de mémoire, touchez un composant métallique de l'ordinateur pour vous débarrasser de l'électricité statique accumulée par votre organisme.
- 5 Tournez la face arrière de l'unité principale vers vous.
- 6 Identifiez l'attache située sur le côté supérieur droit du panneau arrière, et poussez-la en arrière jusqu'à ce que le panneau latéral se détache.
- 7 Ôtez le panneau latéral et rangez-le.

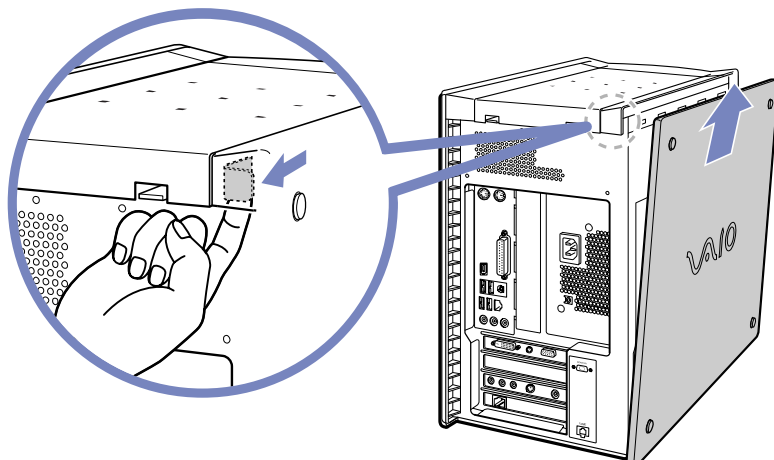

 Attendez toujours que les pièces intérieures du système soient refroidies avant d'enlever le panneau latéral.

Insertion d'une carte d'extension PCI

Votre ordinateur est pourvu d'emplacements d'extension PCI. Ces emplacements vous permettront d'installer des cartes d'extension visant à élargir la gamme de fonctionnalités de votre système.

La configuration des cartes d'extension peut varier.

Pour insérer une carte d'extension, procédez comme suit :

- 1 Mettez votre ordinateur hors tension, puis débranchez tous les périphériques, notamment votre imprimante.
- 2 Débranchez votre ordinateur, ainsi que l'ensemble des périphériques.
- 3 Retirez le panneau latéral, en suivant les instructions de la section **Ouverture du panneau latéral (page 84)**.
- 4 Identifiez un des emplacements d'extension disponibles.
- 5 Enlevez la vis, puis retirez le volet de l'emplacement, comme sur l'illustration (la configuration peut varier):

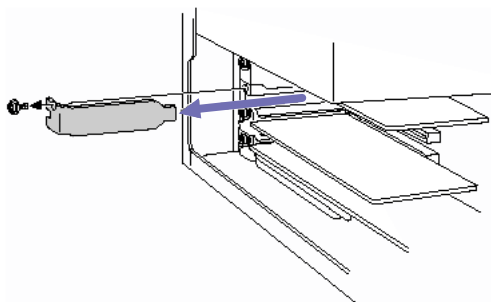

- 6 Installez la carte d'extension en l'introduisant dans la fente et en la fixant à l'aide de la vis de l'emplacement d'extension, comme le montre l'illustration (la configuration peut varier):

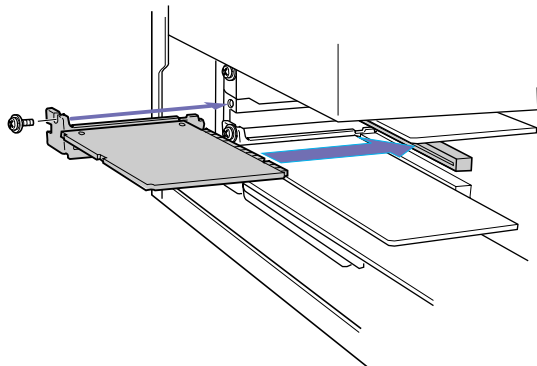

- 7 Branchez tous les câbles internes éventuels nécessaires pour la carte (voir le manuel accompagnant la carte d'extension).
 - 8 Remettez le panneau latéral en place, en suivant les instructions de la section **Fermeture du panneau latéral (page 92)**.
 - 9 Rebranchez l'ensemble des périphériques et le cordon d'alimentation, puis allumez l'ordinateur.
-  Veillez à respecter les précautions nécessaires en matière de sécurité lorsque vous ajoutez des cartes d'expansion à votre ordinateur VAIO.

Ajout de mémoire

À l'avenir, vous aurez peut-être besoin d'installer des modules de mémoire pour étoffer les fonctionnalités de votre ordinateur. Vous pouvez augmenter le volume de mémoire en installant des modules de mémoire optionnels. Cependant, nous vous conseillons de ne pas procéder vous-même à l'installation à moins que vous ne maîtrisiez la procédure de mise à niveau de la mémoire sur un ordinateur.

L'ajout de mémoire est une opération délicate. Toute erreur lors de l'installation ou du retrait d'un module de mémoire peut entraîner un mauvais fonctionnement.

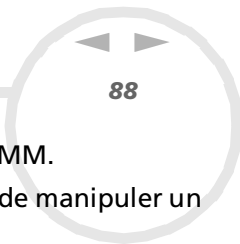

Pour les mises à niveau de la mémoire, n'utilisez que des modules PC-2100 DDR SDRAM DIMM.

Les décharges électrostatiques peuvent endommager les composants électroniques. Avant de manipuler un module d'extension mémoire, prenez les précautions suivantes :

- ❑ Manipulez le module délicatement.
 - ❑ Les procédures décrites dans ce document supposent une parfaite connaissance de la terminologie relative aux ordinateurs personnels, aux normes de sécurité et aux règles de conformité requises pour l'utilisation et la transformation des équipements électroniques.
 - ❑ Avant d'ouvrir le système, débranchez-le de sa source d'alimentation et de ses liaisons de télécommunications, réseaux ou modems. À défaut, vous risquez des dommages corporels ou une détérioration de l'équipement.
 - ❑ Les décharges électrostatiques peuvent endommager les modules de mémoire et autres composants. Installez le module de mémoire uniquement sur une station de travail protégée contre les décharges électriques. Si vous ne disposez pas d'un tel équipement, ne travaillez pas dans une pièce recouverte de moquette, et ne manipulez pas de matériaux générant ou retenant l'électricité statique (emballage en cellophane, par exemple). Au moment de l'exécution de la procédure, reliez-vous à la terre en restant en contact avec une partie métallique non peinte du châssis.
 - ❑ Ne déballez le module de mémoire que lorsque vous êtes prêt à l'installer. L'emballage protège le module contre d'éventuelles décharges électrostatiques.
 - ❑ Utilisez le sachet qui accompagne le module de mémoire ou enveloppez-le dans de l'aluminium pour le protéger des décharges électrostatiques.
-  Évitez de stocker le module dans les endroits soumis à :
- des sources de chaleur telles que radiateurs ou bouches d'aération,
 - la lumière directe du soleil,
 - une poussière excessive,
 - des vibrations ou des chocs mécaniques,

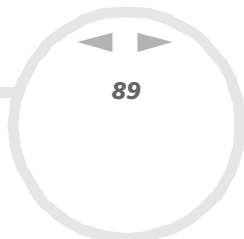

- des aimants puissants ou des haut-parleurs sans blindage antimagnétique,
- une température ambiante supérieure à +35°C ou inférieure à +5°C,
- un taux d'humidité élevé.

! L'ajout de mémoire est une opération délicate. Toute erreur lors de l'installation ou du retrait d'un module de mémoire peut entraîner un mauvais fonctionnement.

Installation d'un nouveau module de mémoire

Si vous ne maîtrisez pas la procédure de mise à niveau de la mémoire de votre ordinateur, nous vous conseillons vivement de prendre contact avec votre revendeur.

Pour ajouter un module de mémoire, procédez comme suit :

- 1 Mettez l'ordinateur hors tension, débranchez-le et enlevez tous les périphériques. Attendez que l'ordinateur ait refroidi.
- 2 Ouvrez l'unité (voir section **Ouverture du panneau latéral (page 84)**).
- 3 Tournez doucement l'unité sur le côté. Au besoin, enlevez les câbles, les cartes d'extension et les autres composants, afin d'accéder aux emplacements DIMM. Nous vous recommandons vivement de retirer la carte graphique.
Vous devez enlever le bloc d'alimentation électrique avant d'installer les modules de mémoire. Marche à suivre pour retirer le bloc d'alimentation électrique :
 - Enlevez la vis servant à fixer le bloc d'alimentation à l'arrière du châssis.
 - Tirez l'attache servant à fixer le bloc d'alimentation électrique sur le châssis.
 - Faites glisser vers le haut le bloc d'alimentation jusqu'à ce qu'il sorte du châssis.
 - Faites tourner le bloc d'alimentation et placez-le, à l'envers, sur la partie supérieure du châssis où se trouve le disque dur.
- 4 Manipulez la mémoire uniquement en la tenant par les côtés, et ôtez-la de son emballage antistatique.
- 5 Identifiez l'encoche située sur le côté inférieur du module de mémoire (1).

- 6 Aligned le module de mémoire sur l'emplacement, en veillant à ce que le module soit tourné du bon côté (2).
- 7 Appuyez de façon égale sur les coins supérieurs du module de mémoire. Les loquets situés aux extrémités se mettent automatiquement en place, comme le montre l'illustration (3) :

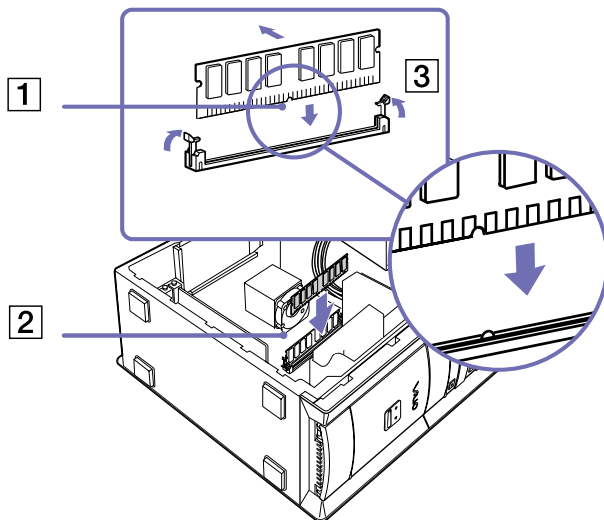

- 8 Réinstallez le bloc d'alimentation, les cartes d'extension ou les composants que vous avez enlevés précédemment.
- 9 Marche à suivre pour réinstaller le bloc d'alimentation électrique :
 - Faites tourner le bloc d'alimentation jusqu'à ce qu'il retrouve sa position initiale, puis glissez-le dans le châssis jusqu'à ce que l'attache reprenne sa place. Veillez à ne pas endommager les cordons d'alimentation pendant la procédure.

- Remettez en place la vis servant à fixer le bloc d'alimentation à l'arrière du châssis.
- 10 Remettez le panneau latéral en place, en suivant les instructions de la section **Fermeture du panneau latéral (page 92)**.
-  Le module de mémoire ne peut être inséré que d'une seule manière. Assurez-vous que le rivet du module est correctement aligné sur le connecteur.
- ! N'utilisez que des modules PC-2100 DIMM DDR SDRAM.

Affichage de la quantité de mémoire

Pour visualiser la quantité de mémoire, procédez comme suit :

- 1 Mettez votre ordinateur sous tension.
- 2 Dans le menu **Démarrer**, sélectionnez **Tous les programmes**, puis **VAIO System Information**, et cliquez à nouveau sur **VAIO System Information**.
Vous pouvez à présent visualiser la quantité de mémoire installée sur votre ordinateur.

Fermeture du panneau latéral

Pour remettre en place le panneau latéral, procédez comme suit :

- 1 Aligned les attaches situées sur le panneau latéral sur le bord de l'unité.
- 2 Appuyez fermement sur le panneau latéral et pressez-le contre l'unité, jusqu'à ce qu'il se mette en place.

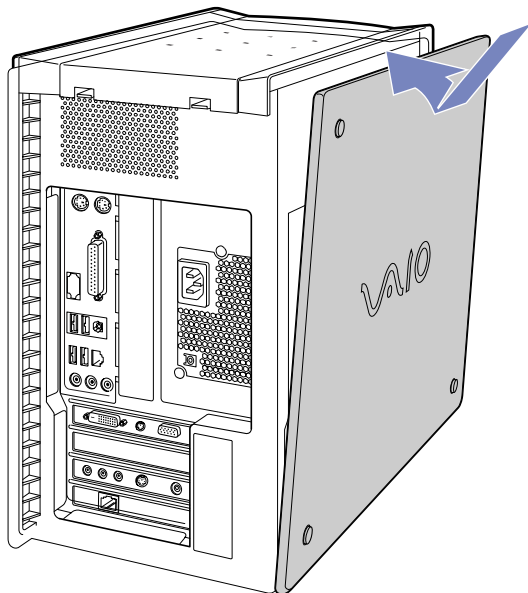

Précautions d'emploi

Ce chapitre décrit les consignes de sécurité et les précautions à prendre pour éviter d'endommager votre ordinateur.

En cas de problème, contactez le service d'assistance VAIO-Link.

Manipulation du disque dur

Le disque dur a une capacité de stockage élevée. Il permet de lire et d'inscrire des données très rapidement. Cependant, il est très sensible aux chocs, aux vibrations mécaniques et à la poussière.

Bien que le disque dur dispose d'un système de sécurité interne contre la perte de données due aux chocs, aux vibrations mécaniques et à la poussière, il est conseillé de manipuler l'ordinateur avec précautions.

Pour ne pas endommager votre disque dur :

- Ne soumettez pas votre ordinateur à des mouvements brusques.
- Conservez l'ordinateur à l'écart des aimants.
- Ne placez pas l'ordinateur dans un endroit sujet aux vibrations mécaniques ou en situation instable.
- Ne déplacez jamais un ordinateur qui est sous tension.
- N'éteignez et ne redémarrez jamais un ordinateur en cours de lecture ou d'écriture de données sur le disque dur.
- Ne placez pas l'ordinateur dans un endroit soumis à de fortes variations de température.

 Si votre disque dur est endommagé, vous perdrez vos données irrémédiablement.

Manipulation de l'écran LCD

- ❑ Ne laissez pas l'écran LCD exposé au soleil, il risquerait d'être endommagé. Faites attention lorsque vous utilisez l'ordinateur à proximité d'une fenêtre.
- ❑ Ne rayez pas l'écran LCD et n'y exercez aucune pression. Cela pourrait entraîner un dysfonctionnement.
- ❑ L'utilisation de l'ordinateur dans des conditions de basse température peut entraîner la formation d'une image résiduelle sur l'écran. Il ne s'agit en aucune façon d'un dysfonctionnement. Une fois l'ordinateur revenu à une température normale, l'écran retrouve son aspect habituel.
- ❑ Une image résiduelle peut apparaître sur l'écran si la même image reste affichée trop longtemps. L'image résiduelle disparaît au bout d'un moment. Ce phénomène peut être évité grâce aux écrans de veille.
- ❑ L'écran chauffe pendant son utilisation. Ce phénomène est normal et ne constitue nullement un signe de dysfonctionnement.
- ❑ L'écran LCD a été fabriqué avec une technologie de haute précision. Toutefois, il se peut que vous constatiez l'apparition régulière de petits points noirs et/ou lumineux (rouge, bleu ou vert) sur l'écran. Il s'agit d'une conséquence normale du processus de fabrication et non d'un signe de dysfonctionnement.
- ❑ Nous vous conseillons de frotter légèrement votre écran LCD. Dans le cas contraire, vous risqueriez de l'endommager. Essuyez-le à l'aide d'un tissu doux et sec.

Utilisation des sources d'alimentation

- ❑ Votre ordinateur fonctionne sur une alimentation secteur de 220-240 V, 50/60 Hz.
- ❑ Ne partagez pas la même prise secteur avec d'autres équipements hautement consommateurs d'électricité, tels qu'un copieur ou un déchiqueteur.
- ❑ Vous pouvez vous procurer un boîtier d'alimentation équipé d'un onduleur. Ce dispositif protégera votre ordinateur contre les dégâts provoqués par les brusques hausses de tension qui peuvent se produire, par exemple, lors d'un orage.
- ❑ Ne posez pas d'objets lourds sur le cordon d'alimentation.

- ❑ Pour débrancher le cordon, tirez-le par la prise. Ne tirez jamais directement sur le cordon.
- ❑ Débranchez votre ordinateur de la prise murale si vous prévoyez de ne pas l'utiliser pendant une longue période.
- ❑ Veillez à ce que la prise secteur soit d'un accès aisé.

Manipulation de votre ordinateur

- ❑ Nettoyez l'unité à l'aide d'un chiffon doux ou d'un chiffon légèrement humecté d'une solution à base de détergent doux. N'utilisez pas de tissus abrasifs, de poudre décapante ou de solvants tels qu'alcool ou benzène. Vous risqueriez d'abîmer la finition de l'ordinateur.
- ❑ En cas de contact accidentel avec un objet solide ou un liquide, éteignez l'ordinateur et débranchez-le. Nous vous recommandons de faire contrôler votre ordinateur par un technicien qualifié avant de le réutiliser.
- ❑ Ne laissez pas tomber l'ordinateur et ne placez pas d'objets lourds sur ce dernier.
- ❑ N'exposez pas votre ordinateur à :
 - ❑ des sources de chaleur telles que radiateurs ou bouches d'aération,
 - ❑ la lumière directe du soleil,
 - ❑ poussière excessive.
 - ❑ l'humidité ou la pluie,
 - ❑ des vibrations ou des chocs mécaniques,
 - ❑ des aimants puissants ou des haut-parleurs dépourvus de blindage antimagnétique,
 - ❑ une température ambiante supérieure à 35°C ou inférieure à 10°C,
 - ❑ une forte humidité.
- ❑ Ne placez pas d'équipement électronique à proximité de votre ordinateur. Le champ électromagnétique de l'ordinateur peut provoquer un dysfonctionnement.

- ❑ Travaillez dans un lieu suffisamment aéré pour éviter une chaleur excessive. N'installez pas votre ordinateur sur une surface poreuse telle qu'un tapis ou une couverture, ou à proximité de matériaux susceptibles d'obstruer les fentes d'aération, par exemple des rideaux ou du tissu.
- ❑ L'ordinateur émet des signaux radio de haute fréquence susceptibles de brouiller la réception des émissions de radio et de télévision. Dans ce cas, éloignez l'ordinateur du poste de radio ou de télévision.
- ❑ Pour éviter tout problème, utilisez uniquement l'équipement périphérique et les câbles d'interface indiqués.
- ❑ N'utilisez pas de câbles de connexion sectionnés ou endommagés.
- ❑ Un brusque changement de température peut créer de la condensation à l'intérieur de votre ordinateur. Dans ce cas, attendez au moins une heure avant de le mettre sous tension. En cas de problème, débranchez votre ordinateur et contactez VAIO-Link.
- ❑ Veillez à débrancher le cordon d'alimentation avant de nettoyer l'ordinateur.
- ❑ Lorsque l'ordinateur est endommagé vous risquez de perdre des données importantes, aussi est-il conseillé de les sauvegarder régulièrement. Vous pouvez réinstaller les applications originales à partir du CD-ROM de réinstallation.

Manipulation des disquettes

- ❑ N'ouvrez pas le volet manuellement et ne touchez pas la surface de la disquette.
- ❑ Conservez les disquettes à l'abri des aimants.
- ❑ Protégez les disquettes contre la lumière directe du soleil et d'autres sources de chaleur.

Manipulation des CD-ROM

- ❑ Ne touchez pas la surface du disque.
- ❑ Ne laissez pas tomber le disque et ne le pliez pas.
- ❑ Les traces de doigts et la poussière à la surface d'un disque peuvent en perturber la lecture. Tenez toujours le disque par les bords en plaçant l'index dans le trou central, comme indiqué sur l'illustration.
- ❑ Il est essentiel de manipuler les disques avec soin pour préserver leur fiabilité. N'utilisez pas de solvants tels que le benzène, les dissolvants, les produits de nettoyage disponibles dans le commerce ou les bombes antistatiques.
- ❑ Pour un nettoyage normal, tenez le disque par les bords et utilisez un chiffon doux pour essuyer la surface, du centre vers l'extérieur.
- ❑ Si le disque est très sale, humectez un chiffon doux avec de l'eau, essorez-le bien, puis essuyez la surface du disque, du centre vers l'extérieur. Essuyez les traces d'humidité à l'aide d'un chiffon doux et sec.

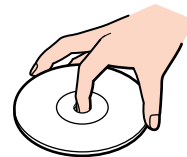

Manipulation du Memory Stick™

- ❑ Ne touchez pas le port du Memory Stick™ avec vos doigts ou des objets métalliques.
- ❑ Utilisez uniquement l'étiquette fournie avec le Memory Stick™.
- ❑ Ne pliez pas le Memory Stick™, ne le laissez pas tomber et ne le soumettez pas à des chocs violents.
- ❑ N'essayez pas de démonter ou de modifier le Memory Stick™.
- ❑ Évitez d'exposer le Memory Stick™ à l'humidité.
- ❑ Évitez d'utiliser ou d'entreposer le Memory Stick™ dans un endroit soumis à :
 - ❑ des températures extrêmement élevées (par exemple, dans une voiture garée au soleil),
 - ❑ la lumière directe du soleil,

- ❑ une forte humidité ou
- ❑ des substances corrosives.
- ❑ Utilisez le coffret de rangement fourni avec le Memory Stick™.

Glossaire

Cette section reprend les termes techniques utilisés dans ce manuel. Les définitions et explications présentées ci-dessous vous aideront à mieux comprendre les spécificités de votre ordinateur VAIO.

<i>Terme</i>	<i>Définition</i>
<i>10BASE-T/100BASE-TX</i>	Systèmes Ethernet offrant des taux de transfert de 10 Mbits/s et de 100 Mbits/s. Le 100BASE-TX est très similaire au 10BASE-T ; il envoie simplement les signaux 10 fois plus rapidement.
<i>ACPI</i>	Acronyme de « Advanced Configuration and Power Interface », une spécification de gestion de l'alimentation. ACPI permet au système d'exploitation d'allumer et d'éteindre les périphériques et de contrôler l'alimentation de chacun d'eux. Avec l'ACPI, le système d'exploitation peut éteindre automatiquement un lecteur de CD-ROM non utilisé.
<i>Alimentation secteur</i>	Interface de courant continu sur laquelle vous branchez l'adaptateur secteur de votre ordinateur.
<i>BIOS</i>	Acronyme de « Basic Input/Output System ». Le BIOS est un programme qui permet de lancer votre ordinateur lorsque vous allumez celui-ci. Il contrôle les flux de données intervenant entre le système d'exploitation et les périphériques matériels.
<i>Câble du signal RVB</i>	RVB est l'abréviation de « Rouge, Vert, Bleu ». Câble nécessitant différents types de transmissions pour les trois couleurs affichées.
<i>CardBus</i>	CardBus est le nom commercial adopté pour décrire une carte PC Card améliorée. Cette technologie offre à l'utilisateur de meilleures performances en termes de vitesses de transmission et de traitement. Voir PCMCIA.
<i>Carte mère</i>	La carte mère est le principal circuit imprimé de votre ordinateur. C'est sur cette carte que viennent se fixer, entre autres, le processeur, le BIOS et la mémoire.
<i>Carte PC Card</i>	Carte PCMCIA. Le terme de carte PC Card est plus fréquemment utilisé.

<i>Terme</i>	<i>Définition</i>
<i>CD-ROM</i>	Abréviation de « Compact Disc Read-Only Memory ». Disque optique haute capacité, doté d'une capacité usuelle de 650 Mo, lisible mais non-inscriptible.
<i>CD-ROM de réinstallation</i>	Ensemble de CD-ROM de réinstallation : un pour les applications et l'autre pour le système.
<i>CD-ROM de réinstallation des applications</i>	CD-ROM permettant aux utilisateurs d'un ordinateur VAIO de réinstaller toutes les applications livrées à l'achat de l'ordinateur. Ce CD-ROM est fourni avec l'ordinateur.
<i>CD-ROM de réinstallation du système</i>	CD-ROM fourni avec votre ordinateur permettant aux utilisateurs d'un ordinateur VAIO de rétablir la configuration initiale du disque dur.
<i>CD-RW</i>	Abréviation de « Compact Disc ReWriteable ». Disque compact sur lequel on peut écrire ou réécrire des données. Avec un CD-RW, vous pouvez écrire plusieurs fois alors qu'un CD-R n'est inscriptible qu'une seule fois.
<i>DDR SDRAM</i>	DDR SDRAM est la nouvelle version de SDRAM (Synchronous Dynamic Random Access Memory) avec une fonction de transfert de données à haute vitesse appelée mode de doublage de la vitesse de transmission des données.
<i>DVD-ROM</i>	Abréviation de « Digital Versatile Disc ». Similaire à un CD-ROM mais avec une capacité minimale de 4,7 Go (capacité maximale de 17 Go) qui en fait le support idéal pour le stockage de films.
<i>ECP</i>	Le mode ECP (« Enhanced Capability Port ») s'applique aux imprimantes. Il gère la communication bidirectionnelle entre l'ordinateur et l'imprimante.
<i>Ethernet</i>	Ethernet est la technologie de réseau local (LAN) la plus utilisée. Le système Ethernet 10BASE-T offre un taux de transfert de 10 Mbits/s. La version 100BASE-T, plus récente, permet des taux de 100 Mbits/s. Quant au système Gigabit Ethernet, il supporte des taux de transfert atteignant 1 gigabit (1 000 mégabits) par seconde.

Terme	Définition
<i>EULA</i>	La Licence Utilisateur Final (EULA : End-User License Agreement) est la licence régissant les logiciels de votre ordinateur. La Licence EULA est accessible dans la section « Important » au début du guide du logiciel ou directement sur le Bureau de votre ordinateur VAIO.
<i>FAI</i>	Un FAI (fournisseur d'accès à Internet) est une société qui met à votre disposition un nom d'utilisateur, un mot de passe et un numéro de téléphone afin que vous puissiez vous connecter à Internet.
<i>i.LINK™</i>	i.LINK™ est la version propre à Sony du standard IEEE 1394 dédiée à l'interface série numérique à haute vitesse. Cette norme est reconnue dans les industries de l'audio-vidéo et de l'informatique comme l'interface la mieux adaptée à la connexion entre les ordinateurs et les périphériques audio-vidéo (appareils photo numériques, etc.).
<i>LAN</i>	Un réseau local LAN (« Local Area Network ») est un ensemble d'ordinateurs interconnectés dans un espace géographique limité. Il permet aux utilisateurs de partager des périphériques (comme des imprimantes) et des informations par le biais d'un seul processeur ou serveur.
<i>LCD</i>	Ecran à cristaux liquides (abréviation de « Liquid Crystal Display »). Technologie d'affichage sur écran plat utilisant des cristaux liquides (et une légère polarisation) pour offrir une image claire et sans reflet sur un écran comprenant des millions de petites cellules. Les couleurs sont produites selon deux techniques différentes : la matrice passive, qui est la moins onéreuse, et la matrice active (connue sous le nom de TFT), de meilleure qualité mais plus chère.
<i>MAPI</i>	Abréviation de « Messaging Application Program Interface ». Interface Microsoft Windows qui permet d'envoyer des messages électroniques et facilite l'accès à et la distribution de ces derniers parmi diverses applications. Les applications compatibles MAPI incluent un menu « Envoyer un message » ou « Envoyer » dans le menu Fichier.
<i>Mémoire cache de niveau 2 (L2)</i>	Similaire à la mémoire RAM, la mémoire cache accélère l'accès aux données qui ont déjà été lues par l'ordinateur. L1 et L2 sont les différents niveaux de mémoire cache d'un ordinateur.

<i>Terme</i>	<i>Définition</i>
<i>Mémoire vive maximale</i>	Mémoire vive (RAM) totale que votre ordinateur peut contenir. Une fois cette limite atteinte, vous ne pouvez plus ajouter de mémoire vive à votre ordinateur.
<i>Mémoire vive standard</i>	Mémoire RAM incluse dans l'ordinateur à l'achat.
<i>MPEG</i>	MPEG ou « Moving Pictures Experts Group » est une norme de compression audio et vidéo de séquences vidéo. Ce standard atteint de forts niveaux de compression en ne conservant que les changements d'une image à l'autre. La perte de données est généralement imperceptible à l'œil nu. La norme MPEG-1 s'applique au stockage numérique de données audio et vidéo sur CD-ROM. Le standard MPEG-2 offre une image de meilleure qualité et s'adresse davantage aux diffusions télévisuelles et aux DVD.
<i>Partition</i>	Une partition est une division logique d'un disque dur. Un disque divisé en deux partitions comprend en général les lecteurs C: et D:. Le partitionnement peut se révéler très utile si vous exécutez plusieurs systèmes d'exploitation ou pour séparer très distinctement vos fichiers de données des logiciels installés.
<i>PBX</i>	Un réseau PBX (« Private Branch Exchange ») est un réseau téléphonique privé inhérent à une entreprise. Avec ce système, les appels internes de la société demeurent locaux et les numéros sont constitués de 3 ou 4 chiffres. Les entreprises optent généralement pour ce système en raison du faible coût des communications internes. Les utilisateurs disposent toujours de lignes pour les appels externes.
<i>PCMCIA</i>	PCMCIA (« Personal Computer Memory Card International Association ») est le nom du groupe qui a réalisé les spécifications des cartes enfichables au format 'carte de crédit' pour ordinateurs. Ces cartes étaient appelées 'cartes PCMCIA' mais vu sa prononciation difficile, cette dénomination a été remplacée par 'cartes PC Card' Le modem au format 'carte de crédit' est un bon exemple de carte PC Card. Voir carte PC Card.
<i>Pilote</i>	Logiciel permettant d'exploiter des périphériques matériels. Par exemple, pour utiliser une imprimante, il est indispensable d'avoir préalablement installé le pilote correspondant. Beaucoup de pilotes, comme les pilotes de souris, sont fournis avec le système d'exploitation.

<i>Terme</i>	<i>Définition</i>
<i>Pixel</i>	Un pixel (contraction anglaise de « Picture Element ») est une partie de votre écran. Ce dernier est constitué de milliers de pixels, lesquels vous permettent de visualiser des images et des couleurs. Plus le nombre de pixels est élevé, plus la résolution et la qualité de l'image sont bonnes.
<i>Processeur</i>	Le processeur est le cerveau de l'ordinateur. Il transmet les instructions des programmes de votre système. Le processeur est souvent appelé unité centrale (UC) ou microprocesseur et est situé sur la carte mère de l'ordinateur.
<i>PS/2</i>	Type spécial de port souris ou clavier. Ce port n'accepte que les prises à 6 broches.
<i>RAM</i>	Abréviation de « Random Access Memory » (mémoire vive). Mémoire utilisée pour exécuter les programmes et stocker les données en cours d'utilisation. La mémoire RAM est la plus rapide en lecture et en écriture. Les informations contenues dans cette mémoire sont perdues à chaque arrêt de l'ordinateur. Plus la mémoire vive est grande, plus le transfert des données en cours d'utilisation est rapide.
<i>Réinstallation d'applications</i>	Procédure permettant de réinstaller toutes les applications initialement présentes sur votre ordinateur. Il peut être utile d'effectuer une réinstallation des applications lorsque l'un des programmes ou périphériques ne fonctionne pas correctement.
<i>Réinstallation du système</i>	Procédure vous permettant de rétablir la configuration initiale du disque dur de votre ordinateur. Cette opération est utile en cas de dysfonctionnement grave du système ou si vous souhaitez modifier la taille de vos partitions.
<i>Résolution</i>	Correspond au degré de netteté et de clarté d'une image. La résolution s'exprime en pixels. Résolutions les plus courantes : 640 x 680 pixels (résolution VGA, adaptée aux écrans 14 pouces), 800 x 600 (pour des écrans 15 pouces), 1 024 x 768 (pour des écrans 17 pouces) et 1 280 x 1 024. Les écrans LCD utilisent généralement des résolutions supérieures aux écrans cathodiques de taille équivalente.
<i>SDRAM</i>	La mémoire DRAM synchrone (« Synchronous DRAM ») peut être comparée à une mémoire vive dynamique, opérant bien plus rapidement qu'une mémoire classique.

Terme	Définition
<i>S-Video</i>	Une liaison vidéo S-Video (« <i>separated video</i> ») délivre des signaux de couleur et de luminosité séparés, ce qui améliore le rendu de l'image. Par ailleurs, elle requiert l'utilisation de câbles et de prises différents d'un système vidéo ordinaire.
<i>Système d'exploitation</i>	Le système d'exploitation est le logiciel qui gère tous les autres programmes d'un ordinateur. Il définit comment l'ordinateur doit lire et écrire des informations sur les disques (ou tout autre matériel). Windows 2000, Windows Millennium Edition, Windows XP Professional et Windows XP Home Edition sont des exemples de systèmes d'exploitation utilisés sur les ordinateurs VAIO.
<i>Témoin lumineux</i>	DEL ou diode électroluminescente. Pièce semi-conductrice qui s'allume lors du passage de courant électrique.
<i>Touche <F1></i>	La touche <F1> vous donne accès à l'aide en ligne de la plupart des logiciels.
<i>Unité centrale</i>	L'unité centrale (ou UC) est le cerveau de l'ordinateur. Elle transmet les instructions provenant des programmes de votre système. L'unité centrale est souvent appelée processeur ou microprocesseur et est située sur la carte mère de votre ordinateur.
<i>UPS</i>	L'UPS (« Uninterruptible Power Supply » ou unité d'alimentation permanente) est un système intégrant une batterie qui protège votre ordinateur contre la perte de données en cas de panne électrique. La batterie prend le relais dès qu'une coupure de courant est détectée. Si un ordinateur est en cours d'utilisation lors d'une panne, son utilisateur a le temps de sauvegarder ses données et d'éteindre sa machine.
<i>USB</i>	L'USB (« Universal Serial Bus » ou port série universel) est une interface matérielle utilisée pour raccorder des périphériques tels qu'un clavier, une souris, une manette de jeu, un scanner ou une imprimante. Vous pouvez connecter jusqu'à 127 périphériques à un port USB. Ce standard est compatible Hot Plug and Play.

<i>Terme</i>	<i>Définition</i>
<i>VAIO</i>	Abréviation de « Video Audio Integrated Operation ». Nom de la marque regroupant les ordinateurs, périphériques, accessoires et logiciels Sony. Les systèmes signés VAIO sont tous conçus pour vous offrir le meilleur des capacités audio et vidéo (AV) et des technologies de l'information (IT) de Sony.
<i>WAN</i>	Les réseaux WAN (« Wide Area Network » - réseau étendu) permettent d'interconnecter des ordinateurs sur une zone géographique étendue, contrairement aux réseaux LAN qui regroupent généralement les ordinateurs d'un même bâtiment ou d'une zone locale. Internet est le plus vaste réseau WAN existant.
<i>XGA</i>	Abréviation de « Extended Graphic Array », norme graphique. Une carte XGA accepte les résolutions jusque 1 024 x 768 pixels et un affichage en 65 000 couleurs.