



Network Media Receiver

PCNA-MR10A

Opmerking

© 2004 Sony Corporation. Alle rechten voorbehouden.

Deze handleiding en de hierin beschreven software mag zonder voorafgaande schriftelijke toestemming niet geheel of gedeeltelijk worden gekopieerd, vertaald of omgezet in machineleesbare vorm.

Sony Corporation biedt geen garanties met betrekking tot deze handleiding, de software of andere informatie die hierin wordt gegeven en wijst met betrekking tot deze handleiding, de software en de andere informatie uitdrukkelijk alle impliciete garanties voor verhandelbaarheid of geschiktheid voor een bepaald doel van de hand. In geen enkel geval is Sony Corporation aansprakelijk voor incidentele schade, gevolgschade of speciale schade aan de software of de overige informatie die zich in de software bevindt of het gebruik ervan. Dit ongeacht of deze voorkomt uit een onrechtmatige daad, contract of anderszins, voortvloeiend uit of in verband met deze handleiding.

Sony Corporation behoudt zich het recht voor zonder voorafgaande kennisgeving wijzigingen aan te brengen in deze handleiding of in de informatie die deze bevat. Op de hier beschreven software zijn de voorwaarden van een afzonderlijke licentieovereenkomst van toepassing.

Handelsmerken en auteursrechten

Sony, VAIO, het VAIO logo, SonicStage, PictureGear Studio, Remote Commander, VAIO Media, VAIO Media Integrated Server, VAIO Zone en VAIO Media Console zijn handelsmerken of gedeponeerde handelsmerken van Sony.

Microsoft en Windows zijn handelsmerken of gedeponeerde handelsmerken van Microsoft Corporation.

Java is een handelsmerk of gedeponeerd handelsmerk van Sun Microsystems, Inc.

Intent is een handelsmerk van Tao Group Limited, hetgeen binnen een aantal rechtsgebieden gedeponeerd kan zijn.

Alle overige handelsmerken zijn handelsmerken of gedeponeerde handelsmerken van hun respectievelijke eigenaars.

In de handleiding zijn de aanduidingen TM en [®] niet vermeld.

Op televisieprogramma's, films, videobanden, CD's en ander materiaal kunnen auteursrechten van toepassing zijn. Dergelijk, met dit apparaat opgenomen, materiaal is uitsluitend voor uw eigen gebruik. Het zonder autorisatie opnemen van dergelijk materiaal kan inbreuk doen op de regelgeving op het gebied van auteursrechten. De wet verbiedt het wijzigen van opgenomen materiaal inclusief maar niet beperkt tot, (bioscoop)films, beelden en audio, zonder toestemming van de houder van het auteursrecht.

Een deel van dit materiaal kan van een kopieerbeveiliging zijn voorzien, om het onrechtmatig opnemen te voorkomen.

Notities

Het modelnummer en het serienummer bevinden zich aan de onderzijde van uw Network Media Receiver.

Druk deze pagina af, noteer het model- en serienummer in het daarvoor bestemde vakje (zie onder) en bewaar deze pagina op een veilige plaats. Verwijs naar het model- en serienummer wanneer u het VAIO-Link Sony Service Centre belt.

Modelnummer:

Serienummer:

Voorschriften

Sony verklaart hierbij dat dit product voldoet aan de hoofdeisen en andere relevante voorzieningen van de Europese richtlijn 1999/5/EG. Om een kopie van de Verklaring van overeenstemming met de R&TTE-richtlijn (Declaration of Conformity / DoC) te verkrijgen, bezoekt u de website: <http://www.compliance.sony.de>

Veiligheidsinformatie

Dit product van Sony is ontworpen en getest om aan de veiligheidsrichtlijnen te voldoen. Een niet door deze handleiding goedgekeurd gebruik van de apparatuur kan gevaarlijk zijn. Lees voordat de Network Media Receiver in gebruik wordt genomen de informatie over veiligheid en voorzorgsmaatregelen door en volg alle veiligheidsvoorzieningen en waarschuwingen op.

- Om elektrische schokken te voorkomen, mag u de behuizing niet openen. Laat reparaties uitsluitend uitvoeren door deskundig personeel.
- Het gebruikte stopcontact moet zich in de nabijheid van de apparaten bevinden en moet gemakkelijk toegankelijk zijn.
- Geluid en beeld kunnen vervormd raken als u het betreffende apparaat te dicht in de buurt plaatst van apparaten die elektromagnetische straling uitzenden.

Onder de volgende omstandigheden dient de eenheid onmiddellijk uitgeschakeld te worden:

- De eenheid geeft rook of damp af.
- De eenheid geeft een hard of ongewoon geluid weer.
- Water of enig ander vreemd voorwerp is op de eenheid gevallen.
- De eenheid is gevallen of op andere wijze beschadigd.

Om potentieel gevaar te voorkomen, gaat u als volgt te werk:

- Neem de netadapter uit de wandcontactdoos of veiligheidsstrip.
- Neem de netadapter en kabels uit de eenheid.
- Voor informatie over reparaties kunt u contact opnemen met het VAIO-Link Customer Service Centre.

Voorzorgsmaatregelen

Over de Network Media Receiver

- ❑ Deze apparatuur is uitsluitend geschikt voor gebruik in het land waar het gekocht is. Het gebruik van deze apparatuur met een andere spanning kan brand of elektrische schokken tot gevolg hebben. Het gebruik van deze apparatuur in andere landen kan door lokale wetgeving verboden zijn.
- ❑ De apparatuur niet blootstellen aan vet, rook, vocht of stof. Een dergelijke blootstelling kan brand of elektrische schokken veroorzaken. Het gebruik van de apparatuur onder andere dan in de handleiding beschreven voorwaarden of omstandigheden kan brand of elektrische schokken tot gevolg hebben.
- ❑ Zorg dat er geen water of andere vreemde objecten in de eenheid binnendringen. Dit kan brand of elektrische schokken veroorzaken. Als water of een ander vreemd voorwerp in de eenheid binnendringt, dient de netadapter direct uit de stroomvoorziening genomen te worden en dient vervolgens voor controle of reparatie contact met VIAO-Link opgenomen te worden.
- ❑ De apparatuur niet demonteren. Dit kan brand, elektrische schokken of verwondingen veroorzaken. Neem voor controle en/of reparaties contact op met VAIO-Link.
- ❑ Sluit geen onjuist netwerk of onjuiste telefoonlijnen op de Ethernet-poort aan. Sluit alleen 100BASE-TX/ 10BASE-T-kabels op de Ethernet-poort aan. Het aan de Ethernet-poort aansluiten van een onjuist netwerk of onjuiste telefoonlijnen kan een overbelasting veroorzaken met als gevolg een storing, overmatige warmte of brand in de poort. Voor meer hulp over de aansluiting op een netwerk, raadpleegt u uw netwerkbeheerder.
- ❑ Plaats, om persoonlijke verwondingen of schade aan de apparatuur te voorkomen, de Network Media Receiver en de aansluitkabels in een beveiligde omgeving, buiten het bereik van kinderen.
- ❑ Installeer de Network Media Receiver zodanig dat u de stroomaansluiting, in geval van nood, gemakkelijk kunt bereiken.
- ❑ Laat de Network Media Receiver niet vallen. Een krachtige schok kan de eenheid beschadigen.
- ❑ Plaats de Network Media Receiver niet op één van de volgende locaties:
 - ❑ In direct zonlicht of bij warmtebronnen. De apparatuur alleen bij temperaturen tussen 0°C en 40 °C in werking stellen.

Network Media Receiver

- Op of in de nabijheid van apparatuur dat elektromagnetische velden genereert, zoals luidsprekers of televisies.
- Op of in de nabijheid van een magnetron.
- In een stoffige of vervuilde omgeving.
- Op een onveilig of oneffen oppervlak.
- Op een locatie die aan trillingen onderhevig is.
- Op een locatie waar vocht aanwezig is of snelle temperatuurschommelingen van toepassing zijn.
- In de nabijheid van voorwerpen die elektrische signalen afschermen of blokkeren, zoals metaal of betonnen muren.
- Op een locatie met een slechte luchtcirculatie.
- Als een snelle temperatuurwijziging van toepassing is, kan in de Network Media Receiver condensvorming (waterdruppels) ontstaan als gevolg waarvan een storing kan optreden.
Als dit optreedt, dient de apparatuur, gedurende een periode van twee tot drie uur van de VAIO-computer en TV losgekoppeld te worden. De eenheid dient vervolgens weer op de normale wijze te functioneren.
- Om de Network Media Receiver te reinigen, deze met een zachte, droge doek afnemen.
Als de eenheid een verdere reiniging nodig heeft, gebruik dan een zachte doek die in een sopje met een oplossing van een zacht reinigingsmiddel is bevochtigd. Voorkom dat de terminals nat worden.
- Gebruik geen reinigingsmiddelen die een verdunningsmiddel, benzeen of alcohol bevatten, omdat hierin bestanddelen zijn opgenomen die het oppervlak van de apparatuur kunnen beschadigen.
- Voorkom dat de volgende telefoonlijnen aan de Network-connector van de eenheid worden aangesloten:
 - Private Branch Exchange (PBX) lijnen;
 - Netwerkkabels die niet aan de normen voor 100BASE-TX en 10BASE-T voldoen;
 - Privé- of zakelijke telefoonlijnen.

Over de netadapter

- ❑ Gebruik de netadapter die bij de Network Media Receiver wordt geleverd. Het gebruik van een andere netadapter kan de Network Media Receiver beschadigen.
- ❑ Neem de netadapter uit de wandcontactdoos als het apparaat gedurende langere tijd niet gebruikt zal worden.
- ❑ Neem tijdens onweer de netadapter uit de elektriciteitsvoorziening. Onweer kan elektrische schokken veroorzaken of schade aan de apparatuur. Als hevig onweer wordt verwacht, dient de netadapter uit de elektriciteitsvoorziening genomen te worden, om brand, elektrische schokken of schade aan de apparatuur te voorkomen. Raak de apparatuur tijdens onweer niet aan.

Over de afstandsbediening

- ❑ Gebruik voor de afstandsbediening uitsluitend AA-formaat alkaline batterijen.
- ❑ Verwijder de batterijen uit de afstandsbediening als deze gedurende een langere tijd niet gebruikt zal worden.

Welkom

Gefeliciteerd met uw nieuwe Sony! Uw nieuwe Network Media Receiver is een uitstekende combinatie van hoogstaande technologie en gebruiksvriendelijkheid. De informatie in deze handleiding is ontwikkeld om u kennis te laten maken met de Network Media Receiver en diens functies.

Zorg dat u het boekje **Getting Started** hebt gelezen voordat u de Network Media Receiver gebruikt.

Wat is de Network Media Receiver?

Met de Network Media Receiver kunt u vanaf de VAIO-computer, waarop de video- en audiobestanden zich bevinden en die aan de Network Media Receiver is aangesloten, foto's bekijken en video-opnamen en muziekbestanden op uw TV-scherm afspelen.

 De Network Media Receiver kan meervoudige VAIO-computerverbindingen voorzien, door een router met een ingebouwde of standaard netwerkschakelaar te gebruiken of netwerkschakelapparatuur. Dit maakt het mogelijk dat u voor het lokaliseren van uw favoriete audio- of videobestanden tussen computers kunt wisselen.

Video

Programma's afspelen die eerder werden opgenomen en die op uw VAIO-computer zijn opgeslagen.

★ Gebruik de functie Filmrol om naar een specifiek moment in het door u opgenomen programma te zoeken.

 De TV-functie wordt niet ondersteund, en zal ook in de toekomst niet worden ondersteund.

Muziek

Muziekbestanden afspelen die op uw VAIO-computer zijn opgeslagen.

Continu een muzieknummer afspelen (loopfunctie).

Foto's/Stilstaande beelden

Fotoalbums, die op uw VAIO-computer zijn opgeslagen, bekijken in diaserieformaat.

Foto's in de Index als miniatuur bekijken.

Uw favoriete foto selecteren voor weergave.

Positie van de bedieningselementen en connectoren

Deze paragraaf beschrijft de bedieningselementen, de op de Network Media Receiver beschikbare ingangen en poorten en de afstandsbediening.

Voorpaneel

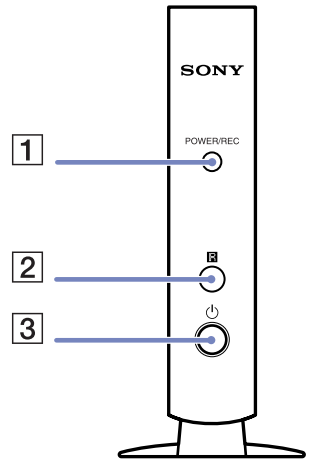

1	<p>POWER/REC-indicator De indicator is wit als de eenheid geactiveerd is. De indicator is rood tijdens een TV-opname. De indicator is rood en knippert tijdens firmware updates.</p>
2	<p>Infrarood ontvanger Maakt communicatie tussen de Network Media Receiver en de afstandsbediening mogelijk. Blokkeer het gebied voor de infrarood ontvanger niet.</p>
3	<p>Aan-knop/Stand-by-indicator Schakelt de Network Media Receiver aan en uit. De indicator is gedempt (rood) als de eenheid in de stand Stand-by staat.</p>

Achterpaneel

Het achterpaneel bevat poorten en ingangen voor meegeleverde en optionele kabels.

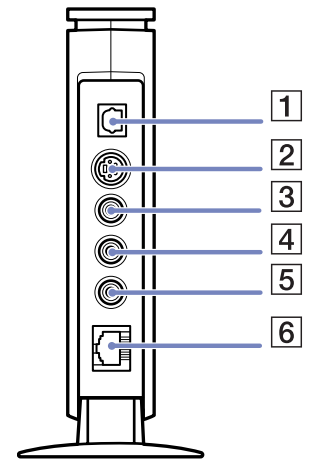

1	Optical OUT-poort Ondersteunt de digitale optische invoer van audioapparatuur.
2	S-video-ingang Aansluiting voor een S-videokabel.
3	Video-ingang Aansluiting voor een videokabel.
4	Audio L-ingang Aansluiting voor een audiokabel (links).
5	Audio R-ingang Aansluiting voor een audiokabel (rechts).
6	Ethernet-poort Aansluiting voor een 100BASE-TX/ 10BASE-T Ethernet-kabel (RJ-45).

Afstandsbediening

De Network Media Receiver wordt met behulp van de afstandsbediening bediend. De afstandsbediening kan de video-opname / de weergave van de video starten en stoppen en voorkeursinstellingen voor weergave instellen.

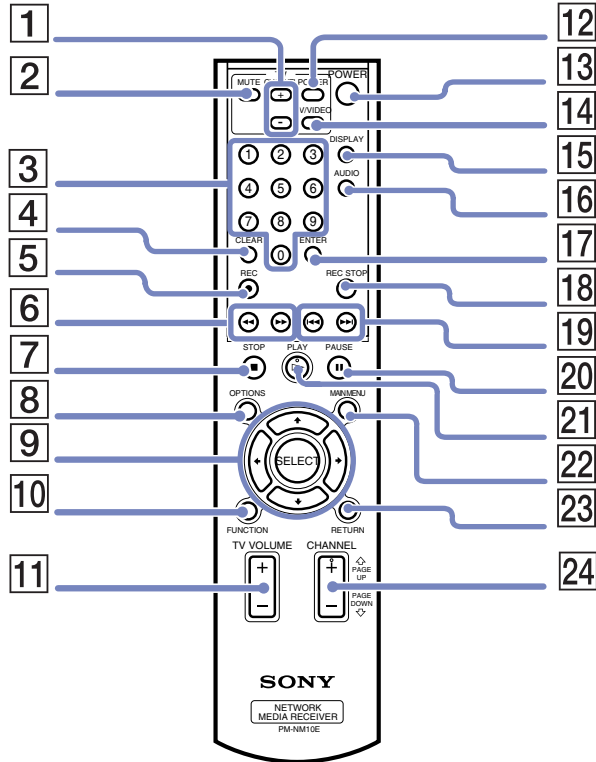

! OMDAT DE TV-FUNCTIE NIET BESCHIKBAAR IS, HEBBEN NIET ALLE KNOPPEN OP DE AFSTANDSBEDIENING EEN FUNCTIE.

<i>Knop</i>	<i>Functies</i>
1 TV-kanaalknoppen *	Druk op + of – om van tv-kanaal te wijzigen.
2 De knop MUTE	Druk hierop om het geluid uit te schakelen. Druk nogmaals op de knop om het geluid weer te activeren.
3 Kanaalkeuzeknoppen	Druk op de knop om specifieke kanalen te selecteren.
4 De knop CLEAR *	Druk op de knop om de geselecteerde kanaalkeuze te wissen.
5 De knop REC	Druk op de knop om de opname te starten.
6 De knop REW De knop FWD	Druk op de knop om de video of muziek terug te laten spoelen. Druk op de knop om de video of muziek snel vooruit te laten spoelen.
7 De knop STOP	Druk op de knop om het weergeven van de video of muziek te stoppen.
8 De knop OPTIONS	Druk op de knop om de beschikbare opties voor video-, muziek- of fotoservers weer te geven.
9 De pijltoetsen De knop SELECT	Druk op een pijl om binnen de video-, muziek- of fotoservers te navigeren. Druk op de knop om binnen de video-, muziek- of fotoservers bewerkingen, instellingen, functies of een andere keuze te selecteren.
10 De knop FUNCTION	Druk op de knop om tussen de functies van Network Media Receiver, zoals video, muziek of foto te wisselen.
11 TV VOLUME-schakelaar * (+/-)	Gebruik deze schakelaar om het TV-volume te verhogen (+) of te verlagen (-).
12 De knop POWER	Druk op de knop om uw TV aan of uit te zetten.
13 De knop POWER	Druk op de knop om de Network Media Receiver aan of uit te zetten.
14 De knop TV/VIDEO *	Druk op de knop om de stand TV of Video te selecteren.
15 De knop DISPLAY	Druk op de knop om informatie over de instellingen voor video, muziek of foto's weer te geven.
16 De knop AUDIO	Druk op de knop om de stand AUDIO te selecteren.
17 De knop ENTER *	Druk op de knop om de kanaalkeuze te activeren, zoals geselecteerd met behulp van de kanaalkeuzeknoppen.

	<i>Knop</i>	<i>Functies</i>
18	De knop REC STOP *	Druk op de knop om de video-opname te stoppen.
19	De knop PREV De knop NEXT	Druk op de knop om naar het voorgaande muzieknnummer terug te keren. Druk op de knop om naar het volgende muzieknnummer te gaan.
20	De knop PAUSE	Druk op de pauzeknop om het weergeven van de video-, muziek-, of diaweergave te onderbreken.
21	De knop PLAY	Druk op de knop om het weergeven van de video-, muziek- of diaweergave te starten.
22	De knop MAIN MENU	Druk op de knop om naar het hoofdkeuzescherf terug te keren.
23	De knop RETURN	Druk op de knop om naar het vorige scherm, de vorige functie of stand terug te keren.
24	CHANNEL-schakelaar *	Druk op deze schakelaar om een ander TV-kanaal te selecteren. De functie Pagina omhoog/Pagina omlaag maakt het mogelijk te schuiven binnen mappen die playlists of video-opnames bevatten.

 Deze knoppen functioneren niet omdat zij aan de TV-functie zijn verbonden. Dit is geen storing.

Bij Network Media Receiver geleverde documentatie

- ❑ **Network Media Receiver gebruikershandleiding** (deze gids) — bevat informatie over het instellen en gebruiken van de Network Media Receiver. De gebruikershandleiding geeft tevens informatie over bronnen voor technische ondersteuning, veiligheidsrichtlijnen en ondersteunende software.
- ❑ **Getting Started** (gedrukte versie) — Deze korte handleiding biedt korte en eenvoudige instructies om de Network Media Receiver en uw VAIO-computer in te stellen.
- ❑ **Setup poster** (gedrukte versie) — Een visueel schema met een referentieblad voorzien van informatie over de configuratie van de Network Media Receiver-apparatuur en informatie over belangrijke **specificaties** van de eenheid.
- ❑ **Sony garantie** folder (gedrukte versie).
- ❑ **Veiligheidsvoorschriften** - gids (gedrukte versie).

VAIO-computer - compatibiliteit

Network Media Receiver ondersteunt bepaalde Sony VAIO-computers. Controleer of uw VAIO-computer compatibel is met de Network Media Receiver, voordat u begint met de instelling of de configuratie van de hardware.

 Voor huidige updates voor de compatibiliteit van de VAIO-computer met de Network Media Receiver, zie de website van VAIO-Link: <http://www.vaio-link.com>.

Systeemvereisten

Uw compatibele VAIO-computer(s) moet(en):

- Voorzien zijn van een geïnstalleerde versie van Microsoft Windows XP Home Edition of Professional;
- Vooraf geïnstalleerd zijn met de **VAIO Media** software (platform en servers);
- Voorzien zijn van **VAIO Zone** software.

Wireless LAN-vereisten

Om de Wireless LAN-functies bij de Network Media Receiver te kunnen gebruiken, adviseren wij het volgende:

- PCWA-DE30
- PCWA-A320

Multimediacompatibiliteit

Compatibiliteit van video- en filmbestanden

Uitsluitend video-opnames die op een VAIO-computer met **VAIO Zone** zijn opgenomen, zó kunnen via de Network Media Receiver worden bekeken. Andere video-bestandsformaten zijn mogelijk niet compatibel met de Network Media Receiver. Voor meer informatie over het gebruik van **VAIO Zone**, zie de **VAIO Zone** gids, bij uw VAIO-computer geleverd op disc en de Help-bestanden van **VAIO Zone** bij de software zelf.

Compatibiliteit van de muziekbestanden

Uitsluitend playlists die door de **SonicStage** software worden beheerd, worden door de Network Media Receiver ondersteund. Overige muziekbestanden of muziek die bij een internet Electronic Music Distribution (EMD) service zijn gekocht, zijn niet compatibel voor het afspelen met de Network Media Receiver. Voor meer informatie over het gebruik van **SonicStage**, raadpleegt u de Help-bestanden van de **SonicStage** software.

De hardware instellen

Deze paragraaf bevat informatie over het instellen van de verbindingen van uw Network Media Receiver. Deze informatie dient als aanvulling op de Network Media Receiver **Getting Started** gids.

De afstandsbediening instellen

Om de afstandsbediening in te stellen, gaat u als volgt te werk:

- 1 Open het klepje van het batterijcompartiment op de achterzijde van de afstandsbediening.
- 2 Plaats twee AA_batterijen (meegeleverd) in het batterijcompartiment met de polen + en - in de juiste richting (zoals weergegeven).

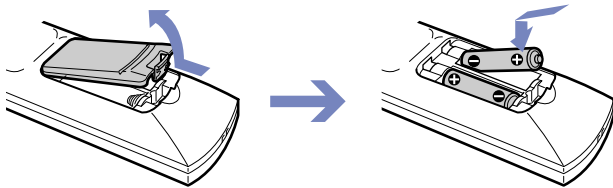

 Bij normaal gebruik hebben de AA-batterijen een levensduur van zes maanden. Als uw afstandsbediening niet goed functioneert, is het mogelijk dat de batterijen moeten worden vervangen. Wanneer u de afstandsbediening langere tijd niet gebruikt, verwijdert u de batterijen om mogelijke schade door lekkage van de batterijen te voorkomen.

De afstandsbediening programmeren

Uw afstandsbediening is vooraf geprogrammeerd om bepaalde TV's te besturen. Voor meer informatie, zie de codetabel van de fabrikant van uw TV. De afstandsbediening kan mogelijk met een aantal TV-modellen niet compatibel zijn, zelfs als de juiste TV-code van de fabrikant werd ingevoerd. Als u een Sony-TV-set gebruikt, hoeft u de afstandsbediening niet te programmeren omdat deze standaard is ingesteld.

Om de afstandsbediening te programmeren, gaat u als volgt te werk:

- 1 Druk op de knop **SELECT** en houd deze ingedrukt.
- 2 Voer uw TV-code in, waarvoor u de kanaalkeuzeknoppen kunt gebruiken.
- 3 Laat de knop **SELECT** los nadat u het TV-codenummer hebt ingevoerd.

Nadat de batterijen van uw afstandsbediening zijn vervangen, is het mogelijk dat de TV-code van de fabrikant opnieuw ingesteld moet worden. Stel de code opnieuw in telkens wanneer u de batterijen hebt vervangen.

<i>TV-fabrikant</i>	<i>Codenummer</i>	<i>TV-fabrikant</i>	<i>Codenummer</i>
Akai	02, 04	Mivar	15
Beko	25	NEC	16
Daewoo	04, 05, 06	Panasonic	17
Finlux	26	Philips	04
Goldstar/LG	04, 07	Pioneer	19
Grundig	07	Samsung	04, 07
Hitachi	04, 27, 28	Sanyo	02
JVC	02, 11	Schneider	02, 03, 04
Loewe	04, 07	Sharp	21
Medion	04	Thomson	22
Mitsubishi	13, 14	Toshiba	03, 24

Aansluitingsmogelijkheden

De Network Media Receiver op een TV aansluiten

Maak gebruik van de meegeleverde audio/video-aansluitkabel om de Network Media Receiver op uw TV aan te sluiten. Sluit de kabel zó aan dat de kleuren van de connectoren overeenkomen met de kleuren van de aansluitingen op de audio/video-ingangen van de TV.

Optionele apparatuur en kabels kunnen vereist zijn om de Network Media Receiver, TV, videorecorder en VAIO-computer aan te sluiten, afhankelijk van de reeds aanwezige bekabeling.

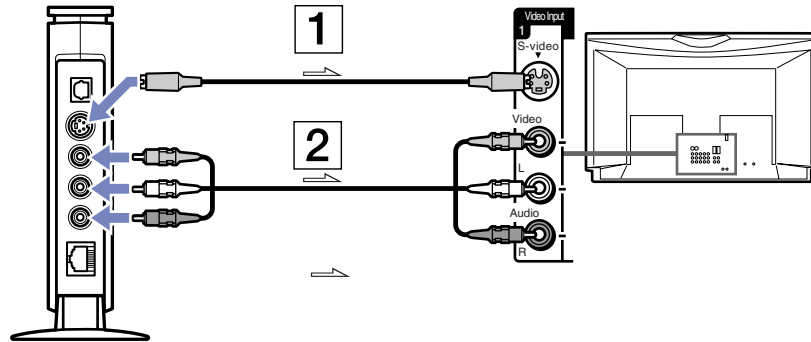

1	S-videokabel (niet meegeleverd)
2	Audio/video-aansluitkabel (meegeleverd)

 De pijlen geven de signaalrichting aan.

De Network Media Receiver en uw TV via een videorecorder aansluiten

Maak gebruik van de meegeleverde audio/video-aansluitkabel om de Network Media Receiver en uw videorecorder aan te sluiten. Sluit de kabel zo aan dat de kleuren van de connectoren overeenkomen met de kleuren van de aansluitingen op de audio/video-ingangen van de videorecorder.

Optionele apparatuur en kabels kunnen vereist zijn om de Network Media Receiver, TV, videorecorder en VAIO-computer aan te sluiten, afhankelijk van de reeds aanwezige bekabeling.

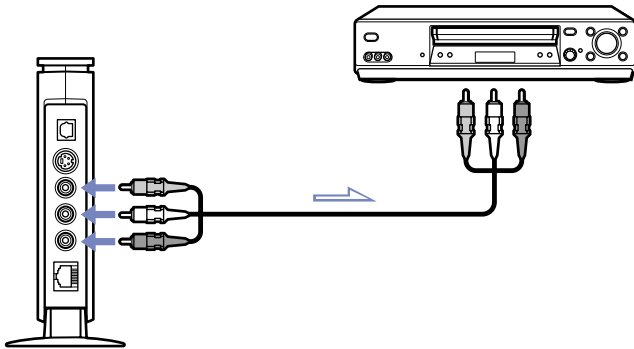

 De pijlen geven de signaalrichting aan.

De Network Media Receiver op een digitaal geluidssysteem aansluiten

U kunt een digitaal geluidssysteem aansluiten indien het over een optical-in poort beschikt.

Maak gebruik van de digitale aansluitkabel (niet meegeleverd) om de Network Media Receiver op de apparatuur van uw digitale geluidssysteem aan te sluiten.

Om de apparatuur aan te sluiten, gaat u als volgt te werk:

- 1 Sluit het ene uiteinde van de optische digitale kabel (niet meegeleverd) aan op de optische poort OUT op de Network Media Receiver.
- 2 Sluit het andere uiteinde van de optische digitale kabel aan op de optische poort IN op het geluidssysteem.

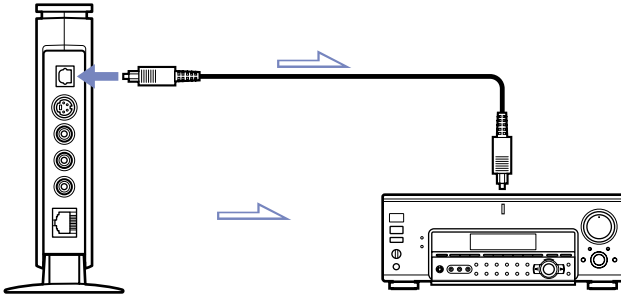

 Optionele apparatuur en kabels kunnen vereist zijn om de Network Media Receiver en uw VAIO-computer aan te sluiten, afhankelijk van de reeds aanwezige bekabeling. De pijlen geven de signaalrichting aan.

De meest geschikte werkomgeving vinden

U kunt uw Network Media Receiver op uw VAIO -computer(s) aansluiten via de Ethernet-poort op uw VAIO-computer(s), een router met een ingebouwde netwerkschakelaar of netwerkapparatuur. Deze thuis-netwerkomgevingsscenario's kunnen mee bepalen wat de beste aansluitmethode voor uw Network Media Receiver en VAIO-computer(s) is (zijn).

- Omgeving 1: DSL-/kabelmodem voorzien van een ingebouwde router en netwerkschakelaarpoorten ([pagina 23](#))
- Omgeving 2: DSL-/kabelmodem voorzien van een ingebouwde router, zonder netwerkschakelaarpoorten ([pagina 24](#))
- Omgeving 3: DSL-/kabelmodem zonder ingebouwde router ([pagina 25](#))
- Omgeving 4: De netwerkkabel is aan een LAN aangesloten, gedeeld binnen een residentieel complex ([pagina 26](#))
- Omgeving 5: De VAIO-computer is via de ingebouwde modem aan het internet aangesloten ([pagina 27](#))
- Omgeving 6: De VAIO-computer is niet aan het internet aangesloten ([pagina 28](#))
- Omgeving 7: Meerdere VAIO-computers aansluiten ([pagina 29](#))

Gelieve rekening te houden met de volgende informatie:

- Optionele apparatuur en kabels kunnen vereist zijn om de Network Media Receiver op uw VAIO-computer(s) aan te sluiten.
- Alle apparatuur en kabels moeten compatibel zijn met de standaard 100BASE-TX/10BASE-T.
- Indien van toepassing, zie het handboek van uw DSL- of kabelmodem om te controleren of hij is voorzien van een ingebouwde router en netwerkschakelaarpoorten.
- Als gebruik wordt gemaakt van een apparaat voor meervoudige netwerkpooortschakelaar (niet meegeleverd) of bij gebruik van omgeving 5 of 6, vereist de VAIO-computer een vast IP-adres voor een LAN-verbinding (zie **Een vast IP-adres toekennen** ([pagina 30](#))).
- Aansluitingen kunnen afhankelijk van uw werkomgeving wijzigen. Neem contact op met uw Internet Service Provider voor informatie over de aansluiting.
- De foto's dienen uitsluitend ter illustratie. De configuratie van de computer kan afwijken.

Omgeving 1: DSL-/kabelmodem voorzien van een ingebouwde router en netwerkschakelaarpoorten

Lees de aantekeningen op [pagina 22](#), en ga vervolgens als volgt te werk:

- 1 Sluit de Network Media Receiver met behulp van de netwerkkabel (2) aan op de DSL-kabelmodem *(1).
- 2 Sluit met behulp van de netwerkkabels* (3) de Ethernet-ingang van elke VAIO-computer aan op de ingang(en) van de DSL/modem.

* Niet meegeleverd.

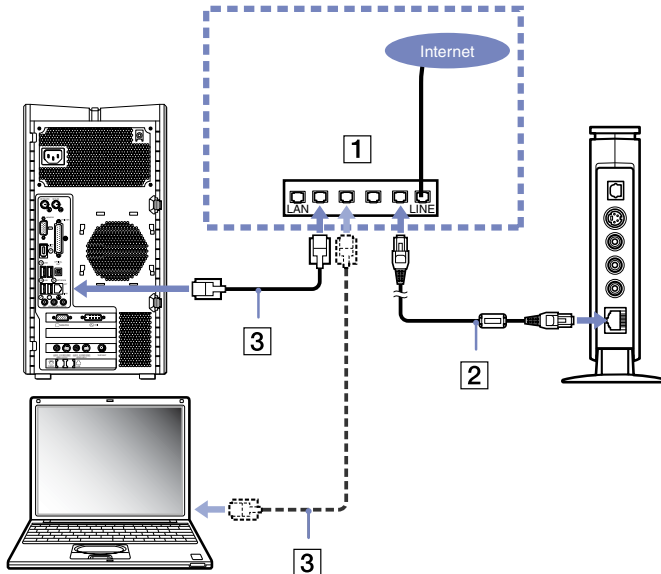

Omgeving 2: DSL-/kabelmodem voorzien van een ingebouwde router, zonder netwerkschakelaarpoorten

Lees de aantekeningen op [pagina 22](#), en ga vervolgens als volgt te werk:

- 1 Sluit de Network Media Receiver met behulp van de netwerkkabel (2) aan op de netwerkschakelapparatuur (1).
- 2 Sluit met behulp van de bijkomende netwerkkabels* (3), de Ethernet-ingang van elke VAIO-computer aan op de ingang(en) van de netwerkschakelaar.
- 3 Sluit met behulp van netwerkkabel* (4) de netwerkschakelapparatuur op de DSL- of kabelmodem aan.

* Niet meegeleverd.

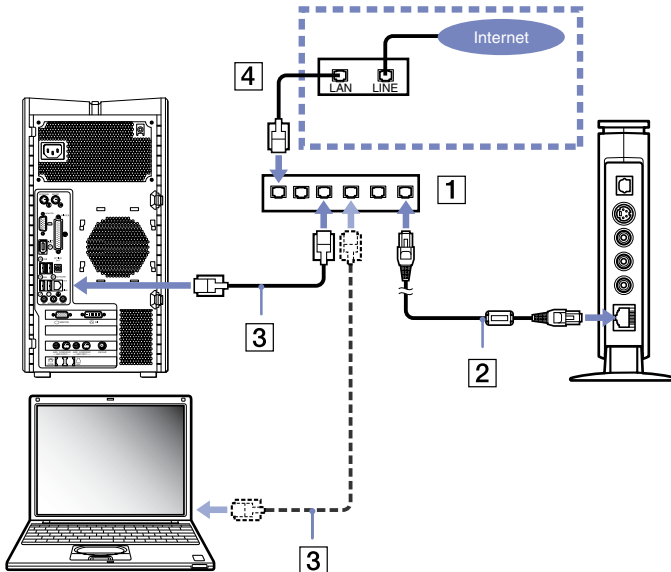

Omgeving 3: DSL-/kabelmodem zonder ingebouwde router

Lees de aantekeningen over [pagina 22](#), en ga vervolgens als volgt te werk:

- 1 Sluit de Network Media Receiver met behulp van de netwerkkabel (2) aan op een router met netwerkschakelaar* (1).
- 2 Sluit met behulp van bijkomende netwerkkabels* (3), de Ethernet-ingang van elke VAIO-computer aan op de ingang(en) van de router.
- 3 Sluit met behulp van een netwerkkabel* (4), de WAN-ingang van de router aan op de LAN-ingang van de DSL- of kabelmodem.

* Niet meegeleverd.

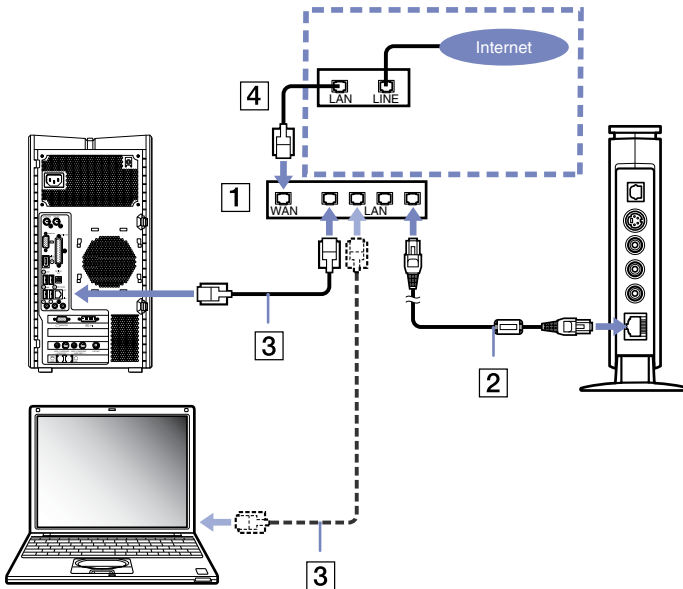

Omgeving 4: De netwerkkabel is aan een LAN aangesloten, gedeeld binnen een residentieel complex

Lees de aantekeningen op [pagina 22](#), en ga vervolgens als volgt te werk:

- 1 Sluit de Network Media Receiver met behulp van de netwerkkabel (2) aan op een router met ingebouwde netwerkschakelaar* (1).
- 2 Sluit met behulp van bijkomende netwerkkabels* (3), de Ethernet-ingang van elke VAIO-computer aan op de ingang(en) van de router.
- 3 Sluit de WAN-ingang van de router aan op de LAN-ingang (residentieel complex) (4).

* Niet meegeleverd.

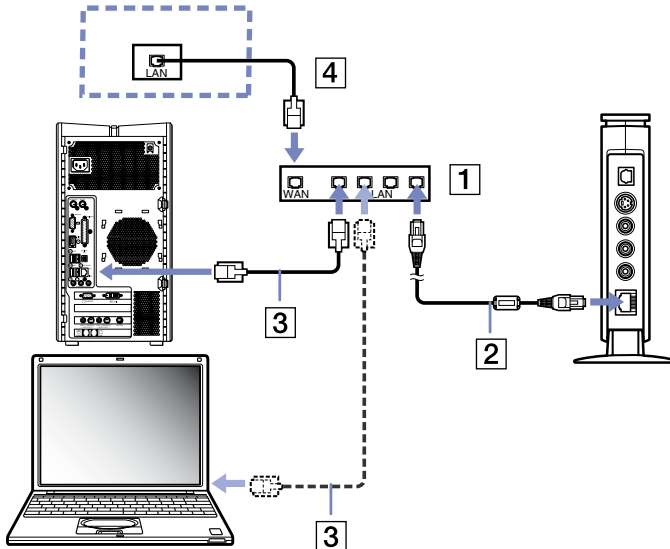

Omgeving 5: De VAIO-computer is via de ingebouwde modem aan het internet aangesloten

Lees de aantekeningen op [pagina 22](#), en ga vervolgens als volgt te werk:

- 1 Plaats een uiteinde van de kruiskabel (1) in de Ethernet-ingang van uw VAIO-computer.
- 2 Sluit het andere uiteinde van deze kruiskabel op de verbindingadapter (2) aan.
- 3 Sluit het ene uiteinde van de netwerkkabel (3) op de verbindingadapter aan.
- 4 Sluit het andere uiteinde van deze netwerkkabel aan op de Ethernet-ingang van de Network Media Receiver (4).

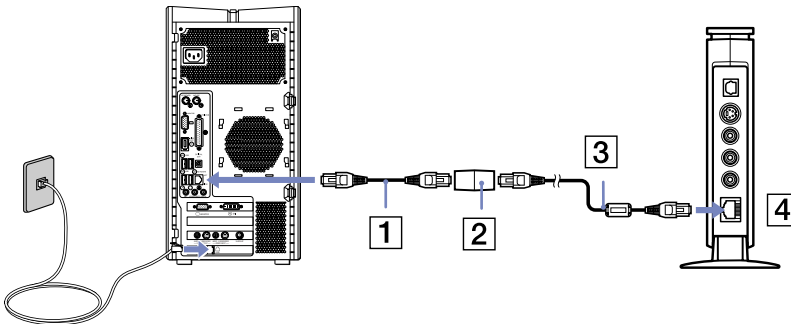

Omgeving 6: De VAIO-computer is niet aan het internet aangesloten

Lees de informatie over [pagina 22](#), en ga vervolgens als volgt te werk:

- 1 Plaats een uiteinde van de kruiskabel (1) in de Ethernet-ingang van uw VAIO-computer.
- 2 Sluit het andere uiteinde van deze kruiskabel op de aangesloten adapter (2) aan.
- 3 Sluit het ene uiteinde van de netwerkkabel (3) op de aangesloten adapter aan.
- 4 Sluit het andere uiteinde van deze netwerkkabel aan op de Ethernet-ingang van de Network Media Receiver (4).

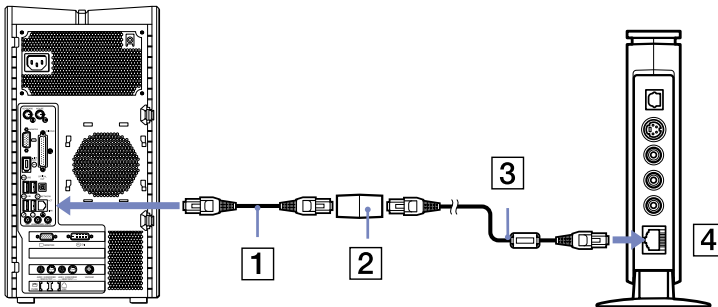

Omgeving 7: Meerdere VAIO-computers aansluiten

Deze methode is onder bepaalde omstandigheden ongeveer gelijk aan omgeving 5 en 6.

Lees de aantekeningen op [pagina 22](#), en ga vervolgens als volgt te werk:

- 1 Sluit de Network Media Receiver aan op een router met ingebouwde netwerkschakelaar of een apparaat voor meervoudige netwerkpoortschakelaars (1), via een netwerkkabel (2).
- 2 Sluit met behulp van bijkomende netwerkkabels* (3) de Ethernet-ingang van elke VAIO-computer aan op de ingang(en) van de router.

Als een router met een ingebouwde netwerkschakelaar wordt gebruikt, is een WAN-aansluiting niet vereist.

* Niet meegeleverd.

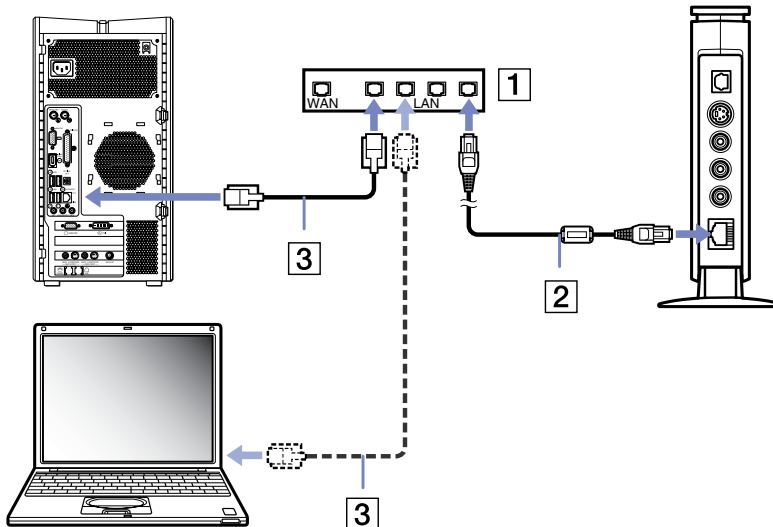

Een vast IP-adres toekennen

In een aantal omgevingen vereist elke VAIO-computer binnen uw netwerk een vast IP-adres (Internet Protocol):

- Als uw VAIO-computer via de ingebouwde modem, net als in omgeving 5, op het internet is aangesloten.
- Als uw VAIO-computer, net als in omgeving 6, niet op het internet is aangesloten.
- Als u, net als in omgeving 7, via een netwerkschakelaar een verbinding hebt met meer dan één VAIO-computer of als de netwerkschakelaar niet aan een router is aangesloten.

Er is geen vast IP-adres vereist als uw VAIO-computer(s) via een router met een ingebouwde netwerkschakelaar aan het netwerk verbonden is (zijn).

Om een vast IP-adres toe te kennen, gaat u als volgt te werk:

- 1 Klik op **Start** in de Windows taakbalk en selecteer **Mijn computer**.
Het scherm **Mijn computer** verschijnt.
- 2 In het deel **Overige locaties**, klikt u op **Mijn netwerklocaties**.
Het scherm **Mijn netwerklocaties** verschijnt.
- 3 Klik op **Netwerkverbindingen weergeven**.
Het scherm **Netwerkverbindingen weergeven** verschijnt.
- 4 Klik met de rechtermuisknop op **LAN-verbinding** en selecteer **Eigenschappen** in het snelmenu.
Het dialoogvenster **Eigenschappen voor LAN-verbinding** verschijnt.
- 5 Selecteer vanuit het tabblad **Algemeen**, **Internet Protocol (TCP/IP)** en klik op **Eigenschappen**.
Het dialoogvenster **Eigenschappen voor Internet Protocol (TCP/IP)** verschijnt.
- 6 Selecteer **Gebruik het volgende IP-adres** en specificeer een IP-adres en subnet masker. Gebruik hiervoor het volgende formaat:
IP-adres: 169.254.XXX.XXX (vervang XXX met een numerieke waarde tussen 001 en 254 – bijvoorbeeld: 169.254.222.222)
Subnet masker: 255.255.0.0 (gebruik dit nummer voor het subnet masker).

- 7 Klik op **OK**.
Het IP-adres is vast, zoals gespecificeerd.
- 8 Sluit de dialoogvensters **Eigenschappen voor LAN-verbinding** en **Eigenschappen voor Internet Protocol (TCP/IP)**.
 Als u de Network Media Receiver instelt, moet het IP-adres gespecificeerd worden. Zie **Een vast IP-adres toekennen** ([pagina 30](#)).
Gebruik bij het specificeren van het IP-adres voor de Network Media Receiver verschillende nummers op die plaatsen waar de nummers van het IP-adres als "XXX.XXX" worden weergegeven.

De software instellen

Dit hoofdstuk geeft informatie over het configureren van de mediaserver-, video-, muziek- en fotosoftware op uw VAIO-computer.

De **VAIO Media** configureren

VAIO Media software bestuurt de interactie tussen de Network Media Receiver en uw VAIO-computer(s), door het mogelijk te maken dat de computer(s) als muziek-, foto- en videoserver functioneert (functioneren).

Een VAIO-computer waarop vooraf **VAIO Media** software is geïnstalleerd, kan in een netwerkgeving als **VAIO Media** server worden gebruikt.

Uw multimedia content voorbereiden

- Muziekbestanden:** Gebruik **SonicStage** versie 2.1 om een playlist met muzieknnummers op uw **VAIO Media** server-computer te maken. Gebruik MP3-bestanden die in de gedeelde map zijn opgeslagen, die u in VAIO Media Console kunt configureren.
- Fotobestanden:** Gebruik fotobestanden die in de gedeelde map zijn opgeslagen, die u in VAIO Media kunt configureren.
- Video-opnames:** Gebruik **VAIO Zone** om video-opnames op uw **VAIO Media Integrated Server**-computer te maken. De **VAIO Media Integrated Server** software maakt deze opnames automatisch beschikbaar voor **VAIO Media**-gebruikers binnen uw netwerk.

Een VAIO Media server-computer instellen

Gebruik de vooraf ingestelde **VAIO Media Console** software op uw VAIO-computer om de **VAIO Media Integrated Server** te starten.

Om uw computer als een **VAIO Media** server in te stellen, gaat u als volgt te werk:

- 1 Klik op **Start** in de Windows taakbalk en selecteer **Alle programma's**.
- 2 Plaats de cursor op **VAIO Media**, vervolgens op **Server Administration** en klik op **Console**.
Het dialoogvenster **VAIO Media Console** verschijnt.
- 3 In het gedeelte **Access Control Settings**, selecteert u de optie **Access this computer from other computers on the network**.
Er wordt een waarschuwing weergegeven.
- 4 Lees het bericht en klik op **OK**.
- 5 Selecteer de optie **No device registration needed in a secure network environment**.
- 6 In het gedeelte **Start and Stop Servers** controleert u of alle beschikbare diensten worden weergegeven als **Started**.
- 7 Als de servers worden weergegeven als **Stopped**, klikt u op **Start**.
- 8 Klik op **Close** in het venster **VAIO Media Console**.

 De muziek-playlists, videocollecties en fotoalbums zijn alleen voor het delen binnen een netwerk beschikbaar als de **VAIO Media** serversoftware is gestart.

De Network Media Receiver gebruiken – algemene instellingen

Zodra u de hardware-aansluitingen tot stand hebt gebracht en de andere softwaretoepassingen hebt ingesteld, kunt u de Network Media Receiver gaan gebruiken.

- De Network Media Receiver starten en stoppen ([pagina 35](#))
- De Network Media Receiver en uw VAIO-computer registreren ([pagina 37](#))
- Een IP-adres specificeren ([pagina 40](#))
- Uw eigen instellingen maken ([pagina 42](#))
- De originele fabrieksinstellingen herstellen ([pagina 46](#))
- Het updaten van de Network Media Receiver firmware ([pagina 48](#))

De Network Media Receiver starten en stoppen

Om de Network Media Receiver te starten, gaat u als volgt te werk:

- 1 Start, indien van toepassing, de router met behulp van de aan/uit-knop of -schakelaar.
- 2 Zet uw VAIO-computer aan.
- 3 Zet uw TV aan door op de afstandsbediening de knop **TV POWER** in te drukken (zie **Afstandsbediening (pagina 11)** voor meer informatie over knopfuncties).
- 4 Wijzig de invoerverbinding naar de Network Media Receiver door op de afstandsbediening de knop **TV/VIDEO** in te drukken.
- 5 Activeer de Network Media Receiver door op de afstandsbediening de knop **POWER** in te drukken.
De indicator **POWER/REC** licht op en het scherm **Main Menu** verschijnt.



6 Om een optie te markeren, gebruikt u de pijltoetsen op de afstandsbediening en drukt u vervolgens op de knop **SELECT** om uw keuze te bevestigen.

 Als de indicator **Stand-by** rood (gedempt) wordt weergegeven, is de Network Media Receiver gereed om geactiveerd te worden. De indicator **Stand-by** heeft ca. 20 seconden nodig om, nadat de netadapter in het stopcontact is gestoken, op te lichten.

! De functie **TV - Watch and record TV programs** is niet beschikbaar.

Om de Network Media Receiver te stoppen, gaat u als volgt te werk:

- 1 Schakel de Network Media Receiver uit door op de afstandsbediening de knop **POWER** in te drukken. De indicator **POWER/REC** dooft en het scherm **Main Menu** wordt niet meer op uw TV-scherm weergegeven.
- 2 Schakel uw TV uit door op de afstandsbediening de knop **TV POWER** in te drukken.
- 3 Schakel uw VAIO-computer uit door de in de **Hardware gids** van uw VAIO geadviseerde stappen te volgen.

De Network Media Receiver en uw VAIO-computer registreren

De Network Media Receiver maakt het mogelijk om de toegang tot uw VAIO-computer te beperken, waarbij uitsluitend toegang via de Network Media Receiver wordt toegestaan.

Om de Network Media Receiver te registreren, gaat u als volgt te werk:

- 1 Druk op de afstandsbediening op de knop **MAIN MENU**.
Het scherm **Main Menu** verschijnt.
- 2 Markeer **Settings** en druk vervolgens op de knop **SELECT**.
Het scherm **Settings** verschijnt.
- 3 Markeer **System Settings** en druk vervolgens op de knop **SELECT**.
Het scherm **System Settings** verschijnt.



- 4 Markeer **Device Registration** en druk vervolgens op de knop **SELECT**.
Het scherm **Registration** verschijnt.



- 5 Markeer **OK** en druk vervolgens op de knop **SELECT**.
Het scherm **Registration** verschijnt.

 Als de registratie van de Network Media Receiver en de VAIO-computer wordt geannuleerd, moet u de registratie opnieuw uitvoeren.

Om de Network Media Receiver op uw VAIO-computer te registreren, gaat u als volgt te werk:

- 1 Klik op **Start** in de Windows taakbalk en selecteer **Alle programma's**.
- 2 Plaats de cursor op **VAIO Media**, vervolgens op **Server Administration** en klik op **Console**.
Het dialoogvenster **VAIO Media Console** verschijnt.
- 3 In het gedeelte **Access Control Settings**, selecteert u de optie **Access this computer from other computers on the network**.
Er verschijnt een waarschuwing.
- 4 Lees het bericht en klik op **OK**.
- 5 Selecteer vanuit **VAIO Media Console** de optie **Register the devices accessing this computer (recommended)**.
- 6 Klik op **Registered Devices**.
Het dialoogvenster **Registered Devices** verschijnt.
- 7 Klik op **Register**.
Het dialoogvenster **Device Registration** verschijnt.
- 8 Verwijder het vinkje in het selectievakje **Register the devices accessing this computer (recommended)**.
- 9 Klik op **Start Registration**.
Het dialoogvenster **Receiving Registration Request** verschijnt, waarna het registratieproces verschijnt.
- 10 Als het berichtvenster **Registration Confirmation** verschijnt, reageer dan op de vraag **Do you want to add the device Sony Network Media Receiver?** door op **Yes** te klikken.
De **Sony Network Media Receiver** is toegevoegd aan de **List of Registered Devices**.
- 11 Sluit alle geopende vensters.

Om de registratie te voltooien, gaat u als volgt te werk:

- 1 Als **Registration Completed** op het TV-scherm verschijnt, markeert u **Sluiten**.
- 2 Druk op de knop **SELECT**.
De Network Media Receiver is op uw VAIO-computer geregistreerd.
Het TV-scherm geeft het scherm **System Settings** nogmaals weer.

Een IP-adres specificeren

Om een IP-adres via de Network Media Receiver te specificeren, gaat u als volgt te werk:

- 1 Controleer of u een verbinding met het internet hebt.
- 2 Druk op de afstandsbediening op de knop **MAIN MENU**.
Het scherm **Main Menu** verschijnt.
- 3 Markeer **Settings** en druk vervolgens op de knop **SELECT**.
Het scherm **Settings** verschijnt.
- 4 Markeer **System Settings** en druk vervolgens op de knop **SELECT**.
Het scherm **System Settings** verschijnt.



- 5 Markeer het **IP-adres** en druk vervolgens op de knop **SELECT**.
Het scherm **IP-adres** verschijnt.

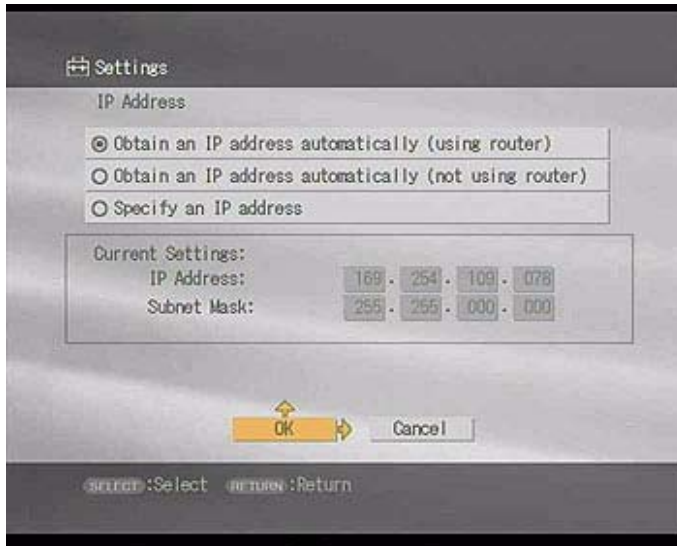

- 6 Markeer **specify an IP address** en druk vervolgens op de knop **SELECT**.
 - 7 Markeer de nummers van het IP-adres en druk vervolgens op de knop **SELECT**.
 - 8 Gebruik de kanaalkeuzeknoppen of de pijlen omhoog/omlaag om de nummers van het IP-adres en het subnet masker in te voeren en druk vervolgens op de knop **SELECT**.
 - 9 Markeer **OK** en druk vervolgens op de knop **SELECT**.
 - 10 Schakel de Network Media Receiver uit en start deze opnieuw op om de wijzigingen door te kunnen voeren.
-  Als u geen router gebruikt, selecteert u **Obtain an IP address automatically (not using router)**. Een IP-adres en subnet masker worden automatisch aangemaakt.

Uw eigen instellingen maken

U kunt op eenvoudige wijze toegang krijgen tot bepaalde kenmerken en functies van de Network Media Receiver door de standaardinstellingen voor uw Network Media Receiver en VAIO-computer aan te passen.

Automatische verbinding met de server

U kunt de Network Media Receiver instellen om, zodra u toegang tot de content van video, muziek of foto krijgt, een automatische verbinding met een VAIO-computer (server) op te bouwen. Deze stappen stellen een specifieke VAIO-computer in als de standaard server voor de functies van video, muziek, zoals beschikbaar via de Network Media Receiver. Herhaal deze stappen voor elke functie.

Voor het aansluiten van een server, gaat u als volgt te werk:

- 1 Start de Network Media Receiver, zoals beschreven in **De Network Media Receiver starten en stoppen (pagina 35)**.
 - 2 Selecteer een functie, zoals **Video - Watch video clips**.
 - 3 Druk op **SELECT**.
Het scherm **Select a server** verschijnt, met een overzicht van de namen van de beschikbare servers.
 - 4 Markeer een server en druk op **SELECT**.
 - 5 Markeer **Connect** en druk op **SELECT** om een verbinding te maken met de gewenste server.
-  Als de status van een server verschijnt als , probeer dan uit het submenu **Connect** te selecteren en druk vervolgens op de afstandsbediening op de knop **SELECT**.

Het annuleren van de standaardinstellingen van de server

Om de standaardinstellingen van de server te annuleren, gaat u als volgt te werk:

- 1 Druk in het scherm **Select a server** op **SELECT**.
- 2 Kies **Delete from List** en druk nogmaals op **SELECT**.
- 3 Druk op de afstandsbediening op de knop **OPTIONS**.
- 4 Selecteer **Refresh** en vervolgens **OK**.

 Uw standaardinstellingen van de server worden verwijderd als de stroom onderbroken wordt of als de software van de Network Media Receiver wordt bijgewerkt.

Het configureren van een standaard opstartscherm

Om een standaard opstartscherm te configureren, gaat u als volgt te werk:

- 1 Start de Network Media Receiver, zoals beschreven in **De Network Media Receiver starten en stoppen (pagina 35)**.
- 2 Markeer vanuit het **Main Menu**, de optie **Settings** en druk op **SELECT**.
Het scherm **Settings** verschijnt.
- 3 Markeer **System Settings** en druk op **SELECT**.
Het scherm **System Settings** verschijnt.
- 4 Markeer **Startup Menu** en druk op **SELECT**.
Het scherm **Startup Menu** verschijnt.



- 5 Markeer een scherm dat u als opstartscherm wenst en druk op **SELECT**.
 - 6 Selecteer **OK** en druk vervolgens op de knop **SELECT**.
-  Het opstartscherm dat u als standaard hebt ingesteld, wordt gewist als de stroomtoevoer wordt onderbroken.

Uw VAIO-computer configureren om automatisch te starten

U kunt uw VAIO-computer instellen om automatisch te starten op het moment dat de Network Media Receiver probeert een verbinding op te bouwen. Dit is een handige functie om te gebruiken als de computer op een fysiek andere locatie dan de Network Media Receiver staat opgesteld. Deze instelling vereist dat uw computer in de stand **Stand-by** of **Slaapstand** staat ingesteld.

Om uw computer automatisch te laten starten op het moment dat de Network Media Receiver een verbinding maakt, gaat u als volgt te werk:

- 1 Klik in de Windows taakbalk op **Start** en selecteer **Configuratiescherm**.
 - 2 Klik op **Prestaties en onderhoud** en vervolgens op **Systeem**.
Het dialoogvenster **Systeemeigenschappen** verschijnt.
 - 3 Klik op het tabblad **Hardware** en vervolgens op **Apparaatbeheer**.
Het venster **Apparaatbeheer** wordt weergegeven.
 - 4 Klik op **+** naast **Netwerkadapter**.
De boomstructuur van de vervolkeuzelijst geeft alle beschikbare netwerkadapters weer.
 - 5 Dubbelklik op de netwerkadapter die de computer aan de Network Media Receiver verbindt.
Het dialoogvenster **Eigenschappen** van de netwerkadapter wordt weergegeven.
 - 6 Selecteer vanuit het tabblad **Energiebeheer** de opties **Deze apparatuur toestaan de computer uit stand-by te halen** en **Alleen beheerstations toestaan de computer uit stand-by te halen**.
 - 7 Klik op **OK**.
 - 8 Sluit het venster **Apparaatbeheer** en klik op **OK** om het dialoogvenster **Systeemeigenschappen** te sluiten.
-  Het tabblad **Energiebeheer** moet voor de geselecteerde netwerkadapter beschikbaar zijn. Kies als meer dan een netwerkadapter wordt weergegeven, het apparaat dat in het tabblad **Energiebeheer** in het dialoogvenster **Eigenschappen** beschikbaar is.

De originele fabrieksinstellingen herstellen

U kunt voor deze functies de originele fabrieksinstellingen herstellen:

- Opstartmenu
- IP-adres
- Opnamestand
- Live modus (niet beschikbaar)
- Standaard server (VAIO-computer)
- Dia-intervals
- Herhaling diaserie (looping)

Om de originele fabrieksinstellingen te herstellen, gaat u als volgt te werk:

- 1 Druk op de afstandsbediening op de knop **MAIN MENU**.
Het **Main Menu** wordt weergegeven.
- 2 Markeer **Settings** en druk vervolgens op de knop **SELECT**.
Het scherm **Settings** wordt weergegeven.
- 3 Markeer **System Settings** en druk vervolgens op de knop **SELECT**.
Het scherm **System Settings** wordt weergegeven.
- 4 Markeer **Default Settings** en druk vervolgens op de knop **SELECT**.
Het scherm **Default Settings** wordt weergegeven.

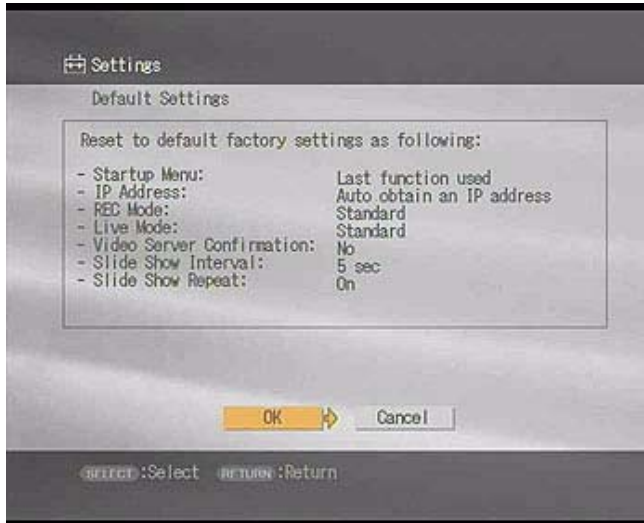

- 5 Markeer **OK** en druk vervolgens op de knop **SELECT**.
Alle instellingen worden opnieuw in de originele fabrieksinstellingen ingesteld.

Het updaten van de Network Media Receiver firmware

De Network Media Receiver stelt u in staat om uw VAIO-computer te gebruiken om de firmware van de Network Media Receiver te updaten.

Om de firmware te updaten, gaat u als volgt te werk:

- 1 Druk op de afstandsbediening op de knop **MAIN MENU**.
Het **Main Menu** verschijnt.
- 2 Markeer **Settings** en druk vervolgens op de knop **SELECT**.
Het scherm **Settings** verschijnt.
- 3 Markeer **System Settings** en druk vervolgens op de knop **SELECT**.
Het scherm **System Settings** verschijnt.
- 4 Markeer **Firmware Update** en druk vervolgens op de knop **SELECT**.
Het scherm **Firmware Update** verschijnt.

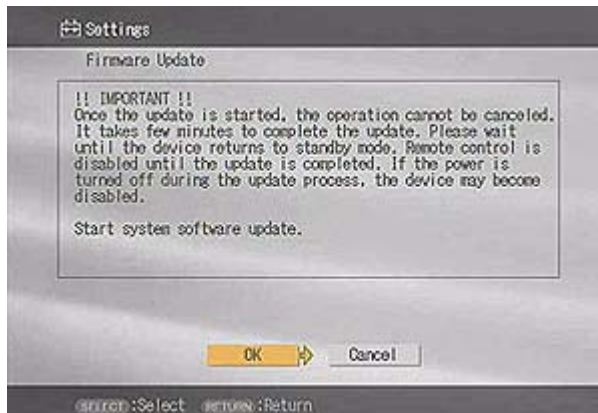

- 5 Markeer **OK** en druk vervolgens op de knop **SELECT**.
De Network Media Receiver bereidt zich voor om de firmware-update te downloaden.
De indicator **POWER/REC** begint langzaam te knipperen (rood).
 - 6 Start op uw VAIO-computer het hulpprogramma, Update en start met het updaten van de systeemsoftware van de Network Media Receiver.
Tijdens het downloaden begint de indicator **POWER/REC** snel te knipperen.
Neem tijdens het downloaden de elektriciteitskabel of de netwerkkabel niet uit de stroomtoevoer of stopcontact.
Als de update voltooid is, zal de Network Media Receiver zich in de stand **Stand-by** instellen.
- !** Zodra u de firmware update hebt gestart, dient dit proces niet gestopt of geannuleerd te worden. Alle knoppen op de afstandsbediening zijn tijdens de update gedeactiveerd.
-  Zodra de update voltooid is, worden alle instellingen, behalve het IP-adres, op de standaardinstellingen teruggezet. Het duurt ongeveer drie minuten voordat de firmware update voltooid is.
- Zie de Sony VAIO-Link website: <http://www.vaio-link.com>, voor toekomstige firmware updates.

Video's bekijken

Dit gedeelte geeft informatie over het gebruik van de Network Media Receiver voor het bekijken van video-opnames met uw VAIO-computer en TV.

Het afspelen van video's

De Network Media Receiver maakt het mogelijk dat u video-opnames, opgenomen met **VAIO Zone**, op uw TV-scherm kunt bekijken. U kunt de Network Media Receiver ook gebruiken om compatibele videobestanden te bekijken.

De Network Media Receiver geeft de namen van de video-opnames zoals opgegeven in de **VAIO Zone** software weer. Voor meer informatie over het gebruik van de functies van **VAIO Zone**, raadpleegt u de **VAIO Zone** gids, die bij uw VAIO-computer op disc wordt meegeleverd en de Help-bestanden van de **VAIO Zone** bij de software zelf.

Om een video te bekijken, gaat u als volgt te werk:

- 1 Druk op de afstandsbediening op de knop **MAIN MENU**.
Het **Main Menu** verschijnt.



- 2 Markeer **VIDEO - Watch video clips** en druk vervolgens op de knop **SELECT**.
Het scherm **Select a Video Server** verschijnt.
- 3 Markeer een server die de gewenste video-opname bevat en druk vervolgens op de knop **SELECT**.

- 4 Markeer **Connect** en druk vervolgens op de knop **SELECT**.
Het scherm **Video – All Libraries** verschijnt.
- 5 Markeer de videocollectie die de gewenste video-opname bevat en druk vervolgens op de knop **SELECT**.
De videocollectie gaat open en een lijst met beschikbare video-opnames verschijnt.
- 6 Markeer een af te spelen video-opname en druk vervolgens op de knop **SELECT**.
- 7 Markeer **PLAY** en druk vervolgens op de knop **SELECT**.
De Network Media Receiver begint met het afspelen van de geselecteerde video-opname.
- 8 Gebruik de knoppen **STOP**, **PLAY** en **PAUSE** op de afstandsbediening (net als bij uw videoapparaat) om de video te besturen.

Kijken tijdens het terugspoelen of snel vooruitspoelen

Om de video-opname tijdens het terugspoelen of snel vooruitspoelen te kunnen bekijken, gaat u als volgt te werk:

- 1 Druk op de afstandsbediening op de knop **REW** of op **FWD**.
Druk een enkele keer op de knop **FWD / REW** om de video snel vooruit te spoelen / terug te spoelen.
Druk twee keer op de knop **FWD / REW** om de video in stappen van 30 seconden te besturen.
- 2 Druk op de knop **PLAY** om de normale videoweergave te hervatten.

Het sorteren van video's

Het scherm **Video – All Libraries** stelt u in staat de video-opnames op naam of opgenomen datum/tijdstip, in oplopende of aflopende volgorde, te sorteren.

Om de video-opnames te sorteren, gaat u als volgt te werk:

- 1 Druk op de knop **OPTIONS**, als het scherm **Video – All Libraries** wordt weergegeven.
Het menu **OPTIONS** verschijnt.
- 2 Druk op de pijltoetsen om de optie **Sort** te markeren en druk vervolgens op de knop **SELECT**.
Er wordt een submenu weergegeven.
- 3 Druk op de toetsen Pijl omhoog of Pijl omlaag om de sorteervolgorde aan te geven, druk vervolgens op de knop **SELECT**.
De video-opnames worden zoals gespecificeerd gesorteerd.

Het wijzigen van de video-instellingen

Als u andere servers als de standaardinstelling voor de video- en TV-functies wilt gebruiken, worden alle opgenomen TV-programma's opgeslagen op de computer die als de standaard TV-server staat ingesteld.

Om de video-instellingen te wijzigen, gaat u als volgt te werk:

- 1 Druk op de knop **OPTIONS**, als het scherm **Video – All Libraries** wordt weergegeven. Het menu **OPTIONS** verschijnt.
- 2 Markeer **Video Settings** en druk vervolgens op de knop **SELECT**. Het scherm **Video Settings** verschijnt.

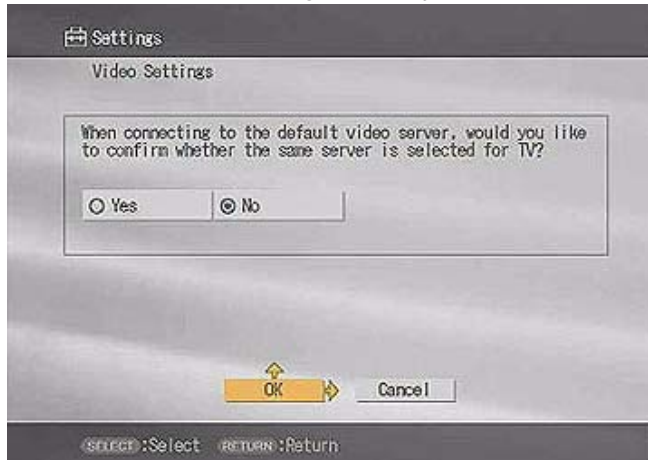

- 3 Markeer de optie **Yes** of **No** en druk vervolgens op de knop **SELECT**.
- 4 Markeer **OK** en druk vervolgens op de knop **SELECT**. Het scherm keert terug naar de weergave **Video – All Libraries**.

Het gebruiken van de functie filmrol

De Network Media Receiver heeft een miniatuurfunctie (filmrol) waarmee u het beeld kunt selecteren voor het starten van het afspelen.

Om de functie filmrol te selecteren, gaat u als volgt te werk:

- 1 Druk tijdens het afspelen van de video of tijdens de pauze op de toets Pijl omhoog.
Er verschijnt een filmrol op uw TV-scherm.
- 2 Druk op de rechter en linker pijltoetsen om de aanwijzer naar een specifiek beeld te verplaatsen, en druk vervolgens op de knop **SELECT**.
Het afspelen begint vanaf het opgegeven beeld.
- 3 Om de filmrol te verbergen, drukt u op de pijltoets onhoog of omlaag.

Het gebruiken van de functie tijdstip zoeken

De functie tijdstip zoeken stelt u in staat om op een opgegeven afspeeltijd, een specifiek beeld te laten weergeven.

Om de functie tijdstip zoeken te selecteren, gaat u als volgt te werk:

- 1 Druk tijdens het afspelen of tijdens de pauze op de knop **OPTIONS**.
Een submenu verschijnt.
- 2 Markeer **Time search** en druk op **SELECT**.
Het scherm **Time search** verschijnt.
- 3 Gebruik de cijfertoetsen om een specifiek tijdstip in te voeren en druk op **SELECT**.
Het afspelen begint vanaf het opgegeven tijdstip.

 Als u een onjuist cijfer hebt ingevoerd, drukt u op de knop **CLEAR** om de invoer te wissen.

Het hervatten van het afspelen van de video vanaf het originele beeld

U kunt terugkeren naar het beeld waar eerder werd gestopt en het afspelen van de video-opname hervatten.

Hiervoor gaat u als volgt te werk:

- 1 In het scherm **Video – All Libraries** de af te spelen video-opname markeren en vervolgens op de knop **SELECT** drukken. Er wordt een submenu weergegeven.
 - 2 Markeer **Resume** en druk vervolgens op de knop **SELECT**.
De mediaspeler begint met het afspelen van de video-opname vanaf het beeld waar het afspelen eerder werd gestopt.
-  De functie **Resume** slaat de geschiedenis van de 5 laatste afspelactiviteiten op, samen met de beelden waar elke weergave werd gestopt. Als u meer dan 5 video-opnames hebt weergegeven, zal de oudste weergave uit de geschiedenis worden gewist.

Naar muziek luisteren

Dit gedeelte geeft informatie over het gebruik van de Network Media Receiver om naar muziek te luisteren met uw VAIO-computer en TV.

Muziek afspelen

De Network Media Receiver stelt u in staat om muziekbestanden, die op uw VAIO-computer met **SonicStage** software zijn opgeslagen, af te spelen met behulp van het geluidssysteem van uw TV of een op uw TV aangesloten digitaal geluidssysteem.

De playlists die door de **SonicStage** software worden beheerd, worden door de Network Media Receiver ondersteund. Andere muziekbestanden zijn mogelijk niet compatibel met de Network Media Receiver.

De Network Media Receiver geeft de playlist-namen en -mapnamen weer, zoals in de **SonicStage** software aangeduid. Voor meer informatie over het gebruik van de **SonicStage** software, raadpleegt u de Help-bestanden van de software zelf.

Om naar muziek te luisteren, gaat u als volgt te werk:

- 1 Druk op de afstandsbediening op de knop **MAIN MENU**.
Het **Main Menu** verschijnt.



- 2 Markeer **MUSIC – Listen to music** en druk vervolgens op de knop **SELECT**.
- 3 Markeer een server die de gewenste playlists of muzieknnummers bevat en druk vervolgens op de knop **SELECT**.

- 4 Markeer **Connect** en druk vervolgens op de knop **SELECT**.
Het scherm **Music - All Libraries** verschijnt, waarin zowel de mappen als de playlists verschijnen.



- 5 Markeer de map die de gewenste playlist bevat en druk vervolgens op de knop **SELECT**.
 - 6 Markeer de gewenste playlist en druk vervolgens op de knop **PLAY**.
De playlist gaat open en de Network Media Receiver start met het afspelen van het eerste nummer in de playlist.
-  Als de cover art van de playlist op de **SonicStage** software beschikbaar is, zal het op uw TV-scherm worden weergegeven. Anders zal de standaard playlist cover art op uw TV-scherm worden weergegeven.

Tijdens het afspelen binnen een playlist navigeren

Om binnen een playlist te navigeren, gaat u als volgt te werk:

- 1 Druk op de afstandsbediening een enkele keer op de knop **PREV.**
Het huidige muzieknnummer start vanaf het begin met het afspelen.
- 2 Druk twee keer op de knop **PREV.**
Het vorige muzieknnummer begint met het afspelen.
- 3 Druk een enkele keer op de knop **NEXT.**
Het volgende muzieknnummer begint met het afspelen.

Om een muzieknnummer terug te spoelen of snel vooruit te spoelen, gaat u als volgt te werk:

- 1 Druk op de afstandsbediening op de knop **REW** of op **FWD.**
- 2 Druk op de knop **PLAY** of **PAUSE** om het afspelen van het muzieknnummer te hervatten.

Om het afspelen te onderbreken, gaat u als volgt te werk:

- 1 Druk op de afstandsbediening op de knop **PAUSE.**
- 2 Druk op de knop **PLAY** om het afspelen van het muzieknnummer te hervatten.

Om het afspelen te stoppen, drukt u op de afstandsbediening op de knop **STOP.**

Een muziknummer herhalen

De functie **Repeat** maakt het mogelijk om het afspelen van een enkel muziknummer of een hele playlist te herhalen.

Om een muziknummer herhaald af te spelen, gaat u als volgt te werk:

- 1 Druk tijdens het afspelen van het muziknummer of playlist op de knop **OPTIONS**. Het menu **OPTIONS** verschijnt.



- 2 Markeer **Repeat** en druk vervolgens op de knop **SELECT**. Een submenu verschijnt.
- 3 Markeer **ON** en druk vervolgens op de knop **SELECT**.

Een Play mode (Afspeelstand) selecteren

Play mode (Afspeelstand) maakt het mogelijk om alle nummers van een normal playback (normaal afspelen), een specifiek muzieknummer of muzieknummers op willekeurige volgorde uit de playlist af te spelen (shuffle).

Om de afspeelstand te wijzigen, gaat u als volgt te werk:

- 1 Druk tijdens het afspelen van de playlist op de knop **OPTIONS**.
Het menu **OPTIONS** verschijnt.
- 2 Markeer **Play mode (Afspeelstand)** en druk vervolgens op de knop **SELECT**.
Een submenu verschijnt.
- 3 Markeer een afspeelstand en druk vervolgens op de knop **SELECT**.

 In de shuffle-mode (mengstand) wordt alleen de titel van het nummer dat wordt afgespeeld weergegeven, van alle overige nummers wordt alleen het nummer en geen titel weergegeven.

De afspeelstand **Track (Nummer)** speelt alleen het huidige muzieknummer af.

Op mappen of playlists sorteren

Het scherm **Music - All Libraries** stelt u in staat de mappen of playlists op naam te sorteren, zowel in oplopende als in aflopende volgorde.

Om mappen of playlists te sorteren, gaat u als volgt te werk:

- 1 Druk op de knop **OPTIONS**, als het scherm **Music - All Libraries** wordt weergegeven.
Het menu **OPTIONS** verschijnt.
- 2 Druk op de toetsen Pijl omhoog of Pijl omlaag om de optie **Sort** te markeren en druk vervolgens op de knop **SELECT**.
Er wordt een submenu weergegeven.
- 3 Druk op de toetsen Pijl omhoog of Pijl omlaag om de sorteervolgorde aan te geven, druk vervolgens op de knop **SELECT**.
De mappen en playlists worden als opgegeven gesorteerd.

Foto's bekijken

Dit gedeelte geeft informatie over het gebruik van de Network Media Receiver voor het bekijken van foto's als individuele opnames met uw VAIO-computer en TV. Merk op dat als gevolg van een lagere resolutie en ververswaarde die voor de meeste TV's wordt gebruikt, de fotokwaliteit op uw TV lager kan zijn dan op het scherm van de computer.

Alleen foto's die met **PictureGear Studio** software worden beheerd of fotobestanden die in de daartoe aangewezen map zijn opgeslagen, worden door de Network Media Receiver ondersteund. De foto's die in de map **Contents** zijn opgeslagen kunnen ook door de Network Media Receiver worden gedeeld en bekeken.

Om te starten met het bekijken van foto's, gaat u als volgt te werk:

- 1 Druk op de afstandsbediening op de knop **MAIN MENU**.
Het **Main Menu** verschijnt.



- 2 Markeer **PHOTO - View photos** en druk vervolgens op de knop **SELECT**.

- 3 Markeer een server die de gewenste fotoalbums en foto's bevat en druk vervolgens op de knop **SELECT**.
- 4 Markeer **Connect** en druk vervolgens op de knop **SELECT**.
Het scherm **Photos – All Libraries** verschijnt, waarin zowel de beschikbare mappen als de fotoalbums verschijnen.



- 5 Markeer de map die de gewenste fotoalbums of foto's bevat en druk vervolgens op de knop **SELECT**.
De map gaat open en een lijst met beschikbare foto's verschijnt.
- 6 Markeer het te bekijken album of de foto en druk vervolgens op de knop **PLAY**.
De Network Media Receiver begint met het afspelen van het geselecteerde album of de geselecteerde foto's als een diaserie op uw TV.

 Alleen fotobestanden zijn compatibel voor het bekijken met de Network Media Receiver.

De index (miniaturen) gebruiken

Index View maakt het mogelijk om fotobestanden (foto's) die op uw fotoserver zijn opgeslagen, als miniatuur weer te geven.

Om de index te gebruiken, gaat u als volgt te werk:

- 1 Markeer in het scherm **Photos – All Libraries** het te bekijken album of de foto en druk vervolgens op de knop **OPTIONS**. Een submenu verschijnt.

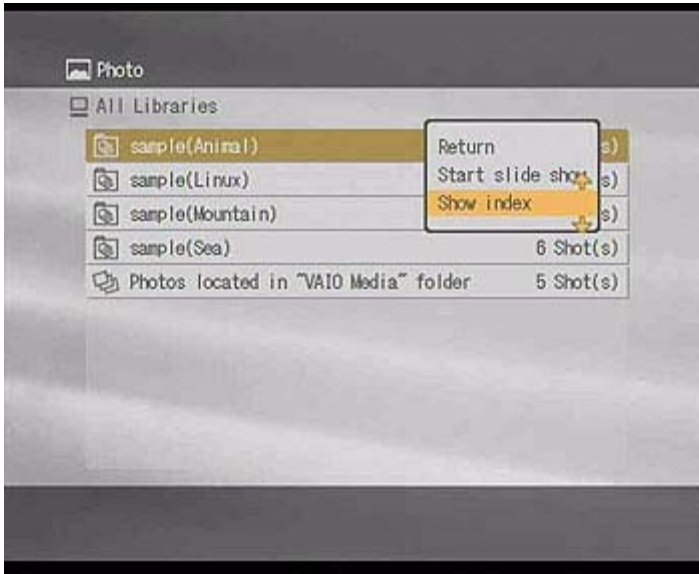

2. Markeer **Show Index** en druk vervolgens op de knop **SELECT**.
De foto's verschijnen als miniatuur op uw TV-scherm.



Instellingen van de diaserie wijzigen

U kunt de tijdsinterval tussen de foto's van de diaserie instellen of de foto's instellen op het herhaald (loop) weergeven.

Om de diaserie-instellingen te wijzigen, gaat u als volgt te werk:

- 1 Druk op de knop **OPTIONS**, als het scherm **Photos – All Libraries** verschijnt. Het menu **OPTIONS** verschijnt.
- 2 Markeer **Photo settings** en druk vervolgens op de knop **SELECT**. Het scherm **Photo Settings** verschijnt.



- 3 In het gedeelte **Slide Show Interval**, gebruikt u de rechter of de linker pijltoetsen om een tijdwaarde te markeren en drukt u vervolgens op de knop **SELECT**.
- 4 In het gedeelte **Slide Show Repeat** gebruikt u de rechter of de linker pijltoetsen om **ON** of **OFF** te markeren en drukt u vervolgens op de knop **SELECT**.
- 5 Markeer **OK** en druk vervolgens op de knop **SELECT**.
Het scherm **Photos - All Libraries** verschijnt.

Het toevoegen van achtergrondmuziek aan een diaserie

Om achtergrondmuziek aan een diaserie toe te voegen, gaat u als volgt te werk:

- 1 Druk op **OPTIONS** terwijl een diaserie afspeelt.
Een submenu verschijnt.
- 2 Markeer **Background music...** en druk op **SELECT**.
- 3 Markeer een server die de gewenste playlist van de achtergrondmuzieknummers bevat en druk vervolgens op de knop **SELECT**.
- 4 Markeer **Connect** en druk vervolgens op de knop **SELECT**.
Het scherm **Background Music - All Libraries** verschijnt.



- 5 Selecteer een playlist voor de achtergrondmuziek en druk vervolgens op **SELECT**.

Extra informatie

- Om scherm informatie (tekst) te verbergen, drukt u op de afstandsbediening op de knop **DISPLAY**.
- Om de vorige afbeelding weer te geven, drukt u een enkele keer op de knop **PREV**.
- Om de volgende afbeelding weer te geven, drukt u een enkele keer op de knop **NEXT**.
- Om een diaserie te stoppen, drukt u op de knop **STOP**.
- Om een diaserie te onderbreken, drukt u op de knop **PAUSE**.
- Om de diaserie te hervatten, drukt u op de knop **PLAY**.
- Om het vorige scherm of menu weer te geven, drukt u op de knop **BACK**.

Probleemoplossing

Dit gedeelte beschrijft de probleemoplossing voor algemene problemen.

- Over stroomaansluitingen ([pagina 72](#))
- Over de afstandsbediening ([pagina 75](#))
- Over visuele en audio-ontvangst ([pagina 75](#))
- Over de verbinding met de server ([pagina 77](#))

Over stroomaansluitingen

De Network Media Receiver start of functioneert niet

- Sluit de netadapter goed aan.
De weergave van de indicator **Stand-by** is rood (gedempt) zodra de stroomkabel tussen de Network Media Receiver en het stopcontact is aangesloten.
- Controleer of alle kabels goed zijn aangesloten.
Als u gebruik maakt van een verlengsnoer, een veiligheidsstrip of een stroomonderbreker, controleer dan of deze ingeschakeld is en goed in de wandcontactdoos is ingestoken.
- Controleer of de nieuwe batterijen op de juiste wijze in de afstandsbediening zijn geplaatst.
- Neem de netadapter uit de stroomtoevoer en steek deze nogmaals in. Hierdoor worden de originele fabrieksinstellingen van de Network Media Receiver opnieuw ingesteld.
- De Network Media Receiver heeft na het aansluiten op de netadapter ongeveer 20 seconden nodig om te starten. Als de **Stand-by**-indicator van de eenheid niet binnen 20 seconden oplicht, kan de Network Media Receiver beschadigd zijn.

De Network Media Receiver kan niet uitgeschakeld worden

Als het weergegeven scherm bevroren is of niet reageert, of als u de Network Media Receiver niet kunt uitschakelen, kan de eenheid instabiel zijn geworden.

Om de eenheid opnieuw in te stellen, gaat u als volgt te werk:

- 1 Druk langer dan 5 seconden op de knop Aan/Uit op de Network Media Receiver of neem de netadapter uit de Network Media Receiver.
- 2 Wacht 20 seconden voordat de **Stand-by**-indicator rood oplicht en schakel vervolgens de Network Media Receiver in. De Network Media Receiver opnieuw instellen of het opnieuw aansluiten van de netadapter heeft tot gevolg dat de eenheid weer in de originele fabrieksinstellingen wordt ingesteld.
- 3 Als u de Network Media Receiver volledig van de stroomvoorziening wilt loskoppelen, neemt u de netadapter uit het stopcontact. De Network Media Receiver stelt zich in de stand **Stand-by** in en het lampje van de **Stand-by**-indicator is rood (gedempt).

De VAIO-computer keert niet terug uit de stand **Stand-by** of uit de **Slaapstand**

- ❑ Controleer of de computer, server en netwerkinstellingen op de juiste wijze geconfigureerd zijn.
- ❑ Controleer het volgende, indien van toepassing op de omgeving van de aansluitingen:
 - ❑ Een kruiskabel tussen de Network Media Receiver en een enkele VAIO-computer is goed aangesloten.
 - ❑ De netwerkschakelaar of de router is ingeschakeld (zie voor meer details de informatie die bij uw netwerkschakelaar of router werd geleverd).
 - ❑ De router is ingeschakeld voordat de Network Media Receiver wordt ingeschakeld.
 - ❑ De Network Media Receiver, netwerkschakelaar of router zijn op de juiste wijze en met behulp van de juiste netwerkkabels* aangesloten.
 - ❑ De Network Media Receiver en de VAIO-computer zijn geconfigureerd zodat het IP-adres automatisch wordt verkregen, als een router wordt gebruikt.
 - ❑ Controleer of de juiste servernaam in het scherm **Select a server** verschijnt (het scherm **Select a server** geeft een overzicht van alle huidige en vorige servers die aan de Network Media Receiver zijn/werden aangesloten).
- ❑ Als de Network Media Receiver voor de eerste keer een verbinding maakt, zal de Network Media Receiver een VAIO-computer niet automatisch uit de stand **Stand-by** halen. Volgende verbindingen zullen uw VAIO-computer uit de stand **Stand-by** halen.
- ❑ De Network Media Receiver kan als gevolg van de computerinstellingen of de netwerk omgeving, niet automatisch de functies van bepaalde VAIO-computers hervatten. De functie automatisch hervatten is niet beschikbaar bij VAIO-computers of bij VAIO-computers die gebruik maken van een LAN-verbinding. Deze functie **Resume** is alleen voor bekabelde netwerken beschikbaar.

* Gebruik netwerkkabels die 100BASE-TX/10BASE-T ondersteunen.

 De geschiedenis van de verbindende server gaat verloren als de stroomkabel uit wordt genomen. Alle instellingen behalve het IP-adres worden gewist.

Over de afstandsbediening

De afstandsbediening kan de TV-functies niet besturen

- Zorg ervoor dat uw TV compatibel is.
De afstandsbediening werkt niet bij alle TV-modellen.
- Controleer of de nieuwe batterijen op de juiste wijze in de afstandsbediening zijn geplaatst.
- Controleer of de juiste TV-fabrikantcode in de afstandsbediening werd ingesteld.
- Als u de batterijen in de afstandsbediening vervangt, dient de TV-fabrikantcode opnieuw ingesteld te worden.

Over visuele en audio-ontvangst

Er verschijnt niks op het TV-scherm

Als uw VAIO-computer instabiel is geworden en niet meer reageert, dient deze uitgeschakeld te worden en de computer opnieuw ingeschakeld te worden.

Controleer het volgende:

- De TV-set is ingeschakeld en het indicatielampje is aan.
- De Network Media Receiver is ingeschakeld en het indicatielampje is aan.
- De Network Media Receiver en de TV zijn goed aangesloten.
- De TV is met behulp van de video/S-video-in ingang, aan de Network Media Receiver verbonden.
- De TV is op het juiste kanaal ingesteld en de juiste poort is op uw TV geselecteerd.
- VAIO Media Integrated Server** is geactiveerd.

Visuele en audio-ontvangst is onderbroken of vervormd

- ❑ Het netwerk heeft mogelijk onvoldoende bandbreedte.
- ❑ Controleer het volgende, indien van toepassing op de netwerkomgeving:
 - ❑ De netwerkkabels ondersteunen 100BASE-TX/10BASE-T.
 - ❑ De netwerkschakelaar of router ondersteunt 100BASE-TX/10BASE-T.

Over de verbinding met de server

Kan geen verbinding met de server maken

- Controleer of de VAIO-computer(s) is (zijn) ingeschakeld.
- Controleer of de netwerkinstellingen op de juiste wijze geconfigureerd zijn.
- Bevestig het volgende, indien van toepassing op de netwerkomgeving:
 - Een kruiskabel wordt gebruikt voor een directe verbinding tussen de Network Media Receiver en een enkele VAIO-computer.
 - De netwerkschakelaar of de router is ingeschakeld (zie voor meer details de informatie die bij uw netwerkschakelaar of router werd geleverd).
 - De router is ingeschakeld **voordat** de Network Media Receiver wordt ingeschakeld.
 - De Network Media Receiver, netwerkschakelaar of router zijn op de juiste wijze en met behulp van de juiste netwerkkabels* aangesloten.
 - De Network Media Receiver en de VAIO-computer zijn geconfigureerd zodat het IP-adres automatisch wordt verkregen, als een router wordt gebruikt.
 - De juiste servernaam in het scherm **Select a server** verschijnt (het scherm **Select a server** geeft een overzicht van alle huidige en vorige servers die aan de Network Media Receiver zijn/werden aangesloten). Als de server nog steeds niet in het scherm **Select a server** verschijnt, schakel dan de Network Media Receiver uit, neem de netadapter uit en sluit deze vervolgens weer aan. Schakel de Network Media Receiver weer aan en controleer of de server in het scherm **Select a server** verschijnt.
 - Om de functie** automatic resume te gebruiken, moet de VAIO-computer in de stand **Stand-by** of in de **Slaapstand** zijn ingesteld.
 - Controleer of het IP-adres van de Network Media Receiver op de juiste wijze wordt verkregen. Als een router wordt gebruikt, moeten de Network Media Receiver en de VAIO-computer geconfigureerd zijn om het IP-adres automatisch te verkrijgen. Als **Obtain the IP Address automatically** in het scherm **IP Address** is opgegeven, wordt een IP-adres in het scherm **IP-Address** weergegeven.

VAIO Media Integrated Server is geactiveerd.

De VAIO-computer kan instabiel zijn geworden. Zet deze uit en start de VAIO-computer nogmaals.

* Gebruik netwerkkabels die 100BASE-TX of 10BASE-T ondersteunen.

** De Network Media Receiver haalt de VAIO-computer automatisch uit de stand **Stand-by** of **Slaapstand**.

*De vereiste server wordt niet in het scherm **Select a server** weergegeven*

Om de lijst **Een server selecteren** te verversen, gaat u als volgt te werk:

1 Druk op de afstandsbediening op de knop **OPTIONS** en selecteer vervolgens **Refresh**

2 Druk op de knop **SELECT**.

Het verversen van de lijst kan enige tijd in beslag nemen.

Controleer of de **VAIO Media Integrated Server** op de VAIO-computer geactiveerd is en dat de status **Started** verschijnt.

Om de functie Video te gebruiken, moet de VAIO-computer geactiveerd zijn en een ingelogde gebruiker hebben.

Als de server nog steeds niet in het scherm **Select a server** verschijnt, schakel dan de Network Media Receiver uit, neem de netadapter uit en sluit deze vervolgens weer aan. Schakel de Network Media Receiver weer aan en controleer of de server in het scherm **Select a server** verschijnt.

*De server wordt weergegeven als **Unknown***

Als dit voor een server wordt weergegeven, wil dat zeggen dat de Network Media Receiver de beschikbaarheid van de computer niet herkent en geen verbinding maakt.

In dat geval, gaat u als volgt te werk:

- 1 Selecteer met behulp van de afstandsbediening **Connect** in het submenu op het scherm.
- 2 Druk op **OK**.

Als na deze stappen geen verbinding met de server tot stand komt, probeer dan het volgende:

- Indien noodzakelijk, de computer uit de stand **Stand-by** of **Slaapstand** halen.
U kunt uw computer configureren om de Network Media Receiver in staat te stellen om automatisch te hervatten vanuit de stand **Stand-by** of de **Slaapstand**.
- Controleer of de computer is ingeschakeld.
- Controleer of de verbindingen van de netwerkkabel goed vastzitten.
- Als een netwerkschakelaar of router met een ingebouwde netwerkschakelaar wordt gebruikt, controleer dan of de apparatuur ingeschakeld is.
- Controleer of de status van het netwerk op actief is ingesteld.

*Het scherm **Selecteer een server** wordt altijd weergegeven*

U kunt de Network Media Receiver instellen om het scherm **Select a server** niet elke keer weer te geven op het moment dat u een functie, zoals video, muziek of foto, activeert. Stel een standaard server voor elke functie vooraf in. Zie **Automatische verbinding met de server** ([pagina 42](#)) voor meer informatie.

Specificaties

Model

PCNA-MR10A

Hardware MPEG2 decoder	MPEG2 (max. 8 Mbps, 720 x 576 pixels, 25 fps) MPEG1 (max. 1,41 Mbps, 352 x 288 pixels, 25 fps)
Compatibele bestandsformaten* Video** Muziek Foto	MPEG2, MPEG1 ATRAC3, ATRAC3plus, WAVE, MP3 BMP, TIF, GIF, JPEG, PNG
Connectoren: video-uitgang audio-uitgang	S-video, composiet video-uit Audio links, audio rechts, optische digitale audio-uit
Ethernet-netwerk	100BASE-TX/10BASE-T*** x 1 (RJ-45)
Voedingsvereisten	AC 100V-240V ~ 50Hz-60Hz
Bedrijfstemperatuur	0°C tot 40°C
Verbruik: tijdens bedrijf tijdens stand-by	6,5 W 2 W
Afmetingen van de eenheid (B x H x D)	29 mm x 141 mm x 155 mm
Gewicht van de eenheid	ongeveer 600 g.
Toebehoren	Standaard voor de eenheid, afstandsbediening, AA-batterijen (2), audio/videokabel, netadapter, voedingskabel, netwerkkabel, kruiskabel, aansluitingsadapter, afstandsringen, documentatie bij de CD-ROM

Specificaties kunnen zonder voorafgaande kennisgeving worden gewijzigd.

* Kan afwijken, afhankelijk van de softwarespecificatie van de VAIO-server.

** Videocompatibiliteit kan afwijken, afhankelijk van het feit of de VAIO-server uitgerust is met **VAIO Zone**.

*** Videofunctie bij gebruik van 10BASE-T wordt niet gegarandeerd.

Zie voor meer informatie het handboek van de VAIO Zone en de online Help-bestanden van VAIO Media.