



Network Media Receiver

PCNA-MR10A

Avviso

© 2004 Sony Corporation. Tutti i diritti riservati.

Il presente manuale e il software ivi descritto non possono essere riprodotti, tradotti o adattati a impieghi diversi da quelli indicati, né per intero né in parte, senza preventiva autorizzazione scritta.

Sony Corporation non fornisce alcuna garanzia nei confronti del presente manuale, del software o di qualsiasi altra informazione ivi contenuta e disconosce espressamente qualsiasi garanzia implicita, commerciabilità o idoneità a impieghi particolari del presente manuale, del software e di tali altre informazioni. Sony Corporation non può essere ritenuta in alcun caso responsabile di danni accidentali, indiretti o particolari, fondati su illeciti, contratti o altro, derivanti o connessi al presente manuale, al software o ad altre informazioni ivi contenute.

Sony Corporation si riserva il diritto di apportare modifiche al presente manuale e alle informazioni contenute in qualsiasi momento e senza preavviso. Il software descritto nel presente manuale è soggetto ai termini di un contratto di licenza separato.

Marchi e copyright

Sony, VAIO, il logo VAIO, SonicStage, PictureGear Studio, Remote Commander, VAIO Media, VAIO Media Integrated Server, VAIO Zone e VAIO Media Console sono marchi o marchi registrati di Sony.

Microsoft e Windows sono marchi o marchi registrati di Microsoft Corporation.

Java è un marchio o marchio registrato di Sun Microsystems, Inc.

Intent è un marchio di Tao Group Limited, che potrebbe essere stato registrato in alcune giurisdizioni.

Tutti gli altri marchi sono marchi o marchi registrati di proprietà dei rispettivi detentori.

Nel manuale i simboli [™] e [®] non sono specificati.

Programmi televisivi, film, videocassette, CD e altri materiali potrebbero essere protetti da copyright. La registrazione di tali materiali mediante questo dispositivo è consentita esclusivamente per uso personale. La registrazione non autorizzata di tali materiali può essere vietata dalle disposizioni contenute nella normativa sul copyright o diritto di autore. La legge vieta di modificare in alcun modo i materiali registrati, inclusi, ma non limitatamente a, film, immagini e audio, senza l'autorizzazione del detentore del copyright.

Alcuni materiali potrebbero essere protetti dalla duplicazione, per impedire registrazioni illegali.

Numeri da annotare

Il modello e il numero di serie sono riportati sulla base di Network Media Receiver.

Stampare questa pagina, annotare il modello e il numero di serie nello spazio disponibile di seguito e conservare in un luogo sicuro. Quando si contatta il Centro assistenza Sony VAIO-Link, occorre dichiarare il modello e i numeri di serie.

Numero modello:

Numero di serie:

Informazioni normative

Sony dichiara che il presente prodotto è conforme ai requisiti e alle condizioni stabiliti nella Direttiva europea 1999/5/CE. Per una copia della dichiarazione di conformità alla direttiva sugli apparecchi radio e i terminali di telecomunicazione, visitare il sito Web:

<http://www.compliance.sony.de>

Informazioni di sicurezza

Questo prodotto Sony è stato ideato e collaudato per la conformità alle norme di sicurezza. Utilizzare il dispositivo in modo non approvato nel presente manuale può comportare rischi. Leggere le informazioni di avvertenza e sulla sicurezza prima di fare uso di Network Media Receiver; osservare inoltre tutte le precauzioni e gli avvisi.

- ❑ Per evitare il rischio di scosse elettriche, non aprire la custodia. Avvalersi esclusivamente dell'assistenza di personale qualificato.
- ❑ La presa di corrente utilizzata deve trovarsi vicino al dispositivo ed essere facilmente accessibile.
- ❑ Se il prodotto viene collocato in prossimità di apparecchiature che emettono radiazioni elettromagnetiche, è possibile che si verifichino distorsioni del suono o delle immagini.

Spegnere immediatamente l'unità nelle circostanze seguenti:

- ❑ L'unità emette fumo.
- ❑ L'unità genera rumori forti o anomali.
- ❑ Acqua o oggetti estranei sono penetrati all'interno dell'unità.
- ❑ L'unità è stata fatta cadere o è stata danneggiata in altro modo.

Per ridurre qualsiasi rischio potenziale, procedere come segue:

- ❑ Scollegare l'adattatore di corrente alternata dalla presa di alimentazione a parete o da tavolo.
- ❑ Scollegare dall'unità l'adattatore di corrente alternata e i cavi.
- ❑ Per informazioni sulla riparazione, rivolgersi al Centro assistenza clienti VAIO-Link.

Precauzioni

Network Media Receiver

- ❑ Questo dispositivo deve essere utilizzato esclusivamente nel Paese di acquisto. L'uso del dispositivo con una tensione diversa può causare incendi o scosse elettriche. L'uso del dispositivo in altri Paesi può essere vietato dalle leggi locali.
- ❑ Non esporre il dispositivo a grasso, fumo, umidità o polvere. Esiste il rischio di incendi o scosse elettriche. Condizioni di utilizzo diverse da quelle suggerite nel presente manuale possono provocare incendi o scosse elettriche.
- ❑ Non consentire la penetrazione di acqua od oggetti estranei all'interno dell'unità. Esiste il rischio di incendi o scosse elettriche. Se acqua o oggetti estranei penetrano nell'unità, scollegare immediatamente l'adattatore di corrente alternata dalla presa elettrica e rivolgersi a VAIO-Link per l'ispezione e/o la riparazione.
- ❑ Non smontare il dispositivo. Ciò può causare incendi, scosse elettriche o lesioni. Rivolgersi a VAIO-Link per l'ispezione e/o la riparazione.
- ❑ Non collegare alla porta Ethernet linee telefoniche o di rete inappropriate. Alla porta Ethernet vanno collegati soltanto cavi 100BASE-TX/10BASE-T. Il collegamento alla porta Ethernet di linee telefoniche o di rete inappropriate può provocare un sovraccarico di corrente elettrica, a sua volta causa di malfunzionamento, calore eccessivo o incendio della porta. Per informazioni utili sulla connessione di rete, rivolgersi all'amministratore della rete.
- ❑ Installare Network Media Receiver e i cavi di connessione in una posizione protetta, fuori dalla portata dei bambini, per evitare lesioni personali o danni al dispositivo.
- ❑ La posizione di Network Media Receiver deve permettere di raggiungere facilmente la presa di alimentazione in caso di emergenza.
- ❑ Fare attenzione a non lasciar cadere Network Media Receiver. Gli urti possono danneggiare l'unità.
- ❑ Non collocare Network Media Receiver nelle posizioni seguenti:
 - ❑ Alla luce diretta del sole o presso fonti di calore. Utilizzare il dispositivo a temperature comprese fra 0 e 40°C.
 - ❑ Sopra o vicino a dispositivi che generano campi elettromagnetici, quali altoparlanti o televisori.

- Sopra o vicino a un forno a microonde.
- In posizioni polverose o non adeguatamente pulite.
- Su superfici poco stabili o non uniformi.
- In posizioni soggette a vibrazioni.
- In posizioni soggette a umidità o a improvvise variazioni di temperatura.
- Presso ostacoli in grado di schermare o bloccare segnali elettrici, come pareti in metallo o cemento.
- In posizioni con una ventilazione inadeguata.
- Se si verificano improvvise variazioni della temperatura, in Network Media Receiver può formarsi condensa (gocce d'acqua), che causa problemi di funzionamento. In tal caso, scollegare il dispositivo dal computer VAIO e dal televisore per due-tre ore. Trascorso questo intervallo, l'unità dovrebbe riprendere il normale funzionamento.
- Per pulire Network Media Receiver, strofinarlo con un panno morbido e asciutto.
- Se occorre una pulizia più approfondita, utilizzare un panno morbido leggermente inumidito con una blanda soluzione detergente. Evitare di bagnare i terminali.
- Non utilizzare detergenti che contengano diluente, benzene o alcool, poiché tali composti potrebbero danneggiare la superficie del dispositivo.
- Non collegare le seguenti linee telefoniche al connettore di rete dell'unità:
 - linee PBX (Private Branch Exchange);
 - cavi di rete non conformi agli standard 100BASE-TX e 10BASE-T;
 - linee telefoniche residenziali o aziendali.

L'adattatore di corrente alternata

- ❑ Utilizzare l'adattatore di corrente alternata in dotazione con Network Media Receiver. L'uso di un diverso adattatore di corrente alternata potrebbe danneggiare Network Media Receiver.
- ❑ Scollegare l'adattatore di corrente alternata dalla presa a parete, se non si utilizza il dispositivo per periodi prolungati.
- ❑ Scollegare l'adattatore di corrente alternata dalla presa elettrica durante i temporali. I lampi potrebbero causare scosse elettriche o danneggiare il dispositivo. Se si prevedono forti temporali, scollegare l'adattatore di corrente alternata dalla presa elettrica, onde evitare incendi, scosse elettriche o danni al dispositivo. Non toccare il dispositivo durante i temporali.

Il telecomando

- ❑ Nel telecomando utilizzare esclusivamente batterie AA.
- ❑ Rimuovere le batterie dal telecomando quando non lo si utilizza per periodi prolungati.

Benvenuti

Congratulazioni per aver scelto un prodotto Sony! Network Media Receiver è una perfetta combinazione di sofisticata tecnologia e facilità d'uso. Le informazioni contenute nel presente Manuale dell'utente intendono presentare Network Media Receiver e le sue funzionalità.

Assicurarsi di aver letto l'opuscolo **Getting Started**, in formato cartaceo, prima di utilizzare Network Media Receiver.

Cos'è Network Media Receiver?

Network Media Receiver, se collegato a un computer VAIO dove sono memorizzati contenuti audio e video, permette di visualizzare immagini e riprodurre video o file musicali sullo schermo di un televisore.

 Network Media Receiver può essere collegato a vari computer VAIO tramite uno switch di rete o un router dotato di switch di rete standard o integrato. In tal modo è possibile alternare i computer per individuare i file audio o video preferiti.

Video

Riprodurre programmi registrati in precedenza sul computer VAIO.

★ Utilizzare la funzione del rullino per individuare una posizione specifica nel programma registrato.

🔒 La funzione TV non è supportata, né lo sarà in futuro.

Musica

- Riprodurre file musicali memorizzati sul computer VAIO.
- Riprodurre un brano musicale in continuo (funzione loop).

Foto / immagini

- Visualizzare come presentazioni le raccolte di foto memorizzate sul computer VAIO.
- Visualizzare le foto come miniature nella visualizzazione Indice (**Index view**).
- Selezionare la foto preferita per visualizzarla.

Ubicazione di comandi e connettori

Questa sezione descrive i controlli, le prese e le porte disponibili in Network Media Receiver e sul telecomando.

Pannello anteriore

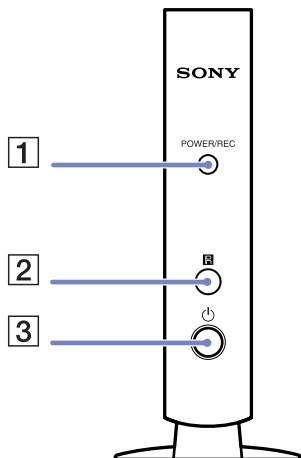

1	Spia POWER/REC La spia è bianca quando l'alimentazione è attiva. La spia è rossa durante la registrazione TV. La spia lampeggia in rosso durante gli aggiornamenti del firmware.
2	Ricevitore a infrarossi Consente la comunicazione tra Network Media Receiver e l'unità telecomando. Non ostruire l'area davanti al ricevitore a infrarossi.
3	Pulsante di alimentazione/spia Standby Attiva e disattiva Network Media Receiver. La spia è oscurata (rossa) quando l'unità è in modalità Standby .

Pannello posteriore

Il pannello posteriore contiene porte e prese per cavi in dotazione e opzionali.

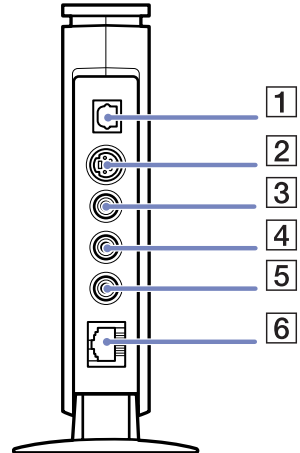

1	Porta ottica di uscita Supporta l'ingresso ottico digitale di una periferica audio.
2	Presa S-video Connessione per cavo S-video.
3	Presa Video Connessione per cavo video.
4	Presa audio L Connessione per cavo audio (sinistra).
5	Presa audio R Connessione per cavo audio (destra).
6	Porta Ethernet Connessione per cavo Ethernet 100BASE-TX/10BASE-T (RJ-45).

Telecomando

Network Media Receiver viene controllato mediante telecomando. Il telecomando può avviare e iniziare la registrazione/riproduzione di video, e impostare preferenze di visualizzazione.

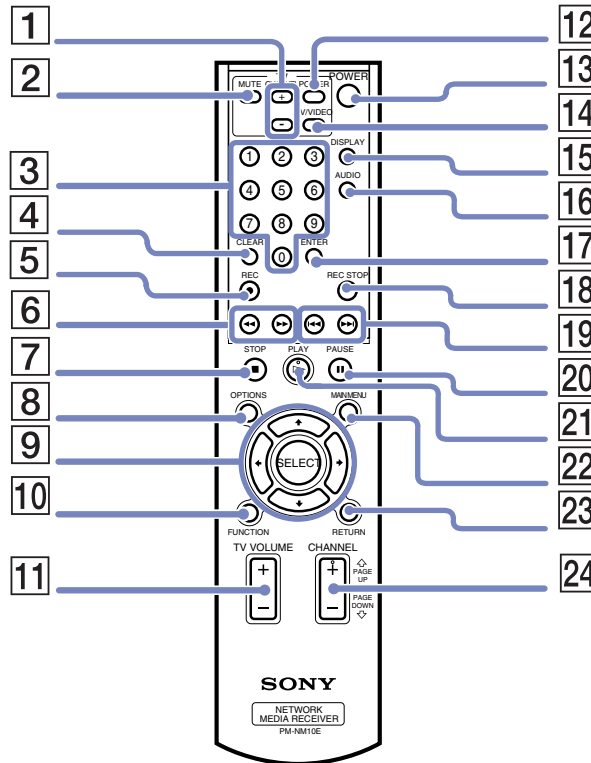

! POICHÉ LA FUNZIONE TV NON È DISPONIBILE, NON TUTTI I PULSANTI DEL TELECOMANDO FUNZIONANO.

	<i>Pulsante</i>	<i>Funzione</i>
1	Pulsanti dei canali TV *	Premere + o - per cambiare canale TV.
2	Pulsante MUTE (muto)	Premere per disattivare l'audio. Premere di nuovo per ripristinare l'audio.
3	Pulsanti dei numeri dei canali *	Premere per selezionare canali specifici.
4	Pulsante CLEAR (cancellare) *	Premere per eliminare i numeri dei canali selezionati.
5	Pulsante REC (registrare) *	Premere per iniziare la registrazione.
6	Pulsante REW (riavvolgere) Pulsante FWD (avanzare)	Premere per riavvolgere durante la riproduzione di video o brani musicali. Premere per far avanzare rapidamente la riproduzione di video o brani musicali.
7	Pulsante STOP (interrompere)	Premere per interrompere la riproduzione di video o brani musicali.
8	Pulsante OPTIONS (opzioni)	Premere per visualizzare le opzioni disponibili per i server video, musica o foto.
9	Pulsanti delle frecce di direzione Pulsante SELECT (selezionare)	Premere uno dei pulsanti delle frecce di direzione per navigare nei server video, musica o foto. Premere per selezionare operazioni, impostazioni, funzionalità o altro, mentre si utilizzano i server video, musica o foto.
10	Pulsante FUNCTION (funzione)	Premere per alternare funzioni di Network Media Receiver quali video, musica o foto.
11	Interruttore TV VOLUME (+/-) (volume TV) *	Questo interruttore consente di aumentare (+) o diminuire (-) il volume del televisore.
12	Pulsante TV POWER (accendere/spegnere TV)	Premere per accendere o spegnere il televisore.
13	Pulsante POWER (accendere/spegnere)	Premere per accendere o spegnere Network Media Receiver.
14	Pulsante TV/VIDEO *	Premere per selezionare la modalità TV o Video.
15	Pulsante DISPLAY (schermo)	Premere per visualizzare informazioni sulle impostazioni per video, musica e foto.
16	Pulsante AUDIO	Premere per selezionare la modalità audio.
17	Pulsante ENTER (invio) *	Premere per attivare le selezioni effettuate tramite i pulsanti dei numeri dei canali.
18	Pulsante REC STOP (interrompere la registrazione) *	Premere per interrompere la registrazione di video.

	<i>Pulsante</i>	<i>Funzione</i>
19	Pulsante PREV (precedente) Pulsante NEXT (seguinte)	Premere per tornare a un brano musicale precedente. Premere per passare al brano musicale successivo.
20	Pulsante PAUSE (pausa)	Premere per sospendere la riproduzione di video, brani musicali o presentazioni.
21	Pulsante PLAY (riproduzione)	Premere per iniziare la riproduzione di video, brani musicali o presentazioni.
22	Pulsante MAIN MENU (menu principale)	Premere per tornare alla schermata di selezione principale.
23	Pulsante RETURN (tornare)	Premere per tornare alla schermata, funzione o modalità precedente.
24	Interruttore CHANNEL (canale) *	Questo interruttore consente di cambiare i canali TV. La funzione Page Up (su)/ Page Down (giù) permette lo scorrimento all'interno delle cartelle contenenti sequenze di riproduzione o registrazioni video.

Questi pulsanti non funzionano perché sono collegati alla funzione TV. Non si tratta di un guasto.

Documentazione allegata a Network Media Receiver

- ❑ **Manuale dell'utente di Network Media Receiver** (questo manuale): contiene informazioni sull'impostazione e l'uso di Network Media Receiver. Il manuale dell'utente inoltre fornisce risorse per l'assistenza tecnica, riporta norme di sicurezza e il software compatibile.
- ❑ **Getting Started** (in formato cartaceo): questo opuscolo fornisce istruzioni semplici e rapide per impostare Network Media Receiver e il computer VAIO.
- ❑ **Poster di installazione** (in formato cartaceo): una scheda di riferimento rapido che illustra la configurazione di Network Media Receiver ed elenca le **specifiche** importanti dell'unità.
- ❑ L'opuscolo sulla **garanzia Sony** (in formato cartaceo).
- ❑ Una guida sulle **norme di sicurezza** (in formato cartaceo).

Compatibilità del computer VAIO

Network Media Receiver supporta solo alcuni computer VAIO. Verificare che il proprio computer VAIO sia compatibile con Network Media Receiver, prima di iniziare l'installazione o la configurazione dell'hardware.

 Per gli attuali aggiornamenti sulla compatibilità dei computer VAIO con Network Media Receiver, visitare il sito Web VAIO-Link: <http://www.vaio-link.com>.

Requisiti di sistema del PC

Sui computer VAIO compatibili è necessario che:

- ❑ sia installato il sistema operativo Microsoft Windows XP Home Edition o Professional;
- ❑ sia preinstallato il software **VAIO Media** (piattaforma e server);
- ❑ sia preinstallato il software **VAIO Zone**.

Requisiti della LAN wireless

Per utilizzare le funzioni LAN wireless con Network Media Receiver, sono consigliati:

- ❑ PCWA-DE30
- ❑ PCWA-A320.

Compatibilità multimediale

Compatibilità dei file video / filmato

Solo le registrazioni video effettuate su un computer VAIO con **VAIO Zone** possono essere visualizzate utilizzando Network Media Receiver. Altri formati di file video potrebbero non essere compatibili con Network Media Receiver. Per ulteriori informazioni sull'uso delle funzionalità di **VAIO Zone**, consultare il manuale di **VAIO Zone**, disponibile sul disco allegato al computer compatibile VAIO, e la Guida in linea di **VAIO Zone**, all'interno del software stesso.

Compatibilità dei file musicali

Solo le sequenze di riproduzione gestite dal software **SonicStage** sono supportate da Network Media Receiver. Altri file musicali o canzoni acquistate presso un servizio EMD (Electronic Music Distribution), tramite Internet, non sono compatibili per la riproduzione mediante Network Media Receiver. Per ulteriori informazioni sull'uso di **SonicStage**, consultare la Guida in linea di **SonicStage**, all'interno del software stesso.

Impostazione dell'hardware

Questa sezione contiene informazioni sull'impostazione dei collegamenti di Network Media Receiver. È intesa a complemento dell'opuscolo **Getting Started** per Network Media Receiver, in formato cartaceo, e del poster di installazione.

Preparazione del telecomando

Per impostare il telecomando, procedere come segue:

- 1 Aprire lo sportello del vano batterie sul retro del telecomando.
- 2 Inserire due batterie AA (in dotazione) facendo corrispondere i poli + e – sulle batterie con i simboli del diagramma all'interno del vano.

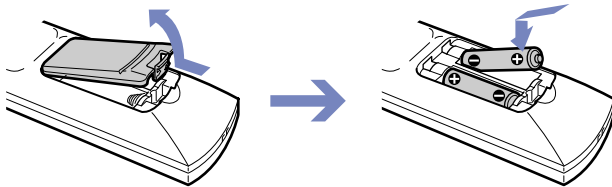

In condizioni di utilizzo normale, la durata massima delle batterie AA è 6 mesi. Se il telecomando non funziona correttamente, potrebbe essere necessario sostituire le batterie. Se il telecomando non viene utilizzato per periodi prolungati, rimuovere le batterie per evitare danni dovuti alla fuoriuscita di acido.

Programmazione del telecomando

Il telecomando è pre-programmato per controllare determinati televisori. Per ulteriori informazioni, consultare la tabella dei codici del produttore del televisore. Il telecomando potrebbe non essere compatibile con alcuni modelli di televisore, anche se si immette il codice appropriato del produttore.

Se si utilizza un televisore Sony, non occorre programmare il telecomando, poiché è già impostato allo scopo.

Per programmare il telecomando, procedere come segue:

- 1 Premere e tenere premuto il pulsante **SELECT**.
- 2 Immettere il numero di codice del televisore, mediante i pulsanti dei numeri dei canali.
- 3 Rilasciare il pulsante SELECT dopo aver immesso il numero di codice del televisore.

 Dopo aver reinserito le batterie nel telecomando, potrebbe essere necessario reimpostare il codice del produttore del televisore. Reimpostare il codice ogni volta che si sostituiscono le batterie.

<i>Produttore TV</i>	<i>Numero di codice</i>	<i>Produttore TV</i>	<i>Numero di codice</i>
Akai	02, 04	Mivar	15
Beko	25	NEC	16
Daewoo	04, 05, 06	Panasonic	17
Finlux	26	Philips	04
Goldstar/LG	04, 07	Pioneer	19
Grundig	07	Samsung	04, 07
Hitachi	04, 27, 28	Sanyo	02
JVC	02, 11	Schneider	02, 03, 04
Loewe	04, 07	Sharp	21
Medion	04	Thomson	22
Mitsubishi	13, 14	Toshiba	03, 24

Possibilità di collegamento

Collegamento di Network Media Receiver a un televisore

Utilizzare il cavo di connessione audio/video fornito per collegare Network Media Receiver all'apparecchio TV. Collegare il cavo abbinando i colori dei connettori ai colori delle prese video/audio dell'apparecchio TV.

Potrebbero essere necessari dispositivi e cavi opzionali per collegare Network Media Receiver, televisore, videoregistratore e computer VAIO, in base all'ambiente di utilizzo.

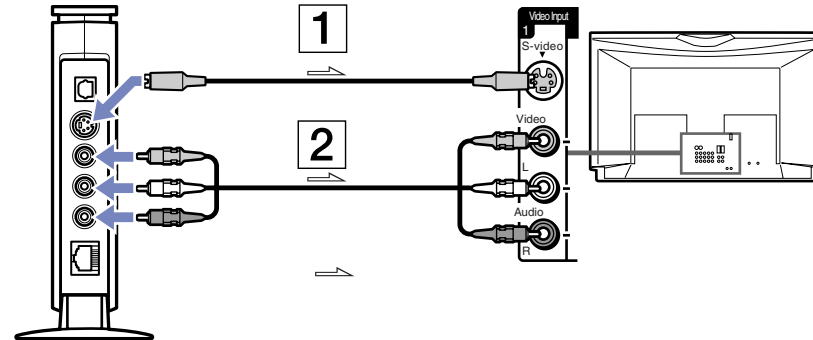

1	Cavo S-video (acquistabile separatamente)
2	Cavo di connessione audio/video (fornito)

 Le frecce indicano la direzione del segnale.

Collegamento di Network Media Receiver al televisore tramite un videoregistratore

Utilizzare il cavo di connessione audio/video fornito per collegare Network Media Receiver al videoregistratore. Collegare il cavo abbinando i colori dei connettori ai colori delle prese video/audio del videoregistratore.

Potrebbero essere necessari dispositivi e cavi opzionali per collegare Network Media Receiver, televisore, videoregistratore e computer VAIO, in base all'ambiente di utilizzo.

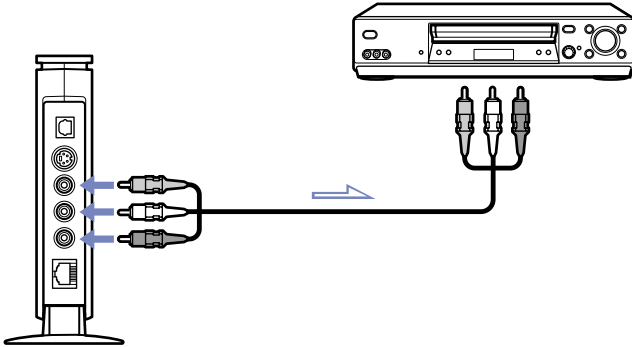

 Le frecce indicano la direzione del segnale.

Collegamento di Network Media Receiver a un sistema audio digitale

È possibile effettuare il collegamento a un sistema audio digitale, purché sia dotato di porta ottica di ingresso.

Utilizzare un cavo di connessione ottico digitale (acquistabile separatamente) per collegare Network Media Receiver al sistema audio digitale.

Per collegare il sistema audio, procedere come segue:

- 1 Inserire un'estremità del cavo ottico digitale (acquistabile separatamente) nella porta ottica di uscita su Network Media Receiver.
- 2 Inserire l'altra estremità del cavo ottico digitale nella porta ottica di ingresso sul sistema audio.

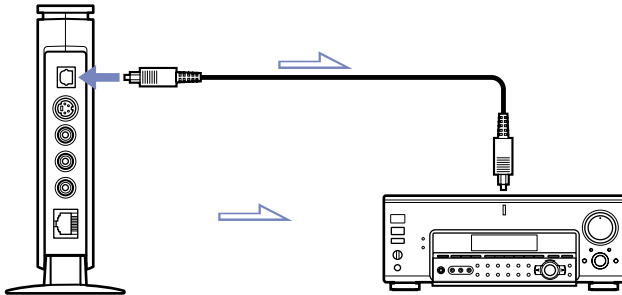

 Potrebbero essere necessari dispositivi e cavi opzionali per collegare Network Media Receiver e il computer VAIO, in base all'ambiente di utilizzo.

Le frecce indicano la direzione del segnale.

L'ambiente di lavoro più appropriato

È possibile collegare Network Media Receiver ai computer VAIO tramite la porta Ethernet del computer, uno switch di rete oppure un router con uno switch di rete integrato. Di seguito si riportano alcuni esempi di ambienti di rete domestici, che possono aiutare a stabilire il miglior metodo di collegamento fra Network Media Receiver e i computer VAIO.

- Ambiente 1: modem DSL/via cavo dotato di router integrato e porte per switch di rete ([pagina 22](#))
- Ambiente 2: modem DSL/via cavo dotato di router integrato senza porte per switch di rete ([pagina 23](#))
- Ambiente 3: modem DSL/via cavo senza router integrato ([pagina 24](#))
- Ambiente 4: cavo di rete collegato a una LAN, condiviso in un edificio residenziale ([pagina 25](#))
- Ambiente 5: computer VAIO collegato a Internet tramite modem integrato ([pagina 26](#))
- Ambiente 6: computer VAIO non collegato a Internet ([pagina 27](#))
- Ambiente 7: collegamento di più computer VAIO ([pagina 28](#))

Considerare le note seguenti:

- Per collegare Network Media Receiver e i computer VAIO possono essere necessari dispositivi e cavi opzionali.
- Qualsiasi dispositivo e cavo utilizzato deve essere compatibile con lo standard 100BASE-TX/10BASE-T.
- Se applicabile, consultare il manuale fornito con il modem DSL o via cavo, per verificare che sia dotato di porte per switch di rete e router integrato.
- Se si utilizza uno switch di rete a più porte (acquistabile separatamente) o nei casi degli ambienti 5 e 6, il computer VAIO richiede un indirizzo IP fisso per la connessione LAN (consultare **Assegnazione di un indirizzo IP fisso** ([pagina 29](#))).
- Le connessioni variano in base all'ambiente di rete. Per informazioni sulle connessioni, rivolgersi al proprio fornitore di servizi Internet.
- Le immagini hanno scopo puramente illustrativo. La configurazione dei PC può variare.

Ambiente 1: modem DSL/via cavo dotato di router integrato e porte per switch di rete

Leggere le note a [pagina 21](#), quindi procedere come segue:

- 1 Collegare Network Media Receiver al modem DSL/via cavo* (1), utilizzando il cavo di rete (2).
- 2 Collegare la presa Ethernet su ciascun computer VAIO alle prese sul modem DSL o via cavo, tramite cavi di rete aggiuntivi* (3).

*Acquistabili separatamente.

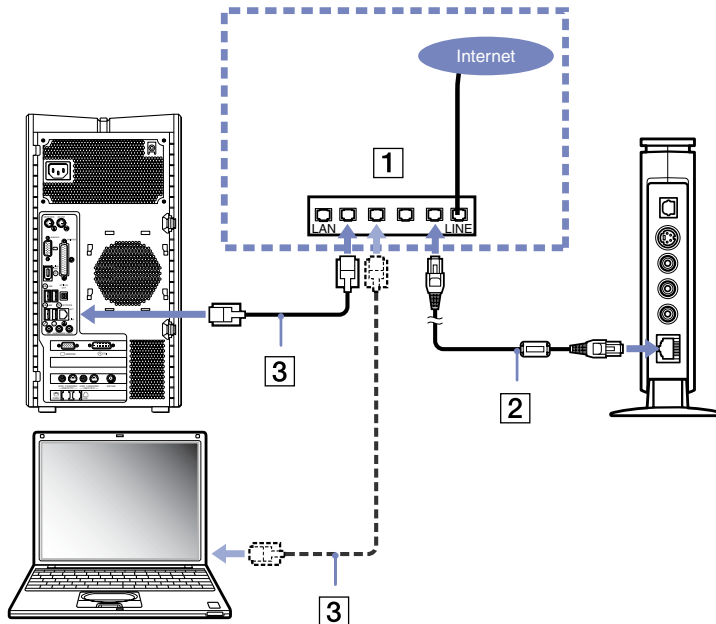

Ambiente 2: modem DSL/via cavo dotato di router integrato senza porte per switch di rete

Leggere le note a [pagina 21](#), quindi procedere come segue:

- 1 Collegare Network Media Receiver a uno switch di rete (1), utilizzando il cavo di rete (2).
- 2 Collegare la presa Ethernet su ciascun computer VAIO alle prese sullo switch di rete, tramite cavi di rete aggiuntivi* (3).
- 3 Collegare lo switch di rete al modem DSL o via cavo, mediante un cavo di rete* (4).

*Acquistabili separatamente.

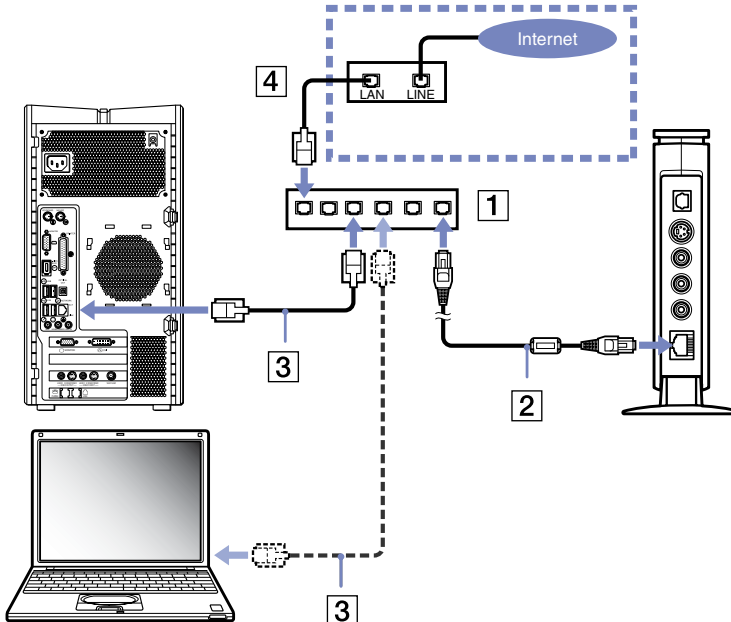

Ambiente 3: modem DSL/via cavo senza router integrato

Leggere le note a [pagina 21](#), quindi procedere come segue:

- 1 Collegare Network Media Receiver a un router con switch di rete* (1), utilizzando il cavo di rete (2).
- 2 Collegare la presa Ethernet su ciascun computer VAIO alle prese sul router, tramite cavi di rete aggiuntivi* (3).
- 3 Collegare la presa WAN sul router alla presa LAN sul modem DSL o via cavo, mediante un cavo di rete* (4).

*Acquistabili separatamente.

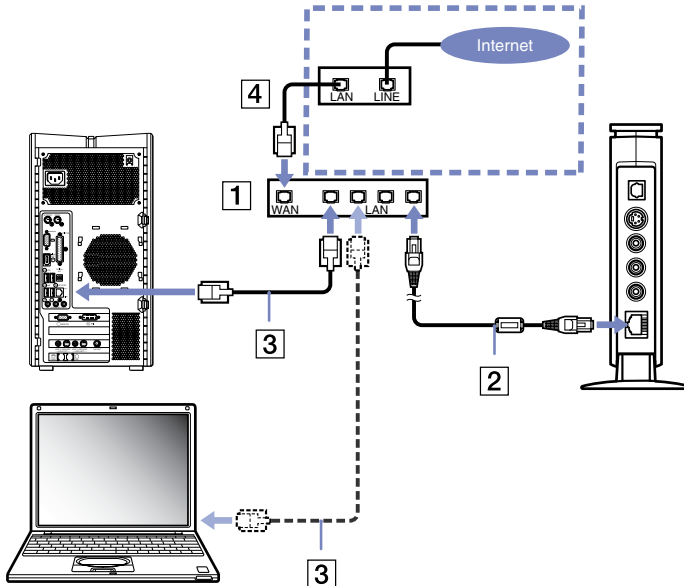

Ambiente 4: cavo di rete collegato a una LAN, condiviso in un edificio residenziale

Leggere le note a [pagina 21](#), quindi procedere come segue:

- 1 Collegare Network Media Receiver a un router con switch di rete integrato* (1), utilizzando il cavo di rete (2).
- 2 Collegare la presa Ethernet su ciascun computer VAIO alle prese sul router, tramite cavi di rete aggiuntivi* (3).
- 3 Collegare la presa WAN sul router alla presa LAN (edifici residenziali) (4).

*Acquistabili separatamente.

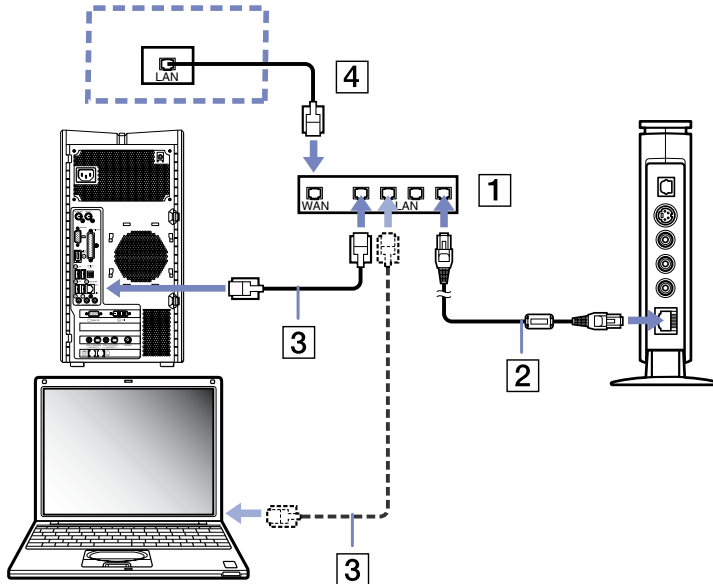

Ambiente 5: computer VAIO collegato a Internet tramite modem integrato

Leggere le note a [pagina 21](#), quindi procedere come segue:

- 1 Inserire un'estremità del cavo incrociato (1) nella presa Ethernet sul computer VAIO.
- 2 Inserire l'altra estremità del cavo incrociato nell'adattatore di connessione (2).
- 3 Inserire un'estremità del cavo di rete (3) nell'adattatore di connessione.
- 4 Inserire l'altra estremità del cavo di rete nella presa Ethernet su Network Media Receiver (4).

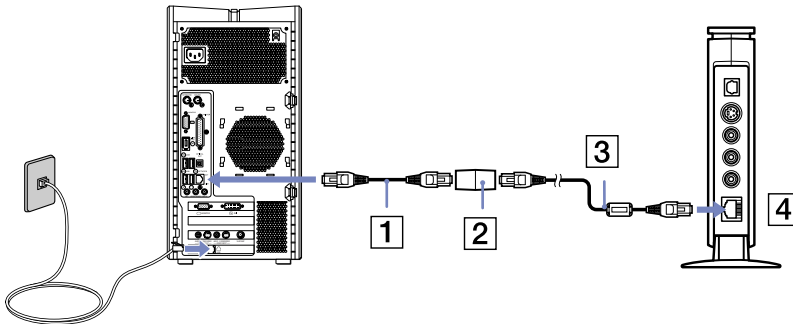

Ambiente 6: computer VAIO non collegato a Internet

Leggere le note a [pagina 21](#), quindi procedere come segue:

- 1 Inserire un'estremità del cavo incrociato (1) nella presa Ethernet sul computer VAIO.
- 2 Inserire l'altra estremità del cavo incrociato nell'adattatore di connessione (2).
- 3 Inserire un'estremità del cavo di rete (3) nell'adattatore di connessione.
- 4 Inserire l'altra estremità del cavo di rete nella presa Ethernet su Network Media Receiver (4).

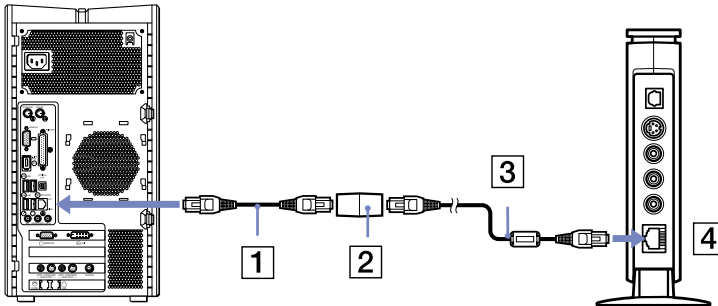

Ambiente 7: collegamento di più computer VAIO

Questo metodo è correlato, in condizioni simili, agli ambienti 5 e 6.

Leggere le note a [pagina 21](#), quindi procedere come segue:

- 1 Collegare Network Media Receiver a un router con switch di rete integrato o a uno switch di rete dotato di più porte (1), utilizzando il cavo di rete (2).
- 2 Collegare la presa Ethernet su ciascun computer VAIO alle prese sul router, tramite cavi di rete aggiuntivi* (3).
Quando si utilizza un router con switch di rete integrato, non occorre una connessione WAN.

*Acquistabili separatamente.

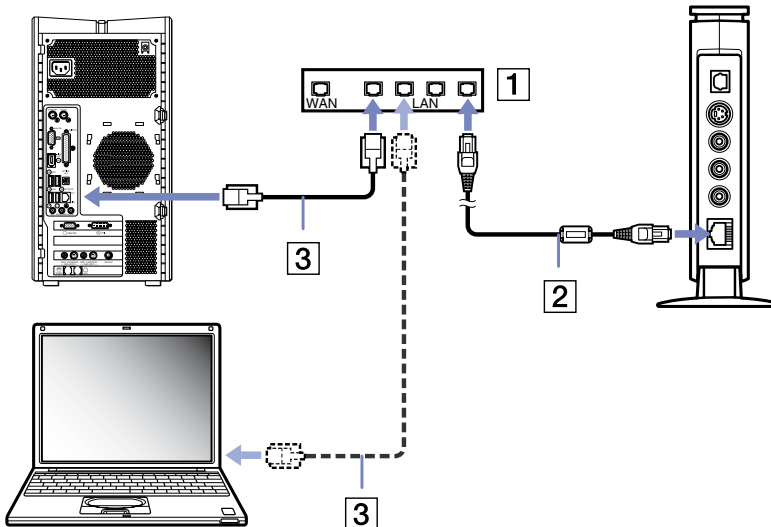

Assegnazione di un indirizzo IP fisso

In alcuni ambienti, per ciascun computer VAIO nella rete è necessario un indirizzo IP (Internet Protocol) fisso:

- Se il computer VAIO è connesso a Internet, tramite il modem installato, come nell'ambiente 5.
- Se il computer VAIO non è connesso a Internet, come nell'ambiente 6.
- Se si stanno collegando più computer VAIO mediante uno switch di rete, come nell'ambiente 7, o se lo switch di rete non è collegato a un router.

Non occorrono indirizzi IP fissi se i computer VAIO sono collegati in rete tramite un router dotato di switch di rete standard o integrato.

Per assegnare un indirizzo IP fisso, procedere come segue:

- 1 Fare clic su **Start** nella barra delle applicazioni di Windows e selezionare **Risorse del computer**.
Viene visualizzata la finestra **Risorse del computer**.
- 2 Nella sezione **Altre risorse**, fare clic su **Risorse di rete**.
Viene visualizzata la finestra **Risorse di rete**.
- 3 Fare clic su **Visualizza connessioni di rete**.
Viene visualizzata la finestra **Connessioni di rete**.
- 4 Fare clic con il pulsante destro del mouse su **Connessione alla rete locale (LAN)** e selezionare **Proprietà** dal menu di scelta rapida.
Viene visualizzata la finestra di dialogo **Proprietà – Connessione alla rete locale (LAN)**.
- 5 Nella scheda **Generale**, selezionare **Protocollo Internet (TCP/IP)** e fare clic su **Proprietà**.
Viene visualizzata la finestra di dialogo **Proprietà – Protocollo Internet (TCP/IP)**.
- 6 Selezionare **Utilizza il seguente indirizzo IP** e specificare un indirizzo IP e una subnet mask, nel formato:
Indirizzo IP: 169.254.XXX.XXX (sostituire XXX con un valore numerico fra 001 e 254 — ad esempio: 169.254.222.222)
Subnet mask: 255.255.0.0 (utilizzare questo numero per la subnet mask).

- 7 Fare clic su **OK**.
L'indirizzo IP è fisso, come specificato.
 - 8 Chiudere le finestre di dialogo **Proprietà – Protocollo Internet (TCP/IP)** e **Proprietà – Connessione alla rete locale (LAN)**.
-  Quando si imposta Network Media Receiver, è necessario specificare l'indirizzo IP. Consultare **Specificazione di un indirizzo IP (page 40)**.
- Quando si specifica l'indirizzo IP per Network Media Receiver, utilizzare numeri diversi per la parte dell'indirizzo IP rappresentata come "XXX.XXX".

Impostazione del software

Questa sezione fornisce informazioni sulla configurazione del server **VAIO Media**, nonché del software per i video, i brani musicali, le foto e le immagini sul computer VAIO.

Configurazione di **VAIO Media**

Il software **VAIO Media** gestisce l'interazione fra Network Media Receiver e i computer VAIO, consentendo a questi ultimi di operare come server per brani musicali, foto e video.

Un computer VAIO con software **VAIO Media** preinstallato può operare come server **VAIO Media** in un ambiente di rete.

Preparazione del contenuto multimediale

- ❑ **File musicali:** Utilizzare **SonicStage** ver. 2.1 per creare sequenze di riproduzione di brani musicali sul computer server **VAIO Media**. Utilizzare i file MP3 memorizzati nella cartella condivisa che è possibile configurare in VAIO Media Console.
- ❑ **File immagine:** Utilizzare i file immagine memorizzati nella cartella condivisa che è possibile configurare in VAIO Media Console.
- ❑ **Registrazioni video:** Utilizzare **VAIO Zone** per creare registrazioni video sul computer **VAIO Media Integrated Server**. Il software **VAIO Media Integrated Server** rende disponibili automaticamente tali registrazioni per gli utenti di **VAIO Media** nella rete.

Impostazione di un server VAIO Media

Utilizzare il software **VAIO Media Console** preinstallato sul computer VAIO per avviare **VAIO Media Integrated Server**.

Per impostare un computer come server VAIO Media, procedere come segue:

- 1 Fare clic su **Start** nella barra delle applicazioni di Windows e selezionare **Tutti i programmi**.
- 2 Scegliere **VAIO Media**, quindi **Amministrazione server** e fare clic su **Console**.
Viene visualizzata la finestra di dialogo **VAIO Media Console**.
- 3 Nella sezione **Impostazioni del controllo di accesso**, selezionare l'opzione **Accedi al computer da altre periferiche connesse alla rete**.
Viene visualizzato un messaggio di avviso.
- 4 Leggere il messaggio e fare clic su **OK**.
- 5 Selezionare l'opzione **La registrazione delle periferiche non è necessaria in un ambiente di rete protetto**.
- 6 Nella sezione **Avvia e interrompi i server**, verificare che lo stato di tutti i server disponibili risulti **Avviato**.
- 7 Se i server sono visualizzati come **Interrotti**, fare clic su **Start**.
- 8 Fare clic su **Chiudi** nella finestra **VAIO Media Console**.

 Le sequenze di riproduzione di brani musicali, le collezioni video e le raccolte di foto sono disponibili per la condivisione di rete soltanto dopo l'avvio del software dei server **VAIO Media**.

Uso di Network Media Receiver - impostazioni generali

Dopo aver effettuato i collegamenti hardware e impostato le altre applicazioni software, è possibile iniziare a utilizzare Network Media Receiver.

- Avvio e arresto di Network Media Receiver ([pagina 34](#))
- Registrazione di Network Media Receiver e del computer VAIO ([pagina 36](#))
- Specificazione di un indirizzo IP ([pagina 40](#))
- Definizione di impostazioni personalizzate ([pagina 42](#))
- Ripristino delle impostazioni originali del produttore ([pagina 46](#))
- Aggiornamento del firmware di Network Media Receiver ([pagina 48](#))

Avvio e arresto di Network Media Receiver

Per utilizzare Network Media Receiver, procedere come segue:

- 1 Se necessario, accendere il router tramite il pulsante o l'interruttore di alimentazione.
- 2 Accendere il computer VAIO.
- 3 Accendere il televisore premendo il pulsante **TV POWER** sul telecomando (per informazioni sulle funzioni dei pulsanti, consultare **Il telecomando (pagina 6)**).
- 4 Commutare la connessione di ingresso su Network Media Receiver premendo il pulsante **TV/VIDEO** sul telecomando.
- 5 Accendere Network Media Receiver premendo il pulsante **POWER** sul telecomando.
La spia **POWER/REC** si illumina e viene visualizzata la finestra **Menu Principale**.



6 Per evidenziare un'opzione, utilizzare i pulsanti delle frecce di direzione sul telecomando, quindi premere il pulsante **SELECT** per confermare la scelta effettuata.

 Quando la spia **Standby** è rossa (oscurata), Network Media Receiver è pronto per l'attivazione. La spia **Standby** richiede circa 20 secondi per accendersi, dopo il collegamento dell'adattatore di corrente alternata a una presa a parete.

! TV – Non è possibile guardare e registrare programmi TV.

Per arrestare Network Media Receiver, procedere come segue:

- 1 Spegnere Network Media Receiver premendo il pulsante **POWER** sul telecomando.
La spia **POWER/REC** si spegne e la finestra **Menu Principale** non è più visibile sullo schermo del televisore.
- 2 Spegnere il televisore premendo il pulsante **TV POWER** sul telecomando.
- 3 Spegnere il computer VAIO attenendosi alla procedura consigliata nel **Manuale hardware** del VAIO.

Registrazione di Network Media Receiver e del computer VAIO

È possibile limitare l'accesso al computer VAIO per consentirlo soltanto da Network Media Receiver.

Per registrare Network Media Receiver, procedere come segue:

- 1 Sul telecomando, premere il pulsante **MAIN MENU**.
Viene visualizzata la finestra **Menu Principale**.
- 2 Evidenziare **Impostazioni**, quindi premere il pulsante **SELECT**.
Viene visualizzata la finestra **Impostazioni**.
- 3 Evidenziare **Impostazioni Sistema**, quindi premere il pulsante **SELECT**.
Viene visualizzata la finestra **Impostazioni Sistema**.

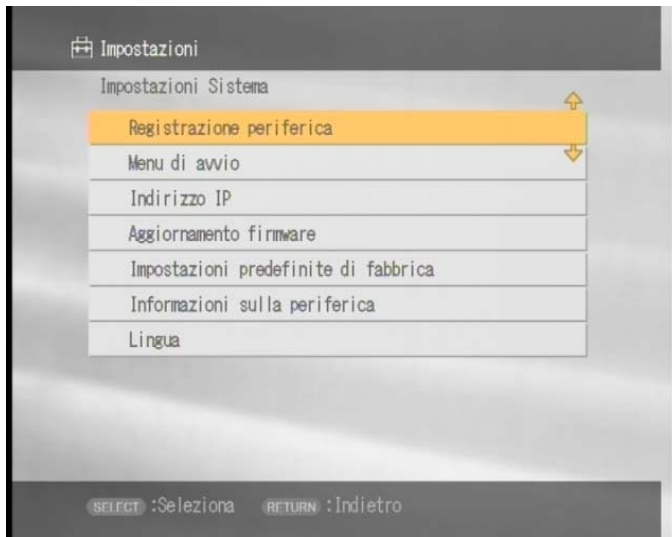

- 4 Evidenziare **Registrazione periferica**, quindi premere il pulsante **SELECT**.
Viene visualizzata la finestra **Registrazione**.

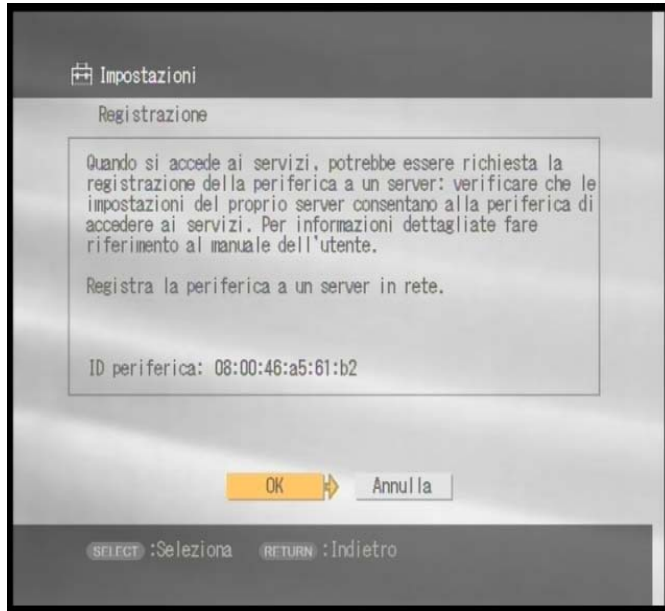

- 5 Evidenziare **OK**, quindi premere il pulsante **SELECT**.
Viene visualizzata la finestra **Registrazione**.

 Se le registrazioni di Network Media Receiver e del computer VAIO vengono annullate, occorre ripetere la procedura dall'inizio.

Per registrare Network Media Receiver sul computer VAIO, procedere come segue:

- 1 Fare clic su **Start** nella barra delle applicazioni di Windows, quindi selezionare **Tutti i programmi**.
- 2 Scegliere **VAIO Media**, quindi **Amministrazione server** e fare clic su **Console**.
Viene visualizzata la finestra di dialogo **VAIO Media Console**.
- 3 Nella sezione **Impostazioni del controllo di accesso**, selezionare l'opzione **Accedi al computer da altre periferiche connesse alla rete**.
Viene visualizzato un messaggio di avviso.
- 4 Leggere il messaggio e fare clic su **OK**.
- 5 Da **VAIO Media Console**, selezionare l'opzione **Registra le periferiche che accedono al computer (consigliato)**.
- 6 Fare clic su **Periferiche registrate**.
Viene visualizzata la finestra di dialogo **Periferiche registrate**.
- 7 Fare clic su **Registra**.
Viene visualizzata la finestra di dialogo **Registrazione periferica**.
- 8 Deselezionare la casella di controllo **Utilizzare il numero di conferma per registrare la periferica**.
- 9 Fare clic su **Avvia registrazione**.
Viene visualizzata la finestra di dialogo **Ricezione della richiesta di registrazione in corso**, che mostra l'avanzamento della registrazione.
- 10 Quando viene visualizzata la finestra del messaggio di **conferma registrazione**, rispondere al prompt **Aggiungere la periferica Sony Network Media Receiver?** facendo clic su **Sì**.
Sony Network Media Receiver viene aggiunto all'**Elenco delle periferiche registrate**.
- 11 Chiudere tutte le finestre aperte.

Per completare la registrazione, procedere come segue:

- 1 Quando sullo schermo del televisore viene visualizzato **Registration Completed** (Registrazione completata), evidenziare **Chiudi**.
- 2 Premere il pulsante **SELECT**.
Network Media Receiver è registrato sul computer VAIO.
Lo schermo del televisore visualizza di nuovo la schermata **Impostazioni Sistema**.

Specificazione di un indirizzo IP

Per specificare un indirizzo IP tramite Network Media Receiver, procedere come segue:

- 1 Verificare che la connessione a Internet sia attivata.
- 2 Sul telecomando, premere il pulsante **MAIN MENU**.
Viene visualizzata la finestra **Menu Principale**.
- 3 Evidenziare **Impostazioni**, quindi premere il pulsante **SELECT**.
Viene visualizzata la finestra **Impostazioni**.
- 4 Evidenziare **Impostazioni Sistema**, quindi premere il pulsante **SELECT**.
Viene visualizzata la finestra **Impostazioni Sistema**.



- Evidenziare **Indirizzo IP**, quindi premere il pulsante **SELECT**. Viene visualizzata la finestra **Indirizzo IP**.

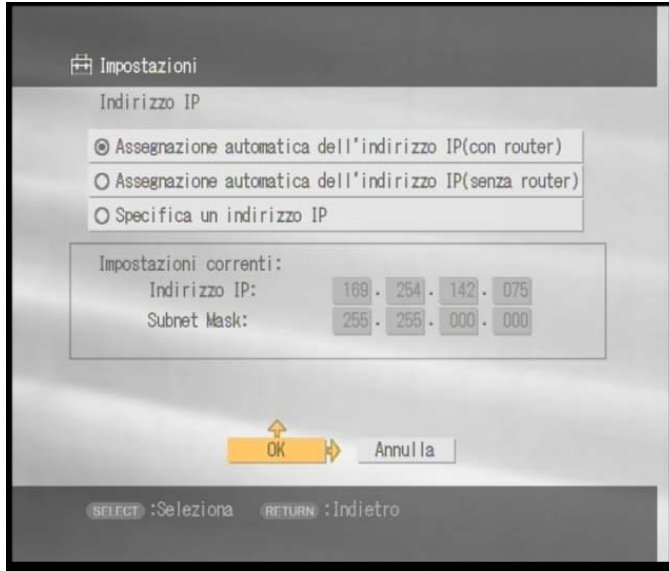

- Evidenziare **Specifica un indirizzo IP**, quindi premere il pulsante **SELECT**.
 - Evidenziare i numeri dell'indirizzo IP, quindi premere il pulsante **SELECT**.
 - Utilizzare i pulsanti dei numeri di canale o delle frecce in alto/in basso per immettere numeri per l'indirizzo IP e la subnet mask, quindi premere il pulsante **SELECT**.
 - Evidenziare **OK**, quindi premere il pulsante **SELECT**.
 - Spegnere Network Media Receiver, quindi riavviarlo, per rendere effettive le modifiche.
- Se non si utilizza un router, selezionare **Assegnazione automatica dell'indirizzo IP (senza router)**. Un indirizzo IP e una subnet mask vengono generati automaticamente.

Definizione di impostazioni personalizzate

È possibile accedere con più facilità alle caratteristiche e funzioni di Network Media Receiver personalizzando le impostazioni predefinite per tale dispositivo e il computer VAIO.

Connessione automatica a un server

È possibile impostare Network Media Receiver affinché si connetta automaticamente al computer (server) VAIO quando si accede a contenuto TV, video, musicale o fotografico. Questa procedura consente di impostare un computer VAIO come server predefinito per le funzioni relative a TV, video, musica e foto, disponibili tramite Network Media Receiver. Ripetere la procedura per ciascuna funzione.

Per selezionare un server, procedere come segue:

- 1 Avviare Network Media Receiver come descritto in **Avvio e arresto di Network Media Receiver** ([pagina 34](#)).
- 2 Selezionare una funzione, come **Video - Guardare video clip**.
- 3 Premere **SELECT**.
- 4 Viene visualizzata la schermata **Seleziona un server**, che elenca i nomi dei server disponibili.
- 5 Evidenziare la voce del server desiderato e premere **SELECT**.
- 6 Evidenziare la **Connessione** e premere **SELECT** per effettuare il collegamento al server richiesto.

 Se lo stato di un server viene indicato dal simbolo  , provare a selezionare **Connetti** dal sottomenu, quindi premere il pulsante **SELECT** sul telecomando.

Annullamento delle impostazioni dei server predefiniti

Per annullare le impostazioni predefinite per un server, procedere come segue:

- 1 Dalla schermata **Seleziona un server**, premere **SELECT**.
- 2 Scegliere **Elimina dalla lista** e premere di nuovo **SELECT**.
- 3 Premere il pulsante **OPTIONS** sul telecomando.
- 4 Selezionare **Aggiorna**, quindi **OK**.

 Le impostazioni predefinite dei server vengono eliminate se si interrompe l'alimentazione CA o se Network Media Receiver viene aggiornato.

Configurazione di una schermata di avvio predefinita

Per configurare una schermata di avvio predefinita, procedere come segue:

- 1 Avviare Network Media Receiver come descritto in **Avvio e arresto di Network Media Receiver (pagina 34)**.
- 2 Dal **Menu Principale**, evidenziare **Impostazioni** e premere **SELECT**.
Viene visualizzata la finestra **Impostazioni**.
- 3 Evidenziare **Impostazioni Sistema** e premere **SELECT**.
Viene visualizzata la finestra **Impostazioni Sistema**.
- 4 Evidenziare **Menu di avvio** e premere **SELECT**.
Viene visualizzata la finestra **Menu di avvio**.
- 5 Evidenziare la finestra da impostare come schermata di avvio, quindi premere **SELECT**.
- 6 Selezionare **OK**, quindi premere il pulsante **SELECT**.

L'impostazione predefinita della schermata di avvio scelta dall'utente viene annullata se si interrompe l'alimentazione CA.



Configurazione del computer VAIO per l'avvio automatico

Il computer VAIO può essere impostato in modo da avviarsi automaticamente quando Network Media Receiver tenta di stabilire la connessione. Questa funzione è particolarmente utile se il computer si trova in una posizione separata da Network Media Receiver. L'impostazione richiede che il computer sia in modalità **Standby** o **Sospensione**.

Per avviare il computer automaticamente alla connessione di Network Media Receiver, procedere come segue:

- 1 Fare clic su **Start** nella barra delle applicazioni di Windows e selezionare **Pannello di controllo**.
 - 2 Fare clic su **Prestazioni e manutenzione**, quindi fare clic su **Sistema**.
Viene visualizzata la finestra di dialogo **Proprietà del sistema**.
 - 3 Selezionare la scheda **Hardware**, quindi fare clic su **Gestione periferiche**.
Viene visualizzata la finestra **Gestione periferiche**.
 - 4 Fare clic sul segno + accanto a **Schede di rete**.
La struttura a discesa visualizza tutte le schede di rete disponibili.
 - 5 Fare doppio clic sulla scheda di rete che collega il computer a Network Media Receiver.
Viene visualizzata la finestra di dialogo **Proprietà** della scheda di rete.
 - 6 Dalla scheda **Risparmio energia**, selezionare le opzioni **Consenti alla periferica di interrompere lo standby del computer** e **Consenti solo alle stazioni di gestione di interrompere lo standby**.
 - 7 Fare clic su **OK**.
 - 8 Chiudere la finestra **Gestione periferiche**, quindi fare clic su **OK** per chiudere la finestra di dialogo **Proprietà del sistema**.
-  Per la scheda di rete selezionata dovrebbe essere disponibile la scheda **Risparmio energia**. Se sono elencate più schede di rete, selezionare quella dotata della scheda **Risparmio energia** nella finestra di dialogo **Proprietà**.

Ripristino delle impostazioni originali del produttore

Per le funzioni seguenti possono essere ripristinate le impostazioni predefinite originali del produttore:

- Menu Startup
- Indirizzo IP
- Modalità di registrazione
- Modalità Live (non disponibile)
- Server predefinito (computer VAIO)
- Intervalli delle presentazioni
- Ripetizione delle presentazioni (in continuo)

Per ripristinare le impostazioni originali del produttore, procedere come segue:

- 1 Sul telecomando, premere il pulsante **MAIN MENU**.
Viene visualizzata la finestra **Menu Principale**.
- 2 Evidenziare **Impostazioni**, quindi premere il pulsante **SELECT**.
Viene visualizzata la finestra **Impostazioni**.
- 3 Evidenziare **Impostazioni Sistema**, quindi premere il pulsante **SELECT**.
Viene visualizzata la finestra **Impostazioni Sistema**.
- 4 Evidenziare **Impostazioni predefiniti**, quindi premere il pulsante **SELECT**.
Viene visualizzata la finestra **Impostazioni predefiniti fabbrica..**

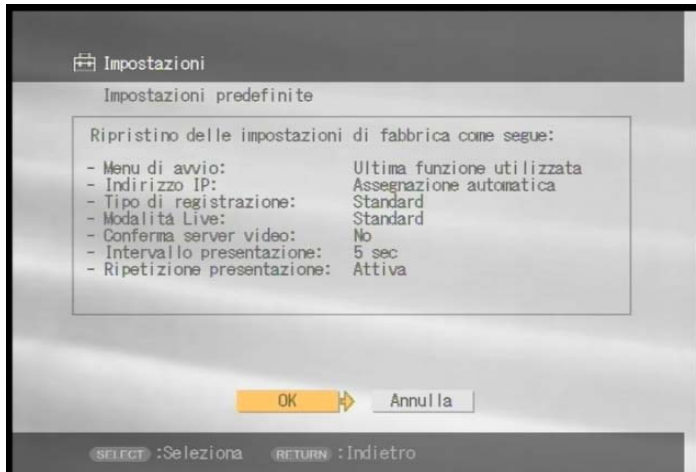

- 5 Evidenziare **OK**, quindi premere il pulsante **SELECT**.
Tutte le impostazioni originali del produttore vengono ripristinate.

Aggiornamento del firmware di Network Media Receiver

Utilizzando il computer VAIO è possibile aggiornare il firmware di Network Media Receiver.

Per aggiornare il firmware, procedere come segue:

- 1 Sul telecomando, premere il pulsante **MAIN MENU**.
Viene visualizzata la finestra **Menu Principale**.
- 2 Evidenziare **Impostazioni**, quindi premere il pulsante **SELECT**.
Viene visualizzata la finestra **Impostazioni**.
- 3 Evidenziare **Impostazioni Sistema**, quindi premere il pulsante **SELECT**.
Viene visualizzata la finestra **Impostazioni Sistema**.
- 4 Evidenziare **Aggiornamento firmware**, quindi premere il pulsante **SELECT**.
Viene visualizzata la finestra **Aggiornamento firmware**.

- 5 Evidenziare **OK**, quindi premere il pulsante **SELECT**.

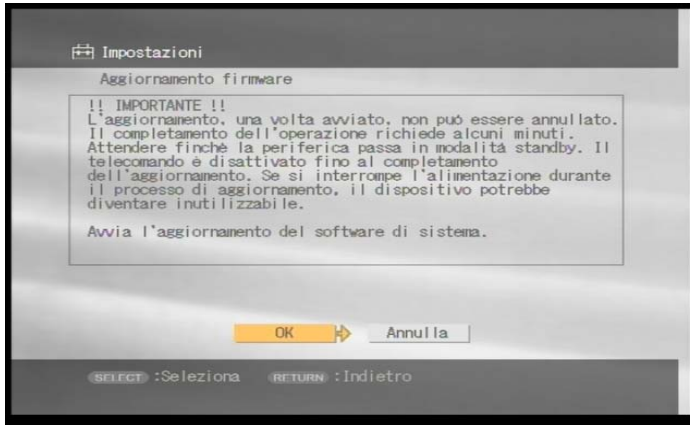

- 6 Network Media Receiver si prepara a scaricare l'aggiornamento del firmware. La spia **POWER/REC** inizia a lampeggiare (rossa) lentamente.
- 7 Sul computer VAIO, avviare lo strumento di aggiornamento e iniziare ad aggiornare il software di sistema su Network Media Receiver.

Durante il download, la spia **POWER/REC** inizia a lampeggiare rapidamente.

Non scollegare il cavo di alimentazione CA o quello di rete durante il download.

Quando l'aggiornamento è completo, Network Media Receiver entra in modalità **Standby**.

! Non interrompere o annullare il processo di aggiornamento del firmware, una volta iniziato. Tutti i pulsanti sul telecomando sono disattivati durante l'aggiornamento.

🔧 Al termine dell'aggiornamento, vengono ripristinate tutte le impostazioni predefinite, tranne l'indirizzo IP. L'aggiornamento del firmware richiede circa tre minuti.

Per i futuri aggiornamenti del firmware, visitare il sito Web Sony VAIO-Link: <http://www.vaio-link.com>.

Visualizzazione di video

Questa sezione fornisce informazioni sull'uso di Network Media Receiver per guardare registrazioni video utilizzando il computer VAIO e il televisore.

Riproduzione di video

Network Media Receiver consente di visualizzare registrazioni video, registrate con **VAIO Zone**, sullo schermo TV. È inoltre possibile utilizzare Network Media Receiver per guardare file video compatibili.

Network Media Receiver visualizza i nomi delle registrazioni video come identificati nel software **VAIO Zone**. Per ulteriori informazioni sull'uso delle funzionalità di **VAIO Zone**, consultare il manuale di **VAIO Zone**, disponibile sul disco allegato al computer compatibile VAIO, e la Guida in linea di **VAIO Zone**, all'interno del software stesso.

Per guardare contenuto video, procedere come segue:

- 1 Sul telecomando, premere il pulsante **MAIN MENU**.
Viene visualizzata la finestra **Menu Principale**.

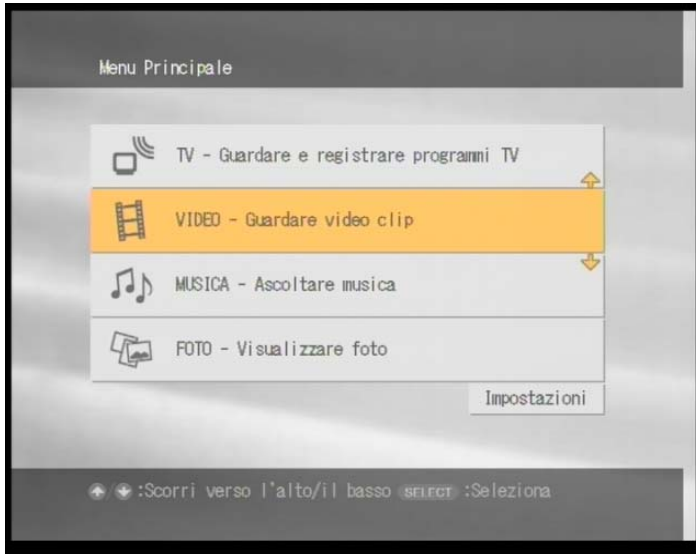

- 2 Evidenziare **VIDEO - Guardare video clip**, quindi premere il pulsante **SELECT**.
Viene visualizzata la finestra **Seleziona un server video**.
- 3 Evidenziare la voce del server che contiene le registrazioni video desiderate, quindi premere il pulsante **SELECT**.
- 4 Evidenziare **Connetti**, quindi premere il pulsante **SELECT**.
Viene visualizzata la finestra **Video – Tutte le librerie**.

- 5 Evidenziare la voce della collezione video che contiene la registrazione video desiderata, quindi premere il pulsante **SELECT**. La collezione video si apre e viene visualizzato l'elenco delle registrazioni video disponibili.
- 6 Evidenziare la voce della registrazione video da riprodurre, quindi premere il pulsante **SELECT**.
- 7 Evidenziare **Riproduci**, quindi premere **SELECT**.
Network Media Receiver inizia a riprodurre la registrazione video selezionata.
- 8 Utilizzare i pulsanti **STOP**, **PLAY** e **PAUSE** sul telecomando (proprio come sul videoregistratore) per controllare la riproduzione video.

Visualizzazione durante il riavvolgimento o l'avanzamento rapido

Per visualizzare la registrazione video durante il riavvolgimento o l'avanzamento rapido, procedere come segue:

- 1 Utilizzando il telecomando, premere il pulsante **REW** o **FWD**.
Premere una volta sola il pulsante **FWD** / **REW** per fare avanzare rapidamente / riavvolgere il video.
Premere due volte il pulsante **FWD** / **REW** per fare avanzare rapidamente / riavvolgere il video, a incrementi di 30 secondi.
- 2 Premere il pulsante **PLAY** per tornare alla normale riproduzione video.

Ordinamento di video

La schermata **Video - Tutte le librerie** consente di ordinare le registrazioni video per nome o data/ora di registrazione, in senso crescente o decrescente.

Per ordinare registrazioni video, procedere come segue:

- 1 Premere il pulsante **OPTIONS** mentre è visualizzata la schermata **Video - Tutte le librerie**. Viene visualizzato il menu **OPTIONS**.
- 2 Premere i pulsanti freccia per evidenziare **Ordina**, quindi premere il pulsante **SELECT**. Viene visualizzato un sottomenu.
- 3 Premere i pulsanti delle frecce in alto o in basso per specificare il tipo di ordinamento, quindi premere il pulsante **SELECT**. Le registrazioni video vengono ordinate come specificato.

Modifica delle impostazioni video

Quando si utilizzano come server predefiniti computer diversi per le funzionalità video e TV, tutti i programmi TV registrati vengono memorizzati sul server TV predefinito.

Per modificare le impostazioni video, procedere come segue:

- 1 Premere il pulsante **OPTIONS** mentre è visualizzata la schermata **Video - Tutte le librerie**. Viene visualizzato il menu **OPTIONS**.
- 2 Evidenziare **Impostazioni video**, quindi premere il pulsante **SELECT**. Viene visualizzata la finestra **Impostazioni video**.



- 3 Evidenziare l'opzione **Sì** o **No**, quindi premere il pulsante **SELECT**.
- 4 Evidenziare **OK**, quindi premere il pulsante **SELECT**. La visualizzazione torna alla schermata **Video - Tutte le librerie**.

Uso della funzione del rullino

Network Media Receiver è dotato di una funzione di visualizzazione in anteprima (rullino), che consente di selezionare il fotogramma dal quale avviare la riproduzione.

Per selezionare la funzione del rullino, procedere come segue:

- 1 Premere il pulsante della freccia in alto durante la riproduzione o la pausa del video. Sullo schermo del televisore viene visualizzato un rullino.
- 2 Premere il pulsante della freccia a destra o a sinistra per spostare il cursore su un fotogramma specifico, quindi premere il pulsante **SELECT**. La riproduzione si avvia dal fotogramma specificato.
- 3 Per nascondere il rullino, premere il pulsante della freccia in alto o in basso.

Uso della funzione di ricerca temporale

La funzione di ricerca temporale consente di individuare un fotogramma specifico dal quale avviare la riproduzione, indicando un orario corrispondente.

Per selezionare la funzione di ricerca temporale, procedere come segue:

- 1 Premere il pulsante **OPTIONS** durante la riproduzione o la pausa. Viene visualizzato un sottomenu.
- 2 Evidenziare **Ricerca temporale** e premere **SELECT**. Viene visualizzata la finestra **Ricerca temporale**.
- 3 Utilizzare i pulsanti dei numeri per immettere un orario specifico e premere **SELECT**. La riproduzione si avvia all'orario specificato.

 Se è stato immesso un numero errato, premere il pulsante **CLEAR** per cancellarlo.

Riavvio della riproduzione video dal fotogramma originale

Se si interrompe la riproduzione di una registrazione video, è possibile riavviarla in qualsiasi momento tornando al fotogramma in corrispondenza del quale è stata interrotta.

A questo scopo, procedere come segue:

- 1 Nella schermata **Video - Tutte le librerie**, evidenziare la voce della registrazione video da riprodurre, quindi premere il pulsante **SELECT**.
Viene visualizzato un sottomenu.
 - 2 Premere per evidenziare **Riprendi**, quindi premere il pulsante **SELECT**.
Il lettore supporti inizia a riprodurre la registrazione video dal fotogramma in corrispondenza del quale la riproduzione era stata interrotta.
-  La funzione **Riprendi** tiene traccia delle ultime 5 operazioni di riproduzione, unitamente al fotogramma in corrispondenza del quale sono state interrotte. Quando si riproducono oltre 5 registrazioni video, le informazioni sulla riproduzione meno recente vengono cancellate dalla cronologia.

Ascolto di musica

Questa sezione fornisce informazioni sull'uso di Network Media Receiver per ascoltare musica utilizzando il computer VAIO e il televisore.

Riproduzione di musica

Network Media Receiver consente di riprodurre file musicali memorizzati sul computer VAIO mediante il software **SonicStage**, utilizzando il sistema audio del televisore o un sistema audio digitale collegato a tale apparecchio.

Le sequenze di riproduzione gestite dal software **SonicStage** sono supportate da Network Media Receiver. Altri file musicali potrebbero non essere compatibili con Network Media Receiver.

Network Media Receiver visualizza nel formato del software **SonicStage** i nomi delle sequenze di riproduzione e quelli delle cartelle che le contengono. Per ulteriori informazioni sull'uso del software **SonicStage**, consultare la Guida in linea all'interno del software stesso.

Per ascoltare musica, procedere come segue:

- 1 Sul telecomando, premere il pulsante **MAIN MENU**. Viene visualizzata la finestra **Menu Principale**.



- 2 Evidenziare **MUSICA - Ascoltare musica**, quindi premere il pulsante **SELECT**.
- 3 Evidenziare la voce del server che contiene le sequenze di riproduzione o i brani musicali desiderati, quindi premere il pulsante **SELECT**.

- 4 Evidenziare **Connetti**, quindi premere il pulsante **SELECT**.
Viene visualizzata la finestra **Musica - Tutte le librerie**, che mostra sia le cartelle che le sequenze di riproduzione.



- 5 Evidenziare la cartella che contiene la sequenza di riproduzione desiderata, quindi premere il pulsante **SELECT**.
 - 6 Evidenziare la voce della sequenza di riproduzione desiderata, quindi premere il pulsante **PLAY**.
La sequenza di riproduzione si apre e Network Media Receiver ne inizia a riprodurre il primo brano.
-  Se la copertina della sequenza di riproduzione è disponibile nel software **SonicStage**, viene visualizzata sullo schermo del televisore. In caso contrario, lo schermo del televisore mostra la copertina predefinita per le sequenze di riproduzione.

Spostamento in una sequenza durante la riproduzione

Per spostarsi in una sequenza durante la riproduzione, procedere come segue:

- 1 Sul telecomando, premere una volta il pulsante **PREV.**
Il brano musicale corrente viene riprodotto dall'inizio.
- 2 Premere due volte il pulsante **PREV.**
Inizia la riproduzione del brano musicale precedente.
- 3 Premere una volta il pulsante **NEXT.**
Inizia la riproduzione del brano successivo.

Per riavvolgere o fare avanzare rapidamente il brano musicale, procedere come segue:

- 1 Utilizzando il telecomando, premere il pulsante **REW** o **FWD.**
- 2 Premere il pulsante **PLAY** o **PAUSE** per riprendere la riproduzione del brano musicale.

Per sospendere la riproduzione, procedere come segue:

- 1 Premere il pulsante **PAUSE** sul telecomando.
- 2 Premere il pulsante **PLAY** per riprendere la riproduzione del brano musicale.

Per arrestare la riproduzione, premere il pulsante **STOP** sul telecomando.

Riproduzione di un brano musicale in continuo

La funzione **Ripeti** consente di ripetere la riproduzione di un singolo brano musicale o dell'intera sequenza di riproduzione.

Per riprodurre in continuo un brano musicale, procedere come segue:

- 1 Premere il pulsante **OPTIONS** durante la riproduzione del brano musicale o della sequenza. Viene visualizzato il menu **OPTIONS**.



- 2 Evidenziare **Ripeti**, quindi premere il pulsante **SELECT**. Viene visualizzato un sottomenu.
- 3 Evidenziare **Attivo**, quindi premere il pulsante **SELECT**.

Scelta di una modalità di riproduzione

Modalità di riproduzione consente di riprodurre tutti i brani di una sequenza (riproduzione normale), un brano musicale specifico o i brani della sequenza in modo casuale (Shuffle).

Per scegliere una modalità di riproduzione, procedere come segue:

- 1 Premere il pulsante **OPTIONS** durante la riproduzione della sequenza.
Viene visualizzato il menu **OPTIONS**.
- 2 Evidenziare **Modalità di riproduzione**, quindi premere il pulsante **SELECT**.
Viene visualizzato un sottomenu.
- 3 Evidenziare una modalità di riproduzione, quindi premere il pulsante **SELECT**.

 In modalità Riproduzione casuale viene visualizzato solo il titolo della canzone riprodotta attualmente; sono disponibili i numeri di tutte le altre, ma non i titoli corrispondenti.

La modalità **Una** riproduce soltanto il brano musicale corrente.

Ordinamento di cartelle o sequenze di riproduzione

La schermata **Musica - Tutte le librerie** consente di ordinare cartelle o sequenze di riproduzione per nome, in senso crescente o decrescente.

Per ordinare cartelle o sequenze di riproduzione, procedere come segue:

- 1 Premere il pulsante **OPTIONS** mentre è visualizzata la schermata **Musica - Tutte le librerie**.
Viene visualizzato il menu **OPTIONS**.
- 2 Premere le frecce in alto o in basso per evidenziare **Ordina**, quindi premere il pulsante **SELECT**.
Viene visualizzato un sottomenu.
- 3 Premere le frecce in alto o in basso per specificare il tipo di ordinamento, quindi premere il pulsante **SELECT**.
Le cartelle e le sequenze di riproduzione vengono ordinate come specificato.

Visualizzazione di foto

Questa sezione fornisce informazioni sull'uso di Network Media Receiver per visualizzare foto in formato presentazione o come singole immagini, mediante il computer VAIO e il televisore. A causa delle risoluzioni e delle frequenze di aggiornamento inferiori utilizzate sulla maggior parte dei televisori, la qualità dell'immagine sul proprio apparecchio TV potrebbe risultare più scarsa di quella fornita da un monitor per computer.

Solo le foto gestite con il software **PictureGear Studio** o i file di foto memorizzati in una cartella specifica sono supportati da Network Media Receiver. Le foto memorizzate nella cartella **Contenuti** possono essere condivise e visualizzate da Network Media Receiver.

Per iniziare a visualizzare foto, procedere come segue:

- 1 Premere il pulsante **MAIN MENU** sul telecomando.
Viene visualizzata la finestra **Menu Principale**.



- 2 Evidenziare **FOTO - Visualizzare foto**, quindi premere il pulsante **SELECT**.
- 3 Evidenziare la voce del server che contiene le raccolte di foto e le immagini desiderate, quindi premere il pulsante **SELECT**.

- 4 Evidenziare **Connetti**, quindi premere il pulsante **SELECT**.
Viene visualizzata la finestra **Foto - Tutte le librerie**, che mostra le cartelle e le raccolte di foto disponibili.



- 5 Evidenziare la cartella che contiene le foto o la raccolta di foto desiderate, quindi premere il pulsante **SELECT**.
La cartella si apre e viene visualizzato l'elenco delle immagini disponibili.
 - 6 Evidenziare la raccolta o l'immagine da visualizzare, quindi premere il pulsante **PLAY**.
Network Media Receiver inizia a riprodurre la raccolta o le foto come una presentazione sul televisore.
-  Solo i file di immagine sono compatibili per la visualizzazione con Network Media Receiver.

Uso della visualizzazione Indice (miniature)

La **visualizzazione Indice** consente di esaminare come miniature i file di immagine (foto) memorizzati nel server di foto.

Per utilizzare la visualizzazione Indice, procedere come segue:

- 1 Nella schermata **Foto - Tutte le librerie**, evidenziare la raccolta o l'immagine da visualizzare, quindi premere il pulsante **OPTIONS**.

Viene visualizzato un sottomenu.



- 2 Evidenziare **Mostra indice**, quindi premere il pulsante **SELECT**.
Le foto vengono visualizzate come miniature sullo schermo del televisore.

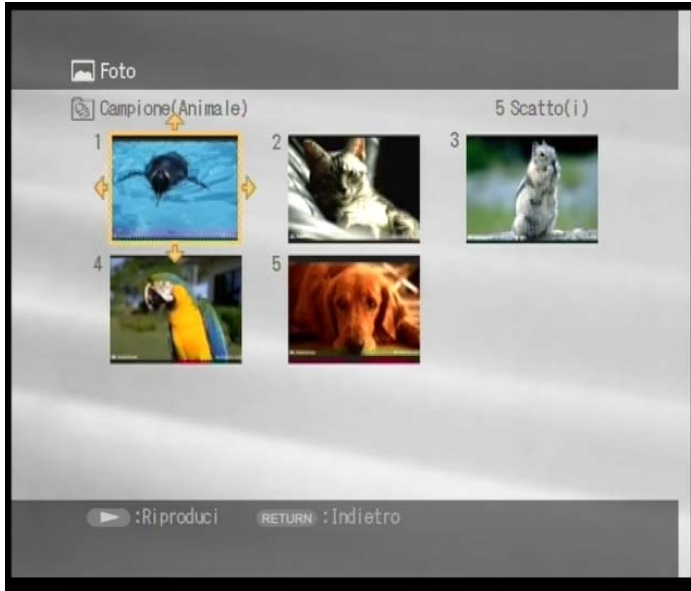

Modifica delle impostazioni delle presentazioni

È possibile definire l'intervallo di tempo tra le foto in una presentazione o impostare la visualizzazione delle foto in continuo (funzione Ripeti).

Per modificare le impostazioni delle presentazioni, procedere come segue:

- 1 Premere il pulsante **OPTIONS** mentre è visualizzata la schermata **Foto - Tutte le librerie**. Viene visualizzato il menu **OPTIONS**.
- 2 Premere per evidenziare **Impostazioni foto**, quindi premere il pulsante **SELECT**. Viene visualizzata la finestra **Impostazioni foto**.



- 3 Nella sezione **Intervallo presentazione diapositive**, evidenziare un valore temporale, quindi premere il pulsante **SELECT**.
- 4 Nella sezione **Ripetizione presentazione diapositive**, evidenziare **Attiva** oppure **Disattiva**, quindi premere il pulsante **SELECT**.
- 5 Evidenziare **OK**, quindi premere il pulsante **SELECT**.
Viene evidenziata la finestra **Foto - Tutte le librerie**.

Aggiunta di musica di sottofondo a una presentazione

Per aggiungere musica di sottofondo a una presentazione, procedere come segue:

- 1 Premere **OPTIONS** durante l'esecuzione di una presentazione.
Viene visualizzato un sottomenu.
- 2 Evidenziare **Musica disottofondo attivata...**, quindi premere **SELECT**.
- 3 Evidenziare la voce del server che contiene la sequenza di riproduzione della musica di sottofondo, quindi premere il pulsante **SELECT**.
- 4 Evidenziare **Connetti**, quindi premere il pulsante **SELECT**.
Viene visualizzata la finestra **Musica disottofondo – Tutte le librerie**.



- 5 Selezionare una sequenza di riproduzione per la musica di sottofondo, quindi premere **SELECT**.

Informazioni supplementari

- ❑ Per nascondere le informazioni (testo) visualizzate sullo schermo, premere il pulsante **DISPLAY** sul telecomando.
- ❑ Per visualizzare l'immagine precedente, premere una volta il pulsante **PREV.**
- ❑ Per visualizzare l'immagine successiva, premere il pulsante **NEXT.**
- ❑ Per interrompere una presentazione, premere il pulsante **STOP.**
- ❑ Per sospendere una presentazione, premere il pulsante **PAUSE.**
- ❑ Per riprendere una presentazione, premere il pulsante **PLAY.**
- ❑ Per visualizzare la schermata o il menu precedente, premere il pulsante **BACK.**

Risoluzione dei problemi

Questa sezione descrive come risolvere i problemi più comuni.

- I collegamenti di alimentazione ([pagina 73](#))
- Il telecomando ([pagina 76](#))
- La ricezione audio e video ([pagina 76](#))
- La connessione a un server ([pagina 78](#))

I collegamenti di alimentazione

Network Media Receiver non si avvia o non funziona

- ❑ Collegare saldamente l'adattatore di corrente alternata.
Dopo il collegamento del cavo di alimentazione CA fra Network Media Receiver e la presa a parete, la spia **Standby** è rossa (oscurata).
- ❑ Assicurarsi che tutti i cavi siano collegati saldamente.
Se si utilizzano prolunghe, prese da tavolo o gruppi di continuità, assicurarsi che siano attivi e collegati saldamente alla presa di alimentazione a parete.
- ❑ Assicurarsi che nel telecomando siano installate correttamente batterie nuove.
- ❑ Scollegare l'adattatore di corrente alternata dalla presa di alimentazione, quindi ricollegarlo. In questo modo vengono ripristinate le impostazioni predefinite originali di Network Media Receiver.
- ❑ Dopo il collegamento all'alimentazione CA, Network Media Receiver richiede circa 20 secondi per avviarsi. Se la spia **Standby** dell'unità non si accende entro 20 secondi, Network Media Receiver potrebbe essere danneggiato.

Network Media Receiver non si spegne

Se la schermata visualizzata è bloccata o non risponde, oppure non è possibile spegnere Network Media Receiver, l'unità potrebbe essere diventata instabile.

Per reimpostare l'unità, procedere come segue:

- 1 Premere il pulsante di alimentazione di Network Media Receiver per oltre cinque secondi oppure scollegare l'adattatore di corrente alternata dall'unità.
- 2 Attendere per 20 secondi che la spia **Standby** si accenda (rossa), quindi attivare Network Media Receiver.
Se si reimposta Network Media Receiver o si ricollega l'adattatore di corrente alternata, vengono ripristinate le impostazioni predefinite originali dell'unità.
- 3 Per scollegare completamente l'alimentazione da Network Media Receiver, rimuovere l'adattatore di corrente alternata.
- 4 Network Media Receiver entra in modalità **Standby** e la spia corrispondente è rossa (oscurata).

Il computer VAIO non si riattiva dalla modalità **Standby** o **Sospensione**

- ❑ Assicurarsi che le impostazioni di computer, server e rete siano configurate correttamente.
- ❑ Controllare quanto segue, se appropriato per il locale ambiente di connessione:
 - ❑ Un cavo incrociato è collegato saldamente tra Network Media Receiver e un singolo computer VAIO.
 - ❑ Lo switch di rete o il router è acceso (per ulteriori informazioni, consultare la documentazione fornita con lo switch di rete o il router).
 - ❑ Il router era acceso prima di attivare Network Media Receiver.
 - ❑ Network Media Receiver, lo switch di rete o il router sono collegati correttamente tramite gli appropriati cavi di rete*.
 - ❑ Se si utilizza un router, Network Media Receiver e il computer VAIO sono stati configurati in modo da ottenere automaticamente un indirizzo IP.
 - ❑ Verificare che la schermata **Seleziona un server** visualizzi il nome del server corretto (tale schermata elenca tutti i server collegati a Network Media Receiver, attualmente e in precedenza).
- ❑ Alla prima connessione a Network Media Receiver, tale unità non riattiva automaticamente un computer VAIO dalla modalità **Standby**. Le connessioni successive riattivano il computer VAIO dalla modalità **Standby**.
- ❑ Network Media Receiver non è in grado di riattivare automaticamente le funzioni di alcuni computer VAIO, a causa delle impostazioni di tali computer o dell'ambiente di rete. La funzione di riattivazione automatica non è disponibile per i notebook VAIO o per i computer VAIO che utilizzano una connessione LAN wireless. La funzione **Riprendi** è disponibile solo per le reti cablate.

*Utilizzare cavi di rete che supportano 100BASE-TX/10BASE-T.

 La cronologia dei server connessi viene cancellata quando si scollega il cavo di alimentazione CA. Tutte le impostazioni, tranne l'indirizzo IP, vengono annullate.

Il telecomando

Il telecomando non controlla le funzioni TV

- Assicurarsi che l'apparecchio TV sia compatibile.
Il telecomando non funziona con qualsiasi modello di televisore.
- Assicurarsi che nel telecomando siano installate correttamente batterie nuove.
- Assicurarsi che per il telecomando sia impostato il codice del produttore TV corretto.
- Quando si sostituiscono le batterie nel telecomando, reimpostare il codice del produttore TV.

La ricezione audio e video

Lo schermo del televisore non visualizza nulla

- Se il computer VAIO è diventato instabile e non risponde più, spegnerlo e riavviarlo.
- Controllare quanto segue:
 - Il televisore è acceso e la spia di alimentazione è illuminata.
 - Network Media Receiver è acceso e la spia di alimentazione è illuminata.
 - Network Media Receiver e il televisore sono collegati in modo appropriato.
 - Il televisore è collegato a Network Media Receiver tramite la presa di ingresso Video/S-video.
 - Il televisore è impostato sul canale corretto ed è stata selezionata la porta appropriata di tale apparecchio.
 - VAIO Media Integrated Server** è in esecuzione.

La ricezione audio e video è interrotta o distorta

- ❑ La larghezza di banda della rete potrebbe essere insufficiente.
- ❑ Controllare quanto segue, se appropriato per l'ambiente di rete locale:
 - ❑ I cavi di rete supportano 100BASE-TX/10BASE-T.
 - ❑ Lo switch di rete o il router supporta 100BASE-TX/10BASE-T.

La connessione a un server

Impossibile collegarsi a un server

- ❑ Assicurarsi che i computer VAIO siano accesi.
- ❑ Assicurarsi che le impostazioni di rete siano configurate correttamente.
- ❑ Controllare quanto segue, se appropriato per l'ambiente di rete locale:
 - ❑ Un cavo incrociato viene utilizzato per la connessione diretta fra Network Media Receiver e un singolo computer VAIO.
 - ❑ Lo switch di rete o il router è acceso (per ulteriori informazioni, consultare la documentazione fornita con lo switch di rete o il router).
 - ❑ Il router era acceso **prima** di attivare Network Media Receiver.
 - ❑ Network Media Receiver, lo switch di rete o il router sono collegati correttamente tramite gli appropriati cavi di rete*.
 - ❑ Se si utilizza un router, Network Media Receiver e il computer VAIO sono stati configurati in modo da ottenere automaticamente un indirizzo IP.
 - ❑ La schermata **Seleziona un server** visualizza il nome del server corretto (tale schermata elenca tutti i server collegati a Network Media Receiver, attualmente e in precedenza).
Se nella schermata **Seleziona un server** non è disponibile il server desiderato, spegnere Network Media Receiver e scollegare, quindi ricollegare, l'adattatore di corrente alternata. Accendere nuovamente Network Media Receiver e controllare che il server sia visualizzato nella schermata **Seleziona un server**.
 - ❑ Per utilizzare la funzione di riavvio automatica**, il computer VAIO deve trovarsi in modalità **Standby** o **Sospensione**.
 - ❑ Verificare che l'indirizzo IP di Network Media Receiver venga ottenuto correttamente. Se si utilizza un router, Network Media Receiver e il computer VAIO devono essere configurati in modo da ottenere automaticamente un indirizzo IP. Se nella schermata **Indirizzo IP** è selezionata l'opzione **Assegnazione automatica dell'indirizzo IP**, tale schermata mostra un indirizzo IP.
 - ❑ **VAIO Media Integrated Server** è in esecuzione.
- ❑ Il computer VAIO potrebbe essere diventato instabile. Spegnerne e riavviare il computer VAIO.

*Utilizzare cavi di rete che supportano 100BASE-TX o 10BASE-T.

** Network Media Receiver riattiva automaticamente il computer VAIO dalla modalità **Standby** o **Sospensione**.

*Il server richiesto non è disponibile nella schermata **Seleziona un server***

Per aggiornare l'elenco Select a server, procedere come segue:

- 1 Premere il pulsante **OPTIONS** sul telecomando, quindi selezionare **Aggiorna**.
 - 2 Premere il pulsante **SELECT**.
L'aggiornamento dell'elenco può richiedere più di qualche secondo.
- Verificare che **VAIO Media Integrated Server** sia in esecuzione sul computer VAIO e che il loro stato sia **Avviato**.
 - Per utilizzare la funzionalità video, è necessario che il computer VAIO sia acceso e un utente sia connesso.
 - Se nella schermata **Seleziona un server** non è comunque disponibile il server desiderato, spegnere Network Media Receiver e scollegare, quindi ricollegare, l'adattatore di corrente alternata. Accendere nuovamente Network Media Receiver e controllare che il server sia visualizzato nella schermata **Seleziona un server**.

*Il server è elencato come **SCONOSCIUTO***

Quando per un server viene visualizzata questa indicazione, Network Media Receiver non riconosce la disponibilità del computer e non stabilisce la connessione.

In tal caso, procedere come segue:

- 1 Utilizzando il telecomando, selezionare **Connetti** dal sottomenu visualizzato sullo schermo.
- 2 Premere **OK**.

Se questa procedura non stabilisce la connessione al server, provare quanto segue:

- 3 Se necessario, riattivare il computer dalla modalità **Standby** o **Sospensione**.
 - 4 È possibile configurare il computer in modo che Network Media Receiver sia in grado di riattivarlo automaticamente dalle modalità **Standby** e **Sospensione**.
- Assicurarsi che il computer sia acceso.
 - Assicurarsi che i collegamenti dei cavi di rete siano saldi.

- Se si utilizza uno switch di rete o un router con switch di rete integrato, assicurarsi che tale dispositivo sia acceso.
- Assicurarsi che la rete sia attiva.

*La schermata **Seleziona un server** viene sempre visualizzata*

È possibile impostare Network Media Server in modo che interrompa la visualizzazione della schermata **Seleziona un server** ogni volta che l'utente accede a una funzione, quale TV, video, musica o foto. Impostare un server predefinito per ciascuna funzione. Per ulteriori informazioni, vedere **Connessione automatica a un server** ([pagina 42](#)).

Specifiche

Modello	PCNA-MR10A
Decodificatore MPEG2 Hardware	MPEG2 (max. 8 Mbps, 720 x 576 pixel, 25 fps) MPEG1 (max. 1.41 Mbps, 352 x 288 pixel, 25 fps)
Formati di file compatibili* Video** Musica Foto	MPEG2, MPEG1 ATRAC3, ATRAC3plus, WAVE, MP3 BMP, TIF, GIF, JPEG, PNG
Interfacce uscita video uscita audio	S-video, video-out composito audio (destra), audio (sinistra), ottica di uscita
Rete Ethernet	100BASE-TX/10BASE-T*** x 1 (RJ-45)
Fonte alimentazione	AC 100V-240V ~ 50Hz-60Hz
Temperatura in funzionamento	0° C a 40° C
Uso di alimentazione in funzionamento di conservazione	6.5 W 2 W
Dimensioni (larghezza x altezza x profondità)	29 mm x 141 mm x 155 mm
Peso	circa 600 g
Accessori forniti	Supporto, telecomando, batterie AA (2), cavo audio/video, adattatore CA, cavo di alimentazione, cavo di rete, cavo incrociato, adattatore connessione di rete, distanziatori, documentazione e CD-ROM

Le specifiche sono soggette a modifica senza preavviso.

* Dipende dalle specifiche del software VAIO server.

** La compatibilità video cambia in base al server VAIO dotato di **VAIO Zone**.

*** La funzione video non è garantita quando si utilizza 10BASE-T.

Per maggiori informazioni, fare riferimento al manuale di **VAIO Zone** e alla guida in linea di **VAIO Media**.