

AV център

Ръководство за експлоатация

BG

За инсталация и връзки, моля, прегледайте приложеното ръководство за инсталация / връзки



XAV-C1

**CLASS 1
LASER PRODUCT**

Този етикет се намира от долната страна на устройството.



Изхвърляне на стари електрически и електронни уреди (Приложимо за страни от Европейския съюз и други страни, използващи система за разделно събиране на отпадъци)

Този символ на продукта или на неговата опаковка показва, че този продукт не трябва да се третира като домашен отпадък. Вместо това, той трябва да се изхвърля на местата, пригодени за рециклиране на електрически и електронни уреди.

Изхвърляйки този продукт на правилното място, вие помагате за предотвратяване на потенциални негативни последици за околната среда и човешкото здраве, които в противен случай, при неправилното изхвърляне на продукта, биха се получили. Рециклирането на материалите ще помогне за запазването на естествените ресурси. За по-подробна информация относно рециклирането на този продукт, моля, свържете се с общинската служба във вашия град, службата за изхвърляне на отпадъци или с магазина, от който сте закупили продукта.

Съдържание

Функции	4
Предпазни мерки	5
Подготовка за експлоатация	
Подготовки	9
Сваляне на предния панел.....	9
Нулиране на устройството.....	9
Отваряне на монитора.....	9
Свервяване на часовника.....	12
Закрепяне на предния панел.....	12
Местоположение на бутоните.....	13
Основно тяло.....	13
Устройство за дистанционно управление RM-X706.....	14
Основни операции	
Възпроизвеждане на диск.....	15
Възпроизвеждане на DVD/Video CD/ Audio CD/MP3/JPEG.....	15
Гледане на телевизия/Слушане на радио	17
Гледане на телевизия или слушане на радио.....	17
Гледане/слушане на други видео/аудио компоненти	17
Плейър	
Относно началното меню.....	18
Извеждани опции при възпроизвеждане на CD/MP3	18
Използване на началното меню	19
Рег на възпроизвеждане на MP3 файлове ...	19
Настройка на екрана – Tapet/Ефект на екрана.....	20
Настройка на режима на възпроизвеждане - Режим на възпроизвеждане	20
Настройки за дисплея - Дисплей.....	21
Настройка на качеството на звука - Еквалайзер.....	23
Възстановяване на възпроизвеждането – Resume Play	25
Търсене на определена точка на диска - Сканиране	26
Използване на менютата на DVD диска...27	
Използване на PBC функции – PBC (Контрол на възпроизвеждането)	28
Започване на възпроизвеждането от избрана точка - Търсене при възпроизвеждане	29
Различни DVD операции	
Промяна на аудио каналите	30
Настройка на изходното аудио ниво - Настройка на DVD нивото	31
Смяна на ракурсите	32
Извеждане на субтитри	33

Настройки и регулации

Използване на системното меню.....	34
Настройки на монитора – MONITOR.....	34
Настройки на дисплея – DSPL.....	34
Настройки на звука – SOUND.....	35
Други настройки – OTHER.....	36
Използване на DVD менюто с настройки	37
Настройка на езика при възпроизвеждане на DVD - Language.....	37
Настройка на цифровия аудио изход – Audio.....	38
Настройки на дисплея за плейъра – Display	38
Настройки за функцията рогителска контрол – Lock.....	38
Настройка на смесения сигнал – Downmix.....	38
Заклучване на дискове – Lock.....	39

Телевизия/Радио/Други компоненти

Запазване на канали / радиостанции	42
Автоматично запазване на станции – BTM	42
Ръчно запазване	42
Приемане на запазени станции	42
Използване на режим на местно търсене при работа с тунера	43
Превключване на FM приемането в положение моно.	43
Допълнително аудио/видео оборудване44	
Настройка на допълнителното оборудване.....	44
Извеждане на картината от задната камера.....	45
Превключване на преден/заден изход – Zone x Zone	46

Други функции

Допълнителна информация.....	47
Предпазни мерки за устройството за дистанционно управление	47
Относно течно-кристалния дисплей (LCD) панел	47
Смяна на литиевата батерия.....	47
Изваждане на устройството	48
Отстраняване на проблеми	50
Общи	50
Картина	50
Звук.....	51
Операции	51
Радио приемане	53
Съобщения.....	53
Спецификации	54
Речник	55
Списък с езиковите кодове.....	57

Добре дошли!

Благодарим ви за покупката на този AV център на Sony. Преди да започнете работа с устройството, моля, прочетете изцяло това ръководство и го запазете за бъдещи справки.

7-инчов подвижен TFT монитор

Нобаторският дизайн на подвижния монитор позволява на устройството да бъде поставяно на единично DIN гнездо. С натискането на един бутон излиза 7-инчов широкоекранен монитор, което ви позволява удобно да гледате телевизия или DVD. (Допълнително можете да закупите TV тюнер на Sony.)

- Монитор с висока осветеност и широк екран.
- Панел с операционни бутони и потребителски графичен интерфейс.

Съвместим с DVD, CD, VCD възпроизвеждане

- Съвместим с различни дискови формати, като например DVD-R / -RW, DVD + R / DVD + RW и др.
DVD-RW: съвместим с Видео режим и VR режим (възможни са различни редакции)
DVD + RW: съвместим с видео режим и + VR режим (възможни са различни редакции)
- Възпроизвежда до 1,000 записа*, записани на DVD-R / -RW, DVD + R / + RW в MP3 формат.

* В зависимост от дължината на песента

2 видео / аудио входа, 1 видео вход, 1 видео / аудио изход (заден) и 1 цифров изход

Zone x Zone

Можете едновременно да слушате отделен източник на звук в това устройство и допълнително аудио оборудване отзад.

Настройки на нивата за DVD

Изравнява разликите в изходните нива между PCM, Dolby Digital и DTS, както и разликите в силата на звука между диска и източника.

EQ7

Можете да изберете крива на еквалайзера за 7 музикални вида.

Предпазни мерки

За да избегнете риска от злополуки или наранявания преди да инсталирате и работите с устройството прочете следните предпазни мерки.

Безопасност

Съобразявайте се със закона за пътищата във вашата страна.

- Докато шофирате
 - Не гледайте и не работете с монитора. Това може да отвлече вашето внимание от пътя и да доведе до пътна злополука. Когато желаете да гледате монитора или да работите с него, паркирайте автомобила си на безопасно място.
- Докато работите с устройството
 - Не пъхайте ръцете, пръстите си или други предмети в устройството докато мониторът функционира. Това може да доведе до наранявания или да повреди устройството.
 - Пазете малките части на устройството далеч от деца.
- По време на буря не докосвайте едновременно телевизионната антена и монитора. Може да ви удари ток.
- Ако вашият автомобил е паркиран на пряка слънчева светлина, това ще доведе до значително покачване на температурата в колата. Оставете устройството да се охлади преди да работите с него.

Предотвратяване на злополуки

TV / видео изображенията се появяват само след като паркирате автомобила и гръпнете ръчната спирачка. За ваша безопасност, когато автомобилът започне да се движи, TV/видео изображението автоматично ще изчезне след като се изведе следното съобщение.



За ваша безопасност видео сигналът е изключен!

Докато шофирате не работете с устройството, свързано към TV тунера, и не гледайте в монитора. Можете да причините пътна злополука, ако вниманието ви бъде насочено към изображенията на монитора.

- Не използвайте функцията за настройка докато шофирате и не извършвайте други операции, които могат да отклонят вниманието ви от пътя.
- Когато свържете задната камера:
 - Когато шофирате, за ваша безопасност внимателно наблюдавайте какво се случва около вас. Не разчитайте само на задната камера.
- Когато включите автомобила си на задна предавка, за да дадете на заден ход, за ваша безопасност се уверете, че сте погледнали назад.

Инсталация

- Препоръчваме ви инсталацията на това устройство да се извършва от квалифициран или сервизен техник
 - Ако се опитвате да инсталирате това устройство сами, обърнете се към приложеното ръководство “Инсталация / Връзки” и го прочетете внимателно. Уверете се, че сте инсталирали устройството правилно.
 - Неправилната инсталация може да доведе до бързо изтощаване на акумулатора или го късо съединение.
- Ако устройството не работи правилно, първо проверете връзките (вижте приложеното ръководство “Инсталация / Връзки”). Ако всичко е наред, проверете бушона.
- Смяна на бушона
 - Когато подменяте бушона, уверете се, че използвате бушон със същата стойност (ампераж).

Бушон (10 A)

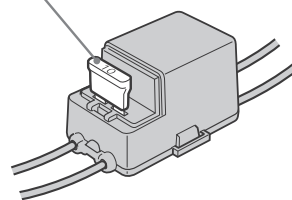

- Използването на друг вид бушон или свързването на контактите с жичка е крайно опасно и може да доведе до сериозни наранявания.
- Защитете повърхността на устройството от повреда
 - Не излагайте повърхността на устройството на химикали, като например инсектциди, спрей за коса, спрей за насекоми и др.
 - Не позволявайте контакт с гумени или пластмасови материали за дълго време. В противен случай покритието на устройството може да се наруши или да се получи деформация на корпуса на устройството.
- Когато инсталирате устройството, уверете се, че сте изключили автомобила от контакт. Ако инсталирате устройството докато автомобилът е на контакт, можете да причините изразходване на акумулатора или късо съединение.
- Когато инсталирате устройството, уверете се, че докато сте пробивали дупките не сте повредили някоя част на автомобила, като например тръба, резервоара за горивото или някой кабел. Това може да причини пожар или да доведе до злополука.

Предпазни мерки





Място за инсталация

- Не инсталирайте устройството на места, където:
 - ще пречи на нормалното виждане на шофьора, когато мониторът е в отворена или затворена позиция.
 - ще пречи на работата на автомобила или еърбег системата.
 - ще попречи на нормалното функциониране на превозното средство, особено на волана, скоростния лост или на педала на спирачката.

Ако имате проблеми или въпроси, свързани с вашето устройство, моля, консултирайте се с най-близкия доставчик на Sony.

Относно това ръководство

- Инструкциите в това ръководство описват главно операции, които се извършват с помощта на устройството за дистанционно управление. Можете да извършвате същите операции и като използвате бутоните върху устройството, които имат същите или подобни наименования.
- В това ръководство "DVD" се използва като общ термин за DVD-R / -RW и DVD + R / + RW
- Значенията на символите, използвани в това ръководство, са описани по-долу.

Символ	Значение
	Функции, които могат да бъдат използвани с DVD VIDEO, DVD-R / DVD-RW или DVD + R / DVD + RW в режим видео.
	Функции, които могат да бъдат използвани с VIDEO CD или CD-R / CD-RW във видео CD формат.
	Функции, които могат да бъдат използвани с музикални дискове или CD-R / CD-RW в музикален CD формат
	Функции, които могат да бъдат използвани с файлове в MP3 формат, запазени на CD-ROM / CD-R / CD-RW / DVD-R / DVD-RW / DVD + R / DVD + RW
	Функции, които могат да бъдат използвани с файлове в JPEG формат, запазени на CD-ROM / CD-R / CD-RW / DVD-R / DVD-RW / DVD + R / DVD + RW

Предпазни мерки

- Не използвайте допълнителни функции докато шофирате и не извършвайте други операции, които могат да отклонят вниманието ви от пътя.
- Антената се изважда автоматично, когато устройството работи.

Конденз на влага

По време на гъжбовен ден или на много влажно място по повърхността на лещите и върху дисплея може да кондензира влага. Ако това се случи, устройството няма да работи правилно. В този случай извадете дуска и изчакайте около 1 час, за да се изпари влагата.

Поддръжка на високо качество на звука

Внимавайте да не разлееете сок или други течности върху устройството или върху дусковете.

Дискове, които можете да възпроизведете

Формат на дисковете

DVD VIDEO		
DVD-R*		
DVD-RW*		
DVD + R*		
DVD + RW*	 DVD + ReWritable	
VIDEO CD		
Audio CD		
CD-R*		
CD-RW*		

* Дискове, които не са финализирани, не могат да бъдат възпроизведени.
“DVD VIDEO”, “DVD-R”, “DVD-RW”, “DVD + R” и “DVD-RW” са търговски марки.

DVD

DVD дискът съдържа както аудио, така и визуални данни.

Един 12 см диск може да побере 7 пъти повече информация отколкото на CD-ROM, което е равно на 4 часа възпроизвеждане (8 часа за двуслойни дискове). DVD дисковете се разделят на 4 вида: едностранни и еднослойни, едностранни и двуслойни, двустранни и еднослойни, и двустранни и двуслойни.

Video CD (VCD)

Video CD дискът съдържа както аудио, така и визуални данни на диск с размера на Audio CD. Времето за възпроизвеждане е 74 минути за стандартен 12 см диск.

Audio CD

Audio CD съдържа аудио данни. Времето за възпроизвеждане е 74 минути за стандартен 12 см диск.

CD-Recordable (CD-R)

Със CD-R вие можете да редактирате аудио данни. Можете да запишете информацията на CD-R само веднъж.

CD-Rewritable (CD-RW)

Със CD-RW вие можете да редактирате аудио данни. Можете да запишете информацията на CD-RW няколко пъти.

CD-Extra

CD-Extra има две части (сесии) за аудио и съответно за други данни. На това устройство можете да възпроизведете само аудио данните.

Забележки

- С това устройство можете да възпроизведете DVD-R / DVD-RW, DVD + R / DVD + RW и CD-R / CD-RW, предназначени за аудио употреба. Въпреки това, в зависимост от условията на запис, някои дискове не могат да бъдат възпроизведени.
- **Не можете** да възпроизведете CD-R / CD-RW, DVD-R / DVD-RW или DVD + R / DVD + RW, които **не са финализирани**.
- Не можете да възпроизведете дискове в Packet Write формат.
- Това устройство не може да възпроизвежда следните дискове:
 - 8 см дискове
 - CD-ROM (данни, различни от MP3 или JPEG файлове)
 - CD-G
 - Photo-CD
 - VSD (единичен видео диск)
 - DVD-ROM (данни, различни от MP3 или JPEG файлове)
 - DVD-RAM
 - DVD-Audio
 - CPRM
 - Active-Audio (данни)
 - CD-Extra (данни)
 - Смесен CD
 - SVCD (Super Video CD)
 - CDV
 - CD-F
 - SACD (Super Audio CD)

Предпазни мерки

Забележки за DualDiscs

DualDisc е диск с две страни, който поддържа DVD материали от едната страна и цифрови аудио материали от другата. Обърнете внимание, че аудио страната на този вид дискове може да не се възпроизведе на този продукт, защото тези дискове не съответстват на компакт диск (CD) стандарта.

Забележка за прозрачни дискове

12 см дискове, съдържащи данни само на 8 см от вътрешността им (останалата част е прозрачна) не могат да се възпроизведат на това устройство.

Музикални дискове, кодирани с помощта на технологиите за защита на авторското право

Този продукт е проектиран да възпроизвежда дискове, които съответстват с компакт диск (CD) стандарта. Напоследък някои музикални компании произвеждат дискове, кодирани посредством технологиите за защита на авторското право. Някои от тези дискове не съответстват с компакт диск стандарта и не могат да бъдат възпроизведени на това устройство.

Регионален код

Тази система се използва за защита на авторските права на софтуера. Регионалният код е отбелязан на голната страна на устройството и работи само с DVD дискове, които имат идентични регионални кодове.

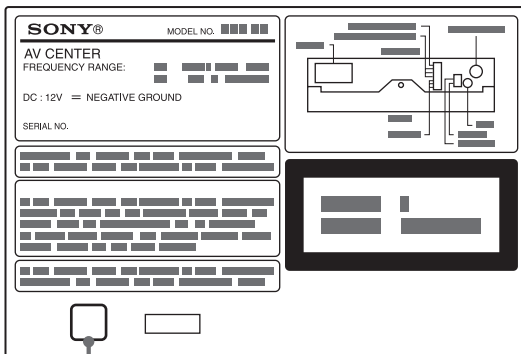

Регионален код

DVD дискове, обозначени със символа , също могат да се възпроизведат с това устройство. Ако се опитате да възпроизведете друг DVD диск, съобщението "Cannot play this disc" (Не можете да възпроизведете този диск) ще се изведе на екрана на монитора.

В зависимост от DVD диска, регионалният код може да не бъде указан, въпреки че използването на DVD диска е забранено от областните закони.

Забележка относно възпроизвеждането на DVD и VCD

Някои операции по възпроизвеждането на DVD и VCD могат да бъдат нарочно фиксирани от производителите на софтуер.

Тъй като тази система работи с DVD и VCD, в зависимост от съдържанието на диска, програмирано от софтуерните производители, някои функции на възпроизвеждане могат да бъдат невалидни. Вижте също инструкциите на DVD и VCD.

Авторски права

Този продукт включва технология за защита на авторското право, защитена с US патенти и други права на интелектуална собственост, притежаване от Macrovision Corporation и от други собственици. Използването на тази технология за защита на авторското право трябва да бъде разрешено от Macrovision Corporation и е предназначена само за домашно видео или друго ограничено ползване, освен ако не е разрешено друго от Macrovision Corporation. Повторното сглобяване или разглобяване са забранени.

Произведен по лиценз на Dolby Laboratories "Dolby", "Pro Logic" и символът двойно D са търговски марки на Dolby Laboratories.



"DTS" и "DTS 2.0 + Digital Out" са търговски марки на Digital Theater Systems, Inc.



ПОДГОТОВКИ

Сваляне на предния панел

Можете да свалите предния панел на това устройство, за да предпазите устройството от кражба.

Аларма за внимание

Когато загасите автомобила без да сте свалили предния панел на устройството, алармата за внимание издава звукови сигнали в продължение на няколко секунди.

Алармата звучи само ако използвате вградения усилвател.

1 Натиснете **(OFF)**.

Устройството се изключва.

2 Натиснете **(RELEASE)**, след това изтеглете предния панел към вас.

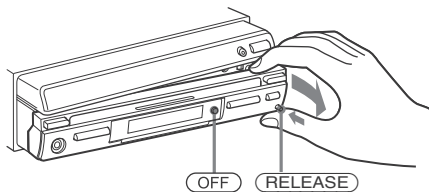

Забележки

- Не изпускайте предния панел и прозореца на дисплея и не прилагайте прекалено силен натиск върху тях.
- Не излагайте предния панел на горещина/високи температури или влага. Избягвайте поставянето му върху предното или задното табло в автомобил, паркиран на пряка слънчева светлина.

Съвет

Когато пренасяте предния панел, използвайте приложения калъф.

Нулиране на устройството

Преди да работите с устройството за първи път или когато сменяте акумулатора на автомобила или сменяте връзките, трябва да нулирате устройството.

Свалете предния панел като натиснете бутона **RELEASE**; след това изтеглете предния панел към вас.

Използвайте остър предмет, като например химикалка за да натиснете бутона **Reset**. За да прегорватите възможността от повреда, не бива да използвате игла или да натискате бутона твърде силно

Натиснете **Reset**.



Бутон **Reset**

Забележки

- Когато натиснете бутона **Reset**, настройката за часовника и други запазени настройки ще бъдат изтрити и трябва да бъдат програмирани отново.
- Процедурата по нулиране на устройството отнема около 10 секунди след натискането на бутона **Reset**.
- Когато процедурата по нулиране приключи, натиснете **OPEN/CLOSE** и се уверете, че мониторът се е отворил правилно.
- Ако нулирате устройството докато мониторът е отворен, затворете монитора веднъж. В противен случай е възможно мониторът да не работи правилно.

Отваряне на монитора

Натиснете **OPEN/CLOSE** на монитора.

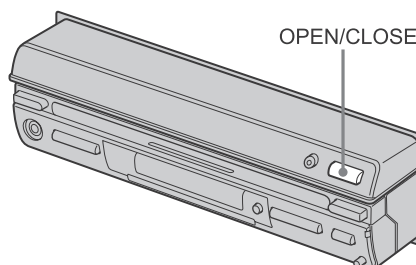

Подготовки

Мониторът излиза от основното устройство.

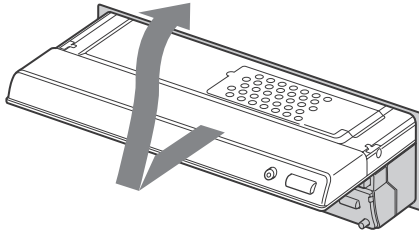

Забележки

- Устройството за дистанционно управление не може да бъде използвано за отваряне или затваряне на монитора.
- Ако движението на монитора по време на отваряне или затваряне бъде възпрепятствано от скоростния лост или от друго препятствие, отново натиснете OPEN/CLOSE.

Настройка на ъгъла на монитора

Можете да регулирате ъгъла на монитора за най-приятно гледане.

Неколкократно натиснете ANGLE +/-.

Бутоните регулират позицията на екрана на малки стъпки.

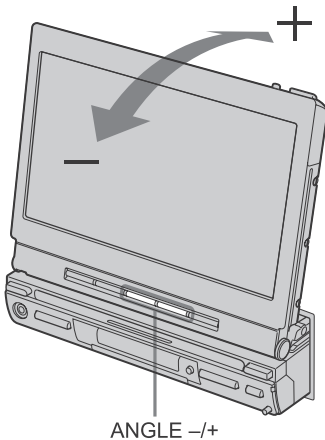

+ бутон: Мониторът се накланя назад.

- бутон: Мониторът се накланя напред.

Настройката се запамята и монитора ще се отвори до същия ъгъл следващия път, когато го отворите, след като е бил затворен.

Забележки

- Не местете монитора с ръка.
- Ако натиснете OPEN / CLOSE докато монитора се отваря или затваря, възможно е монитора да не се отвори до оригиналния ъгъл. В такъв случай натиснете ANGLE +/-, за да регулирате ъгъла.

Настройка на позицията на монитора

Можете да регулирате позицията като плъзгате монитора напред или назад посредством натискането на бутона SLIDE. Когато монитора не може да се плъзга повече в едната посока, той започва да се плъзга в противоположната посока. Когато монитора е наполовина излязъл, натиснете и задържете SLIDE за около 2 секунди, за да преместите монитора отново в другата посока.

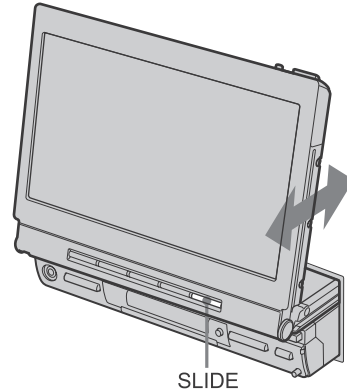

Накланяне на монитора напред

За да можете лесно да работите с бутона на таблото, монитора може да бъде наклонен напред.

Натиснете TILT.

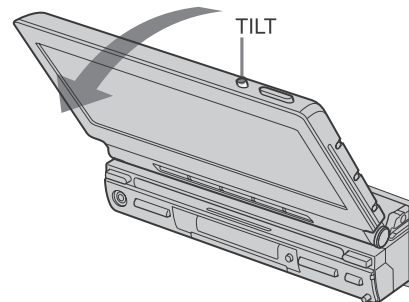

Мониторът ще бъде наклонен напред.

За да върнете монитора в оригиналната му позиция, натиснете отново TILT.

Съвет

Ако не извършите операция за около 25 секунди, монитора ще се върне в оригиналната си позиция.

Затваряне на монитора

Натиснете OPEN/CLOSE.

Мониторът се прибира в устройството и вие можете да използвате само аудио функциите на устройството.

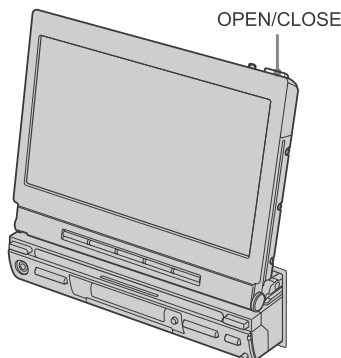

Забележка

Не поставяйте предмети, като например кутийки или бутилки, върху монитора. Това може да причини неизправност.

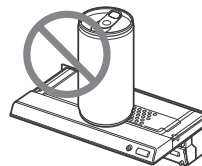

Изключване

- Ако натиснете OFF на устройството за дистанционно управление докато мониторът е отворен, звукът се изключва и устройството преминава в режим на готовност, при който се извежда само индикация за часа.
- Ако зададете ключа за запалване на автомобила в положение OFF, захранването на устройството автоматично се изключва.*

Съвет

Ако сте натиснали OFF, когато сте отворили монитора, вие можете да докоснете монитора или пак да натиснете SOURCE, за да включите картината отново.

* Предупреждение, ако ключът за запалване на вашия автомобил няма АСС (аксесоар) позиция.

След като изгасите автомобила, уверете се, че сте натиснали и задържали OFF на устройството за 2 секунди, докато дисплеят на часовника изчезне.

В противен случай дисплеят за часа не се изключва и може да причини изразходване на акумулатора.

За да включите устройството, след като сте го изключили, натиснете SOURCE на устройството.

(Не можете да включите устройството за дистанционното управление.)

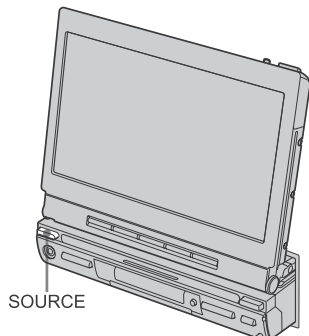

Подготовки

Свервяване на часовника

Часовникът използва 12-часова цифрова индикация
На монитора

1 Докоснете SOURCE LIST.

2 Докоснете MENU.

3 Докоснете CLOCK.

Индикацията за свервяване на часа мига.

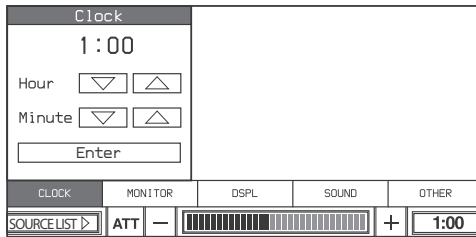

4 Докоснете ▼/▲, за да настроите часа и минутата.

5 Докоснете Enter.

Часовникът се стартира от 00 секунди.

Закрепяне на предния панел

Поставете частта ① на предния панел на частта ② на устройството, както е показано на илюстрацията; след това натиснете лявата страна докато щракне.

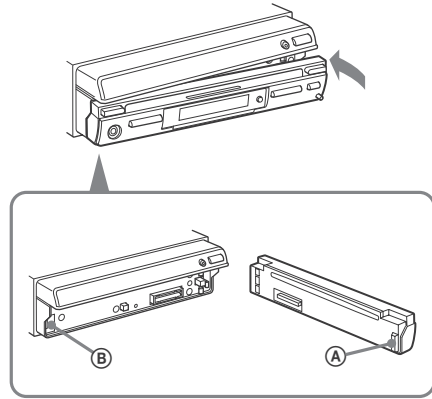

Забележка

Не поставяйте нищо върху вътрешната повърхност на предния панел.

Местоположение на бутоните

ОСНОВНО ТЯЛО

Отворен монитор

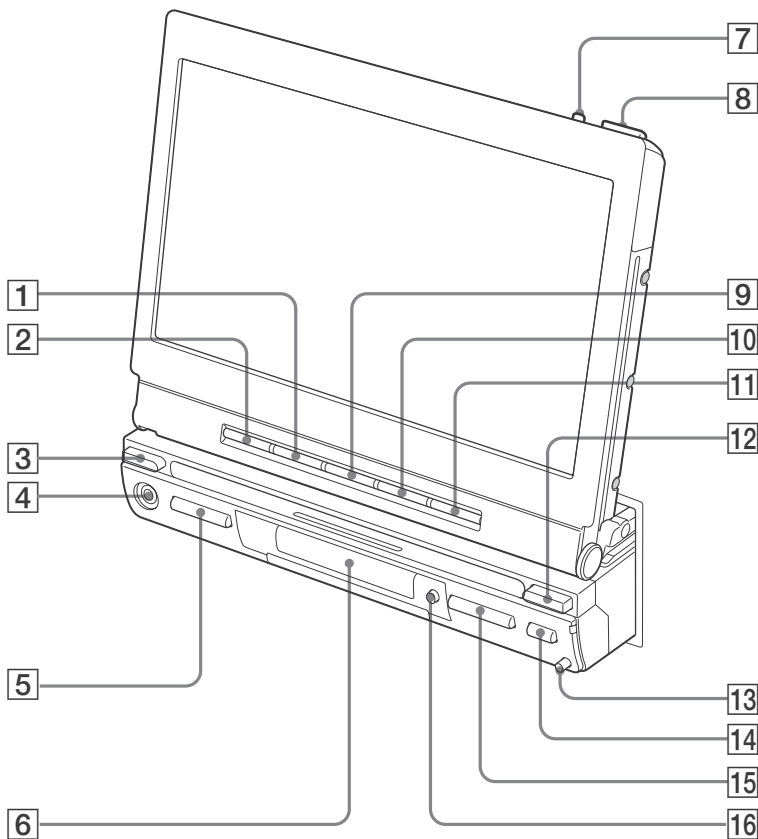

За подробности се обръщайте към указаните страници.

1 Бутон ZxZ	46	9 Бутон ANGLE -	10
2 Бутон SOURCE	11, 17	10 Бутон ANGLE +	10
3 Бутон SOURCE	11, 17	11 Бутон SLIDE	10
4 Жак A/V IN		12 Бутон MODE	
5 Бутон VOL +/-		13 Бутон RELEASE	9
6 Прозорец на дисплея		14 Бутон ▲ (изваждане)	
7 Бутон TILT	10	15 Бутон SEEK +/- ◀▶	26
8 Бутон OPEN/CLOSE	9, 10, 11	16 Бутон OFF	9, 11

*** Предупреждение, ако ключът за запалване на автомобила няма ACC (аксесоар) позиция.**

След като изгасите автомобила, уверете се, че сте натиснали и задържали OFF на устройството за 2 секунди, докато дисплеят на часовника се изключи.

В противен случай дисплеят за часа не се изключва и може да причини изразходване на акумулатора.

Местоположение на бутоните

Устройство за дистанционно управление RM-X706

Можете да управлявате устройството с помощта на устройството за дистанционно управление. За ваша безопасност спряте автомобила, когато използвате устройството за дистанционно управление или оставете някой от пътниците да работи с нея.

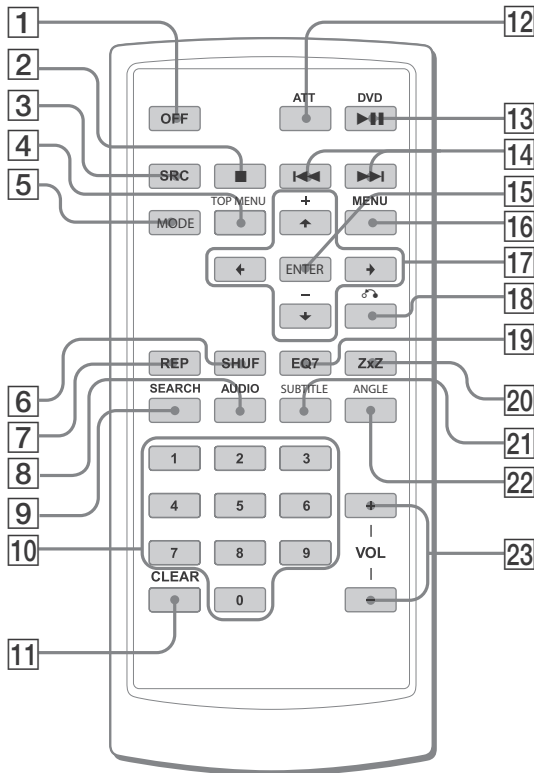

За подробности се обърнете към указаните страници.

- 1 Бутон OFF 15, 28**
За да изключите захранването на устройството.
- 2 Бутон ■ 15, 25**
За да спрете източника (VCD / DVD).
- 3 Бутон SRC (SOURCE) 15, 17, 44**
Захранване включено/смяна на източник (CD/DVD/TUNER/AUX/TV^{*1}).
- 4 Бутон TOP MENU 27**
За да изведете главното меню на DVD гуска.
- 5 Бутон MODE 17, 44**
За избор на радио обхват (FM/AM)/избор на AUX/избор на TV/избор на устройство.
- 6 Бутон SHUF 21**
- 7 Бутон REP 21**
- 8 Бутон AUDIO 30**
За да промените аудио изхода (VCD/DVD).
- 9 Бутон SEARCH (VCD^{*2}/DVD) 29**
- 10 Бутони с цифри 27, 28, 29**
- 11 Бутон CLEAR 29**
За да отмените въведените номера.

- 12 Бутон ATT**
За да намалите звука. За да отмените, натиснете бутон отново.
Временно изключва звука.
Когато натиснете бутон, звукът се изключва и на дисплея се извежда индикация "ATT".
За да възстановите звука, натиснете бутон отново (или VOL +/-).
- 13 Бутон DVD ■ 15, 25**
За да започнете възпроизвеждане/въведете режим на пауза при възпроизвеждане.
- 14 Бутони ◀◀/▶▶ 15, 26**
- 15 Бутон ENTER 27, 28, 29**
За да приключите настройка.
- 16 Бутон MENU 27**
За да изведете менюта на DVD гуска.
- 17 Бутони ◀/↑/↓/▶ 27, 29**
За да преместите курсора или да превключите страниците.
- 18 Бутон ↶ (Return) 28**
За да се върнете към преходен дисплей или преходна операция.
- 19 Бутон EQ7 23**
За да изберете крива на еквалайзера (Xplod, Vocal, Club, Jazz, New Age, Rock, Custom u Off).
- 20 Бутон ZxZ (Zone x Zone) 46**
За да изберете преген/заген изход.
- 21 Бутон SUBTITLE 33**
За да промените езика на субтитрите (DVD).
- 22 Бутон ANGLE 32**
За да промените ракурса (DVD).
- 23 Бутони VOL +/-**
За да настроите силата на звука.

^{*1} Само когато сте свързали допълнително устройство.

^{*2} Само когато PBC е изключен.

Забележка

Ако устройството бъде изключено чрез натискане на бутон OFF за 2 секунди, не можете да работите с устройството за дистанционно управление, освен ако не натиснете SOURCE (3) на стр. 13), за да включите устройството.

Съвет

За подробности относно смяната на батерията вижте "Смяна на литиевата батерия" (стр. 47).

Възпроизвеждане на диск

Възпроизвеждане на DVD / Video CD / Audio CD / MP3 / JPEG



Забележка

В зависимост от диска, възможно е някои операции да са различават или да са забранени. Обърнете се към ръководството за експлоатация, приложено към вашия диск.

1 Отворете монитора (стр. 9).

2 Заредете диска.

Възпроизвеждането започва автоматично. (В зависимост от диска, натиснете DVD ►►, за да започнете възпроизвеждането.)

Когато заредите DVD, на екрана може да се появи меню.

За подробности относно тези менюта вижте стр. 27.

За да превключите към друг източник

1 Докоснете "SOURCE LIST".

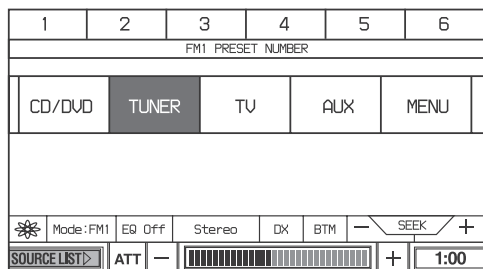

2 Докоснете "CD / DVD".

Неколкократно натиснете (SRC) на устройството за дистанционно управление.

Забележки

- Ако завъртите изображение с голям размер, извеждането на изображението може да отнеме повече време.
- JPEG файлът ще бъде изведен с най-малко забавяне, когато е с размер 640 x 480 пиксела. Възможно е файлове с друг размер да не се възпроизведат правилно или може да се подучи увеличение на изображението (наляво или надясно).
- JPEG файловете в прогресивен формат не могат да се възпроизведат.

Когато заредите диск

Натиснете DVD ►► на устройството за дистанционно управление, за да започнете възпроизвеждането.

Съвет

Когато PBC е включена, DVD ►► на устройството за дистанционно управление може да не работи за възпроизвеждане на VCD. В този случай натиснете (ENTER).

За да спрете

възпроизвеждането

Докоснете ■ на монитора (или натиснете ■ на устройството за дистанционно управление).

За да изключите устройството

Натиснете OFF на основното тяло или на устройството за дистанционно управление.

Съвет

Не можете да заредите диск, когато устройството е изключено (ако изключите ключа за запалване на автомобила).

Допълнителни операции

За да	Операция на монитора	Операция на устройството за дистанционно управление
Въведете режим на пауза	Докоснете .	Натиснете DVD ►►.
Възстановите възпроизвеждането след режим на пауза	Докоснете ▶ .	Натиснете DVD ►►.
Преминете към следваща глава, запис или сцена в режим на продължително възпроизвеждане	Докоснете ▶▶ .	Натиснете ▶▶ .
Преминете към предходна глава, запис или сцена в режим на продължително възпроизвеждане	Докоснете ◀◀ .	Натиснете ◀◀ .

Възпроизвеждане на диск

За да изберете директно запис

Можете да изберете запис директно от списъка с албуми / записи на дисплея.

1 Докоснете LIST.

Появява се списък с албуми / записи.

Пример за MP3

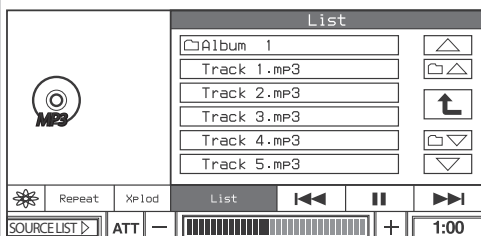

2 Докоснете името на желаня запис (или номер)

Допълнителни операции

За да	Операция на монитора
Преминете към следваща страница	Докоснете
Преминете към предходна страница	Докоснете
Преминете към следващ албум ¹	Докоснете
Преминете към предходен албум ¹	Докоснете
Преминете към предходна папка ²	Докоснете

¹ Работи само когато възпроизвеждате MP3 записи.

² Работи само когато възпроизвеждате MP3 / JPEG файлове.

За да възпроизведете JPEG диск

1 Заредете JPEG диск.

2 Докоснете LIST.

3 Докоснете името на желаня файл.

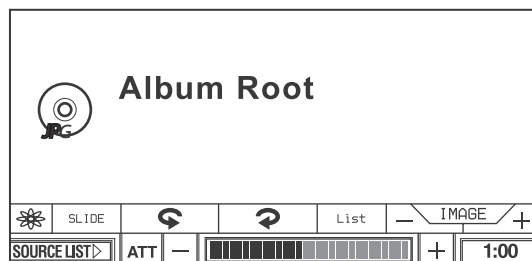

За да	Операция на монитора	Операция на устройството за дистанционно управление
Завъртете изображението 90 градуса наляво	Докоснете	Намиснете
Завъртете изображението 90 градуса надясно	Докоснете	Намиснете
Преминете към следващо изображение	Докоснете IMAGE + .	Намиснете
Преминете към предходно изображение	Докоснете IMAGE-.	Намиснете

За да зададете времетраене на изреждането на кадри

1 Докоснете SLIDE.

2 Докоснете времетраенето, което желаете.

Ако изберете Off, изреждането на кадри е изключено.

3 Докоснете SLIDE, за да затворите екрана.

Гледане на телевизия / Слушане на радио

Гледане на телевизия или слушане на радио

Подготовка: За да гледате телевизионни програми на това устройство, трябва да свържете гопаълнителен Sony TV тунер XT-V70.

1 Отворете монитора (стр. 9).

2 Натиснете **(SOURCE)** или докоснете екрана.

3 Изберете TV или радио функция. За да изберете TV функция:

1 Докоснете "SOURCE LIST".

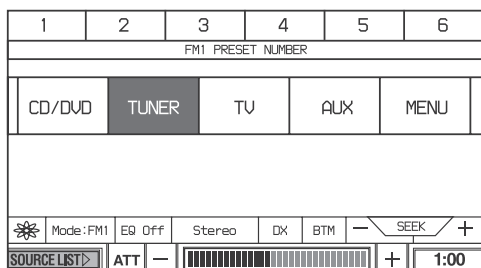

2 Докоснете "TV".

За да изберете радио функция:

1 Докоснете "SOURCE LIST".

2 Докоснете "TUNER".

3 Докоснете "FM" или "AM".

Неколкократно натиснете **(SRC)** на устройството за дистанционно управление, за да изберете TV или радио функция.

4 Изберете канал.

Използвайте автоматична настройка. Лeko докоснете SEEK +/- докато настроите желаня канал.

Ако желаете да запазите TV каналите или радиостанциите, вижте "Запазване на канали/радиостанции" на стр. 42.

За да изберете желаня режим

1 Докоснете квадратчето Mode menu.

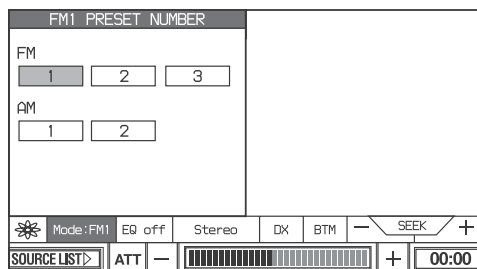

2 Докоснете желаня режим.

Гледане/слушане на други видео/аудио компоненти

Подготовка: Свържете другия компонент към устройството.

1 Отворете монитора (стр. 9).

2 Натиснете **(SOURCE)** или докоснете екрана.

3 Изберете "AUX".

1 Докоснете "SOURCE LIST".

2 Докоснете "AUX" на монитора.

Неколкократно натиснете **(SRC)** на устройството за дистанционно управление.

За да изберете свързано устройство

1 Докоснете квадратчето Mode menu.

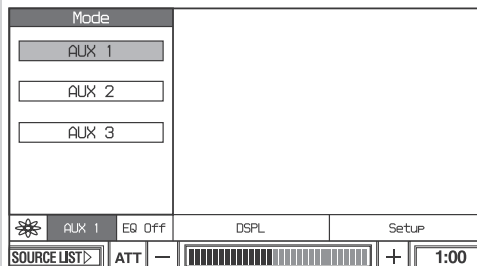

2 Докоснете желаня режим.

Изберете желаня режим в зависимост от свързаните устройства.

Неколкократно натиснете **(MODE)** на устройството за дистанционно управление.

Относно началното меню



Използвайте началното меню на това устройство, за да регулирате различните функции и настройки за възпроизвеждане. Изведеното меню се различава в зависимост от състоянието на устройството. За да регулирате всяка настройка, вижте стр. 20.

Меню с ефекти на екрана (стр. 20)

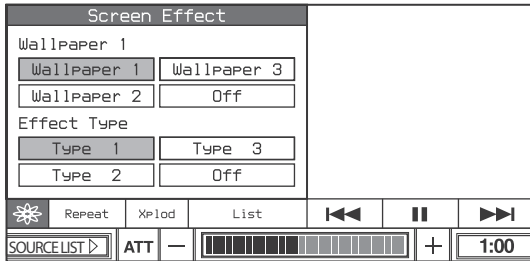

Меню за режими на възпроизвеждане (DVD / CD / MP3) (стр. 20)

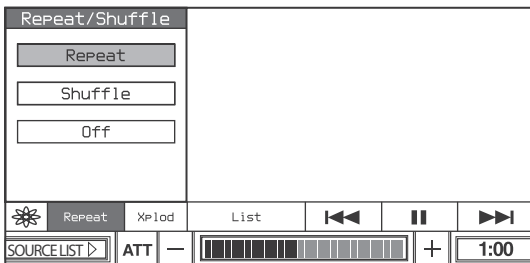

Меню еквалайзер (стр. 23)

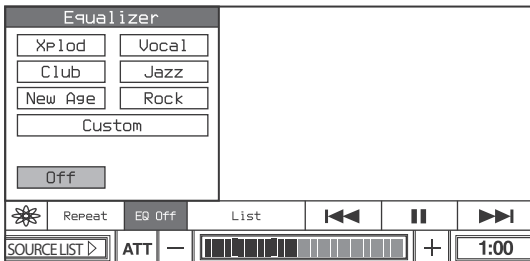

Меню за дисплея (стр. 21)

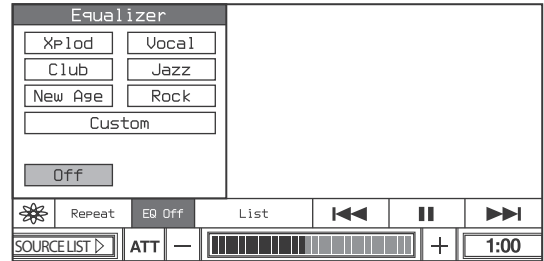

Забележка

Опциите в началното меню и процедурите за работа се различават, в зависимост от гуска.

Изведени опции при възпроизвеждане на CD/MP3

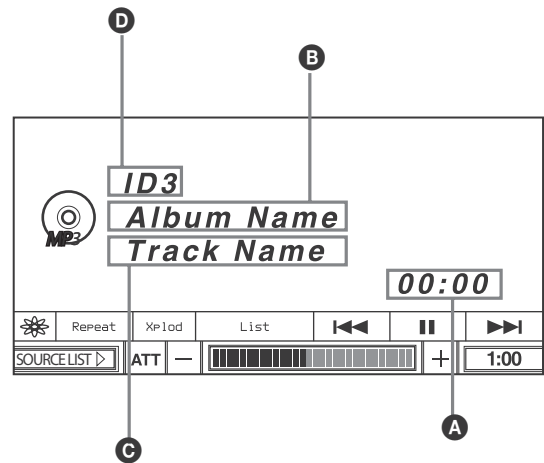

- A** Възпроизведено време
- B** Име на албума^{*1} / Име на гуска^{*2}
- C** Име на записа^{*3}
- D** ID3 tag информация^{*1}

^{*1} Появява се само когато се възпроизвеждат MP3 файлове.

^{*2} Само CD TEXT.

^{*3} Само MP3 / CD TEXT.

Използване на началното меню

За да прегледате текстовата информация

Докоснете желаната информация (B, C или D).
Когато "A.Scroll" е зададен в положение "On",
текстовата информация тече автоматично
(стр. 22).

Забележка

"*" се появява вместо символите, които не са букви или цифри.

Ред на възпроизвеждане на MP3 файлове

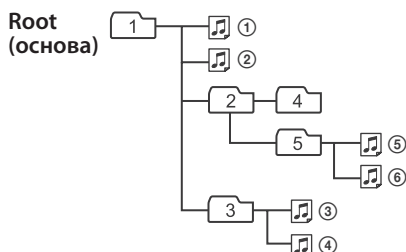

Забележки

- Редът на възпроизвеждане може да се различава в зависимост от записващия софтуер.
- Устройството може да възпроизвежда до 1,000 записа и 256 албума.
Записи след първите 1,000 и албум след първите 256 не могат да бъдат разпознати.

Съвети

- Ако прибавите номера (01, 02, 03 и др.) пред имената на записите, записите във всяка папка ще се възпроизвеждат по номера.
- Тъй като започването на възпроизвеждането на дискове е множество поддиректории отнема повече време, препоръчваме ви да не създавате повече от две нива поддиректории.
- За подробности относно MP3 файлове, вижте "Относно MP3 файловете" на стр. 49.

Използване на началното меню

Използвайте началните менюта на това устройство, за да регулирате различни функции и настройки за възпроизвеждане. Изведеното меню се различава в зависимост от състоянието на устройството.

Пример на екрана
За DVD:

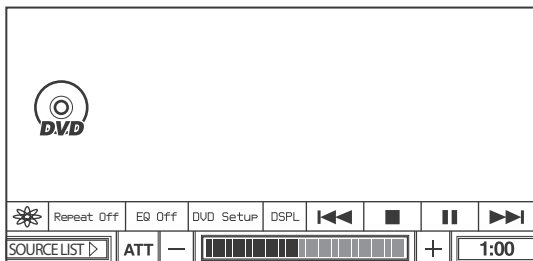

Настройка на екрана

- Тапет / Ефект на екрана

Можете да задавате тапет и ефект на екрана. Възможни са следните настройки.

Wallpaper: изберете тапет

Effect Type: изберете ефект на дисплея заедно с тапета.

Основни операции

На монитора

1 Докато възпроизвеждате докоснете квадратчето за менюто Screen Effect ().

Извежда се менюто Screen Effect.

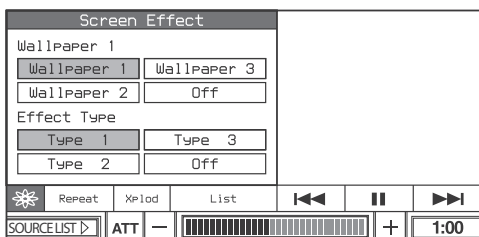

2 Докоснете желаната настройка.

За да затворите менюто Screen Effect

Докоснете .

◆ Wallpaper

Можете да изберете изображение за фон от "Wallpaper 1", "Wallpaper 2", "Wallpaper 3" или "Off". Когато изберете "Off", тапетът не е зададен.

- Можете да задавате различен тапет за всяка функция.

◆ Effect Type

Вие можете да изберете ефекта на екрана от "Type 1", "Type 2", "Type 3" или "Off". Когато изберете "Off", ефектът на екрана не е зададен.

- Можете да задавате различен вид ефект за всяка функция.

Настройка на режима на възпроизвеждане

- Режим на възпроизвеждане

Можете да задавате функции Repeat Play (повторно възпроизвеждане) / Shuffle Play (разбъркано възпроизвеждане).

Възможни са следните настройки.

Repeat: повтаря заглавие, глава, албум или песен, след като възпроизведеният участък достигне до края си.

Shuffle: възпроизвежда записи в разбъркан ред.

Repeat Off: възпроизвежда всички записи на диска един след друг (нормално възпроизвеждане).

Съвет

Опциите за повторно възпроизвеждане се различават в зависимост от диска.

Забележки

- Избраният режим на възпроизвеждане се отменя, когато възпроизведеният диск бъде изваден.
- Когато възпроизвеждате VCD с включена функция PBC, функциите Repeat Play (повторно възпроизвеждане) / Shuffle Play (разбъркано възпроизвеждане) не са възможни.
- Функцията Shuffle Play (разбъркано възпроизвеждане) не работи за DVD.

Основни операции

На монитора

1 Докоснете квадратчето за менюто за режим на възпроизвеждане.

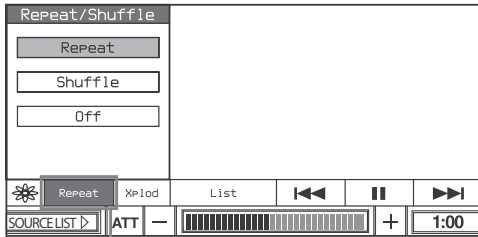

Квадратче за менюто за режим на възпроизвеждане

Извежда се менюто за режим на възпроизвеждане.

2 Докоснете желаната опция.

За да затворите менюто за режима на възпроизвеждане

Докоснете квадратчето за менюто за режим на възпроизвеждане.

На устройството за дистанционно управление

Неколкократно натиснете (REP) или (SHUF), за да изберете желаната опция.

◆ Repeat (повторно) / Shuffle (разбъркано) възпроизвеждане

Устройството може да възпроизвежда повторно заглавия, глави или записи, след като те бъдат възпроизведени до край или да възпроизвежда в случаен ред заглавия, глави или записи.

DVD:

Title Repeat	повтаря настоящото заглавие.
Chapter Repeat	повтаря настоящата глава.
Off	нормално възпроизвеждане.

MP3:

Repeat	повтаря настоящия запис.
Shuffle	възпроизвежда записи в албума в случаен ред.
Album Repeat	повтаря записите в настоящия албум.
Off	нормално възпроизвеждане.

VCD (с изключена функция PBC) / Audio CD:

Repeat	повтаря настоящия запис.
Shuffle	възпроизвежда записи в случаен ред.
Off	нормално възпроизвеждане.

Съвет

Настройките по подразбиране са подчертани.

Настройки за дисплей - Дисплей

Достъпни са следните опции за настройка.

A.(Auto) Scroll: автоматично извежда гълци опции, когато записът бъде сменен.

Dimmer: регулира осветеността на дисплея.

Wide Mode: освен нормален режим (4:3), екранът също така може да бъде зададен в положение full, wide screen, zoom и режим cinema.

Picture Mode: настройва характеристиките на изображението в зависимост от вида на програмата, моновете на изображението и личните предпочитания.

Основни операции

На монитора

1 Докато възпроизвеждате докоснете DSPL.

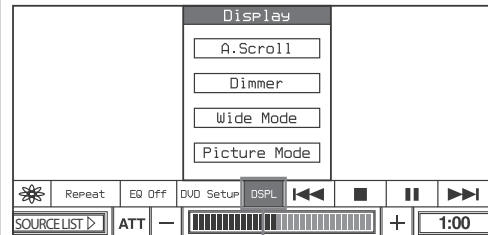

DSPL

Извежда се менюто на режима на дисплей.

2 Докоснете желаната опция.

3 Докоснете желаната настройка.

Използване на началното меню

За да се върнете към предишния екран
Докоснете Back на монитора.

За да затворите менюто за режим на дисплея

Докоснете DSPL.

◆ A. Scroll

Можете автоматично да извеждате гълги опции, когато записът бъде сменен.

A. Scroll On	автоматично извежда гълги опции, когато записът бъде сменен.
A. Scroll Off	никога не извежда гълги опции, докато не натиснете албума/записа.

Извеждат се го 31 символа.

◆ Dimmer

Можете да регулирате осветеността на дисплея.

В зависимост от вида на програмата, моновете на изображението или персоналните ви предпочитания.

Възможни са следните опции.

Dimmer On	дисплеят винаги има една и съща осветеност.
Dimmer Auto	дисплеят потъмнява в зависимост от това дали лампичката в автомобила ви е включена.

Настройка на нивото на димера

Можете да запазите вашите собствени настройки за ниво на димера.

На монитора

1 Докато възпроизвеждате докоснете DSPL.

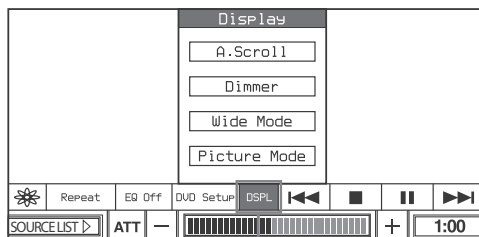

раздвояване на DSPL

Извежда се менюто на режима на дисплея.

2 Докоснете Dimmer.

3 Регулирайте нивото докато докосвате - или +.

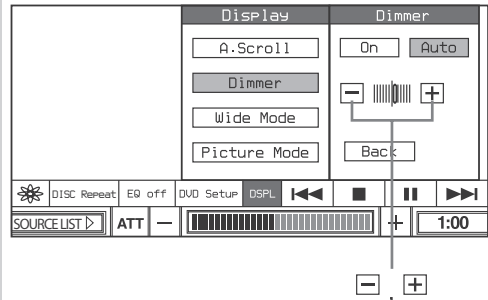

◆ Wide mode (работи с визуални източници)

Освен нормалния режим (4:3), екранът също така може да бъде загаден в положение full, wide screen, zoom и режим cinema.

Normal	Изображение със съотношение 4:3 (обикновени изображения).	
Wide	Изображение със съотношение 16:9.	
Zoom	Изображение със съотношение 4:3, увеличено в дясната и лявата част на екрана, като излизашите части от горната и долната част на екрана се отрязват, за да изпълнят екрана.	
Cinema	Изображение със съотношение 4:3, като само лявата и дясната част на изображението са увеличени, за да запълнят екрана.	
Full	Изображение със съотношение 4:3, увеличено в дясната и лявата част на екрана.	

◆ Picture Mode

Можете да настроите изображението в зависимост от вида на програмата, тоновете на изображението и персоналните предпочитания.

Standard	стандартна настройка на изображението и настройката.
Cinema	предлага ясно изображение с ясно черно-бяло определение.
Dynamic	предлага красиви изображения с ярки, ясни цветове.
User	можете да регулирате изображението и да запазите настройките си.

Съвет

Настройките по подразбиране са подчертани.

Регулиране на допълнителни настройки

Можете да запазите вашите собствени настройки за различни тонове на изображението.

На монитора

1 По време на възпроизвеждане, докоснете DSPL.

Извежда се менюто на режимът на дисплея.

2 Докоснете Picture Mode.

3 Докоснете User.

Появяват се опциите за настройка.

4 Регулирайте нивото като докосвате – или +.

Можете да регулирате нивото и като докоснете лентата за настройка.

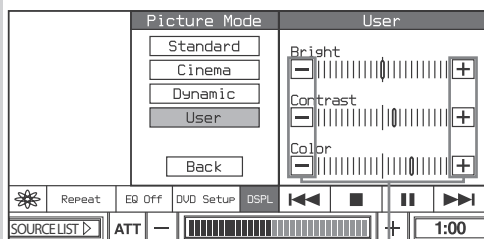

Забележка

Когато за източник сте избрали DVD, не можете да зададете "Color".

Настройка на качеството на звука - Еквалайзер

Можете да избирате качеството на звука за всеки източник. Можете също така да регулирате характеристиките и да запазите настройката.

Избор на качество на звука на монитора

1 По време на възпроизвеждане докоснете квадратчето за менюто Equalizer.

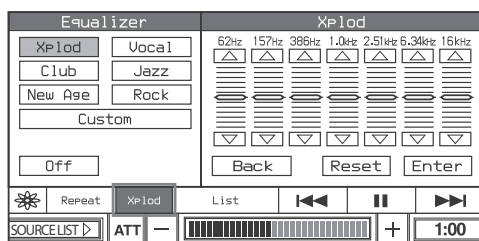

Квадратче за меню Equalizer

Появява се менюто Equalizer.

2 Докоснете желаната настройка.

За да затворите менюто Equalizer

Докоснете квадратчето за менюто Equalizer.

Регулиране на допълнителни настройки

Можете да запазите вашите собствени настройки за различно качество на звука.

На устройството за дистанционно управление

По време на възпроизвеждане, неколккратно натиснете (EQ7).

Всеки път, когато натиснете бутона, настройката за еквалайзера се променя.

Използване на началното меню

На монитора

- 1 По време на възпроизвеждане докоснете квадратчето за менюто Equalizer.

Появява се менюто Equalizer.

- 2 Докоснете желаната настройка.

- 3 Регулирайте нивото като докосвате ▲ или ▼.

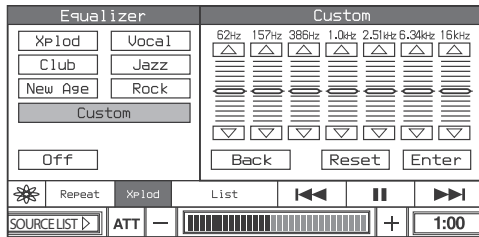

- 4 Натиснете **ENTER**.

За да нулирате настройката, докоснете Reset.

Възстановяване на възпроизвеждането – Resume Play



Устройството запазва точката, в която сте спрели възпроизвеждането, за 10 диска и възстановява възпроизвеждането от тази точка, дори след като устройството е било изключено или ако дискът е бил изваден.

За да възпроизведате от точката, в която сте спрели

На монитора

1 Натиснете ■ по време на възпроизвеждане.

Появява се индикация II ■ и възпроизвеждането спира.

2 Докоснете ►, за да възстановите възпроизвеждането.

Възпроизвеждането започва от точката, в която сте спрели.

На устройството за дистанционно управление

1 Натиснете ■ по време на възпроизвеждане.

Появява се индикация II ■ и възпроизвеждането спира.

2 Натиснете DVD ►II, за да възстановите възпроизвеждането.

За да възпроизведате от началото.

Докоснете ■ (натиснете ■ на устройството за дистанционно управление) отново на стъпка 1, появява се индикация ■ и функцията за възстановяване на възпроизвеждането се отменя. Следващия път, когато стартирате възпроизвеждането, възпроизвеждането започва от началото на DVD диска.

В зависимост от диска изберете желаната глава от DVD менюто или заглавното меню.

Забележки

- Възстановеното възпроизвеждане работи само за DVD дискове.
- Когато запазвате точка за възстановяване за 11-ия диск, точката за първия диск автоматично се изтрива.
- Функцията за възстановяване на възпроизвеждането се отменя, когато настройката за родителски контрол бъде променена.
- В зависимост от диска или сцената, вие не можете да използвате функцията за възстановяване на възпроизвеждането.
- Ако е зададена функция родителски контрол, функцията за възстановяване на възпроизвеждането няма да работи. В този случай възпроизвеждането започва от началото на диска, когато го заредите.

Търсене на определена точка на диска - Сканиране

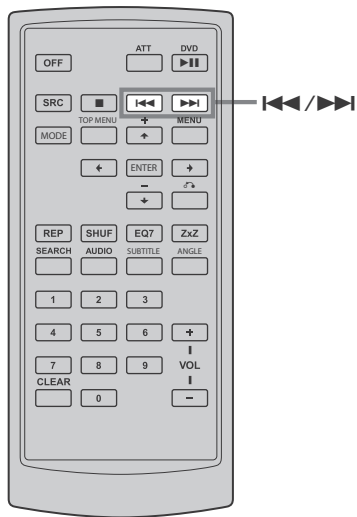

DVD

VCD

CD

MP3

Можете бързо да откриете определена точка на диска като наблюдавате картината. По време на възпроизвеждане докоснете и задържете I<<</>>>I на монитора (или натиснете и задържете I<<</>>>I на устройството за дистанционно управление) и освободете в желаня от вас момент.

Забележка

Когато търсите, звукът и субтитрите не се извеждат.

Използване на менютата на DVD диска



На устройството за дистанционно управление

1 Натиснете **TOP MENU** или **MENU** по време на възпроизвеждане на DVD.

2 Натиснете **↑/↓/←/→** или бутоните с цифри, за да изберете желаната опция, след това натиснете **ENTER**.

Забележка

Опциите в менюто и операциите се различават в зависимост от DVD диска.



За някои DVD дискове, можете да използвате оригиналното меню (менюта), като например заглавното меню или DVD менюто.

Ако DVD дискът има няколко заглавия със сцени и записи, вие можете да използвате заглавното меню, за да изберете желаното заглавие и да започнете възпроизвеждане.

Ако DVD дискът има разширено меню, което включва опции като аудио езици, езици за субтитри, заглавия, глави и гр., вие можете да използвате DVD менюто, за да изберете желаната опция и да започнете възпроизвеждане.

На монитора

1 Докоснете **TOP MENU** или **MENU** по време на възпроизвеждане.

Извеждат се DVD менюто и заглавното меню.

Съдържанието на менюто се различава в зависимост от DVD диска.

2 Докоснете **CURSOR**.

Появява се квадратчето с курсора.

3 Докоснете **▲/▼/◀/▶**, за да изберете желаната опция, след това докоснете **Enter**.

За да преместите позицията на квадратчето с курсора, докоснете мястото, където желаете да го преместите.

За да затворите квадратчето с курсора, докоснете **CLOSE**

Използване на PBC функции – PBC (Контрол на възпроизвеждането)

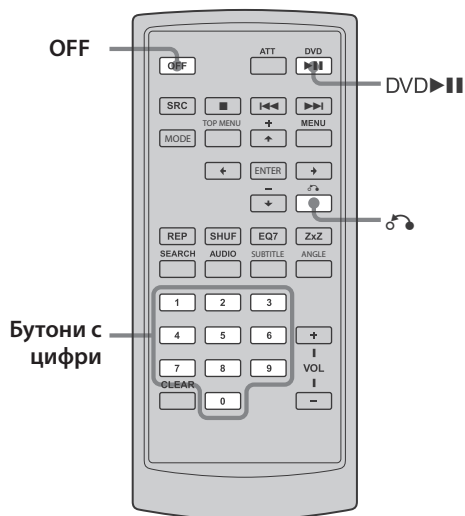

Забележки

- Опциите в менюто и операциите се различават в зависимост от диска.
- Номерът на записа, възпроизведеното време и гр. не се извеждат по време на PBC възпроизвеждане.
- Повторното и разбърканото възпроизвеждане не работят по време на PBC възпроизвеждане.

Съвет

За да възстановите PBC възпроизвеждане, спряте възпроизвеждането като натиснете **OFF**, след това натиснете **DVD ►►**. PBC възпроизвеждането започва.



Когато заредите VCD, съвместимо с PBC функции, PBC менюто интерактивно ви помага при операциите.

1 Започнете възпроизвеждането на VCD, съвместимо с PBC функциите.

Извежда се менюто PBC.

2 Натиснете бутоните с цифри, за да изберете желаната опция.

3 Следвайте инструкциите в менюто за интерактивни операции.

За да се върнете към предходното меню

Натиснете ↻.

Започване на възпроизвеждането от избрана точка - Търсене при възпроизвеждане



DVD VCD (с изключена функция PBC)

Можете бързо да откриете желана точка като определите заглавието, главата или записа. В зависимост от гиска са възможни следните опции за търсене:

DVD:

- Title: започва възпроизвеждането от избраното заглавие.
- Chapter: започва възпроизвеждането от избраната глава.

1 По време на възпроизвеждане неколккратно натиснете **SEARCH** на устройството за дистанционно управление.

 < 3/12 > : Търсене на глава

 < 1/2 > : Търсене на заглавие

2 Натиснете **←** или **→**, или бутоните с цифри, за да изберете желаната глава или заглавие.

3 Натиснете **ENTER**.

Възпроизвеждането започва от избраната точка.

За да изключите менюто за режим на възпроизвеждане

Натиснете **SEARCH**.

Промяна на аудио каналите

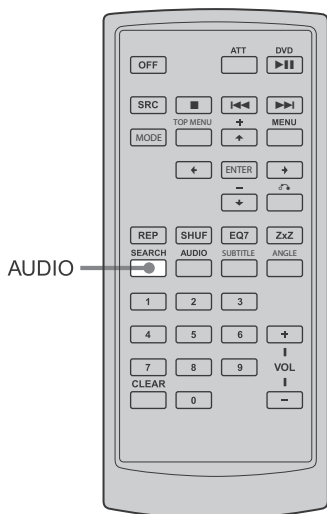

Когато възпроизвеждате DVD, записано в няколко аудио формата (PCM, Dolby Digital или DTS), вие можете да промените аудио формата. Ако на DVD диска има записи в различни езици, можете да промените и езика.

С VCD вие можете да избирате звука от левия или десния канал и да слушате звука от избрания канал и през левия и десния високоговорител. Например, когато възпроизвеждате диск, съдържащ вокали от десния канал и инструментал от левия, вие можете да слушате инструментала през двата високоговорителя, като изберете левия канал.

На монитора

DVD:

1 По време на възпроизвеждане неколккратно докоснете AUDIO.

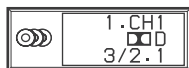

Извежда се менюто за аудио каналите. Ако дискът не съдържа множество аудио формати, появява се индикация ∅.

Езикът за звука се променя.

Когато се появи индикация от четири цифри, въведете езиковия код, съответстващ на желанието от вас език (стр. 57).

Когато изведе един същ език два или повече пъти, DVD дискът е записан с различни аудио формати.

VCD:

1 По време на възпроизвеждане докоснете квадратчето за аудио канали.

Появява се менюто за аудио каналите.

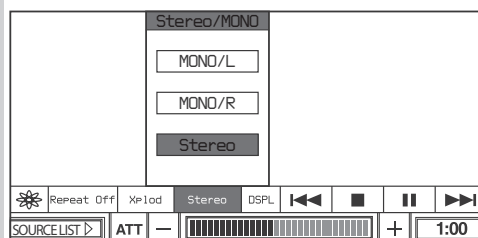

2 Докоснете желаната опция.

- MONO / L: Звук от левия канал (моно)
- MONO / R: Звук от десния канал (моно)
- Stereo*: Стандартен стерео звук.
- * Настройка по подразбиране

За да изключите менюто с аудио каналите

Докоснете квадратчето за аудио каналите.

На устройството за дистанционно управление

По време на възпроизвеждане неколккратно натиснете **AUDIO**, за да изберете желаните аудио канали.

Съвет

Можете да промените настройките и като изберете "AUDIO" на дисплея.

Настройка на изходното аудио ниво

- Настройка на DVD нивото

Изходното аудио ниво за DVD видео се различава в зависимост от записания аудио формат (PCM, Dolby Digital или DTS). Можеме да регулираме изходното ниво за PCM, Dolby Digital или DTS отделно, за да намалиме различията в силата на звука между гуска и източника.



На монитора

1 Докоснете SOURCE LIST.

2 Докоснете MENU.

Извежда се системното меню.

3 Докоснете SOUND.

4 Докоснете DVD Level Adjust.

5 Докоснете On.

Изходното ниво автоматично се регулира.

За да извършите фина настройка на изходното ниво, докоснете – или +

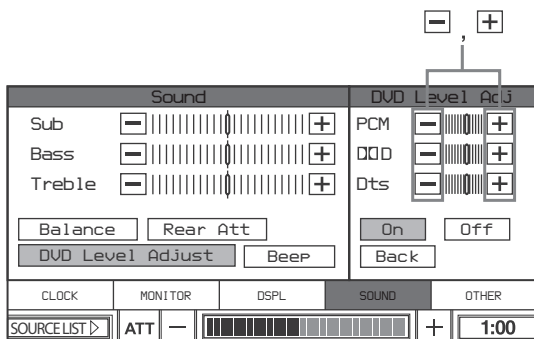

Забележки

- Може да регулирате изходното ниво само когато в устройството има зареден гуск.
- Може да регулирате изходното ниво само след като сте докоснали On.

Смяна на ракурсите

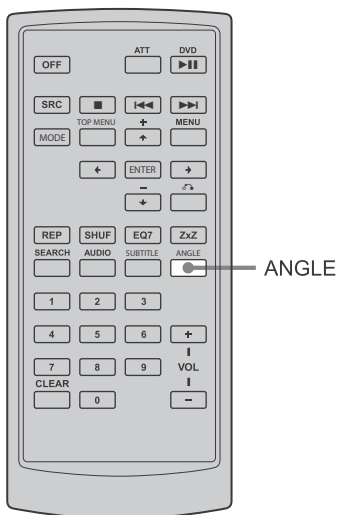

Можете да промените ъгъла на преглед, ако на DVD диска са записани различни ракурси (мулти ракурси) за сцената.

На монитора

1 Докоснете ANGLE на монитора.



На устройството за дистанционно управление

Неколкократно натиснете **(ANGLE)**, за да изберете желанния номер на ракурс. Ракурсът се променя.

Забележка

В зависимост от DVD диска възможно е да не можете да промените ракурса, дори ако са записани различни ракурси.

Извеждане на субтитри

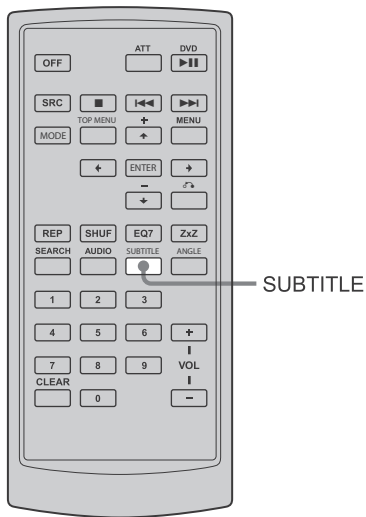

Можете да включите или изключите субтитрите или да промените езика за субтитрите, ако на DVD гиска има записани такива.

- 1 По време на възпроизвеждане докоснете SUBTITLE (или натиснете SUBTITLE на устройството за дистанционно управление).**



Появява се езикът за субтитрите.

- 2 Неколкократно докоснете SUBTITLE.**

Неколкократно натиснете SUBTITLE на устройството за дистанционно управление, за да изберете желаня език.

Езиците се различават в зависимост от гиска.

Когато се появят четири цифри, въведете езиковия код, съответстващ на желаня език (стр. 57).

За да изключите субтитрите

Докоснете SUBTITLE на монитора (или неколкократно натиснете SUBTITLE), за да изберете "OFF".

Забележка

В зависимост от DVD гиска възможно е да не можете да промените (или изключите) субтитрите, дори ако има записани субтитри на различни езици.

Използване на системното меню

Като използвате системното меню вие можете да извършвате различни настройки, например, да регулирате картината и звука. Когато промените настройка на това устройство (например: език за субтитрите и дисплеят на екрана и др.), вие трябва да промените настройката в менюто с настройку. За подробности вижте стр. 37.

Основни операции На монитора

1 Докоснете SOURCE LIST.

2 Докоснете MENU.

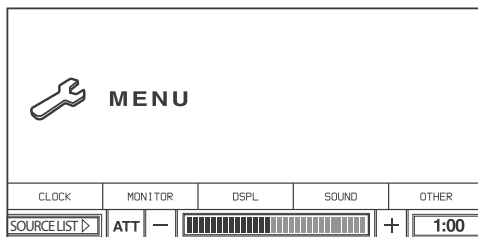

Извежда се системното меню.

Съвет

Когато свързвате TV тунер с PAL системата, "TV SYSTEM" се появява в менюто.

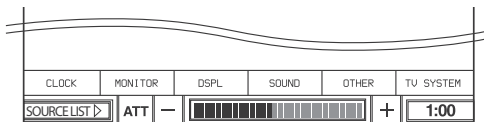

3 Докоснете желаната опция.

4 Докоснете желаната настройка.

За да изключите системното меню
Докоснете монитора.

Настройки на монитора – MONITOR

Настройките "Monitor" ви позволяват да регулирате монитора на това устройство.

◆ Auto Close

Избира опциите On и Off за монитора. Ако зададете в положение "On", мониторът се затваря автоматично, когато изключите устройството.

Auto Close On

Затваря монитора автоматично, когато:

- изключите устройството, като натиснете OFF на устройството за 2 секунди.
- зададете ключа за запалване на автомобила в положение OFF.
- свалите предния панел.

Auto Close Off

Не затваря монитора автоматично, когато изключите устройството. Настройката по подразбиране е подчертана по-горе.

◆ Rear Monitor

Избира DVD/VCD формат на сигнала за задния монитор.

Тази настройка влияе, когато свържете допълнителен заден монитор.

NTSC

Когато възпроизвеждате DVD диск, записан с NTSC системата.

PAL

Когато възпроизвеждате DVD диск, записан с PAL системата.

Съвети

- Тази настройка работи само когато DVD/VCD възпроизвеждането бъде спряно.
- Настройката по подразбиране се различава в зависимост от областта.

Настройки на дисплея – DSPL

Възможни са следните опции за настройка.

◆ A.Scroll

Можете автоматично да преглеждате изведени опции, когато записът бъде сменен (извеждат се до 31 символа). (само за CD-TEXT / MP3)

◆ Dimmer

Можете да регулирате осветеността на дисплея.

◆ Wide Mode

Освен нормалния режим (4:3), екранът също може да бъде зададен в режим full, wide screen, zoom и cinema.

◆ Picture Mode

Можете да регулирате картината в зависимост от вида на програмата, тоновете на изображението или вашите лични предпочитания.

За подробности относно тези настройки вижте стр. 21.

Настройките на звука – SOUND

Настройките “SOUND” ви позволяват да регулирате звука в зависимост от условията на възпроизвеждане и свързаното оборудване.

На монитора

1 SOURCE LIST.

2 Докоснете MENU.

Извежда се системното меню.

3 Докоснете SOUND.

4 Регулирайте Sub, Bass или Treble нивото, като докосвате – или +.

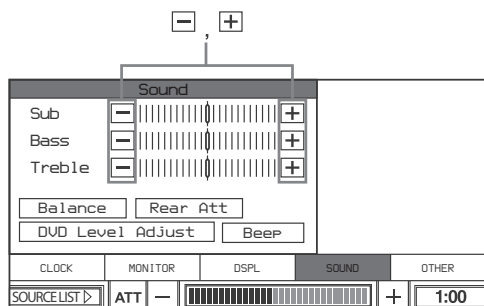

◆ Balance

Регулира баланса на всеки високоговорител.

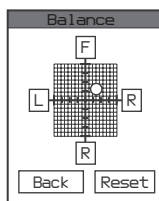

Докоснете F / R или L / R на монитора, за да регулирате баланса стъпка по стъпка. Можете и директно да докоснете желаната точка, за да регулирате баланса.

За да нулирате настройката, докоснете Reset.

◆ Rear Att

Намалява изходното ниво на звука от REAR MONITOR OUT, ако възпроизвежданият звук съдържа смущения.

Тази настройка влияе на извежданите сигнали от REAR MONITOR OUT.

Rear Att On	Намалява изходното ниво на звука. Изберете тази опция, ако възпроизвежданият от високоговорителите (задния монитор) звук съдържа смущения.
--------------------	--

Rear Att Off	Обикновено избирайте тази позиция.
---------------------	------------------------------------

Тази настройка работи само за DVD или VCD.

◆ DVD Level Adjust

Изходното аудио ниво за DVD видео се различава в зависимост от записаните аудио формати (PCM, Dolby Digital или DTS). Можете да регулирате изходното ниво за PCM, Dolby Digital или DTS поотделно, за да намалите разликите в силата на звука между диска и формата.

За да регулирате изходното ниво, вижте стр. 31.

◆ Beep

Включва или изключва краткия звуков сигнал.

Beep On	Включва краткия звуков сигнал.
----------------	--------------------------------

Beep Off	Изключва краткия звуков сигнал.
-----------------	---------------------------------

Съвети

- Когато свържете допълнителен усилвател и не използвате вградения усилвател, краткият звуков сигнал няма да се чува, дори да сте задали опцията в положение Beep On.
- Краткият предупредителен сигнал ще се чуе, дори ако сте задали положение Beep Off.
- Настройките по подразбиране по-горе са подчертани.

Използване на системното меню

Други настройки – OTHER

◆ AUX 3

Можете да зададете функцията за жака AUX3. Когато свържете задната камера към жака AUX3, задайте в положение “Back Camera”. За да регулирате позицията на задната камера докато преглеждате изображенията на камерата, задайте в положение “Normal”.

Normal

- Изберете тази опция, когато към жака AUX3 свързвате други компоненти, различни от задната камера.
- Изберете тази опция, за да прегледате, докато свързвате задната камера. Можете да регулирате позицията на задната камера докато гледате изображението от нея без да включвате скоростния лост в положение “R” (задна). Въпреки това, обърнете внимание, че изображението от камерата ще бъде изведено, само когато сте гръпнали ръчната спирачка.

Back Camera

Изберете тази настройка, когато свързвате задната камера към жака AUX3.

◆ Превключване на NTSC / PAL система

Можете да превключите NTSC / PAL системата на задната камера в режим AUX3. Докато сте в режим AUX3 за три секунди натиснете и задръжте SEEK + на основното тяло. Чува се кратък звуков сигнал и NTSC / PAL системата се превключва.

NTSC

Превключва задната камера в система за цветна телевизия NTSC.

PAL

Превключва задната камера в система за цветна телевизия PAL.

Съвет

Настройките по погразбиране се различават в зависимост от областта.

Забележка

Тази настройката работи и когато AUX3 е зададен в положение Normal.

◆ PBC ON

Включва и изключва функцията PBC за VCD. Работи само когато VCD е спрян.

PBC ON

Включва функцията PBC.

PBC OFF

Изключва функцията PBC.

◆ Demo

Включва и изключва режима Demo. Демо екранът се извежда само когато захранването е изключено.

Demo ON

Включва режима Demo.

Demo OFF

Изключва режима Demo.

Съвет

Настройките по погразбиране са подчертани.

◆ Touch Panel Adjust

Ако позицията на допир не съвпада с опцията, вие трябва да настроите позицията на сензорния панел.

Докоснете 1, 2 и 3 на сензорния панел в тази последователност.

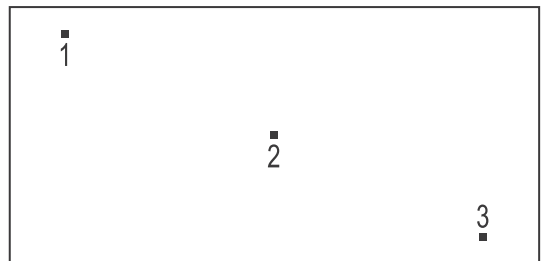

Използване на DVD менюто с настройки



Като използвате DVD менюто с настройки, вие можете да извършите различни настройки, например да регулирате картината и звука. Можете също така да зададете езика на субтитрите и езика за дисплея на екрана, както да извършвате и други настройки. За подробности относно всяка настройка вижте стр. 37 до 41.

Забележки

- Настройките за възпроизвеждане, съхранени на гиска, имат предимство пред тези от менюто с настройки, затова някои от по-году описаните функции може и да не работят.
- Операциите за родителски контрол работят само с устройството за дистанционно управление.

Основни операции

1 Докоснете DVD Setup докато устройството е в режим стоп.

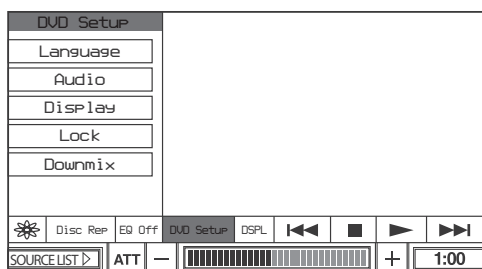

Извежда се DVD менюто с настройки.

2 Докоснете желаната категория.

Language: Настройки за езика при възпроизвеждане на DVD.

Audio: Настройки за цифров аудио изходен сигнал.

Display: Настройки за дисплея на плейъра.

Lock: Настройка за родителски контрол.

Downmix: Настройка за смесване на сигнал.

3 Докоснете желаната опция.

4 Докоснете желаната настройка.

За да затворите DVD менюто с настройките

Докоснете DVD Setup.

Настройка на езика при възпроизвеждане на DVD - Language

◆ DVD Menu

Можете да изберете желания език за менюто на гиска.

Забележка

Независимо от вашата настройка, в зависимост от DVD гиска, език различен от този, който сте настроили, може да се активира автоматично.

◆ Audio

Превключва езика за звука.

Когато изберете "Original", се избира езикът, заложен с приоритет на гиска.

Забележки

- Независимо от вашата настройка, в зависимост от DVD гиска, език различен от този, който сте настроили, може да се активира автоматично.
- Превключването на езика за звука е забранено за някои DVD дискове, дори ако на гиска има записани няколко езика.

◆ Subtitle

Превключва езика за субтитрите, записани на DVD гиска.

Забележки

Независимо от вашата настройка, в зависимост от DVD гиска, език различен от този, който сте настроили, може да се активира автоматично.

Използване на DVD менюто с настройки

Настройка на цифровия аудио изход - Audio

◆ DRC (Dynamic Range Control)

При възпроизвеждане на DVD, което отговаря на "DRC" тази настройка прави звука ясен, когато силата на звука е намалена.

Тази функция влияе върху изходния сигнал от жаковете AUDIO OUT.

On	Придава усещането, че присъствате на изпълнение на живо.
Off	Обикновено избирайте тази позиция.

Настройки на дисплея за плейъра - Display

◆ Display

Избира съотношението на свързания заден монитор.

16:9	Извежда широкоекранно изображение. Изберете тази позиция, когато свързвате широкоекранен монитор или монитор с функция широк екран.
4:3 Letter Box	Извежда широкоекранно изображение с черни ленти в горната и долната част на екрана. Изберете тази позиция, когато свързвате 4:3 монитор.
4:3 Panscan	Извежда широка картина на целия екран, като част от картината, която не се събира, автоматично се отрязва. Изберете тази позиция, когато свързвате 4:3 монитор.

Забележка

В зависимост от DVD, опцията "4:3 Letter Box" може да бъде избрана автоматично вместо "4:3 Panscan" или обратно.

Съвет

Настройката по подразбиране е подчертана

Настройки за функцията родителски контрол - Lock

Можете да заключвате дискове или да задавате ограничения за възпроизвеждането в зависимост от предварително зададеното ниво, като например възрастта на зрителя. За подробности относно процедурата по настройка вижте и "Заключване на дискове - Lock" на стр. 39.

Настройка на смесения сигнал - Downmix

◆ Downmix

Можете да избирате смесен сигнал за допълнителен аудио компонент с въграден DTS или Dolby Digital гекогер.

Тази настройка работи, когато свържете допълнителния аудио компонент с въграден DTS или Dolby Digital гекогер.

Surround	Изберете тази позиция, когато устройството е свързано с аудио компонент с въграден DTS или Dolby Digital гекогер.
Normal	Изберете тази позиция, когато устройството е свързано с аудио компонент без въграден DTS или Dolby Digital гекогер.

Съвет

Настройката по подразбиране е подчертана

Заклучване на дискове – Lock

Можете да заключите disc или да загадете ограничения за възпроизвеждане в зависимост от определеното предварително ниво, като например възрастта на зрителя. Сцените с ограничение за възпроизвеждането са блокирани или се сменят от други сцени, когато възпроизвеждате DVD disc, който е съвместим с функцията родителски контрол.

Въвеждане на парола

1 Докоснете DVD Setup докато възпроизвеждането е спряно.

Извежда се менюто с настройку.

2 Докоснете Lock.

3 Докоснете Password.

Паролата при покупка е “1111”.

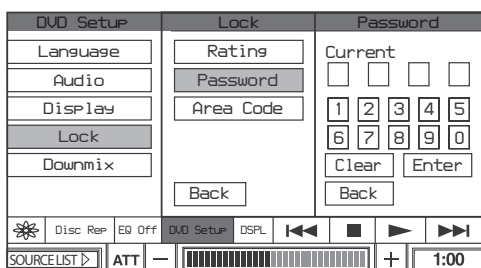

4 Докоснете бутоните с цифри, за да въведете паролата, след това докоснете Enter.

Ако въведете грешен номер, докоснете Clear. За да се върнете към преходното меню, докоснете Back.

5 За да потвърдите, докоснете бутоните с цифри, за да въведете вашата парола, след това докоснете Enter.

Паролата е зададена.

Промяна на паролата

1 Докоснете DVD Setup докато възпроизвеждането е спряно.

Появява се менюто с настройку.

2 Докоснете Lock.

3 Докоснете Password.

4 Докоснете бутоните с цифри, за да въведете вашата стара парола, след това докоснете Enter.

5 Докоснете бутоните с цифри, за да въведете вашата нова парола, след това докоснете Enter.

Ако въведете грешен номер, докоснете Clear. За да се върнете към преходното меню, докоснете Back.

6 За да потвърдите, докоснете бутоните с цифри, за да въведете отново вашата нова парола, след това докоснете Enter.

Новата парола е зададена.

Използване на DVD менюто с настройки

Включване на функцията за родителски контрол

1 Докоснете DVD Setup докато възпроизвеждането е спряно.

Извежда се менюто с настройки.

2 Докоснете Lock.

3 Докоснете Rating.

4 Докоснете бутоните с цифри, за да изберете нивото на ограничение, след това докоснете Enter.

Когато изключите опцията за родителски контрол, изберете "Unlock".

За да се върнете към предходното меню, докоснете Back.

5 Докоснете бутоните с цифри, за да въведете вашата парола, след това докоснете Enter.

Забележка

Когато възпроизвеждате дискове, които не притежават функцията родителски контрол, възпроизвеждането не може да бъде ограничено с това устройство.

Промяна на областта и нивото на ограничение за филма

Можете да зададете ниво на ограничение в зависимост от областта и оценката за филма.

1 Докоснете DVD Setup докато възпроизвеждането е спряно.

Появява се менюто с настройки.

2 Докоснете Lock.

3 Докоснете Rating.

Появява се дисплеят с настройки на паролата.

4 Докоснете бутоните с цифри, за да въведете вашата парола, след това докоснете Enter.

5 Докоснете бутоните с цифри, за да въведете областния код, след това докоснете Enter.

Ако въведете грешен номер, докоснете Clear.

За да се върнете към предходното меню, докоснете Back.

Списък с кодове на областта

Стандарт	Кодов номер
Аржентина	2044
Австралия	2047
Австрия	2046
Белгия	2057
Бразилия	2070
Канада	2079
Чили	2090
Китай	2092
Дания	2115
Финландия	2165
Франция	2174
Германия	2109
Индия	2248
Индонезия	2238
Италия	2254
Япония	2276
Корея	2304
Малайзия	2363
Мексико	2362
Холандия	2376
Нова Зеландия	2390
Норвегия	2379
Пакистан	2427
Филипините	2424
Португалия	2436
Русия	2489
Сингапур	2501
Испания	2149
Швеция	2499
Швейцария	2086
Тайланд	2528
Великобритания	2184

Запазване на канали / радиостанции

Внимание

Когато настроите радио станции когато шофирате, използвайте функцията Best Tuning Memory (BTM), за да предотвратите произшествия.

Автоматично запазване на станции - BTM

Можете да запазвате до 18 VHF/UHF станции или 18 за FM, 12 за AM станции. Можете да програмирате устройството автоматично да избира станции с най-силните сигнали и да ги запази в поредност.

Забележка

Можете да изберете "TV" само когато свържете допълнителен TV тунер XT-V70.

На монитора

1 Докоснете SOURCE LIST.

2 Докоснете TV или TUNER.

Когато изберете "TUNER", продължете към стъпка 3.

Когато изберете "TV", преминете към стъпка 4.

3 Докоснете, за да изберете честота "FM", "AM".

4 Докоснете квадратчето за режима на менюто, за да изберете желания режим.

5 Докоснете BTM.

6 Докоснете BTM On.

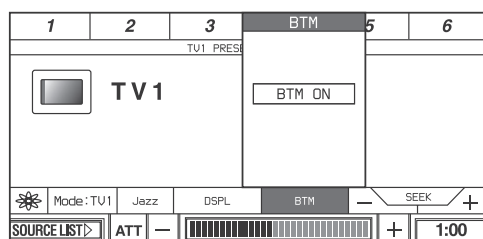

Запазените станции се запазват в поредност.

Когато процедурата по запазване приключи, отново се извежда обикновеният дисплей.

За да отмените процедурата по запазване

Докоснете BTM ON по време на процедурата по запазване.

Забележка

- Процедурата по запазване може да отнеме няколко минути.
- Ако отмените BTM по време на процедурата по запазване, настройката ще се извърши наполовина.

Ръчно запазване

Докато приемате станция, която желаете да запазите, докоснете и задръжте бутон с цифра в горната част на дисплея.

На устройството за дистанционно управление, натиснете и задръжте бутон с цифра (1 до 6). На дисплея се появява индикация с номера на бутона.

Забележка

Ако се опитате да запазите друга станция на същия бутон с номер, предишната запазена станция ще бъде сменена.

Приемане на запазени станции

Докоснете бутон с цифра в горната част на дисплея (или натиснете бутон с цифра (от 1 до 6 на устройството за дистанционно управление).

Използване на режим на местно търсене при работа с тунера

Ако зададете функцията “Local” в положение “On”, вие можете да приемате и настройвате само станциите с по-силни сигнали.

На монитора

1 Докоснете SOURCE LIST.

2 Докоснете TUNER.

3 Докоснете “FM” или “AM”, за да изберете честота.

4 Докоснете квадратчето с менюто Local.

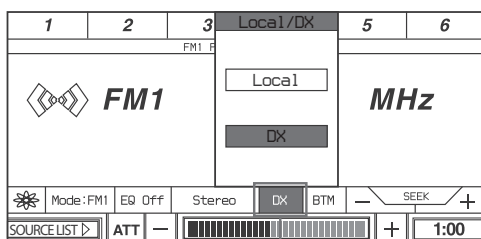

квадратче на менюто Local

5 Докоснете “Local (Local On)” или “DX (Local Off)”.

6 Докоснете и затворете квадратчето с менюто Local.

Превключване на FM приемането в положение моно.

Ако FM приемането съдържа шум, превключете FM приемането в положение моно.

1 В режим на FM приемане докоснете квадратчето с менюто Stereo / MONO.

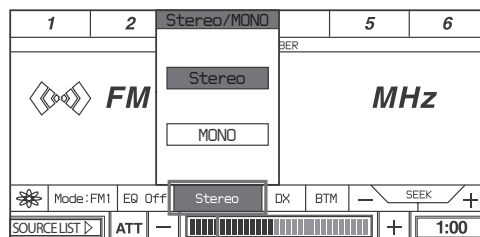

Стерео / моно

2 Докоснете MONO.

За да възстановите стерео приемането, докоснете Stereo.

Допълнително аудио/видео оборудване

Можете да свържете допълнително устройство към AUX IN терминала на устройството.

Избор на допълнително оборудване

1 Докоснете SOURCE LIST.

2 Докоснете AUX.

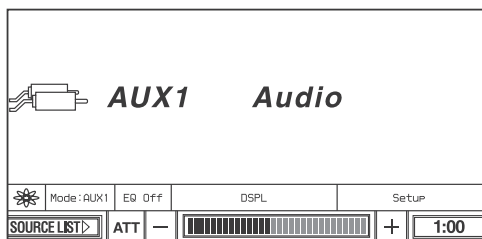

3 Докоснете квадратчето с режима на менюто.

4 Докоснете желаня режим.

Изберете желаня режим в зависимост от свързаните устройства.

На устройството за дистанционно управление.

1 Неколкократно натиснете (SRC), за да изберете "AUX".

2 Неколкократно натиснете (MODE), за да изберете "AUX", "AUX2" или "AUX3".

Настройка на допълнително оборудване

Можете да промените настройката на допълнителното оборудване.

Основни операции

На монитора

1 Докоснете SOURCE LIST.

2 Докоснете AUX.

3 Докоснете квадратчето с менюто с настройки.

Извежда се дисплеят с менюто.

4 Докоснете желаната настройка.

За да изключите менюто с настройки

Докоснете Setup.

◆ AUX 1

◆ AUX 2

Избор на вида на устройството, свързано към жаковете AUX 1 и AUX 2.

Audio	Изберете тази настройка, когато свързвате аудио оборудване. Тапетът се извежда на екрана.
Video	Изберете тази настройка, когато свържете видео компонент.

◆ AUX сила на звука

Настройва силата на звука за допълнителното оборудване.

Можете да регулирате силата на звука като натискате + или – на монитора.

Извеждане на картината от задната камера

Можете да изведете картината от задната камера (когато свържете допълнителна задна камера).

Уверете се, че правилно сте свързали кабела на камерата към жака AUX 3 на устройството. По време на свързването на задната камера задайте AUX 3 в положение "Normal", за да проверите местоположението на задната камера.

Ако превключите към "Back Camera", изображението от задната камера ще се изведе, когато лампата на задната сегалка светне (или когато включите скоростния лост в положение "R" (задна скорост)).

Можете също така да превключите NTSC/PAL системата на задната камера и в режим AUX3. За подробности относно функцията на AUX3 жака и превключването на NTSC/PAL системата вижте стр. 36. За подробности относно свързването на кабела за камерата се обърнете към приложеното ръководство "Инсталация / Връзки".

Забележки

- Когато шофирате, за ваша безопасност наблюдавайте внимателно заобикалящата ви среда. Не разчитайте единствено на задната камера.
- Ако свържете заден монитор, дисплеят на монитора става черен, когато включите скоростния лост в положение R (задна). Когато скоростният лост е в друга позиция, дисплеят се връща в нормално положение.

Превключване на преден / заден изход – Zone x Zone

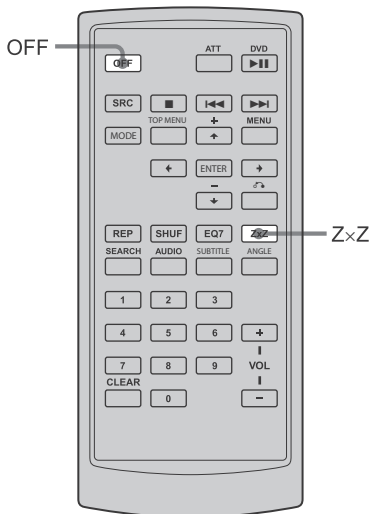

Можете едновременно да слушате отделен източник на звук от устройството и допълнително аудио оборудване, свързано към задния изход.

Тази функция е удобна, когато желаете да се наслаждавате на възпроизвеждане на радио, музика и др. отпред и на възпроизвеждане на DVD отзад.

1 Натиснете **ZxZ** на основното тяло.

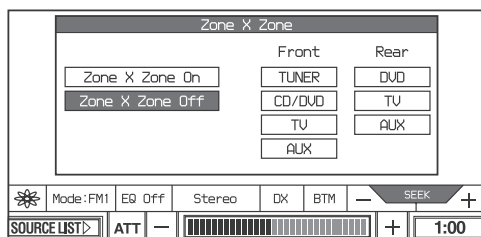

2 Докоснете Zone x Zone On.

3 Докоснете източника, свързан към предните изходи.

4 Докоснете източника, свързан към задните изходи.

5 Натиснете **ZxZ** на основното тяло.

За да работите с източника отпред, използвайте бутоните на основното тяло*.

За да работите с източника отзад, използвайте устройството за дистанционно управление.

* За да използвате функцията PBC (VCD) на основното устройство, изключете Zone x Zone и задайте функцията PBC, като използвате картата за дистанционно управление.

Забележки

- За да включите Zone x Zone, натиснете **ZxZ** на устройството за дистанционно управление; натиснете **ZxZ** отново, за да изключите Zone x Zone.
- След като натиснете **OFF** на основното тяло или на устройството за дистанционно управление, основното тяло се изключва и Zone x Zone също.
- Комбинациите от източници, описани по-долу не могат да бъдат зададени:
 - TV – AUX2 или AUX3
 - AUX2 – AUX3

Допълнителна информация

Предпазни мерки за устройството за дистанционно управление

- Не оставяйте устройството за дистанционно управление на таблото, на волана или на други места, изложени на директна слънчева светлина. Особено през лятото е възможно температурата в колата да се покачи особено много, което да причини деформацията на устройството за дистанционно управление.
- Когато паркирате автомобила на пряка слънчева светлина, свалете устройството за дистанционно управление от стойката и я поставете в жабката или на друго защитено място.
- Възможно е на директна слънчева светлина сигналите от устройството за дистанционно управление понякога да не бъдат правилно приети от устройството. В този случай приближете устройството за дистанционно управление към сензора на предния панел на основното тяло.

Относно течно-кристалния дисплей (LCD) панел

- Не натискайте LCD панела на монитора, защото това може да влоши качеството на изображението и да причини неизправност. Изображението може да стане неясно или LCD панелът да се повреди.
- Не докосвайте панела с друго освен с пръст. Дисплеят може да се повреди или да се счупи.
- Забележки за почистване
 - Почиствайте LCD панела с леко навлажнено парче плат.
 - Не използвайте препарати като бензин, разтворители, почистващи вещества, разпространявани в търговската мрежа или антистатичен спрей.
- Не използвайте това устройство при температури под 5 градуса или над 45 градуса.
- Ако автомобилът е паркиран на студено или горещо място, възможно е изображението да бъде неясно. Мониторът не е повреден. Изображението ще стане ясно, когато температурата във вашия автомобил се стабилизира.

На монитора може да се появят няколко сини или червени петънца. Тези петънца се наричат светли точки и могат да се появят на всеки LCD панел. LCD панелът е със сложна структура и повече от 99.99 % от частите му са безупречни.

Въпреки това, съществува вероятност по-малко от 0.01 % от частите да са дефектни и да не се осветяват правилно. Независимо от това, появата на тези точки няма да попречи на вашето гледане.

Смяна на литиевата батерия

При нормални обстоятелства батерията издържа приблизително една година. (Животът на батерията може да бъде по-кратък в зависимост от условията на работа.) Когато батерията се изтощи, обхващам на устройството за дистанционно управление става по-къс. Сменете батерията с нова CR2025 литиева батерия. Използването на друга батерия може да причини пожар или експлозия.



Забележки за литиевата батерия

- Пазете литиевата батерия от деца. Ако батерията бъде погълната, веднага се консултирайте с лекар.
- Почистете батерията със сухо парче плат за по-добър контакт.
- Когато поставяте батерията, уверете се, че се съобразявате с поляритета + и -.
- Не хващайте батерията с метални пинсети, за да не причините късо съединение.

ПРЕДУПРЕЖДЕНИЕ

Ако не работите правилно с батерията, тя може да експлодира. Не презареждайте, разглобявайте и не изхвърляйте батерията в огън.

продължава на следващата страница →

Допълнителна информация

Смяна на бушона

Когато сменяте бушона, уверете се, че използвате бушон, който отговаря на ампеража, указан на оригиналния бушон. Ако бушонът изгори, проверете връзките на захранването и сменете бушона. Ако бушонът изгори отново след като сте го сменили, възможно е да се е получила повреда във вътрешността. В този случай се консултирайте с най-близкия сервиз на Sony.

Бушон (10 А)

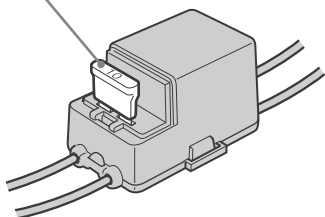

Почистване на конекторите

Възможно е устройството да не работи правилно, ако конекторите между него и предния панел не са чисти. За да предотвратите това, свалете предния панел (стр. 9) и почистете конекторите с памуче, навлажнено с алкохол. Не прилагайте излишна сила. В противен случай може да повредите конекторите.

Забележки

- За безопасност загасете автомобила преди да почистите конекторите и извадете ключа.
- Не докосвайте конекторите директно с пръсти или с метални предмети.

Изваждане на устройството

1 Свалете защитната рамка.

- 1 Свалете предния панел (стр. 9).
- 2 Поставете ключовете за освобождаване заедно със защитната рамка.

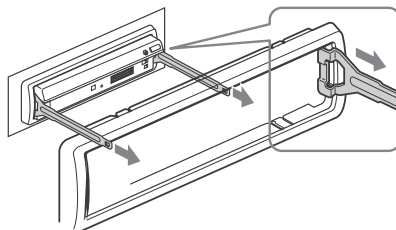

- 3 Дръпнете ключовете за освобождаване, за да свалите защитната рамка.

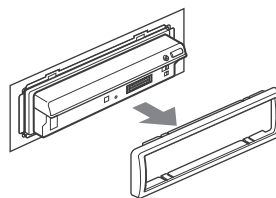

2 Извадете устройството.

- 1 Едновременно вкарайте и двата ключа за освобождаване навътре, докато щракнат.

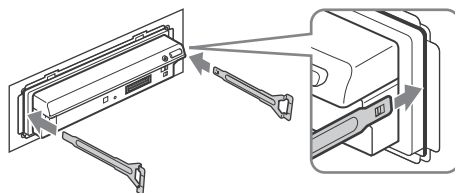

- 2 Дръпнете ключовете за освобождаване, за да извадите устройството.

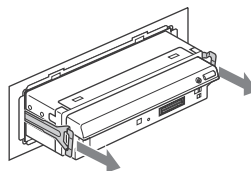

- 3 Издърпайте устройството от отделението.

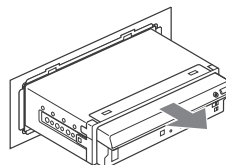

Забележки за дисковете

- За да запазите диска чист, не докосвайте повърхността му - хващайте го само по ръбовете.
- След употреба приберете диска в кутията му.
- Не излагайте диска на горещини / високи температури.
- Не оставяйте дискове върху предното или задното табло в автомобил, паркиран на пряка слънчева светлина.
- Не залепвайте етикети и не използвайте дискове с лепкаво мастило или лепкави остатъци от етикети. Такива дискове може да спрат да се въртят и да повредят устройството или диска.
Не използвайте дискове с етикети или стикери.

При използване на такива дискове може да се получат следните неизправности:

- Невъзможност да се извади дискът (етикетът или стикерът са се отлепили и са задръстили механизма за изваждане).
- Невъзможност да се четат правилно аудио данни (прескачане при възпроизвеждане или възпроизвеждането е невъзможно), защото етикетът се е набръчкал, предизвиквайки деформиране на диска.
- Дискове с нестандартни форми (например сърце, карта, звезда) не могат да бъдат възпроизведени на това устройство. Ако се опитвате да го направите, може да повредите устройството.
Не използвайте такива дискове.
- Не можете да възпроизведете 8 см дискове.
- Преди да възпроизведете, почиствайте диска с парче плат. Почиствайте го от центъра към периферията.
Не използвайте разтвори като бензин, разредител, почистващи вещества от търговската мрежа или антистатичен спрей, предназначен за грамофонни плочи.

Относно MP3 файлове

MP3 е съкращение от MPEG 1 Audio Layer – 3. Това е стандартна технология и формат за компресиране на звук. Аудио CD данните се компресират до приблизително 1/10 от оригиналния им размер.

- Това устройство е съвместимо със следните стандарти:

За CD:

- ISO 9660 level 1 / level 2 формат, Joliet / Romeo в разширения формат
- Multi Session

За DVD:

- UDF Bridge формат (комбиниран UDF и ISO 9660)

За MP3:

- ID3 tag версия 1.0, 1.1, 2.2, 2.3 и 2.4

- Максимален брой:

- Албуми: 256 (включително основната и празните папки).
- MP3 файлове (записи) и албуми, които могат да се съхраняват на един диск: 1,000.
- Символи, които могат да се възпроизведат за име на албум/файл. са 31; ID3 tag - 31 символа.

Забележки

- Преди да използвате диск в устройството, уверете се, че сте финализирали диска.
- Когато преименувате MP3 файл, уверете се, че добавяте разширението ".mp3" към името на файла.
- Ако възпроизведете високо-честотен MP3 запис, например 320 Kbps, звукът може да бъде нестабилен.
- Когато възпроизведете MP3 файл с VBR (варираща честота) или превъртате бързо напред/назад, възможно е възпроизведеното време да не се изведе правилно.
- Когато дискът е записан във формат Multi Session, само първият запис от първата сесия се разпознава и се възпроизвежда (групи формати се пропускат).
Приоритетът по който се възпроизвеждат файловете е CD-DA и MP3.
 - Когато първият запис е CD-DA, възпроизвеждат се само данните за CD-DA от първата сесия.
 - Когато първият запис не е CD-DA, възпроизвеждат се данни за MP3.
Ако дискът не съдържа данни в някои от тези формати, извежда се индикация "DISC Error".
- Устройството не може да възпроизвежда Multi Border записани MP3.
- DVD дискове, които са с честота 44.1 kHz или 48 kHz, не могат да се възпроизведат.

Отстраняване на проблеми

Следният списък ще ви помогне да се справите с проблемите, с които може да се сблъскате при работа с устройството.

Преди да прегледате списъка по-году, проверете връзките и процедурите за работа.

Общи

До устройството не достига захранване.

- Захранващите връзки не са извършени правилно.
→ Проверете връзките. Ако всичко е наред, проверете бушона.
- Автомобилът не притежава ACC позиция.
→ Неколкократно натиснете (SOURCE) на основното тяло.
- Ако устройството е изключено, дисплеят изчезва, не можете да работите с устройството за дистанционно управление.
→ Включете устройството.

Запазените станции и правилното време са изтрити.

Бушонът е изгорял.

Издава звук, когато завъртите ключа за запалване на автомобила.

Кабелите не са свързани правилно със захранващия блок на автомобила.

Дисплеят изчезва/не се появява в прозореца на дисплея.

- Димерът е зададен в положение "Dimmer On" (стр. 34).
- Дисплеят изчезва, ако натиснете и задържите (OFF).
→ Неколкократно натиснете (SOURCE) на основното тяло.
- Конекторите са замърсени (стр. 48).

Дисплеят не отговаря на вашето докосване правилно.

- Докосвайте само по една част от екрана. Ако едновременно докоснете две или повече части от екрана, дисплеят няма да работи правилно.
- Регулирайте точката на докосване за дисплея (стр. 36).

Картина

Няма картина/картината съдържа шум.

- Връзките не са извършени правилно.
- Проверете връзките на свързаното оборудване и задайте селектора за входен сигнал на оборудването в положение на източника, отговарящо на устройството.
- Дискът е замърсен или дефектен.
- Устройството е поставено под ъгъл, който е по-голям от 30 градуса.
- Устройството не е инсталирано на стабилно място в автомобила.
- Кабелът за ръчната спирачка (свело зелен) не е свързан към ръчната спирачка или ръчната спирачка не е дръпната.

Изображението не се събира на екрана.

Съотношението на екрана е фиксирано за DVD гуска.

Изображението не се появява на задния монитор.

- Избрали сте източник / режим, който не е свързан. Ако няма входящ сигнал, на задния монитор няма да се появи изображение.
- Изображението от задната камера е изведено на предния монитор. Когато на предния монитор е изведена картината от задната камера, на задния монитор не се извежда изображение.

Звук

Няма звук / звукът прескача / звукът пропада

- Връзките не са извършени правилно.
- Проверете връзките на свързаното оборудване и задайте селектора за входен сигнал на оборудването в положение на източника, отговарящо на устройството.
- Дискът е замърсен или дефектен.
- Устройството е поставено под ъгъл, който е по-голям от 30 градуса.
- Устройството не е инсталирано на стабилно място в автомобила.
- Устройството е в режим на бързо превъртане напред или назад.
- Настройките за изходния сигнал не са извършени правилно.
- Регулирайте изходното ниво на DVD диска (стр. 35).
- Силата на звука е ниска.
- Позицията на фейдъра (FAD) не е зададена за система с 2 високोगоворителя.
- Функцията АТТ е включена. Натиснете АТТ или VOL +/-, за да изключите функцията.

Звукът съдържа шум.

Дръжте кабелите далеч един от друг.

Операции

Устройството за дистанционно управление не работи.

- Има препятствие между устройството за дистанционно управление и устройството или сензора на устройството.
- Разстоянието между устройството за дистанционно управление и устройството е твърде голямо.
- Устройството за дистанционно управление не е насочено правилно към сензора на устройството.
- Батериите на устройството за дистанционно управление са изтощени.

Операционните бутони не работят.

Натиснете бутона Reset (стр. 9).

Опциите в менюто не могат да бъдат избрани.

Опциите в менюто за функции, които не могат да бъдат избрани, се извеждат в сиво.

Дискът не се извежда.

Натиснете и задържете  (изваждане) за около 2 секунди.

Не се чува кратък звуков сигнал.

- Звуковият сигнал е отменен (стр. 35).
- Не използвате възрастния усилвател.

Съдържанието на паметта е изтрито.

- Натиснали сте бутона Reset.
 - Запазете отново в паметта.
- Захранващият кабел или батерията са изключени.
- Свързващият захранващ кабел не е свързан правилно.

Опциите в дисплея не могат да бъдат прегледани.

- Това е възможно за дискове с много символи.
- "A.Scroll" е изключен.
 - Задайте "A.Scroll On" (стр. 22).

Дискът не може да бъде зареден.

- Вече е зареден друг диск.
- Ключът за запалване на автомобила е зададен в положение OFF.

Отстраняване на проблеми

Устройството не започва възпроизвеждане.

- Дискът е зареден обратно.
 - ➔ Заредете диска със страната, която ще възпроизвеждате, наоколо.
- Зареденият диск не е съвместим с устройството.
- Зареденият DVD диск не е съвместим с регионалния код.
- Във вътрешността на устройството има конденз на влага
- Зареденият DVD-R, DVD-RW, DVD + R, DVD + RW, CD-R или CD-RW не е финализиран.

Не можете да изберете източник.

Функцията Zone x Zone е включена.

➔ Изключете функцията Zone x Zone.

Не можете да възпроизведете MP3 файлове

- Записът не е извършен в съответствие със формата ISO 9660 level1 или level2 или разширения формат Joliet или Romeo.
- Не сте добавили разширението ".mp3" към името на MP3 файла.
- Файловете не са в MP3 формат.
- Устройството не може да възпроизвежда файлове в MP3PRO формат.
- Устройството не може да възпроизвежда файлове, запазени във формат, който е различен от MPEG1 Audio Layer 3.

Времето за възпроизвеждане на MP3 файлове е по-дълго отколкото други.

Следните видове дискове изискват повече време, за да започнат възпроизвеждане:

- дискове със сложна гърбовидна структура.
- мултимедийни дискове
- отворени дискове

JPEG файловете не могат да се възпроизведат.

- Не сте добавили разширението ".jpg" към името на JPEG файла.
- Файловете не са в JPEG формат.
- На диска са запазени и MP3, и JPEG файлове.

Заглавието на MP3 аудио албума или записа не е изведено правилно.

Плейърът може да извежда само цифри и букви от азбуката. Други символи се извеждат като "※".

Дискът не започва възпроизвеждане отначало

Включена е функцията за възстановяване на възпроизвеждането (стр. 25).

Възпроизвеждането спира автоматично.

Докато възпроизвеждате диск със сигнал за автоматична пауза, плейърът спира възпроизвеждането на сигнала.

Не можете да извършвате определени функции

При някои дискове функциите спиране, търсене, повторно възпроизвеждане или бавно възпроизвеждане не работят. За подробности вижте ръководството за експлоатация, приложено към диска.

Езикът за звука не може да бъде променен.

- Използвайте DVD менюто вместо бутона за директен избор (стр. 27).
- На възпроизвеждания DVD диск не са записани много езици.
- Промяната на езика за звука е забранена за този DVD диск.

Езикът за субтитрите не може да бъде променен или изключен.

- Използвайте DVD менюто вместо бутона за директен избор (стр. 27).
- На възпроизвеждания DVD диск не са записани субтитри на много езици.
- Промяната на езика на субтитрите е забранена за този DVD диск.

Ракурсите не могат да бъдат променени.

- Използвайте DVD менюто вместо бутона за директен избор (стр. 27).
- На възпроизвеждания DVD диск не са записани различни ракурси.
- Промяната на ракурса е забранена за този DVD диск.

Радио приемане

Станциите не могат да бъдат приемани.

Звукът съдържа шумове.

- Свържете захранващия контролен кабел (син) или допълнителния захранващ кабел (червен) към захранващия кабел на усилвателя на автомобила (само ако вашият автомобил има вградена FM / MW / LW антена на задното / странично стъкло.)
- Проверете връзката на антената на автомобила.
- Автоматичната антена не се изважда. Проверете връзката на захранващия контролен кабел на антената.
- Проверете честотата.

Настройката е невъзможна.

- Запазете правилната честота в паметта.
- Сигналят на предаване е твърде слаб.

Автоматичната настройка е невъзможна.

- Режимът на местно търсене е зададен в положение "Local".
➔ Задайте "Local" в положение "DX" (стр. 43).
- Сигналят на приемане е твърде слаб.
➔ Извършете ръчна настройка.

Индикаторът "ST" мига по време на FM приемане.

- Настройте честотата правилно.
- Сигналят на приемане е твърде слаб.
➔ Задайте "Stereo / MONO" в положение "MONO" (стр. 43).

Предаването на сигнала на FM програма в стерео се чува моно.

- Устройството е в режим на моно приемане.
➔ Задайте "Stereo / MONO" в положение "Stereo" (стр. 43).

Съобщения

Съобщения за грешки / Съобщения

Когато в устройството се получи повреда се появяват следните индикатори.

На монитора

DISC Error

- Дискът е замърсен или зареден наобратно. Почистете или заредете диска правилно.
- Дискът не може да бъде възпроизведен заради някакъв проблем. Заредете друг диск.

Can not play

- Възпроизвеждането е забранено за този DVD диск заради различен регионален код.
- Дискът не е съвместим с това устройство.

На прозореца на дисплея

ERR-1

- Дискът е замърсен или зареден наобратно. Почистете или заредете диска правилно.
- Дискът не може да бъде възпроизведен заради някакъв проблем. Заредете друг CD.

ERR-2

- Възпроизвеждането е забранено за този DVD диск заради различен регионален код.
- Дискът не е съвместим с това устройство.

Спецификации

Система

Лазер	Полупроводников лазер
Система на формата на сигнала	NTSC PAL

Монитор

Вид на дисплея	Широкоекранен цветен LCD монитор
Размер	7 инча
Система	TFT активна матрица
Брой пиксели	336,960 пиксела

DVD/CD плейър

Съотношение сигнал към шум

100 dB

Честотен обхват

10 – 20,000 Hz

Виене и свистене

Пог измерения лимит

Хармонично разсейване (DVD)

0.01%

Тунер

FM

Обхват на настройка

87.5 – 108 MHz / 87.5 – 107.9

MHz

Междинна честота

10.7 MHz / 550 kHz

Чувствителност

9dBf

Честотен обхват

30 – 15,000 Hz

Избор

75 dB (400 kHz)

Съотношение сигнал

към шум

64 dB (стерео)

69 dB (моно)

Хармонично разстройване на 1 kHz

0.5 % (стерео)

0.4 % (моно)

Разделяне

35 dB за 1 kHz

AM

Обхват на настройка

531 – 1,602 kHz

530 – 1,710 kHz

Междинна честота

10.8 MHz / 450 kHz

Чувствителност

30 μ V

Усилвател

Изходи Изходи за високоговорители (конектори)

Импеданс на високоговорителя

4 – 8 ома

Максимално изходно напрежение

50 W x 4 (4 ома за 1 kHz)

Общи характеристики

Изисквания към захранването

12 V DC захранване от автомобила (аккумулятора) (минусово заземяване)

Входове

Захранване (1)

AUX (3)

Изходи

Предни PRE изходи (1)

Задни PRE изходи (1)

Изходен терминал за

субуфер (моно) (2)

Контролен терминал за

захранване на антената (1)

Контролен терминал за

захранване на усилвателя (1)

Изход за заден монитор

OUT (1)

Контрол на звука

Бас: \pm 10 dB за 100 Hz

Дискант: \pm 10 dB за 10 kHz

Размери

Със затворен монитор

Прибл. 178 x 50 x 185

(Ш x В x Д)

Тегло

Прибл. 1, 7 кг.

Приложени аксесоари

Устройство за дистанционно

управление RM-X706 (1)

(вкл. 1 литиева батерия)

Части за инсталация и

връзки (един комплект)

Ръководство за

експлоатация (1)

Дизайнът и спецификациите са обект на промяна без предупреждение.

US и други патенти са лицензирани от Dolby Laboratories.



- За спойките е използван материал, който не съдържа олово.
- В устройството не са използвани халогенни части.
- За отпечатването на ръководството е използвано мастило на растителна основа, което не съдържа VOC (летливи органични вещества).
- Подложките са направени от хартия.

Глава

Част от видео или музикален материал, който са по-малки от заглавията. Едно заглавие се състои от няколко глави. В зависимост от диска може да няма записани глави.

Dolby Digital

Технология за цифрова аудио компресия, разработена от Dolby Laboratories. Технологията отговаря на 5.1-канален съраунд звук. Задният канал е стерео и има отделен нискочестотен канал в този формат. Dolby Digital осигурява същите отделни канали с висококачествен цифров аудио звук, характерен за кино аудио системите Dolby Digital. Доброто разделяне на каналите се осъществява поради факта, че данните за всички канали са записани отделно и са обработени по цифров път.

DTS

Технология за цифрова аудио компресия, разработена от Digital Theater Systems, Inc. Тази технология отговаря на 5.1-канален съраунд звук. Задният канал е стерео и има отделен нискочестотен канал в този формат. DTS извежда същите отделни канали с висококачествен цифров звук. Доброто разделяне на каналите се осъществява благодарение на факта, че данните за всеки канал са записани отделно и се обработват по цифров път.

DVD VIDEO

Диск, който съдържа до 8 часа подвижни изображения, въпреки че диаметърът му е същият като на CD.

Капацитетът на данните на един DVD едностранен и едностранен е 4.7 GB (Гига байт) и е 7 пъти по-голям от този на един CD. Освен това капацитетът на данните на един двуслоен, едностранен DVD е 8.5 GB, на един едностранен, двустранен DVD - 9.4 GB, а на един двуслоен, двустранен DVD - 17 GB.

Данните за картината са в MPEG 2 формат, един от световните стандарти за цифрова компресия. Данните за картината се компресират до около 1/40 (средно) от истинската им големина. DVD използва също технологията за кодиране с различна скорост, която променя данните в зависимост от състоянието на картината. Аудио данните са записани във формат Dolby Digital, както и в многоканален формат, което ви позволява да се наслаждавате на по-реалистично звуково присъствие.

Освен това, DVD е снабден с допълнителни, усъвършенствани функции като различни ракурси, различни езици и функция родителски контрол.

DVD-RW

Това е записващ и презаписващ диск със същия размер като DVD VIDEO. Той има два режима: режим VR и видео. DVD-RW, който са записани в режим VR (Видео запис), позволяват редакция или програмиране на съдържанието. Някои от тези функции са ограничени, ако дискът е във видео режим. Видео режимът е съвместим с DVD VIDEO формата и може да се възпроизвежда на групи DVD плейъри, докато DVD-RW, записани в VR режим могат да бъдат възпроизведени само на DVD-RW съвместими плейъри. Индикацията "DVD-RW", която се появява в това ръководство, и индикациите на дисплея на екрана се отнасят за DVD-RW дискове във VR режим.

DVD+RW

Това е записващ и презаписващ диск. DVD + RW използва записващ формат, който е сравним с този на DVD VIDEO дисковете.

Филмов софтуер, видео софтуер

DVD дисковете могат да бъдат квалифицирани като филмов или видео софтуер. Филмовите DVD дискове съдържат същия вид изображения (24 кадъра в секунда), които се показват в кино салоните. Видео DVD дисковете, като например телевизионни грами или сериали, извеждат изображения с 30 кадъра (60 полета) в секунда.

JPEG (Joint Photographic Expert Group)

JPEG е определен за стандартен формат за цифрова компресия и декомпресия на неподвижни изображения за употреба с компютърни системи, под надзора на Международната организация за стандартизация (ISO). Обикновено компресията е различна преди да се появят смущения в изображението. Неподвижните изображения се компресират до около 1/10 до 1/100 от оригиналния им размер.

Заглавие

Най-големите части видео или музикален материал на DVD, филм и др., ако е видео софтуер, или цял албум, ако е аудио софтуер.

Запис

Части от видео или аудио материал на VIDEO CD или CD (дължината на една песен).

Списък с езиковите кодове

Изписването на езиците е съобразно стандарт ISO 639: 1988 (E/ F).

Код Език	Код Език	Код Език	Код Език
1027 Afar	1174 French	1332 Lithuanian	1507 Samoan
1028 Abkhazian	1181 Frisian	1334 Latvian; Lettish	1508 Shona
1032 Afrikaans	1183 Irish	1345 Malagasy	1509 Somali
1039 Amharic	1186 Scots Gaelic	1347 Maori	1511 Albanian
1044 Arabic	1194 Galician	1349 Macedonian	1512 Serbian
1045 Assamese	1196 Guarani	1350 Malayalam	1515 Sundanese
1051 Aymara	1203 Gujarati	1352 Mongolian	1516 Swedish
1052 Azerbaijani	1209 Hausa	1353 Moldavian	1517 Swahili
1053 Bashkir	1217 Hindi	1356 Marathi	1521 Tamil
1057 Byelorussian	1226 Croatian	1357 Malay	1525 Telugu
1059 Bulgarian	1229 Hungarian	1358 Maltese	1527 Tajik
1060 Bihari	1233 Armenian	1363 Burmese	1528 Thai
1066 Bengali; Bangla	1235 Interlingua	1365 Nauru	1529 Tigrinya
1067 Tibetan	1248 Indonesian	1369 Nepali	1531 Turkmen
1070 Breton	1253 Icelandic	1376 Dutch	1532 Tagalog
1079 Catalan	1254 Italian	1379 Norwegian	1535 Tonga
1093 Corsican	1257 Hebrew	1408 Oriya	1538 Turkish
1097 Czech	1261 Japanese	1417 Punjabi	1540 Tatar
1103 Welsh	1269 Yiddish	1428 Polish	1543 Twi
1105 Danish	1283 Javanese	1435 Pashto; Pushto	1557 Ukrainian
1109 German	1287 Georgian	1436 Portuguese	1564 Urdu
1130 Bhutani	1297 Kazakh	1463 Quechua	1572 Uzbek
1142 Greek	1298 Greenlandic	1481 Rhaeto- Romance	1581 Vietnamese
1144 English	1299 Cambodian	1483 Romanian	1587 Volapuk
1145 Esperanto	1300 Kannada	1489 Russian	1613 Wolof
1149 Spanish	1301 Korean	1495 Sanskrit	1632 Xhosa
1150 Estonian	1305 Kashmiri	1498 Sindhi	1665 Yoruba
1151 Basque	1307 Kurdish	1502 Serbo-Croatian	1684 Chinese
1157 Persian	1311 Kirghiz	1503 Singhalese	1697 Zulu
1165 Finnish	1313 Latin	1505 Slovak	1703 Не е определен
1166 Fiji	1326 Lingala	1506 Slovenian	
1171 Faroese	1327 Laothian		

<http://www.sony.net/>

Sony Corporation Printed in Czech Republic (EU)

BG



Изхвърляне на стари електрически и електронни уреди (Приложимо за страните от Европейския съюз и други европейски страни, използващи система за разделно събиране на отпадъци).

Този символ на устройството или на неговата опаковка показва, че този продукт не трябва да се третира като домашен отпадък. Вместо това, той трябва да бъде предаден в съответните пунктове за рециклиране на електрически и електронни уреди. Изхвърляйки този продукт на правилното място, вие предотвратявате потенциални негативни последици за околната среда и човешкото здраве, които в противен случай, при неправилното изхвърляне, могат да се случат. Рециклирането на материалите ще помогне за запазването на естествените ресурси. За по-подробна информация относно рециклирането на този продукт, моля, свържете се с местния градски офис, службата за изхвърляне на отпадъци или с магазина, от който сте закупили продукта.