

AV sustav

Upute za uporabu _____ HR

XAV-72BT



VideoCD



SensMe™



Made for



iPod iPhone



Iz sigurnosnih razloga, ugradite ovaj uređaj u prednju ploču vozila. Za postavljanje i povezivanje, pogledajte isporučeni priručnik za postavljanje/povezivanje.



Tvrtka Sony Corp. izjavljuje da je ovaj uređaj, XAV-72BT, usklađen s osnovnim zahtjevima i drugim važećim odredbama smjernice 1999/5/EC. Za detalje, posjetite sljedeću internetsku stranicu: <http://www.compliance.sony.de/>

Upozorenje

Kako biste spriječili požar ili električki udar, ne izlažite uređaj kiši ili vlazi. Kako biste izbjegli strujni udar, ne otvarajte kućište. Prepustite popravke samo stručnim osobama.

OPREZ

Uporabom optičkih instrumenata uz ovaj uređaj povećava se opasnost za vid. Budući da je laserska zraka koja se koristi u ovom CD/DVD uređaju štetna za oči, nemojte pokušavati otvarati kućište. Prepustite popravke samo stručnim osobama.

CLASS 1
LASER PRODUCT

Ova naljepnica nalazi se na dnu kućišta.

Tipizacijska pločica na kojoj je naznačen radni napon i sl. nalazi se na donjoj strani kućišta.

Italija: Uporaba RLAN mreže je zakonski regulirana:

- u odnosu na privatnu uporabu, zakonskom odredbom od 1. kolovoza 2003., br. 259 ("Zakon o elektroničkim komunikacijama"). Posebice se u članku 104 navodi kad je potrebna opća dozvola, a u članku 105 kad je dopuštena slobodna uporaba;
- u odnosu na omogućavanje javnog RLAN pristupa telekomunikacijskim mrežama i uslugama, ministarskom uredbom od 28. svibnja 2003., u skladu s dopunom, i čl. 25 (opća dozvola za mreže i usluge elektroničke komunikacije) Zakona o elektroničkim komunikacijama.

Norveška: Uporaba ovog radijskog uređaja nije dozvoljena na geografskom području polumjera 20 km od središta naselja Ny-Alesund, Svalbard.

Obavijest za korisnike: sljedeće informacije primjenjuju se samo na opremu prodanu u zemljama koje primjenjuju EU smjernice

Proizvođač ovog uređaja je Sony Corporation, 1-7-1 Konan, Minato-ku, Tokyo, 108-0075 Japan. Ovlašteni predstavnik za EMC i sigurnost proizvoda je Sony Deutschland GmbH, Hedelfinger Strasse 61, 70327 Stuttgart, Njemačka. Za sva pitanja servisa ili jamstva obratite se na adrese koje su navedene u odvojenim dokumentima koji se tiču servisa ili jamstva.

Napomena za korisnike u Republici Hrvatskoj

IZJAVA O SUKLADNOSTI

Proizvođač ovog proizvoda je Sony Corporation, 1-7-1 Konan Minato-ku, Tokyo 108-0075, Japan.

Sony, odnosno njegov ovlašteni zastupnik Sony Central and Southeast Europe Kft., Predstavništvo u Republici Hrvatskoj izjavljuje da je ovaj proizvod usklađen s bitnim zahtjevima tehničkih propisa koji su za ovaj proizvod utvrđeni.

Izjave o sukladnosti dostupne su na internetskoj stranici www.sukladnost-sony.com.hr



Odlaganje dotrajale električne i elektroničke opreme (primjenjivo u Europskoj uniji i ostalim europskim zemljama s odvojenim sustavima za prikupljanje otpada)

Ovaj simbol na proizvodu ili na ambalaži označava da se uređaj ne smije tretirati kao kućni otpad. Uređaj se treba predati na mjesto za prikupljanje otpada i recikliranje električne i elektroničke opreme. Pravilnim odlaganjem ovog proizvoda, pomažete u sprečavanju mogućih štetnih posljedica za okoliš i ljudsko zdravlje, do kojih može doći uslijed nepravilnog odlaganja ovog uređaja. Recikliranjem materijala pomaže se u očuvanju prirodnih izvora. Za dodatne informacije o recikliranju ovog proizvoda, obratite se lokalnom uredu, komunalnoj službi ili trgovini u kojoj ste kupili proizvod.

Primjenjivi pribor: Daljinski upravljač, mikrofon



Odlaganje isluženih baterija (primjenjivo u Europskoj uniji i ostalim europskim zemljama s odvojenim sustavima za prikupljanje otpada)

Ovaj simbol na bateriji ili na ambalaži označava da se baterija isporučena s ovim proizvodom ne smije tretirati kao kućni otpad. Na nekim baterijama ovaj simbol može biti naveden zajedno s kemijskim simbolom. Mogu biti dodani i kemijski simboli za živu (Hg) ili olovo (Pb) ako baterija sadrži više od 0,0005% žive ili 0,004% olova. Pravilnim odlaganjem ovih baterija, pomažete u sprečavanju mogućih štetnih posljedica za okoliš i ljudsko zdravlje, do kojih može doći uslijed nepravilnog odlaganja baterija. Recikliranjem materijala pomaže se u očuvanju prirodnih izvora. U slučaju proizvoda koji zbog sigurnosnih razloga, performansi ili zadržavanja cjelovitosti napajanja zahtijevaju trajnu povezanost s unutarnjom baterijom, takvu bateriju trebaju mijenjati samo osposobljeni serviseri. Kako bi osigurali pravilno zbrinjavanje baterije, predajte dotrajali proizvod na sabirno mjesto za recikliranje električne i elektroničke opreme.

Za sve ostale baterije, pogledajte odjeljak o sigurnom uklanjanju baterija iz uređaja. Predajte bateriju na sabirno mjesto za recikliranje otpadnih baterija.

Za dodatne informacije o recikliranju ovog proizvoda ili baterije, obratite se lokalnom uredu, komunalnoj službi ili trgovini u kojoj ste kupili proizvod.

Napomena o litijevoj bateriji

Nemojte izlagati bateriju povišenoj temperaturi, kao što je izravno sunce, vatra i sl.

Upozorenje pri ugradnji u automobile kod kojih brava za paljenje nema ACC položaj na kontaktu

Podesite funkciju Auto Off (str. 52).

Uređaj će se automatski potpuno isključiti u podešeno vrijeme nakon prebacivanja u pripravno stanje, što sprečava trošenje akumulatora. Ako ne podesite funkciju Auto Off, nakon gašenja motora automobila svakako pritisnite i zadržite (SOURCE/OFF) na uređaju dok se ne isključi pokazivač.

Za isključenje demonstracijskog (Demo) prikaza, pogledajte str. 56.

Napomene o sigurnosti	8
Napomene o ugradnji	8
Autorska prava	9
Napomene o Bluetooth funkciji	10
Diskovi za reprodukciju i simboli korišteni u ovom priručniku	11
Položaj i funkcije kontrola	12
Glavni uređaj	12
Daljinski upravljač RM-X170	14

Početak

Resetiranje uređaja	16
Prvo podešavanje	16
Priprema daljinskog upravljača	16

Radio

Slušanje radija	17
Kontrole radijskog prijema	17
Indikatori prijema	18
Pohrana i prijem postaja	18
Automatska pohrana — BTM	18
Ručna pohrana postaja	18
Prijem pohranjenih postaja	18
RDS	18
Pregled	18
Podešavanje AF i TA	19
Odabir vrste programa PTY	19
Podešavanje točnog vremena (CT)	20

Diskovi

Reprodukcija diskova	20
Kontrole za reprodukciju	21
Indikatori reprodukcije	22
Uporaba PBC (playback control) funkcija	23
Podešavanje postavki zvuka	23
Promjena jezika dijaloga/formata	23
Promjena audio kanala	24
Podešavanje razine izlaznog audio signala	24
— Dolby D level	24
Zaključavanje diskova — Parental control	24
Uključenje ograničenja reprodukcije	24
Promjena područja i razine ograničenja	25
Ponavljanje reprodukcije i reprodukcija slučajnim slijedom	25
Reprodukcija uz izravno pretraživanje	26

Funkcije za USB uređaj

Reprodukcija s USB uređaja	27
Ponavljanje reprodukcije i reprodukcija slučajnim slijedom	27
Uživanje u glazbi prema ugođaju	28
— SensMe™	28
Prije uporabe funkcije SensMe™	28
Instaliranje "SensMe™ Setup" i "Content Transfer" na računalo	28
Registriranje USB uređaja koristeći "SensMe™ Setup"	29
Prijenos zapisa na USB uređaj koristeći "Content Transfer"	29
Reprodukcija zapisa u kanalu	29
— SensMe™ channels	29
Reprodukcija zapisa u kartama ugođaja	29
— SensMe™ mood	31

Funkcije za iPod

Reprodukcija iPoda	32
Podešavanje moda reprodukcije	32
Ponavljanje reprodukcije i reprodukcija slučajnim slijedom	33
Izravno upravljanje iPod uređajem — Passenger control	33

Korisne funkcije

Prikaz liste zapisa/slika/videodatoteka — List	34
Odabir zapisa/slike/video datoteke	34
Odabir vrste datoteke	34
Pretraživanje zapisa slušanjem odlomaka zapisa — ZAPPIN™	34
Upravljanje pomoću pokreta	35

Handsfree telefoniranje i streaming zvuka — Bluetooth

Prije uporabe Bluetooth značajke	35
Osnove korištenja funkcije Bluetooth	35
Oznaka statusa za Bluetooth	36
Postavljanje mikrofona	36
Uparivanje	36
Pretraživanje s ovog uređaja	36
Pretraživanje s Bluetooth uređaja	37
Spajanje	38
Handsfree telefoniranje	38
Upućivanje poziva	38
Javljanje na pozive	40
Operacije tijekom telefoniranja	40
Uređivanje telefonskog imenika	41
Pohranjivanje podataka telefonskog imenika	41
Pretraživanje telefonskog imenika mobilnog telefona	42
Brisanje podataka telefonskog imenika	42
Uređivanje kontakta	42
Vodenje podataka o pozivima	43
Dnevnik poziva	43
Programiranje tipaka	43
Zaključavanje osobnih podataka	44
Streaming zvuka	44
Slušanje Bluetooth uređaja preko ovog uređaja	44
Upravljanje Bluetooth uređajem putem ovog uređaja	44
Postavke za Bluetooth	45

nastavak na sljedećoj stranici →

Podešavanje zvuka

Odabir kvalitete zvuka — EQ7	46
Podešavanje krivulje ekvilizatora	
— EQ7 Tune	46
Podešavanje zvučnih značajki	46
Optimiziranje zvuka za mjesto slušanja	
— Intelligent Time Alignment	47
Kalibriranje mjesta slušanja	
— Intelligent Time Alignment Tune	47
Konfiguracija zvučnika i podešavanje	
glasnoće	48
Kreiranje virtualnog središnjeg zvučnika	
— CSO	48
Uporaba stražnjih zvučnika kao subwoofera	
— Rear Bass Enhancer	48
Podešavanje glasnoće zvučnika	48

Podešavanje monitora

Podešavanje kuta monitora	49
Kalibriranje zaslona osjetljivog na dodir	49
Podešavanje pozadinskog prikaza	49
Podešavanje slike — Picture EQ	49
Prilagodba slike	50
Odabir omjera širine i visine slike	50

Postavke

Osnovna podešavanja	51
Opće postavke	52
Postavke zvuka	54
Postavke zaslona	56
Postavke za reprodukciju DVD i drugih izvora	57
Podešavanje sigurnosnog koda	59
Podešavanje sata	59

Uporaba dodatne opreme

Dodatna audio/video oprema	59
Stražnja kamera	60
Postavke za stražnju kameru	60

Dodatne informacije

Mjere opreza	61
Napomene o LCD zaslonu	61
Napomene o diskovima	61
Slijed reprodukcije MP3/WMA/AAC/ JPEG/Xvid/MPEG-4 datoteka	62
O MP3 datotekama	62
O WMA datotekama	62
O AAC datotekama	63
O JPEG datotekama	63
O MPEG-4 datotekama	63
O iPod uređaju	63
O Bluetooth funkciji	63
Održavanje	64
Vađenje uređaja	65
Tehnički podaci	65
U slučaju problema	67
Prikaz/poruke grešaka	70
Popis jezičnih kodova/kodova područja	72

Internetska stranica za podršku

Za sva pitanja i najnovije informacije o podršci za ovaj uređaj posjetite sljedeću internetsku stranicu:

<http://support.sony-europe.com/>

Tamo ćete pronaći informacije o:

- Modelima i proizvođačima kompatibilnih digitalnih audio uređaja
- Modelima i proizvođačima kompatibilnih mobilnih telefona i odgovore na česta pitanja o Bluetooth funkciji

Napomene o sigurnosti

- Pridržavajte se lokalnih prometnih pravila i propisa.
- Pri vožnji
 - Nemojte gledati u monitor ili upravljati uređajem jer biste si time mogli omesti pozornost i uzrokovati nezgodu. Parkirajte vozilo na sigurno mjesto kad želite gledati monitor i rukovati uređajem.
 - Nemojte podešavati uređaj ili koristiti druge funkcije koje bi vam mogle odvući pozornost s ceste.
 - **Pri vožnji unatrag pažljivo pratite stražnji dio i okolinu radi vlastite sigurnosti čak i kad je spojena stražnja kamera. Nemojte potpuno ovisiti o stražnjoj kameri.**
- Pri upravljanju uređajem
 - Ne ulažite svoje ruke, prste ili strane predmete u uređaj. Takvim postupcima biste se mogli ozlijediti ili oštetiti uređaj.
 - Male dijelove držite van dohvata djece.
 - Vežite sigurnosne pojaseve kako biste spriječili ozljede u slučaju iznenadnog kretanja vozila.

Sprječavanje nezgoda

Slika se pojavljuje tek nakon što parkirate vozilo i upotrijebite parkirnu kočnicu.

Kad se vozilo počne kretati pri videoreprodukciji, slika s izvora automatski nestane i aktivira se pozadinski prikaz nakon prikaza sljedećeg upozorenja.

"Video blocked for your safety."

Monitor spojen na REAR VIDEO OUT radi i dok se vozilo kreće. Umjesto slike se aktivira pozadinski prikaz, no audioizvor se može čuti.

Nemojte upravljati uređajem ili gledati monitor tijekom vožnje.

Napomene o ugradnji

- Savjetujemo vam da ovaj uređaj ugradi u vozilo stručna osoba ili ovlašteni serviser.
 - Ako ćete sami ugrađivati ovaj uređaj, pogledajte isporučene upute za ugradnju/povezivanje i ugradite uređaj pravilno.
 - Nepravilnom ugradnjom možete uzrokovati pražnjenje akumulatora ili kratke spojeve.
- Ako uređaj ne radi pravilno, najprije provjerite povezivanje (pogledajte isporučene upute za ugradnju/povezivanje). Ako je sve u redu, provjerite osigurač.
- Zaštitite površinu uređaja od oštećenja.
 - Ne izlažite površinu uređaja kemikalijama poput insekticida, laka za kosu, repelenta za insekte, itd.
 - Ne ostavljajte gumene ili plastične materijale u kontaktu s uređajem duže vrijeme. U protivnom se površina uređaja može oštetiti ili deformirati.
- Pri ugradnji dobro sve učvrstite.
- Pri ugradnji zakrenite ključ kontakt-brave u položaj za isključenje. Ako se uređaj ugrađuje dok je motor vozila uključen, moguće je pražnjenje akumulatora ili kratki spoj.
- Pri ugradnji pazite da ne oštetite dijelove vozila, primjerice cijevi, vodove, spremnik goriva ili ožičenje kad koristite bušilicu. Tako možete uzrokovati požar ili nezgodu.



 **DOLBY** Proizvedeno prema licenci tvrtke
DIGITAL Dolby Laboratories. "Dolby" i
simbol dvostrukog "D" su zaštitni
znaci tvrtke Dolby Laboratories.

Microsoft, Windows, Windows Vista i Windows Media te pripadajući logotipi su zaštićeni znakovi ili registrirani zaštićeni znakovi tvrtke Microsoft Corporation u SAD-u i/ili ostalim zemljama.

Ovaj proizvod je zaštićen određenim pravima intelektualnog vlasništva tvrtke Microsoft Corporation. Uporaba ili distribucija takve tehnologije izvan ovog proizvoda je zabranjena bez dopuštenja tvrtke Microsoft ili njezine ovlaštene podružnice.

"DVD VIDEO", "DVD-R", "DVD-RW", "DVD+R" i "DVD+RW" su zaštićeni znakovi.

Simbol-riječ *Bluetooth* i logotipi su u vlasništvu tvrtke Bluetooth SIG, Inc. i svaka njihova uporaba od strane tvrtke Sony je pod licencom. Ostale robne marke i zaštićeni nazivi nalaze se u vlasništvu odgovarajućih vlasnika.

ZAPPIN je zaštićeni znak tvrtke Sony Corporation.



12 TONE ANALYSIS i pripadajući logotipi su zaštićeni nazivi tvrtke Sony Corporation.



"WALKMAN" i "WALKMAN" logo su registrirani zaštićeni nazivi tvrtke Sony Corporation.



SensMe i SensMe logo zaštićeni znakovi ili registrirani zaštićeni znakovi tvrtke Sony Ericsson Mobile Communications AB.

Tehnologiju prepoznavanja glazbe i povezane podatke omogućuje Gracenote®. Gracenote je industrijski standard u tehnologiji prepoznavanja glazbe i isporuci povezanog sadržaja. Za dodatne informacije, molimo, posjetite www.gracenote.com.

CD, DVD, Blu-ray disk i srodni podaci o glazbi i videosadržajima iz tvrtke Gracenote, Inc., autorsko pravo © 2000 Gracenote. Gracenote Software, autorsko pravo © 2000 Gracenote. Na ovaj uređaj i usluge odnosi se jedan ili više patenata koje posjeduje tvrtka Gracenote. Posjetite internetsku stranicu tvrtke Gracenote za nepotpuni popis korištenih patenata tvrtke Gracenote.

Gracenote, CDDB, MusicID, MediaVOCS, Gracenote logo i logotip te logo "Powered by Gracenote" su zaštićeni znakovi ili registrirani zaštićeni znakovi tvrtke Gracenote u SAD-u i/ili ostalim zemljama.

Ovaj proizvod koristi fontove koje je Sonyju stavila na raspolaganje tvrtka Monotype Imaging Inc. ili njezine podružnice.

iPhone, iPod, iPod classic, iPod nano i iPod touch su zaštićeni znakovi tvrtke Apple Inc., registrirane u SAD-u i ostalim zemljama.

Apple, Macintosh te iTunes su zaštićeni znakovi tvrtke Apple Inc., registrirane u SAD-u i ostalim zemljama.

OVAJ PROIZVOD JE LICENCIRAN POD MPEG-4 VISUAL PATENT PORTFOLIO LICENCOM ZA OSOBNU I NEKOMERCIJALNU UPORABU OD STRANE KORISNIKA ZA DEKODIRANJE MPEG-4 VIDEOZAPISA KOJI SU KODIRANI OD STRANE KORISNIKA I SNIMLJENI ZA OSOBNE I NEKOMERCIJALNE SVRHE I/ILI NABAVLJENIH OD DOBAVLJAČA KOJI POSJEDUJE LICENCU MPEG LA ZA DISTRIBUCIJU MPEG-4 VIDEOZAPISA. NE IZDAJE SE NITI SE PODRAZUMIJEVA LICENCA ZA BILO KOJE DRUGE SVRHE. DODATNE INFORMACIJE O MOGUĆNOSTI UPORABE U PROMIDŽBENE, INTERNE I KOMERCIJALNE SVRHE TE ZA LICENCIRANJE, MOGU SE DOBITI OD TVRTKE MPEG LA, LLC. POGLEDAJTE [HTTP://WWW.MPEGLA.COM](http://WWW.MPEGLA.COM)

Svi ostali zaštićeni znaci u vlasništvu su odgovarajućih tvrtki.

Napomene o Bluetooth funkciji

Oprez

NI U KOM SLUČAJU TVRTKA SONY NEĆE SE SMATRATI ODGOVORNOM ZA BILO KAKVE USPUTNE, NEIZRAVNE ILI POSLJEDIČNE ŠTE-TE ILI DRUGE GUBITKE, KOJI UKLJUČUJU, BEZ ISKLJUČIVOG OGRANIČAVANJA, GUBITAK PROFITA, GUBITAK POSLA, GUBITAK PODA-TAKA, GUBITAK MOGUĆNOSTI UPORABE PROIZVODA ILI BILO KOJEG DRUGOG POVE-ZANOG UREĐAJA, PREKID RADA I GUBITAK VREMENA KORISNIKA NASTALI ZBOG UPO-RABE ILI UPORABOM OVOG PROIZVODA, BILO HARDVERA I/ILI SOFTVERA.

VAŽNA NAPOMENA!

Sigurna i učinkovita uporaba

Promjene ili preinake na ovom uređaju koje nije izravno odobrila tvrtka Sony, korisniku mogu uzrokovati gubitak prava na uporabu ovog uređaja. Molimo provjerite izuzetke pri uporabi Bluetooth uređaja prije njegove uporabe nastale zbog nacionalnih zahtjeva ili ograničenja.

Vožnja

Provjerite zakone i odredbe o uporabi mobilnih telefona i handsfree opreme u području kroz koje vozite. Uvijek posvetite punu pažnju vožnji te zaustavite i parkirajte vozilo prije pozivanja ili javljanja na poziv ako to zahtijevaju uvjeti vožnje.

Spajanje s drugim uređajima

Kod spajanja s bilo kojim drugim uređajem, molimo pročitajte njegove upute za uporabu za detaljne sigurnosne napomene.

Izlaganje radijskoj frekvenciji

RF signali mogu utjecati na rad nepravilno instaliranih ili nedovoljno oklopljenih elektronskih sustava vozila, kao što je sustav elektronskog ubrizgavanja goriva, elektronski ABS sustav kočnica, elektronski sustav kontrole brzine ili sustav zračnih jastuka. Za instaliranje ili servis ovog uređaja, molimo obratite se proizvođaču vozila ili njegovom zastupniku. Nepravilna ugradnja ili servisiranje mogu biti opasni te mogu poništiti jamstvo koje se odnosi na uređaj. Posavjetujte se s proizvođačem svog vozila kako biste se uvjerali da uporaba mobilnog telefona u vozilu neće utjecati na elektronski sustav. Redovito provjeravajte jesu li svi bežični uređaji u vašem vozilu pravilno ugrađeni i rade li pravilno.

Pozivi u nuždi

Ovaj Bluetooth handsfree uređaj i elektronski uređaji spojeni na handsfree, za svoj rad upotrebljavaju radijske signale, mobilnu telefonsku mrežu i fiksnu telefonsku mrežu, kao i funkcije koje programira korisnik te zato ne mogu jamčiti pozivanje u svim uvjetima.

Zbog toga, nemojte se isključivo pouzdati na bilo koji elektronski uređaj za nužnu komunikaciju (kao što je kod medicinskih hitnih slučajeva).

Imajte na umu da, za pozivanje i primanje poziva, handsfree i elektronski uređaji spojeni na handsfree, moraju biti uključeni i nalaziti se unutar područja s dovoljno snažnim signalom mreže.



Pozivi u nuždi možda neće biti mogući s mobilnih telefona ili ako se upotrebljavaju određene mrežne usluge i/ili značajke telefona.

Raspitajte se kod svog pružatelja usluge.

Diskovi za reprodukciju i simboli korišteni u ovom priručniku

Ovaj uređaj može reproducirati razne video/audio diskove.

Sljedeća tablica pomoći će vam da provjerite je li disk kompatibilan s uređajem, kao i koje su funkcije dostupne za određenu vrstu diska.

	Simbol diska u priručniku	Format diska
VIDEO		DVD VIDEO
		DVD-R* ¹ /DVD-R DL* ¹ /DVD-RW* ¹ (Video mod/VR mod)
		DVD+R* ¹ /DVD+R DL* ¹ /DVD+RW* ¹
		Video CD (Ver. 1.0/1.1/2.0)
AUDIO		Audio CD
		CD-ROM* ² /CD-R* ² /CD-RW* ²

*1 Audio datoteke se također mogu pohraniti.



*2 Video/slikovne datoteke se također mogu pohraniti.

Napomena

"DVD" se u ovom priručniku koristi kao opći naziv za DVD VIDEO, DVD-R/DVD-RW i DVD+R/DVD+RW diskove.

Sljedeća tablica prikazuje podržane vrste datoteka i njihove simbole.

Dostupne funkcije se razlikuju ovisno o formatu, bez obzira na vrstu diska. Dolje navedeni simboli formata nalaze se pokraj opisa dostupnih funkcija za taj format.

Simbol formata u priručniku	Vrsta datoteke
	MP3 audio datoteka
	WMA audio datoteka
	AAC audio datoteka
	JPEG slikovna datoteka
	Xvid video datoteka
	MPEG-4 video datoteka

Savjet

Detalje o formatima kompresije potražite na str 62.

Napomena

Ovaj uređaj katkad neće moći reproducirati čak ni kompatibilne diskove, ovisno o načinu i uvjetima u kojima su snimljeni.

Glavni uređaj

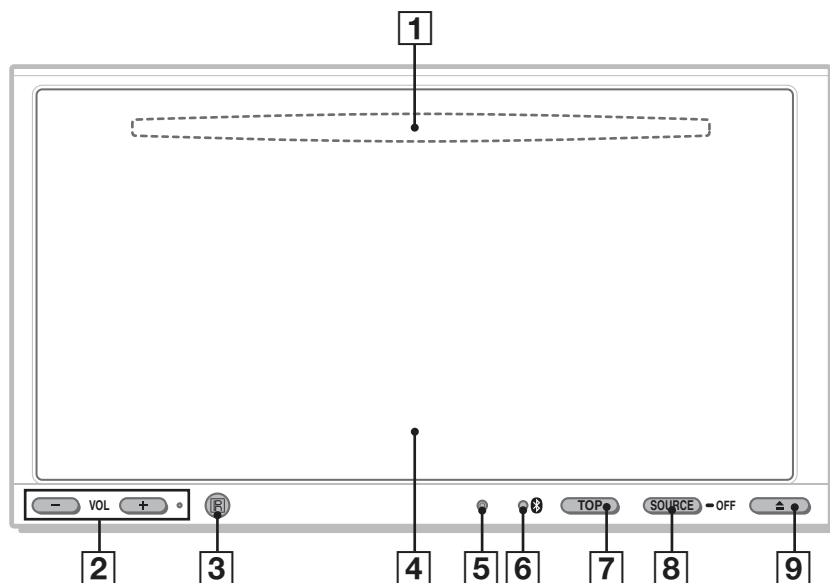

Za detalje pogledajte navedenu stranicu.

- 1** **Uložnica diska** (smještena iza prednje ploče) str. 20
- 2** **Tipke VOL (glasnoća) -/+***
- 3** **Senzor daljinskog upravljača**
- 4** **Zaslon osjetljiv na dodir**
- 5** **Tipka za resetiranje** str. 16
- 6** **Indikator signala  (Bluetooth)** str. 36

- 7** **Tipka TOP**
Pritisnite za otvaranje glavnog izbornika.

- 8** **Tipka SOURCE/OFF**
Pritisnite za uključenje/promjenu izvora: "Tuner" (radio), "Disc" (disk), "iPod/USB", "AUX" (dodatna oprema), "BT Audio" (Bluetooth audio uređaj).
Pritisnite i zadržite na 1 sekundu za izlazak iz odabranog izvora.
Pritisnite i zadržite duže od 2 sekunde za isključenje.

- 9** ** (otvaranje/zatvaranje)** str. 20

* Desno od tipke VOL + nalazi se ispučjenje.

Indikatori na zaslonu

Kad nije odabran nijedan izvor:

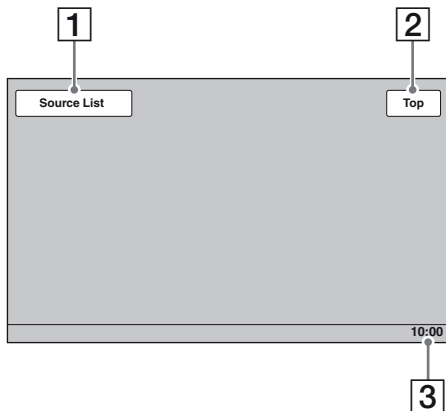

Glavni izbornik:

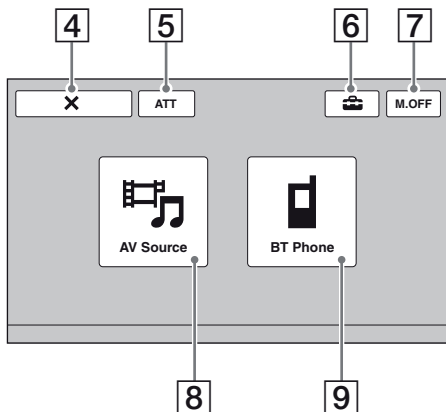

Lista izvora:

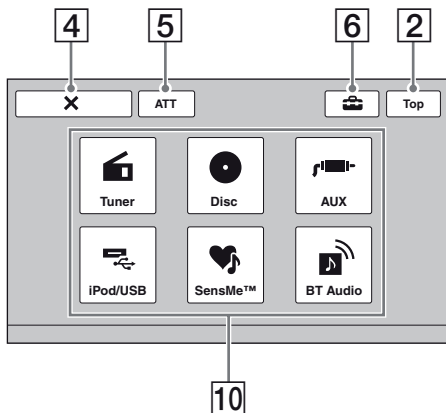

1 Tipka "Source List"

Dodirnite za otvaranje liste izvora.

2 Tipka "Top"

Dodirnite za otvaranje glavnog izbornika.

3 Prikaz sata str. 56, 59

4 Tipka X (zatvaranje)

Dodirnite za zatvaranje izbornika.

5 Tipka "ATT" (stišavanje)*

Dodirnite za isključenje zvuka. Za poništenje, dodirnite ponovno.

6 Tipka (podešavanje)

Dodirnite za otvaranje izbornika postavki.

7 Tipka "M.OFF" (isključenje monitora)

Dodirnite za isključenje monitora i osvjetljenja tipaka. Za ponovno uključenje dodirnite bilo koji dio zaslona.

8 Tipka "AV Source"

Dodirnite za otvaranje liste izvora.

9 Tipka "BT Phone"

Dodirnite za pokretanje moda za Bluetooth telefon.

10 Tipke za odabir izvora

Dodirnite za promjenu izvora: "Tuner" (radio), "Disc" (disk), "AUX" (dodatna oprema), "iPod/USB", "SensMe™", "BT Audio" (Bluetooth audio uređaj).

* Pojavljuje se samo kad je odabran izvor.

Daljinski upravljač RM-X170

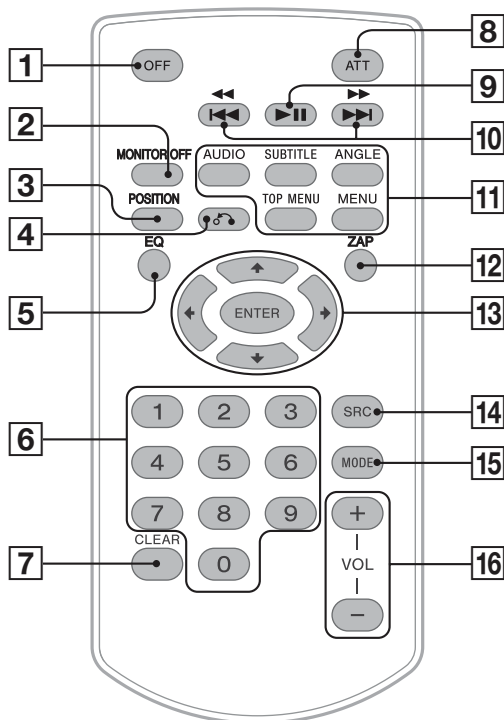

- Daljinski upravljač može se općenito koristiti za jednostavno upravljanje funkcijama audioreprodukcije. Za funkcije izbornika koristite zaslon osjetljiv na dodir.
- Za detalje pogledajte navedene stranice.
- Prije uporabe, uklonite izolacijsku foliju (str. 16).

1 Tipka OFF

Pritisnite za isključenje/zaustavljanje izvora. Pritisnite i zadržite za isključenje.

2 Tipka MONITOR OFF

Pritisnite za isključenje monitora i osvjetljenja tipaka. Za ponovno uključivanje pritisnite ponovno.

3 Tipka POSITION

Za promjenu mjesta slušanja ("Front L"/"Front R"/"Front"/"All"/"Custom"/"OFF").

4 Tipka ↶ (povratak)

Pritisnite za povratak na prethodni prikaz/ povratak u izbornik na VCD-u*1.

5 Tipka EQ (ekvilizator)

Pritisnite za odabir krivulje ekvilizatora između 7 postavki ("Xplod"/"Vocal"/"Edge"/"Cruise"/"Space"/"Gravity"/"Custom"/"OFF").

6 Brojčane tipke str. 26

Radio:

Pritisnite za prijem pohranjenih postaja. Pritisnite i zadržite za pohranjivanje postaja.

Disk/USB:

Pritisnite za nalaženje naslova/poglavlja/zapisa.

7 Tipka CLEAR

Pritisnite za brisanje unesenog broja.

8 Tipka ATT (stišavanje)

Pritisnite za isključenje zvuka. Za poništenje, pritisnite ponovno.

9 Tipka ►II (reprodukcija/pauza)

10 Tipke ◀◀◀/▶▶▶▶▶

Radio:

Pritisnite za automatsko ugađanje postaja.
Pritisnite i zadržite za ručno ugađanje postaje.

Disk*2/USB:

Prijelaz na sljedeće poglavlje/zapis/scenu/datoteku.

Pritisnite i kratko zadržite za pretraživanje videa prema natrag/naprijed.

Pritisnite i zadržite za pretraživanje zapisa prema natrag/naprijed.

Bluetooth audio uređaj*3:

Pritisnite za preskakanje zapisa.

Pritisnite i zadržite za pretraživanje zapisa prema natrag/naprijed.

*1 Tijekom reprodukcije s funkcijom PBC.

*2 Operacija se razlikuje, ovisno o disku (str. 21).

*3 Operacija se razlikuje ovisno o spojenom Bluetooth uređaju.

*4 Kad se koriste dva dodatna uređaja.

Napomena

Daljinski upravljač neće raditi kad je uređaj isključen i kad nema zaslonskog prikaza. Pritisnite **SOURCE/OFF** na glavnom uređaju ili umetnite disk kako biste aktivirali uređaj i omogućili upravljanje pomoću daljinskog upravljača.

11 Tipke za podešavanje reprodukcije

DVD-a

AUDIO:

Pritisnite za promjenu jezika dijaloga/formata.
(Kod VCD/CD/MP3/WMA/AAC/MPEG-4 datoteka, za promjenu audio kanala).

SUBTITLE:

Pritisnite za promjenu jezika titla.

ANGLE:

Pritisnite za promjenu kuta kamere.

TOP MENU:

Pritisnite za otvaranje glavnog izbornika DVD diska.

MENU:

Pritisnite za otvaranje izbornika diska.

12 Tipka ZAP

Pritisnite za uključenje ZAPPIN™ moda.

13 Tipke ◀/↑/↓/▶ (kursori)/ENTER

str. 20

Pritisnite za kretanje u izborniku na DVD-u.

14 Tipka SRC (izvor)

Pritisnite za uključenje/promjenu izvora:
"Tuner" (radio), "Disc" (disk), "iPod/USB",
"AUX" (dodatna oprema), "BT Audio"
(Bluetooth audio uređaj).

15 Tipka MODE

Pritisnite za odabir valnog područja (FM/
MW/LW)/odabir dodatnog uređaja (AUX1/
AUX2)*4.

16 Tipke VOL (glasnoća) +/-

Resetiranje uređaja

Prije prve uporabe uređaja, ili nakon zamjene akumulatora ili promjene načina povezivanja, potrebno je resetirati uređaj.

Pritisnite tipku za resetiranje (str. 12) šiljatim predmetom, primjerice, kemijskom olovkom.

Napomena

Pritiskom na tipku za resetiranje izbrisat će se podešenja sata i neki pohranjeni sadržaji.

Prvo podešavanje

Nakon resetiranja se pojavi izbornik za prvo podešavanje.

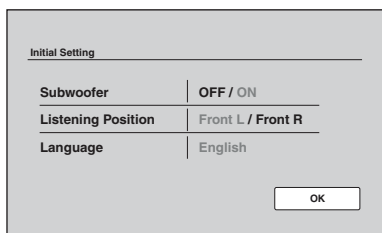

1 Dodirnite "Subwoofer" kako biste podesili status povezanosti subwoofera.

Podesite na "ON" ako je subwoofer spojen ili "OFF" ako nije spojen.

2 Dodirnite "Listening Position" kako biste podesili mjesto slušanja.

Ako je vaš položaj slušanja na prednjoj lijevoj strani odaberite "Front L", ili "Front R" ako je na prednjoj desnoj strani.

3 Dodirnite "Language" za podešavanje jezika izbornika.

Dodirnite više puta dok se ne pojavi željeni jezik (engleski/španjolski/ruski).

4 Dodirnite "OK".

Podešavanje je dovršeno.

Ta postavka može se dodatno prilagođavati u izborniku podešenja.

- Za detalje o podešavanju statusa povezanosti subwoofera pogledajte str. 55.
- Za detalje o podešavanju mjesta slušanja pogledajte "Optimiziranje zvuka za mjesto slušanja — Intelligent Time Alignment" na str. 47.
- Za detalje o podešavanju jezika izbornika pogledajte str. 52.

Priprema daljinskog upravljača

Prije prve uporabe daljinskog upravljača uklonite izolacijsku foliju.



1 Dodirnite "Source List" i zatim "Tuner".

Dotaknite na glavnom izborniku "AV Source", a zatim "Tuner".

Pojavi se izbornik funkcije radijskog prijema i automatski se pojavi popis pohranjenih postaja.

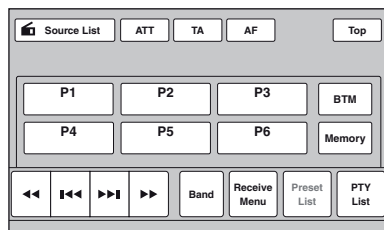
**2 Dodirnite "Band".**

Pojavi se popis valnih područja.

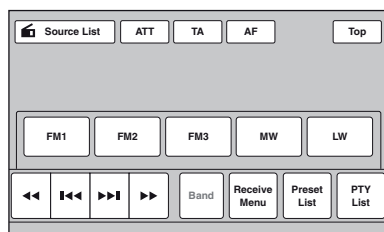
**3 Dodirnite željeno valno područje ("FM1", "FM2", "FM3", "MW" ili "LW").**

Dodirnite ponovno "Band" za zatvaranje popisa valnih područja.

4 Ugodite postaju.**Automatsko ugađanje**

Dodirnite **◀◀/▶▶**.

Pretraživanje se zaustavlja kad uređaj ugodu postaju. Ponovite ovaj postupak sve dok ne ugodite željenu postaju.

Ručno ugađanje

Dodirnite **◀◀/▶▶** više puta dok se ne ugodu željena frekvencija.

Za kontinuirano preskakanje dodirnite i zadržite **◀◀/▶▶**.

Kontrole radijskog prijema

Dodirnite zaslon ako se ne prikazuju kontrole radijskog prijema.

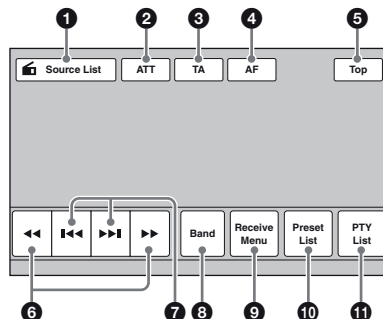

- 1 "Source List"**
Dodirnite za otvaranje liste izvora. (str. 13)
- 2 "ATT"**
Dodirnite za isključenje zvuka. Za poništenje, dodirnite ponovno.
- 3 "TA"**
Dodirnite za podešavanje funkcije TA u RDS-u. (str. 19)
- 4 "AF"**
Dodirnite za podešavanje funkcije AF u RDS-u. (str. 19)
- 5 "Top"**
Dodirnite za otvaranje glavnog izbornika. (str. 13)
- 6 ◀◀/▶▶**
Dodirnite za ručno ugađanje. Dodirnite i zadržite za kontinuirano preskakanje frekvencija.
- 7 ◀◀/▶▶**
Dodirnite za automatsko ugađanje.
- 8 "Band"**
Dodirnite za otvaranje popisa valnih područja i promjenu valnog područja.
- 9 "Receive Menu"**
Dodirnite za otvaranje izbornika za radijski prijem, koji sadržava sljedeće.
 - **"Mono"**: Dodirnite za aktivaciju mono moda ako je FM prijem slab. Za ponovni odabir stereo prijema odaberite "OFF".
 - **"Local"**: Dodirnite za ugađanje postaja s jačim signalima. Za normalno ugađanje odaberite "OFF".
 - **"Regional"** (str. 19)

- 10 "Preset List"**
Dodirnite za prikaz popisa pohranjenih postaja ili pohranjivanje postaja. (str. 18)

- 11 "PTY List"**
Dodirnite za otvaranje PTY liste. (str. 19)

Indikatori prijema

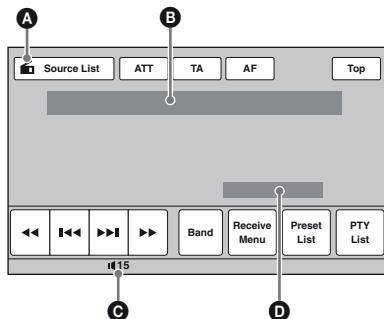

- A** Ikona trenutnog izvora*¹
B Naziv valnog područja, programski broj*², frekvencija*³/status
C Razina glasnoće*⁴
D Status podešenja (EQ7, RBE)

- *1 *Pojavljuje se samo kad su prikazane kontrole.*
*2 *Pojavljuje se samo kod prijema pohranjene postaje.*
*3 *Kod prijema RDS postaje prikazuje se naziv postaje. Za detalje pogledajte "RDS" na str. 18.*
*4 *Kad je aktivirano podešenje EQ7, prikazuje se .*

Pohrana i prijem postaja

Oprez

Kod ugađanja za vrijeme vožnje, koristite Best Tuning Memory (BTM) kako biste spriječili eventualne prometne nezgode.

Automatska pohrana — BTM

- 1 Dodirnite "Source List" i zatim "Tuner".**
Za promjenu valnog područja dodirnite "Band" i zatim odaberite željeno valno područje ("FM1", "FM2", "FM3", "MW" ili "LW").
- 2 Dodirnite "Preset List" i zatim "BTM".**
Uređaj pohranjuje prvih šest raspoloživih postaja u popis ("P1" – "P6").
Kad se postaja pohrani, začuje se zvučni signal.

Ručna pohrana postaja

- 1 Tijekom prijema postaje koju želite pohraniti, dodirnite "Preset List".**

- 2 Dodirnite "Memory" i zatim dodirnite broj u popisu ("P1" – "P6").**
Pojavi se broj i prozor za potvrdu.
- 3 Dodirnite "Yes".**
Postaja je pohranjena.

Napomena

Pokušate li pohraniti drugu postaju pod istim brojem, prethodno pohranjena postaja se briše.

Savjet

Kad pohranite RDS postaju, pohranit ćete i postavke AF/TA (str. 19).

Prijem pohranjenih postaja

- 1 Odaberite valno područje, zatim dodirnite "Preset List".**
- 2 Dodirnite željeni broj ("P1" – "P6").**

RDS

Pregled

"Radio Data System" (RDS) je sustav emitiranja koji FM postajama omogućuje slanje dodatne digitalne informacije zajedno s radijskim signalom.

Prikazane stavke

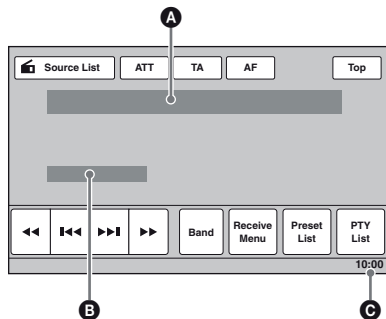

- A** Naziv valnog područja, programski broj, frekvencija (naziv postaje), RDS podaci, TA*¹
B Stereo*², RDS*³, TP*⁴
C Sat

- *1 *Tijekom prometnih informacija.*
*2 *Tijekom FM prijema.*
*3 *Tijekom RDS prijema.*
*4 *Tijekom prijema prometnog programa.*

RDS usluge

RDS vam nudi i druge pogodnosti poput:

AF (alternativne frekvencije)

Odabir i ugadanje postaje najjačeg signala. Pomoću ove funkcije možete stalno slušati isti program tijekom dugotrajnih putovanja bez potrebe ručnog ugadanja iste postaje.

TA (prometne obavijesti)/TP (prometni program)

Pružta trenutne informacije o prometu u vidu obavijesti ili programa. U slučaju prijema bilo kakve prometne obavijesti/programa, trenutno odabran izvor se prekida.

PTY (vrste programa)

Prikazuje trenutno odabranu vrstu programa. Također traži odabranu vrstu programa.

CT (točno vrijeme)

Podaci o točnom vremenu dobiveni RDS prijemom podešavaju sat.

Napomene

- Ovisno o zemlji/regiji, sve RDS funkcije možda neće biti dostupne.
- RDS funkcija neće raditi ispravno ako je signal slab ili postaja ne emitira RDS podatke.

Podešavanje AF i TA

1 Tijekom prijema/reprodukcije dodirnite "AF" ili "TA" za aktivaciju.

Kad je aktivirano to podešenje, mijenja se boja tipke. Za isključenje podešenja, dodirnite ponovno.

Pohrana RDS postaja s funkcijama AF i TA

RDS postaje možete pohraniti tako da istovremeno pohranite i funkcije AF/TA. Ako koristite funkciju BTM, samo RDS postaje se pohranjuju s istim AF/TA podešenjima.

Kod ručnog pohranjivanja možete pohraniti RDS postaje i one koje to nisu s funkcijama AF/TA za svaku.

1 Podesite funkciju AF/TA, zatim pohranite postaju pomoću BTM ili ručno.

Prijem hitnih obavijesti

Ako je uključena funkcija AF ili TA, uređaj se automatski prebacuje na prijem hitnih prometnih obavijesti i prekida trenutno odabran izvor.

Savjet

Ako podesite glasnoću tijekom prometnih obavijesti, ta glasnoća će se pohraniti za buduće obavijesti, neovisno o normalnoj glasnoći.

Slušanje jednog lokalnog programa — Regional

Dok je uključena funkcija AF, tvornička podešenja ovog uređaja ograničavaju prijem na određeno područje, stoga nije moguć prijelaz na drugu lokalnu postaju s jačom frekvencijom.

Ako napustite područje prijema tog lokalnog programa, isključite funkciju "Regional" tijekom FM prijema.

Dodirnite "Receive Menu" i zatim kvadratić "Regional" za podešavanje na "OFF".

Napomena

Ova funkcija ne radi u Velikoj Britaniji i nekim drugim područjima.

Odabir vrste programa PTY

1 Tijekom FM prijema dodirnite "PTY List".

PTY lista pojavljuje se ako postaja emitira PTY podatke.

Za pomicanje liste dodirnite ▲/▼.

2 Dodirnite željenu vrstu programa.

Uređaj počinje tražiti postaju koja prenosi odabranu vrstu programa.

Za zatvaranje PTY liste dodirnite "PTY List".

Vrste programa

"News" (novosti), "Current Affairs" (vijesti), "Information" (informacije), "Sport" (sport), "Education" (obrazovni program), "Drama" (dramski program), "Cultures" (kultura), "Science" (znanost), "Varied Speech" (razno), "Pop Music" (popularna glazba), "Rock Music" (rock glazba), "Easy Listening" (lagana glazba), "Light Classics M" (lagana klasična glazba), "Serious Classics" (klasična glazba), "Other Music" (druge vrste glazbe), "Weather & Metr" (vremenska prognoza), "Finance" (financije), "Children's Progs" (dječji program), "Social Affairs" (društvene teme), "Religion" (vjerski program), "Phone In" (telefonska javljanja), "Travel & Touring" (putovanja), "Leisure & Hobby" (dokolica), "Jazz Music" (jazz glazba), "Country Music" (country glazba), "National Music" (narodna glazba), "Oldies Music" (evergrini), "Folk Music" (folklorna glazba), "Documentary" (dokumentarni program)

Napomena

Ovu funkciju ne možete koristiti u nekim zemljama/regijama u kojima PTY (vrsta programa) podaci nisu dostupni.

nastavak na sljedećoj stranici →

Podešavanje točnog vremena (CT)

1 Podesite "CT" na "ON" u izborniku (str. 52).

Napomene

- Funkcija CT možda neće raditi, čak i kod prijema RDS postaje.
- Između vremena podešenog funkcijom CT i stvarnog vremena će možda biti razlike.

Diskovi

Reprodukcija diskova

Ovisno o disku, neki postupci mogu biti različiti ili zabranjeni.

Pogledajte upute za uporabu isporučene uz disk.

1 Pritisnite **▲** na uređaju.

Prednja ploča otvara se automatski.

2 Uložite disk (stranu s naljepnicom okrenite prema gore).

Prednja ploča zatvara se automatski, a zatim se pokreće reprodukcija.

Ako se prikazuje izbornik DVD-a

Dodirnite opciju u izborniku DVD-a.

Možete također koristiti upravljačku ploču izbornika koja se može prikazati dodirrom zaslona na mjestu van područja DVD izbornika. Dodirnite **◀/▲/▼/▶** za pomicanje kursora, zatim dodirnite "Enter" za potvrdu.

Ako se ne pojavi upravljačka ploča izbornika pri dodiru zaslona, koristite daljinski upravljač.

O DVD izborniku

DVD je podijeljen na duže slikovne ili glazbene dijelove. Oni se zovu "naslovi". Pri reprodukciji DVD-a koji sadrži nekoliko naslova, pomoću njegova glavnog izbornika (TOP MENU) možete odabrati željeni naslov. Pri reprodukciji DVD-a koji omogućuje odabir opcija, primjerice jezika titlova i jezika dijaloga, odaberite ove opcije pomoću DVD izbornika.

Ako disk sadržava JPEG datoteke

Automatski započinje slide show.

Zaustavljanje reprodukcije

Pritisnite i zadržite **(SOURCE/OFF)** na 1 sekundu.

Napomena

Diskovi u DTS formatu nisu podržani. Odaberete li DTS format, neće se čuti zvuk.

Za izbacivanje diska

1 Pritisnite **▲** na uređaju.

Prednja ploča otvara se automatski, a zatim se izbaci disk.

2 Pritisnite **▲** na uređaju kako biste zatvorili prednju ploču.

Napomena

Prednja ploča zatvara se automatski nakon oglašavanja tona upozorenja.

Kontrole za reprodukciju

Dodirnite zaslon ako se ne prikazuju kontrole za reprodukciju.

Zajedničko za sve diskove/formate

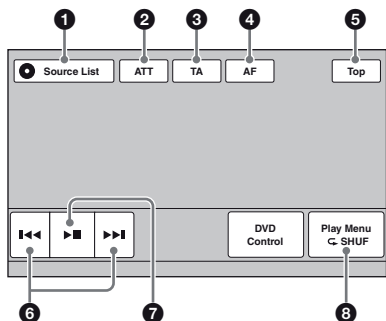

DVD

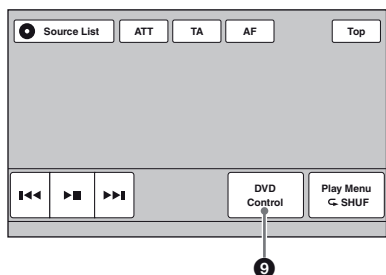

VCD

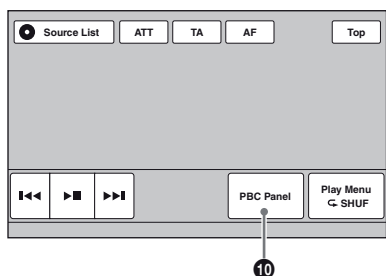

JPEG

Xvid

MPEG-4

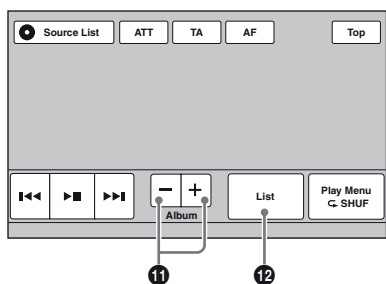

C D MP3 WMA AAC

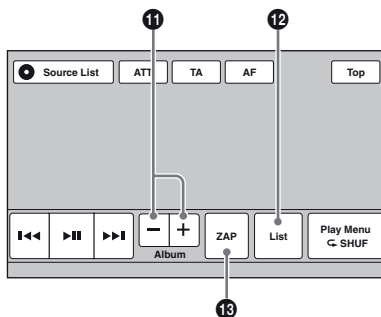

- 1 **"Source List"**
Dodirnite za otvaranje liste izvora. (str. 13)
- 2 **"ATT"**
Dodirnite za isključenje zvuka. Za poništenje, dodirnite ponovno.
- 3 **"TA"**
Dodirnite za podešavanje funkcije TA u RDS-u. (str. 19)
- 4 **"AF"**
Dodirnite za podešavanje funkcije AF u RDS-u. (str. 19)
- 5 **"Top"**
Dodirnite za otvaranje glavnog izbornika. (str. 13)
- 6 **◀◀/▶▶**
Dodirnite za preskakanje poglavlja/zapisa/scene/slike/datoteke

Dodirnite i kratko zadržite za pretraživanje videozapisa prema natrag/naprijed te zatim više puta za promjenu brzine (× 2 → × 12 → × 120 → × 2...)*1. Za poništavanje dodirnite ▶▶.

Dodirnite i zadržite za pretraživanje audiozapisa prema natrag/naprijed.

Tijekom pauze dodirnite i zadržite ▶▶▶▶ za usporenu reprodukciju videozapisa. Za poništenje, otpustite tipku.
- 7 **▶▶**
Dodirnite za pauzu/nastavak reprodukcije nakon pauze.

nastavak na sljedećoj stranici →

8 "Play Menu"

Dodirnite za otvaranje izbornika za reprodukciju, koji sadržava sljedeće.

- **"Repeat"/"Shuffle"** (str. 25)
- **"Dolby D Level"** (samo DVD VIDEO reprodukcija) (str. 24)
- **"Stereo"** (samo VCD/CD/MP3/WMA/AAC reprodukcija) (str. 34)
- **"Image Turn"** (samo JPEG reprodukcija): Dodirnite za zakretanje slike ulijevo/udesno.
- **"Audio"** (samo Xvid/MPEG-4 reprodukcija) (str. 24)

9 "DVD Control"

Dodirnite za otvaranje kontrolnog izbornika za DVD, koji sadržava sljedeće.

- **"Audio"**: Dodirnite više puta za odabir jezika dijaloga/formata. (str. 23)*2
- **"Subtitle"**: Dodirnite više puta za isključenje/odabir jezika titla. *2*3
- **"Angle"**: Dodirnite više puta za promjenu kuta kamere. *2
- **"Top Menu"**: Dodirnite za otvaranje glavnog izbornika DVD diska. *2
- **"Menu"**: Dodirnite za otvaranje izbornika diska. *2

10 "PBC Panel"

Dodirnite za prikaz upravljačke ploče za PBC izbornik. (str. 23)

11 "Album" -/+

Dodirnite za preskakanje albuma (mape) s MP3/WMA/AAC/JPEG/Xvid/MPEG-4 datotekama.

12 "List"

Dodirnite za prikaz liste zapisa/slika/videodatoteka. (str. 34)

13 "ZAP"

Dodirnite za uključivanje ZAPPIN moda. (str. 34)

*1 Brzina ovisi o formatu ili metodi snimanja.

*2 Dostupnost ovisi o disku.

*3 Kad se pojavi zahtjev za unos 4-znamenkastog koda, unesite kôd željenog jezika (str. 72).

Napomena

Ako disk sadrži više vrsta datoteka, može se reproducirati samo onaj odabrani (zvuk/video/slika). Za detalje o načinu odabira vrste datoteke pogledajte "Odabir vrste datoteke" na str. 34.

Napomene o JPEG reprodukciji

- Za zakretanje većih slika potrebno je duže vrijeme.
- Progresivne JPEG slike se ne mogu prikazati.

Indikatori reprodukcije

Dodirnite zaslon ako se indikatori ne prikazuju. Pri reprodukciji audio diskova se uvijek prikazuju neki indikatori.

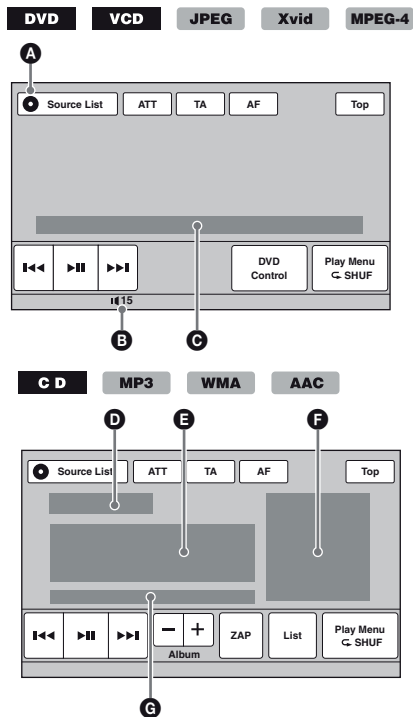

A Ikona trenutnog izvora

B Razina glasnoće*1

C Format, status reprodukcije, proteklo vrijeme reprodukcije*2, broj poglavlja/naslova/albuma (mape)/zapisa*3*4, audio format*5, status podešenja (CSO, EQ7, RBE)

D Status reprodukcije, proteklo vrijeme reprodukcije*2

E Naziv zapisa, naziv albuma, naziv izvođača

F Prikaz omota albuma*6

G Format, broj zapisa, broj albuma*7, status podešenja (CSO, EQ7, RBE)

*1 Kad je aktivirano podešenje ATT, prikazuje se .

*2 Pri JPEG reprodukciji ili reprodukciji VCD-a s funkcijom PBC ne pojavljuje se indikator.

*3 Indikatori se razlikuju ovisno o disku/formatu.

*4 Kod reprodukcije VCD-a s funkcijom PBC (str. 23) ne pojavljuje se indikator.

*5 Samo DVD.

*6 Preporučena veličina je od 240 x 240 do 960 x 960 piksela.

*7 Samo za MP3/WMA/AAC.



Uporaba PBC (playback control) funkcija

VCD

Pomoću PBC izbornika možete interaktivno reproducirati VCD diskove s funkcijom PBC.

- 1 Započnite reprodukciju VCD-a s PBC funkcijom.**
Prikaže se izbornik PBC.
- 2 Dodirnite "PBC Panel".**
Pojavi se upravljačka ploča izbornika.
- 3 Dodirnite bročane tipke za odabir željene opcije i zatim dodirnite "Enter".**
- 4 Postupite prema uputama u izborniku interaktivnih postupaka.**
Za povratak na prethodni izbornik pritisnite .
Za isključenje kontrola dodirnite "Close".

Reprodukcija bez PBC funkcija

- 1 Dok nije odabran nijedan izvor, dodirnite "Source List" i zatim .**
- 2 Dodirnite "Visual".**
Prikazuje se izbornik Visual.
- 3 Dodirnite / za pomicanje i zatim dodirnite "Video CD PBC" za podešavanje na "OFF".**
- 4 Započnite reprodukciju VCD-a.**
PBC izbornik se ne pojavljuje tijekom reprodukcije.

Napomene

- Opcije izbornika i funkcije se razlikuju, ovisno o disku.
- Tijekom PBC reprodukcije, broj zapisa, datoteka za reprodukciju itd. ne pojavljuju se u reprodukcijom prikazu.
- Funkcija nastavka reprodukcije od mjesta na kojem je zaustavljena ne radi kod reprodukcije bez PBC-a.

Podešavanje postavki zvuka

Napomena

Diskovi u DTS formatu nisu podržani. Odaberete li DTS format, neće se čuti zvuk.

Promjena jezika dijaloga/formata

DVD

Ako je na disk snimljeno više jezika dijaloga, oni se mogu mijenjati. Možete također mijenjati format zvuka ako je na disku snimljeno više njih (npr. Dolby Digital).

- 1 Tijekom reprodukcije dodirnite "DVD Control".**
- 2 Više puta dodirnite "Audio" dok se ne pojavi željeni jezik dijaloga/format zvuka.**

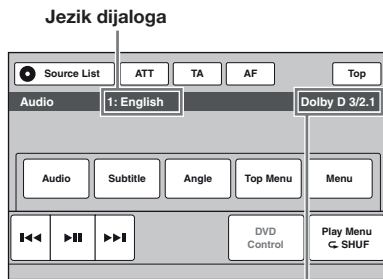

Format audiozapisa/brojevi kanala*

Na pokazivaču se izmjenjuju dostupni jezici. Kad se pojavi zahtjev za unos 4-znamenkastog koda, unesite kôd željenog jezika (str. 72). Ako se isti jezik pojavi dva ili tri puta, to znači da je na disk snimljeno više formata zvuka.

* Naziv formata i brojevi kanala se pojave na sljedeći način:

Primjer: Dolby Digital 5.1 ch

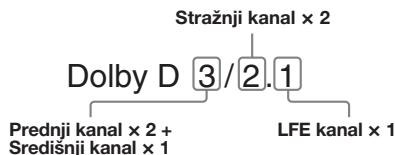

Za zatvaranje kontrolnog izbornika za DVD dodirnite "DVD Control".

Promjena audio kanala

VCD**C D****MP3****WMA****AAC****Xvid****MPEG-4**

Kad reproducirate VCD/CD/MP3/WMA/AAC/Xvid/MPEG-4, možete slušati i desni i lijevi kanal zajedno, samo desni kanal ili samo lijevi kanal kroz oba zvučnika (desni i lijevi).

Opcije su sljedeće:

"2-Ch": Standardni stereo zvuk (tvorničko podešenje)

"L-Ch": Zvuk lijevog kanala (mono)

"R-Ch": Zvuk desnog kanala (mono)

Za VCD/CD/MP3/WMA/AAC

- 1 Tijekom reprodukcije dodirnite "Play Menu" i zatim više puta "Stereo" dok se ne pojavi željeni audio kanal.

Za Xvid/MPEG-4

- 1 Tijekom reprodukcije dodirnite "Play Menu" i zatim više puta "Audio" dok se ne pojavi željeni audio kanal.

Za zatvaranje izbornika za reprodukciju dodirnite "Play Menu".

Napomena

Ovisno o disku, možda nećete moći promijeniti podešenje zvuka.

Savjet

Također možete koristiti daljinski upravljač (višestruki pritisak tipke **AUDIO**).

Podešavanje razine izlaznog audio signala — Dolby D level **DVD**

Možete podesiti razinu izlaznog audio signala DVD-a snimljenog u Dolby Digital formatu, za smanjenje razlika u glasnoći između diskova.

- 1 Tijekom reprodukcije dodirnite "Play Menu".
- 2 Dodirnite kvadratić "Adjust" za podešavanje na "ON".
- 3 Dodirnite **-/+** više puta za podešavanje razine signala.
Razina izlaznog signala je podesiva u koracima po jedan, od -10 do +10.

Za zatvaranje izbornika za reprodukciju dodirnite "Play Menu".

Zaključavanje diskova — Parental control

DVD *

* Ne vrijedi za DVD-R/DVD-R DL/DVD-RW u VR modu.

Postoji mogućnost zaključavanja diska ili ograničavanja reprodukcije u skladu s prethodno definiranim razinama kao npr. prema starosti gledatelja. Zaključane scene su blokirane ili se zamjenjuju alternativnima pri reprodukciji DVD diska koji podržava opciju ograničenja reprodukcije.

Uključenje ograničenja reprodukcije

- 1 Dok nije odabran nijedan izvor, dodirnite "Source List" i zatim .
- 2 Dodirnite "Visual".
Prikazuje se izbornik Visual.
- 3 Dodirnite **▲/▼** za pomicanje i zatim dodirnite "DVD Parental Control".
Pojavi se polje za unos zaporke.
- 4 Dodirnite brojčane tipke za unos zaporke i zatim dodirnite "OK".
- 5 Za potvrdu, ponovno brojčanim tipkama unesite zaporku i zatim dodirnite "OK".
Podešavanje je dovršeno.

Za brisanje unesenog broja dodirnite "Clear".
Za povratak na prethodni izbornik dodirnite "Back".

Isključenje ograničenja reprodukcije

- 1 Slijedite navedene korake 1 – 3.
Pojavi se izbornik za poništenje ograničenja reprodukcije.
- 2 Dodirnite brojčane tipke za unos trenutne zaporke.
Prikazuje se "Parental Unlocked" i ograničenje reprodukcije je isključeno.

Promjena zaporke

Isključite ograničenje reprodukcije i zatim ga ponovno uključite uz primjenu nove zaporke.

Promjena područja i razine ograničenja

Postoji mogućnost podešavanja razine ograničenja reprodukcije ovisno o području i lokalnim razinama ograničenja.

- 1 Dok nije odabran nijedan izvor, dodirnite "Source List" i zatim .**
- 2 Dodirnite "Visual".**
Prikazuje se izbornik Visual.
- 3 Dodirnite $\blacktriangle/\blacktriangledown$ za pomicanje i zatim dodirnite "DVD Parental Area".**
Ako je opcija ograničenja reprodukcije uključena, prikaže se izbornik za unos zaporka. Za promjenu podešenja unesite zaporku. Pojave se opcije.
- 4 Dodirnite željeno područje čije postavke ograničenja želite koristiti.**
Kad odaberete "Other", odaberite i broječanim tipkama unesite standardni kôd prema tablici na str. 72.
- 5 Dodirnite "DVD Parental Rating".**
Pojave se opcije.
Što je broj manji, ograničenje reprodukcije je veće.
- 6 Dodirnite željenu razinu ograničenja.**
Podešavanje je dovršeno.

Za povratak na prethodni izbornik dodirnite "Back".

Ponavljanje reprodukcije i reprodukcija slučajnim slijedom

DVD **VCD** **C D** **MP3** **WMA**
AAC **JPEG** **Xvid** **MPEG-4**

- 1 Tijekom reprodukcije dodirnite "Play Menu" i zatim više puta "Repeat" ili "Shuffle" dok se ne pojavi željena opcija.**

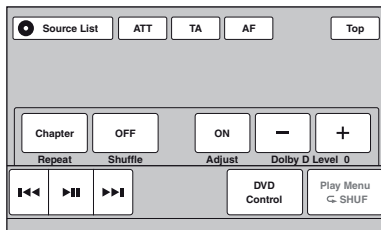

Započinite ponavljanje reprodukcije ili reprodukcija slučajnim slijedom.

Za zatvaranje izbornika dodirnite "Play Menu".

U nastavku su navedene opcije za ponavljanje reprodukcije i način izmjene za svaki disk/format.

Disk/format	Opcije
DVD	"OFF": Povratak na standardnu reprodukciju. "Chapter": Ponavljanje trenutnog poglavlja. "Title": Ponavljanje trenutnog naslova.
VCD *1 C D	"OFF": Povratak na standardnu reprodukciju. "Track": Ponavljanje trenutnog zapisa.
MP3 WMA AAC	"OFF": Povratak na standardnu reprodukciju. "Track": Ponavljanje trenutnog zapisa. "Album": Ponavljanje trenutnog albuma (mape).
JPEG	"OFF": Povratak na standardnu reprodukciju. "Image": Ponavljanje trenutne slike. "Album": Ponavljanje trenutnog albuma.
Xvid MPEG-4	"OFF": Povratak na standardnu reprodukciju. "Movie": Ponavljanje trenutne videodatoteke. "Album": Ponavljanje trenutnog albuma (mape).

U nastavku su navedene opcije za reprodukciju slučajnim redoslijedom i način izmjene za svaki disk/format.

Disk/format	Opcije
DVD *2	"OFF": Povratak na standardnu reprodukciju. "Title": Reprodukcija poglavlja trenutnog naslova slučajnim redoslijedom.
VCD *1 C D	"OFF": Povratak na standardnu reprodukciju. "Disc": Reprodukcija poglavlja na tekućem disku slučajnim redoslijedom.
MP3 WMA AAC JPEG Xvid MPEG-4	"OFF": Povratak na standardnu reprodukciju. "Album": Reprodukcija zapisa/ slika/video datoteka tekućeg albuma (mape) slučajnim redoslijedom.

*1 Raspoloživo samo pri reprodukciji VCD-a verzije 1.0/1.1 ili verzije 2.0 bez funkcije PBC.

*2 Ne vrijedi za DVD-R/DVD-R DL/DVD-RW u VR modu.

Reprodukcija uz izravno pretraživanje



Možete izravno pronaći željeno mjesto uz unos broja naslova, broja poglavlja i sl.

1 Tijekom reprodukcije unesite brojčanim tipkama daljinskog upravljača broj (zapisa, naslova i sl.) i zatim pritisnite (ENTER).

Reprodukcija počinje od početka odabranog dijela.

Opcije pretraživanja za disk/format su sljedeće:

DVD: Naslov ili poglavlje*1

VCD*2/CD/MP3/WMA/AAC: Zapis

JPEG: Slika

Xvid/MPEG-4: Videozapis

*1 Opcija za pretraživanje ovisi o podešenju.

*2 Raspoloživo samo pri reprodukciji VCD-a bez funkcije PBC.

Podešavanje opcije za pretraživanje (samo za DVD)

Za DVD reprodukciju možete podesiti opciju za pretraživanje (naslov ili poglavlje).

1 Dodirnite "Source List" i zatim .

2 Dodirnite "Visual".
Prikazuje se izbornik Visual.

3 Dodirnite ▲/▼ za pomicanje i zatim "DVD Direct Search" za podešavanje na "Chapter" ili "Title".
Podešavanje je dovršeno.

Za povratak na prethodni izbornik dodirnite "Back".

Funkcije za USB uređaj

Za detalje o podržanim USB uređajima, posjetite internetsku stranicu za korisničku podršku.

Stranica za korisničku podršku

<http://support.sony-europe.com/>

- Mogu se koristiti USB uređaji vrste MSC (Mass Storage Class) i MTP (Media Transfer Protocol) koji podržavaju USB standard.
- Odgovarajući kodeki su MP3 (.mp3), WMA (.wma), AAC (.m4a), JPEG (.jpg), Xvid (.avi) i MPEG-4 (.mp4).
- Preporučena je izrada sigurnosnih kopija sadržaja USB uređaja.

Napomene

- Spojite USB uređaj nakon pokretanja motora. Ovisno o USB uređaju, može doći do nepravilnosti u radu ili oštećenja ukoliko se spoji prije pokretanja motora.
- Za pokretanje reprodukcije velikih datoteka će možda biti potrebno duže vrijeme.

Reprodukcija s USB uređaja

1 Uklonite pokrov s USB priključnice i spojite USB uređaj na USB priključnicu.

Reprodukcija se pokreće automatski.

Ako je USB uređaj već spojen, za pokretanje reprodukcije dodirnite "Source List" i zatim "iPod/USB".

Za detalje o položaju USB priključnice pogledajte isporučene upute za ugradnju/povezivanje.

O kontrolama i indikatorima za reprodukciju

USB reprodukcijom možete upravljati jednako kao reprodukcijom diska. Za detalje pogledajte "Kontrole za reprodukciju" na str. 21.

Za detalje o indikatorima tijekom reprodukcije pogledajte "Indikatori reprodukcije" na str. 22.

Zaustavljanje reprodukcije

Pritisnite i zadržite (SOURCE/OFF) na 1 sekundu.

Odpajanje USB uređaja

Zaustavite reprodukciju i uklonite ga. Nemojte ga uklanjati USB uređaj tijekom reprodukcije jer se podaci na njemu tako mogu oštetiti.

Napomene o uporabi

- Ne koristite USB uređaje koji su toliko veliki ili teški da mogu pasti uslijed vibracija ili uzrokovati labavljenje spoja.
- Ne ostavljajte USB uređaj u parkiranoj automobilu, jer može doći do nepravilnosti u radu.
- Ovaj uređaj ne prepoznaje USB uređaje spojene putem USB huba.
- Koristite USB kabel isporučen s uređajem ako je za USB povezivanje potreban kabel.

Napomene o reprodukciji

- Ako USB uređaj sadrži više vrsta datoteka, može se reproducirati samo onaj odabrani (zvuk/video/slika). Za detalje o načinu odabira vrste datoteke pogledajte "Odabir vrste datoteke" na str. 34.
- Prikazani indikatori mogu se razlikovati ovisno o USB uređaju, formatu snimanja i postavkama. Za dodatne informacije, posjetite stranicu za korisničku podršku.
- Najveći broj podataka koji se mogu prikazati.
 - mapa (albuma): 256
 - datoteka (zapisa): 2000
- Možda će trebati neko vrijeme da se pokrene reprodukcija, ovisno o količini snimljenih podataka.
- DRM (Digital Rights Management) datoteke se možda neće moći reproducirati.
- Tijekom reprodukcije ili brzog pretraživanja unatrag VBR (varijabilna brzina bita) MP3/WMA/AAC datoteke, proteklo vrijeme reprodukcije možda neće biti ispravno prikazano.
- Reprodukcija lossless komprimiranih datoteka nije podržana.

Ponavljanje reprodukcije i reprodukcija slučajnim slijedom

1 Tijekom reprodukcije dodirnite "Play Menu" i zatim više puta "Repeat" ili "Shuffle" dok se ne pojavi željena opcija.

Započinje ponavljanje reprodukcije ili reprodukcija slučajnim slijedom.

Opcije za ponavljanje reprodukcije su sljedeće.

"OFF": Povratak na standardnu reprodukciju.

"Track"/"Image"/"Movie"*1: Ponavljanje trenutnog zapisa/slike/video datoteke.

"Album": Ponavljanje trenutnog albuma (mape).

"Drive"*2: Ponavljanje trenutnog pogona.

Opcije za reprodukciju slučajnim redoslijedom su sljedeće.

"OFF": Povratak na standardnu reprodukciju.

"Album": Reprodukcija zapisa/slika/video datoteka tekućeg albuma (mape) slučajnim redoslijedom.

*1 Opcije ovise o vrsti datoteke.

*2 Kad na USB uređaju postoje dvije ili više memorijskih jedinica.

Za zatvaranje izbornika za reprodukciju dodirnite "Play Menu".

Uživanje u glazbi prema ugođaju — SensMe™

Jedinstvene Sonyjeve značajke "SensMe™ channels" i "SensMe™ mood" automatski grupiraju zapise prema kanalu ili ugođaju te vam omogućuju intuitivno uživanje u glazbi.

Prije uporabe funkcije SensMe™

Slijedi osnovni postupak potreban za uživanje u funkciji SensMe™ na uređaju.

1 Instaliranje "SensMe™ Setup" i "Content Transfer" na računalo

Prvo instalirajte "SensMe™ Setup" i "Content Transfer" s isporučenog CD-ROM-a.

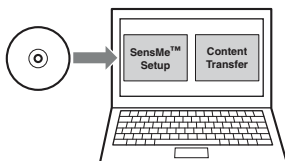

2 Registriranje USB uređaja koristeći "SensMe™ Setup" na računalo

Spojite USB uređaj na računalo i izvedite registraciju pomoću "SensMe™ Setup" kako biste omogućili funkciju SensMe™ na ovom uređaju.

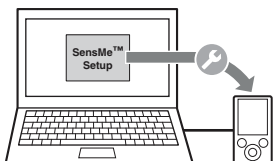

Savjet

Registraciju možete izvesti bilo tijekom postupka instalacije ili nakon instalacije.

3 Prijenos zapisa na USB uređaj koristeći "Content Transfer"

Kako bi se zapisi grupirali prema kanalu ili ugođaju, 12 TONE ANALYSIS iz "Content Transfer" treba analizirati uzorke zvuka zapisa. Kad je na računalo spojen USB uređaj, povucite i pustite zapise iz Windows Explorera ili iTunesa i sl. u "Content Transfer". "Content Transfer" će izvršiti i analizu i prijenos zapisa.

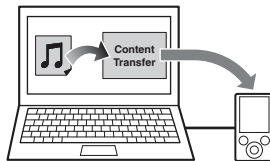

4 Spajanje USB uređaja i uživanje u funkciji SensMe™ na ovom uređaju

Spojite USB uređaj za podešavanje. Možete uživati u značajci "SensMe™ channels" ili "SensMe™ mood" na ovom uređaju.

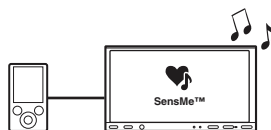

Instaliranje "SensMe™ Setup" i "Content Transfer" na računalo

Isporučeni softver ("SensMe™ Setup" i "Content Transfer") trebate koristiti kako biste omogućili funkciju SensMe™ na ovom uređaju. Instalirajte softver na računalo s isporučenog CD-ROM-a.

1 Umetnite isporučeni CD-ROM u računalo.

Automatski se pokrene Installation Wizard.

2 Slijedite upute na zaslonu kako biste dovršili instalaciju.

Registriranje USB uređaja koristeći "SensMe™ Setup"

USB uređaj je potrebno registrirati kako biste omogućili funkciju SensMe™ ovom uređaju.

Ako registraciju ne izvršite tijekom postupka instalacije, slijedite naredne korake.

- 1 Pokrenite "SensMe™ Setup" na računalo.
- 2 Spojite USB uređaj na računalo.
- 3 Dovršite registraciju prema uputama na zaslonu.

Savjet

Spojite ili registrirani USB uređaj koji sadržava analizirane zapise, možete poništiti registraciju za taj USB uređaj.

Prijenos zapisa na USB uređaj koristeći "Content Transfer"

Kako biste omogućili funkciju SensMe™ na ovom uređaju, potrebno je analizirati i prenijeti zapise na USB uređaj pomoću aplikacije "Content Transfer".

- 1 Spojite registrirani USB uređaj na računalo.
"WALKMAN" spojite pomoću MTP moda. USB uređaje koji nisu "WALKMAN" spojite pomoću MSC moda.
"Content Transfer" se pokreće automatski. Ako se pojavi poruka, za nastavak slijedite upute na zaslonu.
- 2 Povucite i pustite zapise iz Windows Explorera ili iTunesa i sl. u "Content Transfer".
Započinje analiza i prijenos zapisa.

Za detalje o postupku pogledajte pomoć (Help) u "Content Transfer".

Napomena

Za analizu zapisa u 12 TONE ANALYSIS možda će trebati duže vrijeme, ovisno o konfiguraciji računala.

Savjet

Pomoću aplikacije "Content Transfer" možete prenijeti ne samo audiodatoteke već također slikovne ili videodatoteke. Za detalje pogledajte pomoć (Help) u "Content Transfer".

Reprodukcija zapisa u kanal — SensMe™ channels

"SensMe™ channels" automatski grupira zapise u kanale prema njihovim melodijama. Možete odabrati i reproducirati kanal koji odgovara vašem trenutnom raspoloženju, aktivnosti i sl.

- 1 Spojite USB uređaj podešen za funkciju SensMe™.
- 2 Dodirnite "Source List" i zatim "SensMe™".
- 3 Dodirnite "channels".
Pojavi se popis kanala.

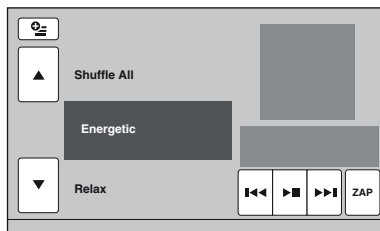

- 4 Za pomicanje popisa kanala dodirnite ▲/▼.
Reprodukcija prvog zapisa u trenutnom kanalu započinje od najmelodičnijeg ili najritmičnijeg dijela zapisa*.
** Možda neće biti detektiran pravilno.*
- 5 Dodirnite željeni kanal.
Počinje reprodukcija zapisa u odabranom kanalu.

Napomene

- Ovisno o zapisu, možda ga uređaj neće detektirati pravilno ili će biti svrstan u kanal koji ne odgovara ugođaju zapisa.
- Ako spojeni USB uređaj sadržava mnogo zapisa, možda će sustavu zbog čitanja podataka trebati duže vrijeme za pokretanje značajke "SensMe™ channels".

Savjet

Zapisi se reproduciraju slučajnim slijedom. Redoslijed će se razlikovati za svaki odabrani kanal.

nastavak na sljedećoj stranici →

Popis kanala

■ Recommended, Shuffle All

"Morning" (5:00 – 9:59)

"Daytime" (10:00 – 15:59)

"Evening" (16:00 – 18:59)

"Night" (19:00 – 23:59)

"Midnight" (24:00 – 4:59)

Reprodukcija zapisa preporučenih za svako doba dana. Podesite sat (str. 59) kako bi se kanal prikazivao pravilno.

"Shuffle All": Reprodukcija svih analiziranih zapisa slučajnim slijedom.

■ Basic channels

Reproducira zapise prema vrsti glazbe.

"Energetic": Energična glazba.

"Relax": Smirujuća glazba.

"Mellow": Sladunjava, melankolična glazba.

"Upbeat": Vesela glazba za dobro raspoloženje.

"Emotional": Balade.

"Lounge": Lounge glazba.

"Dance": Rhythm i rap, rhythm and blues glazba.

"Extreme": Žestoka rock glazba.

■ In-car channels

Reproducira zapise prikladne za vožnju.

"Freeway": Brza, energična glazba.

"Chillout Drive": Ugodne balade.

"Weekend Trip": Zabavna, vedra i vesela glazba.

"Midnight Cruise": Jazz glazba ili glazba uz klavirsku pratnju s ozbiljnim ugođajem.

"Party Ride": Živa i party glazba.

"Morning Commute": Vesela i živahna glazba.

"Goin' Home": Ugodna i relaksirajuća glazba.

Kontrole i indikatori za "SensMe™ channels"

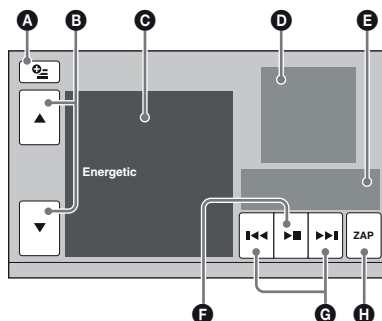

- A** Za prikaz kontrolnih tipaka. "Source List", "ATT", "TA", "AF", "Top". (str. 21)
 - B** Za pomicanje liste i odabir drugog kanala.
 - C** Pokazuje trenutni kanal.
 - D** Pokazuje omot albuma*¹.
 - E** Pokazuje proteklo vrijeme reprodukcije, naziv zapisa i naziv izvođača.
 - F** Za pauzu/nastavak reprodukcije nakon pauze.
 - G** Za preskakanje zapisa.
 - H** Za uključenje ZAPPIN moda. (str. 34)
- Tijekom ZAPPIN reprodukcije za "SensMe™ channels" reproduciraju se najmelodičniji i najritmičniji dijelovi*² zapisa.

*¹ Preporučena veličina je od 240 × 240 do 960 × 960 piksela.

*² Možda se neće pravilno detektirati.

Reprodukcija zapisa u kartama ugođaja — SensMe™ mood

"SensMe™ mood" raspoređuje zapise kao točkice na dvoosnoj karti ugođaja na temelju značajki pojedinih zapisa.

Kad u mapi dodirnete mjesto prema svom raspoloženju, oko dodirnutog mjesta prikaže se krug i reproduciraju se zapisi unutar tog kruga.

1 Spojite USB uređaj podešen za funkciju SensMe™.

2 Dodirnite "Source List" i zatim "SensMe™".

3 Dodirnite "mood".

Prikazuje se dvoosna karta ugođaja.

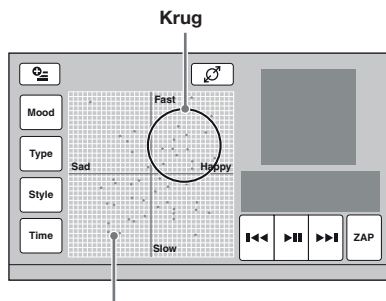

Točkice predstavljaju zapise

4 Dodirnite željeno mjesto na karti.

Oko dodirnutog dijela prikazuje se krug i započinje reprodukcija zapisa unutar tog kruga. Reprodukcija prvog zapisa započinje od njegova najmelodičnijeg ili najritmičnijeg dijela*.

* Možda neće biti detektiran pravilno.

Napomene

- Mapirano je samo zadnjih 200 zapisa prenesenih pomoću aplikacije "Content Transfer".
- Ovisno o zapisu, možda ga uređaj neće detektirati pravilno ili će biti unesen u kartu na mjesto koje ne odgovara ugođaju zapisa.
- Ako spojeni USB uređaj sadržava mnogo zapisa, možda će sustavu zbog čitanja podataka trebati duže vrijeme za pokretanje značajke "SensMe™ mood".

Savjeti

- U karti ugođaja je zapis koji se trenutno reproducira prikazan kao zelena točka.
- Zapisi se reproduciraju od središta kruga prema van.

Kontrole i indikatori za "SensMe™ mood" reprodukciju

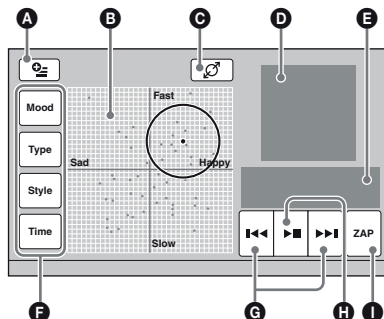

- A** Za prikaz kontrolnih tipaka. "Source List", "ATT", "TA", "AF", "Top". (str. 21)
- B** Za pomicanje kruga i pregrupiranje zapisa.
- C** Za promjenu veličine kruga. mali, srednji ili veliki.
- D** Pokazuje omot albuma*1.
- E** Pokazuje proteklo vrijeme reprodukcije, naziv zapisa i naziv izvodača.
- F** Za promjenu parametara na vodoravnoj osi.
- G** Za preskakanje zapisa.
- H** Za pauzu/nastavak reprodukcije nakon pauze.
- I** Za uključenje ZAPPIN moda. (str. 34)
Tijekom ZAPPIN reprodukcije za "SensMe™ mood" reproduciraju se najmelodičniji i najritmičniji dijelovi*2 zapisa.

*1 Preporučena veličina je od 240 × 240 do 960 × 960 piksela.

*2 Možda neće biti detektiran pravilno.

Promjena parametara na vodoravnoj osi

U karti ugođaja možete promijeniti parametre na vodoravnoj osi. Zapisi se ponovno raspoređuju u kartu prema značajkama parametara.

Učinite sljedeće Za promjenu parametara u

Dodirnite "Mood" "Sad" – "Happy"

Dodirnite "Type" "Acoustic" – "Electronic"

Dodirnite "Style" "Soft" – "Hard"

Dodirnite "Time" "Morning" – "Midnight"

Funkcije za iPod

Za detalje o kompatibilnosti vašeg iPod uređaja, pogledajte "O iPod uređaju" na str. 63 ili posjetite internetsku stranicu za korisničku podršku.

Stranica za korisničku podršku

<http://support.sony-europe.com/>

U ovim uputama za uporabu "iPod" se koristi kao općeniti naziv za iPod funkcije na iPod i iPhone uređaju, osim ako nije drugačije navedeno u tekstu ili na slikama.

Reprodukcija iPoda

1 Smanjite glasnoću na ovom uređaju.

2 Uklonite pokrov s USB priključnice i spojite iPod na USB priključnicu.

Savjetujemo uporabu dodatno nabavljivog USB kabela RC-202IPV.*1

Za dodatne informacije, pogledajte isporučeni priručnik za postavljanje/povezivanje.

Na zaslonu iPoda*2 se pojavi sljedeći logotip i reprodukcija počinje od posljednje reproducirane stavke.

Ako je iPod već spojen, za pokretanje reprodukcije dodirnite "Source List" i zatim "iPod/USB".



*1 Za reprodukciju videozapisa s video iPoda savjetujemo uporabu kabela RC-202IPV.

*2 Ako je spojen iPod touch ili iPhone ili je zadnja reprodukcija s iPoda bila pokrenuta uz funkciju Passenger control, logotip se možda neće pojaviti na zaslonu.

3 Podesite glasnoću na ovom uređaju.

O kontrolama i indikatorima za reprodukciju

Reprodukcijom s iPoda možete upravljati jednako kao reprodukcijom diska. Za detalje pogledajte "Kontrola za reprodukciju" na str. 21.

Za detalje o indikatorima tijekom reprodukcije pogledajte "Indikatora reprodukcije" na str. 22.

Zaustavljanje reprodukcije

Pritisnite i zadržite **(SOURCE/OFF)** na 1 sekundu.

Odpajanje iPoda

Zaustavite reprodukciju i uklonite ga. Nemojte ga uklanjati iPod tijekom reprodukcije jer se podaci na njemu tako mogu oštetiti.

O modu nastavka reprodukcije

Kad je iPod s kojeg trenutno reproducirate spojen putem dock priključnice, način reprodukcije ovog uređaja mijenja se u mod nastavljanja reprodukcije i reprodukcija počinje u modu koji je podešen na iPod uređaju.

U modu nastavljanja reprodukcije, ne može se pokrenuti ponavljanje reprodukcije niti reprodukcija slučajnim slijedom.

Oprez kod uporabe iPhone uređaja

Kad spojite iPhone putem USB kabela, glasnoću telefona kontrolira sâm iPhone. Kako biste spriječili iznenađan glasni zvuk nakon poziva, ne pojačavajte glasnoću na ovom uređaju tijekom telefonskog poziva.

Napomena

Ovaj uređaj ne prepoznaje iPod uređaje spojene putem USB huba.

Savjeti

- Kad je ključ okrenut u položaj ACC, a ovaj uređaj je uključen, baterija iPod uređaja se puni.
- Ako odspojite iPod tijekom reprodukcije, na pokaživaču ovog uređaja se prikaže "USB device is not connected."

Podešavanje moda reprodukcije

Možete podesiti jedan od sljedećih načina reprodukcije.

Kod reprodukcije zvuka

"ALBUM", "TRACK", "GENRE", "PLAYLIST", "ARTIST", "MUSIC PODCAST"*

Kod reprodukcije videa

"MOVIE", "RENTAL", "TV SHOW", "MUSIC VIDEO", "VIDEO PLAYLIST", "VIDEO PODCAST"*

* Možda se neće prikazati, ovisno o podešenju iPod uređaja.

1 Tijekom reprodukcije dodirnite "List".

2 Dodirnite "MUSIC" ili "VIDEO".

3 Dodirnite željeni način reprodukcije.

Za početak reprodukcije dodirnite željenu opciju u popisu.

Za pomicanje liste dodirnite ▲/▼.

Za preskakanje stavki odabranog načina reprodukcije

Tijekom reprodukcije dodirnite -/+ za odabrani način reprodukcije.

Ponavljanje reprodukcije i reprodukcija slučajnim slijedom

- 1 Tijekom reprodukcije dodirnite "Play Menu" i zatim više puta "Repeat" ili "Shuffle" dok se ne pojavi željena opcija.

Započinje ponavljanje reprodukcije ili reprodukcija slučajnim slijedom.

Za zatvaranje izbornika za reprodukciju dodirnite "Play Menu".

Opcije za ponavljanje reprodukcije su sljedeće:

Kod reprodukcije zvuka

"OFF": Povratak na standardnu reprodukciju.

"TRACK": Ponavljanje trenutnog zapisa.

"ALBUM"/"MUSIC PODCAST"/"ARTIST"/

"PLAYLIST"/"GENRE"*: Ponavlja trenutnu stavku iz odabranog načina reprodukcije.

Kod reprodukcije videa

"OFF": Povratak na standardnu reprodukciju.

"TRACK": Ponavljanje trenutnog videozapisa.

"RENTAL"/"TV SHOW"/"MUSIC VIDEO"/

"VIDEO PLAYLIST"/"VIDEO PODCAST"*:

Ponavlja trenutnu stavku iz odabranog načina reprodukcije.

Opcije za reprodukciju slučajnim redosljedom su sljedeće:

Kod reprodukcije zvuka

"OFF": Povratak na standardnu reprodukciju.

"ALBUM"/"MUSIC PODCAST"/"ARTIST"/

"PLAYLIST"/"GENRE"*: Reprodukcija zapisa slučajnim redosljedom iz odabranog načina reprodukcije.

"Device": Reprodukcija svih zapisa s iPod-a slučajnim slijedom.

* Razlikuje se ovisno o odabranom načinu reprodukcije.

Napomena

Prikazane opcije možda neće biti usklađene sa stvarnom funkcijom.

Izravno upravljanje iPod uređajem — Passenger control

Možete izravno upravljati iPodom koji je spojen na ovaj uređaj.

- 1 Tijekom reprodukcije dodirnite "Play Menu" i zatim kvadratić "Passenger Control" za podešavanje na "ON".

Isključenje funkcije Passenger control

Dodirnite kvadratić "Passenger Control" za podešavanje na "OFF".

Trenutni mod reprodukcije prelazi u mod nastavljanja reprodukcije.

Za zatvaranje izbornika za reprodukciju dodirnite "Play Menu".

Napomene

- Za slanje videosignala na ovaj uređaj trebete aktivirati videoizlaz na iPodu.
- Glasnoća se može podesiti samo na ovom uređaju.
- Ponavljanje reprodukcije će se prekinuti ako isključite funkciju Passenger control.

Korisne funkcije

Prikaz liste zapisa/slika/ videodatoteka — List

Odabir zapisa/slike/video datoteke

C D **MP3** **WMA** **AAC** **JPEG**
Xvid **MPEG-4**

Možete prikazati listu albuma/mapa/zapisa/slika/video datoteka i odabrati neke od njih za reprodukciju.

Ova funkcija je praktična, posebno za diskove u MP3/WMA/AAC/JPEG/Xvid/MPEG-4 formatu ili USB uređaje s mnogo albuma, zapisa itd.

- 1 Tijekom reprodukcije dodirnite "List".** Pojavi se popis kategorija ili datoteka iz stavke koja se trenutno reproducira.



Skala položaja stranice

Za pomak na gornju razinu dodirnite .
Za pomicanje liste dodirnite .
Za preskakanje stranica dodirnite skalu položaja stranice.

- 2 Dodirnite željeni stavku.** Pokreće se reprodukcija.

Odabir vrste datoteke

MP3 **WMA** **AAC** **JPEG** **Xvid**
MPEG-4

Ako disk/USB uređaj sadržava više vrsta datoteka, može se reproducirati samo onaj odabrani (zvuk/video/slika). Slijed reprodukcije vrsta datoteka je tvornički podešen na audio, video, zatim slike (npr. ako disk sadrži video i slikovne datoteke, reproducira se samo video). Možete odabrati vrstu datoteka za listu i zatim odabrati željenu.

- 1 Tijekom reprodukcije dodirnite "List".**
- 2 Dodirnite , zatim "Audio", "Image" ili "Video" za odabir vrste datoteka.**

- 3 Dodirnite željenu datoteku.** Počinje reprodukcija odabrane datoteke.

Pretraživanje zapisa slušanjem odlomaka zapisa — ZAPPIN™

C D **MP3** **WMA** **AAC**

Reprodukcijom kratkih odlomaka zapisa s diska ili USB uređaja u nizu, možete tražiti zapis koji želite slušati.

Ova funkcija je praktična kad, primjerice, tražite zapis tijekom reprodukcije u slučajnom redosljedu ili ponavljanja reprodukcije u slučajnom redosljedu.

- 1 Tijekom audioreprodukcije dodirnite "ZAP".**

Reprodukcija započinje od odlomka sljedećeg zapisa. Odlomak se reproducira u podešenom vremenu, zatim se začuje zvučni signal i počinje sljedeći odlomak.



- 2 Dodirnite "ZAP" pri reprodukciji zapisa koji želite slušati.**

Zapis koji ste odabrali reproducira se od početka u modu normalne reprodukcije. Za ponovno pretraživanje zapisa u ZAPPIN modu, ponovite korake 1 i 2.

Pri "SensMe™ channels" ili "SensMe™ mood" reprodukciji

Uđete li u ZAPPIN mod pri "SensMe™ channels" ili "SensMe™ mood" reprodukciji, reproduciraju se najmelodičniji ili najritmičniji dijelovi* zapisa. Detalje o funkciji SensMe™ potražite u poglavlju "Uživanje u glazbi prema ugodaju — SensMe™" na str. 28.

* Možda se neće pravilno detektirati.

Savjeti

- Možete promijeniti vrijeme reprodukcije (str. 58), ali ne možete odabrati dio zapisa za reprodukciju.
- Možete isključiti zvučni signal tako da se ne čuje između dijelova zapisa (str. 58).

Upravljanje pomoću pokreta

Često korištene funkcije možete primjenjivati izvodenjem sljedećih pokreta u reprodukcijском prikazu ili u prikazu za radijski prijem.

Povucite	Za
→ vodoravnu crtu (slijeva nadesno)	Radijski prijem: pretraživanje postaja prema naprijed. (Jednako kao ►►.) DVD/VCD reprodukciju: preskakanje poglavlja/zapisa prema naprijed. (Jednako kao ►►.) JPEG/Xvid/MPEG-4/audio reprodukciju: preskakanje datoteke/zapisa prema naprijed. (Jednako kao ►►.)
← vodoravnu crtu (zdesna nalijevo)	Radijski prijem: pretraživanje postaja prema natrag. (Jednako kao ◄◄.) DVD/VCD reprodukciju: preskakanje poglavlja/zapisa prema natrag. (Jednako kao ◄◄.) JPEG/Xvid/MPEG-4/audio reprodukciju: preskakanje datoteke/zapisa prema natrag. (Jednako kao ◄◄.)
↑ okomitu crtu (prema gore)	Radijski prijem: prijem pohranjenih postaja (prijelaz naprijed). DVD/VCD/Xvid/MPEG-4 reprodukciju: pretraživanje videozapisa prema naprijed. JPEG/audio reprodukciju: preskakanje albuma (mape) prema naprijed. (Jednako kao "Album" +.)
↓ okomitu crtu (prema dolje)	Radijski prijem: prijem pohranjenih postaja (prijelaz natrag). DVD/VCD/Xvid/MPEG-4 reprodukciju: pretraživanje videozapisa prema natrag. JPEG/audio reprodukciju: preskakanje albuma (mape) prema natrag. (Jednako kao "Album" -.)

Za prikaz uputa o upravljanju pomoću pokreta

Dodirnite  kad se prikazuje u gornjem desnom uglu zaslona.

Handsfree telefoniranje i streaming zvuka — Bluetooth

Prije uporabe Bluetooth značajke

Osnove korištenja funkcije Bluetooth

1 Uparivanje

Kod prvog spajanja Bluetooth uređaja, potrebna je uzajamna registracija. Postupak se naziva "uparivanje". Registriranje (uparivanje) je potrebno samo prvi put, jer će se ovaj uređaj i drugi uređaji automatski prepoznati sljedeći put.



Napomena

Izbrisete li s ovog uređaja registraciju drugog uređaja, morat ćete ponoviti uparivanje.

2 Spajanje

Nakon uparivanja spojite ovaj uređaj i Bluetooth uređaj. Ovisno o uređaju, povezivanje se odvija automatski tijekom uparivanja.



3 Handsfree telefoniranje/Streaming zvuka

Preko ovoga uređaja možete koristiti handsfree pozivanje/priimanje poziva ili slušati zvučne zapise.

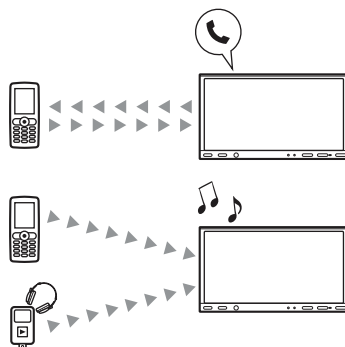

nastavak na sljedećoj stranici →

Za detalje o kompatibilnosti vašeg uređaja posjetite internetsku stranicu za korisničku podršku.

Stranica za korisničku podršku

<http://support.sony-europe.com/>

Oznaka statusa za Bluetooth



Indikator Bluetooth signala: Svijetli kada je Bluetooth signal uključen.

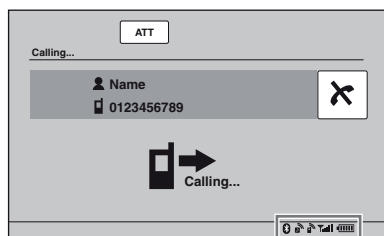

Oznake statusa za Bluetooth

	Bez oznake: Bluetooth signal isključen. Svijetli: Bluetooth signal uključen.
	Bez oznake: Nijedan uređaj nije spojen radi streaminga zvuka. Treperi: Povezivanje je u tijeku. Svijetli: Uređaj je spojen.
	Bez oznake: Nijedan mobilni telefon nije spojen radi handsfree telefoniranja. Treperi: Povezivanje je u tijeku. Svijetli: Mobilni telefon je spojen.
	Pokazuje stanje jačine signala spojenog mobilnog telefona.
	Pokazuje napon baterije spojenog mobilnog telefona.

Postavljanje mikrofona

Za snimanje glasa tijekom handsfree telefoniranja potrebno je ugraditi mikrofonski (isporučeni).

Za detalje o spajanju mikrofona pogledajte isporučene upute za ugradnju/povezivanje.

Uparivanje

Uparivanje je potrebno samo prilikom prvog spajanja Bluetooth uređaja (mobilnog telefona, itd.).*1

Za uparivanje ovog uređaja s Bluetooth uređajem potrebno je na oba uređaja upisati sigurnosni ključ*2. Sigurnosni ključ mogu sačinjavati brojevi koje ste sami odabrali ili brojevi koji su određeni na Bluetooth uređaju. Za dodatne informacije, pogledajte upute za uporabu Bluetooth uređaja.

*1 *Izbrišete li s ovog uređaja registraciju drugog uređaja, morat ćete ponoviti uparivanje.*

*2 *Zaporka se može nazivati "passcode", "PIN code", "PIN number", "Password" i sl., ovisno o Bluetooth uređaju.*

Savjet

Možete upariti do 9 uređaja.

Pretraživanje s ovog uređaja

Provjerite je li drugi Bluetooth uređaj podešen kako bi se mogao detektirati (ne smije biti skriven).

1 Odaberite Bluetooth izvor.

Za odabir Bluetooth telefona pritisnite (TOP), a zatim dotaknite "BT Phone" na glavnom izborniku.

Za odabir Bluetooth audio izvora dotaknite "Source List" pa "BT Audio".

2 Dotaknite "BT Menu".

Za Bluetooth izvor zvuka dotaknite "Play Menu" pa "BT Menu."

Prikaže se izbornik s Bluetooth podešenjima.

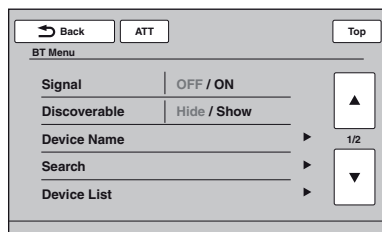

3 Dodirnite "Search".

Započinje traženje Bluetooth uređaja koji se mogu spojiti.*1*2

Nakon dovršetka pretraživanja pojavljuje se popis pronađenih uređaja*3.

*1 Ako je Bluetooth signal ovog uređaja isključen, aktivirat će se automatski kad započne pretraživanje.

*2 Vrijeme pretraživanja varira, ovisno o broju uređaja koji se mogu spojiti.

*3 Prikazuje se naziv ili adresa (ako je naziv nedostupan) pronađenih uređaja.

4 Dotaknite uređaj za spajanje.

5 Odaberite tip spajanja.



Dotaknite "Handsfree Connect" za handsfree telefoniranje.

Dotaknite "Audio Connect" za streaming zvuka.

Uparivanje započinje i pojavljuje se zaslon za upis sigurnosnog ključa.

6 Dodirnite bročane tipke za unos sigurnosnog ključa i zatim dodirnite "OK".

Istu operaciju ponovite i na Bluetooth uređaju. Uparivanje je dovršeno i ovaj uređaj je spojen na Bluetooth uređaj.

Ako je spajanje uspješno u dnu pokazivača prikazuje se bilo , bilo .

Pretraživanje s Bluetooth uređaja

Dolje je opisan postupak traženja ovog uređaja s drugog Bluetooth uređaja.

1 Odaberite Bluetooth izvor.

Za odabir Bluetooth telefona pritisnite **(TOP)**, a zatim dotaknite "BT Phone" na glavnom izborniku.

Za odabir Bluetooth audio izvora dotaknite "Source List" pa "BT Audio".

2 Dotaknite "BT Menu".

Za Bluetooth izvor zvuka dotaknite "Play Menu" pa "BT Menu." Prikaže se izbornik s Bluetooth podešenjima.

3 Dotaknite "Signal", zatim "Yes", za podešavanje postavke "Signal" na "ON".

Bluetooth signal ovog uređaja je aktiviran.

4 Dotaknite "Discoverable" za podešavanje na "Show".

Uređaj je sada podešen tako da ga drugi Bluetooth uređaj može pronaći.

5 Započnite traženje ovog uređaja na drugom Bluetooth uređaju.

Nakon dovršetka pretraživanja ovaj je uređaj na popisu drugog Bluetooth uređaja prikazan kao "Sony Automotive"*.

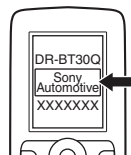

* To se može izmijeniti u postavkama za Bluetooth (str. 45).



Nakon provedbe potrebne operacije na Bluetooth uređaju, na ovom se uređaju pojavljuje zaslon za upis sigurnosnog ključa.

6 Dodirnite bročane tipke za unos sigurnosnog ključa i zatim dodirnite "OK".

Uparivanje je dovršeno i ovaj uređaj je spojen na Bluetooth uređaj.

Ako je spajanje uspješno u dnu pokazivača prikazuje se bilo , bilo .

Napomene

- Kod spajanja na Bluetooth uređaj, ovaj uređaj se ne može prepoznati s drugog uređaja. Za omogućavanje prepoznavanja, odspojite trenutno spojen uređaj.
- Ovisno o uređaju, pretraživanje na ovom uređaju možda neće biti moguće. U tom slučaju, potražite ovaj uređaj na drugom uređaju.
- Ako tražite istodobno s ovog i drugog uređaja, ovaj uređaj neće prepoznati drugi uređaj.
- Pretraživanje ili spajanje može potrajati neko vrijeme.
- Ovisno o uređaju, potvrdni prikaz uspostavljene veze može se prikazati prije unosa sigurnosnog ključa.
- Vremensko ograničenje za unos sigurnosnog ključa varira, ovisno o uređaju.
- Ovaj uređaj se ne može spojiti na uređaj koji podržava samo HSP (Head Set Profile).

Spajanje

Ako je prilikom paljenja automobila Bluetooth signal aktivan, ovaj će uređaj tražiti zadnji Bluetooth uređaj s kojim je bio spojen te s njim, ako je moguće, automatski spojiti.

Ovo poglavlje opisuje postupak ručnog spajanja na registrirane Bluetooth uređaje.

Pripazite da prije početka aktivirate Bluetooth signal na ovom (str. 45) i na drugom Bluetooth uređaju.

1 Odaberite Bluetooth izvor.

Za odabir Bluetooth telefona pritisnite (TOP), a zatim dotaknite "BT Phone" na glavnom izborniku.

Za odabir Bluetooth audio izvora dotaknite "Source List" pa "BT Audio".

2 Dotaknite "BT Menu".

Za Bluetooth izvor zvuka dotaknite "Play Menu" pa "BT Menu." Prikazuje se izbornik s Bluetooth podešenjima.

3 Dotaknite "Device List".

Prikaže se popis registriranih Bluetooth uređaja.

Za pomicanje liste dodirnite ▲/▼.



4 Dotaknite uređaj za spajanje.

5 Odaberite tip spajanja.

Dotaknite "Handsfree Connect" za handsfree telefoniranje.



Dotaknite "Audio Connect" za streaming zvuka.

Spajanje je dovršeno.

Ako je spajanje uspješno u dnu pokazivača prikazuje se bilo , bilo . Trenutno spojeni uređaj označen je na popisu uređaja ikonicom ispred svog naziva.

Spajanje s drugog Bluetooth uređaja

Provedite spajanje drugog Bluetooth uređaja s ovim uređajem.

Ako je spajanje uspješno u dnu pokazivača prikazuje se bilo , bilo .

Za prekid veze

1 Slijedite navedene korake 1 – 3.

2 Dotaknite trenutno spojeni uređaj, a zatim "Handsfree Disconnect" ili "Audio Disconnect".

Brisanje svih registracija

1 Slijedite navedene korake 1 – 3.

2 Dotaknite "Delete All", a zatim "Yes" za potvrdu.

Brisanje pojedinačne registracije

1 Slijedite navedene korake 1 – 3.

2 Dotaknite uređaj koji želite izbrisati, pa "Delete this device from List".

3 Dodirnite "Yes" za potvrdu.

Spajanje na zadnji uređaj na koji je ovaj uređaj bio spojen (samo Bluetooth zvuk)

Dodirnite "Source List", "BT Audio", a zatim "Connect".

Napomena

Ako se povezivanje vrši tijekom streaminga zvuka može se začuti šum.

Savjet

Ako mobilni telefon podržava A2DP (Advanced Audio Distribution Profile) možete ga spojiti radi streaminga zvuka.

Handsfree telefoniranje

Ako je uređaj spojen na mobilni telefon možete upućivati/primati handsfree pozive preko ovog uređaja.

Upućivanje poziva

Biranjem telefonskog broja

1 Pritisnite (TOP), a zatim dotaknite "BT Phone" na glavnom izborniku.

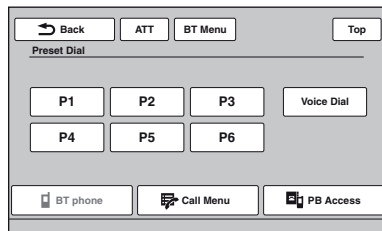

Pojavljuje se izbornik za Bluetooth telefon.

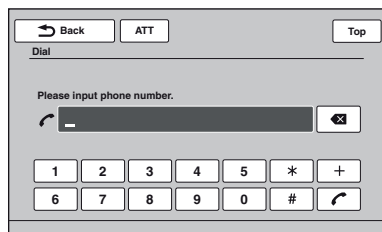

2 Dotaknite "Call Menu", pa "Dial".

Prikazuje se zaslon za upis broja.



- 3 Dodirnite bročane tipke za upis telefonskog broja, a zatim dodirnite .** Za brisanje unesenog broja dotaknite . Poziv je upućen te je do odgovora druge strane prikazan zaslon pozivanja.



Uporabom telefonskog imenika

Za pojedinosti o uređivanju podataka telefonskog imenika pogledajte "Uređivanje telefonskog imenika" na str. 41.



- 1 Pritisnite , a zatim dotaknite "BT Phone" na glavnom izborniku.** Pojavljuje se izbornik za Bluetooth telefon.
- 2 Dotaknite "Call Menu", pa "Phonebook".** Pojavljuje se telefonski imenik.
- 3 Odaberite željeni kontakt.**
 - 1** Na popisu inicijala dotaknite inicijale kontakta.
 - 2** Na popisu imena dotaknite ime kontakta.
 - 3** Na popisu brojeva dotaknite telefonski broj. Prikazuje se zaslon za potvrdu kontakta.
- 4 Dodirnite "Call".** Poziv je upućen te je do odgovora druge strane prikazan zaslon pozivanja.

Savjet

Na ovom uređaju možete pretraživati i telefonski imenik spojenog mobilnog telefona te s ovog uređaja uputiti poziv (str. 42).

Iz dnevnika poziva

Uređaj pohranjuje zadnjih 20 poziva te tako omogućuje brz odabir s popisa.

- 1 Pritisnite , a zatim dotaknite "BT Phone" na glavnom izborniku.** Pojavljuje se izbornik za Bluetooth telefon.
- 2 Dotaknite "Call Menu", pa "Recent Call".** Pojavljuje se dnevnik poziva. Za pomicanje liste dodirnite .
- 3 Dotaknite željenu stavku na popisu.** Prikazuje se zaslon za potvrdu kontakta.
- 4 Dodirnite "Call".** Poziv je upućen te je do odgovora druge strane prikazan zaslon pozivanja.

Programiranom tipkom

Možete pohraniti do 6 kontakata pod programiranom tipkom. Za pojedinosti o pohranjivanju pogledajte "Programiranje tipaka" na str. 43.

- 1 Pritisnite , a zatim dotaknite "BT Phone" na glavnom izborniku.** Pojavljuje se izbornik za Bluetooth telefon.
- 2 Dotaknite broj na popisu ("P1" do "P6").** Prikazuje se zaslon za potvrdu kontakta.
- 3 Dodirnite "Yes".** Poziv je upućen te je do odgovora druge strane prikazan zaslon pozivanja.

Funkcijom glasovnog biranja

Poziv možete uputiti uporabom glasovne poruke pohranjenog na spojenom mobilnom telefonu.

- 1 Pritisnite , a zatim dotaknite "BT Phone" na glavnom izborniku.** Pojavljuje se izbornik za Bluetooth telefon.
- 2 Dotaknite "Voice Dial".**
- 3 Izgovorite glasovnu poruku snimljenu na mobilnom telefonu.** Vaš glas se prepoznaje i poziv je upućen. Do odgovora druge strane prikazan je zaslon pozivanja.

Napomene

- Glasovnu poruku izgovorite istim načinom kako ste ju pohranili na mobilnom telefonu.
- Ako je funkcija glasovnog biranja aktivirana na spojenom mobilnom telefonu, možda neće funkcionirati s ovim uređajem.
- Ne koristite funkciju glasovnog biranja na mobilnom telefonu dok je spojen na ovaj uređaj.
- Zvukovi poput rada motora mogu ometati prepoznavanje glasa. Kako biste poboljšali prepoznavanje, funkciju upotrebljavajte u uvjetima što manje buke.
- Glasovno biranje možda neće funkcionirati, ovisno o značajkama prepoznavanja glasa mobilnog telefona. Za dodatne informacije, posjetite stranicu za korisničku podršku.

Podešavanje glasnoće sugovornika

Pritisnite  +/- tijekom telefoniranja.

Razina glasnoće sugovornika bit će pohranjena u memoriju neovisno o uobičajenoj razini glasnoće.

Javljanje na pozive

Ako je uređaj spojen s mobilnim telefonom možete primiti pozive u svakom modu. Sljedeći zaslon prikazuje dolazni poziv, a oglašava se i ton zvona.

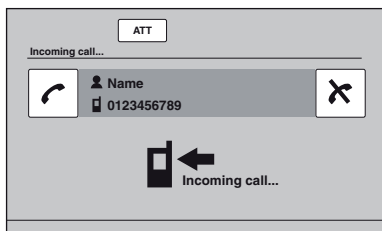

Primanje poziva

Dotaknite .

Podešavanje glasnoće zvona

Pritisnite **(VOL)** +/- tijekom primanja poziva. Razina glasnoće zvona bit će pohranjena u memoriju neovisno o uobičajenoj razini glasnoće.

Odbijanje poziva

Dotaknite .

Napomena

Ton zvona i glas sugovornika emitiraju se samo preko prednjih zvučnika.

Savjeti

- Možete podesiti i automatsko odgovaranje na pozive (str. 45).
- Možete podesiti uporabu tona zvona mobilnog telefona ili ovog uređaja (str. 45).

Operacije tijekom telefoniranja

Tijekom telefoniranja prikazuje se sljedeći zaslon.

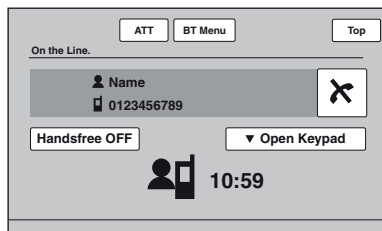

Podešavanje glasnoće sugovornika

Pritisnite **(VOL)** +/- tijekom telefoniranja. Razina glasnoće sugovornika bit će pohranjena u memoriju neovisno o uobičajenoj razini glasnoće.

Slanje DTMF (Dual Tone Multiple Frequency) tonova

Dotaknite "Open Keypad", a zatim tražene brojčane tipke.

Prebacivanje tekućeg poziva na mobilni telefon



Dotaknite "Handsfree OFF".

Za prebacivanje na handsfree telefoniranje dotaknite "Handsfree ON".

Napomena

Ovisno o mobilnom telefonu, može doći do prekida veze kod prebacivanja poziva.

Podešavanje glasnoće govora

- 1 Dotaknite "BT Menu".
- 2 Dodirnite / za pomicanje i zatim dodirnite "MIC Gain".
- 3 Dotaknite **-/+** za podešavanje razine. Razina je podesiva u koracima po jedan, od - 2 do +2.
- 4 Više puta dotaknite "Back" za prikaz prethodnih izbornika.

Prekidanje poziva

Dotaknite .

Uređivanje telefonskog imenika

U telefonskom imeniku možete pohraniti do 300 kontakata, a za svaki kontakt možete pohraniti do 5 telefonskih brojeva.

Napomene

- Prije no što odložite ili prenesete vaš automobil na drugog vlasnika, ukoliko ovaj uređaj ostane postavljen u automobilu, pritisnite tipku za resetiranje kako biste izbrisali sve podatke telefonskog imenika i spriječili moguću neovlašteni pristup. Odsparanjem kabela napajanja također se brišu svi podaci telefonskog imenika.
- Učitani podaci telefonskog imenika mobilnog telefona ne mogu se uređivati naknadnim podacima. Ipak, neki podaci (ime i sl.) se mogu posljedično duplicirati.
- Podaci telefonskog imenika se mogu izgubiti ukoliko se ovaj uređaj ošteti.
- Prilikom odlaganja dotrajalog uređaja, inicijalizacijom izbrisite podatke telefonskog imenika (str. 45).

Pohranjivanje podataka telefonskog imenika

Preuzimanje s mobilnog telefona

Podržava li mobilni telefon PBAP (Phone Book Access Profile) možete preuzeti njegov telefonski imenik i pohraniti ga na ovom uređaju.

- 1 Pritisnite **(TOP)**, a zatim dotaknite **"BT Phone"** na glavnom izborniku. Pojavljuje se izbornik za Bluetooth telefon.
- 2 Dotaknite **"PB Access"**. Prikaže se izbornik za pristup telefonskom imeniku.
- 3 Dotaknite **"Access"** za odabir memorije u kojoj su pohranjeni podaci telefonskog imenika. Za preuzimanje podataka s unutrašnje memorije mobilnog telefona podesite na **"Memory"**. Za preuzimanje podataka sa SIM kartice, podesite na **"SIM"**.
- 4 Dotaknite **"Phonebook Download"**. Nakon preuzimanja pojavljuje se poruka **"Complete"**, a podaci telefonskog imenika pohranjeni su na ovom uređaju.

Primanje s mobilnog telefona

Možete poslati podatke telefonskog imenika sa spojenog mobilnog telefona i primiti ih na ovom uređaju.

- 1 Pritisnite **(TOP)**, a zatim dotaknite **"BT Phone"** na glavnom izborniku. Pojavljuje se izbornik za Bluetooth telefon.
- 2 Dotaknite **"Call Menu"**, pa **"Receive Phonebook"**. Ovaj je uređaj spreman za primanje podataka telefonskog imenika.

3 Pošaljite podatke telefonskog imenika upravljajući spojenim mobilnim telefonom.

Nakon primanja pojavljuje se poruka **"Complete"**, a podaci telefonskog imenika pohranjeni su na ovom uređaju.

Dodavanje kontakta upisom imena i broja

- 1 Pritisnite **(TOP)**, a zatim dotaknite **"BT Phone"** na glavnom izborniku. Pojavljuje se izbornik za Bluetooth telefon.
- 2 Dotaknite **"Call Menu"**, pa **"Phonebook"**. Pojavljuje se telefonski imenik.
- 3 Dotaknite **"Add Contact"**. Prikazuje se zaslon za registriranje kontakta.

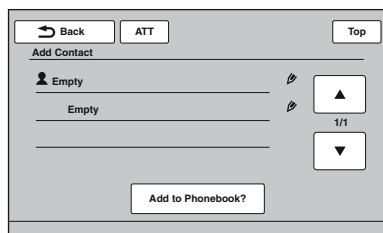

- 4 Dotaknite **"Empty"** u prvom retku. Prikazuje se zaslon za upis imena.
- 5 Tipkama za upis slova upišite ime, a zatim dotaknite **"OK"**. Za pojedinosti o uporabi tipkovnice pogledajte **"Tipkovnica i uređivanje imena"** na str. 43. Ponovno se prikazuje zaslon za registriranje kontakta.
- 6 Dodirnite **"Empty"**. Prikazuje se zaslon za upis broja.
- 7 Dodirnite brojčane tipke za upis telefonskog broja, a zatim dotaknite **"OK"**. Pojavljuje se zaslon za odabir tipa telefonskog broja.
- 8 Dodirnite željeni tip telefonskog broja. Ponovno se prikazuje zaslon za registriranje kontakta. Za upisivanje drugih telefonskih brojeva ponovite korake od 6 do 8.
- 9 Dotaknite **"Add to Phonebook?"**. Kontakt se dodaje telefonskom imeniku.

Dodavanje kontakta iz dnevnika poziva

- 1 Pritisnite **(TOP)**, a zatim dotaknite **"BT Phone"** na glavnom izborniku. Pojavljuje se izbornik za Bluetooth telefon.

nastavak na sljedećoj stranici →

2 Dotaknite "Call Menu", pa "Recent Call".

Pojavljuje se dnevnik poziva.
Za pomicanje liste dodirnite ▲/▼.

3 Dotaknite stavku koju želite dodati telefonskom imeniku.

Prikazuje se zaslon za potvrdu kontakta.

4 Dotaknite "Save to Phonebook".

Prikazuje se zaslon za upis imena.

5 Tipkama za upis slova upišite ime, a zatim dotaknite "OK".

Za pojedinosti o uporabi tipkovnice pogledajte "Tipkovnica i uređivanje imena" na str. 43.
Kontakt se dodaje telefonskom imeniku.

Pretraživanje telefonskog imenika mobilnog telefona

Podržava li mobilni telefon PBAP (Phone Book Access Profile) možete pretraživati podatke njegovog telefonskog imenika na ovom uređaju. Možete i uputiti poziv kontaktu ili kontakt dodati telefonskom imeniku ovog uređaja.

1 Pritisnite **TOP**, a zatim dotaknite "BT Phone" na glavnom izborniku.

Pojavljuje se izbornik za Bluetooth telefon.

2 Dotaknite "PB Access".

Prikaže se izbornik za pristup telefonskom imeniku.

3 Dotaknite "Access" za odabir memorije u kojoj su pohranjeni podaci telefonskog imenika.

Za pretraživanje podataka s unutrašnje memorije mobilnog telefona podesite na "Memory". Za pretraživanje podataka na SIM kartici, podesite na "SIM".

4 Dotaknite "Phonebook Browsing".

Pojavljuje se telefonski imenik spojenog mobilnog telefona.

5 Odaberite željeni kontakt.

- 1 Na popisu inicijala dotaknite inicijale kontakta.
- 2 Na popisu imena dotaknite ime kontakta.
- 3 Na popisu brojeva dotaknite telefonski broj.

Prikazuje se zaslon za potvrdu kontakta.

Pozivanje kontakta

Dotaknite broj telefona koji želite pozvati, a zatim "Yes" za potvrdu.

Dodavanje kontakta telefonskom imeniku ovog uređaja

Dotaknite "Save to Phonebook", a zatim "Yes" za potvrdu.

Brisanje podataka telefonskog imenika

Brisanje svih podataka telefonskog imenika na ovom uređaju

1 Pritisnite **TOP**, a zatim dotaknite "BT Phone" na glavnom izborniku.

Pojavljuje se izbornik za Bluetooth telefon.

2 Dotaknite "Call Menu", pa "Phonebook".

Pojavljuje se telefonski imenik.

3 Dotaknite "Delete All."

Prikazuje se polje za potvrdu.

4 Dodirnite "Yes".

Svi podaci telefonskog imenika su izbrisani.

Brisanje pojedinačnih kontakata iz telefonskog imenika

1 Slijedite navedene korake 1 – 2.

2 Odaberite kontakt koji želite izbrisati.

- 1 Na popisu inicijala dotaknite inicijale kontakta.
- 2 Na popisu imena dotaknite ime kontakta.

3 Dotaknite "Delete Contact".

Prikazuje se polje za potvrdu.

4 Dodirnite "Yes".

Kontakt se briše iz telefonskog imenika.

Uređivanje kontakta

1 Pritisnite **TOP**, a zatim dotaknite "BT Phone" na glavnom izborniku.

Pojavljuje se izbornik za Bluetooth telefon.

2 Dotaknite "Call Menu", pa "Phonebook".

Pojavljuje se telefonski imenik.

3 Odaberite kontakt koji želite urediti.

- 1 Na popisu inicijala dotaknite inicijale kontakta.
- 2 Na popisu imena dotaknite ime kontakta.

4 Dotaknite željenu opciju uređivanja.

Učinite sljedeće	Za
Dodirnite "Edit Name"	uređivanje imena kontakta. Upišite novo ime, a zatim dotaknite "OK".
Dodirnite "Add Number"	dodavanje telefonskog broja kontaktu. Upišite telefonski broj, a zatim dotaknite "OK".
Dodirnite telefonski broj s popisa	brisanje odabranog telefonskog broja. Dotaknite "Delete Number", a zatim "Yes".

Tipkovnica i uređivanje imena

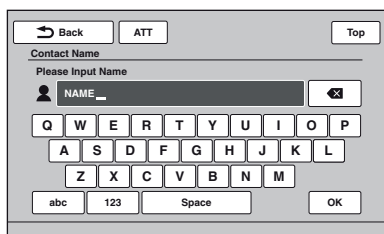

Učinite sljedeće	Za
Dodirnite "ABC" ili "abc"	odabir velikih ili malih slova.
Dodirnite tipku željenog slova	upisivanje slova.
Dodirnite "123"	aktiviranje brojčane tipkovnice.
Dodirnite tipku željenog broja/simbola	upisivanje broja/simbola.
Dodirnite "Space"	umetanje razmaka.
Dodirnite	brisanje znaka.
Dodirnite "OK"	dovršetak uređivanja imena.

Vođenje podataka o pozivima

Dnevnik poziva

Možete izbrisati stavke iz dnevnika poziva.

Brisanje svih stavaka iz dnevnika poziva

- 1 Pritisnite (TOP), a zatim dotaknite "BT Phone" na glavnom izborniku. Pojavljuje se izbornik za Bluetooth telefon.
- 2 Dotaknite "Call Menu", pa "Recent Call". Pojavljuje se dnevnik poziva.
- 3 Dotaknite "Delete All." Prikazuje se polje za potvrdu.
- 4 Dodirnite "Yes". Sve stavke iz dnevnika poziva su izbrisane.

Brisanje pojedinačnih stavaka iz dnevnika poziva

- 1 Slijedite navedene korake 1 – 2.
- 2 Dotaknite na popisu stavku koju želite izbrisati. Prikazuje se zaslon za potvrdu kontakta.
- 3 Dotaknite "Delete Number". Prikazuje se polje za potvrdu.
- 4 Dodirnite "Yes". Odabrana stavka izbrisana je iz dnevnika poziva.

Programiranje tipaka

Pod programiranim tipkama možete pohraniti kontakte iz telefonskog imenika ili iz dnevnika poziva.

Pohranjivanje iz telefonskog imenika

- 1 Pritisnite (TOP), a zatim dotaknite "BT Phone" na glavnom izborniku. Pojavljuje se izbornik za Bluetooth telefon.
- 2 Dotaknite "Call Menu", pa "Phonebook". Pojavljuje se telefonski imenik.
- 3 Odaberite kontakt koji želite pohraniti pod programiranom tipkom.
 - 1 Na popisu inicijala dotaknite inicijale kontakta.
 - 2 Na popisu imena dotaknite ime kontakta.
 - 3 Na popisu brojeva dotaknite telefonski broj. Prikazuje se zaslon za potvrdu kontakta.

4 Dotaknite "Preset Memory", a zatim željeni programski broj ("P1" – "P6").
Kontakt je pohranjen pod odabranim programskim brojem.

Pohranjivanje iz dnevnika poziva

- 1 Pritisnite (TOP), a zatim dotaknite "BT Phone" na glavnom izborniku.**
Pojavljuje se izbornik za Bluetooth telefon.
- 2 Dotaknite "Call Menu", pa "Recent Call".**
Pojavljuje se dnevnik poziva.
Za pomicanje liste dodirnite ▲/▼.
- 3 Dotaknite željenu stavku na popisu.**
Prikazuje se zaslon za potvrdu kontakta.
- 4 Dotaknite "Preset Memory", a zatim željeni programski broj ("P1" – "P6").**
Kontakt je pohranjen pod odabranim programskim brojem.

Promjena registracije programirane tipke

Slijedite donji postupak i načinite novu registraciju programirane tipke preko postojeće.

Zaključavanje osobnih podataka

Za sprječavanje neovlaštenog pristupa osobnim podacima možete 4-znamenastim kodom zaključati podatke pridružene pozivu. Zaključanim podacima može se pristupiti upisivanjem koda.

- 1 Pritisnite (TOP), a zatim dotaknite "BT Phone" na glavnom izborniku.**
Pojavljuje se izbornik za Bluetooth telefon.
- 2 Dotaknite "Call Menu", pa "PIM Security".**
Prikazuje se polje za potvrdu.
- 3 Dodirnite "Yes".**
Pojava se izbornik za podešavanje koda.
- 4 Dodirnite brođane tipke za unos koda i zatim dodirnite "OK".**
- 5 Za potvrdu, ponovno brođanim tipkama unesite kôd i zatim dodirnite "OK".**
Podešavanje je dovršeno.

Za brisanje unesenog broja dodirnite "Clear". Za povratak na prethodni izbornik dodirnite "Back".

Otključavanje podataka pridruženih pozivu

- 1 Slijedite navedene korake 1 – 2.**
Prikazuje se polje za potvrdu.
- 2 Dodirnite "Yes".**
Prikaže se izbornik za otključavanje.

3 Dodirnite brođane tipke za unos koda.
Pojavljuje se "Complete" i podaci pridruženi pozivu su otključeni.

Streaming zvuka

Slušanje Bluetooth uređaja preko ovog uređaja

Ako drugi uređaj podržava A2DP (Advanced Audio Distribution Profile), možete preko ovog uređaja reproducirati njegov zvuk.

- 1 Spojite ovaj uređaj na Bluetooth uređaj (str. 38).**
- 2 Smanjite glasnoću na ovom uređaju.**
- 3 Dodirnite "Source List" i zatim "BT Audio".**
Pojavljuje se izbornik Bluetooth Audio.
- 4 Pokrenite reprodukciju na Bluetooth uređaju.**
- 5 Podesite glasnoću na ovom uređaju.**

Upravljanje Bluetooth uređajem putem ovog uređaja

Ako drugi uređaj podržava AVRCP (Audio Video Remote Control Profile), možete upravljati reprodukcijom preko ovog uređaja.

Operacije se vrše na isti način kao i kod reprodukcije diska (str. 21), osim sljedećeg.

Učinite sljedeće Za

Dodirnite "Play Menu" → "BT Menu"	otvaranje izbornika za Bluetooth podešavanje (str. 45).
Dodirnite –/+ u kvadratiću "Level"	smanjivanje razlike u glasnoći između ovog uređaja i drugog Bluetooth uređaja. Razina je podesiva u koracima po jedan, od –8 do +18.
Dodirnite "Connect"	spajanje na zadnji uređaj spojen s ovog uređaja.

Napomene

- Dostupne operacije razlikuju se ovisno o Bluetooth uređaju. Nedostupne operacije provedite na Bluetooth uređaju.*
- Ovisno o Bluetooth uređaju možda će biti potrebno dvaput dotaknuti ►► za početak/pauziranje reprodukcije.*
- Tijekom streaminga zvuka neki podaci, npr. naziv zapisa, itd., možda neće biti dostupni na ovom uređaju.*

Postavke za Bluetooth

Bluetooth postavke mogu se podesiti na zborniku "BT Menu".

1 Odaberite Bluetooth izvor.

Za odabir Bluetooth telefona pritisnite (TOP), a zatim dotaknite "BT Phone" na glavnom izborniku.

Za odabir Bluetooth audio izvora dotaknite "Source List" pa "BT Audio".

2 Dotaknite "BT Menu".

Za Bluetooth izvor zvuka dotaknite "Play Menu" pa "BT Menu."

Prikaže se izbornik s Bluetooth podešenjima.

3 Dotaknite željenu stavku na popisu i podesite postavku.

Na izborniku Bluetooth postavaka nalaze se sljedeće stavke:

"Signal"*1

Aktiviranje Bluetooth signala: "ON", "OFF".

"Discoverable"*1 (str. 37)

Omogućava Bluetooth uređaju da nađe ovaj uređaj: "Show", "Hide".

"Device Name"*1

Promjena naziva ovog uređaja, koje je prikazano na spojenom uređaju. (Standardno podešenje: "Sony Automotive")

Za osnovne pojedinosti o uporabi tipkovnice pogledajte "Tipkovnica i uređivanje imena" na str. 43.

"Search"*1 (str. 36)

Traženje Bluetooth uređaja koji se mogu spojiti.

"Device List"*1 (str. 38)

Prikazivanje popisa registriranih uređaja; spajanje na registrirane uređaje; brisanje svih registracija.

"Auto Answer"*1

Automatsko primanje svih dolaznih poziva.

– "Short": za automatsko primanje nakon 3 sekundi.

– "Long": za automatsko primanje nakon 10 sekundi.

– "OFF": automatsko primanje isključeno.

"Ringtone"*1*2

Korištenje zvona ovog uređaja ili spojenog mobilnog telefona: "Default", "Cellular".

"EC/NC Mode" (Mod suzbijanja jeka/buke)

Umanjuje jeku i buku tijekom telefonskih razgovora.

Za normalnu uporabu podesite na "Mode 1".

Ako kvaliteta zvuka nije zadovoljavajuća, podesite na "Mode 2" ili "OFF".

"MIC Gain" (str. 40)

Podešavanje glasnoće govora: -2 ~ +2.

"Initialize"*1

Inicijalizacija svih Bluetooth podešenja. Dotaknite "Yes" za potvrdu.

*1 *Ne može se podešavati tijekom handsfree telefoniranja.*

*2 *Ovisno o mobilnom telefonu, možda će se emitirati melodija ovog uređaja čak i ako je podešena opcija "Cellular".*

Napomena

Za detalje o podešavanju drugih Bluetooth uređaja pogledajte njihove upute za uporabu.

Odabir kvalitete zvuka — EQ7

Možete odabrati krivulju ekvilizatora između 7 postavki ("Xplod", "Vocal", "Edge", "Cruise", "Space", "Gravity", "Custom" ili "OFF").

- 1 Tijekom prijema/reprodukcije dodirnite "Source List" i zatim .**
- 2 Dodirnite "Sound".**
Prikazuje se izbornik Sound.
- 3 Dodirnite "EQ7".**
Pojava se opcije.
- 4 Dodirnite željenu krivulju ekvilizatora.**
Podešavanje je dovršeno.

Za poništenje krivulje ekvilizatora odaberite "OFF". Za povratak na prethodni izbornik dodirnite "Back".

Podešavanje krivulje ekvilizatora — EQ7 Tune

Postavka "Custom" unutar EQ7 omogućuje izradu osobnog podešenja ekvilizatora. Možete podesiti razinu za 7 različitih područja: 62 Hz, 157 Hz, 396 Hz, 1 kHz, 2.5 kHz, 6.3 kHz i 16 kHz.

- 1 Tijekom prijema/reprodukcije dodirnite "Source List" i zatim .**
- 2 Dodirnite "Sound" i zatim "EQ7".**
- 3 Dodirnite "Custom" i zatim "Tune".**
Pojava se izbornik za ugađanje.

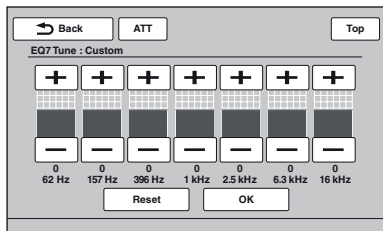

- 4 Dodirnite +/- svake frekvencije kako biste joj podesili razinu.**

Razina je podesiva u koracima po jedan, od -8 do +8.

Za vraćanje tvornički podešene krivulje ekvilizatora dodirnite "Reset".

- 5 Dodirnite "OK".**

Podešavanje je dovršeno.

Za povratak na prethodni izbornik dodirnite "Back".

Savjet





Ostale vrste ekvilizatora također se mogu podesiti.

Podešavanje zvučnih značajki

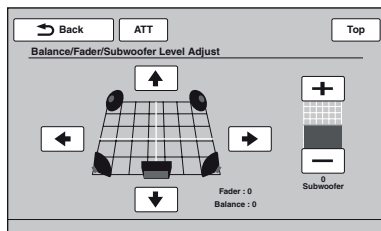
Možete podesiti balans zvuka između lijevih i desnih zvučnika ("Balance") te prednjih i stražnjih zvučnika ("Fader"). Možete također podesiti razinu glasnoće subwoofera ako je spojen.

- 1 Tijekom prijema/reprodukcije dodirnite "Source List" i zatim .**
- 2 Dodirnite "Sound".**
Prikazuje se izbornik Sound.
- 3 Dodirnite "Balance/Fader".**
Pojava se izbornik za podešavanje.



- 4 Dodirnite /// više puta za balans lijevih i desnih te prednjih i stražnjih zvučnika.**

Razina je podesiva u koracima po jedan, između -15 i +15 (Balance)/-15 i +15 (Fader).

- 5 Dodirnite +/- za podešavanje razine glasnoće subwoofera.**

To podešavanje je moguće samo kad je spojen subwoofer te je "Subwoofer" podešeno na "ON" (str. 55).

Razina je podesiva u koracima po jedan, od -6 do +6.

Za povratak na prethodni izbornik dodirnite "Back".

Optimiziranje zvuka za mjesto slušanja — Intelligent Time Alignment

Uređaj može promijeniti lokalizaciju zvuka odgovorom reprodukcije iz svakog zvučnika u skladu s vašim mjestom slušanja te simulirati prirodno zvučno polje tako da se postiže utisak bivanja u središtu zvuka bez obzira na položaj u vozilu. Na raspolaganju su sljedeće opcije za "Listening Position".

- "Front L" (1): Prednji lijevi
"Front R" (2): Prednji desni
"Front" (3): Prednji središnji
"All" (4): U središtu vozila
"Custom": Precizno kalibriran položaj (str. 47)
"OFF": Položaj nije podešen

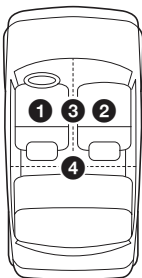

S vašeg mjesta slušanja možete također podesiti približan položaj subwoofera ako je:
– subwoofer spojen i opcija "Subwoofer" je podešena na "ON" (str. 55).
– mjesto slušanja je podešeno na "Front L", "Front R", "Front" ili "All".

- 1 Tijekom prijema/reprodukcije dodirnite "Source List" i zatim .**
- 2 Dodirnite "Sound".**
Prikazuje se izbornik Sound.
- 3 Dodirnite "Listening Position".**
Pojavi se izbornik za podešavanje.
- 4 Podesite položaj slušanja.**
Dodirnite "Front L", "Front R", "Front", "All" ili "Custom".
- 5 Podesite položaj subwoofera.**
Odaberete li "Front L", "Front R", "Front" ili "All" u koraku 4, možete podesiti položaj subwoofera.
Dodirnite "Near", "Normal" ili "Far".
Podešavanje je dovršeno.

Za isključenje funkcije Intelligent Time Alignment odaberite "OFF".

Za povratak na prethodni izbornik dodirnite "Back".

Kalibriranje mjesta slušanja — Intelligent Time Alignment Tune

Možete precizno kalibrirati svoje mjesto slušanja za svaki zvučnik tako da odgodom zvuk pravilnije dopire do svakog slušatelja.

Prije početka izmjerite udaljenost između vašeg mjesta slušanja i svakog zvučnika.

- 1 Tijekom prijema/reprodukcije dodirnite "Source List" i zatim .**
- 2 Dodirnite "Sound" i zatim "Listening Position".**
- 3 Dodirnite "Custom" i zatim "Custom Tune".**
Pojavi se izbornik za podešavanje.

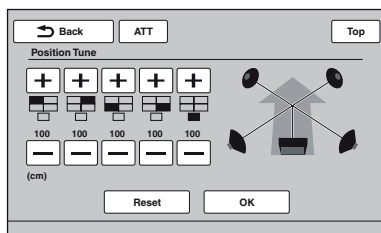

- 4 Dodirnite +/- svakog zvučnika za podešavanje udaljenosti između pozicije slušanja i zvučnika.**
Udaljenost je podesiva u koracima od 2 cm, između 0 i 400 cm.
Za vraćanje tvorničkog podešenja dodirnite "Reset".
- 5 Dodirnite "OK".**
Podešavanje je dovršeno.

Za povratak na prethodni izbornik dodirnite "Back".

Napomena

Podešenje će se primijeniti tek nakon što dodirnete "OK".

Konfiguracija zvučnika i podešavanje glasnoće

Kreiranje virtualnog središnjeg zvučnika — CSO

Kako biste u potpunosti uživali u surround zvuku, potrebno vam je 5 zvučnika (prednji lijevi/desno, stražnji lijevi/desni, središnji) i jedan subwoofer. CSO (Center Speaker Organizer) omogućava kreiranje virtualnog središnjeg zvučnika čak i ako on nije spojen.

- 1 Tijekom reprodukcije s diska/USB uređaja, dodirnite "Source List" i zatim .**
- 2 Dodirnite "Sound".**
Prikazuje se izbornik Sound.
- 3 Dodirnite "CSO".**
Pojave se opcije.
- 4 Dodirnite "CSO1", "CSO2" ili "CSO3".**
Podešavanje je dovršeno.

Za povratak na prethodni izbornik dodirnite "Back".

Napomena

"CSO" je efikasan samo kad je opcija "Multi Ch Output" podešena na "Multi" (str. 57), jer funkcioniра samo kod reprodukcije višekanalnih izvora.

Uporaba stražnjih zvučnika kao subwoofera — Rear Bass Enhancer

Rear Bass Enhancer pojačava basove primjenom postavke niskopropusnog filtra (str. 55) na stražnje zvučnike. Ova funkcija omogućava da stražnji zvučnici rade kao par subwoofera ako on nije spojen.

- 1 Tijekom prijema/reprodukcije dodirnite "Source List" i zatim .**
- 2 Dodirnite "Sound".**
Prikazuje se izbornik Sound.
- 3 Dodirnite ▲/▼ za pomicanje i zatim dodirnite "RBE".**
Pojave se opcije.
- 4 Dodirnite "RBE1", "RBE2" ili "RBE3".**
Podešavanje je dovršeno.

Za povratak na prethodni izbornik dodirnite "Back".

Podešavanje glasnoće zvučnika.

Možete podešavati razinu glasnoće svakog spojenog zvučnika.

Možete podešavati zvučnike "Front R" (prednji desni), "Front L" (prednji lijevi), "Surround L" (stražnji lijevi), "Surround R" (stražnji desni) i "Subwoofer*".

* Može se podešiti samo kad je spojen subwoofer te je opcija "Subwoofer" podešena na "ON" (str. 55).

- 1 Dok nije odabran nijedan izvor, dodirnite "Source List" i zatim .**
- 2 Dodirnite "Sound".**
Prikazuje se izbornik Sound.
- 3 Dodirnite ▲/▼ za pomicanje i zatim dodirnite "4.1ch Speaker Level".**
Pojavi se izbornik za podešavanje.

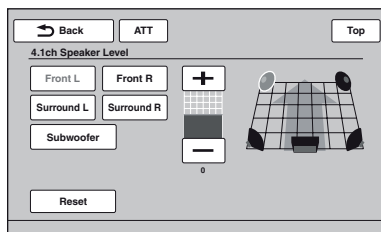

- 4 Dodirnite zvučnik i zatim +/- za podešavanje razine.**

Ponovite ovaj korak za podešavanje glasnoće svih zvučnika.





Za vraćanje tvorničkog podešenja dodirnite "Reset".

Za povratak na prethodni izbornik dodirnite "Back".

Podešavanje monitora

Podešavanje kuta monitora



Za bolji pregled možete podesiti kut monitora.

- 1 Dodirnite "Source List" i zatim .**
- 2 Dodirnite "General".**
Prikazuje se izbornik General.
- 3 Dodirnite / za pomicanje i zatim dodirnite "Monitor Angle".**
Pojavi se izbornik za podešavanje.
- 4 Dotaknite / za podešavanje kuta.**
Podešenje je pohranjeno.
Monitor ostaje pod istim uglom i nakon što se prednja ploča otvori i zatvori.

Za povratak na prethodni izbornik dodirnite "Back".

Kalibriranje zaslona osjetljivog na dodir

Zaslon osjetljiv na dodir potrebno je kalibrirati ako se mjesto dodira ne podudara s odgovarajućom opcijom.

- 1 Dodirnite "Source List" i zatim .**
- 2 Dodirnite "General".**
Prikazuje se izbornik General.
- 3 Dodirnite / za pomicanje i zatim dodirnite "Touch Panel Adjust".**
Pojavi se izbornik za podešavanje.
- 4 Dodirnite željena mjesta redom.**
Kalibriranje je dovršeno.

Za poništenje kalibriranja, dodirnite "Cancel".

Podešavanje pozadinskog prikaza

Za pozadinu zaslona možete po želji odabrati temu, motiv i svjetlinu slike.

- 1 Dodirnite "Source List" i zatim .**
- 2 Dodirnite "Screen".**
Prikazuje se izbornik Screen.
- 3 Dodirnite "Screen Select".**
Pojave se opcije.
- 4 Odaberite temu za zaslon.**
Dodirnite "Screen Theme" i zatim željenu vrstu.
- 5 Odaberite motiv.**
Dodirnite "Visualizer" i zatim željenu vrstu.

6 Odaberite svjetlinu slike.

Dodirnite "Day / Night mode" i zatim jednu od sljedećih opcija.

"Auto": Automatski mijenja svjetlinu kad se uključi svjetlo. (Dostupno samo kad je spojen kabel za kontrolu osvjetljenja.)

"Always Day": Trajno ostaje svjetlina prikladna za uporabu danju.

"Always Night": Trajno ostaje svjetlina prikladna za uporabu noću.

Za povratak na prethodni izbornik dodirnite "Back".

Podešavanje slike — Picture EQ

Sliku možete prilagoditi uvjetima osvjetljenja u vozilu.

Opcije su sljedeće:

"Dynamic": Živa slika vedrih i jasnih boja.

"Standard": Standardna slika.

"Theater": Posvjetljuje monitor; prikladno za tamne filmove.

"Sepia": Primjenjuje smeđe toniranje na sliku.

"Custom 1", "Custom 2": Postavke definira korisnik (str. 50).

- 1 Tijekom reprodukcije videozapisa/slike dodirnite "Source List" i zatim .**
- 2 Dodirnite "Screen".**
Prikazuje se izbornik Screen.
- 3 Dodirnite "Picture EQ".**
Pojave se opcije.
- 4 Dodirnite željenu opciju.**

Za povratak na prethodni izbornik dodirnite "Back".

Napomena

Ta postavka je raspoloživa samo kad je aktivirana parkirna kočnica.

Prilagodba slike

Opcije "Custom 1" i "Custom 2" za Picture EQ omogućuju ručno podešavanje tona slike.

- 1 Tijekom reprodukcije videozapisa/slike dodirnite "Source List" i zatim .
- 2 Dodirnite "Screen" i zatim "Picture EQ".
- 3 Dodirnite "Custom 1" ili "Custom 2" i zatim "Custom Tune".
Pojava se izbornik za podešavanje.

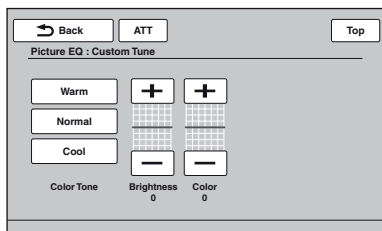

- 4 Dodirnite "Warm", "Normal" ili "Cool" za odabir "Color Tone".
- 5 Dodirnite +/- za "Brightness" i "Color" kako biste im podesili razinu.

Za povratak na prethodni izbornik dodirnite "Back".

Napomena

Nije moguće podesiti sliku stražnje kamere.

Odabir omjera širine i visine slike

Možete promijeniti omjer širine i visine slike. Opcije su sljedeće:

"Normal": Slika s omjerom 4:3 (standardna slika).



"Wide": Slika s omjerom 4:3 uvećana do lijevog i desnog ruba zaslona tako da se gornji i donji dio slike ne vide.



"Full": Slika s omjerom 16:9.



"Zoom": Slika s omjerom 4:3 uvećana do lijevog i desnog ruba zaslona.



- 1 Tijekom reprodukcije videozapisa/slike dodirnite "Source List" i zatim .
- 2 Dodirnite "Screen".
Prikazuje se izbornik Screen.
- 3 Dodirnite "Aspect".
Pojava se opcije.
- 4 Dodirnite željenu opciju.

Za povratak na prethodni izbornik dodirnite "Back".

Napomena

- Ta postavka je raspoloživa samo kad je aktivirana parkima kočnica.
- Nije moguće podesiti omjer širine i visine slike za stražnju kameru.

Izbornik postavki sadržava sljedeće kategorije.

- **"General"**: Opće postavke (str. 52)
- **"Sound"**: Postavke zvuka (str. 54)
- **"Screen"**: Postavke zaslona (str. 56)
- **"Visual"**: Postavke za reprodukciju DVD i drugih izvora (str. 57)

Opcije izbornika možete podesiti na sljedeći način.

Primjerice, pri podešavanju demo prikaza:

1 Dok je uređaj isključen, dodirnite "Source List" i zatim .

Na glavnom izborniku dotaknite .

Prikazuje se izbornik Settings.

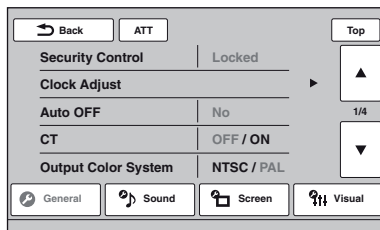

2 Dodirnite "Screen".

Pojavi se izbornik za podešavanje zaslona.

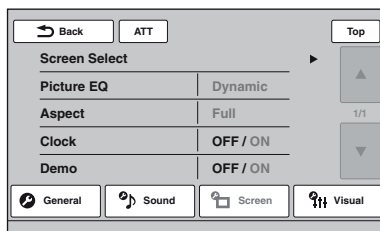

3 Dodirnite "Demo" za podešavanje na "ON" ili "OFF".

Podešavanje je dovršeno.

Za listanje opcija (samo kad je potrebno) dodirnite .

Za povratak na prethodni izbornik dodirnite "Back".

Opće postavke

Dodirnite  → "General" → željenu opciju → željenu opciju. Pojediniosti o postupku potražite u poglavlju "Osnovna podešavanja" na str. 51.

Za detalje, pogledajte navedene stranice. "●" označava standardno podešenje.

Opција	Postavka	Namjena	Status uređaja
Security Control (str. 59)	–	–	Bilo koji status.
Clock Adjust (str. 59)	–	–	Bilo koji status.
Auto OFF Automatsko isključenje nakon isteka podešenog vremena, kad nije odabran nijedan izvor.	No (●)	Za isključenje funkcije Auto Off.	Bilo koji status.
	30sec, 30min, 60min	Za odabir željenog vremena.	
CT (Točno vrijeme) (str. 19, 20)	ON	Za uključenje funkcije CT.	Bilo koji status.
	OFF (●)	Za isključenje funkcije CT.	
Output Color System Mijenja sustav boje u skladu sa spojenim monitorom. (SECAM nije podržan.)	PAL (●)	Za podešavanje na PAL.	Nije odabran nijedan izvor
	NTSC	Za podešavanje na NTSC.	
Dimmer Promjena svjetline pokazivača.	Auto (●)	Za automatsko zatamnjenje zaslona kad se uključi svjetlo. (Dostupno samo kad je spojen kabel za kontrolu osvjetljenja.)	Bilo koji status.
	ON	Za zatamnjenje zaslona.	
Dimmer Level Podešava razinu svjetline kad je uključena funkcija Dimmer.	(-5 ~ +5) ●: 0	Za odabir razine.	Bilo koji status.
Touch Panel Adjust (str. 49)	–	–	Bilo koji status.
Beep	ON (●)	Za uključenje zvučnih signala.	Bilo koji status.
	OFF	Za isključenje zvučnih signala.	
Jezik	English (●), Español, Русский	Za odabir jezika izbornika.	Nije odabran nijedan izvor
Key Illumination	ON (●)	Za uključenje osvjetljenja tipaka.	Bilo koji status.
	OFF	Za isključenje osvjetljenja tipaka.	

Opcija	Postavka	Namjena	Status uređaja
Rotary Commander Mijenja radni smjer kontrola zakretnog upravljača.	Default (●)	Za korištenje u tvornički podešenom položaju.	Bilo koji status.
	Reverse	Za primjenu na desnoj strani volana.	
AUX1 Input (str. 59) Podešava vrstu uređaja spojenog na priključnice AUX1 IN kako bi se pozadinska slika zaslona mijenjala u skladu s time.	Video (●)	Za prikaz slike sa spojenog uređaja.	Nije odabran nijedan izvor
	Audio	Za prikaz pozadinske slike ovog uređaja.	
	OFF	Za isključenje AUX ulaza.	
AUX2 Input (str. 59) Podešava vrstu uređaja spojenog na priključnice AUX2 IN kako bi se pozadinska slika zaslona mijenjala u skladu s time.	Video (●)	Za prikaz slike sa spojenog uređaja.	Nije odabran nijedan izvor
	Audio	Za prikaz pozadinske slike ovog uređaja.	
	OFF	Za isključenje AUX ulaza.	
No Signal Mijenja zaslon automatski kad uređaj ne detektira nikakav vanjski videosignal.	Through	Za prikaz koji pokazuje da nema signala.	Nije odabran nijedan izvor
	Blank (●)	Za prikaz zaslona audioreprodukcije s obaviješću da nema signala.	
Camera Input Uključuje ulazni videosignal iz spojene stražnje kamere.	OFF	Za isključenje ulaza.	Bilo koji status.
	ON (●)	Za prikaz slike iz stražnje kamere kad se uključi stražnje svjetlo (ili polugu mjenjača namjestite u položaj R (vožnja unatrag)).	
Rear View Camera Setting (str. 60)	–	–	Bilo koji status.
Monitor Angle (str. 49)	–	–	Bilo koji status.

Postavke zvuka

Dodirnite  → "Sound" → željenu opciju → željenu opciju. Pojediniosti o postupku potražite u poglavlju "Osnovna podešavanja" na str. 51.

Za detalje, pogledajte navedene stranice. "●" označava standardno podešenje.

Opcija	Postavka	Namjena	Status uređaja
EQ7 (str. 46)	OFF (●)	Za poništenje krivulje ekvilizatora.	Tijekom prijema/ reprodukcije.
	Xplod, Vocal, Edge, Cruise, Space, Gravity, Custom	Za odabir krivulje ekvilizatora; prilagodbu krivulje ekvilizatora.	
Balance/Fader (str. 46)	Balance: (-15 ~ +15) Fader: (-15 ~ +15) ●: 0	Za podešavanje razine.	Tijekom prijema/ reprodukcije.
	Subwoofer: (-6 ~ +6) ●: 0	Za podešavanje razine glasnoće subwoofera. (Raspoloživo samo kad je "Subwoofer" podešen na "ON".)	
Listening Position (str. 47) Podešava mjesto slušanja i položaj subwoofera.	OFF (●)	Ako ne želite podesiti mjesto slušanja.	Tijekom prijema/ reprodukcije.
	Front L	Za odabir prednjeg lijevog mjesta.	
	Front R	Za odabir prednjeg desnog mjesta.	
	Front	Za odabir prednjeg srednjeg mjesta..	
	All	Za odabir središta vozila.	
	Custom	Za precizno podešavanje položaja slušanja (str. 47).	
	Subwoofer: Near, Normal (●), Far	Za odabir položaja subwoofera. (Raspoloživo samo kad je "Subwoofer" podešen na "ON" te je mjesto slušanja podešeno na "Front L", "Front R", "Front" ili "All".)	
CSO (Center Speaker Organizer) (str. 48) Podešava mod virtualnog središnjeg zvučnika.	OFF (●), CSO1, CSO2, CSO3	Za odabir moda.	Tijekom reprodukcije s diska/ USB uređaja.

Opcija	Postavka	Namjena	Status uređaja
Subwoofer Podešava status povezanosti za subwoofer.	ON (●)	Za uključivanje statusa povezanosti.	Nije odabran nijedan izvor
	OFF	Za isključivanje statusa povezanosti.	
RBE (Rear Bass Enhancer) (str. 48) Koristi stražnje zvučnike kao subwoofer.	OFF (●), RBE1, RBE2, RBE3	Za odabir moda.	Tijekom prijema/ reprodukcije.
Crossover Filter Odabire prekidnu frekvenciju prednjih/stražnjih zvučnika (HPF) i subwoofera (LPF).	LPF: 50 Hz, 60 Hz, 80 Hz, 100 Hz (●), 120 Hz	Za odabir prekidne frekvencije. (Raspoloživo samo kad je "Subwoofer" podešen na "ON".)	Tijekom prijema/ reprodukcije.
	HPF: OFF (●)	Ako ne želite podesiti prekidne frekvencije.	
	HPF: 50 Hz, 60 Hz, 80 Hz, 100 Hz, 120 Hz	Za odabir prekidne frekvencije.	
	Subwoofer Phase: Normal (●), Reverse	Za odabir faze subwoofera. (Raspoloživo samo kad je "Subwoofer" podešen na "ON".)	
4.1ch Speaker Level (str. 48)	–	–	Nije odabran nijedan izvor

Postavke zaslona

Dodirnite  → "Screen" → željenu opciju → željenu opciju. Pojediniosti o postupku potražite u poglavlju "Osnovna podešavanja" na str. 51.

Za detalje, pogledajte navedene stranice. "●" označava standardno podešenje.

Opcija	Postavka	Namjena	Status uređaja
Screen Select (str. 49)	–	–	Bilo koji status.
Picture EQ* (str. 49)	Dynamic (●), Standard, Theater, Sepia	Za odabir kvalitete slike.	Tijekom reprodukcije videozapisa/slike.
	Custom 1, Custom 2	Za prilagodavanje kvalitete slike.	
Aspect* (str. 50)	Full (●), Normal, Wide, Zoom	Za odabir omjera širine i visine slike..	Tijekom reprodukcije videozapisa/slike.
Clock Uključuje/isključuje prikaz sata u donjem desnom uglu zaslona.	ON (●)	Za prikaz sata.	Bilo koji status.
	OFF	Za isključenje prikaza sata.	
Demo	ON (●)	Za uključenje demo-prikaza.	Nije odabran nijedan izvor
	OFF	Za isključenje demo-prikaza.	

* Ta postavka je raspoloživa samo kad je aktivirana parkirna kočnica.



Postavke za reprodukciju DVD i drugih izvora

Dodirnite  → "Visual" → željenu opciju → željenu opciju. Pojediniosti o postupku potražite u poglavlju "Osnovna podešavanja" na str. 51.

Za detalje, pogledajte navedene stranice. "●" označava standardno podešenje.

Opcija	Postavka	Namjena	Status uređaja
DVD Menu Language	–	Promjena jezika izbornika diska.	Nije odabran nijedan izvor
DVD Audio Language	–	Za promjenu jezika dijaloga.	Nije odabran nijedan izvor
DVD Subtitle Language	–	Promjena jezika titlova pohranjenih na disku.	Nije odabran nijedan izvor
Audio DRC Omogućuje postizanje čistog zvuka uz nisku glasnoću. Samo za DVD* koji je usklađen s funkcijom Audio DRC (Dynamic Range Control).	Standard (●)	Za odabir standardnog podešanja.	Nije odabran nijedan izvor
	Wide	Za postizanje osjećaja koncertne izvedbe.	
<i>* Ne vrijedi za DVD-R/DVD-R DL/ DVD-RW u VR modu.</i>			
Multi Ch Output Milijena način izlaza višekanalnih izvora.	Multi (●)	Za 4.1-kanalni izlaz zvuka.	Nije odabran nijedan izvor
	Stereo	Za downmix u 2 kanala.	
DVD Parental Control (str. 24)	–	Za "zaključavanje/otključavanje" diska.	Nije odabran nijedan izvor
DVD Parental Rating (str. 25)	–	Za podešavanje razine ograničenja u skladu s odabranim područjem.	Nije odabran nijedan izvor
DVD Parental Area (str. 25)	–	Za podešavanje standarda ograničenja prema području.	Nije odabran nijedan izvor
DVD Playlist Play (Samo za DVD-R/DVD-R DL/ DVD-RW u VR modu)	Original (●)	Za reprodukciju naslova kako su izvorno snimljeni.	Nije odabran nijedan izvor
	Playlist	Za reprodukciju editirane playliste.	
DVD Direct Search (str. 26) Podešava stavku koja će se pretraživati pri reprodukciji DVD-a s izravnim pretraživanjem.	Chapter (●)	Za traženje poglavlja.	Bilo koji status.
	Title	Za traženje naslova.	

nastavak na sljedećoj stranici →

Opcija	Postavka	Namjena	Status uređaja
Monitor Type Omogućava odabir formata slike na spojenome monitoru. (Također se mijenja omjer širine i visine slike.) Ovisno o disku, možda će se automatski odabrati "4:3 Letter Box" umjesto "4:3 Pan Scan" ili obrnuto.	16:9 (●) 	Prikaz slike širokog formata (wide). Pogodno kad spajate na TV prijemnik sa širokom slikom (wide-screen) ili na TV prijemnik s funkcijom širokog zaslona (wide mode).	Nije odabran nijedan izvor
	4:3 Letter Box 	Prikazuje široku sliku na kojoj se vide pruge na gornjem i donjem dijelu zaslona. Odaberite ovo podešenje kad na uređaj spojite standardni 4:3 monitor.	
	4:3 Pan Scan 	Prikazuje široku sliku na cijelom zaslonu tako da je dio slike koji ne stane na zaslon automatski odrezan.	
ZAPPIN Time (str. 34)	6sec, 15sec (●), 30sec	Za odabir trajanja reprodukcije za funkciju ZAPPIN.	Tijekom audioreprodukcije.
ZAPPIN Tone (str. 34)	ON (●)	Za aktivaciju zvučnih signala između odlomaka zapisa.	Tijekom audioreprodukcije.
	OFF	Za isključenje zvučnih signala.	
Multi Disc Resume	ON (●)	Za pohranu mjesta zaustavljanja reprodukcije za do 5 videodiskova*. * Samo za DVD VIDEO/VCD/ Xvid/MPEG-4.	Nije odabran nijedan izvor
	OFF	Mjesto zaustavljanja reprodukcije se ne pohranjuje. Funkcija nastavka reprodukcije od mjesta na kojem je zaustavljena raspoloživa je samo za tekući disk u uređaju.	
USB Resume	ON (●)	Za pohranu mjesta zaustavljanja reprodukcije u memoriju za Xvid/MPEG-4 datoteke u USB uređaju.	Nije odabran nijedan izvor
	OFF	Mjesto zaustavljanja reprodukcije se ne pohranjuje.	
JPEG Slide Show	5sec (●), 20sec, 60sec, Fixed	Za odabir intervala slide showa.	Nije odabran nijedan izvor
Video CD PBC (str. 23)	ON (●)	Za reprodukciju VCD-a s funkcijom PBC.	Nije odabran nijedan izvor
	OFF	Za reprodukciju VCD-a bez funkcije PBC.	

Napomena

Ako se primjenjuje ograničenje reprodukcije, funkcija nastavka reprodukcije od mjesta na kojem je zaustavljena neće raditi. U tom slučaju reprodukcija započinje od početka diska kad ga uložite.

Podešavanje sigurnosnog koda

Ovaj uređaj ima sigurnosnu funkciju radi sprječavanja krađe. Unesite 4-znamenasti broj kao sigurnosni kôd.

Kad jednom aktivirate sigurnosnu funkciju, trebate unijeti sigurnosni kôd kako biste uključili uređaj nakon ugradnje u drugo vozilo ili punjenja akumulatora.

Aktiviranje sigurnosne funkcije

- 1 Dodirnite "Source List" i zatim .**
Prikazuje se izbornik General. U protivnom dodirnite "General".
- 2 Dodirnite "Security Control".**
Pojavi se izbornik za podešavanje sigurnosnog koda.
- 3 Dodirnite brođane tipke za unos sigurnosnog koda i zatim dodirnite "OK".**
- 4 Za potvrdu, ponovno brođanim tipkama unesite kôd i zatim dodirnite "OK".**
Podešavanje je dovršeno.

Za brisanje unesenog broja dodirnite "Clear". Za povratak na prethodni izbornik dodirnite "Back".

Pri uključivanju uređaja nakon ugradnje u drugo vozilo ili punjenja baterije pojavljuje se prozor za unos 4-znamenastog koda. Dodirnite brođane tipke za unos sigurnosnog koda.

Isključenje sigurnosne funkcije

- 1 Slijedite navedene korake 1 – 2.**
Pojavi se izbornik za poništenje sigurnosne funkcije.
- 2 Dodirnite brođane tipke za unos sigurnosnog koda.**
Prikazuje se "Unlocked" i sigurnosna funkcija je isključena.

Podešavanje sata

Sat upotrebljava 24-satni sustav prikaza vremena.

- 1 Dodirnite "Source List" i zatim .**
Prikazuje se izbornik General. U protivnom dodirnite "General".
- 2 Dodirnite "Clock Adjust".**
Pojavi se izbornik za podešavanje.
- 3 Podesite sat i minute.**
Primjerice, za podešavanje na 8:30 dodirnite "0830".
- 4 Dodirnite "OK".**
Podešavanje je dovršeno.

Za brisanje unesenog broja dodirnite "Clear". Za povratak na prethodni izbornik dodirnite "Back".

Uporaba dodatne opreme

Dodatna audio/video oprema

Možete spojiti do 2 dodatna uređaja poput prijenosnog uređaja za reprodukciju, igraće konzole i sl. na priključnice AUX1 IN i AUX2 IN na uređaju.

Odabir dodatnog uređaja

- 1 Dodirnite "Source List" i zatim "AUX".**
Pojavljuje se prikaz za AUX reprodukciju.

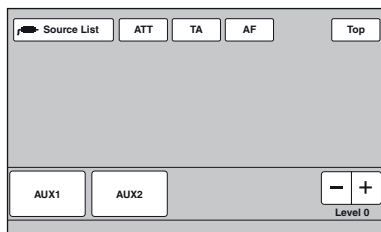

- 2 Dodirnite "AUX1" ili "AUX2" za odabir uređaja.**
Koristite kontrole na samom prijenosnom uređaju.

Podešavanje glasnoće

Prije reprodukcije svakako ugodite glasnoću svakog spojenog uređaja. Razina glasnoće je zajednička za "AUX1" i "AUX2".

- 1 Smanjite glasnoću na ovom uređaju.**
- 2 Dodirnite "Source List" i zatim "AUX".**
Pojavljuje se prikaz za AUX reprodukciju.
- 3 Pokrenite reprodukciju spojenog uređaja uz umjerenu glasnoću.**
- 4 Podesite uobičajenu razinu glasnoće na ovom uređaju.**
- 5 Više puta dodirnite -/+ u kvadratiću "Level" za podešavanje razine.**
Razina je podesiva u koracima po jedan, od -8 do +18.

nastavak na sljedećoj stranici →

Podešavanje vrste uređaja

Podesite li vrstu (video ili audio) svakog spojenog uređaja, pozadinski prikaz se može mijenjati u skladu s njom.

1 Dok nije odabran nijedan izvor, dodirnite "Source List" i zatim .

Prikazuje se izbornik General. U protivnom dodirnite "General".

2 Dodirnite / za pomicanje i zatim "AUX1 Input" ili "AUX2 Input".

3 Dodirnite "Audio" ili "Video".

Podešavanje je dovršeno.

Za isključenje AUX ulaza odaberite "OFF".

Za povratak na prethodni izbornik dodirnite "Back".

Stražnja kamera

Spojite li na priključnicu CAMERA IN stražnju kameru (opcija), moguć je prikaz slike s nje.

Slika iz stražnje kamere prikazuje se kad se uključi stražnje svjetlo (ili polugu mjenjača namjestite u položaj R (vožnja unatrag)).

Napomene

- Pri vožnji unatrag promatrajte pažljivo okolinu radi sigurnosti. Nemojte potpuno ovisiti o stražnjoj kameri.
- Slika iz stražnje kamere ne prikazuje se na stražnjem monitoru.

Savjet

Čak i kad je spojena stražnja kamera, možete isključiti prikaz slike iz nje isključivanjem ulaza za kameru (str. 53).

Postavke za stražnju kameru

Radi lakšeg rukovanja možete prikazati podešenja na slici iz stražnje kamere.

Ta postavka je raspoloživa samo kad je:

- "Camera Input" podešen na "ON" (str. 53).
- primijenjena parkirna kočnica.

1 Dodirnite "Source List" i zatim .

Prikazuje se izbornik General. U protivnom dodirnite "General".

2 Dodirnite / za pomicanje i zatim "Rear View Camera Setting".

Prikazuju se podešenja.

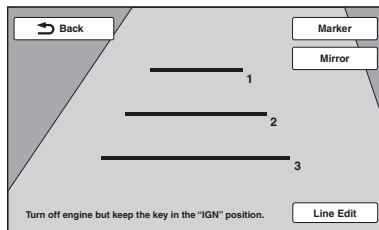

Prikaz linija za označavanje.

Dodirnite "Marker".

Za skrivanje linija za označavanje dodirnite "Marker" ponovno.

Obrtanje slike

Dodirnite "Mirror".

Prikazuje se zrcalno obrnuta slika.

Editiranje linija

1 Dodirnite "Line Edit".

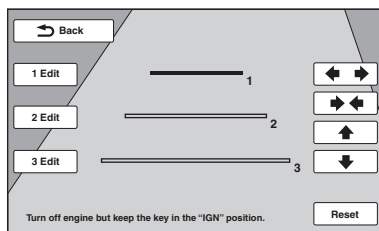





2 Odaberite liniju koju želite editirati.

Dodirnite "1 Edit", "2 Edit" ili "3 Edit", ovisno o liniji koju želite editirati.

3 Editirajte liniju.

Za povećanje duljine dodirnite  .

Za smanjenje duljine dodirnite  .

Za podešavanje položaja dodirnite  ili .

Za vraćanje tvorničkog podešenja dodirnite "Reset".

Za povratak na prethodni izbornik dodirnite "Back".

Dodatne Informacije

Mjere opreza

- Ako je vaše vozilo parkirano izravno na suncu, pustite da se uređaj malo ohladi prije korištenja.
- Električna antena se automatski izvlači.

O kondenzaciji vlage

Ukoliko se unutar uređaja nakupi vlaga, uklonite disk i pričekajte oko sat vremena da se uređaj osuši; u suprotnom uređaj možda neće raditi pravilno.

Za održavanje visoke kvalitete zvuka

Pazite da po uređaju ili diskovima ne prolijete tekućinu.

Napomene o LCD zaslonu

- **Nemojte močiti LCD zaslon ili ga izlagati tekućinama. To može prouzročiti nepravilnosti u radu.**



- Nemojte pritiskati LCD zaslon jer se time može izobličiti slika ili uzrokovati kvar (tj. slika može postati nejasna ili se LCD zaslon može oštetiti).
- LCD zaslon dirajte samo prstom jer se u protivnom može oštetiti ili slomiti.
- Čistite LCD zaslon suhom mekom krpom. Ne koristite otapala poput benzina, razrjeđivača, komercijalno dostupnih sredstava za čišćenje ili antistatičkih raspršivača.
- Uređaj nemojte koristiti izvan temperaturnog raspona 5 – 45 °C.
- Ako vam je vozilo bilo parkirano na hladnom ili vrućem mjestu, slika možda neće biti jasna. Međutim, monitor nije oštećen i slika će postati jasna kad se temperatura u vozilu vrati na normalu.
- Na monitoru se mogu pojaviti statične plave, crvene ili zelene točkice. Naziva ih se "svijetlim točkicama" i mogu se pojaviti na bilo kojem LCD zaslonu. LCD zaslon je precizno izrađen s više od 99,99% funkcionalnih segmenata. Međutim, može se dogoditi da mali postotak (oko 0,01%) segmenata neće svijetliti pravilno. To, međutim, neće ometati gledanje sadržaja na zaslonu.

Napomene o diskovima

- Ne izlažite diskove izravnom suncu ili izvorima topline, kao što su vodovi toplog zraka. Ne ostavljajte ih u vozilu parkiranim na suncu.
- Prije reprodukcije, obrišite diskove krpicom za čišćenje, od središta prema rubu diska. Ne koristite otapala poput benzina, razrjeđivača i komercijalno dostupnih sredstava za čišćenje.
- Ovaj uređaj je dizajniran za reprodukciju diskova koji su u skladu s Compact Disc (CD) standardom. DualDisc i neki glazbeni diskovi koji su kodirani tehnologijama za zaštitu autorskih prava ne podliježu Compact Disc (CD) standardu te se zbog toga možda neće moći reproducirati na ovom uređaju.
- **Diskovi koje ovaj uređaj NE MOŽE reproducirati**
 - Diskove s pričvršćenim etiketama, naljepnicama ili ljepljivom trakom ili papirom. Reprodukcijskim takvih diskova može doći do nepravilnosti u radu, ili oštećenja diska.
 - Diskove koji nisu standardnog oblika (primjerice, srce, kvadrat, zvijezda). U suprotnom može doći do oštećenja uređaja.
 - Diskove promjera 8 cm.



Napomena o reprodukciji DVD i VCD diskova

Neke funkcije reprodukcije DVD i VCD diskova mogu biti podešene od strane proizvođača softvera. Pošto ovaj uređaj reproducira DVD i VCD diskove prema sadržaju diska kojeg su izradili proizvođači softvera, neke značajke reprodukcije možda neće biti dostupne. Također pogledajte upute isporučene uz DVD i VCD diskove.

Napomene o DATA CD i DATA DVD diskovima

- Neki DATA CD/DATA DVD diskovi (ovisno o opremi koja je korištena za njihovo snimanje ili stanju diska) možda se neće moći reproducirati na ovom uređaju.
- Neke diskove je potrebno finalizirati (str. 62).
- Uređaj je kompatibilan sa sljedećim standardima.
 - Za DATA CD diskove
 - ISO 9660 level 1/level 2 format, Joliet/Romeo u proširenom formatu
 - Multi Session
 - Za DATA DVD diskove
 - UDF Bridge format (kombinirani UDF i ISO 9660)
 - Multi Border

nastavak na sljedećoj stranici →

- Najveći broj:
 - mapa (albuma): 256 (uključujući korijensku mapu i prazne mape).
 - datoteka (zapisa/slika/vidoezapisa) i mapa na disku: 2000 (ako nazivi mapa/datoteka sadrže mnogo znakova, taj broj može biti manji od 2000).
 - prikazanih znakova za naziv mape/datoteke: 64 (Joliet/Romeo).

Napomene o finaliziranju diskova

Sljedeće diskove je potrebno finalizirati kako bi se mogli reproducirati na ovom uređaju.

- DVD-R/DVD-R DL (u video modu/VR modu)
- DVD-RW u video modu
- DVD+R/DVD+R DL
- CD-R
- CD-RW

Sljedeći diskovi se mogu reproducirati bez finaliziranja.

- DVD+RW – automatski finaliziran.
- DVD-RW u VR modu – finaliziranje nije potrebno.

Za dodatne informacije, pogledajte upute isporučene s diskom.

Napomene o Multi Session CD diskovima/Multi Border DVD diskovima

Ovaj uređaj može reproducirati Multi Session CD/ Multi Border DVD diskove pod sljedećim uvjetima. Sesija treba biti zatvorena i disk treba biti finaliziran.

- Kad je u prvoj sesiji snimljen CD-DA (Compact Disc Digital Audio):
 - Uređaj prepoznaje disk kao CD-DA i reproducira se samo CD-DA iz prve sesije čak i ako je u drugim sesijama snimljen drugi format (npr. MP3).
- Kad je CD-DA snimljen u drugim sesijama:
 - Uređaj prepoznaje disk kao DATA CD ili DATA DVD te se preskaču sve CD-DA sesije.
- Kad je snimljen MP3/WMA/AAC/JPEG/Xvid/MPEG-4:
 - Reproduciraju se samo sesije koje sadržavaju odabranu vrstu datoteka (audio/video/slike)* (ako u drugim sesijama postoje CD-DA ili drugi podaci, oni se preskaču).

* Za detalje o odabiru vrste datoteka pogledajte str. 34.

Slijed reprodukcije MP3/WMA/AAC/JPEG/Xvid/MPEG-4 datoteka

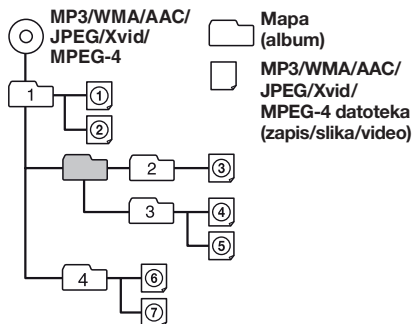

O MP3 datotekama

- MP3, što označava MPEG-1 Audio Layer-3, je standardizirani format komprimiranja glazbenih datoteka. Komprimira audio CD podatke na približno 1/10 njihove izvorne veličine.
- ID3 tag verzije 1.0, 1.1, 2.2, 2.3 i 2.4 primjenjuju se samo na MP3. ID3 tag sadrži 15/30 znakova (1.0 i 1.1), ili 63/126 znakova (2.2, 2.3 i 2.4).
- Kod imenovanja MP3 datoteke, nazivu datoteke uvijek dodajte ekstenziju ".mp3".
- Tijekom reprodukcije ili brzog pretraživanja unaprijed/unatrag VBR (varijabilna brzina bit-a) MP3 datoteke, proteklo vrijeme reprodukcije možda neće biti ispravno prikazano.

Napomena o MP3 datotekama

Ako reproducirate MP3 datoteku s visokom brzinom bit-a, primjerice 192 kbps, zvuk može biti isprekidan.

O WMA datotekama

- WMA, što označava Windows Media Audio, je standardizirani format komprimiranja glazbenih datoteka. Komprimira audio CD podatke na približno 1/22* njihove izvorne veličine.
- WMA tag sadrži 63 znaka.
- Kod imenovanja WMA datoteke, nazivu datoteke uvijek dodajte ekstenziju ".wma".
- Tijekom reprodukcije ili brzog pretraživanja unaprijed/unatrag VBR (varijabilna brzina bit-a) WMA datoteke, proteklo vrijeme reprodukcije možda neće biti ispravno prikazano.

* samo za 64 kbps

Napomena o WMA datotekama

Reprodukcija sljedećih WMA datoteka nije podržana.
– lossless kompresija
– datoteke koje su zaštićene od kopiranja

O AAC datotekama

- AAC tag sadržava 126 znakova.
- Kod imenovanja AAC datoteke, nazivu datoteke uvijek dodajte ekstenziju ".m4a".

O JPEG datotekama

- JPEG, što je kratica za Joint Photographic Experts Group, je standard za kompresiju slikovnih datoteka. Komprimira fotografije približno 1/10 – 1/100 izvorne veličine.
- Kod imenovanja JPEG datoteke, nazivu datoteke uvijek dodajte ekstenziju ".jpg".

Napomena o JPEG datotekama

Nije podržana reprodukcija progressive JPEG datoteka.

O MPEG-4 datotekama

Mogu se reproducirati MPEG-4 datoteke koje ispunjavaju sljedeće zahtjeve. Nije zajamčena reprodukcija svih MPEG-4 datoteka koje zadovoljavaju navedene zahtjeve.

- Profil: MPEG-4 Simple profile
- Brzina bita: Maks. 7 Mbps na USB FS-u, 10 Mbps na DVD-u, 7 Mbps na CD-u
- Gustoća videozapisa: Maks. 30 fps
- Veličina slike: Maks. 720 × 480 piksela
- Audio: Maks. 320 kbps (AAC-LC)
- Ekstenzija datoteka: .mp4

O iPod uređaju

- Možete spajati sljedeće modele iPod uređaja. Prije uporabe, ažurirajte svoje iPod uređaje prema najnovijoj verziji softvera.

Načinjen za

- iPod touch (4. generacije)
- iPod touch (3. generacije)
- iPod touch (2. generacije)
- iPod touch (1. generacije)
- iPod classic
- iPod s video prikazom*
- iPod nano (6. generacije)
- iPod nano (5. generacije)
- iPod nano (4. generacije)
- iPod nano (3. generacije)
- iPod nano (2. generacije)
- iPod nano (1. generacije)*
- iPhone 4
- iPhone 3GS
- iPhone 3G
- iPhone

* *Funkcija Passenger control nije dostupna za iPod nano (1. generacije) i iPod s video prikazom.*

- Oznake "Made for iPod" i "Made for iPhone" označavaju elektronički pribor koji je dizajniran za spajanje na iPod ili iPhone uređaj, te je odobren od strane razvojnog programera kao uređaj koji je u skladu sa standardima izvedbe tvrtke Apple.
- Apple nije odgovoran za rad ovog uređaja ili njegovu usklađenost sa sigurnosnim i nadzornim standardima.

O Bluetooth funkciji

Što je to Bluetooth?

- Bluetooth bežična tehnologija je bežična tehnologija kratkog dometa koja omogućuje bežičan prijenos podataka između digitalnih uređaja, kao što su mobilni telefoni i slušalice. Bluetooth bežična tehnologija radi u dometu od otprilike 10 metara. Uobičajeno je spajanje dva uređaja, ali kod nekih uređaja, moguće je istovremeno spojiti više uređaja.
- Za spajanje nije potrebno upotrebljavati kabele jer je Bluetooth bežična tehnologija, niti je potrebno usmjeriti uređaje jednog prema drugom, kao kod infracrvene tehnologije. Primjerice, uređaj možete upotrebljavati dok je u torbi ili džepu.
- Bluetooth je međunarodni standard kojeg podržavaju milijuni tvrtki diljem svijeta i kojeg upotrebljavaju brojne tvrtke.

nastavak na sljedećoj stranici →

O Bluetooth komunikaciji

- Bluetooth bežična tehnologija radi u dometu od približno 10 metara. Maksimalan domet komunikacije može ovisiti o preprekama (osobe, metal, zidovi, itd.) ili elektromagnetskom okruženju.
- Sljedeći uvjeti mogu utjecati na osjetljivost Bluetooth komunikacije.
 - Prepreke, poput osoba, metala i zidova, između ovog uređaja i Bluetooth uređaja.
 - Uređaj koji upotrebljava frekvenciju 2,4 GHz, kao što je bežični LAN, bežični telefon ili mikrovalna pećnica, upotrebljava se u blizini.
- S obzirom da Bluetooth uređaji i bežični LAN (IEEE802.11b/g) upotrebljavaju istu frekvenciju, može doći do mikrovalne interferencije, koja uzrokuje usporavanje brzine komunikacije, šumove ili nepravilno spajanje ako se ovaj uređaj upotrebljava u blizini LAN uređaja. U tom slučaju, napravite sljedeće.
 - Upotrebljavajte ovaj uređaj najmanje 10 metara od bežičnih LAN uređaja.
 - Ako se ovaj uređaj upotrebljava bliže od 10 metara od bežičnog LAN uređaja, isključite bežični LAN uređaj.
 - Postavite ovaj uređaj i Bluetooth uređaj što je moguće bliže jedan drugom.
- Mikrovalovi koje emitira Bluetooth uređaj mogu utjecati na rad elektronskih medicinskih uređaja. Isključite ovaj uređaj i ostale Bluetooth uređaje na sljedećim mjestima jer mogu uzrokovati nezgode.
 - u blizini zapaljivih plinova, u bolnici, vlaku, zrakoplovu ili na benzinskoj postaji
 - u blizini automatskih vrata ili požarnih alarma
- Ovaj uređaj podržava sigurnosne značajke usklađene s Bluetooth standardom, koje omogućuju sigurno spajanje uz uporabu Bluetooth bežične tehnologije, ali sigurnost možda neće biti dostatna, ovisno o postavkama. Budite oprezni pri komunikaciji pomoću Bluetooth bežične tehnologije.
- Sony ne preuzima nikakvu odgovornost za eventualno curenje podataka tijekom Bluetooth komunikacije.
- Ne može se jamčiti spajanje sa svim Bluetooth uređajima.
 - Uređaj koji upotrebljava Bluetooth funkciju treba biti usklađen s Bluetooth standardom kako ga definira Bluetooth SIG i treba biti provjeren.
 - Čak i ako spojeni uređaj odgovara gore navedenom Bluetooth standardu, neki uređaji možda se neće moći spojiti ili neće raditi pravilno, ovisno o značajkama ili specifikacijama uređaja.
 - Tijekom razgovora putem telefona uz uporabu handsfree funkcije, mogu se pojaviti smetnje, ovisno o uređaju ili uvjetima komunikacije.
- Ovisno o spojenom uređaju, možda će trebati neko vrijeme za uspostavu komunikacije.

Ostalo

- Uporaba Bluetooth uređaja možda neće raditi kod mobilnih telefona, ovisno o uvjetima širenja radijskih valova i mjestu gdje se uređaji upotrebljavaju.
- Ako osjetite nelagodu tijekom uporabe Bluetooth uređaja, odmah prekinite njegovu uporabu. Ako se problem nastavi, obratite se najbližem Sony predstavništvu.

Ako imate bilo kakva pitanja ili probleme vezane uz uređaj, a da nisu razrađeni u ovom priručniku, obratite se najbližem Sony prodavatelju.

Održavanje

Zamjena litijeve baterije daljinskog upravljača

U normalnim uvjetima baterija će trajati oko godinu dana. (Trajanje može biti i kraće, ovisno o uvjetima rada.)

Kad baterija oslabi, domet daljinskog upravljača će se smanjiti. Zamijenite bateriju novom CR2025 litijevom baterijom. Korištenje druge baterije može dovesti do požara ili do eksplozije.

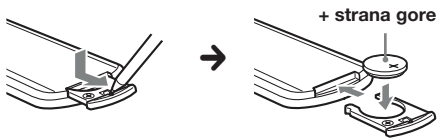

Napomene o litijevoj bateriji

- Litijevu bateriju držite van dohvata djece. Ako dođe do gutanja baterije, odmah potražite liječničku pomoć.
- Obrišite bateriju suhom tkaninom kako biste osigurali dobar kontakt.
- Provjerite polaritet baterije prije umetanja.
- Ne dodirujte bateriju metalnom pincetom, jer može doći do kratkog spoja.

UPOZORENJE

Baterija može eksplodirati uslijed nepravilnog rukovanja.
Bateriju nemojte puniti, rastavljati niti je bacati u vatru.

Zamjena osigurača

Kod zamjene osigurača koristite osigurače iste vrijednosti. Ako osigurač pregori, provjerite priključak napajanja, te zamijenite osigurač. Ako osigurač ponovo pregori, možda je riječ o kvaru na uređaju. U tom slučaju se obratite najbližem Sonyjevom dobavljaču.

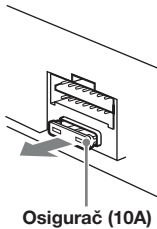

Osigurač (10A)

Vađenje uređaja

1 Istovremeno umetnite oba ključa za vađenje dok ne kliknu.

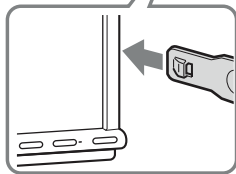
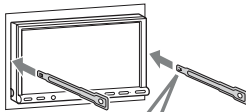

Okrenite kukicu prema unutra.

2 Povucite ključeve za vađenje kako biste oslobodili uređaj.

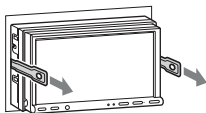

3 Izvucite uređaj iz ležišta.

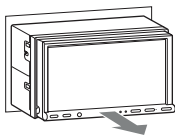

Tehnički podaci

Monitor

Vrsta monitora: Widescreen LCD zaslon u boji

Dimenzije: 7"

Sustav: TFT aktivna matrica

Broj piksela:

1 152 000 piksela (800 × 3 (RGB) × 480)

Sustav boje:

PAL/NTSC/SECAM/PAL-M automatski odabir

Radijski prijemnik

FM

Opseg ugadanja: 87,5 – 108 MHz

Antenska priključnica:

Vanjska antenska priključnica

Međufrekvencija: 150 kHz

Iskoristiva osjetljivost: 10 dBf

Selektivnost: 75 dB pri 400 kHz

Omjer signal-šum: 70 dB (mono)

Odvajanje: 40 dB pri 1 kHz

Frekventijski odziv: 20 – 15 000 Hz

MW/LW

Opseg ugadanja:

MW: 531 – 1602 kHz

LW: 153 – 279 kHz

Antenska priključnica:

Vanjska antenska priključnica

Međufrekvencija: 25 kHz

Osjetljivost: MW: 26 μ V, LW: 45 μ V

DVD/CD uređaj

Omjer signal-šum: 120 dB

Frekventijski odziv: 10 – 20 000 Hz

Zavijanje i podrhtavanje: Ispod mjerljive razine

Harmoničko izobličenje: 0,01 %

Regionalni kôd: Istaknut na donjoj strani uređaja

USB uređaj

Priključnica: USB (Full-speed)

Maksimalna struja: 500 mA

Bežična komunikacija

Sustav komunikacije:

Bluetooth standard, verzija 2.0 + EDR

Izlaz:

Bluetooth standard, klasa snage 2 (maks. +4 dBm)

Maksimalni domet komunikacije:

Domet vidljivosti do približno 10 m*1

Frekventijski pojas:

2,4 GHz pojas (2,4000 – 2,4835 GHz)

Način modulacije: FHSS

Kompatibilni Bluetooth profili*2:

A2DP (Advanced Audio Distribution Profile)

AVRCP (Audio Video Remote Control Profile) 1.3

HFP (Handsfree Profile) 1.5

PBAP (Phone Book Access Profile)

OPP (Object Push Profile)

nastavak na sljedećoj stranici →

*1 *Stvaran domot ovisi o čimbenicima kao što su prepreke između uređaja, magnetsko polje oko mikrovalnih pećnica, statički elektricitet, osjetljivost prijema, učinak antene, operativni sustav, softverske aplikacije i sl.*

*2 *Profil Bluetooth standarda označavaju svrhu Bluetooth komunikacije između uređaja.*

Pojačalo

Izlazi: Zvučnički izlazi

Impedancija zvučnika: 4 – 8 ohma

Maksimalna izlazna snaga: 52 W × 4 (na 4 ohma)

Općenito

Izlazi:

Video izlaz (stražnji)

Audio izlazi (prednji/stražnji)

Izlazna priključnica za subwoofer

Kontrolni izlaz releja za automatsko izvlačenje antene

Kontrolni izlaz pojačala snage

Ulazi:

ATT kontrolna priključnica za telefon

Priključnica za kontrolu rada svjetala

Ulazna priključnica daljinskog upravljača

Antenska ulazna priključnica

Kontrolna priključnica za parkirnu kočnicu

Ulazna priključnica mikrofona

Stražnja ulazna priključnica

Ulazna priključnica za kameru

AUX audio ulazne priključnice

AUX video ulazne priključnice

USB ulazna priključnica

Napajanje: 12 V DC akumulator (negativni pol na uzemljenje)

Dimenzije: Približno 178 × 100 × 189 mm (š/v/d)

Dimenzije za ugradnju: Približno 182 × 111 × 164 mm (š/v/d)

Masa: Približno 2,5 kg

Isporučeni pribor:

Daljinski upravljač: RM-X170

Dijelovi za instalaciju i spajanje (1 komplet)

Mikrofon

CD-ROM (disk s aplikacijama)

Dodatna oprema/pribor:

USB i video spojni kabel za iPod: RC-202IPV, RC-202IPV

Stražnja kamera: XA-R800C

Vaš prodavatelj možda neće imati sav navedeni pribor. Zatražite detaljne informacije.

Američki i drugi strani patenti koriste se prema licenci tvrtke Dolby Laboratories.

MPEG Layer-3 tehnologija kodiranja zvuka i patenti su pod licencom tvrtke Fraunhofer IIS and Thomson.

Dizajn i tehnički podaci podložni su promjeni bez najave. Proizvođač ne odgovara za eventualne tiskarske pogreške.

Regionalni kôd

Sustav podjele po regijama koristi se za zaštitu autor-skih prava.

Regionalni kôd istaknut je na donjoj strani uređaja i na uređaju se mogu reproducirati samo DVD diskovi označeni tim kodom.

Mogu se reproducirati i DVD diskovi s oznakom 

Pokušate li reproducirati druge DVD diskove, na zaslonu će se prikazati "Playback prohibited by region code.". Neki DVD diskovi možda neće imati označen regionalni kôd iako su namijenjeni za reprodukciju u određenoj regiji.

Sistemski zahtjevi za softver na isporučenom CD-ROM-u

Računalo

• CPU/RAM

– IBM PC/AT-kompatibilno računalo

– Procesor: Intel Pentium III procesor 450 MHz ili snažniji

– RAM: 256 MB ili više (za Windows XP), 512 MB ili više (za Windows Vista ili noviji)

• CD-ROM uređaj

• USB priključnica

OS

Windows XP, Windows Vista, Windows 7

Za detalje o kompatibilnim izdanjima ili zakrpama (Service Pack), posjetite sljedeće stranice s podrškom: <http://support.sony-europe.com/>

Monitor

High color (16-bit) ili više, 800 × 600 piksela ili više

Ostalo

Internetska veza

Napomene

• *Nisu podržana sljedeća sistemska okruženja.*

– Računala koja nisu tipa IBM PC, poput Macintosh računala i sl.

– Računala načinjena kod kuće

– Računala s nadograđenim OS-om

– Okruženje s više zaslona

– Multi-boot okruženje

– Virtualna računala

• *Ovisno o situaciji na računalu, funkcije možda neće biti moguće čak i kad su zadovoljeni navedeni zahtjevi.*

U slučaju problema

Sljedeća tablica će vam pomoći u rješavanju problema koji se mogu pojaviti u radu uređaja. Prije pregleda donje tablice, provjerite spojeve uređaja i postupke korištenja.

Ako i dalje ne možete riješiti problem, posjetite internetsku stranicu za korisničku podršku.

Stranica za korisničku podršku

<http://support.sony-europe.com/>

Općenito

Nema napajanja uređaja.

- Provjerite spojeve ili osigurač.
- Ako je uređaj isključen i nestane prikaz pokazivača, ne možete njime upravljati daljinskim upravljačem.
→ Uključite uređaj.

Automatska antena se ne izvlači.

Antena nema relej.

Nema zvučnog signala.

- Zvučni signal je isključen (str. 52).
- Spojeno je dodatno pojačalo i ne koristi se ugrađeno.

Sadržaj memorije je izbrisan.

- Pritisnuta je tipka za resetiranje.
→ Ponovno pohranite sadržaje u memoriju.
- Kabel za napajanje ili akumulator su odspojeni ili nisu pravilno spojeni.

Pohranjene postaje i točno vrijeme su obrisani. Osigurač je pregorio.

Iz uređaja se čuje buka kod okretanja ključa u kontakt bravi.

Kabeli prema konektoru automobila nisu dobro spojeni.

Indikatori nestaju/ne pojavljuju se na monitoru.

- Podešeno je zatamnjenje zaslona "ON" (str. 52).
- Indikatori na pokazivaču su isključeni ako pritisnete i zadržite **(SOURCE/OFF)**.
→ Pritisnite **(SOURCE/OFF)** na uređaju dok se ne pojavi prikaz.
- Dodirnite ste "M.OFF" i aktivirali funkciju Monitor Off (str. 13).
→ Dodirnite bilo gdje na zaslonu za ponovno uključenje.

Zaslon ne reagira pravilno na vaš dodir.

- Dodirnite jedan po jedan dio zaslona. Dodirnete li istovremeno dva ili više dijelova, zaslon neće raditi pravilno.
- Kalibrirajte dodirnu površinu zaslona (str. 49).

Funkcija Auto Off ne radi.

Uređaj je uključen. Funkcija Auto Off aktivira se nakon isključenja uređaja.

→ Izadite iz izvora reprodukcije.

Ne možete koristiti daljinski upravljač.

Ako je aktivirana funkcija Monitor Off (nema osvjetljenja), nije moguća uporaba daljinskog upravljača (str. 13).

Nije moguć odabir opcija izbornika.

Opcije izbornika koje nisu raspoložive prikazane su sivo.

AUX se ne može odabrati kao izvor.

Postavke svih AUX ulaza su podešene na "OFF".

→ Podesite "AUX1 Input"/"AUX2 Input" na "Video" ili "Audio" (str. 60).

Ne može se podesiti kut monitora.

Monitor je bio otvoren pri resetiranju uređaja.

→ Zatvorite prednju ploču prije resetiranja uređaja.

Radijski prijem

Nije moguć prijem postaja.

Zvuk je pun šumova.

- Spajanje nije izvedeno pravilno.
→ Spojite kabel aktivne antene (plavi) ili izvora napajanja (crveno) na izvor napajanja antenskog pojačala u automobilu (samo ako vaš automobil ima ugrađenu FM/MW/LW antenu na stražnjem/bočnom staklu).
→ Provjerite spoj antene.
→ Ako se antena ne izvlači, provjerite spoj na kabelu za kontrolu antene.

Slušanje ugođenih postaja nije moguće.

- Pohranite točnu frekvenciju u memoriju.
- Signal s odašiljača je preslab.

Nije moguće automatsko ugađanje.

- Mod traženja lokalnih postaja nije pravilno podešen.
→ Ugađanje se zaustavlja prečesto:
Podesite "Local" na "ON" (str. 17).
→ Ugađanje se ne zaustavlja prilikom prijema postaje:
Podesite "Mono" na "ON" (str. 17).
- Signal s odašiljača je preslab.
→ Postaje ugodite ručno.

Tijekom FM prijema treperi indikator "Stereo".

- Ugodite točno željenu frekvenciju.
- Signal s odašiljača je preslab.
→ Podesite "Mono" na "ON" (str. 17).

FM stereo program se čuje mono.

Uređaj je podešen na mono prijem.

→ Podesite "Mono" na "OFF" (str. 17).

RDS

Nakon nekoliko sekundi slušanja započinjete pretraživanje.

Postaja nije TP ili ima slab signal.

→ Isključite funkciju TA (str. 19).

nastavak na sljedećoj stranici →

Nema prometnih informacija.

- Uključite funkciju TA (str. 19).
- Postaja ne emitira prometne informacije iako je TP.
→ Ugodite drugu postaju.

PTY prikazuje "None".

- Trenutna postaja nije RDS postaja.
- RDS podaci nisu primljeni.
- Postaja ne emitira signal vrste programa.

Naziv postaje treperi.

Odabrana postaja nema alternativnu frekvenciju.
→ Dodirnite **◀◀/▶▶** dok treperi naziv postaje. Pojavljuje se "PI Seek" i uređaj počinje tražiti drugu frekvenciju istih podataka o programu PI.

Slika

Nema slike/na slici se pojavljuju smetnje.

- Povezivanje nije izvedeno pravilno.
- Provjerite priključak spojene opreme i na toj opremi odaberite odgovarajući ulaz za ovaj uređaj.
- Disk je oštećen ili zaprljan.
- Niste dobro ugradili uređaj.
→ Uređaj ugradite pod kutom manjim od 45° u stabilan dio automobila.
- Signalni kabel parkirne kočnice (svijetlozeleni) nije spojen na kabel prekidača parkirne kočnice ili niste primijenili parkirnu kočnicu.

Slika ne stane na zaslon.

Tekući DVD disk ne omogućuje promjenu formata slike.

Na stražnjem monitoru nema slike/na slici se pojavljuju smetnje.

- Odabran je izvor/mod koji nije spojen. Ako nema ulaza, na stražnjem monitoru se ne pojavljuje slika.
- Nije podešen odgovarajući sustav boje.
→ Podesite sustav boje na "PAL" ili "NTSC" u skladu sa spojenim monitorom (str. 52).
- Na ovom uređaju se prikazuje slika iz stražnje kamere.
→ Na stražnjem monitoru se ne pojavljuje nikakva slika ako se na ovom uređaju prikazuje slika iz stražnje kamere.

Zvuk

Zvuk se ne čuje/zvuk preskače/zvuk pucketa.

- Povezivanje nije izvedeno pravilno.
- Provjerite priključak spojene opreme i na toj opremi odaberite odgovarajući ulaz za ovaj uređaj.
- Disk je oštećen ili zaprljan.
- Niste dobro ugradili uređaj.
→ Uređaj ugradite pod kutom manjim od 45° u stabilan dio automobila.
- Frekvencija uzorkovanja kod MP3 datoteke nije 32, 44,1 ili 48 kHz.
- Frekvencija uzorkovanja kod WMA datoteke nije 32, 44,1 ili 48 kHz.
- Frekvencija uzorkovanja kod AAC datoteke nije 44,1 ili 48 kHz.
- Brzina bita MP3 datoteke nije 48 do 192 kbps.
- Brzina bita WMA datoteke nije 64 do 192 kbps.
- Brzina bita AAC datoteke nije 40 do 320 kbps.
- Uključena je pauza ili uređaj pretražuje zapise.
- Nisu ispravne postavke izlaza.
- Razina izlaznog signala DVD-a je preniska (str. 24).
- Glasnoća je previše stišana.
- Uključena je funkcija ATT ili Telephone ATT (kad je spojni kabel telefona u vozilu spojen na ATT).
- Kontrola "Fader" nije postavljena u središnji položaj za sustav s dva zvučnika.
- Nepodržani format (poput DTS).
→ Provjerite podržava li ovaj uređaj taj format (str. 11).

Zvuk je pun šumova.

Odmaknite kabele i žice jedne od drugih.

Rukovanje diskom

Ne možete uložiti disk.

- Već je uloženo drugi disk.
- Disk je nasilno uloženo naopako ili nepravilno.

Disk se ne može reproducirati.

- Disk je oštećen ili zaprljan.
- Disk se ne može reproducirati.
- DVD se ne može reproducirati jer ima drugi regionalni kôd.
- Disk nije finaliziran (str. 62).
- Format diska i verzija datoteke nisu kompatibilni s ovim uređajem (str. 11, 61).
- Pritisnite **▲** za vađenje diska.

MP3/WMA/AAC/JPEG/Xvid/MPEG-4 datoteke se ne reproduciraju.

- Zapisi nisu snimljeni prema ISO 9660 level 1 ili level 2 formatu, Joliet ili Romeo u proširenom formatu (DATA CD) ili UDF Bridge formatu (DATA DVD) (str. 61).
- Ekstenzija datoteke je nepravilna (str. 62).
- Datoteke se ne pohranjuju u MP3/WMA/AAC/JPEG/Xvid/MPEG-4 formatu.
- Ako disk sadrži više vrsta datoteka, može se reproducirati samo onaj odabrani (zvuk/video/slika).
→ Odaberite odgovarajuću vrstu datoteka pomoću liste (str. 34).

Za početak reprodukcije MP3/WMA/AAC/JPEG/Xvid/MPEG-4 datoteka treba dulje vrijeme nego za ostale.

Sljedećim diskovima treba duže vrijeme za početak reprodukcije.

- diskovi komplicirane strukture.
- diskovi snimljeni u Multi Session/Multi Border formatu.
- diskovi kojima možete dodati podatke.

Disk se ne reproducira od početka.

Uključila se funkcija nastavljajna reprodukcije jednog ili više diskova (str. 58).

Neke funkcije ne rade.

Ovisno o disku, neke funkcije neće raditi, poput zaustavljanja, pretraživanja, ponavljanja, nasumične reprodukcije. Za dodatne informacije, pogledajte upute isporučene s diskom.

Nije moguće promijeniti jezik dijaloga/titla ili kut kamere.

- Umjesto tipke na daljinskom upravljaču, upotrijebite izbornik DVD diska (str. 20).
- Tekući DVD ne sadržava višejezične audiozapise ili titlove, ili nema scena snimljenih iz više kutova.
- Na DVD disku je onemogućena promjena jezika ili kuta kamere.

Ne rade tipke.

Disk se ne izbacuje.

Pritisnite tipku za resetiranje (str. 16).

Zaboravili ste zaporku za funkciju ograničenja reprodukcije.

Za otključavanje unesite "5776" u prozoru za unos zaporka (str. 24).

USB reprodukcija

Ne može se reproducirati s uređaja spojenog putem USB huba.

Ovaj uređaj ne prepoznaje USB uređaje spojene putem USB huba.

Nije moguća reprodukcija sadržaja.

Ponovno spojite USB uređaj.

Potrebno je više vremena za reprodukciju USB uređaja.

USB uređaj sadržava velike datoteke ili datoteke sa složenom strukturom.

Čuje se zvučni signal.

Odspojili ste USB uređaj tijekom reprodukcije.

→ Prije odspajanja USB uređaja zaustavite reprodukciju radi zaštite podataka.

Zvuk je isprekidan.

Prekidi zvuka su mogući s brzinom bita iznad 320 kbps.

Bluetooth funkcija

Bluetooth uređaj ne može prepoznati ovaj uređaj.

- Podesite "Signal" na "ON" (str. 45).
- Podesite "Discoverable" na "Show" (str. 45).
- Kod spajanja na Bluetooth uređaj, ovaj uređaj se ne može prepoznati s drugom uređaja.
Odspojite trenutno spojen uređaj i potražite ovaj uređaj na drugom uređaju. Možete spojiti odspojenu uređaj tako da ga odaberete u popisu registriranih uređaja.

Ovaj uređaj ne može detektirati drugi Bluetooth uređaj.

Provjerite Bluetooth podešavanje drugog uređaja.

Spajanje nije moguće.

- Ovisno o uređaju, pretraživanje na ovom uređaju možda neće biti moguće.
→ Potražite ovaj uređaj na drugom uređaju.
- Ovisno o statusu drugog uređaja, pretraživanje na ovom uređaju možda neće biti moguće.
→ Potražite ovaj uređaj na drugom uređaju.
- Provjerite postupke uparivanja i spajanja u uputama za uporabu uređaja i sl. te ponovite postupke.

Ne prikazuje se naziv detektiranog uređaja.

Ovisno o statusu drugog uređaja, naziv se možda neće moći učitati.

Nema zvuka zvona.

- Pojačajte glasnoću tijekom primanja poziva.
- Ovisno o spojenom uređaju, signal zvonjave se možda neće pravilno poslati.
→ Podesite "Ringtone" na "Default" (str. 45).

Glasnoća glasa sugovornika je niska.

Pojačajte glasnoću tijekom telefoniranja.

Sugovornik primjećuje da je glasnoća premala ili prevelika.

Podesite razinu za "MIC Gain" (str. 40).

Tijekom telefonskog razgovora čuje se jeka ili šum.

- Smanjite glasnoću.
- "EC/NC Mode" je podešeno na "OFF."
→ Podesite "EC/NC Mode" na "Mode 1" ili "Mode 2" (str. 45).
- Ako je okolna buka, osim zvuka telefonskog razgovora, prejaka, pokušajte je smanjiti.
→ Zatvorite prozor ako je buka s ceste glasna.
- Ako je zvuk klima-uređaja preglasan, smanjite mu snagu.

Kvaliteta zvuka telefonskog poziva je loša.

Kvaliteta zvuka telefonskog razgovora ovisi o uvjetima prijema mobilnog telefona.

→ Ako je prijem slab, premjestite vozilo na mjesto gdje je signal mobilne mreže jači.

nastavak na sljedećoj stranici →

Glasnoća spojenog Bluetooth uređaja je preniska ili previsoka.

Razina glasnoće ovisi o Bluetooth uređaju.

→ Smanjite razliku u glasnoći između ovog uređaja i drugog Bluetooth uređaja (str. 44).

Nema zvuka tijekom streaminga zvuka.

Bluetooth uređaj je u modu pauze.

→ Poništite pauzu Bluetooth uređaja.

Tijekom streaminga zvuk preskače.

- Smanjite udaljenost između uređaja i Bluetooth uređaja.
 - Ako je Bluetooth uređaj spremljen u kućište koje prekida signal, izvadite ga iz kućišta tijekom uporabe.
 - U blizini se upotrebljava nekoliko Bluetooth uređaja ili uređaja koji emitiraju radijske valove.
 - Isključite druge uređaje.
 - Povećajte udaljenost od drugih uređaja.
 - Reprodukcijski zvuk nakratko se prekida tijekom spajanja ovog uređaja s mobilnim telefonom. Pojava nije kvar.
-

Ne možete upravljati spojenim Bluetooth uređajem tijekom streaminga zvuka.

Provjerite podržava li spojeni Bluetooth uređaj AVRCP.

Neke funkcije ne rade.

Provjerite podržava li spojeni uređaj te funkcije.

Ime sugovornika se ne prikazuje za vrijeme prijema poziva.

- Ime sugovornika nije pohranjeno u telefonski imenik.
 - Dodajte sugovornika u telefonski imenik (str. 41).
 - Telefon s kojeg se naziva nije podešen na slanje telefonskog broja.
-

Uređaj slučajno odgovara na poziv.

- Spojeni telefon je podešen tako da se automatski javlja na pozive.
 - "Auto Answer" na ovom uređaju je podešeno ne "Short" ili "Long" (str. 45).
-

Uparivanje nije uspjelo zbog prekida.

Ovisno o uređaju za spajanje, vremensko ograničenje za uparivanje može biti kratko. Pokušajte provesti uparivanje unutar zadanog vremena tako da podesite sigurnosni ključ od jednog znaka.

Bluetooth funkcijom ne može se upravljati.

Izadite iz izvora reprodukcije tako da pritisnete **(SOURCE/OFF)** na 1 sekundu, zatim uključite uređaj.

Iz zvučnika vozila se ne čuje zvuk tijekom handsfree poziva.

Ako se zvuk čuje preko mobilnog telefona, podesite izlaz na mobilnom telefonu tako da se čuje preko zvučnika vozila.

Prikaz/poruke grešaka

Bluetooth device is not found.

Ovaj uređaj ne može detektirati Bluetooth uređaj za spajanje.

→ Provjerite Bluetooth podešavanje na uređaju za spajanje.

Busy now... Please try again.

Ova uređaj je trenutno preopterećen.

→ Pričekajte trenutak, pa pokušajte ponovno.

Cannot read.

- Uređaj ne može čitati podatke zbog nekog problema.
 - Podaci su oštećeni.
 - Disk je oštećen.
 - Disk nije kompatibilan s ovim uređajem.
 - Disk nije finaliziran.
-

Disc Error

- Disk je zaprljan ili uložen naopako.
 - Očistite ga ili uložite pravilno.
 - Disk je prazan.
 - Disk se ne može reproducirati zbog problema.
 - Uložite drugi disk.
 - Disk nije kompatibilan s ovim uređajem.
 - Uložite kompatibilni disk.
 - Pritisnite **▲** za vađenje diska.
-

Disc Reading...

Uređaj učitava sve podatke o datotekama/albumima (mapama) na disku.

→ Pričekajte da završi postupak učitavanja i reprodukcija će započeti automatski. Ovisno o strukturi diska, možda će trebati duže od minute.

Error

- USB uređaj nije automatski prepoznat.
 - Spojite ga ponovno.
 - Sadržaj telefonskog imenika se promijenio tijekom pristupa mobilnom telefonu.
 - Ponovno pristupite telefonskom imeniku.
 - Pristup telefonskom imeniku je prekinut na mobilnom telefonu.
 - Ponovno pristupite telefonskom imeniku.
 - Preuzimanje telefonskog imenika mobilnog telefona nije uspjelo uslijed određenog problema.
 - Ponovno preuzmite telefonski imenik (str. 41).
 - Pretraživanje telefonskog imenika s mobilnog telefona nije uspjelo uslijed određenog problema.
 - Pokušajte ponovno pretraživati (str. 42).
 - Prikazivanje telefonskog imenika mobilnog telefona nije uspjelo uslijed određenog problema.
 - Pokušajte ga ponovno prikazati (str. 42).
-

Error - Please select 'initialize' from the Bluetooth settings menu.

Došlo je do memorijske greške.

→ Inicijalizirajte izbornik za Bluetooth podešavanje (str. 45).

Handsfree device is not available.

Mobilni telefon nije spojen.

→ Spojite mobilni telefon (str. 38).

Hubs not supported.

Uređaj ne podržava USB hubove.

Local Seek +/-Local Seek -

Uključena je funkcija traženja lokalnih postaja tijekom automatskog ugadanja.

No AF

Odabrana postaja nema alternativnu frekvenciju.

No device found.

Na popisu registriranih Bluetooth uređaja nema nijednog uređaja.

→ Provodite uparivanje s Bluetooth uređajem (str. 36).

No playable data.

Disk ne sadržava podatke koji se mogu reproducirati.

No SensMe™ data on device.

Spojeni USB uređaj ne sadržava podatke za funkciju SensMe™ ili su podaci premješteni na neodgovarajuću lokaciju na USB uređaju.

No TP

Uređaj će nastaviti tražiti dostupne TP postaje.

Offset

Možda je došlo do unutarnjeg kvara.

→ Provjerite spajanje kabela. Ako je poruka o grešci i dalje prisutna, obratite se najbližem Sony dobavljaču.

Output connection failure.

Neispravno su spojeni zvučnici/pojačalo.

→ Pogledajte priložene upute za spajanje i provjerite spojeve.

Overcurrent Caution on USB

USB uređaj je preopterećen.

→ Odspojite USB uređaj, zatim promijenite izvor pritiskom tipke (SOURCE/OFF).

→ Pokazuje da USB uređaj ne radi pravilno ili je spojen nepodržani USB uređaj.

Playback prohibited by region code.

Regionalni kôd DVD-a razlikuje se od regionalnog koda uređaja.

Please push reset.

Ovaj ili USB uređaj ne radi zbog nekih problema.

→ Pritisnite tipku za resetiranje (str. 16).

SensMe™ data Reading...

Uređaj učitava sve podatke za funkciju SensMe™ sa spojenog USB uređaja.

→ Pričekajte završetak učitavanja. Uređaju će možda trebati neko duže vrijeme, ovisno o količini podataka.

The connected USB device is not supported.

Za detalje o podržanim USB uređajima, posjetite internetsku stranicu za korisničku podršku.

The SensMe™ data is corrupted.

Postoji problem u podacima za funkciju SensMe™, primjerice izmijenjen je naziv datoteke, informacije i sl.

USB device is not connected.

USB je odabran kao izvor, a USB uređaj nije spojen. Odspojili ste USB uređaj ili USB kabel tijekom reprodukcije.

→ Spojite USB uređaj ili USB kabel.

USB Reading...

Uređaj učitava sve podatke o datotekama/albumima (mapama) na spojenom USB uređaju.

→ Pričekajte da završi postupak učitavanja i reprodukcija će započeti automatski. Uređaju će možda trebati neko duže vrijeme, ovisno o strukturi podataka.

"L L L L" ili "r r r r"

Disk je tijekom pretraživanja naprijed/natrag došao do početka ili do kraja i nije moguće daljnje pretraživanje.

" _ "

Znak se ne može prikazati na ovom uređaju.

Ako ovi postupci ne pomognu otkloniti problem, obratite se ovlaštenom Sonyjevom servisu.

Ako uređaj odnosite na popravak zbog problema s reprodukcijom diska, molimo ponosite i disk koji ste koristili kad ste učili problem.

Popis jezičnih kodova/kodova područja

Popis jezičnih kodova

Nazivi jezika odgovaraju ISO 639: 1988 (E/F) standardu.

Kód	Jezik	Kód	Jezik	Kód	Jezik	Kód	Jezik
1027	Afarski	1181	Frizijski	1345	Malgaški	1508	Shona
1028	Abkazijanski	1183	Irski	1347	Maorski	1509	Somalijski
1032	Afrikaans	1186	Škotski Gelik	1349	Makedonski	1511	Albanski
1039	Amharički	1194	Galicijski	1350	Malajalamski	1512	Srpski
1044	Arapski	1196	Guaranski	1352	Mongolski	1513	Setsvanski
1045	Asameski	1203	Gudžaranski	1353	Moldavijski	1514	Sesoto
1051	Ajmarski	1209	Hauski	1356	Maratijski	1515	Sudanski
1052	Azerbejdžanski	1217	Hindski	1357	Malajski	1516	Švedski
1053	Baškirski	1226	Hrvatski	1358	Malteški	1517	Svahili
1057	Bjeloruski	1229	Madžarski	1363	Burmiski	1521	Tamilski
1059	Bugarski	1233	Armenski	1365	Naurski	1525	Telugu
1060	Biharski	1235	Interlingua	1369	Nepalski	1527	Tadžik
1061	Bislamski	1239	Interlingue	1376	Nizozemski	1528	Tai
1066	Bengalski;	1245	Inupijak	1379	Norveški	1529	Tigrinjski
	Bangla	1248	Indonezijski	1393	Okitanski	1531	Turkmenski
1067	Tibetanski	1253	Islandski	1403	(Afanski) Oromo	1532	Tagaloški
1070	Bretonski	1254	Talijanski	1408	Orijski	1534	Setsvanski
1079	Katalanski	1257	Hebrejski	1417	Pandžapski	1535	Tonga
1093	Korzikanski	1261	Japanski	1428	Poljski	1538	Turski
1097	Češki	1269	Jidiš	1435	Pashto; Pushto	1539	Tsonga
1103	Velški	1283	Javanski	1436	Portugalski	1540	Tatarski
1105	Danski	1287	Gruzijski	1463	Kečuanski	1543	Tvi
1109	Njemački	1297	Kazahstanski	1481	Reto-romanski	1557	Ukrajinski
1130	Butanski	1298	Grenlandski	1482	Kirundski	1564	Urdu
1142	Grčki	1299	Kambodžijski	1483	Rumunjski	1572	Uzbeški
1144	Engleski	1300	Kanadski	1489	Ruski	1581	Vijetnamski
1145	Esperanto	1301	Korejski	1491	Kinjarvandski	1587	Volapük
1149	Španjolski	1305	Kašmirski	1495	Sanskrt	1613	Volof
1150	Estonski	1307	Kurdski	1498	Sindi	1632	Ksosa
1151	Baskijski	1311	Kirgiški	1501	Sango	1665	Joruba
1157	Perzijski	1313	Latinski	1502	Srpsko-hrvatski	1684	Kineski
1165	Finski	1326	Lingalski	1503	Singaleški	1697	Zulu
1166	Fidži	1327	Laotinski	1505	Slovački		
1171	Fareski	1332	Litvanski	1506	Slovenski		
1174	Francuski	1334	Latvijski; Letiš	1507	Samoanski	1703	Neodređeno

Popis kodova područja

Kód	Područje	Kód	Područje	Kód	Područje	Kód	Područje
2044	Argentina	2165	Finska	2362	Meksiko	2149	Španjolska
2047	Australija	2174	Francuska	2376	Nizozemska	2499	Švedska
2046	Austrija	2109	Njemačka	2390	Novi Zeland	2086	Švicarska
2057	Belgija	2248	Indija	2379	Norveška	2528	Tajland
2070	Brazil	2238	Indonezija	2427	Pakistan	2184	Ujedinjeno
2079	Kanada	2254	Italija	2424	Filipini		Kraljevstvo
2090	Čile	2276	Japan	2436	Portugal		
2092	Kina	2304	Koreja	2489	Rusija		
2115	Danska	2363	Malezija	2501	Singapur		



Hrvatski

Ovime tvrtka Sony Corp. izjavljuje da je uređaj XAV-72BT usklađen sa zahtjevima i ostalim bitnim odredbama smjernice 1999/5/EC.

Za dodatne informacije, molimo posjetite internetsku stranicu:

<http://www.compliance.sony.de/>

Registrirajte svoj proizvod online na:

www.sony-europe.com/myproducts

<http://www.sony.net/>

Sony Corporation