

SONY®



I1W5

Unitate de bord AV

Manual de instrucțiuni pentru instalare/ conexiuni

RO

© 2013 Sony Corporation

XAV-65

Fabricat în China

Măsurile de precauție

- **Amplasați toate firele de împământare (masă) astfel încât să aibă un punct comun de împământare (masă).**
- Această unitate este destinată exclusiv alimentării cu curent continuu de 12 volți și împământare (masă) negativă.
- Nu demontați și nu modificați unitatea.
- Nu montați unitatea în locuri unde poate împiedica funcționarea airbag-ului.
- Nu fixați firele sub șuruburi și nu le prindeți în părțile mobile ale mașinii (de ex. șinele fotoliilor).
- Înainte de efectuarea conexiunilor, scoateți cheia de contact pentru a evita scurtcircuitul.
- Conectați cablul de alimentare ① la unitate și la difuzoare înainte de efectuarea conexiunii la alimentarea auxiliară.
- Aveți grijă ca, pentru siguranță, să izolați cu bandă izolatoare electrică orice cablu liber neconectat.
- Nu apăsați ecranul LCD în timpul montării unității.

Note referitoare la cablul de alimentare (galben)

- Atunci când conectați această unitate împreună cu alte componente stereo, circuitele mașinii trebuie să suporte un amperaj mai mare decât suma amperajelor siguranțelor fuzibile ale tuturor unităților.
- În cazul în care circuitele mașinii nu suportă amperajul necesar, conectați unitatea direct la bateria mașinii.

1 Lista părților componente

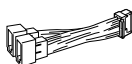

① Cablul de alimentare/difuzoare

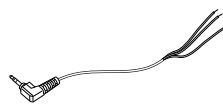

②



③ Șuruburi de fixare

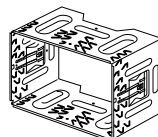

④ Rama de fixare

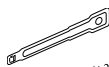

⑤ Chei de extracție

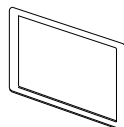

⑥ Rama de protecție

- Rama de fixare ④ este atașată unității înainte de transport. Înainte de a monta unitatea, folosiți cheile de extracție ⑤ pentru a detașa rama ④ de la unitate. Pentru detalii, vedeți “4. Detașarea ramei de fixare” la pag. 7.

2 Diagrama conexiunilor

1 Spre cablu pentru comutarea frânei de mână.

Poziția de montare a cablului întrerupătorului pentru frâna de parcare depinde de tipul de mașină. Pentru detalii, consultați secțiunea „3 Conectarea cablului întrerupătorului pentru frâna de parcare”, pag. 6.

A Spre un dispozitiv suplimentar cum ar fi un player media portabil, o consolă de jocuri etc. (nu sunt furnizate).

Observație

• Puteți utiliza un cablu RCA cu pini (nu este furnizat) pentru a cupla echipamentele auxiliare.

B Spre terminalul de alimentare cu +12V al lămpii din partea din spate a mașinii (numai când este conectată camera pentru vederea în spate).

AVERTIZARE

În cazul în care aveți o antenă (exterioară) fără cutie releu, conectarea acestei unități folosind firul de alimentare ① furnizat poate deteriora antena (exterioară).

Note referitoare la cablurile de alimentare și comandă

- Cablul REM OUT (cu dungi albastre/albe) furnizează +12 V c.c. atunci când porniți unitatea.
- Când este folosit un amplificator de putere opțional, conectați cablul REM OUT (cu dungi albastre/albe) sau pe cel de alimentare pentru accesorii (roșu) la mufa AMP REMOTE IN.
- În cazul în care mașina are o antenă FM/AM (exterioară) încorporată în geamurile din spate sau laterale, conectați cablul REM OUT (cu dungi albastre/albe) sau pe cel de alimentare pentru accesorii (roșu) la terminalul amplificatorului de antenă existent. Pentru detalii, consultați dealer-ul dvs.
- Antenele (exterioare) fără cutie-releu nu pot fi folosite cu această unitate.

Conexiunea pentru reținerea în memorie

Când este conectat cablul de alimentare de culoare galbenă, circuitul de memorie va fi mereu alimentat chiar dacă mașina este oprită.

Note despre conectarea difuzoarelor

- Opriți aparatul înainte de a conecta boxe.
- Folosiți difuzoare cu impedanță între 4 și 8 ohm, de putere adecvată, pentru a evita deteriorarea lor.
- Nu conectați bornele difuzoarelor la șasiul mașinii, și nu conectați bornele difuzoarelor dreapta cu cele ale difuzoarelor stânga.
- Nu conectați împământarea (masa) acestei unități la borna negativă (–) a difuzorului.
- Nu încercați să conectați difuzoarele în paralel.
- Conectați numai difuzoare pasive. Conectarea de difuzoare active (cu amplificator încorporat) poate deteriora unitatea.
- Pentru evitarea disfuncționalităților, nu folosiți cablul de difuzor încorporat al mașinii dacă unitatea are un fir comun negativ (–) pentru difuzoarele din dreapta și din stânga.
- Nu conectați firele de difuzor ale unității unul la celălalt.

Notă despre conexiune

- Pentru a folosi monitorul pentru locurile pasagerilor din spate, conectați cablul de comutare al frânei de mână la împământare.

2 Diagrama conexiunilor (continuare)

Pentru detalii, consultați „Diagrama conexiunilor de alimentare” la pag. 10

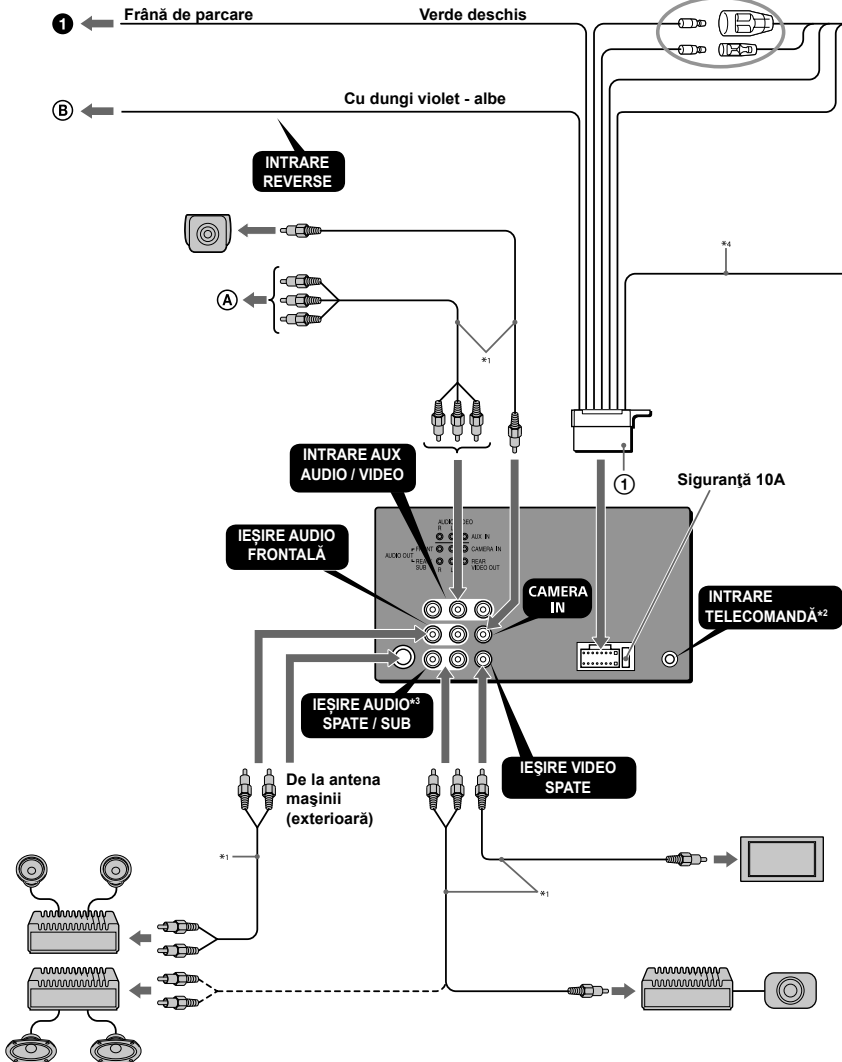

De la conectorul de alimentare al mașinii

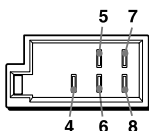

4	Galben	alimentare continuă
5	Albastru/ Alb cu dungi	comanda antenei exterioare
6	Portocaliu/ Alb	comanda alimentării luminilor
7	Roșu	alimentare comandată
8	Negru	împământare

Pozițiile 1, 2 și 3 nu au pini

De la conectorul de difuzoare al mașinii

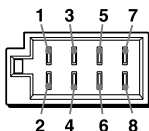

1	Violet	+	Boxă, spate, dreapta	5	Alb	+	Boxă, față, stânga
2		-	Boxă, spate, dreapta	6		-	Boxă, față, stânga
3	Gri	+	Boxă, față, dreapta	7	Verde	+	Boxă, spate, stânga
4		-	Boxă, față, dreapta	8		-	Boxă, spate, stânga

Pozițiilor cu polarități negative 2, 4, 6 și 8 le corespund fire cu dungi.

*1 Cablu RCA cu pini (nu este furnizat).

*2 Cablul furnizat pentru comanda direcției este conectat sau poate fi necesar un adaptor separat.

*3 Ieșirea audio poate fi comutată între SUB (subwoofer) și REAR (spate). Pentru detalii, consultați manualul de instrucțiuni furnizat.

*4 Impedanța difuzoarelor : 4-8 ohmi \times 4.

Echamente folosite în ilustrații (nu sunt furnizate)



Difuzor frontal



Subwoofer



Difuzor spate



Cameră vedere spate

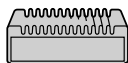

Amplificator de putere

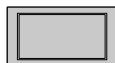

Monitor

Măsurile de precauție

- Alegeți cu grijă locul pentru instalare astfel ca unitatea să nu influențeze operațiile obișnuite de conducere a mașinii.
- Evitați instalarea unității în locuri expuse prafului, murdăriei, vibrațiilor excesive sau temperaturilor mari cum ar fi în lumina directă a soarelui sau lângă conducte de încălzire.
- Pentru securitate și siguranță, folosiți exclusiv piesele furnizate pentru instalare.

Ajustarea unghiului de montare

Ajustați unghiul de montare la mai puțin de 45°.

3 Conectarea cablului întrerupătorului pentru frâna de parcare

Aveți grijă să conectați firul (verde deschis) al cablului de alimentare ① la cablul întrerupătorului pentru frâna de parcare.

Frână de picior

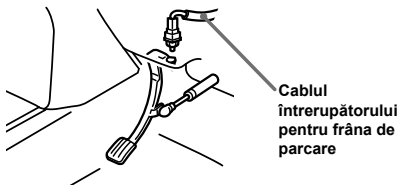

Frână de mână

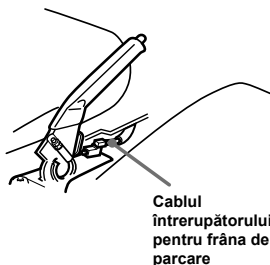

4 Detașarea ramei de fixare

Înainte de a instala unitatea, detașați rama de fixare ④ de la unitate.
Păstrați cheile de extracție pentru a le utiliza pe viitor, deoarece sunt necesare și la detașarea unității (de la mașină).

Atenție

Manevrați cu grijă rama de fixare ④ pentru a nu vă răni degetele.

1 Demontați șuruburile atașate în prealabil.

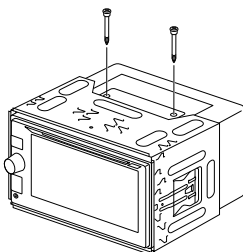

2 Introduceți împreună ambele chei de extracție ⑤ între unitate și rama de fixare ④ până ce se produce un clic.

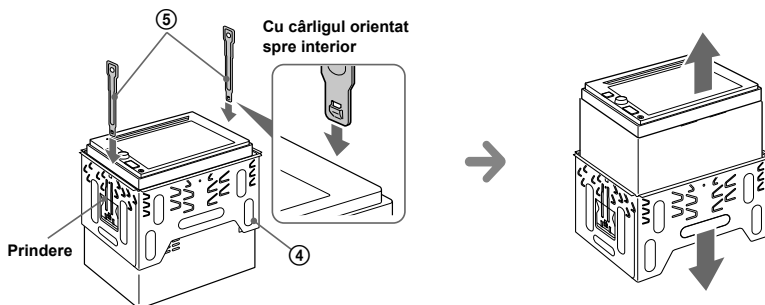

3 Trageți în jos rama de fixare ④, apoi trageți unitatea în sus pentru a le detașa.

5 Montarea unității

Montarea unității într-o mașină japoneză

Este posibil să instalați unitatea în unele mașini japoneze fără a folosi rama de fixare furnizată. Dacă aceasta nu este posibil, consultați dealerul dvs. Sony.

Atunci când montați unitatea în rama de fixare preinstalată a mașinii, folosiți șuruburile furnizate ③ pentru orificiile adecvate, în funcție de marca mașinii : T pentru TOYOTA, M pentru MITSUBISHI și N pentru NISSAN.

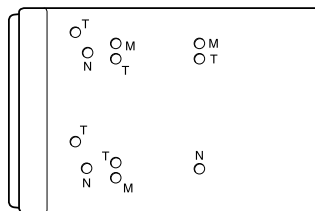

Dimensiune :
5 × max. 8 mm

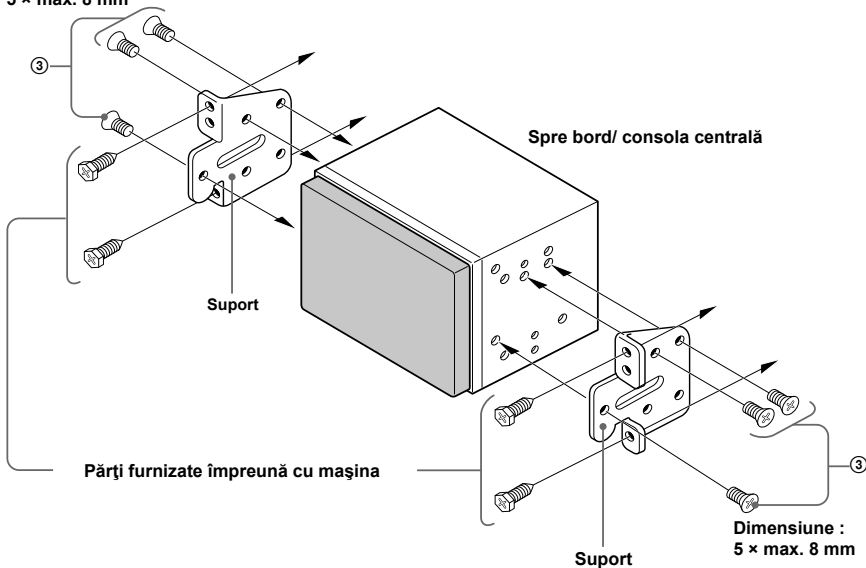

Note

- Pentru evitarea disfuncționalităților, folosiți exclusiv șuruburile furnizate ③.
- Nu aplicați forță excesivă pe butoanele unității.
- Nu apăsați pe ecranul LCD.
- Înainte de instalare, verificați ca să nu fie nimic plasat în partea de sus a unității.

Montarea folosind rama furnizată

- 1 Înainte de instalare, verificați ca ancorele de pe ambele părți ale ramei de fixare ④ să fie îndoite 3,5 mm spre interior.
- 2 Poziționați rama de fixare ④ furnizată în interiorul bordului.

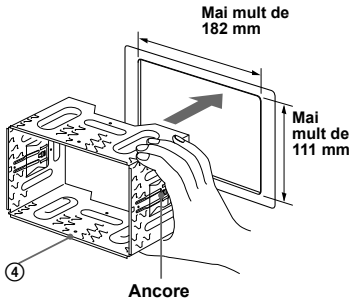

- 3 Îndoți aceste gheare în afară pentru o potrivire exactă.
- 4 Montați unitatea în rama de fixare ④ furnizată.

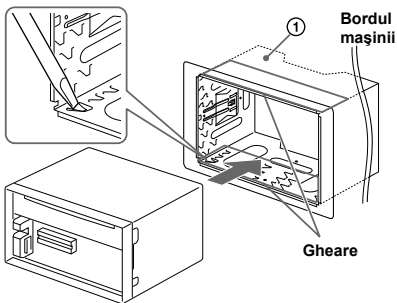

Notă

- Dacă ancorele sunt drepte sau îndoite spre exterior, aparatul nu va fi bine fixat și poate să iasă din locaș.

Avertizare pentru cazul în care cheia de contact a mașinii dvs. nu are poziția ACC

După ce opriți motorul, aveți grijă să apăsați și să mențineți apăsat butonul OFF, de fiecare dată când opriți mașina, până ce afișajul se stinge. În caz contrar, ecranul nu se va stinge și poate descărca bateria mașinii.

6 Butonul RESET (inițializare)

După ce ați terminat instalarea și efectuarea conexiunilor, aveți grijă să apăsați cu un pix cu bilă etc. butonul RESET (inițializare).

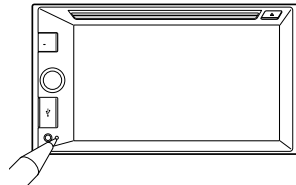

7 Înlocuirea siguranței

La înlocuirea siguranței, aveți grijă să folosiți una cu același amperaj ca cea originală. Dacă se arde siguranța, verificați conexiunea pe traseul de alimentare și înlocuiți siguranța. În cazul în care aceasta se arde din nou după înlocuire, este posibil să existe o disfuncționalitate internă. Într-una astfel de caz, vă recomandăm să consultați cel mai apropiat dealer Sony.

Siguranță (10A)

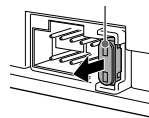

8 Diagrama conexiunilor de alimentare

Tipul conectorului auxiliar de alimentare poate diferi în funcție de tipul mașini. Verificați diagrama de conectare a alimentării auxiliare pentru a fi siguri că legăturile au fost realizate corect. Există 3 tipuri de bază (ilustrate mai jos **A**, **B**, **C**). Este posibil să fiți nevoiți să inversați pozițiile firului roșu cu cel galben la cablul de alimentare ① al unității.

După efectuarea corectă a legăturilor și conectarea corectă a alimentării comandate, conectați unitatea la alimentarea mașinii. Pentru orice problemă sau întrebare care nu este prezentată în acest manual, vă rugăm să consultați dealer-ul de la care ați achiziționat mașina.

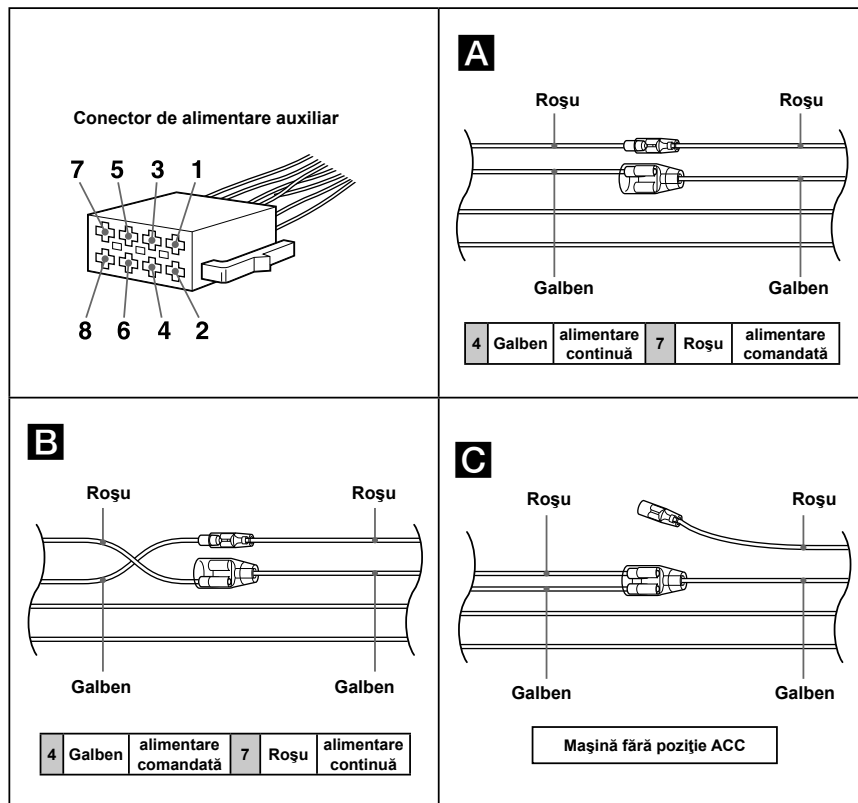

Site de asistență

Dacă aveți întrebări sau pentru a obține informații legate de asistență pentru acest produs, vă rugăm să vizitați adresa de mai jos :

<http://support.sony-europe.com/>

Înregistrați acum, online, acest produs la adresa de Internet :

www.sony-europe.com/myproducts

<http://www.sony.ro>

RO



Dezafectarea echipamentelor electrice și electronice vechi (Valabil în Uniunea Europeană și în celelalte state europene cu sisteme de colectare separate)

Acest simbol marcat pe un produs sau pe ambalajul acestuia indică faptul că respectivul produs nu trebuie considerat reziduu menajer în momentul în care doriți să îl dezafectați. El trebuie dus la punctele de colectare destinate reciclării echipamentelor electrice și electronice.

Dezafectând în mod corect acest produs veți ajuta la prevenirea posibilelor consecințe negative asupra mediului înconjurător și sănătății oamenilor care pot fi cauzate de tratarea inadecvată a acestor reziduuri. Reciclarea materialelor va ajuta totodată la conservarea resurselor naturale. Pentru mai multe detalii legate de reciclarea acestui produs, vă rugăm să consultați biroul local, serviciul de preluare a deșeurilor sau magazinul de unde ați achiziționat produsul.