

# AV sustav

## Ugradnja/povezivanje

XAV-62BT  
XAV- 622

©2011 Sony Corporation

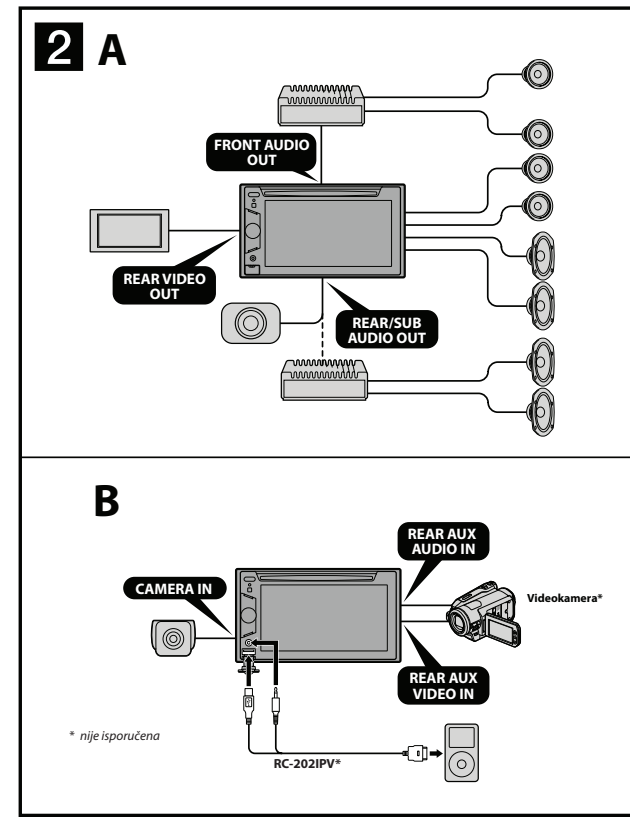
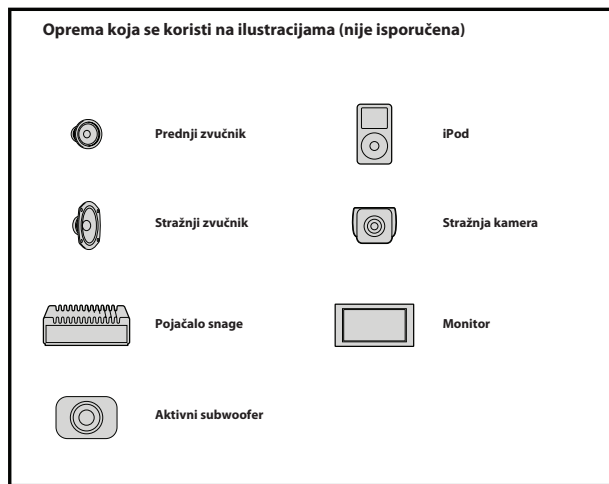
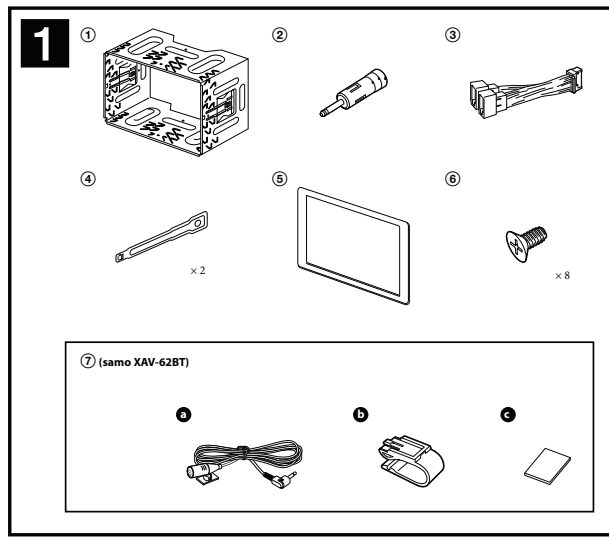

<http://www.sony.net>

### 3

\*1 RCA pin kabel (nije ispućen)  
 \*2 Mikrofon je ispućen samo uz model XAV-62BT. Za detalje o postavljanju mikrofona, pogledajte "Postavljanje mikrofona (samo XAV-62BT)" (1) na drugoj strani.  
 \*3 Ako je vaša automobilska antena sukladna ISO (International Organization for Standardization) standardu, upotrijebite isporučeni adapter (2) kako biste je spojili. Prvo spojite automobilsku antenu na isporučeni adapter, zatim spojite adapter (2) na priključnicu za antenu na uređaju.  
 \*4 Ulazni kabel mikrofona dostupan je samo za model XAV-62BT. Bez obzira je li u uporabi ili ne, postavite ulazni kabel za mikrofon tako da vas ne ometa tijekom vožnje. Učvrstite kabel štapičkom, itd. ako su kabeli postavljeni blizu vaših stopala.  
 \*5 Za detalje o spajanju na kabel prekidača parkirne kočnice, pogledajte "Spajanje kabela prekidača parkirne kočnice" (4) na drugoj strani.  
 \*6 Nemojte uklanjati zaštitni uređaj.  
 \*7 Možda će biti potreban dodatni adapter.  
 \*8 Impedancija zvučnika: 4 – 8 ohma x 4

Za detalje, pogledate "Dijagram spajanja na napajanje" na drugoj strani.

4	Žuto	Kontinuirano napajanje
5	Plavo	Kontrola antene
6	Narančasto/bijelo	Napajanja osvijetljenja
7	Crveno	Napajanje s prekidačem
8	Crno	Uzemljenje

Položaji 1, 2 i 3 ne sadrže pinove.

Maks. struja napajanja: 0,3 A

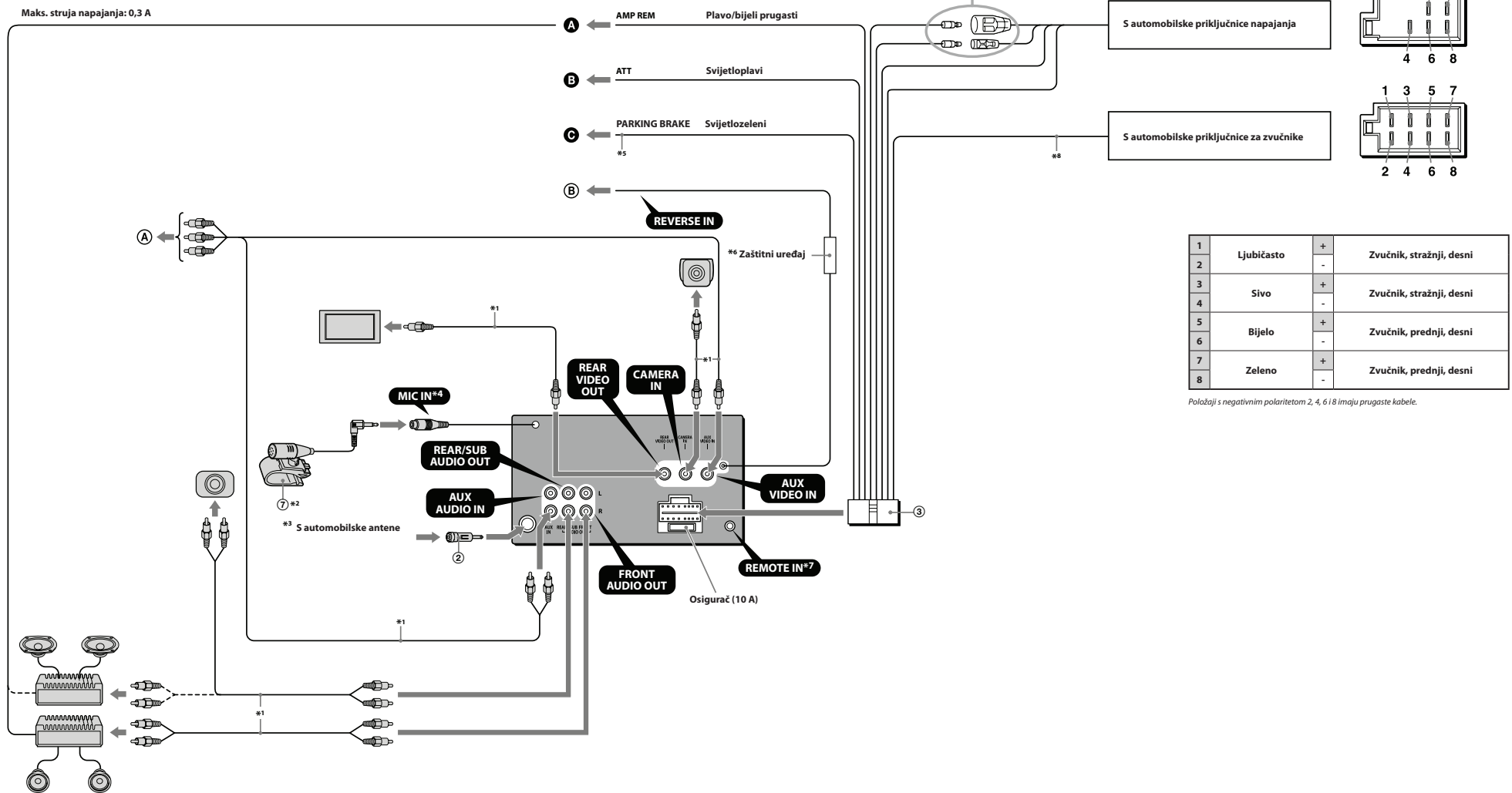

1	Ljubičasto	+	Zvučnik, stražnji, desni
2	Ljubičasto	-	Zvučnik, stražnji, desni
3	Sivo	+	Zvučnik, stražnji, desni
4	Sivo	-	Zvučnik, stražnji, desni
5	Bijelo	+	Zvučnik, prednji, desni
6	Bijelo	-	Zvučnik, prednji, desni
7	Zeleno	+	Zvučnik, prednji, desni
8	Zeleno	-	Zvučnik, prednji, desni

Položaji s negativnim polaritetom 2, 4, 6 i 8 imaju prugaste kabele.

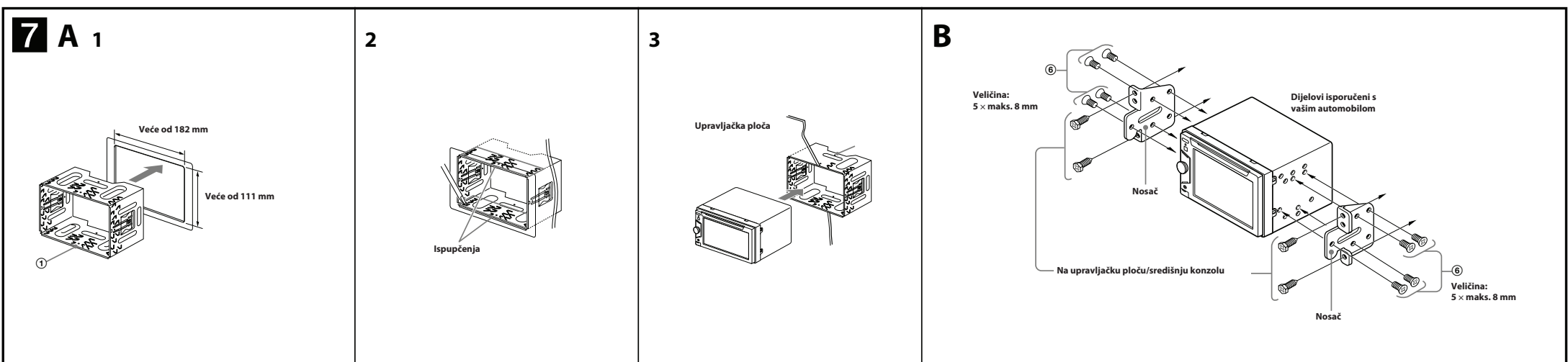
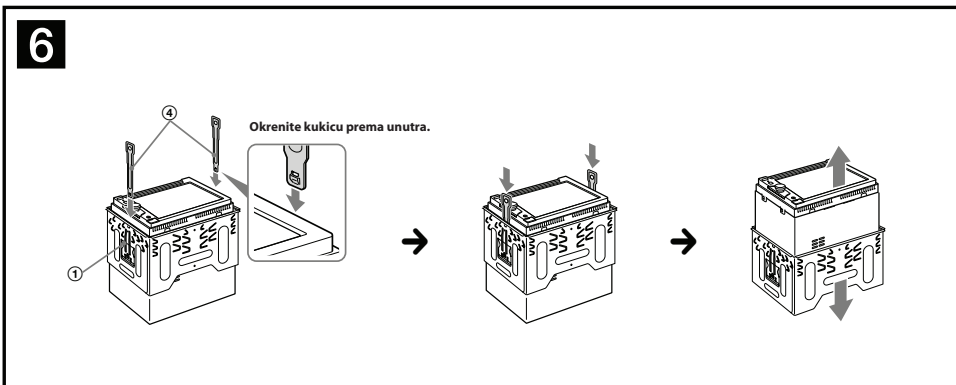
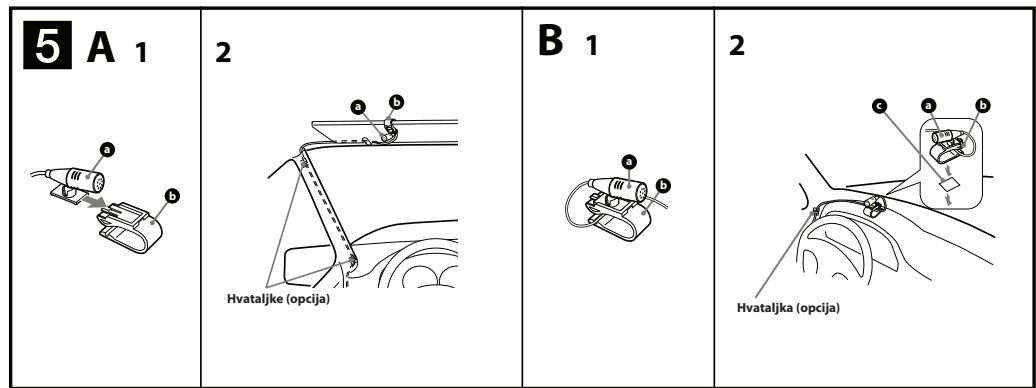
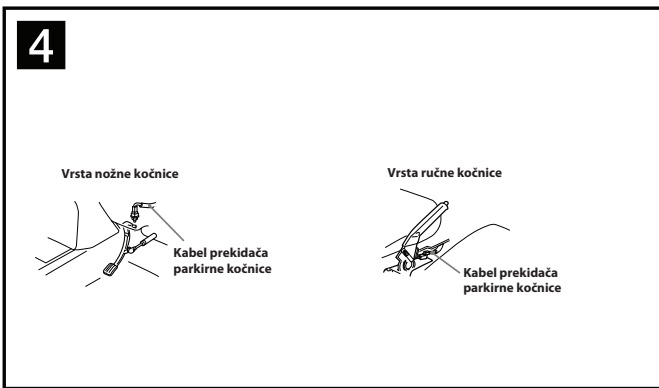

## Opaz

- Provodite sve kabele uzemljenja na zajedničku točku uzemljenja.
  - Ovaj uređaj dizajniran je samo za rad pri negativnom uzemljenju od 12 V DC.
  - Ne rastavlajte i ne pokušavajte preinčiti uređaj.
  - Nemojte ugraditi uređaj na mjesto na kojem može ometati rad zračnog jastuka.
  - Pripazite da se kabeli ne priklješte ispod vijka ili da ne zahvate pomične dijelove (primjerice, vodilice sjedala).
  - Prije povezivanja, isključite motor automobila kako biste izbjegli pojavu kratkog spoja.
  - Spojite kabel napajanja (3) na uređaj i zvučnike prije spajanja na priključnicu pomoćnog napajanja.
  - Izolirajte sve kabele koji nisu spojeni izolacijskom vrpcom radi sigurnosti.
  - Nemojte pritisakivati LCD zaslon prilikom ugradnje uređaja.
- Napomene o kabeu napajanja (žuti)**
- Kad spajate ovaj uređaj zajedno s drugim audio komponentama, nazivna amperaza električnog sklopa automobila na koji je uređaj spojen treba biti viša od zbroja amperaza osigurača svake komponente.
  - Ako električni sklopovi automobila nemaju dovoljnu amperazu, spojite uređaj izravno na akumulator.

## Popis dijelova 1

- Brojevi u popisu odgovaraju onima u uputama.
- Nosač (1) pričvršćuje se na uređaj prije isporuke. Prije ugradnje uređaja, ključevima za otpuštanje (4) uklonite nosač (1) s uređaja. Za detalje pogledajte "Skidanje nosača (6)" na drugoj strani.
- Sačuvajte ključeve za otpuštanje (4) za buduću uporabu, pošto su potrebni i za uklanjanje uređaja iz vašeg automobila.
- Samo za XAV-62BT: Sastavite dijelove mikrofona (7) prije uporabe. Za detalje pogledajte "Postavljanje mikrofona (samo XAV-62BT) (5)" na drugoj strani.

**Opaz**  
Nosač (1) držite pažljivo kako ne biste ozlijedili prste.

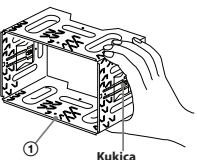

**Napomena**  
Prije ugradnje, provjerite jesu li kukice na obje strane nosača (1) svinute prema unutra za 3,5 mm. Ako su kukice ravne ili svinute prema van, uređaj neće biti sigurno ugrađen i postoji mogućnost "iskakanja" uređaja.

## Primjer povezivanja 2

**Napomena (A)**

- Prije spajanja pojačala, spojite kabel uzemljenja.
- Alarm će se oglasiti samo ako koristite ugrađeno pojačalo.

**Napomena (B)**

Ne možete koristiti više opcionalnih uređaja istovremeno, čak i ako su spojeni na različite priključnice.

## Dijagram spajanja 3

- A** Na priključnicu AMP REMOTE IN opcionalnog pojačala snage  
Ovo povezivanje namijenjeno je samo za pojačala. Spajanjem bilo kojeg drugog sustava može doći do oštećenja uređaja.
- B** Na kabele sučelja automobilskog telefona
- C** Na kabele prekidača parkirne kočnice
- D** Na pomoćnu opremu, primjerice, prijenosni audio uređaj, igraru konzolu, itd. (nije isporučeno)
- Savjet  
Za spajanje dodatnih uređaja možete koristiti RCA kabele (opcija).
- E** Na +12 V priključnicu napajanja stražnjeg svjetla automobila (samo kod spajanja stražnje kamere)

**Upozorenje**  
Ako posjedujete antenu bez releja, spajanjem ovog uređaja pomoću isporučene kabla napajanja (3) može doći do oštećenja antene.

**Napomene o kontrolnom kabeu i kabeu napajanja**

- Kontrolni kabeu antene (plavi) isporučuje +12 V DC, kad uključite prijemnik ili kad aktivirate funkciju AF (Alternative Frequency) ili TA (Traffic Announcement).
- Ako je vaš automobil opremljen ugrađenom FM/MW/LW antenom na stražnjem bočnom staklu, spojite kontrolni kabeu antene (plavi) ili kabeu napajanja za dodatni pribor (crveni) na priključnicu napajanja postojećeg antenskog pojačala. Za detalje, obratite se vašem prodavatelju automobila.
- Antena bez releja ne može se koristiti s ovim uređajem.

**Spajanje memorijskog napajanja**  
Kad je spojen žuti kabeu napajanja, napajanje se uvijek dostavlja memorijskom sklopu čak i kad je preklopa napajanja isključeno.

## Napomene o spajanju zvučnika

- Prije spajanja zvučnika, isključite uređaj.
  - Upotrijebite zvučnike impedancije 4 do 8 ohma s adekvatnim kapacitetima iskoristavanja napajanja, kako biste spriječili njihovo oštećenje.
  - Nemojte spojiti priključke zvučnika na sasiu automobila niti zamijeniti priključke desnih i lijevih zvučnika.
  - Nemojte spojiti kabele uzemljenja ovog uređaja na negativnu (-) priključnicu zvučnika.
  - Ne pokušavajte spojiti zvučnike paralelno.
  - Spojite samo pasivne zvučnike. Ukoliko spojite aktivne zvučnike (s ugrađenim pojačalima) na priključnice za zvučnike, može doći do oštećenja uređaja.
  - Kako biste izbjegli kvar, nemojte koristiti ugrađene kabele zvučnika u vašem automobilu ako uređaj dijeli zajednički negativni (-) kabeu sa desne i lijeve zvučnike.
  - Nemojte međusobno spojiti kabele zvučnika uređaja.
- Napomene o spajanju**
- Ako se na pokazivaču prikaze poruka "Output connection failure", provjerite jesu li zvučnik i pojačalo spojeni pravilno.
  - Ako ćete koristiti monitor za stražnja sjedala, spojite kabeu prekidača parkirne kočnice na uzemljenje.

## Mjere opreza

- Pažljivo odaberite mjesto postavljanja tako da uređaj ne ometa normalne postupke tijekom vožnje.
- Izbjegavajte postavljanje uređaja u područja podložna prašini, prijavštini, snažnim vibracijama ili visokim temperaturama, primjerice, na izravnom suncu svjetlu ili blizu izlaza toplog zraka.
- Koristite samo isporučeni pribor za postavljanje, radi sigurne i pravilne ugradnje.

## Postavljanje kut postavljanja

Podesite kut postavljanja na manje od 45°.

## Spajanje kabla parkirne kočnice

Spojite vod za parkirnu kočnicu (svijetlozeleni) na kabeu napajanja (3) na kabeu prekidača parkirne kočnice. Položaj postavljanja kabla prekidača parkirne kočnice ovisi o vašem automobilu. Za dodatne informacije, obratite se prodavatelju vašeg automobila ili najbližem Sony prodavatelju.

## Postavljanje mikrofona (samo XAV-62BT) 5

Za snimanje glasa tijekom telefoniranja bez ruku potrebno je ugraditi mikrofon (7).

- Opaz**
- Mikrofon držite dalje od ekstremno visokih temperatura i vlage.
  - Omotani kabeu oko volana ili mjenjača brzina može predstavljati iznimnu opasnost. Pripazite da kabeu i drugi dijelovi ne ometaju vožnju.
  - Ako je vaš automobil opremljen zračnim jastucima ili drugom opremom za ublažavanje udarca, obratite se trgovini u kojoj ste kupili ovaj uređaj ili prodavatelju automobila prije ugradnje.

## 5-A Postavljanje na sjenilo za sunce

- 1 Postavite mikrofon (7) na hvataljku (8).
- 2 Postavite hvataljke (8) na sjenilo za sunce.
- 3 Postavite hvataljke (opcija) i podesite duljinu i položaj kabla kako vam ne bi ometao vožnju.

## 5-B Postavljanje na upravljačku ploču

- 1 Postavite mikrofon (7) na hvataljku (8), zatim postavite kabeu duž udubljenja na hvataljci (8).
- 2 Pričvrstite hvataljku (8) na upravljačku ploču pomoću vrpce s ljepilom na obje strane (9).
- 3 Postavite hvataljku (opcija) i podesite duljinu i položaj kabla kako vam ne bi ometao vožnju.

**Napomena**

- Prije ljepljenja vrpce (9), očistite površinu upravljačke ploče suhom krpom.
- Podesite kut mikrofona u pravilnom položaju.
- Mikrofon (7) se može postaviti bez uporabe hvataljke (8).
- U tom slučaju pričvrstite mikrofon izravno na upravljačku ploču pomoću vrpce s ljepilom na obje strane (9). Neupotrijebljenu hvataljku (8) sačuvajte za buduću uporabu.

## Skidanje nosača 6

- Prije ugradnje uređaja, skinite nosač (1) s uređaja.**
- 1 Umetnite oba ključa za otpuštanje (4) između uređaja i nosača (1), sve dok ne kliknu.
  - 2 Povucite nosač (1) prema dolje, zatim povucite uređaj prema gore kako biste ih razdvojili.

## Ugradnja uređaja 7

### 7-A Ugradnja uređaja s isporučenim nosačem

- 1 Namjestite isporučeni nosač (1) unutar upravljačke ploče.
- 2 Savijte ispupčenja prema van radi boljeg prljanja.
- 3 Ugradite uređaj na isporučeni nosač (1).

### 7-B Ugradnja uređaja u japanski automobil

U određene modele japanskih automobila možete ugraditi ovaj uređaj bez isporučene nosača. Ako ne možete, obratite se najbližem Sonyjevom dobavljaču.

Prilikom ugradnje ovog uređaja u ugrađene nosače automobila, zavrnite isporučene vijke (6) u odgovarajuće otvore za vijke, u skladu s vašim automobilom: T za TOYOTA, M za MITSUBISHI I N za NISSAN.

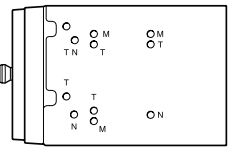

**Napomena**

- Kako biste spriječili nepravilnosti u radu, pričvrstite uređaj samo isporučenim vijcima (6).
- Nemojte snažno pritisniti tipku uređaja.
- Nemojte pritisakivati LCD zaslon.
- Prije ugradnje, uvjerite se da na uređaju nema nikakvih predmeta.

## Upozorenje pri ugradnji u automobile kod kojih brava za paljenje nema ACC položaj na kontaktu

Podesite funkciju Auto Off. Detalje potražite u isporučenim uputama za uporabu.

Uređaj će se automatski potpuno isključiti kroz podešeno vrijeme kad nije odabran nijedan izvor, što sprečava trošenje akumulatora.

Ako ne podesite funkciju Auto Off, nakon gašenja motora automobila svakako pritisnite i zadržite [SOURCE/OFF] na uređaju dok se ne isključik pokazivač.

## Tipka za resetiranje

Kad dovršite ugradnju i povezivanje, pritisnite tipku za resetiranje kemijskom olovkom, i sl.

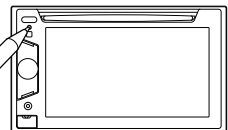

## Dijagram spajanja na napajanje

Pomoćna priključnica napajanja može se razlikovati, ovisno o automobilu. Provjerite dijagram pomoćnog napajanja vašeg automobila kako biste se uvjerali da je povezivanje pravilno usklađeno. Postoje tri osnovna načina (prikazano ispod). Može da ćete trebati promijeniti položaje crvene i žute žice mrežnog kabla uređaja (3).

Nakon što uskladite povezivanje i žice napajanja s prekidačem, spojite uređaj na napajanje automobila. Imate li bilo kakvih pitanja ili ukoliko prilikom spajanja uređaja nađete na probleme koji nisu objašnjeni u ovim uputama, molimo obratite se vašem prodavatelju automobila.

