

# SONY®

## Аудиовизуален център

Ръководство за експлоатация

BG



Video CD



SensMe™



Made for



iPod



iPhone

Уверете се, че инсталирате това устройство в корпуса на автомобила за по-голяма сигурност и стабилност. За инсталация и свързване, вижте приложеното ръководство за свързване и инсталация.

### Относно това ръководство

- Това ръководство съдържа инструкции за модел XAV-62BT и XAV-622.
- За илюстрационни цели е използван модел XAV-62BT.
- Bluetooth функцията и описанията се отнасят само за модел XAV-62BT.

### Предупреждение

**За да предотвратите пожар или късо съединение, не излагайте устройството на гъбж или влага.**

**За да избегнете токов удар, не отваряйте кутията. За сервиз се обръщайте само към квалифициран персонал.**

### ВНИМАНИЕ

Използването на оптически инструменти с този продукт увеличава опасността от нараняване на очите. Тъй като лазерният лъч, използван в този CD/DVD плейър, е вреден за очите, не се опитвайте да разглобявате кутията. За сервизно обслужване се обръщайте единствено към квалифициран персонал.

CLASS 1  
LASER PRODUCT

Това обозначение се намира върху долната част на кутията.



**Изхвърляне на стари електрически и електронни уреди (Приложимо за страните от Европейския съюз и други европейски страни със система за разделно събиране на отпадъци)**

Този символ на устройството или на опаковката му показва, че този продукт не трябва да се третира като домашен отпадък. Вместо това, той трябва да бъде предаден в съответните пунктове за рециклиране на електрически и електронни уреди. Изхвърляйки го на правилното място, вие предотвратявате потенциални негативни последици за околната среда и човешкото здраве, които могат да възникнат при неправилно изхвърляне на продукта. Рециклирането на материалите ще помогне за запазването на природните ресурси. За по-подробна информация относно рециклирането на този продукт, моля, свържете се с общината, службата по чистота или с магазина, от който сте закупили продукта.

Приложен аксесоар: устройство за дистанционно управление, микрофон, XAV-62BT - приложен микрофон.



**Изхвърляне на използвани батерии (Приложимо за страните от Европейския съюз и други европейски страни, използващи система за разделно събиране на отпадъци)**

Този символ на батериите или на тяхната опаковка показва, че този продукт не трябва да се третира като домашен отпадък. Изхвърлянето на батериите на правилното място ще предотврати потенциални негативни последици за околната среда и човешкото здраве, които могат да се случат в противен случай, при неправилното изхвърляне на продукта. Рециклирането на материалите ще помогне за запазването на естествените ресурси. В случай, че поради мерки за безопасност или интегритет на данните продуктът трябва постоянно да бъде свързан с батерията, то отстраняването на батерията от устройството трябва да се извършва единствено в квалифициран сервиз. За да се уверите, че батерията ще бъде правилно изхвърлена, предайте устройството, когато животът му изтече, в правилния събирателен пункт за рециклиране на електрическо и електронно оборудване. Относно всички други видове батерии, моля, прегледайте частта относно безопасното сваляне на батериите от продукта.

Предайте продукта в правилния събирателен пункт за рециклиране на батерии. За по-подробна информация относно рециклирането на този продукт, моля, свържете се с местния градски офис, службата за изхвърляне на отпадъци или с магазина, от който сте закупили продукта.

**Забележка за литиевата батерия**

*Не излагайте батерията на топлинни източници като директна слънчева светлина, огън и подобни.*

**Предупреждение, ако запалването на колата ви няма позиция АСС.**

Уверете се, че сте задали функцията Auto Off (стр. 51).

Устройството ще се изключи напълно и автоматично в зададеното време след загасването му, което предотвратява изтощаване на акумулатора. Ако не сте задали функцията Auto Off, всеки път, когато гасите колата, натиснете и задръжте бутона OFF, докато дисплеят изчезне.

За да отмените демонстрационния дисплей (Demo), вижте стр. 55.

**Забележка за потребители в страните, които попадат под изискванията на директивите на Европейския съюз**

Производителят на този продукт е Sony Corporation, 1-7-1 Konan, Minato-ku, Токио, Япония. Оторизираният представител за EMC е Sony Germania, GmbH, Hedelfinger Strasse 61, 70327 Щутгарт, Германия. За сервиз и проблеми с гаранцията, обръщайте се към адресите, които са ви дадени в отделните сервизни книжки и гаранционни карти.

**Следното се отнася само за модел XAV-62BT**

Етикетът указващ операционния волтаж и прочее се намира върху долната част на кутията.



С настоящето Sony Corp. декларира, че XAV-62 отговаря на основните изисквания и допълнителни клаузи на Директива 1999/5/ЕС. За подробности моля посетете:

<http://www.compliance.sony.de/>

Италия: Използването на RLAN мрежа се управлява:

- Със спазване правата на частния потребител, според Директива от 1.8.2003, номер 259 („Закон за електронната комуникация”). В частност правило 104 уточнява кога се изисква позволение, а правило 105 уточнява кога е позволена свободна употреба.
- Със спазване на свободния достъп на широката публика към RLAN достъп към мрежите на телефонни оператори според Министерски Указ 28.5.2003, както и поправките на правило 25 на Закона за електронна комуникация.

Норвегия: Използването на радио оборудване не е позволено в географска зона в радиус от 20 км от центъра на Ну Аалесунд, област Свалбард, Норвегия.

## Съдържание

Забележки за безопасността.....	8
Забележки за инсталацията .....	8
Авторски права.....	9
Забележки за функция Bluetooth (само за модел XAV-62BT).....	10
Дискове, които могат да бъдат възпроизведени и символи, използвани в това ръководство .....	11
Местоположение и функции на бутоните .....	12
Основно устройство .....	12
Плоско устройство за дистанционно управление RM-X170 .....	14

### Подготовка за експлоатация

Нулиране на устройството .....	16
Извършване на първоначалните настройки .....	16
Подготвяне на плоското устройство за дистанционно управление .....	16

### Радио

Слушане на радио .....	17
Контрол на приема.....	17
Индикации за прием.....	18
Запаметяване и приемане на радио станции .....	18
Автоматично запаметяване – BTM.....	18
Ръчно запаметяване .....	18
Приемане на запаметени радио станции .....	18
RDS.....	19
Презлед .....	19
Настройка на AF и TA .....	19
Избор наPTY .....	20
Настройка на ST .....	20

### Дискове

Възпроизвеждане на дискове.....	20
Контрол на възпроизвеждането .....	21
Индикации на възпроизвеждането.....	22
Използване на функцията RVC – Контрол върху възпроизвеждането .....	23
Задаване на аудио настройките .....	23
Промяна на езика/аудио формата .....	23
Промяна на аудио канала.....	24
Регулиране нивото на аудио извеждане – Dolby D ниво .....	24
Заключване на дисковете – Родителски контрол .....	24
Активиране на родителския контрол .....	24
Промяна на района и квалификацията на филма .....	25
Повторно и разбъркано възпроизвеждане .....	25
Възпроизвеждане чрез пряко търсене .....	26

### Работа с USB устройство

Възпроизвеждане с USB устройство .....	27
Повторно и разбъркано възпроизвеждане .....	27
Насладете се на музика според настроението си – SensMe™ .....	28
Преди да използвате функция™™™ .....	28
Инсталиране на “SensMe™ Setup” и “Content Transfer” на вашия компютър.....	28
Регистриране на USB устройство чрез “SensMe™ – Setup” .....	29
Прехвърляне на записи към USB устройството посредством “Content Transfer” .....	29
Възпроизвеждане на записи от канал – SensMe™ канал .....	29
Възпроизвеждане на записи според карта с настройки .....	31

## Работа с iPod

Възпроизвеждане на iPod .....	32
Настройка на режим възпроизвеждане .....	32
Повторно и разбъркано възпроизвеждане.....	33
Директна работа с iPod	
– Passenger Control.....	33

## Полезни функции

Списъци със записи/изображения/видео файлове	
– List .....	34
Избор на запис/изображение/видео файл.....	34
Избор на тип файл.....	34
Търсене на запис като слушате част от него	
– ZAPPIN™ .....	34
Използване на команда с жестове .....	35

## Хендсфри обаждания и аудио поток – Bluetooth (само за модел XAV-62BT)

Преди да използвате функцията Bluetooth .....	35
Основни процедури на функция Bluetooth.....	35
Индикация за Bluetooth статус.....	36
Инсталиране на външен микрофон (само за модел XAV-62BT).....	36
Свързване .....	36
Търсене от това устройство .....	36
Търсене от Bluetooth устройство.....	37
Свързване .....	38
Хендсфри обаждания .....	38
Осъществяване на обаждания .....	38
Приемане на обаждания .....	40
Работа по време на обаждане.....	40
Управление на телефонния указател.....	41
Съхранение на данни.....	41
Преглед на телефонна книга с клетъчен телефон.....	42
Изтриване на данни .....	42
Редактиране на контакти.....	42
Данни за управление на обаждания.....	43
Телефонен архив.....	43
Предварително настроени обаждания.....	43
Заклучване на лична информация .....	44
Аудио поток .....	44
Слушане на Bluetooth устройство посредством това устройство .....	44
Работа с Bluetooth устройство посредством това устройство .....	44
Bluetooth настройки .....	45

Продължава на следващата страница →

## Настройки на звука

Избор на качество на звука – EQ7 .....	46
Настройване кривата на еквалайзера според личните ви предпочитания – настройка на EQ7 Tune .....	46
Настройка на характеристиките на звука .....	46
Оптимизиране на звука за позиция на слушане – Intelligent Time Alignment (Интелигентно времево подреждане) .....	47
Прецизно калибриране на позицията на слушане – Intelligent Time Alignment Tune (Настройка на интелигентното времево подреждане) .....	47
Конфигурация на високоговорителите и настройка на силата на звука .....	48
Създаване на виртуален централен високоговорител – CSO .....	48
Използване на задните високоговорители като събуфер – RBE .....	48
Регулиране нивото на звука .....	48

## Настройки на монитора

Калибриране на тъч панела .....	49
Настройка на фона на екрана .....	49
Избор на качество на картината – Picture EQ .....	49
Настройка на качеството на картината според вашите предпочитания .....	49
Избор на екранно съотношение .....	50

## Общи настройки

Основни настройки .....	50
Общи настройки .....	51
Звукови настройки .....	53
Настройки на екрана .....	55
Настройка на DVD и други настройки по възпроизвеждане .....	56
Настройка на кода за сигурност .....	59
Настройка на часовника .....	59

## Използване на допълнително оборудване

Помощно аудио/видео оборудване .....	59
Задна камера/устройство за навигация .....	60
Настройки на задната камера .....	60

## Допълнителна информация

Предпазни мерки .....	61
Забележки относно LCD панела .....	61
Забележки относно дисковете .....	61
Ред за възпроизвеждане на MP3/WMA/AAC/JPEG/DivX®/MPEG-4 файлове .....	62
Относно MP3 файловете .....	62
Относно WMA файловете .....	62
Относно AAC файловете .....	63
Относно JPEG файловете .....	63
Относно MPEG-4 файловете .....	63
Относно iPod .....	63
Относно функция Bluetooth .....	63
Поддръжка .....	64
Демонтиране на устройството .....	65
Спецификации .....	65
Отстраняване на проблеми .....	67
Извеждане на грешки/Съобщения .....	70
Списък с езикови кодове/кодове на района .....	72
Азбучен указател .....	73

## Интернет страница за поддръжка

Ако имате въпроси или за информация относно поддръжката на този продукт, моля, посетете следната интернет страница:

**<http://support.sony-europe.com>**

Предлага информация за:

- Модели и производители на съвместими цифрови аудио плейъри
- Модели и производители на съвместими мобилни телефони и често задавани въпроси за функция Bluetooth (само за модел XAV-62BT)

## Относно безопасността

- Спазвайте вашите местни правила за движение по пътищата, закони и наредби.
- Докато шофирате:
  - Не гледайте и не работете с устройството, тъй като това може да отвлече вниманието ви и да причини пътен инцидент. Паркирайте колата си на безопасно място, ако искате да гледате или да работите с устройството.
  - Не използвайте функциите за настройка или друга функция, която може да отвлече вниманието ви от пътя.
  - **Когато карате назад, за ваша безопасност гледайте назад и следете внимателно околните предмети, дори ако задната камера е включена. Не разчитайте само на това, което ви показва задната камера.**
- Докато работите с устройството
  - Не пхайте ръцете си, пръстите си или чужди предмети в устройството, докато то функционира, тъй като това може да ви нарани или да повреди устройството.
  - Пазете дребните предмети далеч от деца.
  - Уверете се, че сте заключили коланите, за да избегнете нараняване в случай на внезапна маневра с колата.

### Подготовка на пътен инцидент

Функцията картини е достъпна само след като сте паркирали колата и сте зазаети с ръчната спирачка.

Ако колата започне да се движи по време на режим видео възпроизвеждане или караоке, картината автоматично се превключва на wallpaper, след като бъде изведено посоченото по-долу предупреждение.

**“Video blocked for your safety.” (Видео сигналът е блокиран за ваша безопасност.)**

Мониторът, свързан към задния видео изход (REAR VIDEO OUT) е активен, докато колата е в движение. Картината на дисплея се превключва на wallpaper и режимът караоке се деактивира, но звукът продължава да се чува.

Не работете с устройството и не гледайте в монитора, докато шофирате.

## Относно инсталацията

- Препоръчваме това устройство да бъде инсталирано от квалифициран техник или сервизен персонал.
  - Ако се опитате сами да инсталирате устройството, вижте приложеното ръководство за инсталация/свързване и инсталирайте устройството правилно.
  - Неправилната инсталация може да причини изтощаване на акумулатора или късо съединение.
- Ако устройството не работи правилно, проверете първо връзките и направете справка с приложеното ръководство за инсталация/свързване. Ако всичко е както трябва, проверете бутона.
- Пазете повърхността на устройството от повреда.
  - Не излагайте повърхността на устройство то на химикали като инсектициди, лак за коса, репелент срещу насекоми и др.
  - Не оставайте зумени или пластмасови материали в контакт с устройството за дълго време. В противен случай повърхностният слой на устройството може да бъде повреден или да се появи деформация.
- Когато инсталирате устройството се уверете, че сте го закрепили здраво.
- При инсталиране на устройството се уверете, че сте загасили колата. Ако инсталацията бъде направена при работещ автомобил, това може да причини изтощаване на акумулатора или късо съединение.
- Когато инсталирате устройството, внимателно гледайте да не повредите части на колата като тръби, маркучи, резервоар за гориво или проводници, ако сте използвали например свредло, тъй като това може да причини пожар или пътен инцидент.



## Авторски права



Произведен по лиценз на Dolby Laboratories.  
“Dolby”, “Pro Logic” и символът  
свойно D са търговски марки на Dolby Laboratories.

Логото Microsoft, Windows Media и Windows са  
търговски марки или запазени търговски марки на  
Microsoft Corporation в САЩ и/или други държави.

Този продукт е защитен от някои авторски права  
върху интелектуалната собственост на Microsoft  
Corporation. Използването или разпространението  
на тези технологии извън този продукт и без ли-  
ценз от Microsoft или упълномощен представител  
на Microsoft е забранена.

“DVD VIDEO”, “DVD-R”, “DVD-RW”, “DVD+R” и  
“DVD+RW” са търговски марки.  
“DivX” и “DivX Certified” са запазени търговски  
марки или търговски марки на DivX, Inc.

Bluetooth гумата и логото са притежание на  
Bluetooth SIG, Inc. и всяка употреба на горепосоче-  
ните от страна на Sony Corp. е в съответствие с  
лиценз. Други търговски имена и марки са собстве-  
ност на съответните им притежатели.

ZAPPIN и Quick-BrowZer са търговски марки на Sony  
Corporation.



12 TONE ANALYSIS и логото  
ѐ са търговска марка на Sony  
Corporation.



„WALKMAN” и логото  
на “WALKMAN” са реги-  
стрирани търговски марки  
на Sony Corporation.



SensMe и логото на SensMe са  
търговски марки или регистри-  
рани търговски марки на Sony  
Ericsson Mobile Communications  
AB.



Музикалната технология за разпознаване и при-  
ложимите данни са прегодавани от Gracenote-  
Gracenote е индустриален стандарт за музикално  
разпознаване и оставяне на съответните данни.  
За повече информация моля посетете: [www.gracenote.com](http://www.gracenote.com)

CD, DVD и Blu-ray гускове и данни свързани с  
музика от Gracenote, Inc са със защитени авторски  
права ©2000 to present Gracenote. Gracenote Software,  
copyright © 2000 to present Gracenote. Този продукт  
или услуга може да ползва един от следните патен-  
ти на Gracenote. За списък на Gracenote патентите,  
вижте уебстраницата на Gracenote

Gracenote и CDDDB са регистрирани търговски  
марки на Gracenote. Логото на тилпът на лого за  
Gracenote и “Powered by Gracenote” са търговски  
марки на Gracenote. Някои услуги се предлагат пог  
лиценз от Open Globe, Inc за патент в САЩ:

Този продукт използван за шрифта, лицензиран  
на Sony от Monotype Imaging, Inc.

iPhone, iPod, iPod classic, iPod nano и iPod touch са  
търговски марки на Apple Inc., регистрирани в  
САЩ и други държави.

Apple, Macintosh и iTunes са търговски марки на  
Apple Inc., регистрирани в САЩ и други страни.

ТОЗИ ПРОДУКТ Е ЛИЦЕНЗИРАН СЪГЛАСНО  
ВИЗУАЛНИЯ MPEG-4 ПОРТФОЛИО ПАТЕНТ ЗА  
ЛИЧНА И НЕКОМЕРСИАЛНА УПОТРЕБА. ПРО-  
ДУКТЪТ БИ СЛЕДВАЛО ДА БЪДЕ ИЗПОЛЗВАН  
ОТ КЛИЕНТИТЕ ЗА ДЕКОДИРАНЕ НА MPEG-4  
ВИДЕО СИГНАЛ, КОИТО Е БИЛ КОДИРАН ОТ  
КЛИЕНТИТЕ ЗА ТЯХНА ЛИЧНА И НЕКОМЕР-  
СИАЛНА УПОТРЕБА И/ИЛИ Е БИЛ ПРИДОБИТ  
ОТ ВИДЕО ДОСТАВЧИК, ЛИЦЕНЗИРАН ОТ  
MPEG LA ДА ДОСТАВЯ MPEG-4 ВИДЕО. НЕ СЕ  
ИЗДАВА И НЕ СЕ ПОДРАЗБИРА ЛИЦЕНЗ ЗА  
КАКВАТО И ДА БИЛА ДРУГА УПОТРЕБА НА  
ПРОДУКТА. ДОПЪЛНИТЕЛНА ИНФОРМАЦИЯ,  
В ТОВА ЧИСЛО И ТАКАВА, КАСАЕЩА ПРОМО-  
ЦИОНАЛНА, ВЪТРЕШНА И КОМЕРСИАЛНА  
УПОТРЕБА И ЛИЦЕНЗИРАНЕ МОЖЕ ДА БЪДЕ  
ПОЛУЧЕНА ОТ MPEG LA, LLC. ВИЖТЕ САЙТА  
[HTTP://WWW.MPEGLA.COM](http://WWW.MPEGLA.COM)

Всички други търговски марки са търговски марки  
на съответния си собственик.

## Забележки за Bluetooth (само за модел XAV-62BT)

### Внимание

SONY НЕ НОСИ ОТГОВОРНОСТ ЗА СЛУЧАЙНИ, ИНДИРЕКТНИ ИЛИ СЛЕДСТВЕНИ ПОВРЕДИ, ИЛИ ПОВРЕДИ, ВКЛЮЧВАЩИ ЗАГУБА НА ПЕЧАЛБИ, ПРИХОДИ, ДАННИ, НЕВЪЗМОЖНОСТ ЗА РАБОТА С ПРОДУКТА ИЛИ ДРУГО СВЪРЗАНО С НЕГО ОБОРУДВАНЕ, КОИТО СА СЛЕДСТВИЕ ОТ РАБОТАТА С ТОЗИ ПРОДУКТ, НЕГОВИЯ ХАРДВЕР И/ИЛИ СОФТУЕР.

### ВАЖНА ЗАБЕЛЕЖКА!

#### Безопасна и полезна употреба

Промени и модификации, които не са изрично одобрени от Sony, могат да попречат на работата на потребителя с това устройство. Моля, преди да използвате този продукт, проверете за изключения, породени от изисквания в съответната държава, или за ограничения при употребата на Bluetooth оборудване.

#### Шофиране

Запознайте се със законите и правилниците за употреба на мобилни телефони и хендсфрий оборудване в областта, в която шофирате. Винаги шофирайте много внимателно и отбийте от пътя и паркирайте, ако ви се налага да проведете разговор, ако условията на пътя го налагат.

#### Свързване с други устройства

Когато свързвате към друго устройство, моля, прочетете ръководството за експлоатация на другото устройство, за да се запознаете с подробности относно безопасността на работа.

#### Радио честота

Възможно е RF сигналите да повлияят на неправилно инсталирана или на незащитена електронна система във вашия автомобил, като например, на електронната впръсквателна система за горивото, електронната система за спирачките, електронния контрол на скоростометъра или еърбег системата. За инсталация или работа с това устройство, моля, консултирайте се с производителя на вашия автомобил или с негов представител. Неправилна инсталация или употреба може да създаде опасност и да наруши гаранцията на това устройство. Консултирайте се с производителя на вашия автомобил, за да сте сигурни, че работата с мобилен телефон в автомобила не би повлияла на електронните системи на автомобила. Регулярно проверявайте безжичните устройства във вашия автомобил, за да се уверите, че са поставени и работят правилно.

### Спешни разговори

Това Bluetooth хендсфрий устройство за автомобил е електронното устройство свързано към хендсфрий работят посредством радио сигнали, мобилни и наземни мрежи, както и програмирани от потребителя функции, които не могат да гарантират връзка във всички случаи.

Ето защо не се доверявайте единствено на електронното устройство, ако ви се наложи да провеждате спешен разговор (като например при медицински спешен случай).

За да проведете разговор, хендсфрий и електронното устройство трябва да бъдат включени в област на обслужване, в която силата на сигнала е достатъчно голяма.

Спешните разговори не са гарантирани при всички мобилни мрежи или когато използвате определени мобилни услуги и/или функции на телефона. Консултирайте се вашия местен доставчик.

## Дискове, които могат да бъдат възпроизведжани и символи, използвани в това ръководство

Това устройство може да възпроизвежда различни видео/аудио дискове. Таблицата по-долу ще ви помогне да проверите дали даден диск се поддържа от това устройство, както и кои функции са достъпни за дадения вид диск.

	Символ на диска в ръководството	Формат на диска
VIDEO	DVD	DVD VIDEO
		DVD-R* <sup>1</sup> / DVD-R DL* <sup>1</sup> / DVD-RW* <sup>1</sup> (Video mode/VR mode)
		DVD+R* <sup>1</sup> / DVD+R DL* <sup>1</sup> / DVD+RW* <sup>1</sup>
	VCD	Video CD (Ver. 1.0/1.1/2.0)
AUDIO	CD	Audio CD
		CD-ROM* <sup>2</sup> / CD-R* <sup>2</sup> / CD-RW* <sup>2</sup>

\*1 Аудио файлове също могат да бъдат запамятвани.

\*2 Файлове с видео записи/изображения също могат да бъдат запамятвани.

### Забележка

Понятието "DVD" може да се използва в това ръководство като основен термин за DVD VIDEO, DVD-R/DVD-RW и DVD+R/DVD+RW дискове.

Таблицата по-долу описва форматите за компресия, които се поддържат от устройството, типа на файла и видовете дискове, на които тези файлове могат да бъдат записвани.

Достъпните функции се различават в зависимост от формата и не зависят от вида на диска. Символите за формата по-долу се появяват непосредствено до описанието на функциите, достъпни за съответния формат.

Символ на формата в ръководството	Тип на файла
MP3	MP3 аудио файл
WMA	WMA аудио файл
AAC	AAC аудио файл
JPEG	JPEG файл с изображения
Xvid	Xvid видео файл
MPEG-4	MPEG-4 видео файл

### Съвет

За подробности относно форматите за компресия, вижте стр. 62.

### Забележка

Дори съвместими дискове може да не се възпроизвеждат от това устройство в зависимост от състоянието на записа.

## Местоположение и функции на бутоните

### Основно устройство

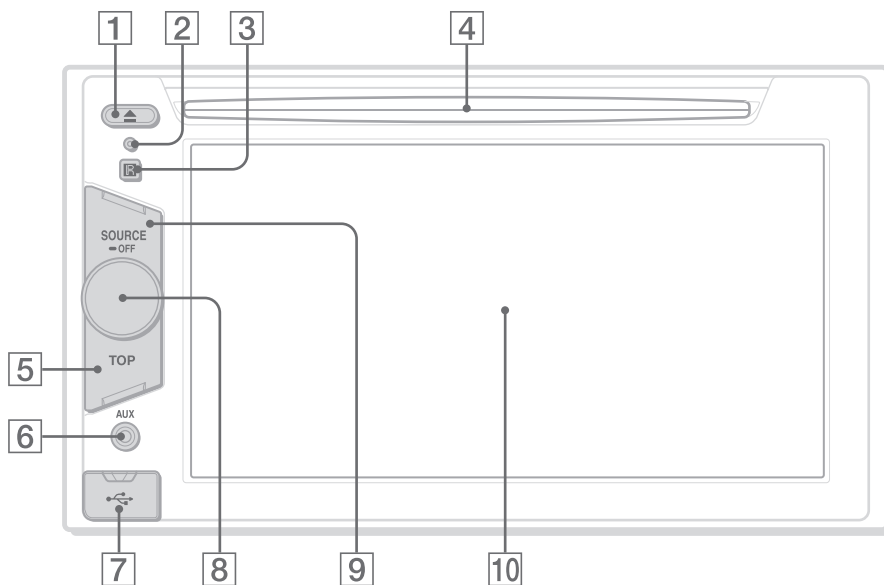

За подробности направете справка със страниците, изброени по-долу.

- 1 Бутон ▲ (отстраняване) стр. 20
- 2 Бутон за нулиране Reset, стр. 16
- 3 Приемник за плоското дистанционно управление.
- 4 Процеп за поставяне на диска стр. 20
- 5 Бутон TOP  
За XAV-62BT  
Намиснете, за да отворите top меню.  
За XAV-622  
Намиснете, за да отворите списъка с източници.
- 6 Преген AUX терминал стр. 59

- 7 USB терминал  
Отстранете капачето,з а да свържете USB устройството.
- 8 Бутон за контрол нивото на звука.
- 9 Бутон SOURCE/OFF  
Намиснете,з а да включите захранването/промените източника:  
„Tuner” (радио), „Disc”, „AUX” (допълнително оборудване), „USB/iPod”, „BT Audio” (Bluetooth аудио звук)\*.  
Намиснете за 1 секунда, за да изключите захранването.  
Намиснете за повече от 2 секунди, за да изключите напълно.
- 10 Прозорец на дисплея/тъч панел  
\* „BT Audio” (Bluetooth Audio) е налично само за модел XAV-62BT.

## Екранен дисплей

Когато не е избран източник:

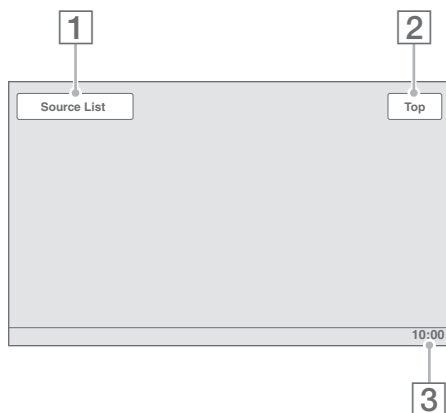

Тор меню (само за модел XAV-62BT)

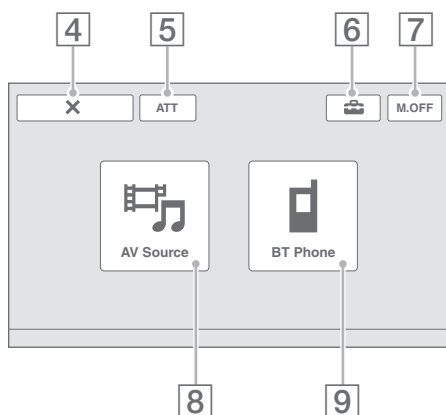

Списък с източници

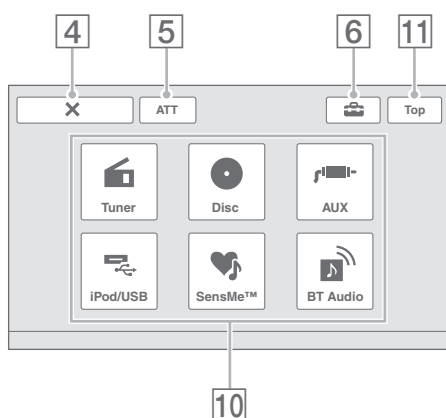

### 1 Ключ SOURCE LIST (списък с източници)

За да отворите списъка с източници.

### 2 Ключ "Тор"

За XAV-62BT

Намиснете, за да отворите top меню.

За XAV-622

Намиснете, за да отворите списъка с източници.

### 3 Часовник стр. 55, 59

### 4 Ключ X (Затваряне)

За да затворите менюто.

### 5 Ключ "АТТ" (Разреждане)

За да разрежете звука. За да отмените, натиснете отново.

### 6 Ключ (Setting)

За да отворите менюто за настройките.

### 7 Ключ (Monitor Off) (изключен монитор)

За да изключите монитора и осветлението на бутоните. За да ги включите отново, докоснете която и да е точка на дисплея.

### 8 Ключ "AV Source"\*2

За да отворите списък с източници.

### 9 Ключ "BT Phone"\*2

За да влезете режим Bluetooth телефон.

### 10 Ключове за избор на източник

За да промените източника: „Tuner” (радио), „Disc”, „AUX” (допълнително оборудване), „USB/iPod”, „SensMe”, „BT Audio” (Bluetooth аудио звук)\*3.

### 11 Ключ "Тор"/ Ключ "M.OFF"

Този ключ се отличава в зависимост от модела.

XAV-62BT: Ключ "Тор"

XAV-622: Ключ "M.OFF"

Вижте по-горе за функциите на всеки от ключовете.

\*1 Появява се само, когато е избран източник.

\*2 Наличен само за модел XAV-62BT.

\*3 "BT Audio" се появява само за модел XAV-62BT.

## Плоско устройство за дистанционно управление RM-X170

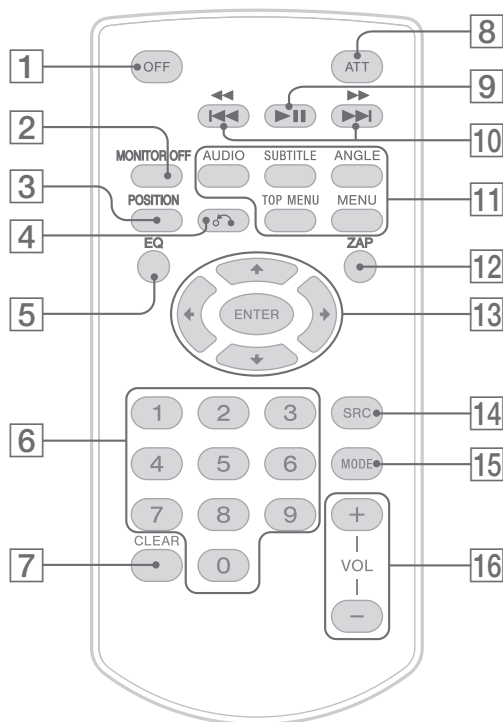

- Плоското устройство за дистанционно управление може да се използва основно за контролиране на аудио функциите. За операции с менюто използвайте тъч панела.
- За подробности направете справка със страниците, изброени по-долу.
- Преди употреба отстранете предпазното фолио (стр. 16).

### 1 Бутон OFF

За да изключите захранването/спрете източника (натиснете); изключите напълно устройството (натиснете и задръжте).

### 2 Бутон MONITOR OFF

За да изключите монитора и илюминацията на дисплея. За да ги включите, натиснете отново.

### 3 Бутон POSITION

За да превключите позицията на слушане ("Front L"/"Front R"/"Front"/"All"/"Custom"/"OFF").

### 4 Бутон ↶ (Return)

За да се върнете към предишен дисплей/меню на VCD\*1.

### 5 Бутон EQ (Еквалайзер)

За да изберете крива на еквалайзера от 7 музикални тона ("Xplod"/"Vocal"/"Edge"/"Cruise"/"S pace"/"Gravity"/"Custom"/"OFF").

### 6 Бутони с цифри, стр. 26

**Радио:**

За приемане на запаменни радио станции (натиснете); за да запамените радио станции (натиснете и задръжте).

**Диск/USB:**

За да локализирате заглавие/глава/запис.

### 7 Бутон CLEAR

За да изтриете въведен номер.

### 8 Бутон за отслабване силата на звука

За да намалите рязко силата на звука (натиснете отново, за да отмените).

### 9 Бутон ►|| (Възпроизвеждане/пауза)

За да стартирате/спрете на пауза възпроизвеждането.

## Бутони ◀◀◀◀/▶▶▶▶

### Радио:

За автоматично настройване на радио станция (натиснете); за ръчно намиране на радио станция (натиснете и задържете).

### Диск<sup>\*2</sup>/USB:

За да прескочите глава/запис/сцена/файл (натиснете); връщане назад/бързо превъртане напред на диска (натиснете и задържете за момент); връщане назад/бързо превъртане напред на записа (натиснете и задържете).<sup>\*1</sup>

### Bluetooth Audio<sup>\*3\*4</sup>

Натиснете, за да пропуснете запис.

Натиснете и задържете, за да превъртите запис напред/назад.

## 10 Бутони за настройка възпроизвеждането на DVD

### (AUDIO):

За да промените езика на озвучаване/формата. (За VCD/CD/MP3/AAC/WMA/MPEG-4 - да промените аудио канала.)

### (SUBTITLE):

За да промените езика на субтитрите.

### (ANGLE):

За да промените ракурса на гледане.

### (TOP MENU):

За да отворите топ меню в DVD.

### (MENU):

За да отворите меню в диск.

## 11 Бутон ZAP

За да въведете режим ZAPPIN

## 12 ◀/↑/↓/▶ (курсор)/ бутони ENTER

Стр. 20

За да контролирате менюто на DVD диск.

## 13 Бутон SRC (източник),

За да включите/изключите захранването; промените източника: "Tuner"(Радио), "Disc", AUX (Auxiliary оборудване), "USB/iPod", "BT Audio" (Bluetooth аудио)<sup>\*5</sup>.

## 14 Бутон MODE (режим)

За да изберете радио честота (FM/MW/LW); изберете външно устройство (AUX1/AUX2)<sup>\*6</sup>

## 15 Бутони +/- (VOL) (сила на звука)

За да настроите силата на звука.

<sup>\*1</sup> Когато възпроизвеждате с включена функция PBC.

<sup>\*2</sup> Операциите може да се различават в зависимост от диска (стр. 21).

<sup>\*3</sup> Ако е включено допълнително Bluetooth оборудване.

<sup>\*4</sup> Отнася се само за модел XAV-62BT.

<sup>\*5</sup> "BT Audio" се появява само за модел XAV-62BT.

<sup>\*6</sup> Когато се използват две външни устройства.

### Забележка

Ако устройството е изключено и дисплеят е изгаснал, то не може да бъде управлявано с плоското устройство за дистанционно управление, докато не се натисне бутонът , намиращ се върху основното устройство или в него не бъде поставен диск.

## Подготовка за експлоатация

### Нулиране на устройството

Преди да работите с устройството за първи път или след като сте сменили акумулатора на колата или сте променили връзките, трябва да нулирате устройството. Натиснете бутона за нулиране (стр. 12) с помощта на предмет с остър връх, като например химикалка.

#### **Забележка**

Натискането на бутона *reset* ще изтрие настройката за часовника и част от запазеното съдържание.

### Извършване на началните настройки

След като сте нулирали устройството, се появява дисплеят за първоначална настройка на високоговорителите.

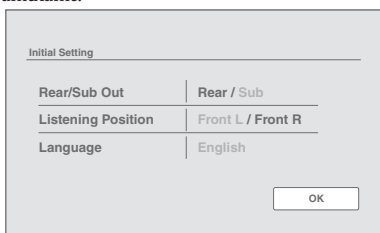

**1 Докоснете бутон “Rear/Sub Out”, за да настроите статуса на връзката със събуфера.**

Настройте в позиция “Sub” ако събуферът е включен. Ако е свързан външен усилвател, изберете “Rear”. Ако не е свързан нито усилвател, нито събуфер, можете да изберете “Sub” или “Rear”.

**2 Докоснете “Listening Position”, за да настроите в позиция за слушане.**

Ако позицията, от която слушате е отпред вляво, докоснете “Front L”, а ако тя е отпред вдясно, докоснете “Front R”.

**3 Докоснете “Language”, за да настроите език на екранните менюта.**

Докоснете няколкократно докато се появи желания език (Английски/Испански/Руски).

**4 Докоснете “OK”.**

Настройката е завършена.

Тези настройки могат да бъдат допълнително конфигурирани.

- За подробности относно настройката на това как са свързани високоговорителите, вижте стр. 54.
- За подробности относно настройването на позицията за слушане вижте глава “Оптимизиране на звука за позиция на слушане – Интелигентно времево подреждане” на стр. 47.
- За подробности относно настройка езика на дисплея вижте стр. 51.

### Подготовка на плоското устройство за дистанционно управление

Преди да използвате плоското устройство за дистанционно управление за първи път, махнете предпазното фолио.





**1 Докоснете “SOURCE LIST”, а след това “TUNER”.**

(само за модел XAV-62BT: От top меню, докоснете „AV Source“, след това “Tuner”).  
Извежда се дисплей за приемане на радио и диск с предварително подобрани радиостанции.

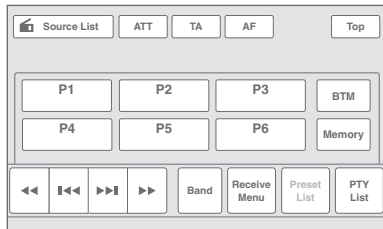

**2 Докоснете “BAND”.**

Извежда се списъкът с радио обхватите.

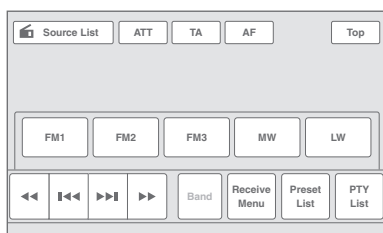

**3 Докоснете желаня радио обхват (FM 1, FM 2, FM 3, MW или LW).**

Докоснете “BAND”, за да затворите списъка.

**4 Настройване на радио станция. За автоматично настройване**

Докоснете **◀◀/▶▶**.

Сканирането спира, когато устройството приеме станция. Повторете процедурата, докато стигнете до желаната радио станция.

**За ръчно настройване**

Докоснете **◀◀/▶▶** неколкократно, докато се приеме желаната честота.  
За продължително прескачане на честоти, докоснете и задръжте **◀◀/▶▶**.

**Дисплей и бутони за приемане на радио**

По време на приемане на радио се извежда следният дисплей.

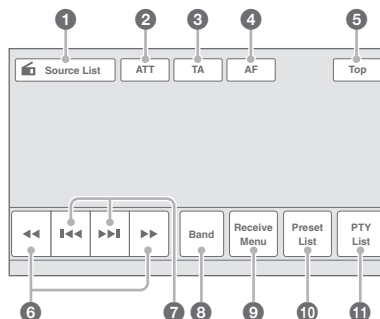

**1 “Source List”**

Изведете списък с източници (стр. 13).

**2 “ATT”**

Докоснете, за да намалите звука. За да отмените, докоснете отново.

**3 “TA”**

За да настроите TA в RDS. (стр. 19)

**4 “AF”**

За да настроите AF в RDS. (стр. 19)

**5 “Top”**

**XAV-62BT:**  
Докоснете, за да отворите меню top (стр.13).  
**XAV-622:**  
Докоснете, за да отворите списъка с източници (стр. 13).

**6 ◀◀/▶▶**

За да настроите ръчно  
Докоснете и задръжте, за да пропуснете някои честоти.

**7 ◀◀/▶▶**

Автоматична настройка.

**8 “Band”**

За да изведете списък с честоти и промените честотата. Продължава на следващата страница

Продължава на следващата страница →

### 9 "Receive Menu"

Докоснете, за да отворите менюто за режима на възпроизвеждане, което съдържа някои от следните опции.

- **Mono**: Докоснете, за да активирате моно режим, ако приемането на FM радио обхвата е лошо. За да възстановите приемането на стерео, изберете "OFF".
- **Local**: Докоснете, за да настроите само радио станции с по-силен сигнал. За да настроите станции с нормален сигнал, изберете "OFF".
- **Regional** (стр. 19)

### 10 "Preset List"

За да прегледате запазените радио станции или да запазите нови. (стр. 18)

### 11 "PTY List"

Отворете PTY списък (стр. 20)

## Индикации по време на прием

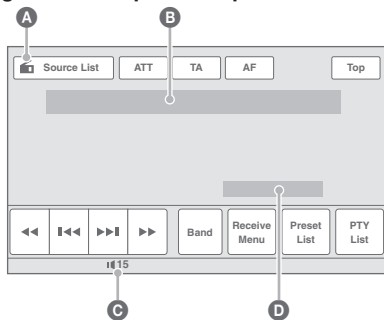

- A** Иконка на настоящия източник<sup>\*1</sup>
- B** Номер на честотата, предварително зададен номер<sup>\*2</sup>, Честота<sup>\*3</sup>/статус
- C** Ниво на звука<sup>\*4</sup>
- D** Настройка на статус (EQ7, RBE).

<sup>\*1</sup> Появява се само когато са показани контролните бутони.

<sup>\*2</sup> Появява се само когато се приеме запазена радио станция.

<sup>\*3</sup> Докато приемате RDS радио станция, се извежда името на станцията. За подробности вижте глава "RDS" на стр. 19.

<sup>\*4</sup> Когато е активиран ATT се появява означение „”.

## Запаметяване и приемане на радио станции

### Внимание

Когато настройвате радио станции докато шофирате, използвайте функцията Best Tuning Memory (BTM), за да предотвратите пътен инцидент.

### Автоматично запаметяване – BTM

#### 1 Докоснете "SOURCE LIST", а след това "TUNER".

За да смените радио обхвата, докоснете "BAND", след това изберете желанието от вас обхват (FM 1, FM 2, FM 3, MW или LW).

#### 2 Докоснете "PRESET LIST", след това "BTM".

Устройството запаметява радио станции по реда на тяхната честота в предварително направен списък (от P1 до P6).

Когато съответната радио станция е настроена, прозвучава сигнал.

### Ръчно запаметяване

#### 1 Докато приемате радио станция, която желаете да запазите, докоснете "PRESET LIST".

#### 2 Докоснете "Memory", след това докоснете съответния номер от списъка (от P1 до P6).

Номерът и дисплеят за потвърждение се извеждат на екрана.

#### 3 Докоснете "Yes".

Радио станцията е запазена.

### Забележка

Ако се опитате да запазите друга станция под същия номер, предишната запазена радио станция ще бъде заменена с новата.

### Съвет

Когато е запазена RDS радио станция, настройката AF/TA също се запаметява (стр. 19).

### Приемане на запазени радио станции

#### 1 Изберете радио обхват, след това докоснете "PRESET LIST".

#### 2 Докоснете желаните номер (от P1 до P6).

## Преглед

FM радио станции с активирана услуга Radio Data System (RDS) изпращат недоловима цифрова информация заедно с обикновения радио сигнал.

## Изведени опции

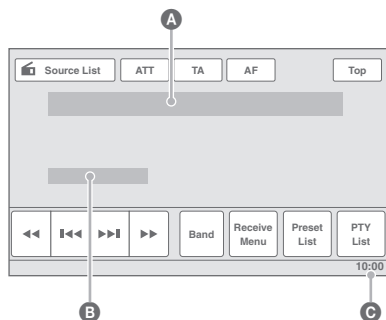

**A** Номер на радио обхвата, номер на запамената станция, честота (име на радио станцията), RDS данни, TA\*<sup>1</sup>.

**B** Източник, стерео\*<sup>2</sup>, RDS\*<sup>3</sup>, TP\*<sup>4</sup>

**C** Дисплей на часовника

\*<sup>1</sup> По време на информация за трафика.

\*<sup>2</sup> По време на приемане на FM радио станции.

\*<sup>3</sup> По време на приемане на RDS радио станции.

\*<sup>4</sup> По време на приемане на програма за трафика.

## RDS услуги

Това устройство автоматично осигурява следните RDS услуги:

### AF (Алтернативни честоти)

Избира и пренастроива радио станцията, която е с по-силен сигнал в мрежата. Използвайки тази функция, вие ще можете да слушате без прекъсване една и съща програма по време на дълго пътуване, без да се налага ръчно да пренастроите тази радио станция.

### TA (пътна информация)/TP (програма за трафика)

Осигурява информация/програма за трафика. Всяка информация/програма, която се получи, ще прекъсне избора за момента източник.

### PTY (Типове програми)

Извежда типа на станцията, която слушате в момента. Също така търси избория от вас тип радио станция.

### СТ (Точен час)

Часовникът се настройва въз основа на данните за часа от RDS предаването.

## Забележки

- В зависимост от страната/региона е възможно не всички RDS функции да бъдат достъпни.
- Функцията RDS няма да работи, ако сигналът е твърде слаб или ако радио станцията, която се опитвате да настроите не предава RDS данни.

## Настройка на AF и TA

### 1 По време на възпроизвеждане/приемане докоснете "AF" или "TA", за да активирате.

Когато активирате, цветът на бутона се променя.

За да деактивирате натиснете отново.

### Запаметяване на RDS радио станции с помощта на настройката AF и TA

Можете да запаметяване RDS радио станции с настройката AF/TA. Ако използвате функцията BTM, само RDS радио станции се запаметяват с една и съща AF/TA настройка.

Ако настроите ръчно, можете да запаметите както RDS, така и радио станции без RDS с отделна AF/TA настройка за всяка една от тях.

1 Задайте AF/TA, след това запаметете станцията с функцията BTM или ръчно.

### Приемане на извънредни съобщения

Когато AF или TA са включени, извънредните съобщения автоматично ще прекъснат избора за момента източник.

### Съвет

Ако регулирате нивото на звука по време на съобщение за трафика, тази настройка ще бъде запазена в паметта на телефона за последващи съобщения на трафика, независимо от нивото на звука, което ползвате в момента.

### Запазване само на една регионална програма — Regional

Когато функцията AF е включена: фабричните настройки на това устройство ограничават приемането на програми до определен регион, така че няма да можете да превключвате на друга регионална станция с по-силна честота.

Ако напуснете зоната за приемане на регионална програма, деактивирайте регионалната функция по време на приемане на FM радио станции. Докоснете "Receive menu", след това задайте "Regional" на положение "OFF".

### Забележка

Тази функция не работи във Великобритания и в някои други държави.

## Избор на РТУ

### 1 По време на приемане на FM радио станция докоснете "PTY LIST".

Ако радио станцията предава РТУ данни, се извежда РТУ списъкът.

За да се върнете/продължите към предходния/следващия дисплей в списъка, докоснете ▲/▼.

### 2 Докоснете желания тип програма.

Устройството търси станция, която разпространява избрания тип програма.

За да затворите менюто за режима на възпроизвеждане, докоснете "PTY List".

## Типове програми

**News** (новини), **Current Affairs** (актуални събития), **Information** (информация), **Sport** (спорт), **Education** (образователни програми), **Drama** (театрално изкуство), **Cultures** (култура), **Science** (наука), **Varied Speech** (разнообразна програма), **Pop Music** (популярна музика), **Rock Music** (рок музика), **Easy Listening** (лежерни програми), **Light Classics M** (лека класическа музика), **Serious Classics** (класическа музика), **Other Music** (други стилове музика), **Weather & Metr** (прогноза за времето), **Finance** (финанси), **Children's Progs** (детски програми), **Social Affairs** (социални проблеми), **Religion** (религия), **Phone In** (програми със слушателски обаждания), **Travel & Touring** (пътуване и туризъм), **Leisure & Hobby** (свободно време и хоби), **Jazz Music** (джаз музика), **Country Music** (кънтри музика), **National Music** (национална музика), **Oldies Music** (ретро музика), **Folk Music** (фолклорна музика), **Documentary** (документални предавания).

### Забележка

Не можете да използвате тази функция в страни/региони, където не е достъпна услугата РТУ.

## Настройка на СТ (Точен час)

### 1 В настройките задайте "СТ ON" (стр. 51).

#### Забележки

- Функцията СТ може да не работи, дори ако е приета RDS радио станция.
- Може да има разлика между времето, настроено чрез функцията СТ и действителния час.

## Дискове

### Възпроизвеждане на дискове

В зависимост от диска е възможно някои операции да бъдат различни или забранени.

Направете справка с ръководството за експлоатация, приложено към вашия диск.

### 1 Поставете диска (страната с етикета нагоре).

Възпроизвеждането започва автоматично.

### Ако се появи менюто на DVD диска

Докоснете опцията директно в DVD менюто.

Докоснете дисплея в желаното място, за да се изведат бутоните за избор на опция.

Докоснете ◀/▶/▲/▼, за да придвижите курсора, след това натиснете "Enter" за потвърждение. Ако бутоните не се появят при докосване на дисплея, използвайте плоското устройство за дистанционно управление.

#### Относно DVD менюто

DVD дискът е разделен на няколко секции, които съставят картината и музикалните опции. Тези секции се наричат "titles" (заглавия). Когато възпроизведете DVD диск, който съдържа няколко заглавия, можете да изберете подходящото заглавие като използвате DVD тор меню. За DVD дискове, които ви позволяват да изберете опции като например субтитри/езици, изберете посредством DVD менюто.

### Ако дискът съдържа JPEG файлове

Изображенията започват автоматично да се изреждат едно след друго.

### За да спрете възпроизвеждането

Задържете натиснат бутон (SOURCE/OFF) в продължение на секунда.

#### Забележка

Дискове в DTS формат не се поддържат. Ако не е избран DTS формат не се извежда звук.

## За да извадите диска

### 1 Натиснете ▲ на основното устройство.

## Контрол на възпроизвеждането

Докоснете дисплея, ако не са изведени контролите за възпроизвеждане

### Общ за всички дискове/формати

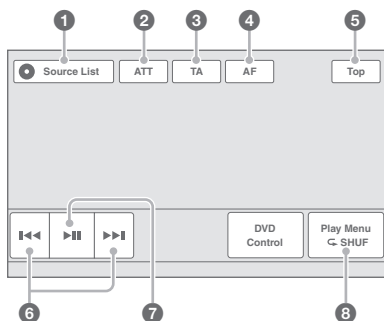

### DVD

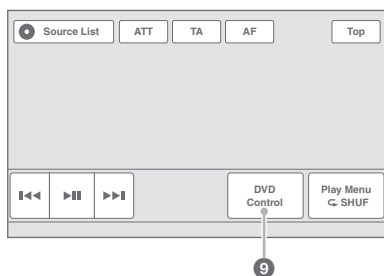

### VCD

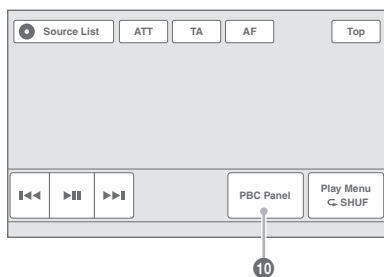

### JPEG

### Xvid

### MPEG-4

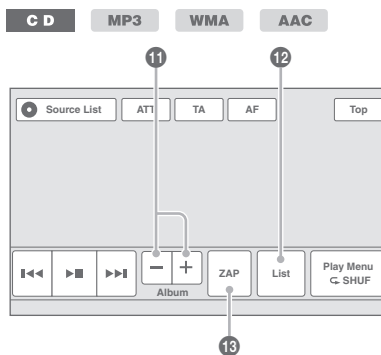
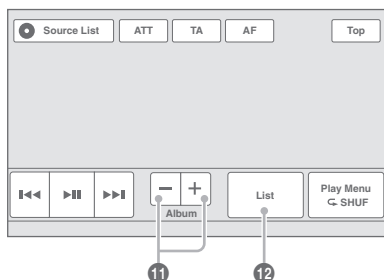

- 1 "Source List"**  
Изведете списък с източници (стр. 13).
- 2 "ATT"**  
Докоснете, за да намалите звука. За да отмените, докоснете отново.
- 3 "TA"**  
За да настроите TA в RDS. (стр. 19)
- 4 "AF"**  
За да настроите AF в RDS. (стр. 19)
- 5 "Top"**  
**XAV-62BT:**  
Докоснете, за да отворите меню top (стр.13).  
**XAV-622:**  
Докоснете, за да отворите списъка с източници (стр. 13).
- 6 <<</b> / **>>>**  
Докоснете, за да прескочите глава/запис/ сцена/изображение/файл.  
Докоснете и задръжте за момент, за да върнете назад/превъртите бързо напред disk с видео запис; след това натиснете неколккратно, за да превключите скоростта ( $\times 2 \rightarrow \times 12 \rightarrow \times 120 \rightarrow \times 2...$ )<sup>1</sup>. За да отмените, докоснете **>>>**.  
Докоснете и задръжте, за да върнете назад/превъртите бързо напред аудио запис.  
По време на пауза докоснете и задръжте на долу **>>>**, за да възпроизведете disk с видео запис в режим бавно възпроизвеждане. За да отмените, освободете бутона.**
- 7 >>>**  
Докоснете този бутон, за да спрете на пауза/възобновите възпроизвеждането след пауза.

## 8 "Play menu"

Докоснете този бутон, за да отворите менюто за режима на възпроизвеждане, което съдържа някои от следните опции.

- **Repeat/Shuffle** (повторно/разбъркано възпроизвеждане) (стр. 25)
- **Dolby D Level** (само за възпроизвеждане на DVD VIDEO) (стр. 24)
- **Stereo** (само за възпроизвеждане на VCD/CD/MP3/WMA/AAC) (стр. 24)
- **Image Turn** (само за възпроизвеждане на JPEG): Докоснете, за да завъртите изображението наляво/надясно.
- **Audio** (само за възпроизвеждане на Xvid/MPEG-4) (стр. 24)

## 9 DVD CONTROL

Докоснете, за да отворите контролното меню на DVD, което съдържа някои от следните опции.

- **Audio**: Докоснете няколкократно, за да изберете аудио език/формат. (стр. 23)<sup>\*2</sup>
- **Subtitle**: Докоснете няколкократно, за да изключите/изберете език на субтитрите.<sup>\*2\*</sup><sup>\*3</sup>
- **Angle**: Докоснете няколкократно, за да смените ъгъла на гледане.<sup>\*2</sup>
- **Top Menu**: Докоснете, за да отворите заглавното меню на DVD.<sup>\*2</sup>
- **Menu**: Докоснете, за да отворите менюто на диска.<sup>\*2</sup>

## 10 "PBC Panel"

Покажете контролния панел за PBC меню (стр. 23)

## 11 ALBUM +/-

Докоснете, за да прескочите албум (папка) от MP3/WMA/AAC/JPEG/DivX/MPEG-4.

## 12 LIST

За да изведете списък със записите/изображенията/видео файловете. (стр. 34)

## 13 "ZAP"

За да изведете ZAPPIN режим (стр. 34)

<sup>\*1</sup> Скоростта зависи от формата или метода на запис.

<sup>\*2</sup> В зависимост от диска може да не бъде достъпна.

<sup>\*3</sup> Когато се появи напомняне за въвеждане на 4-цифрен код, въведете езиковия код (стр. 72) за желания език.

### Забележка

Ако дискът съдържа различни типове файлове, само избраният тип (аудио/видео/изображение) може да бъде възпроизведен. За подробности относно това как да изберете тип на файла, вижте глава "Избор на тип на файла" на стр. 34.

### Забележки относно възпроизвеждането на JPEG файлове

- Ако изображение с голям размер бъде завъртяно, може да е необходимо известно време, за да се изведе.
- Прогресивните JPEG файлове не могат да бъдат изведени.

## Индикации по време на възпроизвеждане

Докоснете дисплея, за да изведете индикациите. За аудио дискове някои индикации винаги се показват по време на възпроизвеждане.

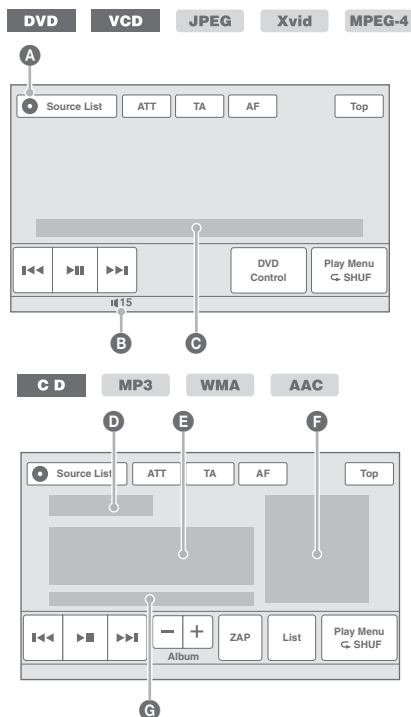

**A** Иконка на настоящия източник

**B** Ниво на звука<sup>\*1</sup>

**C** Формат, статус на възпроизвеждане, изминало време на възпроизвеждане<sup>\*2</sup>, Глава/заглавие/албум (папка)/номер на записа<sup>\*3\*</sup><sup>\*4</sup>, Аудио формат<sup>\*5</sup>, Статус на настройка (CSO, EQ7, RBE)

**D** Статус на възпроизвеждане, изминало време на възпроизвеждане<sup>\*2</sup>

**E** Име на запис, име на албум, име на изпълнителя

**F** Дисплей на албума<sup>\*6</sup>

**G** Формат, номер на записа, номер на албума<sup>\*7</sup>, статус на настройка (CSO, EQ7, RBE)

<sup>\*1</sup> Когато е активиран ATT се появява индикация 

<sup>\*2</sup> По време на JPEG или VCD възпроизвеждане с функция PBC не се появява индикация.

<sup>\*3</sup> Индикациите се различават в зависимост от диска/формата.

<sup>\*4</sup> Когато възпроизвеждате VCD с PBC функция (стр. 23), не се появява индикация

<sup>\*5</sup> само за DVD/DivX

<sup>\*6</sup> Препоръчителният размер е от 240 x 240 до 960 x 960 пиксела.

<sup>\*7</sup> само за MP3/WMA/AAC.

## Използване на PBC функциите — Контрол върху възпроизвеждането

### VCD

Менюто PBC подпомага интерактивно вашата работа с устройството, докато се възпроизвежда VCD, съвместимо с PBC.

- 1 Започнете възпроизвеждане на VCD, съвместимо с PBC.**  
Извежда се менюто PBC.
- 2 Докоснете “PBC Panel”**  
Появява се контролното меню.
- 3 Натиснете бутоните с цифри, за да изберете желаната опция, след това натиснете ENTER.**
- 4 Следвайте инструкциите в менюто за извършване на интерактивни операции.**

За да се върнете към предишния дисплей, натиснете бутона .

За да скриете контролните бутони натиснете “Close”.

### Възпроизвеждане без функцията PBC

- 1 Докато устройството е изключено натиснете “Source List”, след това .**
- 2 Докоснете “Visual”.**  
Появява се меню за настройка на визуални ефекти.
- 3 Докоснете ▲/▼, за да се прехвърляте, след това надписа “Play Video CD Without PBC”. (Възпроизвеждане на Video CD без функцията PBC), за да настроите в позиция „OFF”.**
- 4 Започнете възпроизвеждането на VCD.**  
Менюто PBC не се извежда по време на възпроизвеждане.

### Забележки

- Опциите на менюто и операциите се различават в зависимост от диска.
- По време на PBC възпроизвеждане номерът на записа, възпроизвежданата опция и гр. не се извеждат на дисплея за възпроизвеждане.
- Възобновяване на възпроизвеждането не е достъпно по време на възпроизвеждане без PBC.

## Конфигуриране на аудио настройките

### Забележка

DTS формат не се поддържа. Ако сте избрали DTS формат не се извежда звук.

### Промяна на аудио езика/формата DVD

За DVD аудио езикът може да бъде променен, ако дискът съдържа многоезични записи. За DVD/DivX® можете да промените аудио формата, когато се възпроизвежда quick, записан в различни аудио формати (например Dolby Digital).

- 1 По време на възпроизвеждане докоснете “DVD CONTROL”.**
- 2 Докоснете неколкочратно “Audio”, докато се изведе желаният аудио език/формат.**

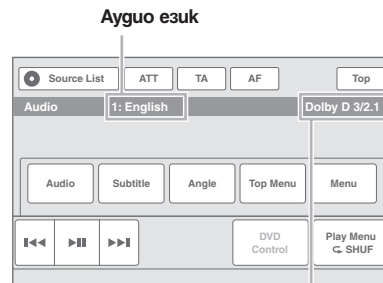

### Аудио формат/номер на канала\*

Аудио езикът се превключва само между достъпните езици.

Когато се появи напомнянето за въвеждане на 4-цифрен код, въведете кода на желания от вас език (стр. 72).

Когато един и същ език се изведе два или повече пъти, то дискът е записан в различни аудио формати.

\* Името на формата и номера на канала се появяват както следва.  
Пример: Dolby Digital 5.1 канален звук

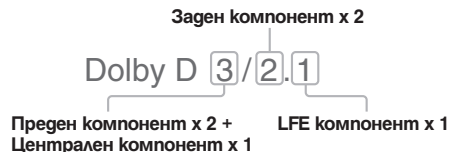

За да затворите контролното меню на DVD, докоснете “DVD CONTROL”.

Продължава на следващата страница →

## Смяна на аудио канала

VCD

C D

MP3

WMA

AAC

Xvid

MPEG-4

Когато възпроизвеждате VCD/CD/MP3/WMA/AAC/MPEG-4, можете да изберете да слушате звука от десния или левия канал през десния и левия високोगоворител.

Опциите са указани по-долу.

**“2-Ch”:** Стандартен стерео звук (по подразбиране)

**“L-Ch”:** Звук от левия канал (моно)

**“R-Ch”:** Звук от десния канал (моно)

За VCD/MP3/CD/WMA/AAC

- 1 По време на възпроизвеждане докоснете **“PLAY Menu”**, след това докоснете неколккратно **“Stereo”**, докато се появи желаният аудио канал.

За Xvid/MPEG-4

- 1 По време на възпроизвеждане докоснете **“PLAY Menu”**, след това докоснете неколккратно **“Audio”**, докато се появи желаният аудио канал.

За да затворите менюто на режима за възпроизвеждане, докоснете **“PLAY Menu”**.

### Забележка

Може и да не успеете да промените аудио настройките, в зависимост от диска.

### Съвет

Операцията (неколккратно натискане на AUDIO) с плоското устройство за дистанционно управление е достъпна и за дискове с видео записи.

## Регулиране на изходното ниво на звука – Dolby D ниво **DVD**

Можете да регулирате изходното ниво на звука според записания формат. Нивото по подразбиране е зададено за PCM формат, а нивото за формат Dolby Digital може да бъде регулирано отделно от нивото по подразбиране.

- 1 По време на възпроизвеждане докоснете **“PLAY Menu”**.
- 2 Докоснете карето **“Adjust”**, за да загадете в положение **“ON”**.
- 3 Докоснете **-/+** неколккратно, за да регулирате изходното ниво.  
Изходното ниво може да се регулира на отделни стъпки между -10 и +10.

За да затворите менюто на режима за възпроизвеждане докоснете **“PLAY Menu”**.

## Заклучване на дисковете — Родителски контрол

**DVD** \*

\* С изключение на DVD-R/DVD-R DL/DVD-RW във VR режим.

Можете да заключите диск или да въведете забрани при възпроизвеждане съгласно предварително определено ниво, като например възрастта на зрителя. Забранените сцени може да бъдат блокирани или заменени с други сцени, когато се възпроизвежда DVD диск, съвместим с функцията Родителски контрол.

## Активиране на функцията Родителски контрол

- 1 Докато устройството е изключено, докоснете **“Source List”** и след това .
- 2 Докоснете **“Visual”**  
Появява се меню за визуални настройки.
- 3 Докоснете **▲/▼**, за да се придвижите нагоре/надолу и след това **“DVD Parental Control”**.  
Появява се дисплей за задаване на парола.
- 4 Натиснете бутоните с цифри на плоското устройство за дистанционно управление, за да въведете вашата парола и след това натиснете **“OK”**.
- 5 За да потвърдите, натиснете отново бутоните с цифри, за да въведете отново своята парола и след това натиснете **“OK”**.  
Настройката е завършена.

За да изтриете въведения номер, натиснете CLEAR.

За да се върнете към предишния дисплей, докоснете BACK.

## Деактивиране на функцията Родителски контрол

- 1 Повторете стъпки 1 до 3, описани по-горе.  
Появява се дисплей за отключване на родителския контрол.
- 2 Докоснете бутоните с цифри, за да въведете вашата текуща парола.  
Появява се надпис **“Parental unlocked”** и родителският контрол е деактивиран.

## Промяна на паролата

Деактивирайте родителския контрол, след това го активирайте отново, като използвате новата парола.





## Промяна на района и квалификацията на филма

Нивата на ограничения могат да бъдат задавани в зависимост от района и квалификацията на филма.

**1 Докато устройството е изключено, докоснете “Source List” и след това .**

**2 Докоснете “Visual”**

Появява се меню за визуални настройки.

**3 Докоснете /, за да се придвижите нагоре/надолу и след това “DVD Parental Area”.**

Когато родителският контрол е вече активиран, се появява дисплей за въвеждане на вашата парола. За да промените настройката, въведете паролата. Извеждат се опциите.

**4 Докоснете желаня район, за да приложите към него квалификацията на филма.**

Когато изберете “Others”, въведете кода на района, избран от “Кодове на района” на стр. 72, като използвате бутоните с цифри.

**5 Докоснете “DVD Parental Rating” (ниво на квалификация).**

Извеждат се опциите.

Колкото по-малък е номерът, толкова по-голямо е нивото на ограничение.

**6 Докоснете желаната квалификация.**

Настройката е завършена.

За да се върнете към предходния дисплей, докоснете BACK.

## Повторно и разбъркано възпроизвеждане

**DVD** **VCD** **C D** **MP3** **WMA**  
**AAC** **JPEG** **Xvid** **MPEG-4**

**1 По време на възпроизвеждане докоснете “PLAY Menu”, след това докоснете неколкократно карето “Repeat” или “Shuffle”, докато се появи желаната опция.**

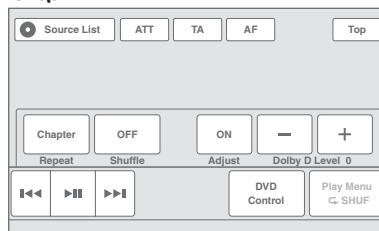

Започва повторно или разбъркано възпроизвеждане.

За да затворите менюто за режима на възпроизвеждане, докоснете “PLAY Menu”.

Опциите за повторение и реда за превключване на всеки диск/формат са указани по-долу.

Диск/формат	Опции
<b>DVD</b>	<b>OFF:</b> Връща към нормално възпроизвеждане. <b>Chapter:</b> Повтаря текущата глава. <b>Title:</b> Повтаря текущото заглавие.
<b>VCD</b> *1 <b>C D</b>	<b>OFF:</b> Връща към нормално възпроизвеждане. <b>Track:</b> Повтаря текущия запис.
<b>MP3</b> <b>WMA</b> <b>AAC</b>	<b>OFF:</b> Връща към нормално възпроизвеждане. <b>Track:</b> Повтаря текущия запис. <b>Album:</b> Повтаря текущия албум.
<b>JPEG</b>	<b>OFF:</b> Връща към нормално възпроизвеждане. <b>Image:</b> Повтаря текущото изображение. <b>Album:</b> Повтаря текущия албум.
<b>Xvid</b> <b>MPEG-4</b>	<b>OFF:</b> Връща към нормално възпроизвеждане. <b>Movie:</b> Повтаря текущия видео файл. <b>Album:</b> Повтаря текущия албум (панка).

Опциите за разбъркано възпроизвеждане и реда за превключване на всеки диск/формат са указани по-долу.

Диск/формат	Опции
<b>DVD</b> *2	<b>OFF:</b> Връща към нормално възпроизвеждане. <b>Title:</b> Възпроизвежда разбъркано главите от текущото заглавие.
<b>VCD</b> *1 <b>CD</b>	<b>OFF:</b> Връща към нормално възпроизвеждане. <b>Disc:</b> Възпроизвежда разбъркано записите от текущия диск.
<b>MP3</b> <b>WMA</b> <b>AAC</b> <b>JPEG</b> <b>Xvid</b> <b>MPEG-4</b>	<b>OFF:</b> Връща към нормално възпроизвеждане. <b>Album:</b> Възпроизвежда разбъркано записите/изображенията/видео файловете, намиращи се в текущия албум (панка)

\*1 Достъпна е само когато възпроизвеждате VCD версия 1.0/1.1 или VCD версия 2.0 без PBC функция.

\*2 С изключение на DVD-R/DVD-R DL/DVD-RW във VR режим.

## Възпроизвеждане чрез пряко търсене

**DVD**   **VCD**   **CD**   **MP3**   **WMA**  
**AAC**   **JPEG**   **DivX**   **MPEG-4**

Можете директно да локализирате желана точка, като укажете номер на заглавие, номер на глава и т.н.

**1 По време на възпроизвеждане натиснете бутоните с цифри, за да въведете желания номер (на заглавие, запис и т.н.), след което натиснете (ENTER).**

Възпроизвеждането започва от началото на избраната точка.

Възможностите за търсене се различават в зависимост от диска/формата, както следва.

**DVD:** Заглавие или глава \*1

**VCD\*2/CD/MP3/WMA/AAC:** Запис

**JPEG:** Изображение

**Xvid/MPEG-4:** Файл

\*1 Възможностите за търсене са различни в зависимост от настройките в менюто за настройка на DVD.



\*2 Достъпна е само когато възпроизвеждате VCD без функцията PBC.

## Настройка на възможностите за търсене (само за DVD)

Вариантите за търсене (по заглавие или по глава) по време на DVD възпроизвеждане могат да бъдат предварително зададени в менюто за настройка на DVD.

**1 Докато устройството е изключено, докоснете "Source List" и след това .**

**2 Докоснете "Visual"**  
Появява се меню за визуални настройки.

**3 Докоснете / неколккратно, след което натиснете "Direct Search", за да изберете „Title“ (заглавие) или "Chapter" (глава).**

Настройката е завършена.

За да се върнете към предишния дисплей, докоснете BACK.

## USB устройства

За подробности относно съвместимостта с вашето USB устройство, посетете интернет страницата за поддръжка.

### Интернет страница за поддръжка

<http://support.sony-europe.com/>

- Можете да използвате MSC (Mass Storage Class) и MTP (Media Transfer Protocol) устройства, съвместими с USB стандарта.
- Съответстващият кодек е MP3 (.mp3), WMA (.wma) и AAC (.m4a), JPEG (.jpg), Xvid (.avi) и MPEG-4 (.mp4).
- Препоръчваме подсигурирането на данни в USB устройството.

### Забележки

- *Свържете USB устройството след като стартирате двигателя. В зависимост от USB устройството, възможно е да се получи повреда, ако сте свързали преди да стартирате двигателя.*
- *По-големите файлове отнемат повече време за старт на възпроизвеждане.*

## Възпроизвеждане на USB устройства

### 1 Отстранете капачето от USB конектора и свържете USB устройството към USB конектора.

Възпроизвеждането започва автоматично. Ако USB устройството вече е свързано, за да започнете възпроизвеждане, няколкократно натиснете "Source List" и след това "USB/iPod".

За подробности относно местоположението на USB конектора вижте приложеното упътване за свързване/инсталация (стр. 12).

### Относно контрол и индикации по време на възпроизвеждане

Можете да контролирате възпроизвеждането на USB устройството по същия начин като възпроизвеждането на диска. За подробности вижте „Контрол на възпроизвеждане“ на стр. 21. За подробности относно индикациите по време на възпроизвеждане вижте „Индикации по време на възпроизвеждане“ на стр. 22.

### За да спрете възпроизвеждане

Натиснете **(SOURCE/OFF)** за около секунда.

### Отстраняване на USB устройството

Спрете възпроизвеждането на USB устройството и след това изключете.

Ако изключите вашето USB устройство по време на възпроизвеждане, данните в USB устройството може да се повредят.

### Забележки за употреба

- *Не използвайте големи и тежки USB устройства, които могат да паднат вследствие на вибрациите или да причинят слаба връзка.*
- *Не оставяйте USB устройства в паркиран автомобил, защото това може да причини повреда.*
- *Това устройство не може да разпознае USB устройства чрез USB хъб.*

### Забележки за възпроизвеждането

- *Ако USB устройство съдържа няколко типа файлове само избрания файлов тип (аудио/видео/изображение) може да се възпроизвежда. За подробности относно това как да изберете файлов тип вижте „Избор на файлов тип“ на стр. 34.*
- *Изведените опции се различават в зависимост от записания формат и настройките.*
- *За подробности вижте страницата за поддръжка.*
- *Максималният брой данни, който можете да изведете, е следният:*
  - папки (албуми): 256
  - файлове (записи) в папка: 2,000
- *В зависимост от количеството записани данни, възможно е възпроизвеждането да се забави.*
- *Когато възпроизвеждате MP3/WMA/AAC файл с VBR (варираща честота) или превъртате бързо напред/назад, възможно е възпроизведеното време да не се изведе правилно.*
- *Възпроизвеждането на файлове без загуба на качеството не се поддържа.*

## Повторно и разбъркано възпроизвеждане

### 1 По време на възпроизвеждане докоснете "Play Menu" и след това неколкократно натиснете "Repeat" или "Shuffle", докато желаната настройка се изведе.

Започва повторно или разбъркано възпроизвеждане.

Опциите за повторение са както следва:

**"OFF"**: Връща се към режим на нормално възпроизвеждане.

**"Track!"/"Image!"/"Movie!"**\*1: Повтаря настоящия запис/изображение/клип.

**"Album"**: Повтаря настоящия албум (папка).

**"Drive!"**\*2: Повтаря настоящия драйв.

Опциите за разбъркано възпроизвеждане са както следва:

**"OFF"**: Връща се към режим на нормално възпроизвеждане.

**"Album"**: Повтаря настоящия запис/изображение/клип в албума (папката) в случаен ред.

\*1 Опциите зависят от типа на файла.

\*2 Когато две или повече устройства са създадени на USB устройство.

За да затворите менюто за възпроизвеждане докоснете "Play Menu".

## Насладете се на музика според настроението си — SensMe™

Уникалните “SensMe Channels” и “SensMe mood” опции, разработени от Sony автоматично групират записите по канал и ви позволяват да се насладите на музиката интуитивно.

### Преди да използвате функцията SensMe™

Следното е основна процедура, която се изисква, за да се насладите на функцията SensMe на устройството.

#### 1 Инсталирайте “SensMe™ Setup” и “Content Transfer” на вашия компютър.

Първо инсталирайте “SensMe Setup” и “Content Transfer” от приложения CD-ROM.

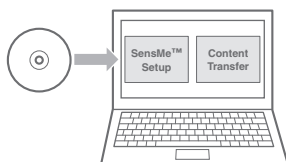

#### 2 Регистрирайте USB устройство като използвате “SensMe™ Setup”.

Свържете USB устройството към вашия компютър и извършете регистрацията като използвате “SensMe Setup”, за да позволите функцията SensMe на това устройство.

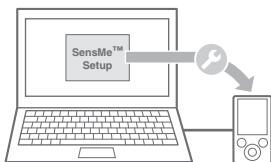

#### Съвет

Регистрацията може да е извършена заедно с процедурата по инсталация или след като инсталацията е приключила.

#### 3 Прехвърляне на записи на USB устройство като използвате “Content Transfer”

За да групирате записи според канала, принципите на звука на записите трябва да бъдат анализирани посредством функция 12 TONE ANALYSIS, която се зарежда от “Content Transfer”.

С USB устройство свързано към вашия компютър, придържайте и спуснете записите от Windows Explorer или iTunes в “Content Transfer”. И анализът, и прехвърлянето на записите ще се извърши от “Content Transfer”.

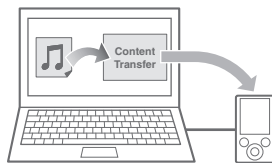

#### 4 Свързване на USB устройство и работа с функцията SensMe™ на устройството.

Свържете и настройте USB устройството. Можеме да се насладим на “SensMe™ channels”.

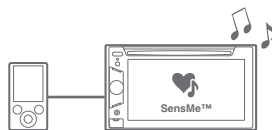

### Инсталиране на “SensMe™ Setup” и “Content Transfer” на вашия компютър

Използването на приложения софтуер (“SensMe Setup” и “Content Transfer”) е задължително, за да може функцията SensMe™ да се използва на това устройство.

Инсталирайте софтуера на вашия компютър от приложения CD-ROM.

#### 1 Поставете приложения CD-ROM в компютъра си.

Инсталационният гуд се включва автоматично.

#### 2 Следвайте инструкциите на екрана, за да завършите инсталацията.

## Регистриране на USB устройство посредством "SensMe™ Setup"

Регистрацията на USB устройството е задължителна, за да може функцията SensMe да се ползва с това устройство.

Ако регистрацията не бъде извършена заедно с процедурата по инсталация, следвайте стъпките по-долу.

- 1 **Стартирайте "SensMe™ Setup" на компютъра си.**
- 2 **Свържете USB устройство към компютъра си.**
- 3 **Довършете регистрацията като следвате екранните инструкции.**

### Съвет

Ако свържете регистрирано USB устройство съдържащо анализирани записи, USB устройството може да бъде отрегистрирано.

## Прехвърляне на записи на USB устройство посредством "Content Transfer"

За да позволите функция SensMe на това устройство, записите трябва да бъдат анализирани и прехвърлени на регистрирано USB устройство чрез "Content Transfer".

- 1 **Свържете регистрирано USB устройство към компютъра си.**

За USB устройства, свържете в MSC режим. "Content Transfer" стартира автоматично. Ако се появи съобщение, следвайте екранните инструкции, за да продължите.

- 2 **Придържайте и спуснете записи от Windows Explorer или iTunes и т.н в "Content Transfer".**

Анализът и прехвърлянето на записи започват.

За подробности относно операциите вижте помощния файл на "Content Transfer".

### Забележка

Анализирането на записи от 12 TONE ANALYSIS може да отнеме време в зависимост от компютърната среда.

### Съвет

Чрез "Content Transfer" можете да трансферирате не само аудио, но и видео файлове и файлове с изображения. За подробности вижте помощния файл в "Content Transfer".

## Възпроизвеждане на записи от канал — SensMe™ канали

"SensMe channels" автоматично групира записите в канали според техните звуци. Можете да изберете възпроизвеждането на канал според настроението си, дейността си и т.н.

- 1 **Свържете USB устройство настроено за функция SensMe™.**
- 2 **Докоснете "source List" и след това "SensMe™".**
- 3 **Намиснете "channels".**

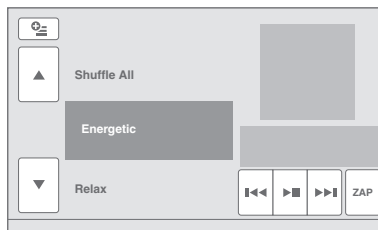

- 4 **Докоснете ▲/▼, за да се местите нагоре/надолу в списъка с канали.**

Възпроизвеждането на първия запис от настоящия канал започва от най-мелодичните или ритмични секции\*.

\* Може да не бъдат засечени правилно.

- 5 **Докоснете желания канал.**

Възпроизвеждането започва отначалото на настоящия запис.

### Забележки

- В зависимост от записа, може да не бъде засечено правилно или може да бъде групирано в канал, който не е подходящ.
- Ако свързаното USB устройство съдържа много записи, може да отнеме време, за да стратира "SensMe™ channels", заради разчитането на данни.

### Съвет

Записите се възпроизвеждат в случаен ред. Редът ще зависи за всяка селекция на канал.

## Списък с канали

### ■ Препоръчани, Разбъркване на всички канали

“Morning” (5:00 – 9:59)

“Daytime” (10:00 – 15:59)

“Evening” (16:00 – 18:59)

“Night” (19:00 – 23:59)

“Midnight” (24:00 – 4:59)

Записите са препоръчани за всяко време на денонощието. Настройте часовника (стр. 59), за да бъде изведен канала правилно.

“Shuffle All”: Възпроизвежда анализирани записи в случаен ред.

### ■ Основни канали

Възпроизвежда записи според музикалния им тип.

“Energetic”: Записи с добър ритъм.

“Relax”: Успокояващи записи.

“Mellow”: Меланхолични записи.

“Upbeat”: Весели записи, които да повишат настроението ви.

“Emotional”: Баладични записи.

“Lounge”: Салонна музика.

“Dance”: Ритъм и рап, ритъм-енд-блус записи.

“Extreme”: Интензивни рок записи.

### ■ Канали за автомобил

Възпроизвежда записи, които са подходящи за шофиране.

“Freeway”: Ритмични записи с висока скорост.

“Chillout Drive”: Наповени, баладични записи.

“Weekend Trip”: Весели, щастливи записи.

“Midnight Cruise”: Джаз записи със зряло настроение.

“Party Ride”: Жизнени записи със забързано темпо.

“Morning Commute”: Весели, жизнерадостни записи.

“Goin’ Home”: Релаксиращи, сърдечни записи.

## Контроли и индикации по време на “SensMe™ channels” възпроизвеждане

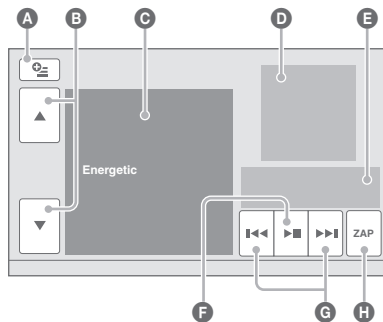

- A** За да покажем контролните бутони: “Source List”, “ATT”, “AF”, “TA”, “Navi”, “Top” (стр. 21).
- B** За да прегледате списъка и изберете група канал.
- C** Указва настоящия канал.
- D** Указва дисплея на албума\*1.
- E** Показва изминалото време на възпроизвеждане, името на записа, името на изпълнителя.
- F** За да направите пауза/продължите възпроизвеждане след пауза.
- G** За да пропуснете запис.
- H** За да влезете в режим ZAPPIN (стр. 34). По време на възпроизвеждане на “SensMe channels” посредством ZAPPIN, най-мелодичните или ритмични секции\*2 се възпроизвеждат.

\*1 Препоръчителният размер е от 240 x 240 до 960 x 960 пиксела.

\*2 Може да не се разпознаят правилно.

## Възпроизвеждане на записи според mood тар — SensMe™ mood

„SensMe mood” разполага записите като точки по двусовова координатна системаспоред индивидуалните характеристики на записите.

Чрез докосване на точка на картата според настроението ви, около докоснатата точка се появява кръг и се възпроизвеждат записите от вътрешността на кръга.

**1 Свържете USB устройство настроено за функция SensMe.**

**2 Докоснете “source List” и след това “SensMe”.**

**3 Натиснете “mood”.**

Появява се двусовевата координатна система.

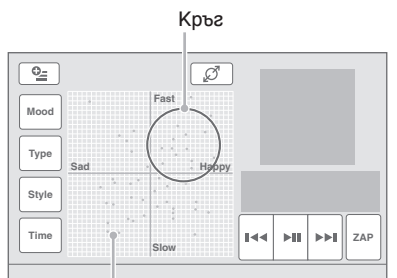

Точки представляващи записи

**4 Докоснете желаната точка на картата.**

Около докоснатата точка се появява кръг и се възпроизвеждат записите от вътрешността на кръга.

Възпроизвеждането на първия запис от настоящия канал започва от най-мелодичните или ритмични секции\*.

\* Може да не бъдат засечени правилно.

### Забележки

- Появяват се само последните 200 записа прехвърлени посредством “Content Transfer”.
- В зависимост от записа, може да не бъде засечено правилно или може да бъде групирани в канал, който не е подходящ.
- Ако свързаното USB устройство съдържа много записи, може да отнеме време, за да стратира “SensMe channels”, заради разчитането на данни.

### Съвети

- На картата записът, който се възпроизвежда в момента се появява като зелена точка.
- Записите се възпроизвеждат от центъра на кръга навън.

## Контроли и индикации по време на “SensMe mood” възпроизвеждане

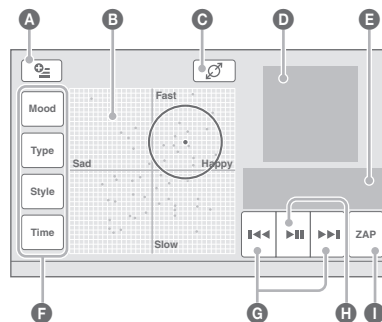

**A** За да покажете контролните бутони: “Source List”, “ATT”, “AF”, “TA”, “Navi”, “Top” (стр. 21).

**B** За да преместите кръга и прегрупирате записите.

**C** За да промените размера на кръга: малък, среден, голям.

**D** Указва дисплея на албума\*<sup>1</sup>.

**E** Показва изминалото време на възпроизвеждане, името на записа, името на изпълнителя.

**F** За да промените параметрите на хоризонталната ос.

**G** За да пропуснете запис.

**H** За да направите пауза/продължите възпроизвеждане след пауза.

**I** За да влезете в режим ZAPPIN (стр. 34).

По време на възпроизвеждане на “SensMe channels” посредством ZAPPIN, най-мелодичните или ритмични секции\* се възпроизвеждат.

\*<sup>1</sup> Препоръчителният размер е от 240 x 240 до 960 x 960 пиксела.

\*<sup>2</sup> Може да не бъдат засечени правилно.

## Промяна на параметрите по хоризонталната ос

В картата можете да променяте параметрите по хоризонталната ос. Записите се разполагат отново според характеристиките на параметрите.

Докоснете	За да промените параметрите в
“Mood”	„Тъжен” – „Весел”
“Type”	„Акустичен” – „Електричен”
“Style”	„Мек” – „Глъбък”
“Time”	„Сутрин” – „Полнощ”

## Работа с iPod

За подробности относно съвместимостта на вашия iPod вижте "Относно iPod" на стр. 63 или посетете интернет страницата за поддръжка.

### Интернет страница за поддръжка

<http://support.sony-europe.com/>

В това ръководство за експлоатация "iPod" се използва като общ термин за iPod функциите на iPod и iPhone, освен ако в текста или илюстрациите не е упоменато друго.

## Възпроизвеждане на iPod

- 1 Намалете нивото на силата на звука на устройството.
- 2 Отстранете капачето от USB конектора и свържете iPod устройството към USB конектора.

Препоръчваме ви да използвате RC-200IPV USB кабел<sup>\*1</sup>.

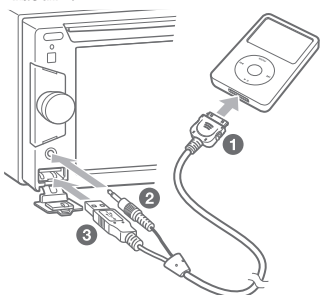

Докато iPod устройството е свързано, устройството свързано посредством AUX терминал не може да се използва и става невъзможно да изберете опция „Front AUX“ при избор на източник.

Следният дисплей се появява на екрана на iPod устройството<sup>\*2</sup> и записите на iPod устройството автоматично се възпроизвеждат от точката, която сте възпроизвели последно. Ако iPod устройството е вече свързано, за да стартирате възпроизвеждането, няколкократно натиснете „Source List“, докато се изведе индикация „USB/iPod“.



<sup>\*1</sup> За да възпроизвеждате видео файлове от iPod устройство, се налага да използвате RC-202IPV.

<sup>\*2</sup> Този екран няма да се изведе, ако последния път в passenger control сте възпроизвеждали iPod устройство или ако сте свързали iPod touch или iPhone..

- 3 Регулирайте нивото на силата на звука.

## Относно контроли и индикации по време на възпроизвеждане

Можете да контролирате iPod възпроизвеждането същия начин като възпроизвеждане на disc. За подробности вижте „Контроли по възпроизвеждането“ на стр. 21.

За подробности относно индикациите по време на възпроизвеждане вижте „Индикации по време на възпроизвеждане“ на стр. 22.

### За да спрете възпроизвеждането

Натиснете и задръжте бутон (SOURCE/OFF) за около секунда.

### За да изключите iPod

Спрете възпроизвеждането и след това изключете iPod устройството.

Не изключвайте по време на възпроизвеждане тъй като данните в iPod устройството могат да бъдат повредени.

### Режим на възстановяване

Когато свържете iPod към конектора, режимът на това устройство се променя в режим на възстановяване на възпроизвеждането и възпроизвеждането започва спрямо режима, зададен от iPod устройството.

В режим на възстановяване на възпроизвеждането, функциите за повторно/ разбъркано възпроизвеждане не работят.

#### Внимание за iPhone

Когато свържете iPhone посредством USB, силата на звука на телефона се контролира от самия iPhone. За да претоварите внезапно пик в нивото на звука след като обаждането е приключило, по време на телефонно обаждане не увеличавайте нивото на силата на звука на устройството.

#### Забележка

Това устройство не може да разпознае iPod устройство чрез USB хъб.

#### Съвети

- Когато ключът за запалване бъде завъртян в ACC позиция и устройството бъде включено, iPod устройството ще се презареди.
- Ако iPod устройството бъде изключено по време на възпроизвеждане, на дисплея на устройството се извежда индикация „USB device is not connected“.

## Настройка на режим възпроизвеждане

Можете да настроите един от следните режими на възпроизвеждане.

### За аудио възпроизвеждане

“Album”, “Track”, “Genre”, “Playlist”, “Artist”, “Podcast”\*

### За видео възпроизвеждане

“Movie”, “Rental”, “TV Show”, “Music Video”, “Playlist”, “Podcast”\*

\* Може да не се появи в зависимост от настройката на iPod устройството.

- 1 По време на възпроизвеждане докоснете “List”.
- 2 Докоснете “MUSIC” или “VIDEO”.
- 3 Докоснете желания режим на възпроизвеждане.

За да започнете възпроизвеждане докоснете желаните опции в списъка.

За да преминете нагоре/надолу в списъка, докоснете ▲/▼.



## За да пропуснете опции в избрания режим на възпроизвеждане

По време на възпроизвеждане, докоснете +/- в избрания режим на възпроизвеждане.

### Повторно и разбъркано възпроизвеждане

- 1 По време на възпроизвеждане натиснете "Play Menu", след това "Repeat" или "Shuffle" неколкостранно, докато се изведе желаната настройка.

Започва повторно или разбъркано възпроизвеждане

За да затворите менюто за възпроизвеждане, докоснете "Play Menu".

Опциите за повторение са както следва:

#### За аудио възпроизвеждане

"OFF": Връща се към нормално възпроизвеждане.

"Track": Повтаря настоящия запис.

"Album"/"Podcast"/"Artist"/"Playlist"/

"Genre": Повтаря настоящата опция за избрания режим на възпроизвеждане.

#### За видео възпроизвеждане

"OFF": Връща се към нормално възпроизвеждане.

"Track": Повтаря настоящия запис.

"Rental"/"TV Show"/"Music Video"/"Playlist"/

"Podcast": Повтаря настоящата опция за избрания режим на възпроизвеждане.

Опциите за разбъркано възпроизвеждане са както следва:

#### За аудио възпроизвеждане

"OFF": Връща се към нормално възпроизвеждане.

"Album"/"Podcast"/"Artist"/"Playlist"/"Genre":

Възпроизвежда в случаен ред.

"Device": Възпроизвежда всички записи в iPod устройството в случаен ред.

\* Различава се в зависимост от избрания режим на възпроизвеждане.

#### Забележка

Изведените опции може да не съвпадат със съответната операция.

## Директна работа с iPod — Passenger Control

Можете директно да работите с iPod, свързан към това устройство.

- 1 Натиснете и задържете "Play Menu" по време на възпроизвеждане, а след това натиснете "Passenger Control", за да превключите в положение "ON".

### Деактивиране на Passenger Control

Докоснете „Passenger Control“, за да прехвърлите в положение "OFF".

Режим на възпроизвеждане се прехвърля в режим възстановяване.

За да затворите менюто за възпроизвеждане, докоснете „Play Menu“.

#### Забележки

- За да изведете видео от това устройство трябва да активирате видео извеждането от iPod.
- Силата на звука може да бъде регулирана само от устройството.
- Ако този режим бъде отменен, настройката за повторно възпроизвеждане ще бъде изключена.

## Полезни функции

### Слушане на записи/извеждане на изображения/видео файлове — Списък

#### Избор на записи/изображения/видео файлове



Можете да изведете албуми/папки/записи/изображения/видео файлове и да изберете този, оито искате да възпроизведете. Тази функция е удобна особено на дискове в MP3/WMA/AAC/JPEG/DivX/MPEG-4 формат или USB устройство, съдържащо много албуми/записи и т.н.

#### 1 По време на възпроизвеждане докоснете “List”.

Списъкът от категории или файлове в опцията, която се възпроизвежда в момента се извежда.



#### Лента за позиция на страницата

За да преместите към по-високо ниво, докоснете

За да се преместите нагоре/надолу по списъка, натиснете

За да прескочите страници докоснете лентата за позиция на страница.

#### 2 Докоснете желаната опция.

Възпроизвеждането започва.

#### Избор на тип файл



Ако дискът/USB устройството съдържа няколко типа файла, само избраният вид файл може да се възпроизвежда (аудио/видео/изображения). Приоритетът на възпроизвеждане на типа файл първоначално е в настройка аудио, видео, после изображения (например ако дискът съдържа видео файлове и файлове с изображения само видео файловете се възпроизвеждат). Можете да изберете вида файл, който да включите в списъка и след това да изберете желаня за възпроизвеждане файл.

#### 1 По време на възпроизвеждане докоснете “List”.

#### 2 Докоснете , след това “Audio”, “Image” или “Video”, за да изберете тип файл.

За да затворите менюто с опции, докоснете “Close”.

#### 3 Докоснете желаня файл.

Започва възпроизвеждането на желаня файл.

### Търсене на запис като слушате част от него — ZAPPIN™



Докамо възпроизвеждате кратки части от записите на CD или USB устройството в последователност, можете да търсите записа, който желаете да слушате.

Режимът ZAPPIN е подходящ за търсене на запис в режими на разбъркано или повторно възпроизвеждане.

#### 1 Натиснете “ZAP” по време на възпроизвеждане

Възпроизвеждането започва от част от следващия запис.

Записът се възпроизвежда за известно време, след това се чува шракване и следващата част започва да се възпроизвежда.

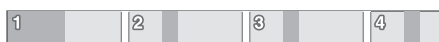

“ZAP” натиснат Част от всеки запис, която се възпроизвежда в ZAPPIN режим.

#### 2 Натиснете “ZAP”, когато възпроизвеждате запис, който желаете да слушате.

Записът, който сте избрали, се връща от началото в режим на нормално възпроизвеждане. За да търсите отново запис в ZAPPIN режим, повторете стъпки 1 и 2.

### В случай на възпроизвеждане на “SensMe Channels”

Ако записът, който търсите се прехвърля посредством “Content Transfer”, се възпроизвеждат най-мелодичните и ритмични части\* от записите. За подробности относно функцията SensMe, вижте страница 28.

\* Може да не бъдат засечени правилно.

#### Съвети

- Можете да изберете време за възпроизвеждане (стр. 57). Не можете да изберете част от запис за възпроизвеждане.
- Можете да деактивирате звуковия сигнал между пасажите на запис (стр. 57).

## Използване на команди с жестове

Можете да извършите често използвани операции като придърпате в режим на извеждане/прием.

Придърпайте	Към
→ Хоризонтална линия (отляво надясно)	<b>Радио прием:</b> Търси станции напред (Също като бутон ►►►).
	<b>DVD/VCD Възпроизвеждане:</b> Пропуска напред запис/глаба. (Също като бутон ►►►).
← Хоризонтална линия (отдясно наляво)	<b>JPEG/Xvid/MPEG-4/аудио Възпроизвеждане:</b> Пропуска напред запис/файл. (Също като бутон ►►►).
	<b>Радио прием:</b> Търси станции назад (Също като бутон ◀◀◀).
↖ Хоризонтална линия (отдясно наляво)	<b>DVD/VCD Възпроизвеждане:</b> Пропуска назад запис/глаба. (Също като бутон ◀◀◀).
	<b>JPEG/Xvid/MPEG-4/аудио Възпроизвеждане:</b> Пропуска назад запис/файл. (Също като бутон ◀◀◀).
↑ Вертикална линия (нагоре)	<b>Радио прием:</b> Приема запазени станции (преминаване напред).
	<b>DVD/VCD/Xvid/MPEG-4 Възпроизвеждане:</b> Превърта напред видео.
↗ Вертикална линия (надолу)	<b>JPEG/аудио Възпроизвеждане:</b> Пропуска напред албум (панка). (също като "Album").
	<b>Радио прием:</b> Приема запазени станции (преминаване назад).
↓ Вертикална линия (надолу)	<b>DVD/VCD/Xvid/MPEG-4 Възпроизвеждане:</b> Превърта назад видео.
	<b>JPEG/аудио Възпроизвеждане:</b> Пропуска назад албум (панка). (също като "Album").

## За да прегледате инструкциите за команди с жестове

Докоснете , когато е показан в горния десен ъгъл на дисплея.

## Хендсфри обаждания и Аудио поток — Bluetooth (само за модел XAV-62BT)

### Преди да използвате функция Bluetooth

#### Основни процедури по функция Bluetooth

##### 1 Свързване

Когато свързвате Bluetooth устройства за пръв път се налага взаимна регистрация. Този процес се нарича "pairing" (свързване). Този вид регистрация "pairing" се налага само първия път, тъй като устройството и останалите устройства ще се разпознават автоматично от следващия път.



##### Забележка

Ако изтриете регистрацията на друго устройство от това, трябва отново да повторите процедурата по свързване.

##### 2 Връзка

След като сте установили свързване, свържете устройството и Bluetooth устройство. В зависимост от устройството връзката се извършва автоматично заедно с процедурата "pairing".



### 3 Хендсфри обаждания/Аудио поток

Можете да провеждате/приемате хендсфри обаждания или да слушате аудио звук посредством това устройство.

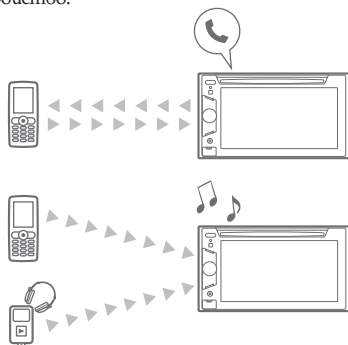

За подробности относно съвместимостта на това устройство, посетете следната страница за поддръжка.

**Интернет страница за поддръжка**

<http://support.sony-europe.com/>

### Индикации за Bluetooth статус

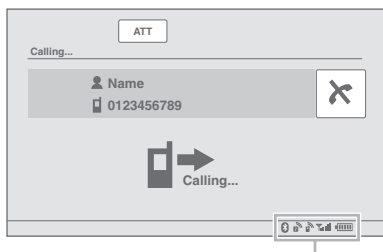

Индикация за Bluetooth статус

	<b>Никаква:</b> Bluetooth сигналът е изключен. <b>Свети:</b> Bluetooth сигналът е включен.
	<b>Никаква:</b> Няма свързано устройство за аудио поток. <b>Примигва:</b> Свързването се осъществява. <b>Свети:</b> Свързано към устройство.
	<b>Никаква:</b> Няма свързан клетъчен телефон за хендсфри обаждания. <b>Примигва:</b> Свързването се осъществява. <b>Свети:</b> Свързано към клетъчен телефон.
	Статус на силата на сигнала на свързания клетъчен телефон.
	Статус на остатъчния заряд на свързания клетъчен телефон.

### Инсталиране на допълнителен микрофон (само за модел XAV-62BT)

За да уловите глас по време на хендсфри обаждания, трябва да инсталирате външен микрофон (приложен в комплекта).

За подробности относно това как да свържете микрофона, вижте приложеното устройство за инсталация/свързване.

### Свързване

Свързването се налага само първият път, когато се разпознават и свързват Bluetooth устройства (клетъчен телефон и пр.).<sup>\*1</sup> За да свържете това устройство към Bluetooth устройство трябва да въведете същата парола<sup>\*2</sup> на устройството и на Bluetooth устройството. Паролата може да бъде избран от вас номер или номер определен от Bluetooth устройството. За подробности вижте упътването приложено към Bluetooth устройството.

<sup>\*1</sup> Ако изтриете регистрацията на устройства от това устройство, трябва отново да извършите процедурата по свързване.

<sup>\*2</sup> Паролата може да се нарича „код за гостя“, „PIN код“, „PIN номер“ и прочие, в зависимост от Bluetooth устройството.

### Свет

Можете да свържете до 9 устройства.

### Търсене на устройство

Проверете дали и другото Bluetooth устройство е настроено да търси.

#### 1 Изберете Bluetooth източник.

За да изберете Bluetooth телефон, натиснете **(TOP)** и докоснете „BT Phone“ в меню top. За да изберете Bluetooth Audio, докоснете „Source List“ и след това „BT Audio“.

#### 2 Докоснете „BT Menu“.

В случая на Bluetooth аудио, докоснете „Play Menu“ и след това „BT Menu“  
Появява се меню за настройка на Bluetooth.



### 3 Докоснете "Search".

Започва търсене на възможни за свързване Bluetooth устройства.\*1\*2

След като търсенето е завършено се появява списък със засечени устройства\*\*3.

\*1 Ако Bluetooth сигнала на това устройство е изключен, той се активира автоматично щом търсенето започне.

\*2 Времето на търсене се различава в зависимост от броя на устройствата.

\*3 Имате или адреса (ако имате не е налично) на засечените устройства е изведжат.



### 4 Докоснете устройството, с което ще свързвате.

### 5 Изберете тип връзка.

Докоснете "Handsfree Connect" за хендсфрий обаждания.

Докоснете "Audio Connect" за аудио поток. Свързването започва и се появява дисплей за въвеждане на парола.

### 6 Докоснете бутоните с цифри, за да въведете парола и след това „OK“.



Извършете исканите операции също и на другото Bluetooth устройство. Свързването е завършено и устройството се свързва към друго Bluetooth устройство. Когато свързването е успешно в дъното на дисплея се появява иконка  или .

\* Може да бъде променено в Bluetooth настройките (стр. 45).



След като сте извършили исканите операции на другото Bluetooth устройство, въведенният код се появява на устройството.

### 6 Докоснете броя на клавишите, за да въведете парола и след това „OK“.

Свързването е завършено и устройството се свързва към друго Bluetooth устройство. Когато свързването е успешно в дъното на дисплея се появява иконка  или .

#### Забележки

- Докато свързвате Bluetooth устройство, устройството не може да бъде разпознато от друго устройство. За да бъде разпознато, изключете настоящата връзка и потърсете това устройство от другото устройство.
- В зависимост от устройството, търсенето на това устройство може да се окаже невъзможно. В този случай, потърсете това устройство от свързаното устройство.
- Ако търсите едновременно това устройство и свързаното устройство, това устройство няма да разпознае свързаното устройство.
- Възможно е осъществяването на процеса по търсене или свързване да отнеме време.
- В зависимост от устройството, дисплеят за потвърждаване на връзката може да се изведе преди да въведете парола.
- Времето ограничение за въвеждане на парола се различава, в зависимост от устройството.
- Това устройство не може да бъде свързано към устройство, което поддържа само HSP (Head Set Profile).

#### Търсене от Bluetooth устройство

Процедурата по търсене на това устройство от друго Bluetooth устройство е обяснена по-долу.

### 1 Изберете Bluetooth източник.

За да изберете Bluetooth телефон, натиснете (TOP) и докоснете "BT Phone" в меню top.

За да изберете Bluetooth Audio, докоснете "Source List" и след това "BT Audio".

### 2 Докоснете "BT Menu".

В случая на Bluetooth аудио, докоснете "Play Menu" и след това "BT Menu"

Появява се меню за настройка на Bluetooth.

### 3 Докоснете "Signal", след това "Yes", за да настроите опция „Signal“ в позиция "ON".

Bluetooth сигнала на устройството се активира.

### 4 Докоснете "Discoverable", за да настроите в позиция "Show".

Устройството е готово да бъде засечено от друго устройство.

### 5 Започнете търсене на това устройство от друго Bluetooth устройство.

След като търсенето е приключило, това устройство се появява като "Sony Automotive"\* в списъка с други Bluetooth устройства.

## Връзка

Когато стартерът е включен и Bluetooth сигналят е активиран, устройството търси последното свързано Bluetooth устройство и връзката се извършва автоматично ако е възможно.

Тази глава обяснява как да свържете ръчно към регистрирани Bluetooth устройства.

Преди да започнете, уверете се, че сте активирали Bluetooth сигнала на това устройство, както и на другото Bluetooth устройство, което свързвате (стр. 45).

### 1 Изберете Bluetooth източник.

За да изберете Bluetooth телефон, натиснете **(TOP)** и докоснете "BT Phone" в меню top. За да изберете Bluetooth Audio, докоснете "Source List" и след това "BT Audio".

### 2 Докоснете "BT Menu".

В случая на Bluetooth аудио, докоснете "Play Menu" и след това "BT Menu". Появява се меню за настройка на Bluetooth.

### 3 Докоснете "Device List".

Появява се списък с регистрирани Bluetooth устройства.



За да се местите нагоре/надолу по списъка, натиснете **▲/▼**.

### 4 Докоснете устройството, което ще свързвате.

### 5 Изберете тип връзка.

Докоснете "Handsfree Connect" за хендсфри обаждания.

Докоснете "Audio Connect" за аудио поток. Връзката е успешна.

Свързването е завършено и устройството се свързва към друго Bluetooth устройство. Когато свързването е успешно в дъното на дисплея се появява иконка  или .

В списъка с устройства, настоящето устройство се указва чрез иконката, която е най-отгоре.

## За да се свържете посредством друго Bluetooth устройство

Включете другото Bluetooth устройство, за да го свържете към навигацията.

Когато свързването е успешно в дъното на дисплея се появява иконка  или .

## За да изключите

1 Следвайте стъпки 1 до 3 по-горе.

2 Докоснете устройството, което в момента е изключено след това "Handsfree Disconnect" или "Audio Disconnect".

## За да изтриете всички регистрации

1 Следвайте стъпки 1 до 3 по-горе.

2 Докоснете "Delete All", след това "Yes" в дисплея за потвърждение.

## За да изтриете индивидуална регистрация

1 Следвайте стъпки 1 до 3 по-горе.

2 Докоснете устройството, което ще изтриете, след това "Delete This Device From List".

3 Докоснете "Yes" в дисплея за потвърждение.

## За да се свържете към последното устройство, свързано към навигацията (само за Bluetooth Audio)

Докоснете "Source List", "BT Audio" и след това "Connect".

### Забележка

Ако свързването е осъществено по време на аудио поток, в звука за фон може да има смущения.

### Съвет

Можете да свържете клетъчен телефон за аудио поток ако поддържа A2DP (Advanced Audio Distribution Profile).

## Хендсфри обаждания

След като устройството е свързано към клетъчен телефон, можете да осъществявате и приемате обаждания посредством това устройство.

## Осъществяване на повиквания

### Чрез набирание на телефонен номер

### 1 Натиснете бутон **(TOP)**, след това "BT Phone" в меню top.

Появява се Bluetooth Phone дисплей.

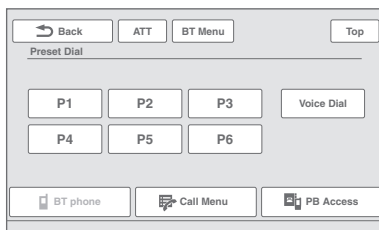

### 2 Докоснете "Call Menu", след това "Dial".

Появява се дисплей за въвеждане на цифри.

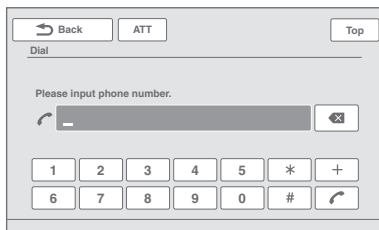

### 3 Докоснете бутоните с цифри, за да въведете телефонен номер и след това натиснете .

За да изтриете въведения номер, натиснете . Обаждането е осъществено и се появява дисплей за обаждане, докато другата страна приеме обаждането.

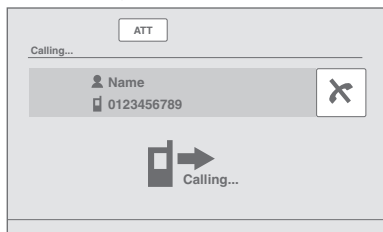

### Чрез телефонен указател

За подробности относно това как да управлявате телефонния си указател, вижте „Управление на телефонен указател“ на страница 41.

#### 1 Натиснете бутон , след това натиснете “BT Phone” в меню top.

Появява се дисплей Bluetooth Phone.

#### 2 Докоснете “Call Menu” и след това “Phonebook”.

Появява се телефонния указател.

#### 3 Изберете желания контакт.

1 В първоначалния списък, докоснете инициал на контакт.

2 В списъка с имена, докоснете име на контакт.

3 В списъка с номера, докоснете телефонен номер на контакт.

Появява се дисплей за потвърждение.

#### 4 Докоснете “Call”.

Обаждането е осъществено и се появява дисплей за обаждане, докато другата страна приеме обаждането.

#### Съвет

Можете също така да прегледате телефонния указател на свързания клетъчен телефон чрез това устройство и да осъществите обаждането (стр. 42).



### Според архивирането на обаждания

Устройството запазва последните 20 обаждания като по този начин ви позволява да избирате бързо от списък.

#### 1 Натиснете бутон , след това натиснете “BT Phone” в меню top.

Появява се дисплей Bluetooth Phone.

#### 2 Докоснете “Call Menu” и след това “Recent Call”.

Появява се дисплей със скорошни обаждания. За да се местите нагоре/надолу в дисплея, докоснете /.

#### 3 Изберете желаната опция от списъка.

Появява се дисплей с информация.

#### 4 Докоснете “Call”.

Обаждането е осъществено и се появява дисплей за обаждане, докато другата страна приеме обаждането.

### Чрез предварително зададено набиране

Можете да запазите до 6 контакта в предварително зададено набиране. За подробности относно съхранението вижте “Предварително зададено набиране” на стр. 43.

#### 1 Натиснете бутон , след това натиснете “BT Phone” в меню top.

Появява се дисплей Bluetooth Phone.

#### 2 Докоснете номер от списъка (“P1” до “P6”).

Появява се дисплей с контактна информация.

#### 3 Докоснете “Yes”.

Обаждането е осъществено и се появява дисплей за обаждане, докато другата страна приеме обаждането.

### Чрез активиране на гласово набиране

Можете да осъществите обаждане като използвате гласова команда ако такава е съхранена посредством клетъчния телефон.

#### 1 Натиснете бутон , след това натиснете “BT Phone” в меню top.

Появява се дисплей Bluetooth Phone.

#### 2 Докоснете номер от списъка “Voice Dial”.

#### 3 Заявете гласовата команда съхранена в клетъчния телефон.

Гласът ви е разпознат и след това се осъществява обаждане.

Появява дисплей за обаждане, докато другата страна приеме обаждането.

#### Забележки

- Заявете командата за гласово набиране по същия начин и със същата интонация кактокогато сте записали гласовата команда.
- Ако функцията за гласово набиране на клетъчния телефон е активирана, тя може да не работи на този телефон.
- Не използвайте функция за гласово набиране на клетъчния телефон, докато той е свързан с това устройство.
- Шумове като този на работещия двигател може да попречат на гласовото разпознаване. За да подобрите разпознаването, работете само в условия с минимален наличен шум.
- Гласовото избиране може да не функционира в зависимост от спецификациите за разпознаване на клетъчния телефон. За подробности вижте сайта за поддръжка.

### За да регулирате нивото на звука на гласа

Натиснете бутон за звука докато избършвате обаждане. Нивото на гласа на говорещия ще се запази в паметта на телефона независимо от обичайното ниво на звука.

## Приемане на обаждания

Когато устройството е свързано към клетъчен телефон, можете да получите обаждане във всеки от статусите.

Следният дисплей показва входящо обаждане заедно със звуков сигнал.

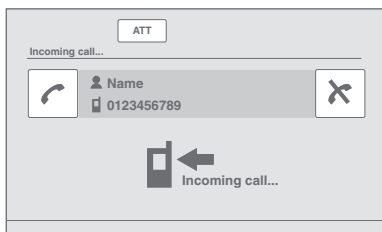

### За да отговорите на повикването

Докоснете .

### За да регулирате нивото на позвъняването

Намиснете бутона за регулиране на звука, докато приемате обаждане. Нивото на звънене ще се запази в паметта на телефона независимо от обичайното ниво на звука.

### За да отмените обаждане

Намиснете .

### Забележка

Звъненето и гласа на говорещия се извеждат само от предни високоговорители.

### Съвети

- Можете да извършите автоматично приемане на разговор (стр. 45).
- Можете да настроите към мелодията на звънене на клетъчния телефон и това устройство (стр. 45).

## Работа по време на обаждане

По време на обаждане се появява следния дисплей.

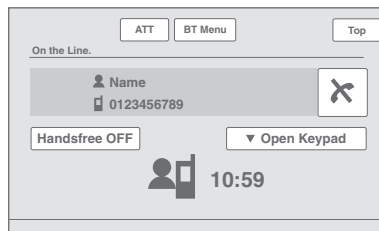

### За да регулирате нивото на звука на гласа

Намиснете бутона за регулиране на звука, докато извършвате обаждане. Нивото на гласа на говорещия ще се запази в паметта на телефона независимо от обичайното ниво на звука.

### Изпращане на DTMF (Dual Tone Multiple Frequency) тонове.

Можете да изпратите DTMF тонове.

За да изпратите DTMF тонове, намиснете „Open Keypad“ и желаните бутони с цифри.

### За да прехвърлите настоящето обаждане към клетъчен телефон

Докоснете “Handsfree OFF”. За да прехвърлите отново към хендсфри обаждане, намиснете “Handsfree ON”.

### Забележка

В зависимост от свързания клетъчен телефон, връзката може да бъде прекратена когато опитате трансфер.

### За да регулирате нивото на звука на груп уред

**1** Докоснете “BT Menu”.

**2** Докоснете ▲/▼, за да се прехвърляте и след това “MIC Gain”.

**3** Докоснете +/-, за да регулирате нивото.

Нивото се регулира в еднократни интервали в диапазон +2 до -2.

**4** Докоснете неколккратно “Back”, за да се върнете към предишен дисплей.

### За да приключите обаждането.

Намиснете .



## Управление на телефонния указател

Можете да съхраните информация за 300 контакта в телефонния указател и да регистрирате до 5 номера на всеки записан контакт.

### Забележки

- Преди да промените собствеността на автомобилa си, докато това устройство все още е инсталирано в него, уверете се, че сте натиснали бутон за нулиране, за да изтриете всички телефонни данни и да предотвратите нежелан достъп до тях.
- Изключването на кабела за захранване също ще изтрие всички телефонни данни.
- Свалена от телефонния указател на клетъчен телефон информация не може да бъде презаписана. Но някои данни могат да се дублират в резултат от такова прехранване.
- Данните от телефонния указател могат да бъдат загубени ако устройството бъде повредено.
- Когато извървяте това устройство, изтрийте данните от телефонния указател чрез нулиране (стр. 45).

### Съхранение на телефонните данни

За да свалите информация от клетъчен телефон Ако свързаният клетъчен телефон поддържа PBAF (Phone Book Access Profile), можете да свалите телефонните данни и да ги съхранявате на това устройство.

- 1 Натиснете бутон (TOP), след това натиснете "BT Phone" в меню top.**  
Появява се дисплей Bluetooth Phone.
- 2 Докоснете "PB Access".**  
Появява се меню за достъп до телефонния указател.
- 3 Докоснете "Access", за да изберете паметта, в която да се съхранява телефонния указател.**  
За да свалите данните във вградения памет на клетъчния телефон, настройте в позиция „Memory“.  
За да свалите данните в SIM картата на клетъчния телефон, настройте в позиция „SIM“.
- 4 Докоснете "Phonebook Download"**  
Когато свалянето на данни е завършено, се появява надпис "Complete" и данните от телефонния указател се съхраняват вече в това устройство.

### За да получите от клетъчен телефон

Можете да изпратите данни за телефонния указател от свързан клетъчен телефон и да ги получите на това устройство,

- 1 Натиснете бутон (TOP), след това натиснете "BT Phone" в меню top.**  
Появява се дисплей Bluetooth Phone.
- 2 Докоснете "Call Menu" и след това "Receive Phonebook".**  
Устройството е готово да приеме данни за телефонния указател.

### 3 Изпратете данни за телефонната книга като работите със свързания клетъчен телефон.

Когато приемът е завършен се появява надпис "Complete" и данните от телефонната книга се запазват в това устройство.

### За да добавите контакт като въведете име и номер

- 1 Натиснете бутон (TOP), след това натиснете "BT Phone" в меню top.**  
Появява се дисплей Bluetooth Phone.
- 2 Докоснете "Call Menu" и след това "Phonebook".**  
Появява се телефонният указател.
- 3 Докоснете "Add Contact"**  
Появява се дисплей за регистрация на нов контакт.

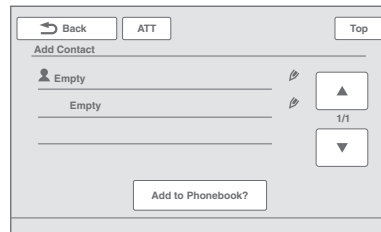

- 4 Докоснете "Empty" на първия рег.**  
Появява се дисплей за въвеждане на име.
- 5 Докоснете клавишите със символи, за да въведете име и след това докоснете "OK".**  
За подробности относно това как да използвате клавиатурата, вижте „Относно клавиатурата и редактиране на име“ на стр. 43  
Отново се появява дисплей за въвеждане на име.
- 6 Докоснете "Empty".**  
Появява се дисплей за въвеждане на цифри.
- 7 Докоснете клавишите със символи, за да въведете телефонния номер и след това докоснете "OK".**  
Появява се дисплей за избор на тип въведен номер.
- 8 Докоснете желания тип въведен номер.**  
Отново се появява дисплей с информация за контакта.  
За да въведете групи телефонни номера, повторете стъпки 6 до 8.
- 9 Докоснете "Add to Phonebook"?**

### Информацията за контакта се добавя към указателя ви.

За да добавите контакт от списък с проведени обаждания

- 1 Натиснете бутон (TOP), след това натиснете "BT Phone" в меню top.**  
Появява се дисплей Bluetooth Phone.

- 2 Докоснете “Call Menu” и след това “Recent Call”.**  
Появява се дисплей със скорошни обаждания. За да се местите нагоре/надолу в дисплея, докоснете ▲/▼.
- 3 Изберете желаната опция от списъка.**  
Появява се дисплей с информация.
- 4 Докоснете “Save to Phonebook”.**  
Появява се дисплей за въвеждане на име.
- 5 Докоснете клавишите със символи, за да въведете наименование и след това натиснете “OK”.**  
За подробности относно използването на клавиатурата вижте „Относно клавиатурата и редактиране на име“ на стр. 43  
Контактът е добавен към телефонния ви указател.

### Преглед на телефонния указател на клетъчен телефон

Ако свързаният клетъчен телефон поддържа PBAP (Phone Book Access Profile), можете да сбалите телефонните данни и да ги съхранявате на това устройство.

- 1 Натиснете бутон (TOP), след това натиснете “BT Phone” в меню top.**  
Появява се дисплей Bluetooth Phone.
- 2 Докоснете “PB Access”.**  
Появява се меню за достъп до телефонния указател.
- 3 Докоснете “Access”, за да изберете паметта, в която да се съхранява телефонния указател.**  
За да свалите данните във въведената памет на клетъчния телефон, настройте в позиция „Memory”.  
За да свалите данните в SIM картата на клетъчния телефон, настройте в позиция „SIM”.
- 4 Докоснете “Phonebook Browsing”**  
Появява се телефонният указател на свързания телефон.
- 5 Изберете желания контакт.**
  - 1** В първоначалния списък, докоснете инициал на контакт.
  - 2** В списъка с имена, докоснете име на контакт.
  - 3** В списъка с номера, докоснете телефонен номер на контакт.

### Появява се дисплей за потвърждение.

За да се свържете с контакт  
Докоснете телефонния номер в дисплея и след това потвърдете с “Yes”.

### За да добавите контакт към телефонния указател на това устройство

Докоснете “Save to Phonebook”, след това “Yes” в дисплея за потвърждение.

### Изтриване на данни от телефонния указател

#### За да изтриете всички данни от това устройство.

- 1 Натиснете бутон (TOP), след това натиснете “BT Phone” в меню top.**  
Появява се дисплей Bluetooth Phone.
- 2 Докоснете “Call Menu” и след това “Phonebook”.**  
Появява се телефонния указател.
- 3 Докоснете “Delete All”.**  
Появява се дисплей за потвърждение.
- 4 Докоснете “Yes”.**  
Всички данни от телефонния указател се изтриват.

#### За да изтриете индивидуален контакт от телефонния указател

- 1 Следвайте стъпки 1 и 2 по-горе.**
- 2 Изберете контакта, който ще изтриете.**
  - 1** В първоначалния списък, докоснете инициал на контакт.
  - 2** В списъка с имена, докоснете име на контакт.
- 3 Докоснете “Delete Contact”.**  
Появява се дисплей за потвърждение.
- 4 Докоснете “Yes”.**  
Контактът се изтрива от телефонния указател.

### Редактиране на контакт

- 1 Натиснете бутон (TOP), след това натиснете “BT Phone” в меню top.**  
Появява се дисплей Bluetooth Phone.
- 2 Докоснете “Call Menu” и след това “Phonebook”.**  
Появява се телефонния указател.
- 3 Изберете контакта, който ще редактирате.**
  - 1** В първоначалния списък, докоснете инициал на контакт.
  - 2** В списъка с имена, докоснете име на контакт.

#### 4 Докоснете желаната опция за редакция.

Докоснете	За да
“Edit Name”	Редактирате наименованието на контакт. Въведете ново име и докоснете “OK”.
“Add Number”	Добавете нов номер към контакта. Въведете телефонния номер и докоснете “OK”.
The phone number in the list	Изтриете избран телефонен номер. Докоснете “Delete Number” и след това докоснете “Yes”.

#### Относно клавиатурата и редакция на наименования

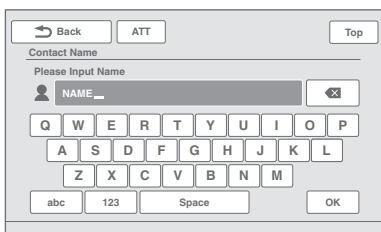

Докоснете	За да
“ABC” или “abc”	Смените размера на буквите.
Желания клавиш със символ	Въведете символ.
„123”	Превключите към клавиатура с цифри.
Желана цифра/символ	Въведете номер/символ.
„Space”	Въведете разстояние.
✕	Изтриете символ
„OK”	Завършите редакция на наименования.

#### Управление на данни по обаждания

##### Архив

Можете да изтриете данни в архива по обаждания.

**За да изтриете всички данни от архива по обаждания.**

- 1 Натиснете бутон (TOP), след това натиснете “BT Phone” в меню top.**  
Появява се дисплей Bluetooth Phone.
- 2 Докоснете “Call Menu” и след това “Recent Call”.**  
Появява се дисплей със скорошни обаждания.
- 3 Докоснете “Delete All”.**  
Появява се дисплей за потвърждение.
- 4 Докоснете “Yes”.**  
Всички данни от телефонния указател се изтриват.

**За да изтриете индивидуален контакт от архива по обаждания**

- 1 Следвайте стъпки 1 и 2 по-горе.**
- 2 В списъка, докоснете контакта, който ще изтриете.**  
Появява се дисплей информация за контакта.
- 3 Докоснете “Delete Number”.**  
Появява се дисплей за потвърждение.
- 4 Докоснете “Yes”.**  
Контактът се изтрива от архива по обаждания.

##### Предварително зададено набиране

Можете да запазите контакти в телефонния указател или историята по обаждания в предварително зададени номера.

- 1 Натиснете бутон (TOP), след това натиснете “BT Phone” в меню top.**  
Появява се дисплей Bluetooth Phone.
- 2 Докоснете “Call Menu” и след това “Phonebook”.**  
Появява се телефонния указател.
- 3 Изберете желаня контакт, който ще запазите в предварителни обаждания.**
  - 1** В първоначалния списък, докоснете инициал на контакт.
  - 2** В списъка с имена, докоснете име на контакт.
  - 3** В списъка с номера, докоснете телефонен номер на контакт.  
Появява се дисплей за потвърждение.

#### 4 Докоснете “Preset Memory” и след това желаня предварително зададен номер („P1” до „P6”).

Контактът се запазва под предварително зададения номер.

#### За да запазите от от архива по обаждания.

##### 1 Натиснете бутон (TOP), след това натиснете “BT Phone” в меню top.

Появява се дисплей Bluetooth Phone.

##### 2 Докоснете “Call Menu” и след това “Recent Call”.

Появява се дисплей със скорошни обаждания. За да се местите в списъка натиснете ▲/▼.

##### 3 Докоснете желаната опция от списъка.

Появява се дисплей с контактна информация.

##### 4 Докоснете “Preset Memory” и след това желаня предварително зададен номер („P1” до „P6”).

Контактът се запазва под предварително зададения номер.

#### За да промените регистрацията на предварително зададен номер

Следвайте горната процедура и запишете върху вече изведен номер.

#### Заклучване на лична информация

А да предотвратите достъп до личните ви данни, можете да заключите данните като настроите 4-цифрена парола.

Веднъж след като сте заключили с парола, се налага да я въвеждате всеки път, когато желаете достъп до заключените данни.

##### 1 Натиснете бутон (TOP), след това натиснете “BT Phone” в меню top.

Появява се дисплей Bluetooth Phone.

##### 2 Докоснете “Call Menu” и след това “PIM Security”.

Появява се дисплей за потвърждение.

##### 3 Докоснете “Yes”.

Появява се дисплей с настройка за код.

##### 4 Докоснете клавишите с цифри, за да въведете код и натиснете “OK”.

##### 5 За да потвърдите докоснете клавишите с цифри още веднъж, за да въведете код и натиснете “OK”.

Настройката е завършена.

За да изтриете въведен номер, докоснете “Clear”. За да се върнете към предизшен дисплей докоснете “Back”.

#### Отключване на данни

##### 1 Следвайте стъпки 1 и 2 по-горе.

Появява се дисплей за потвърждение.

##### 2 Докоснете “Yes”.

Появява се дисплей за отключване.

##### 3 Докоснете бутоните с цифри, за да въведете кода си. Появява се надпис “Complete” и данните за обаждания са отключени.

#### Аудио поток

#### Слушане на Bluetooth устройство посредством тази навигация

Ако другото устройство поддържа A2DP (Advanced Audio Distribution Profile) на Bluetooth технология, можете да слушате възпроизвеждащ се звук посредством това устройство.

##### 1 Свържете това устройство и Bluetooth устройството (стр. 38).

##### 2 Намалете нивото на звука на това устройство.

##### 3 Докоснете “Source List” и след това “BT Audio”.

Появява се Bluetooth Audio дисплей.

##### 4 Работете с другото Bluetooth устройство, за да стартирате възпроизвеждане.

##### 5 Регулирайте нивото на звука на устройството.

#### Работа с Bluetooth устройството посредством тази навигация

Ако другото устройство поддържа AVRCP (Audio Video Remote Control Profile) на Bluetooth технология, можете да контролирате възпроизвеждането на това устройство.

Операциите се извършват по същия начин като възпроизвеждане на диск (стр. 21), освен за следните.

Докоснете	За да
“Play Menu” → “BT Menu”	Отворете меню с Bluetooth настройка (стр. 45).
-/+ в опция “Level”	Намалете разликите в нивото на звука между това устройство и друго Bluetooth устройство. Нивото се регулира в равни интервали от +8 до -8.
“Connect”	Свържете към последното свързано устройство посредством това устройство.

#### Забележки

- Наличните операции се различават в зависимост от Bluetooth устройството. Извършете операциите, които не са налични от Bluetooth устройството.
- В зависимост от Bluetooth устройството може да се наложи да докоснете двукратно бутон ►||, за да стартирате пауза/възпроизвеждане.
- По време на аудио поток някои индикации като име на записа и прочие може да не се появят на устройството.

## Bluetooth настройки

Bluetooth настройките могат да се конфигурират в "BT Menu".

### 1 Изберете Bluetooth източник.

За да изберете Bluetooth Phone, натиснете бутон (TOP), след това докоснете "BT Phone" в меню top.

За да изберете Bluetooth Audio, докоснете "Source List" и след това "BT Audio".

### 2 Докоснете "BT Menu".

В случай на Bluetooth Audio, докоснете "Play Menu" и след това "BT Menu".

Появява се меню за настройката на функция Bluetooth.

### 3 Докоснете желаната опция в списъка, за да конфигурирате настройката.

Опишете в менюто за настройка на Bluetooth са следните.

#### "Signal"<sup>\*1</sup>

Активира Bluetooth сигнал: "ON", "OFF".

#### "Discoverable"<sup>\*1</sup> (стр. 37)

Позволява на други Bluetooth устройства да търсят и да се свързват с това: "Show" (покажи), "Hide" (Скрий).

#### "Device Name"<sup>\*1</sup>

Променя името на устройството, изведено на свързаното устройство. (Настройка по подразбиране: „Sony Automotive“).

За подробности относно основните дейности на клавиатурата, вижте: „Относно клавиатурата за редактиране на име“ на стр. 47

#### "Search"<sup>\*1</sup> (стр. 36)

Търси всички възможни за свързване Bluetooth устройства.

#### "Device List"<sup>\*1</sup> (стр. 38)

Показва списък от регистрирани устройства; свързва се към регистрирано устройство, изтрива всички регистрации.

#### "Auto Answer"<sup>\*1</sup>

Автоматично отговаря на полученото обаждане.

- "Short" – отговаря автоматично след 3 сек.

- "Long" – отговаря автоматично след 10 сек.

- "Off" – не отговаря автоматично.

#### "Ringtone"<sup>\*1:2</sup>

Използва звуковия сигнал на звънене на този уред или на клетъчния телефон: "Default" или "Cellular".

#### "EC/NC Mode" (Echo Cancellation/Noise Cancellation Mode)

Намалява ехото и шума при провеждане на телефонни разговори.

Настройката в "Mode 1" е нормална.

Ако качеството на провеждания разговор е незадоволително, изберете "Mode 2" или "OFF".

#### "MIC Gain" (стр.40)

Регулирайте нивото на звука за другата страна: -2 до +2.

#### "Initialize"<sup>\*1</sup>

Нулира всички свързани с Bluetooth услуги. Докоснете "Yes" в дисплея за потвърждение.

*\*1 Не може да се конфигурира по време на хендсфри обаждане.*

*\*2 В зависимост от клетъчния телефон, тона на звънене на това устройство може да се извежда дори и при настройка "Cellular".*

#### Забележка

За подробности относно настройките на други Bluetooth устройства, вижте съответните инструкции за употреба.

## Настройки на звука

### Избор на качество на звука — EQ7

Можете да избирате крива на еквалайзера между 7 музикални типа (Xplod, Vocal, Edge, Cruise, Space, Gravity, Custom или OFF).

- 1 По време на възпроизвеждане/приемане докоснете “Source List”, а след това .**
- 2 Докоснете “Sound”.**  
Появява се меню с настройки за звука.
- 3 Докоснете “EQ7”.**  
Извеждат се опциите.
- 4 Докоснете желаната крива на еквалайзера.**  
Настройката е завършена.

За да отмените кривата на еквалайзера, изберете “OFF”.

За да се върнете към предишния дисплей, докоснете „Back”.

### Настройване кривата на еквалайзера според личните ви предпочитания — настройка на EQ7 Tune

Настройване кривата на еквалайзера според личните ви предпочитания - настройка на EQ7 Tune. Музикалният тип “Custom” на EQ7 ви позволява да направите свои собствени настройки на еквалайзера. Можете да регулирате нивото на 7 различни честоти: 62 Hz, 157 Hz, 396 Hz, 1 kHz, 2.5 kHz, 6.3 kHz и 16 kHz.

- 1 По време на възпроизвеждане/приемане докоснете “Source List”, а след това .**
- 2 Докоснете “Sound” и после “EQ7”.**
- 3 Докоснете “Custom” и после “Tune”.**  
Извежда се дисплеят за настройка.

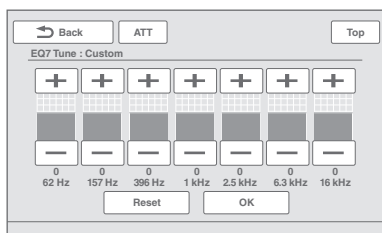

- 4 Докоснете +/- на всяка честота, за да регулирате нейните нива.**  
Нивото се регулира на стъпки между -8 и +8. За да възстановите фабрично зададените настройки за кривата на еквалайзера, докоснете “Reset”.
- 5 Докоснете “OK”.**  
Настройката е завършена.

За да се върнете към предишния дисплей, докоснете “Back”.

## Съвет

Можете да настроите и други видове еквалайзери.

### Настройка на характеристиките на звука

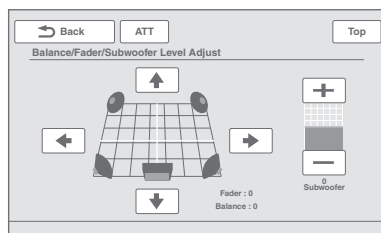

Балансът на звука между левия и десния високоговорител (“Balance”) и предния и задния високоговорител (“Fader”) може да бъде настроен според вашите предпочитания. Можете също така да настроите силата на звука на централния високоговорител и субуфера, ако са свързани такива.

- 1 По време на възпроизвеждане/приемане докоснете “Source List”, а след това .**
- 2 Докоснете “Sound”.**  
Извежда се меню със звукови настройки.
- 3 Докоснете “Balance/Fader”.**  
Извежда се дисплеят за настройка.



## Забележка

Събуферът се появява само когато “Rear/Sub Out” е в положение “Sub” (стр. 54).

- 4 Докоснете //, за да настроите “Balance”/ “Fader”.**  
Нивото се регулира на стъпки между -15 и +15 (“Balance”) и -15 и +15 (“Fader”).
- 5 Докоснете +/- на, за да настроите нивото на силата на звука на субуфера.**  
Могат да се настроят само когато е свързан събуфер и е зададен на положение “ON” (стр. 54).  
Нивото се регулира на стъпки между -6 и +6.

За да се върнете към предишния дисплей, докоснете “Back”.

## Оптимизиране на звука за позицията на слушане — Intelligent Time Alignment (Интелигентно времево подреждане)

Това устройство може да променя локализацията на звука, като забавя изведения звук от всеки един високоговорител така, че да съответства на вашата позиция и симулира естествено звуково поле и усещане, че се намирате в центъра, независимо от местоположението ви в колата.

Опциите за “Listening Position” са посочени по-долу.

**Front L (1):** Преден ляв  
**Front R (2):** Преден десен  
**Front (3):** Централен преден  
**All (4):** В центъра на колата

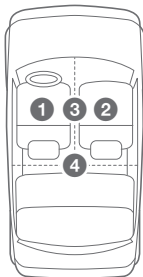

**Custom:** Прецизно калибриране на позицията (стр. 47).  
**OFF:** Няма настроена позиция

Можете също така да настроите приблизителна позиция на събуфера от позицията си на слушане ако:

- Събуерът е свързан от позиция “Subwoofer” и е настроен в “ON” (стр. 54).
- Позицията на слушане е настроена в положение “Front L”, “Front R”, “Front” или “All”.

- 1 По време на възпроизвеждане/приемане докоснете “Source List”, а след това**
- 2 Докоснете “Sound”.**  
Появява се меню със звукови настройки.
- 3 Докоснете “Listening Position”.**  
Извежда се дисплеят за настройка.
- 4 Настройте позиция на слушане**  
Докоснете “Front L”, “Front R”, “Front” или “All”.
- 5 Докоснете желаната опция на събуфера.**  
Ако сте избрали “Front L”, “Front R”, “Front” или “All” в стъпка 4 по-горе, можете да настроите позиция на събуфера.  
Докоснете “Near”, “Normal” или “Far”.  
Настройката е завършена.

За да отмените Intelligent Time Alignment, изберете “OFF”.

За да се върнете към предишния дисплей, докоснете „Back”.

## Прецизно калибриране на позицията на слушане — Intelligent Time Alignment Tune (Настройка на интелигентното времево подреждане)

Можете прецизно да калибрирате позицията си на слушане от всеки високоговорител, така че забавянето на звука да достига по-точно до слушателя. Преди да започнете, измерете разстоянието между позицията си на слушане и всеки високоговорител.

- 1 По време на възпроизвеждане/приемане докоснете “Source List”, а след това**
- 2 Докоснете “Sound” и след това „Listening Position”**
- 3 Докоснете “Custom” и след това “Custom Tune”.**  
Извежда се дисплеят за настройка.

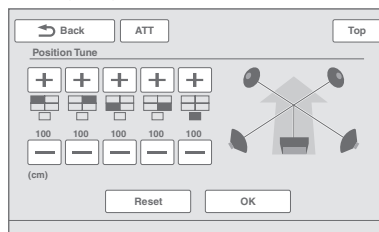

### Забележка

Събуферът и прецизните клавиши за настройка са налични само когато “Rear/Sub Out” е в положение “Sub” (стр. 54).

- 4 Докоснете +/- на всеки високоговорител, за да зададете разстоянието между позицията ви на слушане и високоговорителите.**  
Разстоянието се регулира на стъпки от 2 см, между 0 и 400 см. За да възстановите настройката по подразбиране, докоснете “Reset”.
- 5 Докоснете “OK”.**  
Настройката е завършена.  
За да се върнете към предишния дисплей, докоснете „Back”.

### Забележка

Настройката се извършва само след като докоснете “OK”.

## Конфигурация на високоговорителите и настройка на силата на звука

### Създаване на виртуален централен високоговорител — CSO

За да се насладите напълно на съраунд звук е желателно да имате 5 високоговорителя (преден ляв/десен, заден ляв/десен, централен) и 1 суббуфер. CSO (Center Speaker Organizer - Организатор на централния високоговорител) ви позволява да създадете виртуален централен високоговорител, дори и да не е свързан такъв.

- 1 По време на възпроизвеждане на диск/USB докоснете "Source List" и след това .**
- 2 Докоснете "Sound".**  
Извежда се меню за настройка на звук.
- 3 Докоснете "CSO".**  
Появява се дисплей за настройка.
- 4 Докоснете "CSO1", "CSO2" or "CSO3".**  
Тази настройка е избършена.

За да се върнете към предишния дисплей, докоснете „Back“.

#### Забележка

"CSO" е ефективен само когато "Multi Ch Output" е настроен на "Multi" (стр. 56), тъй като той е ефективен само за възпроизвеждане на многоканални източници.

### Използване на задните високоговорители вместо суббуфер — RBE

RBE (Rear Bass Enhancer) увеличава басовия звук като прилага нискостепенен филтър (стр. 54) към задните високоговорители. Тази функция позволява на задните високоговорители да работят вместо суббуфер дори итакав да не е свързан.

- 1 По време на прием/възпроизвеждане, докоснете "Source List" и след това .**
- 2 Докоснете "Sound".**  
Извежда се меню за настройка на звук.
- 3 Докоснете  $\blacktriangle/\blacktriangledown$ , за да се местите и след това "RBE".**  
Появяват се опциите.
- 4 Докоснете „RBE1“, "RBE2" или "RBE3".**  
Настройката е завършена.

За да се върнете към предишен дисплей, докоснете "Back".

### Регулиране нивото на звука на високоговорителите

Можете да регулирате нивото на звука на всеки от свързаните високоговорители.

Възможните за регулиране настройки са на "Front R" (преден дясен), "Front L" (преден ляв), "Surround R" (заден десен), "Surround L" (заден ляв) и "Subwoofer" (суббуфер).

\* Регулира се само когато суббуферът е свързан и настройка "Subwoofer" е в положение „ON“. (стр. 54)

- 1 Докато устройството е изключено, докоснете "Source List" и след това .**
- 2 Докоснете "Sound".**  
Извежда се меню за настройка на звук.
- 3 Докоснете  $\blacktriangle/\blacktriangledown$ , за да се местите нагоре/надолу по списъка и след това "4.1ch Speaker Level".**  
Появява се дисплей за настройка.

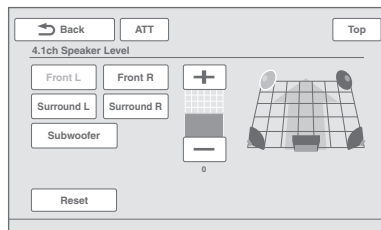

#### Забележка

Суббуферът и прецизните клавиши за настройка са налични само когато "Rear/Sub Out" е в положение "Sub" (стр. 54).

- 4 Докоснете високоговорителя и след това +/-, за да регулирате нивото.**  
Повторете тази стъпка, за да регулирате нивото на звука на всеки от високоговорителите.  
За да се върнете към първоначален дисплей, докоснете "Reset"

За да се върнете към предишния дисплей, докоснете „Back“.



## Настройки на монитора

### Калибриране на тъч панела

Калибриране на тъч панела е необходимо, ако позицията за докосване не отговаря на съответния елемент от менюто.

- 1 Докоснете **“Source List”**, а след това .
- 2 Докоснете **“General”**.  
Появява се меню с общи настройки.
- 3 Докоснете **▲/▼**, за да преминете в **“Touch Panel Adjust”**.
- 4 Докоснете целите последователно.  
Калибрирането е завършено.

За да отмените калибрирането, докоснете **“Cancel”**.

### Настройка на фона на екрана

Можете да изберете според предпочитанията си тема на екрана, визуализатор, яркост на картината за фон.

- 1 Докоснете **“Source List”**, а след това .
- 2 Докоснете **“Screen”**.  
Извеждат екран с настройки на екрана.
- 3 Докоснете **“Screen Select”**.  
Появяват се опциите.
- 4 Изберете екранна тема.  
Докоснете **“Screen Theme”** и след това желания тип.
- 5 Изберете визуализатор.  
Докоснете **“Visualizer”** и след това желания тип.
- 6 Изберете яркост на картината.  
Докоснете **“Day/Night mode”** и след това една от следните опции.

**“Auto”**: Превключва яркостта автоматично, когато включите осветление. (Функцията е възможна само когато е включен контрол на осветеността).

**“Always Day”**: Фиксира яркостта към ниво подходящо за употреба на дневна светлина.

**“Always Night”**: Фиксира яркостта към ниво подходящо за употреба нощем.

За да се върнете към предишен дисплей натиснете **“Back”**.

## Избор на качество на картината — Picture EQ

Можете да изберете качество на картината, съответстващо на осветеността в колата.

Опциите са посочени по-долу.

**„Dynamic“**: Жива картина със светли, чисти цветове.

**„Standard“**: Стандартно качество на картината.

**„Theater“**: Изсветлява монитора; подходяща опция за филми с преобладаващи мрачни сцени.

**„Sepia“**: Прибавя кафяв оттенък на картината.

**„Custom 1“**, **„Custom 2“**: Настройки на потребителя (стр. 49).

- 1 По време на възпроизвеждане на видео/изображение, докоснете **“Source List”**, след това .
- 2 Докоснете **“Screen”**.  
Извежда се дисплей за настройка на екрана.
- 3 Докоснете **“Picture EQ”**.  
Извеждат се опциите.
- 4 Докоснете желаната опция.  
За да се върнете към предишния дисплей, докоснете **“Back”**.

### Настройка на качеството на картината според Вашите предпочитания

Опциите **“Custom 1”** и **“Custom 2”** на **Picture EQ** ви позволяват да направите свои собствени настройки за качеството на картината, като регулирате тоновете на картината.

- 1 По време на възпроизвеждане на видео/изображение, докоснете **“Source List”**, след това .
- 2 Докоснете **“Screen”** и след това **“Picture EQ”**.
- 3 Докоснете **“Custom 1”** или **“Custom 2”**, след това **“Custom Tune”**.  
Извежда се дисплей за настройка.

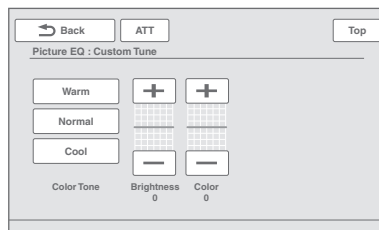

- 4 Докоснете **“Warm”** (топло), **“Normal”** (нормално) или **“Cool”** (студено), за да изберете **“Color Tone”** (тоналност).

## 5 Докоснете +/- на "Brightness" (яркост) и "Color" (цвят), за да настроите техните нива.

За да се върнете към предишния дисплей, докоснете "Back".

### Забележка

Качеството на картината на задната камера/ навигационното устройство не може да бъде настроено.

## Избор на екранно съотношение

Можете да промените пропорцията на екрана. Опциите са посочени по-долу.

**Normal:** Картина с екранно съотношение 4:3 (стандартна картина).



**Wide:** Картина с пропорция 4:3, увеличена към лявия и десния ъгъл на екрана с отрязани части отдолу и отгоре, за да паснат на екрана.



**Full:** Картина с екранно съотношение 16:9.



**Zoom:** Картина с пропорция 4:3, увеличена към лявия и десния ъгъл на екрана.



## 1 По време на видео възпроизвеждане докоснете "Source List", след това .

## 2 Докоснете "Screen".

Извежда се дисплей с настройки за екрана.

## 3 Докоснете "Aspect Ratio".

Извеждат се опциите.

## 4 Докоснете желаната опция.

За да се върнете към предишния дисплей, докоснете "Back".

### Забележка

- Тази опция е възможна самокогато сте на ръчна спирачка.
- Екранното съотношение на задната камера/ навигационното устройство не може да бъде променяна.

## Настройки

Менюто за настройка включва следните категории.

- "General": Общи настройки (стр. 51)
- "Sound": Звукови настройки (стр. 53)
- "Screen": Екранни настройки (стр. 55)
- "Visual": Устройства за възпроизвеждане на DVD дискове и прочие (стр. 56).

## Основни операции по настройка

Можете да настроите опции в менюто, като изпълните следната процедура.

Например, когато настроите демонстрация.

## 1 Докато устройството е изключено, докоснете "Source List" и след това .

Само за модел XAV-62BT: от меню top докоснете .

Извежда се менюто за настройка.

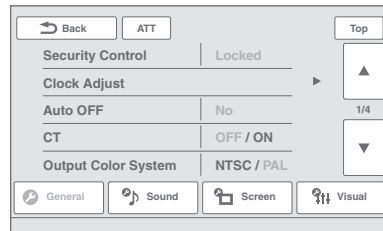

## 2 Докоснете "Screen".

Извежда се дисплей за екранни настройки.



## 3 Докоснете "Demo", за да настроите в позиция "ON" или "OFF".

Настройката е завършена.

За да преминете към предишна или следваща опция (само когато е необходимо), докоснете "▲"/"▼".

За да се върнете към предишния дисплей, докоснете "Back".

## Общи настройки

Изберете  → “General” → желана категория → желан елемент от менюто → желана опция. За подробности по тази процедура, вижте глава “Операции за основни настройки” на стр. 55. За подробности се обърнете към посочените страници. “●” указва настройката по подразбиране. Настройки на системата

Елемент от менюто	Опция	Служи за	Състояние на устройството
<b>Security Control</b> (стр. 59)	-	-	
<b>Clock Adjust</b> (стр. 59)	-	-	Във всяко състояние на устройството.
<b>Auto OFF</b> Изключва напълно устройството след указания период от време, в който то е било спряно.	<b>NO (●)</b>	Изключва функцията Auto OFF.	Във всяко състояние на устройството.
	<b>30 сек., 30 мин., 60 мин.</b>	Избира желания период от време.	
<b>CT</b> (Точен час) (стр. 19, 20)	<b>ON</b>	Активира функцията CT.	Във всяко състояние на устройството.
	<b>OFF (●)</b>	Деактивира функцията CT.	
<b>Output Color System</b> Променя цветовата система според свързаната задна камера/навигационно устройство. (SECAM не се поддържа)	<b>PAL (●)</b>	Задава цветовата система PAL.	Когато устройството е изключено.
	<b>NTSC</b>	Задава цветовата система NTSC.	
<b>Dimmer</b> Променя яркостта на дисплея	<b>Auto (●)</b>	Автоматично затъмнява дисплея, когато включите осветлението. (Тази функция е достъпна само когато е свързан сензор за контрол на осветлението.)	Във всяко състояние на устройството.
	<b>ON</b>	Затъмнява дисплея.	
<b>Dimmer Level</b> Настройва нивото на яркостта, когато е избрана функцията затъмняване на дисплея.	<b>(от -5 ~ +5) ●:0</b>	Избира нивото	Във всяко състояние на устройството.
<b>Touch Panel Adjust</b> (стр. 49)	-	-	Във всяко състояние на устройството.
<b>Beep</b>	<b>ON (●)</b>	Активира звука при операции.	Във всяко състояние на устройството.
	<b>OFF</b>	Деактивира звука при операции.	
<b>Language</b>	<b>English (●), Española, Русский</b>	За да изберете език на екранните менюта.	Когато устройството е изключено.
<b>Key Illumination</b>	<b>ON (●)</b>	Включва осветяването на бутоните.	Във всяко състояние на устройството.
	<b>OFF</b>	Изключва осветяването на бутоните.	

Елемент от менюто	Опция	Служи за	Състояние на устройството
<b>Rotary Commander</b> Променя оперативната посока на бутоните от въртящото се устройство за управление.	<b>Normal (●)</b>	Такава е фабричната настройка.	Във всяко състояние на устройството.
	<b>Reverse</b>	Използва се от дясната страна на волана.	
<b>Front AUX Input</b> (стр. 59) Задава вида на устройството, свързано към терминалите AUX IN 1, за да превключи съответно на него фона на екрана.	<b>Audio</b>	Извежда wallpaper и спектралния анализатор на дисплея.	Когато устройството е изключено.
	<b>OFF</b>	Деактивира AUX входа.	
<b>Rear AUX Input</b> (стр. 59) Задава вида на устройството, свързано към терминалите AUX IN 2, за да превключи съответно на него фона на екрана.	<b>Video (●)</b>	Извежда картината от свързаното устройство.	Когато устройството е изключено.
	<b>Audio</b>	Извежда wallpaper и спектралния анализатор на дисплея.	
	<b>OFF</b>	Деактивира AUX входа.	
<b>No Signal</b> Извежда wallpaper автоматично, когато не е засечен външен видео сигнал.	<b>Through</b>	Не извежда екран.	Когато устройството е изключено.
	<b>Blank (●)</b>	Извежда екран без сигнал (празен екран).	
<b>Camera Input</b> Активира входния видео сигнал от свързаната задна камера/навигационно устройство.	<b>OFF (●)</b>	Деактивира входния сигнал.	Във всяко състояние на устройството.
	<b>ON</b>	Извежда картината от задната камера, когато задната лампа светне (или когато скоростният лост е зададен на положение R (задна скорост).	
<b>Rear View Camera Setting</b> (стр. 60)	–	–	Във всяко състояние на устройството.

## Настройки на звука

Изберете  → “Sound” → желана категория → желана опция. За подробности по тази процедура, вижте глава “Операции за основни настройки” на стр. 50.

За подробности се обърнете към посочените страници. ● “ указва настройката по подразбиране.

Настройки на звука

Елемент от менюто	Опция	Служи за	Състояние на устройството
EQ7 (стр. 46)	OFF (–)	Отменя кривата на еквалайзера	По време на възпроизвеждане/прием.
	Xplod, Vocal, Edge, Cruise, Space, Gravity, Custom	Избира крива на еквалайзера; настройва кривата на еквалайзера според вашите предпочитания.	
Balance/Fader (стр. 46)	Balance: (om -15 ~ +15) ●: 0 Fader: (om -15 ~ +15) ●: 0	Настройка на нивото	По време на възпроизвеждане/прием.
	Subwoofer (om -6 go +6) ●: 0	Настройка на нивото (налична само когато “Subwoofer” е в позиция „ON”).	
Listening Position (стр. 47) Задава позицията на слушане така, че да получите усещане сякаш сте в центъра на звуковото поле, без значение на местоположението ви в колата.	OFF (●)	Да не се настройва позицията на слушане.	По време на възпроизвеждане/прием.
	Front L	Настройка на предния ляв високоговорител.	
	Front R	Настройка на предния десен високоговорител.	
	Front	Настройка на централния високоговорител.	
	All	Настройка на звука в центъра на вашата кола.	
	Custom	Прецизно калибриране на позицията за слушане (стр. 51).	
	Subwoofer: Near, Normal (●), Far	За да изберете позиция на събуфера (налична само когато “Rear/Sub Out” е в позиция „Sub” (стр. 54) и позицията на слушане е в настройка “Front L”, “Front R”, “Front” или “All”).	
CSO (Center Speaker Organizer) (стр. 48) Активира Организатора на централния високоговорител	OFF (●), CSO1, CSO2, CSO3	За да изберете режим.	По време на възпроизвеждане на диск/USB.

Елемент от менюто	Опция	Служи за	Състояние на устройството
<b>Rear/Sub Out</b> Прехвърля аудио входовете между задните високоговорители събуфера.	<b>Rear</b>	Задава статуса на връзката в положение извеждане то задните високоговорители.	Устройството е изключено.
	<b>Sub (●)</b>	Извеждане от събуфера	
<b>RBE(Rear Bass Enhancer)</b> (стр. 48) Използва високоговорителите вместо събуфер.	<b>OFF (●)</b>	За да изберете режим.	По време на възпроизвеждане/прием.
	<b>RBE 1, RBE 2, RBE 3</b>		
<b>Crossover Filter</b> Избира честотата, извън която спира звука от предния/задния високоговорител (HPF) и събуфера (LPF).	<b>LPF: 50 Hz, 60 Hz, 80 Hz, 100 Hz (●), 120 Hz</b>	Избира честотата за спиране на звука. (налична само когато "Subwoofer" е в позиция „ON“)	По време на възпроизвеждане/прием.
	<b>HPF: OFF (●)</b>	Не се избира честота за спиране.	
	<b>HPF: 50 Hz, 60 Hz, 80 Hz, 100 Hz, 120 Hz</b>	Избира честотата за спиране на звука.	
	<b>Subwoofer Phase, Normal (●), Reverse</b>	За да изберете фаз ана събуфера(налична само когато "Subwoofer" е в позиция „ON“).	
<b>4.1 ch Speaker Level</b> (стр. 48)	-	-	Устройството е изключено.

## Настройки на екрана — Screen

Изберете  → “Screen” → желана категория → желана опция. За подробности по тази процедура, вижте глава “Операции за основни настройки” на стр. 50.

За подробности се обърнете към посочените страници. “●” указва настройката по подразбиране.

Елемент от менюто	Опция	Служи за	Състояние на устройството
<b>Screen Select</b> (стр. 49)	–	–	Във всяко състояние на устройството.
<b>Picture EQ</b> (стр. 49)	<b>Dynamic (●), Theater, Sepia, Standard</b>	Избира качество на картината.	По време на възпроизвеждане на видео/изображение.
	<b>Custom1, Custom2</b>	Настройва качеството на картината според вашите предпочитания.	
<b>Aspect*</b> (стр. 50)	<b>Full (●), Normal, Wide, Zoom</b>	Избира екранно съотношение.	По време на възпроизвеждане на видео/изображение.
<b>Clock</b> Показва/скрива дисплея на часовника в долния десен ъгъл на екрана.	<b>ON (●)</b>	Извежда дисплея на часовника.	Във всяко състояние на устройството.
	<b>OFF</b>	Скрива дисплея на часовника.	
<b>Demo</b>	<b>ON (●)</b>	Активира демонстрацията.	Устройството е изключено.
	<b>OFF</b>	Деактивира демонстрацията.	

\* Настройката е възможна само когато сте на ръчна спирачка.



## DVD и други настройки за възпроизвеждане

Изберете  → “Visual” → желана категория → желана опция. За подробности по тази процедура, вижте глава “Операции за основни настройки” на стр. 50.

За подробности се обърнете към посочените страници. “●” указва настройката по подразбиране.

Елемент от менюто	Опция	Служи за	Състояние на устройството
<b>DVD Menu Language</b>	-	За да промените езика на дисковото меню.	Когато устройството е изключено.
<b>DVD Audio Language</b>	-	За да промените езика на менюто на саундтрака.	Когато устройството е изключено.
<b>DVD Subtitle Language</b>	-	За да промените езика на субтитрите на диска.	Когато устройството е изключено.
<b>Audio DRC</b> Праби звука ясен, когато нивото на звука е ниско. Само за DVD* дискове съвместими с Audio DRC (Dynamic Range Control). <i>*С изключение на DVD-R/DVD-R DL/DVD-RW в режим на видеозапис.</i>	<b>Standard (●)</b>	За да изберете стандартна настройка.	Когато устройството е изключено.
	<b>Wide</b>	За да добиете усещането за изпълнение на живо.	
<b>Multi CH Output</b> Променя метода на извеждане на мултиканални източници.	<b>Multi (●)</b>	За да извеждате 4.1 канала.	Когато устройството е изключено.
	<b>Stereo</b>	За да извеждате до 2 канала.	
<b>DVD Parental Control</b> (стр. 24)	-	За да заключите/отключите диск.	Когато устройството е изключено.
<b>DVD Parental Rating</b> (стр. 25)	-	За да настроите нивона ограничение според избраната зона.	Когато устройството е изключено.
<b>DVD Parental Area</b> (стр. 25)	-	За да настроите стандарт на ограничение според зоната.	Когато устройството е изключено.
<b>DVD Playlist Play</b> (DVD-R/DVD-R DL/DVD-RW в режим на видеозапис)	<b>Original (●)</b>	За да възпроизвеждате оригинални по запис заглавия.	Когато устройството е изключено.
	<b>Playlist</b>	За да възпроизвеждате редактирана плейлиста.	
<b>DVD Direct Search</b> (стр. 26) Настроива опция за търсене за DVD.	<b>Chapter (●)</b>	Търсене по глави.	Във всяко състояние на устройството.
	<b>Title</b>	Търсене по заглавия.	



Елемент от менюто	Опция	Служи за	Състояние на устройството
<b>Monitor Type</b> Избира съотношението най-подходящо за свързания монитор. (Променя се и съотношението на това устройство). В зависимост от диска, "4:3 Letter Box" може да бъде избрано автоматично вместо "4:3 Pan Scan" и обратно.	<b>16:9 (●)</b> 	Изберете тази позиция, когато свързвате широкоекранен телевизор или телевизор с функция широк екран.	Когато устройството е изключено.
	<b>4:3 LETTER BOX</b> 	Изберете тази позиция, когато свързвате 4:3 телевизор. Извежда широка картина с черни ленти в горната и долната част на екрана.	
	<b>4:3 PAN SCAN</b> 	Автоматично извежда широка картина на целия екран, като частта, която не пасва, се отрязва автоматично.	
<b>ZAPPIN Time</b> (стр. 34)	<b>6 сек., 15 сек (●), 30 сек.</b>	За да изберете време за възпроизвеждане на функция ZAPPIN.	По време на аудио възпроизвеждане.
	<b>ZAPPIN Tone</b> (стр. 34)	<b>ON (●)</b> За да активирате звук между пасажите на записа. <b>OFF</b> За да деактивирате звуковия сигнал.	По време на аудио възпроизвеждане.
<b>Multi Disc Resume</b>	<b>ON (●)</b>	За да запазите настройките за продължение в паметта за до 5 видео диска*. * само за DVD VIDEO/VCD/DivX/MPEG-4 дискове.	Когато устройството е изключено.
	<b>OFF</b>	За да не запазвате настройките за продължение в паметта. Възпроизвеждането с продължение е налично само когато настоящия диск е в устройството.	
<b>USB Resume</b>	<b>ON(●)</b>	За да запазите настройките за продължение в паметта на USB устройството за MPEG-4/DivX файлове.	Когато устройството е изключено.
	<b>OFF</b>	За да не запазвате настройките за продължение в паметта.	
<b>JPEG Slide Show</b>	<b>5 сек. (●), 20 сек., 60 сек., Fixed</b>	Избира интервала при изреждане на снимките.	Когато устройството е изключено.

Елемент от менюто	Опция	Служи за	Състояние на устройството
Video CD PBC (стр. 23)	ON (●)	За да възпроизвеждате VCD с функция PBC.	Когато устройството е изключено.
	OFF	За да възпроизвеждате VCD без функция PBC.	

**Забележка**

*Ако се прилага родителски контрол, продължителното възпроизвеждане няма да работи. В този случай възпроизвеждането започва отначалото на въвеждането на диск.*

## Настройка на кода за сигурност

Това устройство има функция за сигурност с цел да се осуети кражбата му. Въведете 4 цифрен номер като ваш код за сигурност.

Веднъж след като е активирана функцията за сигурност, е необходимо да въведете своя код, за да включите устройството, след като сте го преинсталирали в друга кола или сте зареждали акумулатора.

### Активиране на функцията за сигурност

- 1 Докоснете "Source List", след това .**  
Появява се меню с основни настройки. Ако не, докоснете "General".
- 2 Докоснете "Security Control".**  
Извежда се дисплей за настройка на кода за сигурност.
- 3 Натиснете бутоните с цифри, за да въведете кода за сигурност натиснете "OK".**
- 4 За да потвърдите, натиснете бутоните с цифри, за да въведете отново кода за сигурност и натиснете "OK".**  
Настройката е завършена.

За да изтриете въведения номер, натиснете бутона "Clear".

За да се върнете към предишния дисплей, докоснете "Back".

Когато включите устройството, след като сте го преинсталирали в друга кола или сте зареждали акумулатора, се извежда надпис, подканящ ви да въведете 4 цифрени код. Докоснете бутоните с цифри, за да въведете вашия код за сигурност.

### Деактивиране на функцията за сигурност

- 1 Повторете стъпка 1 и 2, описани по-горе.**  
Извежда се дисплей за отключване на кода за сигурност.
- 2 Докоснете бутоните с цифри, за да въведете вашия код.**  
Извежда се надпис "Unlocked", след което функцията за сигурност се деактивира.

## Настройка на часовника

Часовникът използва 24 часовата индикация за указване на часа.

- 1 Докоснете "Source List", след това .**  
Появява се меню с основни настройки. Ако не, докоснете "General".
- 2 Докоснете "Clock Adjust".**  
Извежда се дисплей за настройка.
- 3 Задайте часа и минутата.**  
Например, за да зададете 8:30, докоснете "0830".
- 4 Докоснете "OK".**  
Настройката е завършена.

За да изтриете въведен номер, докоснете "Clear".

За да се върнете към предишния дисплей, докоснете "Back".

## Използване на допълнително оборудване

### Помощно аудио/видео оборудване

Можете да свързвате до 2 допълнителни устройства, като например джобен плейър, игра и др. към AUX IN 1 или AUX IN 2 терминалите на устройството.

### Избор на помощно устройство

- 1 Докоснете "SOURCE LIST", след това "AUX".**  
Извежда се дисплей AUX.

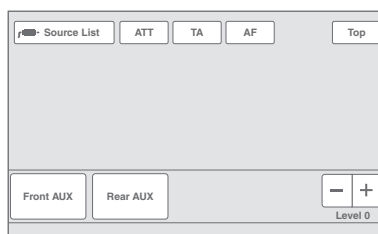

- 2 Докоснете "AUX 1" или "AUX 2", за да изберете устройство.**  
Работете със свързаното оборудване.

### Настройване силата на звука

Уверете се, че сте настроили силата на звука за всяко свързано устройство, преди да започнете възпроизвеждане.

Нивото на силата на звука е общо за "AUX 1" и "AUX 2".

- 1 Намалете силата на звука на устройството.**
- 2 Докоснете "SOURCE LIST", след това "AUX".**  
Извежда се дисплей AUX.
- 3 Започнете възпроизвеждане на джобното устройство при умерена сила на звука.**
- 4 Задайте нормалната за вас сила на звука на устройството.**
- 5 Докоснете неколкостранно +/- в карето "Level", за да регулирате нивото.**  
Нивото се регулира на отделни стъпки между -8 и +18.

## Задаване тип на устройството

Задавайки типа на всяко свързано устройство (видео или аудио), фонът на екрана може да се превключи съответно на него.

**1 Докато устройството е изключено, докоснете "Source List" и след това .** Появява се меню с основни настройки. Ако не, докоснете "General".

**2 Докоснете ▲/▼, за да се местите нагоре/надолу и след това "Front AUX Input" или "Rear AUX Input".**

**3 Докоснете "Audio" или "Video".** "Audio" е налично за "Front AUX Input" или "Rear AUX Input", докато "Video" е наличен само за "Rear Aux Input". Настройката е завършена.

За да деактивирате AUX вход, изберете "OFF".

За да се върнете към предишен дисплей, натиснете "Back".

## Задна камера

Като свържете допълнителна задна камера или навигационно устройство към терминала CAMERA IN, можете да извеждате картината от задната камера/навигационното устройство.

Картината от задната камера се извежда, когато светне задната лампа (или скоростният лост е зададен на положение R (задна скорост)).

### Забележки

- Когато карате назад с колата си, за ваша безопасност наблюдавайте внимателно околните предмети. Не разчитайте само на задната камера.
- Картината от задната камера/навигационното устройство не се появява на задния монитор.

### Съвет

Дори и да е свързана задна камера, можете да настроите картината от нея да не се извежда като деактивирате входа на видеокамерата (стр. 52).

## Настройки на задната камера

Можете да извеждате елементите от менюто за настройка върху картината от задната камера, за да улесни работата ви.

Тази настройка е налична само когато:

- "Camera Input" е в настройка "ON" (стр. 52)
- приложена е спирачка.

**1 Докоснете "Source List" и след това .**

Появява се меню с основни настройки. Ако не, докоснете "General".

**2 Докоснете ▲/▼, за да се местите нагоре/надолу и след това "Rear View Camera Setting".**

Извеждат се елементите от менюто за настройка.

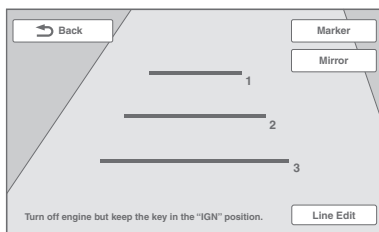

### Извеждане на маркировка

Докоснете "Marker".

Докоснете "Marker" отново, за да скриете маркировката.

### Обръщане на картината

Докоснете "Mirror".

Извежда се огледалното изображение на картината.

### Редактиране на линии

**1** Докоснете "Line Edit".

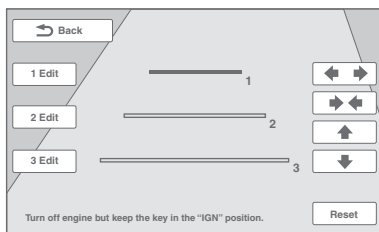



**2** Изберете линия за редактиране.

Докоснете "1 Edit", "2 Edit" или "3 Edit", съответстващи на линията, която желаете да редактирате.

**3** Редактирайте линията.

За да увеличите дължината, докоснете .

За да намалите дължината, докоснете .

За да регулирате позицията, докоснете  или .

За да възстановите настройките по подразбиране, докоснете "Reset".

За да се върнете към предишния дисплей, докоснете "Back".

## Допълнителна информация

### Предпазни мерки

- Ако колата ви е била паркирана на пряка слънчева светлина, оставете устройството да се охлади преди употреба.
- Когато устройството започне да работи, антената се разгъва автоматично.

### Кондензация на влага

В дъждовен ден или в район с висока влажност е възможно във вътрешността по лещите и на дисплея на устройството да се кондензира влага. Ако това се случи, възможно е устройството да не работи правилно. В този случай, извадете диска и изчакайте около 1 час, докато влагата се изпари.

### Как да поддържате високо качество на звука

Внимавайте да не разлеете течност върху устройството или дискете.

### Забележки относно LCD панела

- **Не мокрете LCD панела и не го излагайте на влага. Това може да причини неизправност.**



- Не натискайте LCD панела, тъй като това може да развали картината или да причини неизправност.
- Не докосвайте LCD панела с друго, освен с пръст, тъй като това може да го повреди или счупи.
- Почиствайте LCD панела със суха мека кърпа. Не използвайте разтворители като бензин, разреждател, продавани в търговската мрежа почистващи препарати или антистатичен спрей.
- Не използвайте това устройство извън температурния диапазон между 5 до 45 °C.
- Ако колата ви е била паркирана на студено или горещо място, картината може да бъде неясна. Въпреки това обаче мониторът не е повреден, а картината ще се изясни след като температурата в колата ви стане нормална.
- Възможно е на монитора да се появяват сини, червени или зелени точки. Те се наричат "ярки точки" и могат да се появят на всеки LCD панел. LCD панелът е прецизно произведен с повече от 99.99 % функционални сегменти. Въпреки това е възможно малък процент (около 0.01%) от неговите сегменти да не светят правилно. Това обаче няма да попречи на вашето гледане.

### Забележки относно дискете

- Не излагайте дискете на жегла/висока температура. Не ги оставайте на таблото/задната седалка на паркирана кола.
- Преди да възпроизведете диск, го почистете със специално почистващо парче плат, достъпно в търговската мрежа. Изтривайте всеки диск от центъра към краищата. Не използвайте разтворители като бензин, разреждател, продавани в търговската мрежа почистващи препарати или антистатичен спрей, предназначен за аналогови дискете.



Този продукт е създаден да възпроизвежда дискете, които отговарят на CD (компакт диск) стандартите. DualDisc диск и някои аудио дискете със защита от копиране не съответстват на Compact Disc (CD) стандарта, следователно възпроизвеждането им не е гарантирано.

### • Дискете, които системата НЕ може да възпроизвежда:

- Диск с хартия или стикери по него, диск с останало тиксо или друг стикер по него. Това може да причини неизправност или необратимо да увреди диска.
- Диск с нестандартна форма (например квадрат, сърце). Това може да причини неизправност
- 8 см диск.

### Забележки относно операциите при възпроизвеждане на DVD и VCD.

Някои операции при възпроизвеждане на DVD и VCD могат да бъдат нарочно фиксирани от производителите на софтуера. Тъй като това устройство възпроизвежда DVD и VCD в зависимост от тяхното съдържание, което е проектирано от софтуерните производители, някои функции, касаещи възпроизвеждането може да не са достъпни. За повече информация може да обърнете към указанията, приложени към съответните DVD или VCD.

### Забележки относно DATA CD и DATA DVD

- Има вероятност някои DATA CD/DATA DVD (в зависимост от оборудването, използвано за тяхното записване или състоянието на диска) да не могат да се възпроизведат с това устройство.
- За някои дискете е необходимо финализиране (стр. 66).
- Това устройство е съвместимо със следните стандарти:
  - За DATA CD
    - ISO 9660 level 1/level 2, Joliet/Romeo в разширен формат.
    - Multi Session
  - За DATA DVD
    - UDF Bridge Format (комбиниран UDF и ISO 9660)
    - Multi Border
- Максималният брой на
  - папки (албуми): 256 (включително главната и празните папки)
  - файлове (записи/изображения/видео файлове) и папки, които могат да се съдържат в един диск: 2000 (ако имената на папките/файловете съдържат много символи, този брой може да бъде по-малък от 2000).
  - максимален брой символи, които могат да бъдат изведени за име на папка/файл: 64 (Joliet/Romeo)

## Забележки относно финализирането на дискове

Следните типове дискове е задължително да бъдат финализирани, за да могат да се възпроизвеждат от това устройство.

- DVD-R/DVD-R DL (във Video и VR режим)
- DVD-RW във Video режим
- DVD+R/DVD-R DL
- CD-R
- CD-RW

Следните дискове могат да се възпроизвеждат, без да бъдат финализирани

- DVD+RW – финализира се автоматично.
- DVD-RW във VR режим – не е необходимо финализиране.

За подробности вижте указанията, приложени към дисковете.

## Забележки относно Multi Session CD/Multi Border DVD

Това устройство може да възпроизвежда Multi Session CD/Multi Border DVD при следните условия. Иматите предвид, че сесии трябва да бъдат завършени и дисковете да бъдат финализирани.

- Когато в първата сесия са записани данни във формат CD-DA (компакт диск с цифров звук):  
Устройството разпознава диска като CD-DA диск и възпроизвежда само първата сесия, дори и ако на следващи сесии са записани данни в друг формат, (като например MP3).
- Ако CD-DA е записано на която и да е следваща сесия, различна от първата:  
Устройството разпознава диска като DATA CD или DATA DVD и всички сесии, съдържащи CD-DA запис се пропускат.
- Когато са записани MP3/WMA/JPEG/DivX®/MPEG-4/AAC:  
Възпроизвеждат се само записи от сесии, съдържащи избрания тип файл (аудио/видео/изображение)\* (ако в други сесии се свържат записи на друг тип данни или CD-DA, то те се пропускат).

\* За подробности относно това как да избирате различни типове файлове, вижте стр. 34.

## Рег за възпроизвеждане на MP3/WMA/AAC/JPEG/DivX®/MPEG-4 файлове

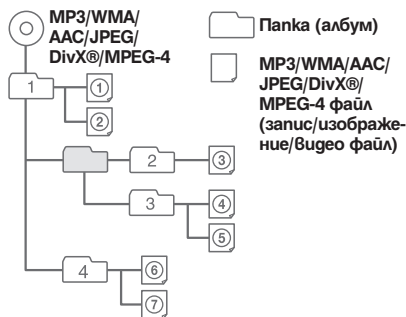

## Относно MP3 файлове

- MP3 е съкращение за MPEG-1 Audio Layer-3 и представлява стандарт за компресиране на музикални файлове. По този начин аудио CD данните се компресират приблизително на 1/10 от първоначалния си размер.
- Версиите 1.0, 1.1, 2.2, 2.3 и 2.4 на ID3 tag са приложими само за MP3 формат. ID3 tag се състои от 15/30 символа (1.0 и 1.1) или 63/126 символа (2.2, 2.3 и 2.4).
- Когато наименувате MP3 файлове, се уверете, че добавяте файловото разширение “.mp3” към името на файла.
- По време на възпроизвеждане или превъртане напред/назад на VBR (variable bit rate) MP3 файлове, оставащото време за възпроизвеждане може да не бъде указано точно.

### Забележки относно MP3

Ако възпроизвеждате MP3 с висок трансфер на данните, като например 384 kbps, звукът може да прекъсва.

## Относно WMA файлове

- WMA, което е съкращение за Windows Media Audio, е стандарт за компресиране на музикални файлове. По този начин аудио CD данните се компресират приблизително на 1/22<sup>о</sup> от първоначалния си размер.
- WMA tag се състои от 63 символа.
- Когато наименувате WMA файлове, се уверете, че добавяте файловото разширение “.wma” към името на файла.
- По време на възпроизвеждане или превъртане напред/назад на VBR (variable bit rate) WMA файлове, оставащото време за възпроизвеждане може да не бъде указано точно.

\* само за 64 kbps

### Забележки относно WMA

Не се поддържа възпроизвеждане на следните типове WMA файлове:

- lossless compression
- защитени с авторски права

---

### Относно AAC файлове

- AAC файловете имат 126 символа.
- Когато маименовате AAC файл, уверете се, че сте добавили разширение “.m4a” към името на файла.

---

### Относно JPEG файлове

- JPEG е съкращение от Joint Photographic Experts Group и представлява стандарт за компресиране на файл с изображение. По този начин неподвижните изображения се компресират приблизително от 1/10 до 1/100 от първоначалния си размер.
- Когато наименувате JPEG файлове, се уверете, че добавяте файловото разширение “.jpg” към името на файла.

#### **Забележка за JPEG**

*Възпроизвеждане на прогресивни JPEG файлове не се поддържа:*

---

### Относно DivX файлове

DivX® е съкращение от Digital Video Express и представлява стандарт за компресиране на цифрови видео файлове, разработен от DivX Inc.

---

### Относно MPEG-4 файлове

Можете да възпроизвеждате MPEG-4 файлове, които отговарят на следните критерии. Възпроизвеждането на всички MPEG-4 файлове, които отговарят на критериите не е гарантирано.

- Профил: MPEG-4 Simple Profile
- Битрейт: макс. 7 Mbps на USB FS, 10 Mbps за DVD, 7 Mbps за CD
- Честота на смяна на рамката: 30 fps
- Размер на изображението: макс. 720 x 480 пиксела
- Аудио: макс. 320 kbps (AAC-LC)
- Разширение на файла: .mp4
- Относно iPod

---

### Относно iPod

- Можете да свържете следните iPod модели. Преди употреба обновете вашите iPod устройства с най-новия софтуер.
- Създаден за работа с:
  - iPod touch (четвърто поколение)
  - iPod touch (пето поколение)
  - iPod touch (второ поколение)
  - iPod touch (първо поколение)
  - iPod classic
  - iPod с video \*
  - iPod nano (шесто поколение)
  - iPod nano (пето поколение)
  - iPod nano (четвърто поколение)
  - iPod nano (трето поколение)
  - iPod nano (второ поколение)
  - iPod nano (първо поколение)\*
- iPhone 4
- iPhone 3GS
- iPhone 3G
- iPhone

*\* Passenger control не работи за iPod nano (първо поколение) или iPod с video.*

- “Made for iPod” означава, че електронният аксесоар е проектиран за връзка с iPod и е сертифициран от разработчика, така че да съответства със стандартите за работа на Apple.
- Apple не носи отговорност за операциите с това устройство или съответствието му със стандартите за безопасност и регулация.

---

### Относно функция Bluetooth

Отнася се само за XAV-62BT

#### **Какво представлява Bluetooth технологията?**

- Безжичната Bluetooth технология е безжична технология с малък обхват, която позволява размяна на данни между цифрови устройства, като например мобилен телефон и слушалки. Безжичната Bluetooth технология работи в обхват от около 10 метра. Най-често срещана е връзката между две устройства, но е възможна и едновременна връзка между повече устройства.
- Не е нужно да използвате кабел за връзка, тъй като Bluetooth технологията е безжична. Също така, не е необходимо и устройствата да са насочени едно към друго, както при инфрачервената технология. Можете, например, да използвате устройството докато е в джоба ви или в чантата.
- Bluetooth технологията е международен стандарт, който

мо се поддържа от милиони компании от цял свят.

## Относно Bluetooth връзка

- Безжичната технология Bluetooth работи в обхват от около 10 метра.  
Максималният обхват на комуникация може да се различава в зависимост от препятствията (човек, метал, стена и др.) или при електромагнитна околна среда.
- Следните условия може да повлияят на чувствителността на Bluetooth връзката.
  - Ако съществува препятствие между устройството и Bluetooth устройството като например човек, метал или стена.
  - Ако в близост до устройство се използва оборудване с честота 2.4 GHz, като например LAN устройство, безжичен телефон или микровълнова фурна.
- Поради използването на една и съща честота от Bluetooth устройството и безжичното LAN устройство (IEEE802.11b/g), възможно е да се получи вмешателство на микро вълни, което да причини разминаване в скоростта на връзката, смущения или невалидна връзка. В този случай извършете следното:
  - Използвайте устройството на минимум 10 метра от безжичното LAN устройство.
  - Ако устройството бъде използвано в обхват от 10 метра от безжичното LAN устройство, изключете го.
  - Поставете това устройство и Bluetooth устройство възможно най-близо.
- Микровълните, които се излъчват от Bluetooth устройството, може да повлияят на операциите на електронни медицински оборудвания. Изключете устройството и другите Bluetooth устройства на следните места, защото това може да причини инцидент.
  - на места, където има леснозапалими газове, в болници, влакове, самолети или бензиностанции.
  - близо до автоматични врати или противопожарни аларми.
- Това устройство поддържа мерки за безопасност спрямо Bluetooth стандарта, които гарантират сигурна връзка, когато се използва безжична Bluetooth технология. В зависимост от настройката е възможно сигурността да не е достатъчна. Внимавайте при използването на безжичната Bluetooth технология.
- Не поемаме отговорност за изтичането на информация при използването на Bluetooth комуникация.
- Връзката с всички Bluetooth устройства не може да бъде гарантирана.
  - За съответствие с Bluetooth стандарта, определен от Bluetooth SIG, се изисква устройство, което включва Bluetooth функция.
  - Дори свързаното устройство да съответства с гореспоменатия Bluetooth стандарт, възможно е някои устройства да не се свържат и да не работят правилно в зависимост от функциите и спецификациите им.
  - Когато разговаряте по телефона безжично, в зависимост от устройството или средата, в която комуникирате, е възможно да се появят смущения.
- В зависимост от устройството, което ще свързвате, възможно е стартирането на връзката да отнеме известно време.

## Други

- В зависимост от условията на радио вълните и местоположението на оборудването е възможно използването на Bluetooth устройство да се окаже невъзможно с мобилни телефони.
- Ако след използване на Bluetooth устройства почувствате дискомфорт, незабавно прекратете употребата. Ако проблемът продължи, консултирайте се с най-близкия сервиз на Sony.

Ако имате въпроси или проблеми, свързани с устройството, които това ръководство не покрива, консултирайте се с най-близкия сервиз на Sony.

## Поддръжка

### Подмяна на литиевата батерия на плоското устройство за дистанционно управление.

При нормални условия батерията ще издържи приблизително 1 година ( времето за употреба може и да е по-късо в зависимост от условията на използване). Когато батерията се изтощи, обхватът на плоското устройство за дистанционно управление намалява. Подменете батерията с нова CR2025 литиева батерия. Използването на каквато и да е друга батерия крие риск от пожар или експлозия.

със страната  
+ нагоре

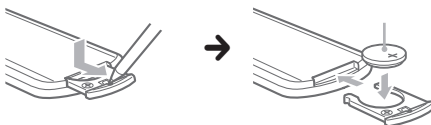

### Забележки относно литиевата батерия

- Съхранявайте литиевата батерия далеч от деца. Ако батерията бъде погълната, незабавно потърсете медицинска помощ.
- Извършете батерията със сухо парче плат, за да осигурите по-добър контакт.
- Уверете се, че спазвате правилния поляритет, когато поставяте батерията.
- Не дръжте батерията с метални пинсети, защото може да предизвикате късо съединение.

### ПРЕДУПРЕЖДЕНИЕ

Ако не работите правилно с батерията, има вероятност тя да експлодира. Не я презареждайте, не я разглобявайте и не я хвърляйте в огън.



## Подмяна на предпазителя

Когато подменяте предпазителя, се уверете, че новият е със същия ампераж като оригиналния. Ако предпазителят изгори, проверете свързването на захранването и го подменете. Ако предпазителят изгори отново след подмяната, е вероятно да има вътрешна повреда. В такъв случай потърсете най-близкия сервиз на Sony.

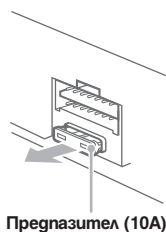

## Сваляне на устройството

- 1 Вкарайте и двете освобождаващи пластини едновременно, докато чуе щракване.

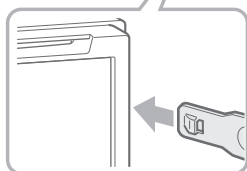
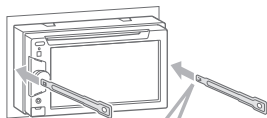

Кукичките гледат навътре.

- 2 Издърпайте освобождаващите пластини, за да извадите устройството.

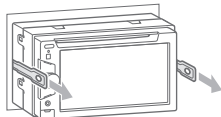

- 3 Плъзнете устройството, докато излезе напълно от монтажната скоба.

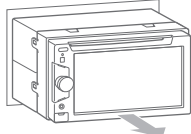

## Спецификации

### Монитор

Тип на дисплея: Широкоекранен LCD цветен монитор

Размери:

6.1 инча

Система: TFT активна матрица

Брой пиксели: 1,152,000 пиксели

Цвятсва система: автоматично избира PAL/NTSC/SECAM/PAL-M автоматичен избор

### Тунер

#### FM радио станции

Обхват за настройка: 87.5 - 108.0 MHz

Терминал на антената:

Конектор за външна антена

Средна честота: 150 kHz

Използваема чувствителност: 10 dBf

Избираемост: 75 dB при 400 kHz

Съотношение чист сигнал към шум: 70 dB (моно)

Разделение: 40 dB при 1 kHz

Честотен диапазон: 20 - 15,000 Hz

#### MW/LW радио станции

Обхват за настройка:

MW: 531 - 1.602 kHz

LW: 153 - 279 kHz

Терминал на антената:

Конектор за външна антена

Средна честота: 25 kHz

Чувствителност: MW: 30  $\mu$ V, LW: 40  $\mu$ V

### DVD/CD плейър

Съотношение чист сигнал към шум: 120 dB

Честотен диапазон: 10 - 20,000 Hz

Колебания и трептене на звука и картината:

под възможните за регистриране

Изкривяване на хармоника: 0.01 %

Регионален код:

обозначение на дъното на устройството

### USB плейър

Интерфейс: USB (пълна скорост)

Максимално напрежение: 500 mA

### Безжична комуникация\*1

Система за комуникации: Bluetooth стандартна

версия 2.0 + EDR

Изход:

Bluetooth Standard Power Class 2 (max +4 dBm)

Максимално разстояние при комуникация:

Приблизително 10 метра\*2

Честотен обхват: 2.4 GHz обхват (2.4000 GHz - 2.4835 GHz)

Начин на модулация: FHSS

Съвместими Bluetooth профили\*3:

A2DP (профил за допълнително разпространение на аудио сигнала)

AVRCP (аудио-видео профил за дистанционно управление)

HFP (хендсфрий профил) 1.5

PBAP (профил достъп до телефонен указател).

OPP (профил обект)

\*1 Отнася се само за модел XAV-62BT.

\*2 Възможно е указаното разстояние да се различава в зависимост от различни фактори – например, препятствия между устройствата, магнитни полета около микровълнова фурна, статично електричество, чувствителност на приемане, антена, работна система, софтуер и др.

\*3 Профилите на Bluetooth стандарта указват целта на Bluetooth комуникацията между устройствата.

## Усилвател

**Изходи:** Изходи за високосговорителите

**Импеданс на високосговорителя:** 4 – 8 ома

**Максимална сила на изходния сигнал:** 52 W x 4 (при 4 ома)

## Общи

**Изходи:**

Видео изходен терминал (заден)

Аудио изходни терминали (преден/заден)

Контролен терминал на релето за антената

Контролен терминал за усилвателя

**Входове:**

Телефонен АТТ контролен терминал

Контролен терминал за осветлението

Входен терминал за устройството за дистанционно управление

Входен терминал за антената

Контролен терминал за ръчната спирачка

Входен терминал за микрофона

Обратен входен терминал

Входен терминал за навигационното устройство/камера

AUX аудио входни терминали

AUX видео входни терминали

USB входен конектор

**Изисквания към захранването:** 12 V DC за акумулатора на колата (маса земя)

**Размери:**

Прибл. 178 × 100 × 170 мм (широчина x височина x дължина)

**Размери, необходими за монтаж:**

Прибл. 182 × 111 × 164 мм (широчина x височина x дължина)

**Тегло:**

Прибл. 1.9 kg.

**Приложени аксесоари:**

Плоско устройство за дистанционно управление: RM-X170

Части за инсталация и свързване (1 комплект)

Микрофон (само за модел XAV-62BT)

CD-ROM (диск със софтуер)

**Допълнителни аксесоари/оборудване:**

USB кабел за свързване към iPod:

RC-202IPV, RC-200IPV

Камера за задно виждане: XA-R800C

Вашият доставчик може да няма на склад някои от изброените по-горе аксесоари. Попитайте доставчика си за по-подробна информация.

Американските и чуждестранни патенти са лицензирани от Dolby Laboratories.

MPEG Layer-3 аудио кодиращата технология и патенти са лицензирани от Fraunhofer IIS and Thomson.

Дизайнът и спецификациите са обект на промяна без предупреждение.

## Регионален код

Регионалният код се използва за защита на авторските права.

Вашият системна има регионален код, отбелязан на гърба на устройството, и работи само с DVD дискове, които имат идентични регионални кодове.

DVD VIDEO дискове, обозначени със символа , също могат да се възпроизвеждат с тази система.

Ако се опитате да използвате гръц DVD VIDEO диск, на телевизионния екран се извежда съобщението [Playback prohibited by region code.] (Възпроизвеждането е забранено от областните закони.). В зависимост от DVD VIDEO диска, възможно е регионалният код да не бъде указан, въпреки че използването на DVD VIDEO е забранено от областните закони.

## Системни изисквания за софтуера от приложения CD-ROM

### Компютър

- CPU/RAM
  - IBM PC/AT съвместимо устройство
  - CPU: Intel Pentium III процесор, 450 MHz или по-бърз
  - RAM: 256 MB или повече (за Windows XP), 512 MB или повече (за Windows Vista и по-късни издания)
- CD-ROM устройство
- USB гнездо

### OS (операционна система)

WINDOWS xp, Windows Vista, Windows 7  
За подробности относно съвместимите издания на Service Pack, вижте следната страница за поддръжка:  
<http://support.sony-europe.com/>

### Монитор

High Color (16-bit) или повече, 800 x 600 точки или повече

### Други

Интернет връзка

### Забележки

- Следните системни изисквания не се поддържат:
  - тип компютри, които не са IBM PC, като например Macintosh и прочие.
  - домашно съгласени конфигурации.
  - компютри с обновени операционни системи.
  - компютри с няколко дисплея.
  - системи с виртуално оборудване.
- В зависимост от изданието на компютъра, операциите може да не са възможни дори и в препоръчаната среда.

## Отстраняване на проблеми

Следният списък за бърза справка ще ви помогне да отстраните проблемите, които могат да възникнат с вашето устройство.

Преди да прочетете списъка, вижте начините за свързване и оперативните процедури.

Ако проблемът не бъде разрешен, посетете следната страница за поддръжка:

### Интернет страница за поддръжка

<http://support.sony-europe.com/>

## Общи

### До устройството не достига захранване.

- Проверете връзките с предпазителя.
- Ако устройството е изключено и дисплеят изгасне, то не може да работи с устройството за дистанционно управление.
- Включете устройството.

### Антената не се разгъва.

Антената няма реле.

### Не се чува звуков сигнал.

- Звуковият сигнал е отменен (стр. 51).
- Свързан е допълнителен усилвател и вие не използвате възвратния такъв.

### Съдържанието на паметта е било изтрито.

- Натиснат е бутон за нулиране.
- Запомнете отново желаните записи в паметта.
- Кабелът за захранването е разкачен или акумулаторът е изяден.

### Запомнените радио станции и точният час са изтрети. Предпазителят е изгорял. Чува се шум при превключване на стартера за запалване на колата.

Кабелите не пасват точно на захранващия аксесоар конектор на колата.

### Дисплеят изчезва/не се появява на монитора.

- Запълнението на монитора е зададено на положение "ON" (стр. 51).
- Дисплеят изчезва, ако натиснете и задържите бутона (SOURCE/OFF).
- Натиснете и задържете (SOURCE/OFF) на устройството, докато дисплеят се появи.
- Докоснат е "M.OFF" и се е активирала функцията Monitor Off (изключване на монитора) (стр. 13).
- Докоснете където и да е дисплея, за да го включите отново.

### Дисплеят не реагира правилно на вашето докосване.

- Докосвайте само една част на дисплея. Ако две или повече части бъдат докоснати едновременно, дисплеят няма да работи правилно.
- Настройте точката на докосване на дисплея (стр. 49).

### Функцията Auto Off не работи.

Устройството е включено. Функцията Auto Off се активира след изключване на устройството.

→ Изключете устройството.

### Не могат да се изпълнят операции с плоското устройство за дистанционно управление.

Ако е активирана функцията Monitor Off (мониторът не свети), няма да могат да се изпълнят операции с плоското устройство за дистанционно управление (стр. 13).

### Елементите от менюто не могат да се избират.

Негодящите елементи от менюто се извеждат в сиво.

### AUX не може да бъде избран като източник.

Всички AUX входни настройки са зададени на положение "OFF".

→ Задайте "AUX 1 Input" или "AUX 2 Input" на положение "Video" или "Audio" (стр. 60).

### Не можете да изберете "Front AUX"

iPod устройство е свързано посредством USB конектор

→ Изключете iPod устройството. (стр. 32)

## Приемане на радио станции

### Радио станциите не се приемат.

#### Звукът е смущаван от шумове.

- Свържете контролния проводник на антената (син) или захранващия кабел за аксесоар (червен) към захранващия кабел на усилвателя на антената на колата (само когато вашият автомобил има възвратна FM/MW/LW антена в задното/страничното стъкло).
- Проверете връзките на антената на вашия автомобил.
- Проверете връзките на контролния проводник на антената.

### Запомняването на радио станции е невъзможно.

- Запомнете правилната честота в паметта.
- Сигналят е прекалено слаб.

### Невъзможно е автоматично запомняване.

- Настройките за търсене на местни радио станции не са извършени правилно.
- Процесът на запомняване спира прекалено често: включете "Local" в положение "ON" (стр. 18).
- Дадена станция се прескача и не се запомнява: включете "Mono" в положение "ON" (стр. 18).
- Сигналят е прекалено слаб.
- Извършете ръчна настройка.

### По време на FM радио приемане индикацията "Stereo" мига.

- Настройте честотата точно.
- Сигналят е прекалено слаб.
- Включете "Mono" в положение "ON" (стр. 18).

### Радио програма, излъчвана в стерео режим, се чува в моно режим.

- Устройството е настроено на моно режим на приемане.
- Настройте "Mono" в положение "OFF" (стр. 18).

## RDS

### След няколко секунди слушане устройството започва автоматично търсене на нова радио станция.

Радио станцията не е TR или има слаб сигнал.

→ Деактивирайте TA (стр. 19).

### Няма съобщения за трафика.

- Активирайте ТА (стр. 19).
- Радио станцията не излъчва пътна информация, въпреки че е TP.  
→ Настройте груга радио станция.

### За RTU се извежда "None".

- Станцията, която слушате не е RDS.
- RDS данните не са били приети.
- Станцията не указва типа на предаванията си.

### Примигва наименованието на сервизната станция

Няма алтернативен честотата за настоящата станция.

- Докоснете ◀◀/▶▶ докато наименованието на сервизната станция примигва. На устройството се появява "PI Seek" и устройството започва търсене на груга честота със същите PI данни (данни за програмна идентификация).

### Картина

#### Не се извежда картина/появяват се смущения в картината.

- Връзката не е била направена правилно.
- Проверете връзката на свързаното оборудване и задайте входния селектор на оборудването към източника, съответстващ на това устройство.
- Дискът е дефектирал или замърсен.
- Инсталацията не е направена както трябва.  
→ Инсталирайте устройството под ъгъл, по-малък от 45 градуса на стабилно място в колата си.
- Кабелът за паркиране (оцветен в светлос зелено) не е свързан към кабела за превключвателя на ръчната спирачка или не е вдигната ръчната спирачка.

#### Картината не пасва на екрана.

Екранното съотношение на DVD гиска е фиксирано.

#### Картината не се появява на задния монитор или се получават смущения.

- Избран е източник/режим, който не е свързан. Ако няма входен сигнал, на задния монитор няма да се изведе картина.
- Настройките за система на цветовете не са правилни.  
→ Настройте системата на цветовете в положение "PAL" или "NTSC" според свързания монитор (стр. 56)
- Картината от задната камера/навигационното устройство се извежда на това устройство.  
→ В този случай няма да се изведе картина на задния монитор.

### Звук

#### Не се чува звук/звукът прескача/звукът е разпокъсан.

- Връзката не е направена правилно.
- Проверете връзката на свързаното оборудване и задайте входния селектор на оборудването към източника, съответстващ на това устройство.
- Дискът е дефектирал или замърсен.
- Инсталацията не е направена както трябва.  
→ Инсталирайте устройството под ъгъл, по-малък от 45 градуса на стабилно място в колата си.
- Семплиращата стойност на MP3 файла не е 16, 22.05, 24, 32, 44.1 или 48 kHz.
- Семплиращата стойност на WMA файла не е 32, 44.1 или 48 kHz.
- Семплиращата стойност на AAC файла не е 44.1 или 48 kHz.
- Битрейтът на MP3 файла не е 48 към 192 kbps.
- Битрейтът на WMA файла не е 64 към 192 kbps.
- Битрейтът на AAC файла не е 40 към 320 kbps.
- Устройството е в режим пауза/преврътане назад/напред.
- Настройките за изходния сигнал не са направени правилно.
- Изходното ниво на DVD гиска е твърде ниско (стр. 24).
- Силата на звука е много намалена.
- Активирани са функциите ATT или Telephone ATT (когато интерфесиният кабел на телефона в колата е свързан към ATT захранващия кабел)
- Позицията на бутона "Gader" не е зададена за система с два високоговорителя.
- Неподдържан формат (като например DTS).  
→ Проверете дали форматът се поддържа от устройството (стр.11).

#### Има смущения в звука.

Пазете жиците и кабелите далеч един от друг.

### Операции с гиска

#### Дискът не може да се постави в устройството.

- Вече е зареден друг диск.
- Дискът е бил сложен насила с обратната страна или по грешен начин.

#### Дискът не се възпроизвежда.

- Дискът е дефектирал или замърсен.
- Дискът не е съвместим с устройството.
- DVD гискът не може да се възпроизведе заради ограничението на регионалния код.
- Дискът не е финализиран (стр. 62).
- Форматът на гиска и версията на файла са несъвместими с това устройство (стр. 11, 61).
- Натиснете , за да извадите гиска.

#### MP3/WMA/AAC/JPEG/Xvid/MPEG-4 файловете не се възпроизвеждат.

- Записът не е извършен съгласно ISO 9660 level 1 или level 2, Joliet или Romeo в разширен формат (DATA CD) или във формат UDF Bridge (DATA DVD) (стр. 61).
- Разширението на файла е неправилно (стр. 62).
- Файловете не са запазени във формат MP3/WMA/AAC/JPEG/Xvid/MPEG-4.
- Ако гискът съдържа различни файлови формати, само тези, които са избрани могат да бъдат възпроизведени (аудио/видео/изображение).  
→ Изберете подходящия тип файл, като използвате изброените в списъка (стр. 34).

---

### **Започването на възпроизвеждане на MP3/WMA/AAC/JPEG/Xvid/MPEG-4 файлове става по-бавно в сравнение с други файлове.**

За започване възпроизвеждането на следните дискове е необходимо повече време:

- диск, записан със сложна дървобидна структура.
- диск, записан в режим Multi Session/Multi Border
- диск, към който могат да бъдат добавени данни.

---

### **Дискът не се възпроизвежда от началото.**

Включена е функцията за възпроизвеждане на диска от дадена точка (стр. 57).

---

### **Някои функции не могат да бъдат изпълнени.**

В зависимост от диска е възможно да не може да изпълните някои операции, като например спиране, търсене или повторено/разбъркано възпроизвеждане. За подробности вижте указанията, приложени към диска.

---

### **Езикът на озвучаване/субтитрите или ракурсите на кадъра не могат да бъдат променени.**

- Използвайте менюто на DVD, вместо бутоните на плоското устройство за дистанционно управление (стр. 20).
- Многоезични записи, многоезични субтитри или различни ракурси не са записани на съответното DVD.
- DVD дискът забранява извършването на тези промени.

---

### **Бутоните не работят, дискът не се изважда.**

Надиснете бутона за нулиране (стр. 16).

---

### **Забравили сте паролата за родителски контрол.**

- Въведете "5776" от дисплея, за да отключите (стр. 24).

---

## **USB възпроизвеждане**

---

### **Не можете да възпроизвеждате опции чрез USB хъб.**

Това устройство не може да разпознае USB устройство то чрез USB хъб.

---

### **Не можете да възпроизвеждате опции.**

Свържете отново USB устройството.

---

### **USB устройството отнема по-дълго време, за да стратира възпроизвеждане**

SB устройството съдържа големи по размер файлове или файлове със сложна дървобидна структура.

---

### **Чува се кратък звуков сигнал.**

По време на възпроизвеждане USB устройството е било изключено.

- Преди да изключите USB устройството, уверете се, че сте спрели възпроизвеждането, за да защитите данните.

---

### **Звукът прекъсва.**

Звукът прекъсва при висока честота, по-голяма от 320 kbps.

---

## **Функция Bluetooth (само за модел XAV-62BT)**

---

### **Свързващото устройство не може да разпознае устройството.**

- Задайте „Signal“ в положение „ON“ (стр. 45).
- Задайте „Visibility“ в положение „Show“ (стр. 45).
- Докато сте свързали към Bluetooth устройство, това устройство не може да бъде разпознато от другото. Изключете настоящата връзка и потърсете устройството от другото оборудване. Изключеното устройство може да бъде свързано отново, като го изберете от списъка с регистрирани устройства.

---

### **Това устройство не може да разпознае свързаното устройство.**

Проверете Bluetooth настройката на свързаното устройство.

---

### **Връзката е невъзможна**

- В зависимост от другото устройство, търсенето от това устройство може да не се получи.  
→ Потърсете това устройство от другото устройство.
- В зависимост от състоянието на другото устройство, търсенето от това устройство може да се окаже невъзможно.  
→ Потърсете това устройство от другото устройство.
- Проверете процедурата по свързване и свързване в ръководството за експлоатация на другото устройство и отново извършете процедурата.

---

### **Името на разпознатото устройство не се извежда.**

В зависимост от състоянието на другото устройство, името може да не се появи.

---

### **Не се чува звънене.**

- Регулирайте силата на звука при получаване на обаждане.
- В зависимост от свързаното устройство е възможно тонът за звънене да не е изпратен правилно.  
→ Задайте "Ringtone" в положение "Default" (стр. 45).

---

### **Силата на звука на гласа на говорителя е слаба.**

Регулирайте силата на звука по време на обаждане.

---

### **Другият на линия казва, че нивото на звука е твърде ниско или високо.**

Регулирайте нивото на "MIC GAIN" (стр. 40)

---

### **По време на телефонни разговори се появява ехо или шум.**

- Намалете силата на звука.
- „EC/NC Mode“ е зададен в положение „OFF“  
→ Задайте "EC/NC Mode" в положение "Mode 1" или "Mode 2". (стр. 45)
- Ако има страничен звук, различен от телефонния разговор, който е твърде силен, опитайте се да намалите смущението.  
Например: Ако прозорецът е отворен и чувате шума на автомобилите, затворете прозореца. Ако шумът от климатика ви е силен, намалете мощността на климатика.

---

### **Качеството на звука на телефона е лошо.**

Качеството на звука на телефона зависи от условията на прием на мобилния телефон.

- Преместете автомобила на място, където може да усилите сигнала на вашия мобилен телефон, ако приемането е слабо.

---

### **Силата на звука на свързаното Bluetooth аудио устройство е слаба (Висока).**

Силата на звука се различава в зависимост от Bluetooth аудио оборудването.

- Регулирайте нивото на силата на звука на свързаното аудио устройство или на това устройство (стр. 44).

---

### **От Bluetooth аудио устройството не се чува звук.**

Аудио устройството е в режим пауза.

- Отменете паузата на аудио устройството.

---

### **Звукът прескача по време на възпроизвеждане на Bluetooth аудио оборудване.**

- Намалете разстоянието между устройството и Bluetooth аудио оборудването.
- Ако Bluetooth аудио оборудването е в калъф, който пречи на сигнала, извадете устройството от там докато работите с него.
- Наблизо се използват няколко Bluetooth или други устройства, които излъчват радио вълни.
  - Изключете другите устройства.
  - Намалете разстоянието от другите устройства.

---

### **Свързаното Bluetooth аудио устройство не може да бъде контролирано.**

Проберете дали свързаното Bluetooth аудио устройство поддържа AVRCP.

---

### **Някои функции не работят.**

Проверете дали свързаното устройство поддържа въпросната функция.

---

### **Името на отсрещната страна не се извежда, когато приемате разговор.**

- Данните на другата страна не са запазени в телефонния указател.
  - Запазете данните и името в телефонния указател (стр. 41).
- Телефонът, който ви звъни, е настроен да не показва телефонния номер.

---

### **Разговорът се приема автоматично.**

- Свързаният телефон е зададен да приема автоматично разговори.
- Функцията „Auto answer“ на това устройство е зададена в положение „on“ (стр. 45).

---

### **Сдвояването се проваля, поради изтекло време.**

В зависимост от свързаното устройство, възможно е времето за сдвояване да е кратко. Опитайте по-бързо да приключите сдвояването, като зададете парола с една цифра.

---

### **Не можете да работите с функцията Bluetooth.**

Изключете устройството като натиснете (SOURCE/OFF) в продължение на 1 секунда, за да изключите устройството.

---

### **По време на обаждане с хендсфрий не се извежда звук от високоговорителите на автомобила.**

Ако звукът се извежда от мобилен телефон, задайте изходния сигнал на мобилния телефон да се извежда през високоговорителите на автомобила.

---

## **Съобщения за грешки/Съобщения**

---

### **Bluetooth device is not found (Не е намерено Bluetooth устройство)**

Устройството не може да засече възможно за свързване Bluetooth устройство.

- Проберете Bluetooth настройките на свързаното устройство.

---

### **Busy now...Please try again. (Зает в момента...Моля опитайте пак)**

Устройството е заето.

- Изчакайте момент и опитайте отново.

---

### **Cannot read. (Не може да прочете)**

- Устройството не може да разчете данните поради някакъв проблем.
- Данните са повредени.
- Дискът е повреден.
- Дискът не е съвместим с устройството.
- Дискът не е финализиран.

---

### **Disc Error (Грешка в диска)**

- Дискът е зацапан или поставен неправилно.
  - Почистете и поставете правилно.
- Поставен е празен диск.
- Дискът не може да се възпроизведе поради наличен проблем.
  - Въведете друг диск.
- Дискът не е съвместим с устройството.
  - Въведете съвместим диск.
- Натиснете , за да отстраните диска.

---

### **Disc Reading (Четене на диска)**

Устройството чете всичката информация за файлове/альбуми (папки) на диска.

- Изчакайте докато четенето приключи възпроизвеждането стартира автоматично в зависимост от структурата на диска, това може да отнеме повече от минута.

---

### **Error\*1 (Грешка)**

За модели XAV-62BT и XAV-622

- USB устройството не е разпознато автоматично.
  - Свържете го отново.

Само за модел XAV-62BT

- Съдържанието на телефонния указател е променено след достъп от мобилния телефон.
  - Потърсете отново телефонния указател.
- Достъпът до телефонния указател е отказан от клетъчния телефон.
  - Потърсете отново телефонния указател.
- Свояването на информация от телефонния указател е отказано поради наличен проблем.
  - Сваляете отново телефонния указател (стр. 41).
- Търсенето в телефонния указател на клетъчния телефон е прекъснато поради наличен проблем.
  - Опитайте отново (стр. 42).
- Записването в телефонния указател на клетъчния телефон не се получава поради проблем.
  - Опитайте отново (стр. 42).

---

### **Error – Please select “Initialize” from the Bluetooth settings menu (Грешка – Моля изберете “Initialize” от менюто за настройки на Bluetooth)**

Получила се е грешка в паметта.

- Нулирайте Bluetooth настройките (стр. 45)

---

### **Handsfree device is not available (Устройство за хендсфри обаждания не е налично)**

Не е свързан клетъчен телефон.

- Свържете клетъчен телефон (стр. 38).

---

**Hubs not supported (Не се поддържа хъб)**

USB хъб не се поддържа от устройството.

---

**Local Seek +/- Local Seek -**

Функцията за търсене на местни радио станции е вклочена по време на автоматично търсене.

---

**NO AF**

За съответната радио станция няма алтернативна честота.

---

**No device found (Не е намерено устройство)**

В списъка с регистрирани Bluetooth устройства няма устройство.

→ Свържете Bluetooth устройство (стр. 36).

---

**No playable data. (Няма налични за възпроизвеждане данни)**

Дискът не съдържа данни, които могат да бъдат възпроизведени на това устройство.

---

**No SensMe data on device (На устройството няма SensMe данни)**

Свързаното USB устройство не съдържа SensMe данни или данните са преместени на неподходящо място в USB устройството.

---

**NO TP**

Устройството ще продължи да търси наличните в района TP радио станции.

---

**Offset**

Възможно е да е възникнала вътрешна повреда.

→ Проверете връзките. Ако индикацията за грешка продължи да се извежда на дисплея, посъветвайте се с най-близкия сервиз на Sony.

---

**Output connection failure (Няма връзка за извеждане)**

Свързането на високоговорител/усилвател е неправилно.

→ Вижте приложеното устройство за инсталация/свързване, за да проверите връзките.

---

**Overcurrent caution on USB (Предупреждение за високо напрежение в USB устройството)**

USB устройството е претоварено.

- Изключете USB устройството и след това прменете източника като натиснете бутон (SOURCE/OFF).
- Указва дали USB устройството е неработещо или е свързано устройство, което не се поддържа.

---

**Playback prohibited by region code. (Възпроизвеждането е забранено от регионалния код)**

Възпроизвеждането на DVD диска е забранено поради различен регионален код.

---

**Please push reset (Моля натиснете бутон за нулиране)**

Поради възникнал проблем не може да се борави с USB устройството.

→ Натиснете бутона за нулиране (стр. 16).

---

**SensMe data reading... (Четене на SensMe данни)**

Устройството чете всички SensMe данни, намиращи се на свързаното USB устройство.

→ Изчакайте, докато тази операция завърши напълно, след което възпроизвеждането ще започне автоматично. В зависимост от количеството данни, тази операция може да отнеме повече от минута.

---

**The connected USB device is not supported (Свързаното USB устройство не се поддържа)**

За подробности относно съвместимостта на USB устройството Ви, посетете помощната страница.

---

---

**The SensMe data is corrupted (SensMe данните са повредени)**

Данните за функция SensMe имат проблем като например променено име на файл, информация и прочее.

---

**USB device is not connected (USB устройството не е свързано)**

USB е избран като източник без да е свързано USB устройство. USB устройството или USB кабелът са изключени по време на възпроизвеждане.

→ Уверете се, че сте свързали USB устройство и USB кабел.

---

**USB Reading (Четене на USB устройството)**

Устройството чете файл/албум (панка) с информация от свързаното USB устройство.

→ Изчакайте докато четенето приключи и възпроизвеждането стартира автоматично. В зависимост от структурата може да отнеме време.

---

“ L L L L “ или „ T T T T „

Ако сте достигнали началото или края на диска по време на бързо пребрътане напред или назад, не можете да продължите.

---

“ — ”

Символът не може да бъде възпроизведен с това устройство.

---

Ако тези решения не помогнат, консултирайте се с най-близкия сервиз на Sony. Ако занесете устройството на поправка заради проблем с възпроизвеждането, занесете и диска, който сте използвали, когато се е получил проблемът.



## Списък с езикови кодове/кодове на региони

### Списък с езикови кодове

Изписването на езика съответства на ISO 639:1988 (E/F) стандарта.

Ког	Език	Ког	Език	Ког	Език	Ког	Език
1027	Афар	1183	Ирландски	1347	Маорски	1509	Сомалийски
1028	Абхазки	1186	Шотландски	1349	Македонски	1511	Албански
1032	Африкански	1194	Галийски	1350	Малайлам	1512	Сръбски
1039	Амхарик	1196	Гуарани	1352	Монголски	1513	Свази
1044	Арабски	1203	Гуджарати	1353	Молдовски	1514	Сесото
1045	Асамски	1209	Хауса	1356	Марати	1515	Судански
1051	Аймара	1217	Хинди	1357	Малайски	1516	Шведски
1052	Азербайджански	1226	Хърватски	1358	Малтийски	1517	Суахили
1053	Башкирски	1229	Унгарски	1363	Бирмански	1521	Тамилски
1057	Белоруски	1233	Арменски	1365	Науру	1525	Телугу
1059	Български	1235	Интерлингва	1369	Непалски	1527	Таджикски
1060	Бихари	1239	Окцидентален	1376	Холандски	1528	Таи
1061	Бислама	1245	Инуитски	1379	Норвежки	1529	Тигриня
1066	Бенгалски	1248	Индонезийски	1393	Окситански	1531	Тюркменски
1067	Тибетски	1253	Исландски	1403	Оромо	1532	Талого
1070	Бретонски	1254	Италиански	1408	Орийски	1534	Сечуански
1079	Катаунски	1257	Иврит	1417	Пенджаби	1535	Тонга
1093	Корсикански	1261	Японски	1428	Полски	1538	Турски
1097	Чешки	1269	Идиш	1435	Пулиц	1539	Тсонга
1103	Уелски	1283	Явански	1436	Португалски	1540	Татарски
1105	Датски	1287	Грузински	1463	Кечуа	1543	Триу
1109	Немски	1297	Казаски	1481	Рето романски	1557	Украински
1130	Бутан	1298	Гренландски	1482	Кирунди	1564	Урду
1142	Гръцки	1299	Камбоджански	1483	Румънски	1572	Узбекски
1144	Английски	1300	Канада	1489	Руски	1581	Виетнамски
1145	Есперанто	1301	Корейски	1491	Кинярунда	1587	Волапюк
1149	Испански	1305	Кашмирски	1495	Санскрит	1613	Волоф
1150	Естонски	1307	Кюрдски	1498	Синдхи	1632	Кхоса
1151	Баски	1311	Киргизки	1501	Санго	1665	Юруба
1157	Персийски	1313	Латински	1502	Сърбохърватски	1684	Китайски
1165	Фински	1326	Лингала	1503	Сингалски	1697	Зулу
1166	Фиджи	1327	Лаоски	1505	Словашки		
1171	Фариорски	1332	Литовски	1506	Словенски	1703	За езици, които не са посочени в таблицата.
1174	Френски	1334	Латвийски	1507	Самоански		
1181	Фризийски	1345	Малагасийски	1508	Шона		

### Списък с регионални кодове

Ког	Държава	Ког	Държава	Ког	Държава	Ког	Държава
2044	Аржентина	2165	Финландия	2362	Мексико	2149	Испания
2047	Австралия	2174	Франция	2376	Холандия	2499	Швеция
2046	Австрия	2109	Германия	2390	Нова Зеландия	2086	Швейцария
2057	Белгия	2248	Индия	2379	Норвегия	2528	Тайланд
2070	Бразилия	2238	Индонезия	2427	Пакистан	2184	Великобритания
2079	Канада	2254	Италия	2424	Филипини		
2090	Чили	2276	Япония	2436	Португалия		
2092	Китай	2304	Корея	2489	Руска Федерация		
2115	Дания	2363	Малайзия	2501	Сингапур		



**A-Z**

AAC 11, 63  
 AF (Алтернативни честоти) 19  
 Angle (Ъгъл) 22  
 Audio DRC 60  
 Auto OFF (Автоматично изключване) 51  
 Automatic answer (Автоматичен отговор) 45  
 Background screen (Избор на екран) 49  
 Balance (баланс/фейдър) 46, 53  
 Best Tuning Memory (BTM) 18  
 Bluetooth 35  
 Bluetooth настройки 45  
 Bluetooth сигнал 37, 45  
 Center Speaker Organizer (CSO) 48, 53  
 Clock Time (CT) 13, 55  
 Crossover Filter 54  
 Dimmer level (Ниво на осветлението) 51  
 Dimmer Setting (Настройки на осветлението) 51  
 Dolby D Level 24  
 Dolby Digital 24  
 DVD аудио език 23, 56  
 DVD контролно меню 22  
 DVD Direct Search Play 26,56  
 DVD меню 21  
 DVD език на меню 56  
 DVD възпроизвеждане на плейлиста 56  
 DVD top меню 20, 22  
 Dynamic Range Control (DRC) 56  
 EQ7 46, 53  
 High Pass Filter (HPF) 54  
 Intelligent Time Alignment 47  
 iPod 32, 63  
 JPEG 11, 63  
 Local seek mode +/- 18  
 Low Pass Filter (LPF) 54  
 MIC Gain 40, 45  
 MP3 11, 62  
 MPEG-4 11, 63  
 Multi Border DVD 62  
 Multi Channel извеждане 56  
 Multi Session CD 62  
 Multi-disk продължение на

извеждане 57  
 No Signal 52  
 NTSC 51  
 PAL 51  
 Picture EQ 49, 55  
 Radio Data System (RDS) 19  
 Rear Bass Enhancer 48, 54  
 Regional 19  
 SensMe 28  
 USB устройство 27  
 USB продължително възпроизвеждане 57  
 WMA 11, 62  
 Xvid 11  
 ZAPPIN звуков сигнал 57  
 ZAPPIN време на възпроизвеждане 57  
 ZAPPIN 34

**A-Я**

Аудио формат (Audio) 23  
 Аудио поток 44  
 Вход за камерата за задно виждане 52  
 Възможни за възпроизвеждане дискове 11  
 Въртене на изображения 22  
 Въртящо се устройство за дистанционно управление 52  
 Демонстрация 55  
 Дискове 11  
 Допълнително оборудване 59  
 Допълнително ниво 59  
 Допълнителни настройки (Front AUX Input, Rear AUX Input) 52, 60  
 Език на дисплея 16, 51  
 Език на субтитрите 22, 56  
 Езиков код 72  
 Забавено възпроизвеждане 21  
 Интервал при изреждане на кадри 57  
 Камера за задно виждане 60  
 Команди с жестове 35  
 Контрол на възпроизвеждането 23, 58  
 Контрол на пътника 33  
 Меню за възпроизвеждане 22  
 Меню за получаване 18  
 Mono режим 18  
 Настройки за възпроизвеждане 56

Настройки за задно високоговорител/събуфер 16, 54  
 Настройки за камерата за задно виждане 60  
 Настройки за родителски контрол 24, 56  
 Настройки за часовник 59  
 Настройки на екрана 55  
 Настройки на звука 53  
 Ниво на звука на високоговорителите 48  
 Ниво на звука на събуфера (Баланс/Фейдър) 46, 53  
 Нулиране 16  
 Нулиране на Bluetooth настройки 45  
 Общи настройки 51  
 Операционен звук 51  
 Осветяване на бутоните 51  
 Повторно възпроизвеждане 25, 27, 33  
 Позиция на слушане 47, 53  
 Позиция на събуфера 47  
 Предпазител 65  
 Премахване на звукова отмяна (режим ЕС/NC) 45  
 Програмни типове 19, 20  
 Програми за трафик (TP) 19  
 Продължително възпроизвеждане 21  
 Първоначални настройки 16  
 Разбъркано възпроизвеждане 25, 27, 33  
 Рецулиране на тъчпanela 49  
 Система за цветово извеждане 51  
 Списъци 34  
 Съобщения за трафик (TA) 19  
 Съотношение на екрана 50, 55  
 Тип монитор 57  
 Тон на звънене 45  
 Точно време 19, 20, 51  
 Устройство за дистанционно управление 14, 16, 64  
 Фейдър (Баланс/Фейдър) 46, 53  
 Формати 11  
 Функция на сигурността 59  
 Хендсфри обаждания 38

## Инсталация/Свързване

В това ръководство модел XNV-L77BT е използван за илюстрационни цели.

**1**

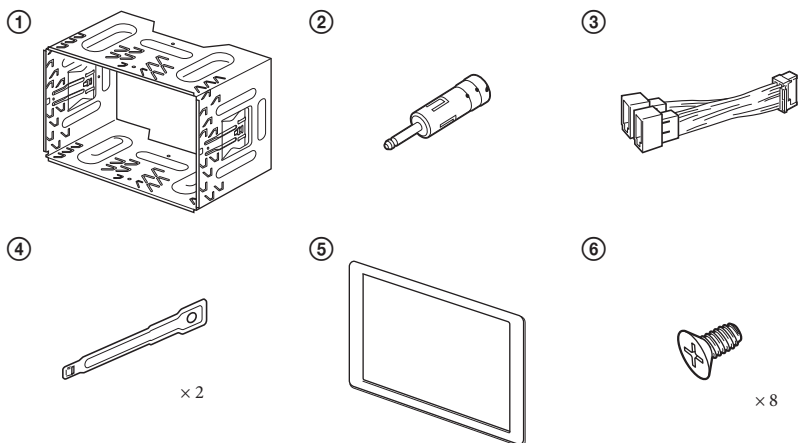

⑦ (само за модел XAV-62BT)

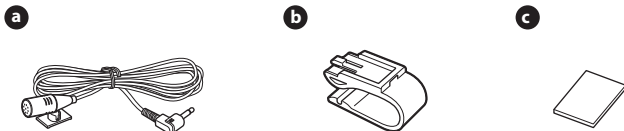

**Оборудване, използвано за инсталация (не е приложено в комплекта)**



**Преден високоговорител**



**iPod**



**Заден високоговорител**



**Камера за задно виждане**

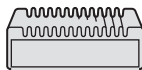

**Усилвател**

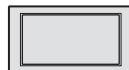

**Монитор**



**Активен събуфер**



2

A

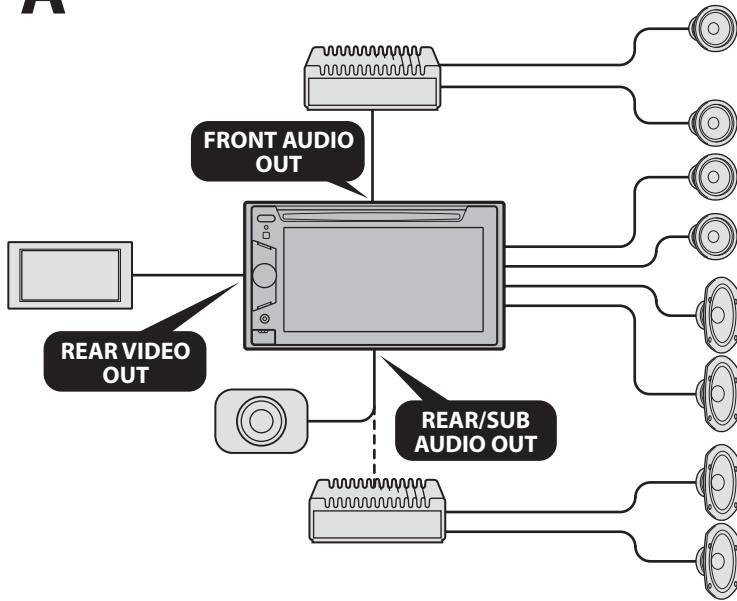

**B**

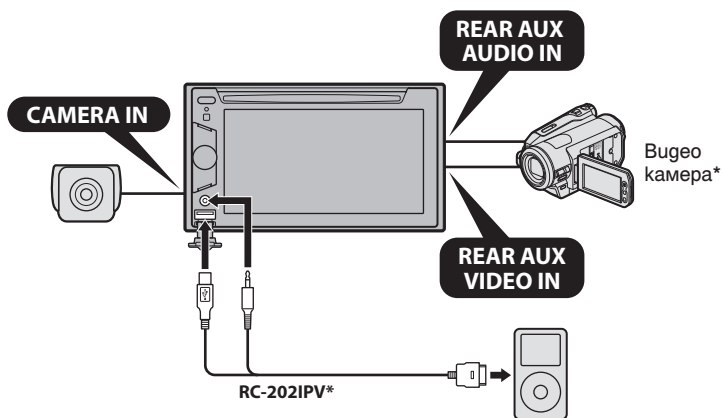

\* не е приложена

**3**

\*1 RCA pin кабел (не е приложен в комплекта)

\*2 Входният кабел за микрофон е наличен само за модел XAV-62BT. За подробности относно свързването на микрофона (само за модел XAV-62BT) (5), вижте „Свързване на микрофон“ на обратната страна.

\*3 Ако антената на вашия автомобил е от вида ISO (Международна организация по стандартизация), използвайте приложния адаптер (2), за да я свържете. Първо свържете антената на автомобила към приложния адаптер (2), след това я свържете към жака за антената на основното устройство.

\*4 Входният кабел за микрофон е наличен само за модел XAV-62BT. Независимо дали се използва или не, свържете кабел MIC така че да не пречи на шофирането. Посигурете с щипка за кабели ако кабелите са инсталирани в близост до стъпалата ви.

\*5 За подробности относно свързването на кабел за ръчната спирачка, вижте „Свързване на кабел за ръчната спирачка“ (4)

\*6 Не отстранявайте защитното устройство.

\*7 Може да се наложи използването на допълнителен адаптер.

\*8 Импенданс на високоговорителите: 4 – 8 ома x 4

За подробни  
захранване

Максимално извеждане на волтаж 0.3 A

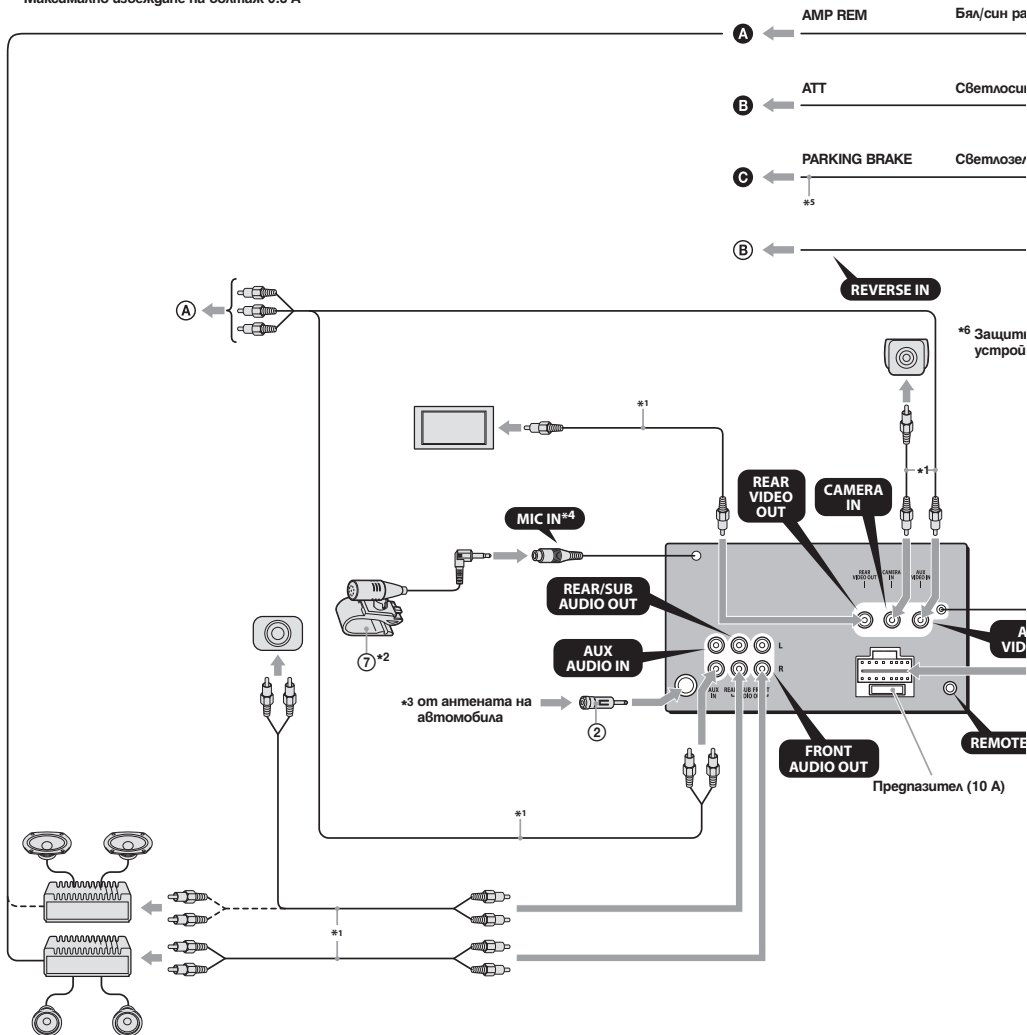

за подробности вижте "Диаграма на връзките на антената"

4	Жълт	продължително захранване
5	Син	контрол на захранването на антената
6	Оранжев/Бял	превключване захранването към осветяването
7	Червен	превключвател на захранването
8	Черен	заземяване

Позиции 1, 2 и 3 нямат крачета.

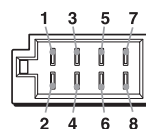
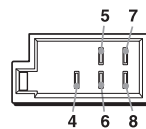
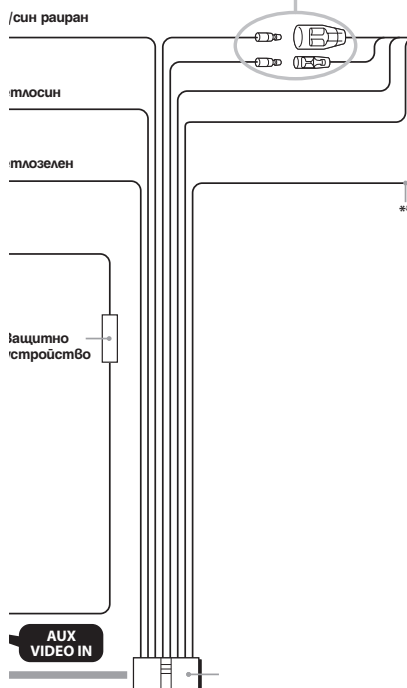

1	Виолетов	+	Високоговорител, Заген, Десен
2		-	Високоговорител, Заген, Десен
3	Сив	+	Високоговорител, Преген, Десен
4		-	Високоговорител, Преген, Десен
5	Бял	+	Високоговорител, Преген, Ляв
6		-	Високоговорител, Преген, Ляв
7	Зелен	+	Високоговорител, Заген, Ляв
8		-	Високоговорител, Заген, Ляв

Позициите с отрицателна поляризация 2, 4, 6 и 8 са с оголени краща.

EMOTE IN\*7

0 A)

## Предупреждения

- **Свържете всички заземяващи кабели към една заземяваща точка.**
- Това устройство е проектирано единствено за работа с отрицателно заземяване 12 V DC.
- Не разглобявайте устройството.
- Не инсталирайте на място, в което би оказало влияние на отварянето на въздушните възглавници.
- Внимавайте да не прищипете кабелите пог винтове или движещи се части (например пог релсите на седалката).
- Преди да извършите свързването, изключете автомобила от контакт, за да избегнете късо съединение.
- Включете захранващия свързващ кабел (3) към устройството и високоговорителите преди да го свържете към допълнителен захранващ конектор.
- За ваша безопасност се уверете, че сте изолирали всички свободни и несвързани кабели с изолрибанг.
- Не притискайте LCD екрана докато инсталирате устройството.

### Забележки за кабела на захранването (жълт)

- Когато свържете това устройство с друг стерео компонент, мощността на свързаната автомобилна верига трябва да е по-голяма от сумата на бушона на всеки компонент.
- Когато в автомобила няма вериги с достатъчно голяма мощност, свържете устройството директно към акумулатора.

## Списък с части 1

- Номерата в списъка са свързани към тези инструкции.
- Скобата (1) е прикрепена към устройството преди покупката. Преди да поставите устройството, използвайте ключовете за освобождаване (4), за да свалите скобата (1) от устройството. За подробности вижте “Сваляне на скобата (6)” от другата страна на листа.
- **Запазете ключовете за освобождаване (4) за бъдеща употреба, защото ще ви бъдат необходими, ако сваляте устройството от вашия автомобил.**
- Само за модел XAV-62BT: Съберете частите на микрофона (7) преди употреба. За подробности вижте „Инсталиране на микрофона” (5) на обратната страна на листовката.

## Внимание

Внимателно дръжте скобата (1), за да не нараните пръстите си.

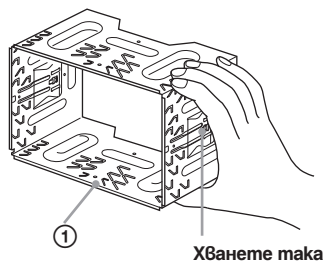

### Забележка

Преди да инсталирате, уверете се, че захватите от двете страни на скобата (1) са завити на 3.5 mm навътре. Ако захватите са изправени или завити навън, устройството няма да бъде инсталирано здраво и може да изпадне.

## Пример за връзка 2

### Забележки (2 - А)

- Уверете се, че сте свързали заземяващия кабел преди да свържете усилвателя.
- Алармата ще се чува, само ако използвате връзката на усилвателя.

### Забележки (2 - В)

- Не можете да използвате всички допълнителни устройства едновременно, дори и да са свързани към терминалите.

## Диаграма на връзките – 3

### А Към AMP REMOTE IN на допълнителния усилвател

Тази връзка е само за усилватели. Свързването на всякакви други системи може да повреди устройството.

### В Към интерфейсен кабел на телефон за автомобил

### С Към кабел за превключване на спирачката

А Към допълнително оборудване като портативен медия плейър, игрова конзола и прочие (не са приложени).

В Към 12V терминал за захранване за задното осветление на автомобила (само когато свързвате камера за задно виждане).



## Предупреждение

Ако имате антена без разпределителна кутия, свързването на това устройство с приложения свързващ захранващ кабел ③ може да повреди антенната.

### **Забележки относно контролните и захранващите кабели**

- Контролният проводник за антената (син) подава + 12 V DC, когато включите тунера или когато активирате функцията AF (Алтернативна честота) или TA (Съобщение за трафик).
- Когато вашият автомобил има вградена FM/MW/LW антена в задното/ страничното стъкло, свържете контролния проводник на антената (син) или входящия захранващ проводник на аксесоара (червен) към захранващия терминал на съществуващия усилвател за антената. За подробности се консултирайте с вашия доставчик.
- Не можете да използвате антена без разпределителна кутия заедно с това устройство.

### **Връзка за запазване на паметта**

Когато входният жълт захранващ проводник бъде свързан към веригата, отговаряща за паметта, винаги ще се подава захранване, дори когато автомобилът не е на контакт.

### **Забележки за връзките на високоговорителите**

- Преди да свържете високоговорителите, изключете устройството.
- Използвайте високоговорители с импеданс от 4 до 8 ома и с подходящо захранване, за да предотвратите повредата им.
- Не свързвайте терминалите на високоговорителите към шасито на автомобила и не свързвайте терминалите на десните високоговорители с тези на левите високоговорители.
- Не свързвайте заземяващия проводник на това устройство към отрицателния (-) терминал на високоговорителя.
- Не се опитвайте да свържете високоговорителите паралелно.
- Свързвайте само пасивни високоговорители. Свързването на активни високоговорители (с вграден усилвател) към терминалите на високоговорителя може да повреди устройството.
- За да предотвратите повреда и ако устройството използва един и същ отрицателен (-) проводник за левия и десния високоговорители, не използвайте проводници от инсталациите в автомобила ви вградени високоговорители.
- Не свързвайте проводниците за високоговорителите на устройството един с друг.

### **Забележка за свързването**

- Ако високоговорителят и усилвателят не са свързани правилно, на дисплея се извежда съобщение "Output connection failure". В този случай се уверете, че високоговорителят и усилвателят са свързани правилно.
- Ако планирате да използвате монитори за подглавниците на задните седалки заземете кабела за свързване към спиратка.

4

Крачна спирачка

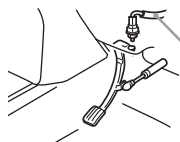

Кабел за превключване на спирачката

Ръчна спирачка

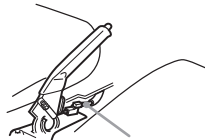

Кабел за превключване на спирачката

5 A 1

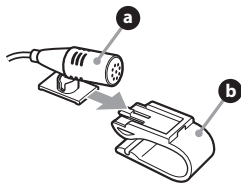

2

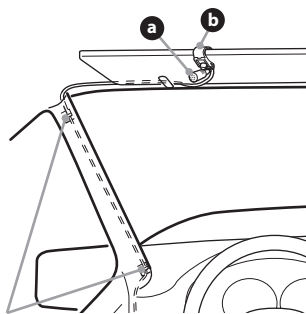

клипси (не са приложени)

**B 1**

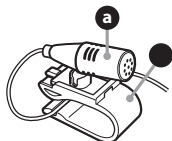

**2**

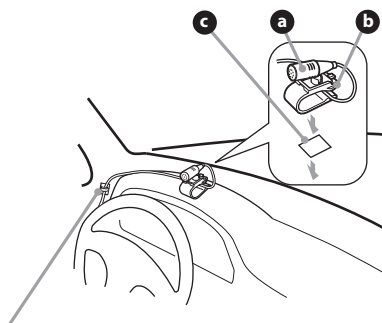

клипси (не са приложени)

**6**

Поставете кукичката  
навътре

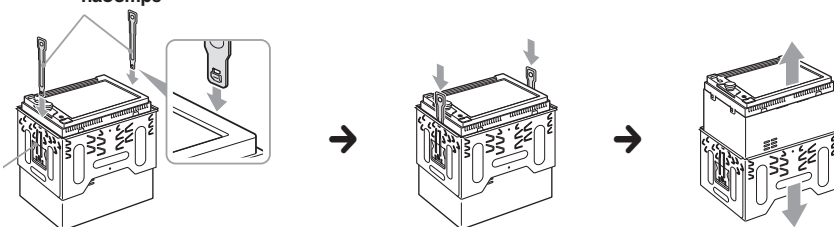

**7** A 1

По-голям от 182 мм

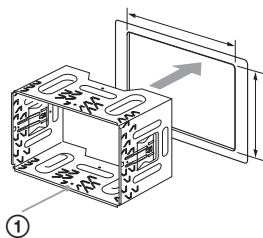

**2**

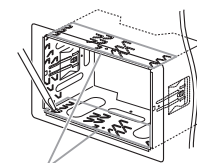

Кукички

**3**

Табло

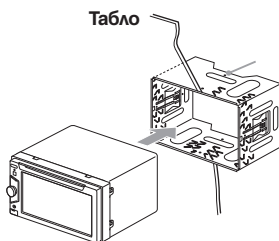

**B**

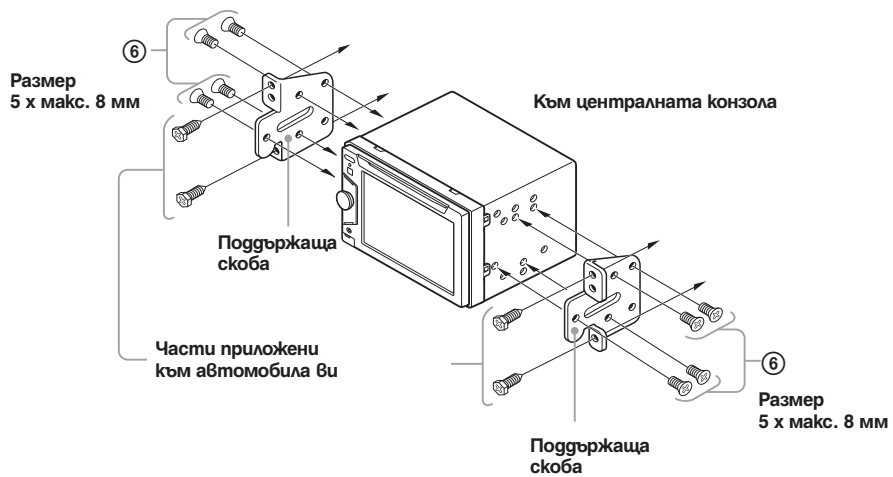

## Прегпазни мерки

- Внимателно изберете местоположението за инсталация, така че устройството да не пречи на нормалното ви шофиране.
- Избягвайте инсталирането на устройството на места, които са обект на прах, мръсотия, прекалени вибрации или висока температура, като например на пряка слънчева светлина или близо до отворите на климатика.
- Използвайте само приложния хардуер за инсталиране, за да извършвате безопасна и сигурна инсталация.

## Настройка на ъгъла при инсталация

Задайте ъгъл, по-малък от 45 градуса.

## Свързване на кабел за паркиране 4

Уверете се, че сте свързали кабела на спирачката (светлозелен) ③ към кабел за превключване на спирачка. Позицията на поставяне на кабела зависи от автомобила ви. Консултирайте се с най-близкия до вас търговец на продукти Sony за повече подробности.

## Инсталиране на микрофон (само за модел XAV-62BT) 5

За да уловите глас по време на хендфри обаждане, трябва да инсталирате микрофон.

### Предупреждение

- Поддържайте микрофонадалеч от твърде високи температури и влажност.
- Изключително опасно е кабелът да се увие около волана или скоростния лост. Уверете се, че поддържате него и всички останали части така, че да не пречат на шофирането ви.
- Ако въздушни възглавници или друго поемащо шокови удари оборудване е в колата ви, свържете се с вашия търговец преди да започнете инсталация.

## 5-A Инсталиране в сенника за слънце

- 1 Инсталирайте микрофона ③ на щипка ⑥.
- 2 Инсталирайте щипката ⑥ на сенника за слънце.

## 5-B Инсталиране в конзолата

- 1 Инсталирайте микрофона ③ на щипка ⑥ и след това поставете кабела в улея на щипката ⑥.
- 2 Прикачете щипката ⑥ към конзолата посредством двустранна лепенка ④.
- 3 Инсталирайте щипката (не е приложена) и регулирайте дължината и позицията на кабела, така че да не пречи на шофирането ви.

### Забележки

Преди да прикачите двустранната лепенка ④, почистете повърхността на таблото със суха кърпа.

### Регулиране ъгъла на микрофона

Регулирайте ъгъла на микрофона в подходящата позиция.

### Забележки

- Микрофонът се върти по ордината, както е показано на долната диаграма. Не употребявайте сила, за да завъртите в обратна посока.
- Регулирайте ъгъла на микрофона в правилна позиция.
- Микрофонът може ① да се инсталира и без да се използва щипка ⑥. В този случай прикачете директно микрофона към таблото с двоино залепваща лепенка ④. Поддържайте неизползваната щипка ⑥ за бъдеща употреба.

## Сваляне на скобата 6

Преди да инсталирате устройството, сваляте скобата ① от него.

- 1 Поставете освобождаващите ключове ④ между устройството и скобата ①, докато щракнат.
- 2 Издърпайте скобата ①, след това издърпайте и устройството, за да ги отделите.

## Прикачане на устройството 7

### 7-А Прикачане на устройството посредством приложената скоба

- 1 Поставете приложената скоба ① в таблото.
- 2 Завъртете кукичките навън, за по-сигурно захващане.
- 3 Монтирайте устройството върху скобата ①.

### 7-А Прикачане на устройството в японски автомобил

Може да успеете да инсталирате устройството в някои модели японски автомобили без употребата на приложената скоба. Ако не успеете, консултирайте се с вашия търговец на продукти с марка Sony.

Когато прикачате това устройство към предварително монтирани скоби в автомобила ви, използвайте приложените винтове – в подходящите отвори според автомобила ви: Т за TOYOTA, М за MITSUBISHI и N за NISSAN

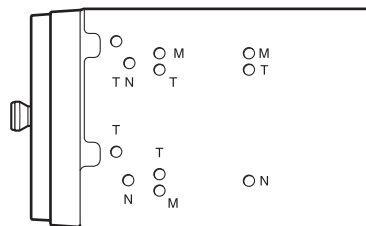

#### Забележки

- За да предотвратите неизправност, инсталирайте само посредством приложениет винтове ...
- Не употребявайте прекалена сила с бутоните на устройството.
- Не притискайте LCD екрана.
- Преди да прикачите, уверете се, че върху устройството няма поставено нищо.

## Предупреждение, ако вашият автомобил няма АСС позиция.

Уверете се, че сте задали функцията за автоматично изключване. За подробности вижте приложеното ръководство за експлоатация.

Устройството ще се изключи автоматично в предварително зададено време, което ще предотврати изразходване на акумулатора. Ако не зададете функцията за автоматично изключване, се уверете, че всеки път, когато изключвате автомобила от контакт, натискате и задържате (SOURCE/OFF), докато дисплеят изчезне.

## Бутон RESET

Когато инсталацията и връзките приключат, свалете панела и натиснете бутона RESET с химикал или друг остър предмет.

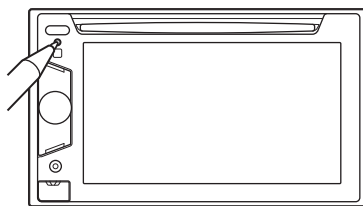

## Диаграма на връзките на захранването

Допълнителните захранващи конектори се различават в зависимост от автомобила. Проверете схемата за допълнителните захранващи конектори на вашия автомобил, за да се уверите, че връзките ще бъдат извършени правилно. Съществуват три основни типа (показани на илюстрацията по-долу). Възможно е да се наложи да смените позициите на червения и жълтия проводници в захранващия блок на стерео системата на автомобила.

След като извършите връзките и поставите захранващите проводници на правилните места, свържете устройството към захранващия блок на автомобила. Ако имате въпроси или проблеми относно свързването на вашето устройство, които не са обяснени в това ръководство, моля, свържете се с доставчика на вашия автомобил.



### Допълнителен захранващ конектор

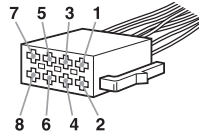

**a**

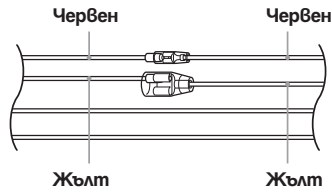

4	Жълт	продължително захранване	7	Червен	превключвател на захранването
---	------	--------------------------	---	--------	-------------------------------

**b**

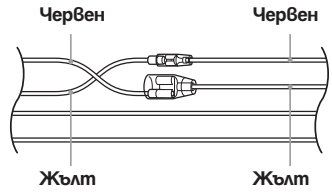

4	Жълт	превключвател на захранването	7	Червен	продължително захранване
---	------	-------------------------------	---	--------	--------------------------

**c**

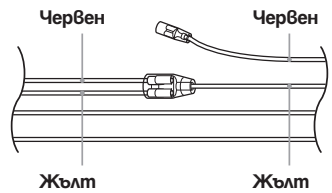

автомобил без  
позиция ACC





<http://www.sony.net/>

Sony Corporation Printed in Czech Republic (EU)

BG



**Изхвърляне на стари електрически и електронни уреди  
(Приложимо за страните от Европейския съюз и други европейски страни, използващи система за разделно събиране на отпадъци)**

Този символ на устройството или на неговата опаковка показва, че този продукт не трябва да се третира като домашен отпадък. Вместо това, той трябва да бъде предаден в съответните пунктове за рециклиране на електрически и електронни уреди. Изхвърляйки този продукт на правилното място, вие предотвратявате потенциални негативни последици за околната среда и човешкото здраве, които могат да се случат при неправилното изхвърляне на продукта. Рециклирането на материалите ще помогне за запазването на естествените ресурси. За по-подробна информация относно рециклирането на този продукт, моля, свържете се с местния градски офис, службата за изхвърляне на отпадъци или с магазина, от който сте закупили продукта.

Производителят на този продукт е Sony Corporation, 1-7-1 Konan Minato-ku Tokyo, 108-0075 Japan. Упълномощеният представител за ЕМС (електромагнитна съвместимост) и техническа безопасност на продукта е Sony Deutschland GmbH, Hedelfinger Strasse 61, 70327 Stuttgart, Germany. За въпроси, свързани със сервиза и гаранцията, моля обрънете се към адресите в съответните сервизни или гаранционни документи.

Допълнителна информация за този продукт и отговори на често задавани въпроси можете да намерите на нашия уебсайт за клиентска поддръжка.

<http://www.sony.bg>