

Podstavec pre reproduktor



Návod na použitie

WS-FV20

Bezpečnostné upozornenia

Bezpečnosť

- Odporúča sa používať s malým systémom reproduktorov Sony.
- Reproduktor umiestnite na ploché a vodorovné miesto.

Čistenie

Stojan, podstavec a konzolu čistíte mäkkou handričkou mierne navlhčenou v jemnom saponáte. Nepoužívajte drsné čistiace prostriedky, čistiace prášky alebo rozpúšťadlá, ako sú lieh, riedidlá alebo benzín.

Ak máte akékoľvek otázky alebo problémy týkajúce sa zariadenia, kontaktujte najbližšieho predajcu Sony.

Poznámka k inštalácii

Pri umiestňovaní zariadenia buďte opatrný, keďže pri umiestnení na špeciálne povrchovo upravenú podlahu (voskovanú, olejovanú, leštenú atď.) môže dôjsť k vzniku flakov alebo zmene farieb povrchu.

Montáž

- 1a) Vyrovnajte a prevlečte reproduktorový kábel cez otvor v stojane.
- 1b) Ak je k vášmu reproduktorovému káblu pripojený konektor, prehnite reproduktorový kábel podľa obrázka. Potom ho vyrovnajte a prevlečte reproduktorový kábel cez spodok podstavca (B) do stojana (A).
- 2) Pripevnite podložky (C) na spodnú časť podstavca (B). Umiestnite stojan (A) na podstavec a zaistite ho pomocou skrutky (D).
- 3) Otočte stojan naopak a pripevnite ho dvoma skrutkami (D) k podstavcu.
- 4) Uvoľnením dvoch skrutiek na stojane prispôbte výšku podstavca v rozmedzí od 762 do 984 mm. Potom opäť utiahnite skrutky.
- 5) Pripevnite reproduktor napevno k stojanu pomocou skrutky (E).

Technické údaje

Rozmery

Cca 280 × 762 až 984 mm (priemer/výška)

Hmotnosť

Cca 4 kg

Právo na zmeny vyhradené.

Dodávané príslušenstvo

A



B



C



D



E



F



1a

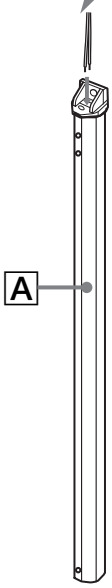
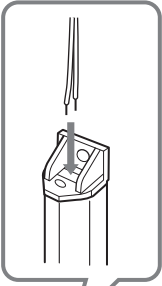

1b

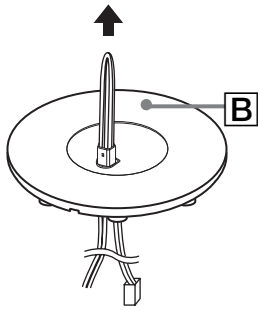
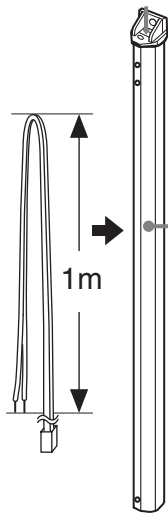

2

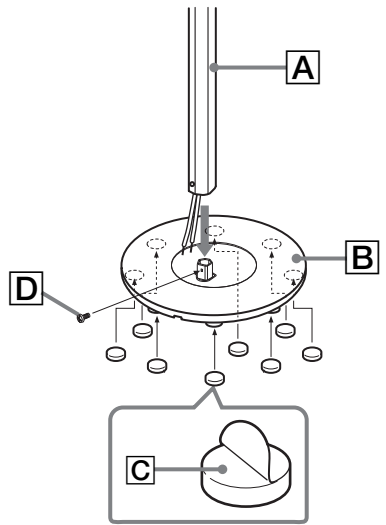

3

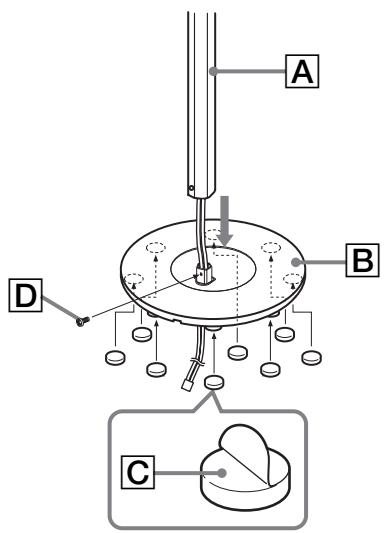
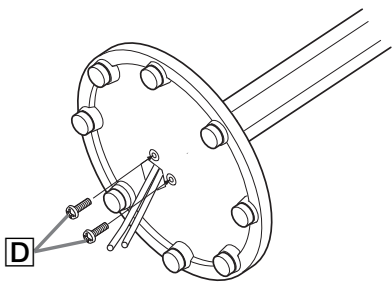

4

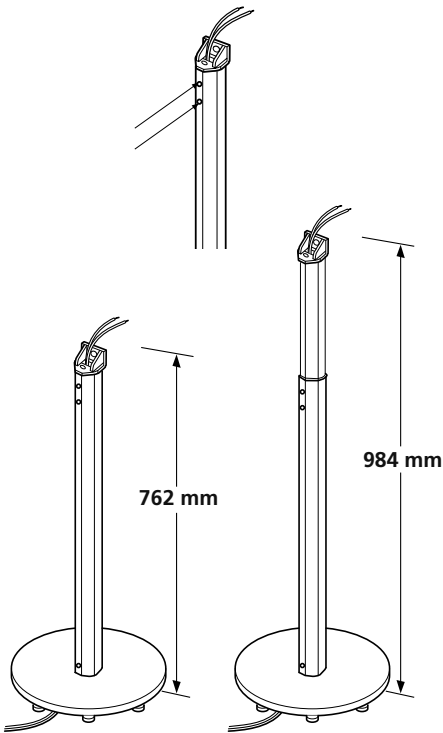

5

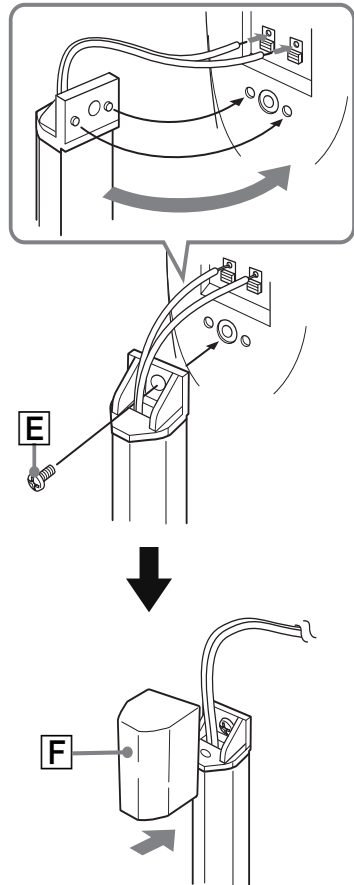

<http://www.sony.net/>

Sony Corporation Printed in Czech Republic (EU)

SK



Zaobchádzanie s odpadom z elektrických a elektronických zariadení (Vzťahuje sa na Európsku úniu a ostatné európske krajiny s legislatívou upravujúcou problematiku separovaného zberu odpadu).

Tento symbol na produkte alebo na jeho obalovom materiále upozorňuje, že produkt nie je možné likvidovať v netriedenom komunálnom odpade. Produkt odovzdajte do zberného strediska prevádzajúceho recykláciu a likvidáciu odpadu z elektrických a elektronických zariadení, alebo sa u predajcu produktu, príslušných miestnych organizácií, stredísk prevádzajúcich likvidáciu tohto druhu odpadu informujte o spôsobe jeho likvidácie. Zabezpečením správnej likvidácie v zmysle platných miestnych predpisov a noriem zabránite negatívnym vplyvom na životné prostredie a zdravie obyvateľstva. Zároveň tak prispějete k zachovaniu, k ochrane a k zlepšeniu kvality životného prostredia. Recyklácia materiálov značne pomáha pri ochrane a zachovaní prírodných zdrojov. Informujte sa o spôsobe likvidácie odpadu z elektrických a elektronických zariadení podľa platných miestnych predpisov a noriem.

materiálov značne pomáha pri ochrane a zachovaní prírodných zdrojov. Informujte sa o spôsobe likvidácie odpadu z elektrických a elektronických zariadení podľa platných miestnych predpisov a noriem.