

Multifunctionele DVD-Recorder

Gebruiksaanwijzin



VRD-MC5

Inhoudspgave

Introductie DVDirect

Kenmerken	5
Informatie over deze handleiding	6
Inhoud verpakking	8
Onderdelen en regelaars	9
Het toestel in- of uitschakelen	13
Navigatiescherm	14
Functies uit het menu openen	15
Een schijf plaatsen	16
Een geheugenkaart plaatsen	18

Een video-dvd maken

Een video-dvd en AVCHD-schijf maken	19
Soorten kopieerprocessen	19
Informatie over video-dvd's en AVCHD-schijven	22
Camcorders/videoapparatuur, opnamekwaliteit en de interface	24
Bruikbare schijven	26
Informatie over gemaakte video-dvd's en AVCHD-schijven	27
Kopiëren van een Handycam® (HDD/Memory Stick) –Via één druk op de knop kopiëren–	29
Kopiëren van een Handycam® (HDD/Memory Stick) –Met de kopieermodus–	32
Voor het selecteren van een kopieermodus...	32
Vol kopiëren	34
Incrementeel kopieerproces	35
Afspeellijst kopiëren	37

Geselecteerde scènes kopiëren ...	38
Kopiëren van een Handycam® (DVD)	41
Voor het selecteren van een kopieermodus...	41
Vol kopiëren	43
Consoliderend kopiëren	44
Kopiëren van een Handycam® (DV/D8) of digitale DV-videocamera	46
Voor het selecteren van een kopieermodus...	46
Vol kopiëren	47
Handmatig kopiëren	49
Kopiëren van videoapparatuur	51

Een foto-dvd maken

Een foto-dvd maken	55
Soorten kopieerprocessen	55
Informatie over gemaakte foto-dvd's –Typen foto-dvd's–	56
Camcorders/fotoapparatuur, opnamemedia en de interface	57
Geschikte schijven voor het maken van foto-dvd's	58
Informatie over gemaakte foto-dvd's	58
Foto's die opgeslagen zijn op een geheugenkaart/Handycam® branden	60

Finaliseren/weergeven van de gemaakte dvd

Verwijderen/finaliseren van de gemaakte schijf	65
Voorvertoning van een video-dvd en een foto-dvd	68

Instelling

Het menu Instelling gebruiken	71
Opnamekwaliteit	72
Klok automatisch stoppen	72
Auto-hoofdstuk	72
Dvd-menu	73
Diavoorstelling muziek	73
Diavoorstelling maken	74
Schijf finaliseren	74
Schijf wissen	77
Systeeminformatie	78
Demonstratie	78
Kleurensysteem	78
Taal	78

Aanvullende informatie

Over schijven	79
Ondersteunde beschrijfbare schijven	79
Informatie over geheugenkaarten	80
Informatie over "Memory Stick"	80
Informatie over CompactFlash/SD/xD-Picture-kaarten	81
Voorzorgsmaatregelen	82
Specificaties	83

- DVDirect, Handycam, CyberShot, Memory Stick en ieder logo zijn handelsmerken of gedeponeerde handelsmerken van Sony Corporation.
- "PLAYSTATION" is een gedeponeerde handelsmerk van Sony Computer Entertainment Inc.
- Andere genoemde systeem- en productnamen zijn gedeponeerde handelsmerken of handelsmerken van de betreffende producenten, hoewel de TM- en ®-karakters niet in de tekst worden gebruikt.
- Geproduceerd onder licentie van de Dolby Laboratories.
Dolby en het double-D-pictogram zijn handelsmerken van de Dolby Laboratories.
- De geautoriseerde software op dit product wordt gebruikt onder de licentie van eSOL Co. Ltd.

- Onze productgarantie is alleen geldig als de geleverde accessoires worden gebruikt in de gespecificeerde of aanbevolen systeemomgeving, in overeenstemming met de documentatie en is alleen van toepassing op deze DVDirect. Onze klantenservice en gebruikersondersteuning zijn alleen van toepassing onder deze productgarantievoorwaarden.
- Wij aanvaarden geen aansprakelijkheid voor storingen van computer of andere apparatuur, incompatibiliteit met speciale hardware, bedrijfsproblemen veroorzaakt door onjuiste installatie van software of schijf- of gegevensverlies of andere incidentele schade die ontstaat bij gebruik van dit product.
- De garantie en gebruikersondersteuning voor dit product zijn alleen geldig in de op de garantiekaart vermelde landen of verkoopregio's.
- De specificaties kunnen zonder voorafgaande kennisgeving, in het belang van productverbetering, worden gewijzigd.

Auteursrecht

Televisieprogramma's, films, videobanden, schijven en ander materiaal kunnen auteursrechtelijk beschermd zijn. Ongeoorloofd opnemen van dergelijk materiaal kan een overtreding zijn van de bepalingen in de auteursrechtwetgeving. Gebruik van dit product in combinatie met kabeltelevisie kan wellicht autorisatie van de kabeltelevisieleverancier en/of programmarechthebbende vereisen.

Kenmerken

U kunt gemakkelijk video's of foto's opnemen met behulp van DVDirect. U hebt wel een computer nodig.

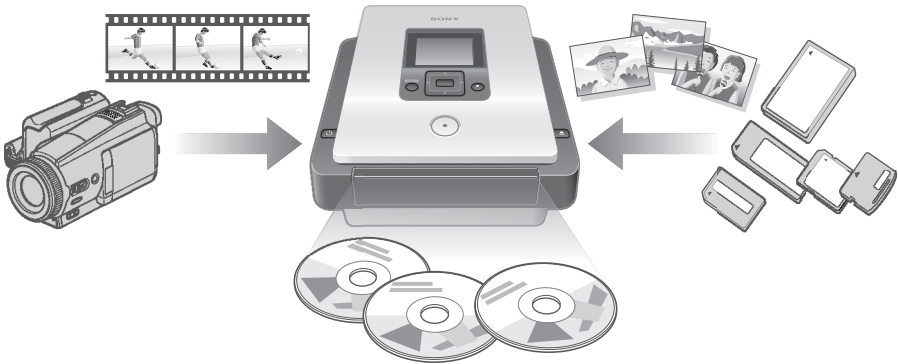

Video-dvd's maken

- U kunt video's van aangesloten camera's en av-apparatuur direct op dvd opnemen, zonder computer.
- U kunt met één druk op de opnameknop de totale inhoud van uw HDD, Memory Stick, DVD- of DV-camcorder naar een dvd kopiëren.

Foto-dvd's maken

- U kunt foto's van een geheugenkaart op een dvd archiveren en camcorders rechtstreeks op een dvd aansluiten, zonder computer.
- U kunt van de foto's ook een diashow maken die op dvd-spelers kunnen worden afgespeeld.

AVCHD-kopie

U kunt onbewerkte HD (hoge definitie)-video's maken met Sony High Definition Handycam® (HDD/Memory Stick). Voor meer informatie over de compatibiliteit van AVCHD-schijven, zie "Opmerkingen over de compatibiliteit van een AVCHD-schijf" op pagina 23.

Navigatiescherm

De DVDirect merkt geplaatste geheugenkaarten, schijven en ingangssignalen van aangesloten apparatuur automatisch op. Er wordt vervolgens een aanwijzing weergegeven wat de gebruiker moet doen. Voorbereidingen voor opnemen vereisen geen complexe bedieningshandelingen.

Informatie over deze handleiding

Afhankelijk van het type apparaat dat is aangesloten of de beeldkwaliteit (hoge-definitie-video of standaard-definitie-video), kunt u de volgende handelingen uitvoeren met DVDirect.

In deze handleiding treft u voor iedere handeling of beeldkwaliteit een specifiek pictogram in de hoofdstukken aan. Deze pictogrammen hebben de volgende functies.

Pictogram	Betekenis
HDD CAM	Beschikbare functies voor Sony Handycam® (HDD)-opnames naar harde schijf
MS CAM	Beschikbare functies voor Sony Handycam® (Memory Stick)-opnames naar Memory Stick
DVD CAM	Beschikbare functies voor Sony Handycam® (DVD)-opnames naar 8 cm DVD
DV CAM	Beschikbare functies voor Sony Handycam® (DV/D8)- of digitale DV-videocamera-opnames naar digitale videoband
Video Device	Beschikbare functies voor diverse camcorders of videoapparatuur
Memory Card	Beschikbare functies voor Memory Stick, Memory Stick Duo, SD-kaart, xD-Picture-kaart, Compact Flash
SD Video	Gekopieerde video's opgenomen met een beeldkwaliteit van standaarddefinitie
HD Video	Gekopieerde video's opgenomen met een beeldkwaliteit (AVCHD-formaat) van hoge-definitie
Photo	Opgeslagen foto's kopiëren die opgenomen zijn door een digitale fotocamera of Sony Handycam®

* In deze handleiding verwijst Handycam® naar een Sony camcorder. In het bijzonder verwijzen een High Definition Handycam® en AVCHD Handycam® naar een HD (hoge-definitie) AVCHD compatibel camcorder. Zie pagina 24 en 57 voor details.

Video's kopiëren van Handycam® (HDD/Memory Stick)

 pagina 29

HDD CAM **MS CAM** **HD Video** **SD Video**

Een dvd maken met behulp van een video die gemaakt is met een Handycam® (HDD/Memory Stick). Sluit de Handycam® met de USB-kabel aan op de DVDirect.

Beschikbare functies:

Via één druk op de knop kopiëren via de Handycam®-bediening

Vol kopiëren

Incrementeel kopieerproces

Afspeellijst kopiëren

Geselecteerde scènes kopiëren

Video's kopiëren van Handycam® (DVD)

 pagina 41

DVD CAM **SD Video**

Een dvd maken met een video die gemaakt is met een Handycam® (DVD). Sluit de Handycam® met de USB-kabel aan op de DVDirect.

Beschikbare functies:

Vol kopiëren

Consoliderend kopiëren

Video's kopiëren van een digitale DV-videocamera

 pagina 46

DV CAM **SD Video**

Een dvd maken met een video die gemaakt is met een Handycam® (DV/D8) of digitale DV-videocamera. Sluit de Handycam® of digitale DV-videocamera met een DV (i.LINK)-kabel aan op de DVDirect.

Beschikbare functies:

Vol kopiëren

Handmatig kopiëren

Video's kopiëren van diverse videoapparatuur

 pagina 51

Video Device **SD Video**

Een dvd maken met een video die gemaakt is met een camcorder of met een video vanaf andere videoapparatuur die uitgerust is met een video-uitgang. Sluit het apparaat aan via de bij uw camcorder geleverde av-kabel of via een standaard video- of S-videokabel.

Beschikbare functies:

Handmatig kopiëren

Foto's kopiëren van geheugenkaarten

 pagina 60

Memory Card **Photo**

Een dvd maken met foto's die zijn gemaakt met een digitale fotocamera en zijn opgeslagen op een geheugenkaart.

Beschikbare functies:

Vol kopiëren, geselecteerde foto's kopiëren

Foto's kopiëren van Handycam® (HDD/DVD/Memory Stick)

 pagina 60

HDD CAM **MS CAM** **DVD CAM** **Photo**

Een dvd maken met behulp van foto's die gemaakt zijn met een Handycam® (HDD/DVD/Memory Stick).

Beschikbare functies:

Vol kopiëren, geselecteerde foto's kopiëren

Inhoud verpakking

Controleer of de verpakking de volgende onderdelen bevat. Neem contact op met uw leverancier als er onderdelen ontbreken of beschadigd zijn.

- DVDirect



- Netadapter

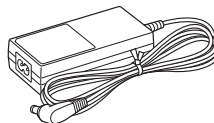

- Netsnoer
- Snelstarhandleiding
- Gebruiksaanwijzin (dit document)
- Garantiekaart

Opmerking

Gebruik een netsnoer dat voldoet aan de eisen van de regio of het land van gebruik van het product.

Onderdelen en regelaars

Voor- en achterkant

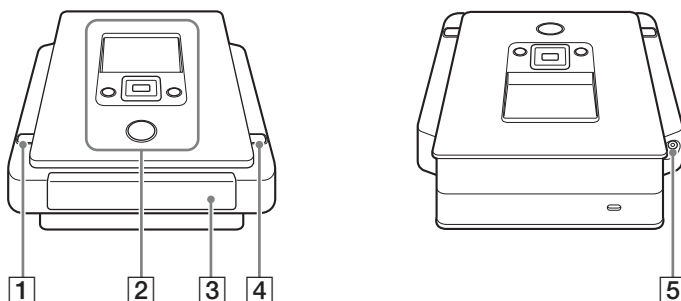

- 1** **Aan/uit-knop**
Schakelt de DVDirect aan en uit.
- 2** **Bovenpaneel**
Hier bevinden zich de knoppen en displays om de DVDirect te bedienen (pagina 10).
- 3** **Disklade**
Plaats hier een schijf met het label omhoog (pagina 16).
- 4** **(uitwerp) knop**
Opent en sluit de disklade
- 5** **DC IN-aansluiting**
Sluit hier de meegeleverde netadapter op aan (pagina 13).

Onderkant

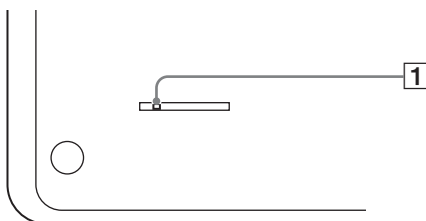

- 1** **Grendel voor nooduitwerp**
Als u de disklade niet kunt openen met de (uitwerp) knop, schakel de DVDirect dan uit en draai de DVDirect om. Schuif de grendel met een dun voorwerp.

Bovenpaneel

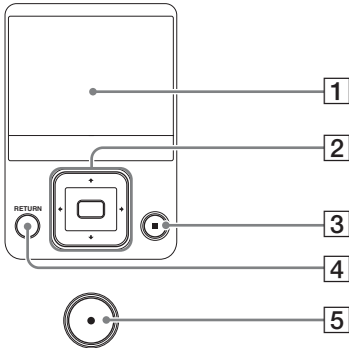

1 Weergavescherm

Hier worden het menuscherm, afbeeldingen van afspeelapparatuur of geheugenkaart weergegeven.

2 ↑↓←→ cursor / □ (selectie) knop

Selecteert een functie

3 ● (stop) knop

Stopt het branden.

4 RETURN-knop

Hiermee keert u terug naar het hoofdmenuscherm of het vorige scherm, als u de DVDDirect bedient.

5 ● (branden)-knop

Start het branden.

Brandt rood tijdens branden.

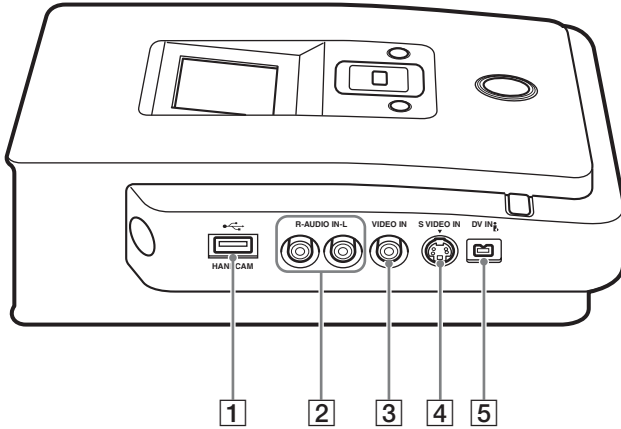

1 USB-aansluiting (Type A)

Sluit de USB-kabel (niet meegeleverd) hier aan als u de Handycam[®] aansluit.

2 AUDIO IN L/R-aansluitingen

Sluit hier de audiopluggen van de av-kabel aan (niet meegeleverd) als u de DVDDirect op een videoapparaat aansluit, zoals een camera of videocassetterecorder.

3 VIDEO IN-aansluiting

Sluit hier de videoplug van een av-kabel aan (niet meegeleverd) als u de DVDDirect op een videoapparaat aansluit, zoals een camera of videocassetterecorder.

4 S VIDEO IN-aansluiting

Sluit hier een S-videokabel aan (niet meegeleverd) als u de DVDDirect op een videoapparaat met een S-videoaansluiting aansluit, zoals een camera of videocassetterecorder.

5 DV IN-aansluiting (4-pins)

Sluit hier een DV-kabel aan (ook wel i.LINK of FireWire genoemd) (niet meegeleverd) als u de DVDDirect op een DV-camcorder met DV-aansluiting wilt aansluiten.

Rechterpaneel

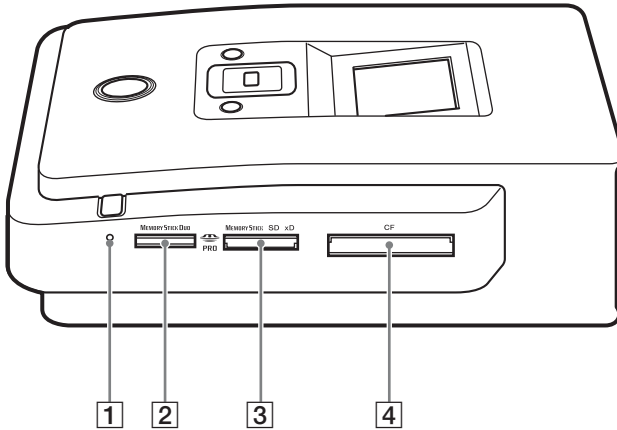

1 LED geheugenkaart

Brandt oranje als de geheugenkaart wordt aangesproken.

2 Sleuf Memory Stick Duo

Plaats hier een "Memory Stick Duo".

3 Sleuf meervoudige geheugenkaarten

Plaats hier een "Memory Stick", SD-kaart, of een xD-Picture-kaart.

4 Sleuf voor CompactFlash-kaart

Plaats hier een CompactFlash-kaart.

Het toestel in- of uitschakelen

- 1 Sluit het meegeleverde netsnoer op de netadapter aan.
- 2 Plaats de voedingsplug van de netadapter in de DC IN-aansluiting van de DVDirect.
- 3 Steek de stekker van het netsnoer van de netadapter in het stopcontact.

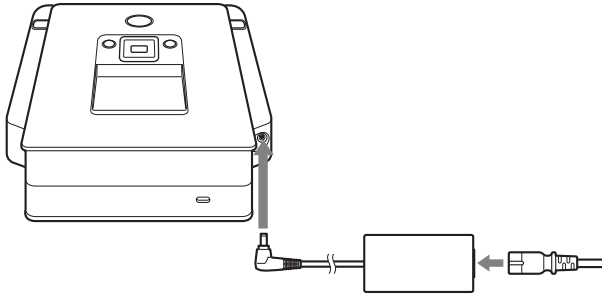

Opmerkingen

- Gebruik alleen het meegeleverde netsnoer en de netadapter.
- Gebruik geen beschadigde kabel, zoals een kabel met vervormde stekker of plug.

- 4 Druk op de  (aan/uit) knop.

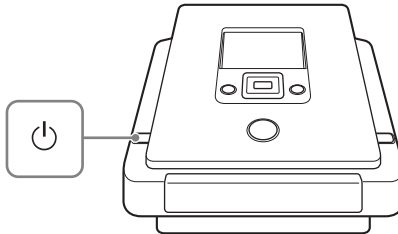

Na het oplichten van het display en het verschijnen van het DVDirect-logo verschijnt er een ander scherm, afhankelijk van de status van de DVDirect. Voor meer details zie "Navigatiescherm" op pagina 14. Als u de RETURN-knop indrukt wordt het menu weergegeven. Voor meer details zie "Functies uit het menu openen" op pagina 15.

Het toestel uitschakelen

Druk nogmaals op de  (aan/uit) knop.

Navigatiescherm

Na het inschakelen merkt de DVDirect geplaatste geheugenkaarten, dvd-schijven en ingangssignalen van aangesloten apparatuur automatisch op. Er verschijnt vervolgens een aanwijzing in het scherm over hoe de opname moet worden voorbereid. Door het opvolgen van deze aanwijzing gaat u automatisch verder met de opnameprocedure die u bedoelde, zonder complexe handelingen te verrichten.



Berichten en afbeeldingen geven de volgende handeling aan.

Het opnemen van video's van een High Definition Handycam[®]

Als u een High Definition Handycam[®] (HDD/Memory Stick) op de DVDirect aansluit, worden video's als volgt door de procedure van het navigatiescherm opgenomen.

- Als u alleen HD (hoge definitie)-video's of HD (hoge definitie)-video's en SD (standaarddefinitie)-video's opneemt, herkent de DVDirect automatisch HD (hoge definitie)-video's en brandt deze op de schijf.
- Als u alleen SD (standaarddefinitie) video's opneemt, neemt de DVDirect deze automatisch op de schijf op.

Opmerking

Als u HD (hoge definitie) video's en SD (standaarddefinitie) video's op uw High Definition Handycam[®] opslaat, maakt u als u SD (standaarddefinitie)-video's wilt opnemen gebruik van het menuscherm (pagina 15).

Functies uit het menu openen

Door functies in het menu te kiezen kunt u handmatig opnameprocedures uitvoeren. U kunt ook vanuit het menu naar het scherm Instelling gaan (Menu Instelling) voor diverse instellingen.

Druk op de RETURN-knop om terug te keren naar het menuscherm (tijdens het opnameproces of sommige bedieningsmodi kunt u niet terugkeren naar het menuscherm).

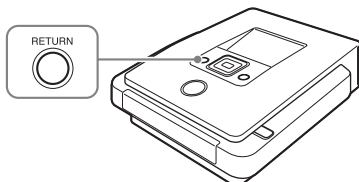

Druk op **↑** of **↓** om de gewenste opdracht te selecteren en druk op de (selectie) knop.

Menu	Functie
Video ➔ dvd	Maak een video-dvd (pagina 32, 51).
Foto ➔ dvd	Een foto-dvd maken (pagina 60).
DVD-voorbeeld	Een gemaakte video-dvd of foto-dvd afspelen (pagina 68).
AVCHD-kopie	Een HD (hoge definitie)-video opnemen op een schijf met een High Definition Handycam [®] die aangesloten is op DVDirect.
Instelling	Diverse instellingen configureren (pagina 71).

Een schijf plaatsen

Doe met ingeschakelde DVDirect het volgende om een schijf te plaatsen.

- 1 Druk op de ▲ (uitwerp) knop.
De disklade opent zich.

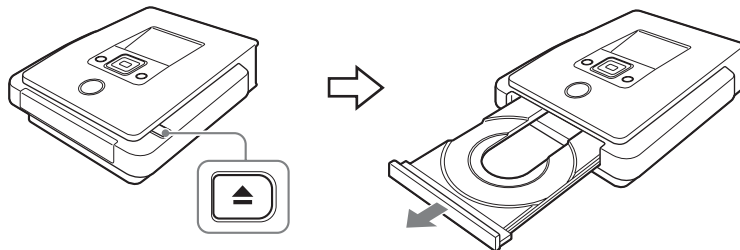

- 2 Plaats de schijf in de lade met het label omhoog en druk nogmaals op de ▲ (uitwerp) knop.

Opmerking

Raak het brandgedeelte van de schijf niet aan.

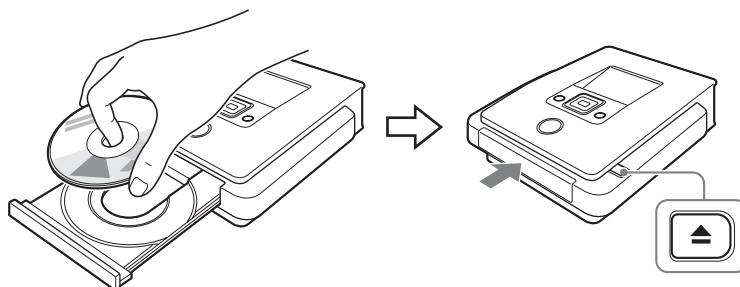

Als de ▲ (uitwerp) knop weer wordt ingedrukt sluit de disklade en begint DVDirect met het lezen van de schijf.

Als er een nieuwe schijf wordt geplaatst

Als u een videoapparaat aansluit op de VIDEO IN-, S VIDEO IN- of DV IN-aansluiting en handmatig kopieert met een nieuwe schijf (pagina 49), verschijnt het volgende scherm.



Druk tijdens het opnemen op **↑** of **↓** om "OK" te selecteren en druk vervolgens op de (selectie) knop. Formattering is gestart. Deze handeling kan enkele seconden duren voordat deze voltooid is.

Voor andere soorten kopieerprocessen, kan afhankelijk van de kopieermodus de schijf automatisch worden geformatteerd.

Het formatteren is een noodzakelijk proces voordat er wordt opgenomen op een schijf.

Opmerking

Een geformatteerde schijf, volgens het bericht op het scherm, kan alleen een video opnemen via de VIDEO IN-, S VIDEO IN- of DV IN-aansluiting. Als u een DVD+RW- of DVD-RW-schijf formateert volgens het bericht op het scherm, kunt u de schijf gebruiken om in andere kopieermodi op te nemen, bijvoorbeeld AVCHD-kopie, als u de inhoud van de schijf hebt gewist.

Een geheugenkaart plaatsen

Plaats de geheugenkaart in de betreffende geheugenkaartsleuf.

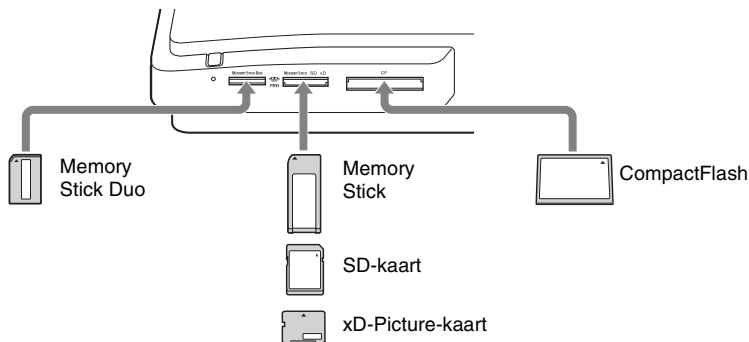

Memory Stick Duo

Druk de "Memory Stick Duo" in de sleuf tot u een klik hoort. Duw de "Memory Stick Duo" eerst iets naar binnen om deze te kunnen verwijderen.

Memory Stick/SD-kaart/xD-Picture-kaart

Duw de kaart in de sleuf tot u een klik hoort. Duw de kaart iets naar binnen om deze te kunnen verwijderen.

CompactFlash

Duw de kaart in de CompactFlash-sleuf. Trek de CompactFlash-kaart uit de sleuf om deze te verwijderen.

CompactFlash-kaarten blijven voor de helft uit de sleuf steken.



Opmerkingen

- Plaats slechts één geheugenkaart in een geheugenkaartsleuf. Gebruik niet meer dan één geheugenkaartslot tegelijk.
- Plaats tijdens het branden op een schijf geen andere geheugenkaart. Dit kan een schrijffout veroorzaken.
- Plaats geen "Memory Stick Duo" met een Memory Stick Duo-adaptor in de sleuf voor meervoudige geheugenkaarten.
- Verwijder nooit een geheugenkaart terwijl de geheugenkaart-LED brandt. De gegevens op de geheugenkaart worden dan beschadigd.

Een video-dvd en AVCHD-schijf maken

Door uw camcorder of videoapparaat aan te sluiten op de DVDirect, kunt u video's opnemen. Als u een Sony High Definition Handycam[®] aansluit, kunt u een hoge definitie (AVCHD)-video in dezelfde kwaliteit kopiëren.

Soorten kopieerprocessen

Afhankelijk van uw camcorder of het type video-dvd die u maakt, kunt u als volgt de kopieermodus selecteren.

Via één druk op de knop kopiëren via de Handycam[®]-bediening (pagina 29)

HDD CAM

MS CAM

In deze modus kunt u een video van een Handycam[®] op een schijf branden door gewoon op de Handycam[®] op de knop DISC BURN of DVD BURN te drukken.

U kunt video's branden op een schijf waar eerder materiaal op is gebrand, zoals bij het incrementeel kopieerproces (zie pagina 21).

Vol kopiëren

HDD CAM

MS CAM

DVD CAM

DV CAM

In deze modus kunt u video met één druk op de  (opname) knop van een op de DVDirect aangesloten digitale videocamera op schijf branden. De DVDirect bestuurt de camcorder tijdens het gehele proces en voltooid het maken van de video-dvd of AVCHD-schijf. De voltooide schijf wordt automatisch gefinaliseerd, zodat deze direct op een dvd-speler kan worden afgespeeld. De gemaakte AVCHD-schijf kan worden afgespeeld op compatibel AVCHD-apparaat.

De video wordt als volgt opgenomen:

Handycam® (HDD of Memory Stick) (pagina 34)

De complete videoinhoud van de HDD of Memory Stick wordt op een schijf gebrand. (Afhankelijk van de lengte van de video kunnen er meerdere schijven nodig zijn.)

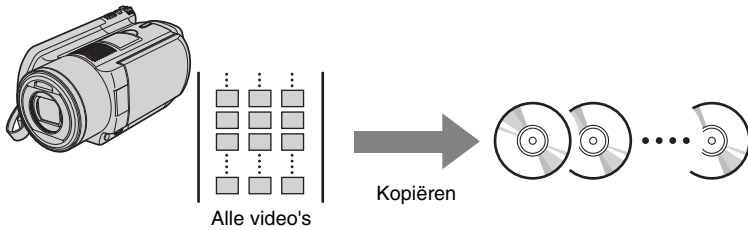

Handycam® (DVD) (pagina 43)

De complete inhoud van de 8 cm-schijf van de camcorder wordt op een 12 cm-schijf gebrand.

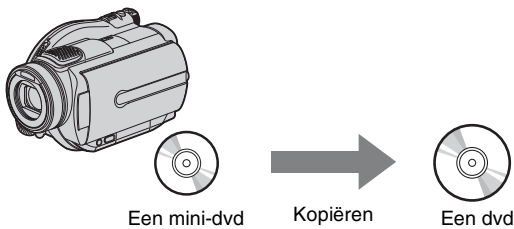

Handycam® (DV/D8) of digitale DV-videocamera (pagina 47)

De complete inhoud van de DV-band of Digital 8-band wordt op één schijf gebrand.

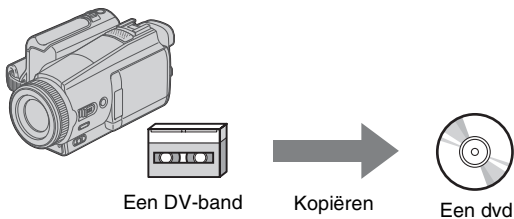

Incrementeel kopieerproces (pagina 35)

HDD CAM MS CAM

Met deze modus kunt u alleen het nieuw gefilmde materiaal branden van een camcorder waarvan al eerder materiaal op een schijf werd gebrand.

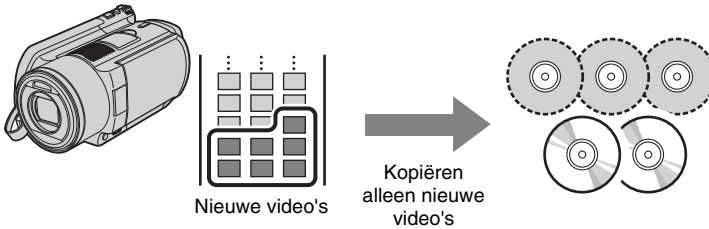

Consoliderend kopiëren (pagina 44)

DVD CAM

In deze modus kan de inhoud van meerdere 8 cm-schijven van een Handycam® (DVD) op één enkele 12 cm-schijf worden gebrand.

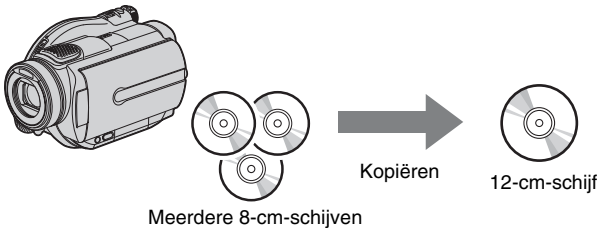

Afspeellijst kopiëren (pagina 37)

HDD CAM MS CAM

In deze modus kunt u video's branden, die in een afspeellijst op uw Handycam® (HDD/Memory Stick) zijn aangemaakt. Als u de video's vooraf selecteert en een afspeellijst op uw Handycam® aanmaakt, kunt u deze video's gemakkelijk op een dvd branden. Zie de gebruiksaanwijzing van uw camcorder voor het bewerken van de afspeellijst.

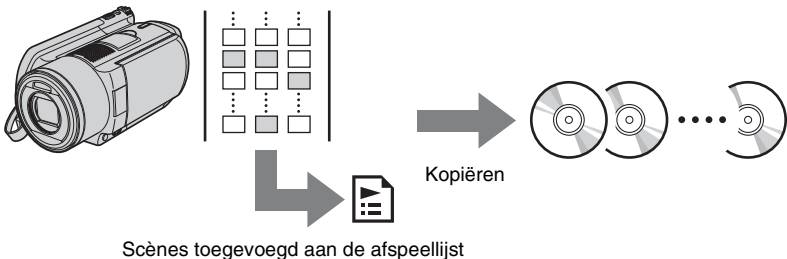

Geselecteerde scènes kopiëren (pagina 38)

HDD CAM **MS CAM**

In deze modus kunt u video's branden die geselecteerd zijn via de weergegeven miniatuurafbeeldingen of opnamedata.

Selecteren uit miniatuurafbeeldingen:





Selecteren uit opnamedata:



Handmatig kopiëren (pagina 49)

DV CAM **Video Device**

In deze modus kan een video-dvd worden gemaakt door gebruik te maken van de  (opname)- en  (stop) knoppen op de DVDirect en de afspeel-, pauze- en stopknoppen van het op de DVDirect aangesloten apparaat. U kunt branden terwijl u de video op het scherm aan het bekijken bent.

Informatie over video-dvd's en AVCHD-schijven

Video-dvd's –SD (standaarddefinitie) beeldkwaliteit schijven–

Door het aansluiten van meerdere camcorders of videoapparatuur, kunt u een video-dvd maken terwijl u een video aan het bekijken bent. Door het aansluiten van een Handycam® via een USB-kabel, kunt u een video-dvd maken met dezelfde videokwaliteit als tijdens het opnemen.

De gemaakte schijf kan worden afgespeeld op een compatibel dvd-speler. U kunt eveneens uw favoriete foto instellen voor een Dvd-menu (pagina 73).

AVCHD-schijven –HD (hoge definitie) beeldkwaliteit schijven–





U kunt een HD (hoge definitie) video branden, door een High Definition Handycam® (HDD/Memory Stick) aan te sluiten via een USB-kabel.

De gemaakte AVCHD-schijf kan worden afgespeeld op compatibel AVCHD-apparatuur.

U kunt genieten van HD (hoge definitie) beeldkwaliteit tijdens het afspelen van de AVCHD-schijf als een HD (hoge definitie) TV wordt gebruikt.

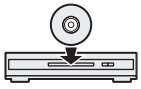
Opmerkingen over de compatibiliteit van een AVCHD-schijf

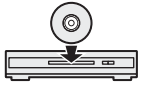
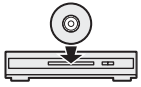
- Een AVCHD-schijf kan niet worden afgespeeld op een niet compatibele AVCHD-dvd-speler of -recorder.
- Plaats geen AVCHD-schijf in een niet compatibele AVCHD-dvd-speler of -recorder. De dvd-speler of -recorder kan weigeren de schijf uit te werpen en de inhoud zonder waarschuwing wissen.
- Een AVCHD-schijf kan worden afgespeeld op een compatibele Blu-ray-diskspeler/recorder, Playstation 3[®] of andere compatibele apparatuur.

De apparatuur die de schijf kan afspelen varieert afhankelijk van de beeldkwaliteit.		
AVCHD-schijf (een schijf waarop hoge definities video's staan)		
Nee  DVD-apparaat	Ja  AVCHD-indeling compatibel apparaat	Ja  Computer*
Video-dvd		
Ja  DVD-apparaat	Ja  AVCHD-indeling compatibel apparaat die het afspelen van dvd's ondersteunt	Ja  Computer

* Installeer, voor deze handeling, de applicatie voor de compatibel AVCHD. Zelfs in het geval van een computeromgeving die voldoet aan de systeemeisen, kan er ruis optreden bij het afspelen van een video, kunnen er frames verloren gaan of kan het geluid intermitterend verloren gaan. (Dit is niet afhankelijk van de kwaliteit van de gemaakte AVCHD-schijf.)

Camcorders/videoapparatuur, opnamekwaliteit en de interface

Gebruik bij het kopiëren de juiste ingang voor het aangesloten apparaat en de beeldkwaliteit. Zie ook "Bruikbare schijven" (pagina 26), aangezien de ingang invloed heeft op de selectie van de schijf.

Type apparaat	beeldkwaliteit	Ingangen op DVDirect			
		USB	DV IN	VIDEO IN	S VIDEO IN
Sony Handycam® (HDD)	HD Video	✓			
	SD Video	✓		✓	✓
Sony Handycam® (Memory Stick)	HD Video	✓			
	SD Video	✓		✓	✓
Sony Handycam® (DVD)	HD Video				
	SD Video	✓		✓	✓
Sony Handycam® (DV/D8/HDV)	HD Video				
	SD Video		✓	✓	✓
Sony Handycam® (MICROMV)	SD Video			✓	✓
Andere camcorders met DV-aansluiting	SD Video		✓	✓	✓
Andere camcorders/ videoapparatuur	HD Video				
	SD Video			✓	✓

Tips

- U kunt HD (hoge definitie) video's omlaag converteren naar SD (standaarddefinitie) kwaliteit, door te kopiëren via de VIDEO IN- of S VIDEO IN-aansluiting.
- Als de [i.LINK CONV] instelling op de Handycam® (HDV) is ingesteld op [AAN], kunt u video's die opgenomen zijn in HDV-indeling omlaag converteren naar SD (standaarddefinitie) kwaliteit door te kopiëren via de DV IN-aansluiting.

Opmerking

U kunt niet:

- video's direct kopiëren van een geheugenkaart die in een geheugenkaartsleuf op de DVDirect is geplaatst. Deze kaartsloten zijn alleen voor het importeren van foto's.
- beide HD (hoge definitie) en SD (standaarddefinitie) video's kopiëren naar een enkele dvd.
- beide video's en foto's die opgeslagen zijn in de camcorder gelijktijdig kopiëren.
- in een Handycam® (DVD) kopiëren van een 8 cm DVD-RW die geformatteerd is in de VR-modus.
- video's kopiëren met een kopieerbeveiliging (commerciële dvd's, vhs-software, sommige programma's van satelliet- of kabel-tv-ontvangers enz.)

Opmerkingen over voorinstellingen camcorders

- De [USB SPEED]-instelling op de Handycam[®] (HDD/Memory Stick) moet ingesteld worden op [AUTO]. ([AUTO] is de standaardinstelling.)
- De [A/V → DV OUT]-instelling op Handycam[®] (DV/D8) moet ingesteld worden op [UIT]. ([UIT] is de standaardinstelling.)
- Als u 16:9 beelden kopieert (beelden opgenomen met de camcorder ingesteld op 16:9) via de DV IN-, VIDEO IN- of S VIDEO IN-aansluiting op de DVDirect, dient u de instelling betreffende het type tv op de camcorder in te stellen op 4:3.
- Als u een video op een Handycam[®] wist of bewerkt met een computer of Playstation 3[®], is het niet mogelijk om video's correct te kopiëren door de Handycam[®] aan te sluiten op de DVDirect. Een video wissen of bewerken met de Handycam[®].

Opmerking over benodigde opnametijd

Bij het opnemen van een Handycam[®] (HDD/Memory Stick of DVD) die aangesloten is via USB-kabel, is de opnametijd afhankelijk van de OPNAME-modus (XP, HQ, SP of LP) waarmee de video is opgenomen en het aantal scènes dat de Handycam[®] bevat. In het algemeen vereisen video's die op een hogere beeldkwaliteit zijn opgenomen meer tijd om op schijf te worden gebrand. Hieronder volgt een algemene schatting van benodigde tijd om een video van één uur met één scène op een schijf te branden.

HD (hoge definitie) video branden







Modus	Van een High Definition Handycam [®] (HDD/Memory Stick)
XP	circa 40 min.
HQ	circa 25 min.
SP	circa 20 min.
LP	circa 15 min.

SD (standaarddefinitie) video branden

Modus	Van een High Definition Handycam [®] (HDD/Memory Stick)	Van Handycam [®] (DVD)
HQ	circa 20 min.	circa 40 min.
SP	circa 15 min.	circa 30 min.
LP	circa 10 min.	circa 20 min.

Bruikbare schijven

Selecteer aan de hand van de ingang waarop u het apparaat aansluit.

Type disk	Ingangen op DVDirect	
	USB	DV/VIDEO IN/ S VIDEO
DVD+R 	✓	✓
DVD+R DL (Double layer) 		✓
DVD+RW 	✓	✓
DVD-R 	✓	✓
DVD-R DL (Double layer) 		
DVD-RW 	✓	✓

Opmerkingen over het branden op schijven

- Als u een video wilt toevoegen aan een vooraf gebrande schijf (niet gefinaliseerde schijf), moet u dezelfde interface gebruiken als die bij het vorige brandproces. U kunt bijvoorbeeld geen video van een Handycam[®] (DVD), die aangesloten is via een -S-video of andere videokabel, toevoegen aan een schijf waarop al een video is gebrand vanaf een Handycam[®] (DVD) die aangesloten is via een USB-kabel.
- U kunt geen opnames aan een schijf toevoegen die gemaakt zijn op een computer of ander dvd-apparaat.
- Als u HD (hoge definitie) video's brandt, gebruik dan altijd een nieuwe schijf. U kunt geen HD (hoge definitie) video's toevoegen aan dezelfde AVCHD-schijf waarop u al eerder heeft gebrand.

Informatie over gemaakte video-dvd's en AVCHD-schijven

De inhoud van een schijf bestaat uit secties die titels worden genoemd en kleinere subsecties die hoofdstukken worden genoemd.

Als er een dvd in een dvd-speler wordt geplaatst wordt er een Dvd-menu weergegeven dat fungeert als titelpagina of inhoudsopgave voor het afspelen van de video-dvd.

Het is mogelijk om een video-dvd te maken waarbij miniatuurafbeeldingen van de titels in het Dvd-menu worden weergegeven.

U kunt ook afbeeldingen of favoriete foto's gebruiken als achtergrond voor het Dvd-menu.

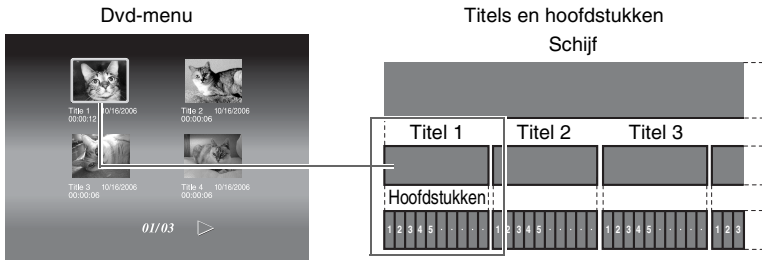

Als u een video-dvd of een AVCHD-schijf maakt met DVDirect, worden de titels en hoofdstukken als volgt aangemaakt:

Voor video-dvd's (Handmatig kopiëren of kopiëren van DV-camcorders die aangesloten zijn via DV (i.LINK)-kabel)

Titel	Titels worden aangemaakt op de punten waar u de opname op de DVDirect start en stopt.
Hoofdstuk	Hoofdstukken worden aangemaakt volgens de instellingen van "Auto-hoofdstuk" in het menu Instellen (pagina 72).
Dvd-menu	U kunt het scherm instellen dat u geselecteerd heeft in het "Dvd-menu" of uw favoriete foto (pagina 73).
Voorvertoning op DVDirect	U kunt de video afspelen op de DVDirect.

**Voor video-dvd's
(kopiëren van een Handycam® die aangesloten is via een USB-
kabel)**

Titel	Titels* ¹ worden aangemaakt op plaatsen in de video waar wijzigingen optreden in de opnamedatum.
Hoofdstuk	Voor iedere scène* ² in de titel worden hoofdstukken aangemaakt.
Dvd-menu	U kunt het scherm instellen dat u geselecteerd heeft in het "Dvd-menu" of uw favoriete foto (pagina 73).
Voorvertoning op DVDirect	U kunt de video afspelen op de DVDirect.

AVCHD-schijven

Titel	Een titel is aangemaakt.
Hoofdstuk	Voor iedere scène* ² in de titel worden hoofdstukken aangemaakt.
Dvd-menu	Het Dvd-menu kan niet worden aangemaakt.
Voorvertoning op DVDirect	U kunt de video niet afspelen.

*¹Titels worden ook aangemaakt als u de OPNAME-modus wijzigt (van HQ of SP naar LP of vice versa) of de beeldverhouding (van 4:3 naar 16:9 of vice versa) in de video die u opneemt.

*²Scènes worden aangemaakt als de opname wordt gestart of gestopt.

Kopiëren van een Handycam[®] (HDD/ Memory Stick) –Via één druk op de knop kopiëren–

HDD CAM MS CAM HD Video SD Video

U kunt een video-dvd maken van uw Handycam[®] (HDD/Memory Stick) door gewoon op de Handycam op de knop DISC BURN te drukken.

Bij het volgende brandproces kunt u aanvullend videomateriaal op een schijf branden zonder dat de vorige inhoud opnieuw gebrand hoeft te worden.

Opmerking

Als u een HD (hoge definitie) video en SD (standaarddefinitie) video op een AVCHD Handycam[®] (HDD/Memory Stick) opneemt, herkent de DVDirect automatisch de HD (hoge definitie) video en brandt deze op de schijf.

- 1 Druk op de  (aan/uit) knop om de DVDirect in te schakelen.
Er verschijnt een bericht in het scherm waarin wordt gevraagd een schijf te plaatsen.
- 2 Plaats een schijf (pagina 16).
De DVDirect gaat de geplaatste schijf lezen.

Opmerking

Als u een AVCHD-schijf maakt, plaats dan een nieuwe schijf in het apparaat.

- 3 Schakel de camcorder in.
- 4 Sluit de camcorder aan op de DVDirect.
Sluit de camcorder via de USB-aansluiting (type mini-B) aan op de USB-aansluiting van de DVDirect (type A) met een USB-kabel (niet meegeleverd).

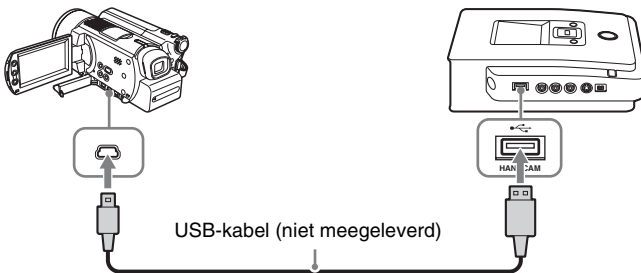

Na het aansluiten van de USB-kabel verschijnt het scherm [USB SELECT.] op het lcd-scherm van de camcorder.

- 5 Druk op het lcd-scherm van de camera op [DISC BURN] of druk op de camcorder of het Handycam-station op de knop DISC BURN.

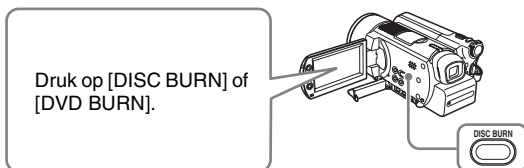

Opmerking

Afhankelijk van het type camcorder, kan het scherm dat verschijnt op het lcd-scherm van de camcorder of de namen van de knoppen op de camcorder afwijken.

Het kopiëren begint en de voortgang wordt weergegeven op het displayscherm.

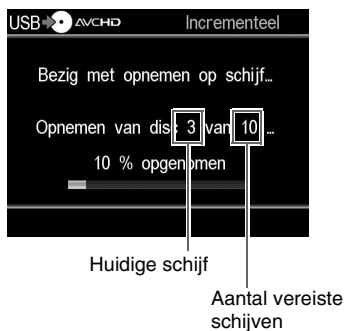

Tip

Als de inhoud van de camcorder niet op één schijf past, wordt de schijf gefinaliseerd zodra deze vol is en verschijnt het volgende bericht op het displayscherm. Verwijder de voltooide schijf en plaats een lege schijf in het apparaat. Het kopieerproces gaat automatisch door.



6 Het kopieerproces is voltooid.

Als u een HD (hoge definitie) video kopieert:
wordt de schijf automatisch uitgeworpen.

Als u een SD (standaarddefinitie) video kopieert:
verschijnt "Voltooid" op het displayscherm en het opnameproces stopt automatisch.

Druk op de ▲ (uitwerp) knop om de schijf uit te werpen en selecteer of de schijf gefinaliseerd moet worden (pagina 65). Of druk op de RETURN-knop om terug te keren naar het menuscherm.

Het kopieerproces stoppen

U kunt tijdens het branden het proces niet stoppen. U kunt het kopieerproces alleen annuleren door op de ◻ (stop) knop te drukken als u de schijf vervangt.

Opmerking over het kopiëren via één druk op de knop

Deze functie is alleen beschikbaar in de volgende modi van de DVDDirect:

- na het inschakelen van de DVDDirect is er nog geen knop ingedrukt ("Navigatiescherm" aan pagina 14)
- het menu verschijnt op het displayvenster

Kopiëren van een Handycam[®] (HDD/ Memory Stick) –Met de kopieermodus–

HDD CAM

MS CAM

HD Video

SD Video

Als de Handycam[®] (HDD/Memory Stick) is aangesloten op de DVDirect, kunt u gebruik maken van één van de vier kopieermodi.

Opmerking

Als u een HD (hoge definitie) video en SD (standaarddefinitie) video op een AVCHD Handycam[®] (HDD/Memory Stick) opneemt, herkent de DVDirect automatisch de HD (hoge definitie) video en brandt deze op de schijf.

Voor het selecteren van een kopieermodus...

- 1 Druk op de  (aan/uit) knop om terug te keren naar de DVDirect en plaats een schijf in het apparaat (pagina 16).

De DVDirect gaat de geplaatste schijf lezen.

Tip

U kunt ook vanuit het scherm "Menu" video's branden.

Als u een HD (hoge definitie) video kopieert:

Druk op de RETURN-knop om het "Menu" weer te geven en selecteer "AVCHD-kopie".

Als u een SD (standaarddefinitie) video kopieert:

Druk op de RETURN-knop om het "Menu" weer te geven en selecteer "Video → dvd". Selecteer aansluitend de optie "USB" in het selectiescherm.

- 2 Schakel de camcorder in.

- 3 Sluit de camcorder aan op de DVDirect.

Sluit de camcorder via de USB-aansluiting (type mini-B) aan op de USB-aansluiting van de DVDirect (type A) met een USB-kabel (niet meegeleverd).

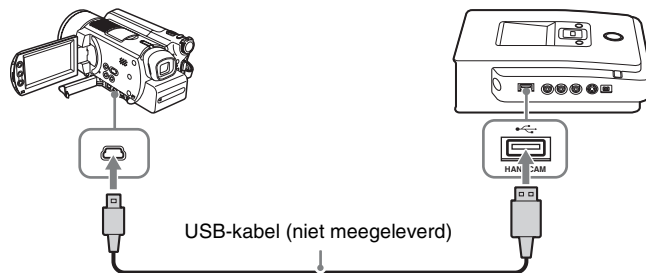

Na het aansluiten van de USB-kabel verschijnt het scherm [USB SELECT.] op het lcd-scherm van de camcorder.

4 Druk op het lcd-scherm van de camcorder op [COMPUTER].

Bij gebruik van een Handycam®
(HDD):
Druk op [⊖ COMPUTER] of
[HDD].

Bij gebruik van een Handycam®
(Memory Stick):
Druk op [□ Memory Stick].

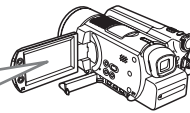

Zodra u de knop op het lcd-display van de camcorder hebt ingedrukt, herkent de DVDirect de aangesloten camcorder en het displayscherm van de DVDirect wijzigt.

Opmerking

Afhankelijk van de gebruikte camcorder kan het bovenstaande [USB SELECT.]-scherm wellicht niet automatisch verschijnen en moet de aansluiting vooraf worden geconfigureerd. Afhankelijk van het type camcorder, kan het scherm dat verschijnt op het lcd-scherm van de camcorder of de namen van de knoppen op de camcorder afwijken. Zie het onderdeel over het aansluiten op computers in de gebruiksaanwijzing van de camcorder. U kunt het aansluiten van de DVDirect op dezelfde wijze voltooien als het aansluiten op de computer.

5 Het display van de DVDirect geeft het volgende weer.

Type invoer

Type gemaakte schijf

- Bij het maken van een AVCHD-schijf:
- Bij het maken van een video-dvd:

Kopieermodus

Aantal vereiste schijven

Door het indrukken van ◀ of ▶ kunt u een kopieermodus selecteren die rechtsboven op het displayscherm wordt weergegeven.

Voor het selecteren van iedere kopieermodus zie de onderstaande pagina.

- Vol kopiëren pagina 34
- Incrementeel kopieerproces pagina 35
- Afspeellijst kopiëren pagina 37
- Geselecteerde scène kopiëren pagina 38

Vol kopiëren

U kunt de optie Alles kopiëren gebruiken om met één druk op de knop de inhoud van de video van de camcorder op een schijf te branden of op meerdere schijven.

- 1 Druk op ← of → tot rechtsboven op het displayscherm de optie "Vol" wordt weergegeven.



- 2 Druk op de [OPNAME] (opname) knop om het kopieerproces te starten.

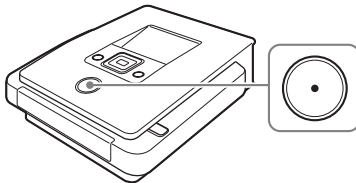

De DVDirect begint met kopiëren nadat de schijf is geformatteerd. Op het displayscherm verschijnt "Bezig met opnemen op schijf..." en tijdens het kopieerproces gaat de [OPNAME] (opname) knop branden.

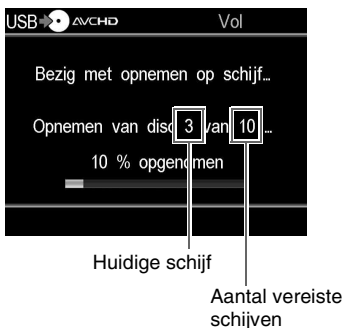

3 Plaats een lege schijf in het apparaat als de schijf vol is.

Als de inhoud van de camcorder niet op één schijf past, wordt de schijf gefinaliseerd zodra deze vol is. De schijf wordt automatisch uitgeworpen en het volgende bericht verschijnt op het displayscherm.



Plaats een lege schijf in het apparaat. Het kopieerproces wordt automatisch hervat.

4 Het kopieerproces stopt automatisch zodra het is voltooid.

Als het kopieerproces is voltooid wordt de schijf automatisch uitgeworpen. De video-dvd (of AVCHD-schijf) is voltooid en kan nu worden afgespeeld op een dvd-speler of in een dvd-station in een computer. De AVCHD-schijf kan worden afgespeeld op compatibel AVCHD-apparatuur.

Het kopieerproces stoppen

U kunt tijdens het branden het proces niet stoppen. U kunt het kopieerproces alleen annuleren door op de  (stop) knop te drukken als u de schijf vervangt.

Incrementeel kopieerproces

Nadat de inhoud van de video van een camcorder op één of meerdere schijven is gebrand, kunnen achteraf aanvullende video's, die met dezelfde camcorder zijn gemaakt, aan de schijf worden toegevoegd zonder dat de vorige inhoud opnieuw gebrand hoeft te worden.

1 Druk op of tot de optie "Incrementeel" rechtsboven op het displayscherm wordt weergegeven.



- 2 Druk op de  (opname) knop om het kopieerproces te starten.

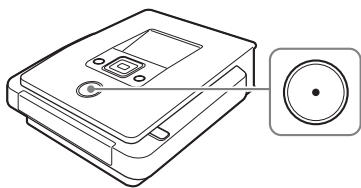

Op het displayscherm verschijnt "Bezig met opnemen op schijf..." en tijdens het kopieerproces gaat de  (opname) knop branden.

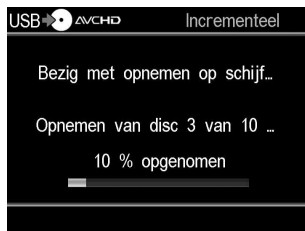

- 3 Plaats een lege schijf in het apparaat als de schijf vol is.

Als de inhoud van de camcorder niet op één schijf past, wordt de schijf gefinaliseerd zodra deze vol is. De schijf wordt automatisch uitgeworpen en het volgende bericht verschijnt op het displayscherm.



Plaats een lege schijf in het apparaat. Het kopieerproces wordt automatisch hervat.

Opmerking

Als de camcorder geen nieuwe video's bevat (alle inhoud van een video is al op de dvd gebrand) is de optie Incrementeel kopieerproces niet beschikbaar.

- 4 Het kopieerproces stopt automatisch zodra het is voltooid.

Als u een HD (hoge definitie) video kopieert:
wordt de schijf automatisch uitgeworpen.

Als u een SD (standaarddefinitie) video kopieert:
verschijnt "Voltooid" op het displayscherm en het kopieerproces stopt automatisch.

Druk op de ▲ (uitwerp) knop om de schijf uit te werpen en selecteer of de schijf gefinaliseerd moet worden (pagina 65). Of druk op de RETURN-knop om terug te keren naar het menuscherm.

Tip

Als u na het branden van video's een schijf uitwerpt zonder finalisering kunnen er later video's aan worden toegevoegd.

Het kopieerproces stoppen

U kunt tijdens het branden het proces niet stoppen. U kunt het kopieerproces alleen annuleren door op de ⏏ (stop) knop te drukken als u de schijf vervangt.

Opmerking over Incrementeel kopieerproces

Deze functie begint opnieuw in de volgende modi:

- een andere Memory Stick dan degene die voordien is gebruikt bij het kopieerproces is in de Handycam® (Memory Stick) geplaatst.
- een andere Handycam® (HDD) dan degene die voordien is gebruikt bij het kopieerproces is aangesloten op de DVDirect.

Afspeellijst kopiëren

U kunt alle scènes in een afspeellijst die op uw computer zijn aangemaakt kopiëren.

Maak een afspeellijst op uw computer aan voordat u de optie Afspeellijst kopiëren gebruikt.

- 1 Druk op ← of → tot rechtsboven op het displayscherm de optie "Afspeellijst" wordt weergegeven.



- 2 Druk op de ● (opname) knop om het kopieerproces te starten.

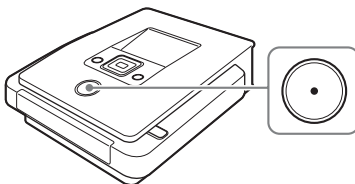

Op het displayscherm verschijnt "Bezig met opnemen op schijf..." en tijdens het kopieerproces gaat de ⏻ (opname) knop branden.

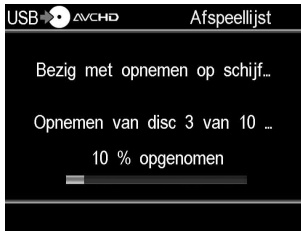

3 Volg stap 3 t/m 4 van "Incrementeel kopieerproces" (pagina 35).

Het kopieerproces stoppen

U kunt een opname niet stoppen zodra deze gestart is. U kunt het kopieerproces alleen annuleren door op de ⏻ (stop) knop te drukken als u de schijf vervangt.

Geselecteerde scènes kopiëren

U kunt scènes opnemen die geselecteerd zijn via de weergegeven miniatuurafbeeldingen of opnamedata.

1 Druk op ← of → tot rechtsboven op het displayscherm de optie "Videoselectie" wordt weergegeven.

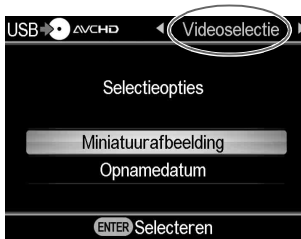

- 2 Druk op **↑** of **↓** om de optie "Miniatuurafbeelding" of "Opnamedatum" te selecteren en druk op de **□** (selectie) knop.

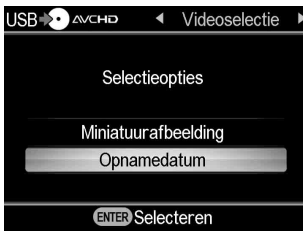

- 3 Druk op **↑** **↓** **←** **→** om de miniatuurafbeelding of de opnamedatum te selecteren die u wilt kopiëren en druk op de **□** (selectie) knop om deze te markeren.

Alleen de gemarkeerde scènes of video's die geselecteerd zijn op opnamedatum worden gekopieerd.

Miniatuurafbeelding:



Gemarkeerde scène die gekopieerd moet worden

Aantal vereiste schijven

De opnamedatum van de huidige foto

Opnamedatum:



Markeer de opnamedatum die gekopieerd moet worden

Tip

Door herhaaldelijk op de **□** (selectie) knop te drukken, worden items aan- of uitgevinkt.

- 4 Druk op de **⊙** (opname) knop om het kopieerproces te starten.

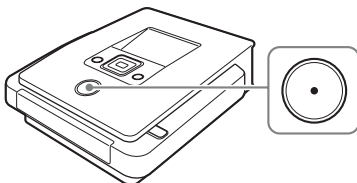

Op het displayscherm verschijnt "Bezig met opnemen op schijf..." en tijdens het kopieerproces gaat de ⏻ (opname) knop branden.



5 Volg stap 3 t/m 4 van "Incrementeel kopieerproces" (pagina 35).

Het kopieerproces stoppen

U kunt een opname niet stoppen zodra deze gestart is. U kunt het kopieerproces alleen annuleren door op de ⏻ (stop) knop te drukken als u de schijf vervangt.

Kopiëren van een Handycam[®] (DVD)

DVD CAM

SD Video

Als een Handycam[®] (DVD) is aangesloten op de DVDirect, kunt u de optie Vol of Consoliderend kopiëren selecteren en dan gaan opnemen.

Voor het selecteren van een kopieermodus...

- 1 Druk op de  (aan/uit) knop om terug te keren naar de DVDirect en plaats een schijf in het apparaat (pagina 16).
De DVDirect gaat de geplaatste schijf lezen.

Tip

U kunt ook vanuit het scherm "Menu" video's branden.
Druk op de RETURN-knop om het "Menu" weer te geven en selecteer "Video → dvd".
Selecteer aansluitend de optie "USB" in het selectiescherm.

- 2 Schakel de camcorder in en stel deze in op afspelen.
- 3 Sluit de camcorder aan op de DVDirect.
Sluit de camcorder via de USB-aansluiting (type mini-B) aan op de USB-aansluiting van de DVDirect (type A) met een USB-kabel (niet meegeleverd).

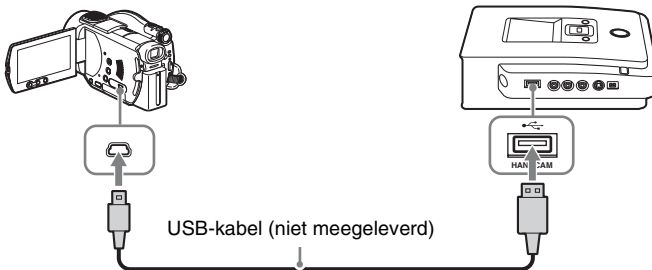

Na het aansluiten van de USB-kabel verschijnt het scherm [USB SELECT.] op het lcd-scherm van de camcorder.

- 4 Druk op het lcd-scherm van de camcorder op [COMPUTER].

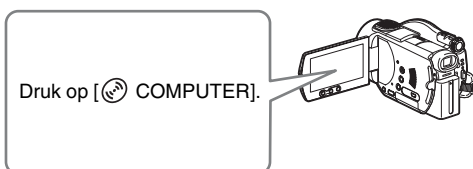

Zodra u de knop op het lcd-display van de camcorder hebt ingedrukt, herkent de DVDirect de aangesloten camcorder en het displayscherm van de DVDirect wijzigt.

Opmerking

Afhankelijk van de gebruikte camcorder kan het bovenstaande [USB SELECT.]-scherm wellicht niet automatisch verschijnen en moet de aansluiting vooraf worden geconfigureerd. Afhankelijk van het type camcorder, kan het scherm dat verschijnt op het lcd-scherm van de camcorder of de namen van de knoppen op de camcorder afwijken. Zie het onderdeel over het aansluiten op computers in de gebruiksaanwijzing van de camcorder. U kunt het aansluiten van de DVDirect op dezelfde wijze voltooien als het aansluiten op de computer.

5 Het display van de DVDirect geeft het volgende weer.

Type invoer

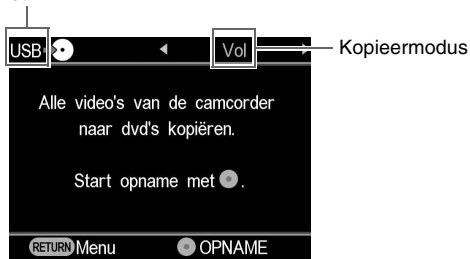

Door het indrukken van ← of → kunt u een kopieermodus selecteren die rechtsboven op het displayscherm wordt weergegeven.

Voor het selecteren van iedere kopieermodus zie de onderstaande pagina.

- Vol kopiëren pagina 43
- Consoliderend kopiëren pagina 44

Vol kopiëren

U kunt de optie Vol kopiëren gebruiken om met één druk op de knop de inhoud van de video of een 8 cm-dvd op een schijf te branden.

- 1 Druk op ◀ of ▶ tot rechtsboven op het displayscherm de optie "Vol" wordt weergegeven.

Het display van de DVDirect geeft het volgende weer.



- 2 Druk op de ● (opname) knop om het kopieerproces te starten.

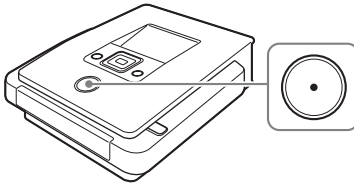

De DVDirect begint met kopiëren nadat de schijf is geformatteerd. Op het displayscherm verschijnt "Bezig met opnemen op schijf..." en tijdens het kopieerproces gaat de ● (opname) knop branden.



- 3 Het kopieerproces stopt automatisch zodra het is voltooid.

Als het kopieerproces is voltooid wordt de schijf automatisch uitgeworpen. De video-dvd is voltooid en kan nu worden afgespeeld op een andere dvd-speler of in een dvd-station in een computer.

Opmerking

U kunt het kopieerproces niet stoppen zodra deze gestart is.

Consoliderend kopiëren

Als u meerdere 8 cm-schijven hebt met video's die zijn gemaakt met een DVD-camcorder, kunt u deze consolideren en de video op een 12 cm-schijf branden.

- 1 Druk op ← of → tot rechtsboven op het displayscherm de optie "Consolideren" wordt weergegeven.



- 2 Druk op de ● (opname) knop om het kopieerproces te starten.

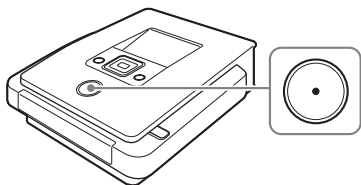

Tijdens het branden wordt de voortgang op het displayscherm weergegeven.

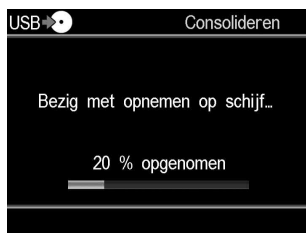

- 3 Het kopieerproces stopt automatisch zodra het is voltooid. "Voltooid" wordt op het displayscherm weergegeven en het kopieerproces stopt automatisch. Druk op de ▲ (uitwerp) knop om de schijf uit te werpen en selecteer of de schijf gefinaliseerd moet worden (pagina 65). Of druk op de RETURN-knop om terug te keren naar het menuscherm.

Tips

- Vervang om de videoinhoud van een andere 8 cm-schijf op de huidige schijf te consolideren de 8 cm-schijf in de DVD-camcorder door een nieuwe 8 cm-schijf en druk op de  (opname) knop op de DVDirect.
- Als u na het branden van video's een schijf uitwerpt zonder finalisering kunnen later video's van andere 8 cm-schijven aan dezelfde 12-cm-schijf worden toegevoegd.

Opmerking

U kunt tijdens het kopiëren het proces niet stoppen. Wacht tot dit automatisch is gestopt.

Kopiëren van een Handycam[®] (DV/D8) of digitale DV-videocamera

DV CAM

SD Video

Als een Handycam[®] (DV/D8) of digitale DV-videocamera is aangesloten op de DVDirect via een DV (i.LINK)-kabel, kunt u de optie Vol of Handmatig kopiëren selecteren.

Voor het selecteren van een kopieermodus...

- 1 Druk op de  (aan/uit) knop om terug te keren naar de DVDirect en plaats een schijf in het apparaat (pagina 16).

De DVDirect gaat de geplaatste schijf lezen.

Tip

U kunt ook vanuit het scherm "Menu" video's branden.

Druk op de RETURN-knop om het "Menu" weer te geven en selecteer "Video ➔ dvd".
Selecteer aansluitend de optie "DV" in het selectiescherm.

- 2 Schakel de camcorder in en stel deze in op afspelen.
Bij de meeste camcorders moet de aan/uit-knop op afspelen, PLAY/EDIT of VTR-modus worden ingesteld om een video af te spelen of een opname te maken. Zie voor details de gebruiksaanwijzing van uw camcorder.
- 3 Sluit de camcorder aan op de DVDirect.

Sluit de DV-aansluiting van de camera met een DV (i.LINK)-kabel (niet meegeleverd) aan op de DV IN-aansluiting van de DVDirect.

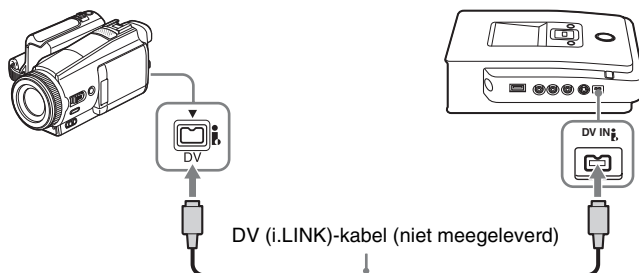

4 Het volgende wordt weergegeven op het displayscherm van de DVDirect.

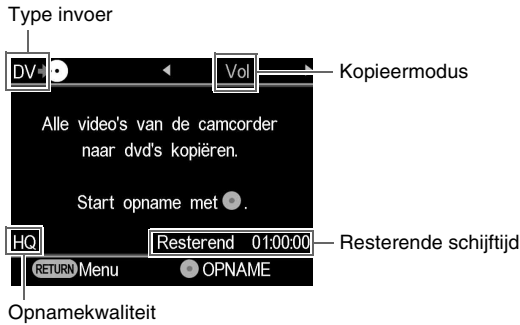

Door het indrukken van **←** of **→** kunt u een kopieermodus selecteren die rechtsboven op het displayscherm wordt weergegeven.

Voor het selecteren van iedere kopieermodus zie de onderstaande pagina.

- Vol kopiëren pagina 47
- Handmatig kopiëren pagina 49

Vol kopiëren

U kunt de optie Vol kopiëren gebruiken om de inhoud van de video van een videoband op een schijf te branden. Als de optie Vol kopiëren is geselecteerd, kan de afspelen- en stopmodus op de camcorder automatisch worden bediend door één enkele knop in te drukken op de DVDirect.

1 Druk op **←** of **→** tot rechtsboven op het displayscherm de optie "Vol" wordt weergegeven.

Het display van de DVDirect geeft het volgende weer.



- 2 Druk op de  (opname) knop om het kopieerproces te starten.

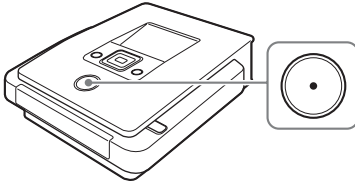

De DVDirect begint met kopiëren als de camcorder begint met afspelen. Als de videoband niet aan het begin staat, wordt de band automatisch teruggespoeld en begint de DVDirect met kopiëren. Op het displayscherm verschijnt "Opnemen" en tijdens het kopieerproces gaat de  (opname) knop branden.





- 3 Het kopieerproces stopt automatisch zodra het is voltooid.

Als het kopieerproces is voltooid wordt de schijf automatisch uitgeworpen. De video-dvd is voltooid en kan nu worden afgespeeld op een dvd-speler of in een dvd-station in een computer.

Tip

Als er een lege positie op de DV-band wordt bereikt stopt het kopieerproces automatisch en de  (opname) knop dooft.

Handmatig kopiëren

Als u handmatig op uw DV-camcorder de afspelen- of stopknop bedient, kunt u een video kopiëren met behulp van de  (opname) en  (stop) knop op de DVDirect.

1 Bedien de camcorder om het afspelen van de video te starten.

Op het displayscherm van de DVDirect wordt de videoafspeeltijd weergegeven.



2 Druk op de (opname) knop om het kopieerproces te starten.

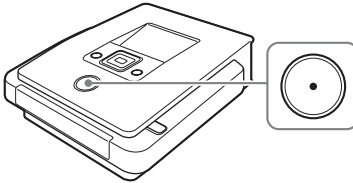

Tijdens het kopiëren verschijnt op het displayscherm "Opnemen" tijdens het afspelen van de video.



3 Druk op de (stop) knop om het kopieerproces te stoppen.

Wacht even tot het displayscherm wijzigt.

4 Herhaal stap 1 t/m 3 om aanvullende video's te branden.

Druk op de  (uitwerp) knop als het kopieerproces is voltooid om de schijf uit te werpen en selecteer of de schijf moet worden gefinaliseerd (pagina 65). Of druk op de RETURN-knop om terug te keren naar het menuscherm.

Het kopieerproces onderbreken

Druk op de  (opname) knop als het kopieerproces bezig is. Druk nogmaals op de  (opname) knop om het kopieerproces te hervatten.

Opmerkingen over handmatig kopiëren

- Als u na meer dan 10 minuten, nadat u de schijf in de DVDDirect hebt geplaatst, begint te kopiëren, duurt het een paar seconden voordat het kopieerproces begint. Begin onmiddellijk nadat er een schijf in het apparaat is geplaatst met kopiëren.
- Als u het afspelen op de camcorder stopzet tijdens het kopiëren, onderbreekt de DVDDirect het kopieerproces. Om het kopiëren te hervatten, dient u het afspelen op het videoapparaat te hervatten. Als er 2 minuten lang geen videosignaal wordt gedetecteerd wordt het kopieerproces afgebroken.
- Als u de  (stop) knop indrukt, kan het zijn dat u het geluid hoort van het omdraaien van de schijf.

Kopiëren van videoapparatuur

Video Device

U kunt handmatig de gedeeltes van de video kopiëren die u wilt kopiëren, door te wisselen tussen de afspelen- en stopknoppen.

- 1 Druk op de  (aan/uit) knop om de DVDirect in te schakelen.
Er verschijnt een bericht in het scherm waarin wordt gevraagd een schijf te plaatsen.
- 2 Plaats een schijf (pagina 16).
De DVDirect gaat de geplaatste schijf lezen.
- 3 Sluit het videoapparaat aan op de DVDirect.

Gebruik een av- of een S-videokabel (beide niet meegeleverd) om videoapparatuur, zoals een videocassette recorder of digitale videorecorder, op de DVDirect aan te sluiten.

Voor av-kabels:

Sluit de audio/video-uitgang van het videoapparaat aan op de AUDIO IN/VIDEO IN van de DVDirect met behulp van de av-kabel (niet meegeleverd).

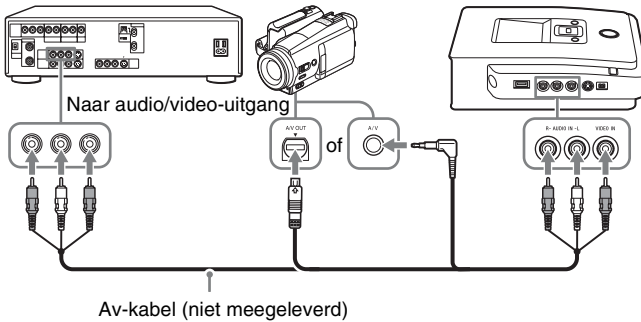

Tip

De aansluitingen op het videoapparaat kunnen verschillen, afhankelijk van de gebruiksaanwijzing. Zie de bedieningsinstructies van uw apparaat en gebruik de juiste av-kabel.

Voor S-videokabels

Sluit de S-videuitgang van het videoapparaat aan op de S VIDEO IN van de DVDirect met behulp van de S-videokabel (niet meegeleverd). Er moet voor het audiosignaal ook een audiokabel worden aangesloten.

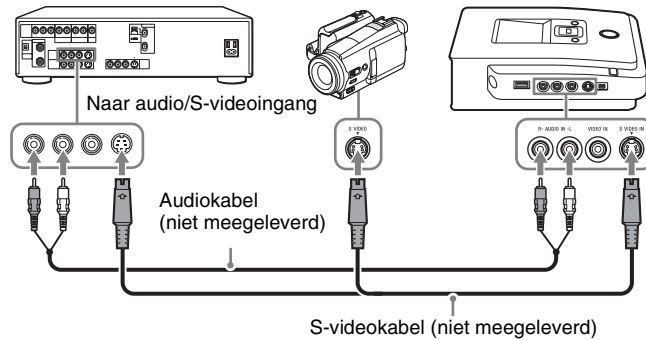

Tip

Als uw videoapparaat een S-videoaansluiting heeft, gebruik dan een S-videokabel voor betere beeldkwaliteit (vergeleken met een gewone videokabel).

4 Bedien het videoapparaat om het afspelen van de video te starten.

Op het displayscherm van de DVDirect wordt de videoafspeeltijd weergegeven.

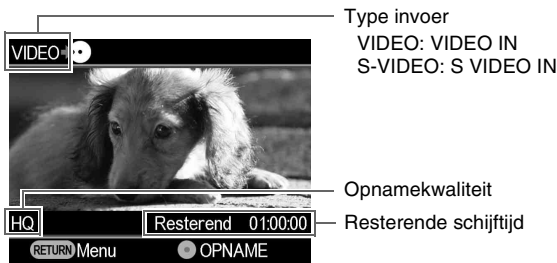

Tip

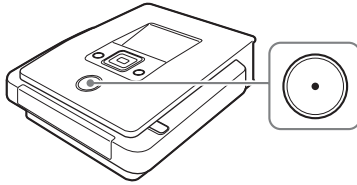

De DVDirect ziet en selecteert videoingangssignalen automatisch als u video afspeelt vanaf aangesloten videoapparatuur. U kunt ook het menuscherm gebruiken om de ingang te selecteren. Druk op de RETURN-knop om het scherm "Menu" weer te geven en selecteer "Video → dvd". Selecteer "VIDEO" of "S VIDEO" aan de hand van de aansluiting op uw videoapparaat. De geselecteerde ingang wordt linksboven weergegeven op het displayscherm.

- 5 Druk op de  (opname) knop om het kopieerproces te starten.





Tijdens het afspelen van een video verschijnt op het displayscherm "Opnemen".



- 6 Druk op de  (stop) knop om het kopieerproces te stoppen.
Wacht even tot het displayscherm wijzigt.
- 7 Herhaal stap 4 t/m 6 om aanvullende video's te branden.
- 8 Als u klaar bent met kopiëren, dient u de RETURN-knop in te drukken om terug te keren naar het menuscherm.
- 9 Druk op de  (uitwerp) knop om de schijf uit te werpen (pagina 65). Kies of u de schijf wilt finaliseren of niet.
Zie "Wat is "een schijf finaliseren"?" voor details over het finaliseren van schijven (pagina 67).

Het kopieerproces onderbreken

Druk op de  (opname) knop als het kopieerproces bezig is. Druk nogmaals op de  (opname) knop om het kopieerproces te hervatten.

Opmerkingen over het kopiëren van videoapparatuur

- Als u na meer dan 10 minuten, nadat u de schijf in de DVDirect hebt geplaatst, begint te kopiëren, duurt het een paar seconden voordat het kopieerproces begint. Begin onmiddellijk nadat er een schijf in het apparaat is geplaatst met kopiëren.
- Als u het afspelen op de camcorder of het videoapparaat stopzet tijdens het kopiëren (of als het videosaal wordt onderbroken) onderbreekt de DVDirect het kopieerproces. Om het kopiëren te hervatten, dient u het afspelen op het videoapparaat te hervatten. Als er 2 minuten lang geen videosaal wordt gedetecteerd wordt het kopieerproces afgebroken.
- Als u de  (stop) knop indrukt, kan het zijn dat u het geluid hoort van het omdraaien van de schijf.

Een foto-dvd maken

Met een digitale camera gemaakte foto's kunnen eenvoudig van een geheugenkaart op een dvd worden gebrand.

Foto's die opgeslagen zijn op een Handycam[®] (HDD/DVD/Memory Stick) kunnen ook op een schijf worden gebrand.

Als u selecteert maak een diashow, kunt u een dvd maken die op andere dvd-spelers kan worden afgespeeld.

Soorten kopieerprocessen

Er zijn twee kopieertypen beschikbaar voor het maken van foto-dvd's:

Vol kopiëren

Met deze methode kunt u alle foto's selecteren die opgeslagen zijn op een HDD of 8-cm-dvd in de Handycam[®] of geheugenkaart en deze vervolgens op een dvd branden.

Geselecteerde foto's kopiëren

Met deze methode kunt u alleen scènes (foto's) selecteren of de opnamedatum die u wilt kopiëren en deze op een schijf branden.

Kopiëren op Visuele index (miniaturafbeelding)

Met deze methode kunt u geselecteerde foto's kopiëren via de weergegeven miniaturafbeeldingen op een schijf.

Kopiëren op opnamedatum

Met deze methode kunt u geselecteerde foto's kopiëren via de opnamedatum op een schijf.

Informatie over gemaakte foto-dvd's –Typen foto-dvd's–

Met de DVDirect kunnen de volgende typen foto-dvd worden gemaakt.

fotobackup-dvd

Op een fotobackup-dvd kunnen foto's (JPEG-bestanden) worden opgeslagen die gemaakt zijn met een digitale fotocamera of Handycam[®]. U kunt de fotobackup-dvd die gemaakt is met de DVDirect weergeven op het displayscherm of via een dvd-station van een computer. U kunt de foto ook weergeven op een dvd-speler die JPEG-bestanden kan afspelen.

Diashow-dvd

Naast het opslaan van foto's (JPEG-bestanden), kunnen de foto's ook vanaf een diashow-dvd als diashow worden weergegeven. Een diashow-dvd kan worden afgespeeld op commerciële dvd-spelers en kan ook worden voorzien van achtergrondmuziek.

Tips

- De beeldkwaliteit van foto's die in een diashow worden afgespeeld is gelijk aan de kwaliteit van een video-dvd.
- Door gebruik te maken van een dvd-station van een computer of dvd-speler die JPEG-bestanden kan afspelen, kunt u de foto's op een fotobackup-dvd en een diashow-dvd op een hogere kwaliteit weergeven.

Opmerkingen over het maken van een foto-dvd

- Er kunnen maximaal 2000 foto's op een schijf worden gebrand.
- De in de camcorder opgeslagen video's en foto's kunnen niet tegelijk op een schijf worden gebrand.

Camcorders/fotoapparatuur, opnamemedia en de interface

Gebruik de USB-aansluiting of een van de geheugenkaartsleuven op de DVDirect, overeenkomstig uw apparaat en de media waarop de foto's zijn gebrand.

Type apparaat	Media	Ingang/geheugenkaartsleuven op de DVDirect			
		USB	MS Duo	Multikaart	CF
Sony Handycam® (HDD)	Ingebouwde HDD	✓			
	Memory Stick Duo		✓		
Sony Handycam® (Memory Stick)	Memory Stick Duo	✓	✓		
Sony Handycam® (DVD)	8cm-dvd	✓			
	Memory Stick Duo		✓		
Sony Handycam® (HDV/DV/D8)	Memory Stick			✓	
	Memory Stick Duo		✓		
Sony CyberShot®	Memory Stick			✓	
	Memory Stick Duo		✓		
Andere digitale fotocamera's	SD-kaart			✓	
	xD-Picture-kaart			✓	
	CompactFlash				✓

Geschikte schijven voor het maken van foto-dvd's

De volgende schijven kunnen worden gebruikt voor het maken van een foto-dvd.

Type disk	Logo	Interface op DVDirect	
		USB	Geheugenkaart-sleuven
DVD+R	+R	✓	✓
DVD+R DL (Double layer)	+R DL		
DVD+RW	+RW	✓	✓
DVD-R	-R	✓	✓
DVD-R DL (Dual layer)	-R DL		
DVD-RW	-RW	✓	✓

Informatie over gemaakte foto-dvd's

Diashow-dvd's

De inhoud van een diashow-dvd bestaat uit titels en hoofdstukken zoals een video-dvd (pagina 27). Als u een diashow-dvd maakt, wordt voor iedere 10 foto's een hoofdstuk aangemaakt. Er kunnen maximaal 99 hoofdstukken per titel worden aangemaakt.

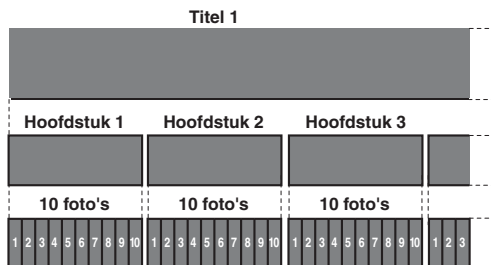

Bij een diashow-dvd kunt u als achtergrond voor het Dvd-menu afbeeldingen of favoriete foto's gebruiken (pagina 74).

U kunt ook achtergrondmuziek toevoegen tijdens het afspelen van een diashow-dvd (pagina 73).

Opslaglocaties op foto's (JPEG-bestanden)

Op een foto-dvd worden enkele mappen aangemaakt en alle foto's (JPEG-bestanden) worden opgeslagen in de map "100VRDMC".

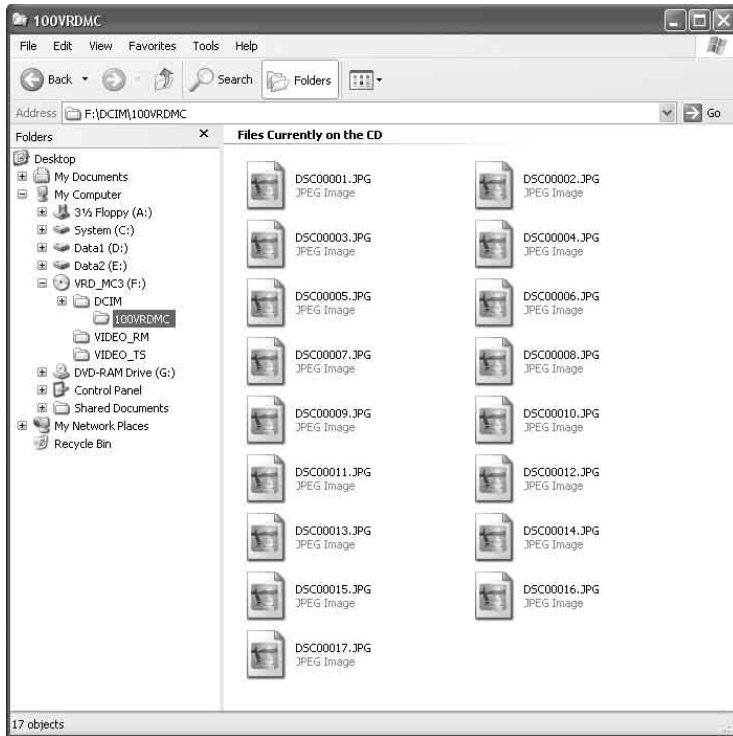

Tip

Tijdens het maken van een foto-dvd worden de bestandsnamen automatisch aangemaakt.

Foto's die opgeslagen zijn op een geheugenkaart/Handycam[®] branden

HDD CAM

MS CAM

DVD CAM

Memory Card

Photo

- 1 Druk op de  (aan/uit) knop om terug te keren naar de DVDirect en plaats een schijf in het apparaat (pagina 16).

De DVDirect gaat de geplaatste schijf lezen.

Tip

U kunt ook vanuit het "Menu" scherm foto's branden.

Druk op de RETURN-knop om het "Menu" weer te geven en selecteer in het scherm "Menu" "Foto → DVD". Als u foto's kopieert van een geheugenkaart in de geheugenkaartsleuf, selecteer dan de optie "Geheugenkaart". Als u kopieert van een aangesloten camcorder, selecteer dan de optie "USB".

- 2 Plaats de geheugenkaart in de betreffende geheugenkaartsleuf (pagina 18) of sluit uw camcorder aan en schakel deze in.

Opmerking

Bij het aansluiten op een dvd-camcorder, dient u de camcorder in te stellen op de PLAY of PLAY/EDIT-modus.

Als u uw camcorder aansluit:

Sluit de camcorder via de USB-aansluiting (type mini-B) aan op de USB-aansluiting van de DVDirect (type A) met een USB-kabel (niet meegeleverd).

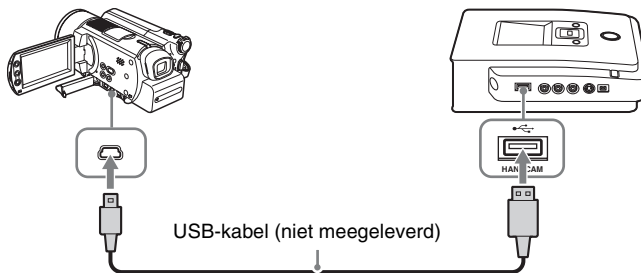

Na het aansluiten van de USB-kabel verschijnt het scherm [USB SELECT.] op het lcd-scherm van de camcorder.

Druk op het mediascherm om foto's op te slaan op het lcd-scherm van uw camcorder.

Bij gebruik van een Handycam® (HDD):
Druk op [⊖ COMPUTER] of [HDD].

Bij gebruik van een Handycam® (Memory Stick):
Druk op [⊖ COMPUTER].

Bij gebruik van een Handycam® (DVD):
Druk op [⊖ COMPUTER].

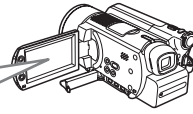

Het displayscherm van de DVDirect wijzigt.

Opmerking

Afhankelijk van de gebruikte camcorder kan het bovenstaande [USB SELECT.]-scherm wellicht niet automatisch verschijnen en moet de aansluiting vooraf worden geconfigureerd. Het scherm dat verschijnt op het lcd-scherm van de camcorder of de namen van de knoppen op de camcorder kunnen afwijken. Zie het onderdeel over het aansluiten op computers in de gebruiksaanwijzing van de camcorder. U kunt het aansluiten van de DVDirect op dezelfde wijze voltooien als het aansluiten op de computer.

3 Druk op ← of → om de kopieermodus om te schakelen.

Het indrukken van ← of → schakelt de kopieermodus rechtsboven in het displayscherm om.

Vol kopiëren:

Druk op ← of → tot "Vol" wordt weergegeven.

Type invoer

- USB: Handycam
- M.S.: Memory Stick
- M.S.Duo: Memory Stick Duo
- SD: SD-kaart
- xD: xD-Picture-kaart
- CF: Compact Flash

Kopieermodus

Foto's van een camcorder naar dvd kopiëren.

Start opname met [Vol].

RETURN Menu OPNAME

Geselecteerde foto's (foto's selecteren) kopiëren:
 Druk op ← of → tot "Foto's selecteren" wordt weergegeven.

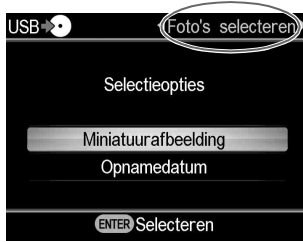

Druk op ↑ of ↓ om de optie "Miniatuurafbeelding" of "Opnamedatum" te selecteren.



Druk op ↑ ↓ ← → om de miniatuurafbeelding of de opnamedatum te selecteren die u wilt kopiëren en druk op de (selectie) knop om deze te markeren.

Miniatuurafbeelding



Huidige foto/Aantal opgenomen foto's

De opnamedatum van de huidige foto

Geselecteerde foto

Gemarkeerde foto die gekopieerd moet worden

Opnamedatum

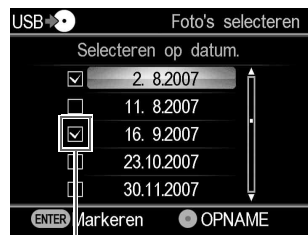

Markeer de opnamedatum die gekopieerd moet worden

Door herhaaldelijk op de (selectie) knop te drukken, worden items aan- of uitgevinkt.

- 4** Druk op de  (opname) knop om het kopieerproces te starten.

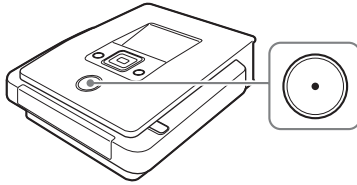



Tijdens het branden wordt de voortgang op het displayscherm weergegeven en de  (opname) knop blijft branden.

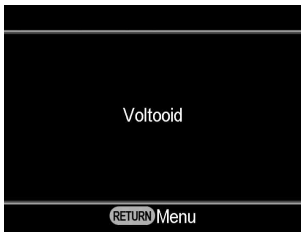

- 5** Het kopieerproces stopt automatisch zodra het is voltooid.

Als alle foto's op de schijf zijn gebrand, wordt "Voltooid" op het displayscherm weergegeven en stopt het kopieerproces automatisch.





Druk op de  (uitwerp) knop om de schijf uit te werpen, als het kopieerproces is voltooid (pagina 65). Druk op de RETURN-knop om terug te keren naar het menuscherm, als u foto's die op de schijf zijn gebrand wilt bekijken of aanvullende foto's wilt toevoegen aan dezelfde schijf.

Een foto weergeven

Druk op de  (stop) knop als de miniatuurafbeeldingen worden weergegeven.



De geselecteerde foto wordt volledig weergegeven.

Telkens als u op de knop  drukt, wordt de foto 90 graden naar rechts gedraaid. Telkens als u op de knop  drukt, wordt de foto 90 graden naar links gedraaid.

Verwijderen/finaliseren van de gemaakte schijf

Druk op de **▲** (uitwerp) knop om de schijf uit te werpen als het kopieerproces is voltooid. Vervolgens kunt u selecteren of de schijf wel of niet gefinaliseerd (om later nog video's of foto's toe te voegen) dient te worden (pagina 67). Bij een foto-dvd kunt u selecteren of er wel of geen diashow moet worden gemaakt.

Volgens de volgende handeling dient u de gemaakte schijf de voltooien.

Opmerking

In de volgende gevallen wordt de schijf automatisch uitgeworpen als het kopieerproces is voltooid:

- maak de AVCHD-schijf.
- maak de video-dvd in de modus Vol kopiëren.
- selecteer in het menu Instelling de optie "AAN" in "Diavoorstelling maken" en maak een foto-dvd.

1 Druk op de **▲** (uitwerp) knop.

Er verschijnt een bericht met de vraag of de zojuist gebrande schijf moet worden gefinaliseerd.



Tip

Dit bericht verschijnt niet als u een DVD+RW-schijf gebruikt voor het kopiëren van een video (behalve als de gekopieerde video op de camcorder is aangesloten via de USB-aansluiting).

2 Kies of u de schijf wilt finaliseren of niet.

Zie "Wat is "een schijf finaliseren"?" voor details over het finaliseren van schijven (pagina 67).

Zo finaliseert u de schijf:

Selecteer "Ja" en druk op de (selectie) knop. Er verschijnt een bevestigingsbericht. Selecteer "OK" en druk nogmaals op de (selectie) knop. Als u een foto-dvd maakt verschijnt een bericht met de vraag of er een diashow moet worden gemaakt. Ga naar stap 3.

Zo finaliseert u de schijf niet:

Selecteer "Nee" en druk op de (selectie) knop. De schijf wordt zonder finalisering uitgeworpen.

3 Selecteer of er een diashow voor de foto-dvd moet worden gemaakt.



Druk op **↑** of **↓** om te selecteren of er een diashow moet worden gemaakt en druk op de (selectie) knop.

Selecteer "Nee" om de schijf als een fotobackup-dvd te voltooien.

Selecteer "Ja" om de schijf als een diashow-dvd te voltooien.

Opmerking

Het finaliseren van een fotobackup-dvd duurt enkele minuten. De tijd die nodig is voor het voltooien van een diashow-dvd is afhankelijk van het aantal en de grootte van de foto's. (Het kan bijvoorbeeld 20 minuten of meer duren om 100 bestanden (5-megapixelfoto's) op een dvd te branden.)

Als de bewerkingen zijn voltooid wordt de schijf uitgeworpen en de video-dvd of foto-dvd is klaar.

Met één druk op de knop een diashow-dvd maken

Als in het menu Instelling de optie "Diavoorstelling maken" is ingesteld op "AAN", kunt u met één druk op de **⊙** (opname) knop een diashow-dvd maken (pagina 74).

Wat is "een schijf finaliseren"?

Een schijf finaliseren betekent dat de schijf afgespeeld kan worden op andere dvd-apparatuur.

Als een schijf direct na het branden wordt uitgeworpen vraagt de DVDDirect of u de schijf wilt finaliseren of niet.

Zelfs als u de schijf uitwerpt zonder te finaliseren, kunt u de schijf vanuit het menu Instelling finaliseren (pagina 71).

Globaal gezegd wordt een schijf met finaliseren afgerond.

De gefinaliseerde schijf kan op dezelfde manier worden afgespeeld als een video-dvd of dvd-romdisk in een dvd-apparaat.

Check het volgende om te controleren of finaliseren voor uw toepassing noodzakelijk is.

Finaliseer de schijf

- om een schijf te maken die op een dvd-speler kan worden afgespeeld.
- om een schijf te maken die leesbaar is in een dvd-station van een computer.
- om een schijf te maken die door anderen kan worden gedistribueerd.
- om een schijf te maken die 100% is voltooid, zoals een video-dvd of foto-dvd (u wilt later geen foto's of video's meer toevoegen).

Finaliseer de schijf niet

- als u met de DVDDirect later meer video's wilt toevoegen.
- als u met de DVDDirect later meer foto's wilt toevoegen.

Tip

Als u een DVD+RW-schijf gebruikt voor het kopiëren van een video (behalve als de kopieerde video op een camcorder is aangesloten via de USB-aansluiting) is finaliseren niet nodig: de vraag voor het finaliseren van de schijf verschijnt niet als de schijf wordt uitgeworpen en finaliseren vanuit het menu Instelling is niet nodig.





U kunt altijd video's toevoegen aan een DVD+RW-schijf met de DVDDirect en de schijf kan altijd worden afgespeeld op een dvd-speler of dvd-station van een computer.

Voorvertoning van een video-dvd en een foto-dvd

Een video-dvd en foto-dvd die gekopieerd is met de DVDirect, kan in het displayscherm bovenop het toestel worden afgespeeld en worden gecontroleerd.

Opmerkingen







- Tijdens het bekijken van dit voorbeeld op de DVDirect hoort u geen geluid.
- Videobeelden kunnen niet naar een extern apparaat, zoals een tv, worden uitgevoerd.
- U kunt een AVCHD-schijf niet afspelen.
- Er kunnen geen schijven worden afgespeeld die op andere apparatuur dan de DVDirect zijn gemaakt of opgenomen zijn op een commerciële dvd.

- 1 Druk op de  (aan/uit) knop om de DVDirect in te schakelen.
- 2 Druk op de RETURN-knop om het menu weer te geven. Selecteer  of  om de optie "DVD-voorbeeld" te selecteren en druk op de  (selectie) knop.



- 3 Plaats een met de DVDirect gemaakte dvd in het apparaat. Nadat het lezen van de schijf is voltooid wordt de inhoud weergegeven op het displayscherm.

Als een gefinaliseerde video-dvd in het apparaat wordt geplaatst: De videotitels die op de schijf gebrand zijn verschijnen op het displayscherm.

Druk op , ,  of  om de gewenste titel te selecteren en druk op de  (selectie) knop. De gekozen titel wordt afgespeeld. Druk op de  (stop) knop om het afspelen te stoppen.

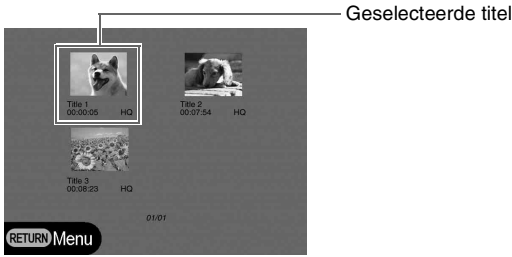

Als een niet gefinaliseerde schijf in het apparaat wordt geplaatst: Begint de eerste titel op de schijf automatisch af te spelen.



Druk op ◀ of ▶ om de gewenste titel te selecteren. Druk op de ⏏ (stop) knop om het afspelen te stoppen.

Als een niet gefinaliseerde fotobackup-dvd of een foto-dvd in het apparaat wordt geplaatst:

Kunt u handmatig een foto in een dvd selecteren en deze weergeven.



Huidige foto/Aantal opgenomen foto's

Druk op ↑ of ↓ om een foto te selecteren die u wilt weergeven. Druk op de ⏏ (stop) knop om de weergave te stoppen.

Als een diashow-dvd in het apparaat wordt geplaatst:

Verschijnt het volgende scherm.

Druk op **↑** of **↓** om de optie "Fotodiavoorstelling" of "Originele foto's" te selecteren.



Als u de optie "Fotodiavoorstelling" selecteert, worden de foto's op een dvd automatisch gedraaid weergegeven. Als u een titel in het Dvd-menu selecteert die afgespeeld moeten worden als een video-dvd, worden de foto's in de titel afgespeeld.

Als u de optie "Originele foto's" selecteert, kunt u een foto in een dvd handmatig weergeven. U kunt de foto's weergegeven zoals u een fotobackup-dvd weergeeft.

Tips

- Als u onmiddellijk na het inschakelen van de DVDirect een gefinaliseerde dvd in het apparaat plaatst, wordt het navigatiescherm geactiveerd en wordt de video of foto die op de schijf is gebrand automatisch weergegeven op het displayscherm.
- Zie "Informatie over gemaakte video-dvd's en AVCHD-schijven" (pagina 27) of "Informatie over gemaakte foto-dvd's" (pagina 58) voor details over titels.

Het menu Instelling gebruiken

In het menu Instelling kunnen diverse instellingen worden gemaakt voor het maken van schijven.



De standaard instelling is in de volgende lijst onderstreept.

1 Druk op de  (aan/uit) knop om de DVDirect in te schakelen.

2 Druk op de RETURN-knop.



Het scherm "Menu" verschijnt.

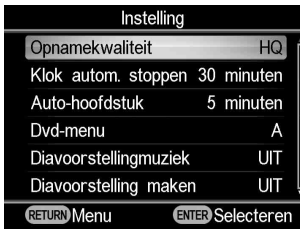

3 Druk op  om "Instelling" te selecteren en druk op de  (selectie) knop.

Het menu Instelling verschijnt.



Verplaats de cursor met  of  om onderdelen of opties te selecteren die u wilt wijzigen en druk op de  (selectie) knop om de instelling te wijzigen of te bevestigen.

Opnamekwaliteit

DV CAM

Video Device

Kies de gewenste opnamekwaliteit voor het maken van een video-dvd.

Opnamekwaliteit	Beeld kwaliteit	Opnametijd (ca.)	
		Single layer schijf	Double layer schijf
HQ	Hoog	1 uur	2 uur
HSP	↑	1,5 uur	3 uur
SP	Standaard	2 uur	4 uur
LP	↑	3 uur	6 uur
SLP	Laag	6 uur	12 uur

Klok automatisch stoppen

Video Device

Selecteer de ingestelde tijd waarna het branden bij het maken van een video-dvd automatisch stopt.

Instellen	Functie
UIT	
30 minuten tot 8 u	Na het verstrijken van de ingestelde tijd stopt het branden automatisch. Beschikbaar zijn 30 min, 60 min, 90 min, 2 u, 3 u, 4 u, 6 u, 8 u.

Opmerking

De instelling van "Klok automatisch stoppen" wordt geannuleerd als het branden is voltooid, tijdens het branden de  (stop) knop wordt ingedrukt of als de stroom wordt uitgeschakeld.

Auto-hoofdstuk

DV CAM

Video Device

Specificeer een tijdsinterval waarin automatisch hoofdstukken op een video-dvd moeten worden aangebracht.

Instellen	Functie
UIT	Geen hoofdstuk ingevoegd.
5 minuten	Voeg hoofdstukken in op tijdsintervallen van ongeveer 5 minuten.
10 minuten	Voeg hoofdstukken in op tijdsintervallen van ongeveer 10 minuten.
15 minuten	Voeg hoofdstukken in op tijdsintervallen van ongeveer 15 minuten.

Dvd-menu

HDD CAM MS CAM DVD CAM DV CAM Video Device

SD Video Photo

Selecteer een achtergrondafbeelding die toegevoegd moet worden aan het dvd-menu van een video-dvd of een diashow-dvd.

Instellen	Functie
A, B, C, D	Voegt de geselecteerde afbeelding toe aan het Dvd-menu.
JPEG	Stelt uw favoriete foto (JPEG-bestand) in voor het menuscherm van een video-dvd of diashow-dvd.

Een JPEG-bestand in een Dvd-menu gebruiken

Als u de optie "JPEG" selecteert, kunt u uw favoriete foto (JPEG-bestand) instellen voor het Dvd-menu van een video-dvd of een diashow-dvd. Sla vooraf met behulp van uw computer slechts één foto (JPEG-bestand) op voor het Dvd-menu in de bovenste map van de geheugenkaart. Steek de geheugenkaart in de geheugenkaartsleuf van de DVDirect, voordat u de schijf brandt.

Opmerkingen

- Sla slechts één JPEG-bestand in de bovenste map van de geheugenkaart op. Als er meerdere foto's in de bovenste map van de geheugenkaart aanwezig zijn, kan het zijn dat de gewenste foto niet wordt ingesteld voor het Dvd-menu.
- Het gebruik van bepaalde JPEG-bestanden is niet mogelijk in een Dvd-menu.

Diavoorstelling muziek

HDD CAM MS CAM DVD CAM Memory Card Photo

Kies of er achtergrondmuziek aan de foto-dvd (diashow-dvd) moet worden toegevoegd.

Instellen	Functie
AAN	Achtergrondmuziek opgenomen.
UIT	Geen achtergrondmuziek opgenomen.
MP3	Neemt uw favoriete muziek (MP3-bestand) op als achtergrondmuziek voor een diashow-dvd.

Een MP3-bestand gebruiken als achtergrondmuziek in een diashow-dvd

Als u de optie "MP3" selecteert, kunt u uw geselecteerde muziek (MP3) als achtergrondmuziek opnemen voor een diashow-dvd. Sla vooraf met behulp van uw computer slechts één MP3-bestand op in de bovenste map van de geheugenkaart. Steek de geheugenkaart in de geheugenkaartsleuf van de DVDirect, voordat u de schijf brandt.

Opmerkingen

- Er dient slechts één MP3-bestand opgeslagen te zijn in de bovenste map van de geheugenkaart. Als er meerdere bestanden in de bovenste map van de geheugenkaart aanwezig zijn, kan het zijn dat de gewenste muziek niet wordt ingesteld als achtergrondmuziek.
- Als u de gemaakte diashow-dvd aan derden geeft, zorg er dan voor dat de achtergrondmuziek niet auteursrechtelijk beschermd is.

Diavoorstelling maken

HDD CAM

MS CAM

DVD CAM

Memory Card

Photo



Selecteer of u de vraag over het maken van een diashow wilt zien als u na het maken van een foto-dvd de  (uitwerp) knop indrukt.

Instellen	Functie
UIT	Als u na het branden van een schijf de  (uitwerp) knop indrukt, verschijnt altijd een bericht in het displayscherm met de vraag of u een diashow wilt maken.
AAN	Nadat de foto's op schijf zijn gebrand wordt er een diashow gemaakt en wordt de schijf automatisch gefinaliseerd, zodat deze direct op een dvd-speler kan worden afgespeeld.

Schijf finaliseren

Als u een schijf uitwerpt zonder deze te finaliseren, kunt u de schijf later ook nog finaliseren.

Zie "Wat is "een schijf finaliseren"?" voor details over het finaliseren van schijven (pagina 67).

- 1 Plaats een schijf in het apparaat die moet worden gefinaliseerd, druk op  om de optie "Schijf finaliseren" te selecteren en vervolgens op de  (selectie) knop.

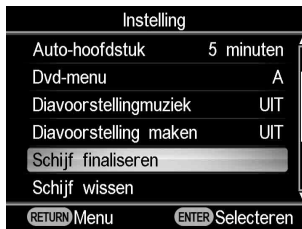

Het volgende bericht verschijnt.

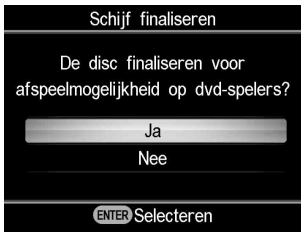

- 2** Druk op **↑** of **↓** om "Ja" te selecteren en vervolgens op de (selectie) knop.

Het volgende bericht verschijnt.

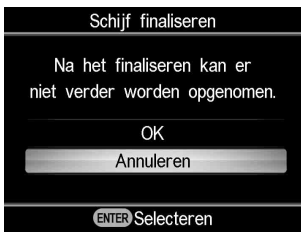

- 3** Druk op **↑** of **↓** om "OK" te selecteren en vervolgens op de (selectie) knop.
- 4** De DVDirect begint met finaliseren.

Voor video-dvd's

Het volgende bericht verschijnt.



Voor foto-dvd's

Het volgende bericht verschijnt.



Selecteer "Nee" om de schijf als een fotobackup-dvd te voltooien.

Selecteer "Ja" om de schijf als een diashow-dvd te voltooien.

Opmerkingen

- Het finaliseren van een video-dvd of fotobackup-dvd duurt enkele minuten.
- De tijd die nodig is voor het voltooien van een diashow-dvd is afhankelijk van het aantal en de grootte van de foto's.

Als het finaliseren is voltooid kan de schijf worden uitgeworpen.

Schijf wissen

Alle op een DVD+RW of DVD-RW gebrande video's of foto's wissen. De gewiste schijf kan opnieuw als lege schijf worden gebruikt.

Opmerking

Bedenk dat bij dit proces alle gegevens worden verwijderd.

- 1 Plaats een schijf in het apparaat die moet worden gewist, druk op **↓** om de optie "Schijf wissen" te selecteren en vervolgens op de (selectie) knop.



Het volgende bericht verschijnt.



- 2 Druk op **↑** of **↓** om "OK" te selecteren en vervolgens op de (selectie) knop.

Het volgende bericht verschijnt.

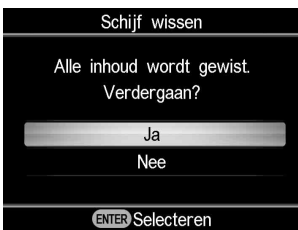

- 3 Druk op ↑ of ↓ om "Ja" te selecteren en vervolgens op de (selectie) knop.

De DVDirect begint met wissen

Na het wissen kan de schijf worden uitgeworpen.

Systeminformatie

U kunt de systeemsoftware van de DVDirect verifiëren.

Druk op ↓ om "Systeminformatie" te selecteren en druk op de (selectie) knop om de softwareversie op het displayscherm weer te geven.

Tip

De systeemsoftware is de interne software waarmee de DVDirect werkt.

Demonstratie

Selecteer of u de demo wilt inschakelen.

Instellen	Functie
AAN	Schakelt de demo in. Als de DVDirect een bepaalde tijdsperiode niet wordt gebruikt verschijnt automatisch de demo in het displayscherm.
UIT	Schakelt de demo uit.

Kleurensysteem

Geeft het kleurensysteem weer dat de DVDirect gebruikt om schijven te maken.

Instellen	Functie
NTSC	Neemt naar schijven op in het NTSC-kleurensysteem.
PAL	Neemt naar schijven op in het PAL-kleurensysteem.

Opmerkingen

- Wijzig normaliter niet de instelling van het kleurensysteem. Het betreffende kleurensysteem is standaard of de instelling kan niet worden gewijzigd, afhankelijk van het land of de regio van gebruik.
- Als het kleurensysteem van de DVDirect afwijkt van het kleurensysteem van de aangesloten camcorder, kunt u niet naar een schijf branden.
- Als het kleurensysteem van de DVDirect waarmee u de schijf hebt gebrand afwijkt van het kleurensysteem van de dvd-speler waarop de schijf wordt afgespeeld, kunt u de schijf niet afspelen.







Taal

Selecteer de taal die voor het displayscherm moet worden gebruikt.

Over schijven

Ondersteunde beschrijfbare schijven

De volgende beschrijfbare schijven worden ondersteund door de DVDDirect. Echter niet alle schijven worden ondersteund.

Type disk	Logo	Video-dvd	Foto-dvd & AVCHD-schijf
DVD+R		✓	✓
DVD+R DL (Double layer)		✓*	
DVD+RW		✓	✓
DVD+RW Hoge snelheid		✓	✓
DVD-R		✓	✓
DVD-R DL (Dual Layer)			
DVD-RW		✓	✓

* Gebruik dit alleen bij het aansluiten op DV IN, VIDEO IN of S-VIDEO IN.

Opmerking

DVD-R DL, CD-R, CD-RW en 8-cm-dvd kunnen niet worden gebruikt.

Opmerkingen over het gebruik van schijven

- De kwaliteit van commerciële beschrijfbare schijven kan variëren. Het kan zijn dat standaard schijven niet normaal branden.
- Sommige gebrande schijven kunnen niet worden afgespeeld op afspelerapparatuur tengevolge van de opnamekwaliteit of fysieke conditie van de schijf of de eigenschappen van het afspelerapparaat en afspelersoftware. De schijf speelt niet af als deze niet correct is gefinaliseerd. Voor meer informatie zie de gebruiksaanwijzing van het afspelerapparaat.

Informatie over geheugenkaarten

Informatie over "Memory Stick"

In de onderstaande tabel worden de typen "Memory Stick" vermeld die met de DVDirect kunnen worden gebruikt. Echter niet alle "Memory Stick"-producten worden gegarandeerd.

Type "Memory Stick"	Lezen
Memory Stick	○
Memory Stick (MagicGate/ ondersteunt datatransmissie op hoge snelheid)	○* ¹
Memory Stick Duo	○
Memory Stick Duo (MagicGate/ ondersteunt datatransmissie op hoge snelheid)	○* ¹
MagicGate Memory Stick	○* ¹
MagicGate Memory Stick Duo	○* ¹
Memory Stick PRO	○* ¹
Memory Stick PRO Duo	○* ¹ * ²

*¹Het lezen van gegevens die MagicGate-functies vereisen is niet mogelijk met de DVDirect.

*²Sony "Memory Stick PRO Duo" werking wordt ondersteund door maximaal 8GB.

Opmerkingen over het gebruik van "Memory Stick"

- Als u de schrijfbeveiligingsschakelaar met een puntig voorwerp op LOCK schakelt, kunt u geen foto's opslaan, bewerken of verwijderen.

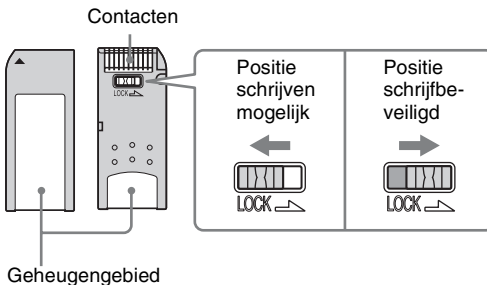

- Steek een "Memory Stick" in de multigeheugenkaartsleuf en steek een "Memory Stick Duo" in de Memory Stick Duo-sleuf. Als u een "Memory Stick Duo" met een adapter in de multigeheugenkaartsleuf steekt, kan het zijn dat de DVDirect niet correct werkt.
- Niet alle geheugenkaarttaken met andere kaartadapters worden ondersteund.
- Verschuif de schrijfbeveiligingsschakelaar met een dun voorwerp.
- Formateer de "Memory Stick" met behulp van uw computer of digitale fotocamera. Het kan zijn dat een "Memory Stick" die geformatteerd is met uw computer niet correct werkt.
- De positie en de vorm van de schrijfbeveiligingsschakelaar kunnen verschillen, afhankelijk van de gebruikte "Memory Stick".
- Verwijder de "Memory Stick" niet tijdens het ophalen van gegevens.
- Gegevens kunnen corrupt raken in de volgende gevallen:
 - als de "Memory Stick" wordt verwijderd of als de DVDirect wordt uitgeschakeld tijdens het lezen
 - als de "Memory Stick" wordt gebruikt in ruimtes die vatbaar zijn voor statische elektriciteit of elektrische ruis

Informatie over CompactFlash/SD/xD-Picture-kaarten

De DVDirect is compatibel met de volgende geheugenkaarten. Niet alle geheugenkaarttaken worden ondersteund.

- SD-geheugenkaart*¹
- SDHC-geheugenkaart*²
- xD-Picture-kaart
- CompactFlash (Type 1/Type 11) en CF+kaart (Type 1/Type 11)-compatibel CompactFlash*³

*¹SD-geheugenkaarttaak wordt ondersteund door maximaal 2GB.

*²SDHC-geheugenkaarttaak wordt ondersteund door maximaal 4GB.

*³Gebruik CompactFlash met een voedingsspecificatie van 3,3V of 3,3V/5V. U kunt de CompactFlash niet gebruiken bij een voedingsspecificatie van 5V of 3V. Steek geen andere typen CompactFlash in de geheugensleuf van de DVDirect. De DVDirect kan hierdoor worden beschadigd.

Opmerkingen over het gebruik van geheugenkaarten

- Gebruik geen commerciële kaartadapter die niet de vereiste taken ondersteunt.
- Gebruik geen metalen kaartadapter daar dit kan resulteren in een defect.
- Gegevens die auteursrechtelijk zijn beschermd kunnen niet worden gelezen.

Vorzorgsmaatregelen

Bediening en opslagcondities

Bewaar de DVDirect niet in een hete of vochtige omgeving of op plaatsen waar het toestel bloot kan staan aan hevige trillingen of direct zonlicht.

Vervoer

- Verpak de DVDirect bij vervoer in de originele verpakking.
- Verwijder voor vervoer een eventueel geplaatste disk uit het apparaat.

Vochtcondensatie

Stel de DVDirect niet bloot aan abrupte temperatuurwisselingen. Gebruik de DVDirect niet direct na verplaatsing van een koude naar een warme omgeving of na het abrupt verhogen van de omgevingstemperatuur, omdat er zich dan condens in het toestel kan vormen. Als de temperatuur tijdens gebruik van de DVDirect plotseling wijzigt, laat het apparaat dan ingeschakeld, maar gebruik het gedurende ongeveer een uur niet.

Omgaan met disks

- Pak disks alleen aan de rand vast. Raak nooit het te branden oppervlak aan.

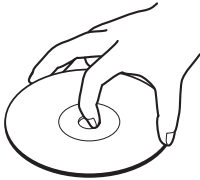

- Plak geen etiketten op disks.

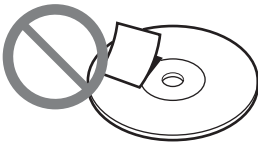

- Bewaar geen disks in een stoffige of vochtige omgeving, in direct zonlicht of in de buurt van hitte voortbrengende apparaten.
- Bewaar disks altijd in hun verpakking om belangrijke gegevens te beschermen.
- Maak beschrijfbare disks voor het branden nooit schoon met een diskschoonmaakmiddel. Verwijder eventueel stof door blazen.
- Als er zich stof of krassen op het te branden deel van een beschrijfbare disk bevinden worden gegevens wellicht niet goed gebrand. Behandel disks altijd met voorzichtigheid.

Omgaan met geheugenkaarten

- Laat geheugenkaarten nooit vallen, buig ze nooit en stel ze niet bloot aan schokken van buitenaf.
- Demonteer of wijzig een geheugenkaart nooit.
- Raak de contacten van een geheugenkaart nooit aan met uw vingers of met metalen objecten.
- Vermijd contact met vocht bij gebruik in vochtige omgeving.
- Bewaar een geheugenkaart nooit in een omgeving die wordt gekenmerkt door:
 - extreem hoge temperaturen, zoals in een auto, buiten in direct zonlicht of in de buurt van een verwarming.
 - direct zonlicht
 - hoge luchtvochtigheid
 - corrosieve substanties
 - veel stof
 - elektrostatische of elektronische straling
 - magnetische velden
- Bewaar een geheugenkaart altijd in de originele verpakking om belangrijke gegevens te beschermen.
- Verwijder een geheugenkaart nooit uit de sleuf en schakel de DVDirect nooit uit als gegevens op de kaart worden aangesproken. De gegevens kunnen hierdoor onbruikbaar worden.

Specificaties

VIDEO-OPNAME

Schrijfformaat

- Video-dvd
(Afspeelbaar op dvd-spelers/recorders of computers met dvd-station)
- AVCHD-schijf *
(Afspeelbaar op Blu-ray-diskspelers/recorders/Playstation3[®] consoles of apparaten die het afspelen van AVCHD-indeling ondersteunen)
- * Vereist een Sony High Definition Handycam[®] (HDD/Memory Stick).

Ondersteunde ingangen van apparaten

- Video-apparatuur met video/audio-uitgangen
- Sony Handycam[®] (DV/D8) of digitale DV videocamera
- Sony Handycam[®] (HDD/DVD/Memory Stick)

FOTO-OPNAME

Schrijfformaat

- Foto-diashow-dvd
(Afspeelbaar op dvd-spelers/recorders of computers met dvd-station)
- Fotobackup-dvd
(Afspeelbaar op computers met een dvd-station of dvd-spelers/recorders die het afspelen van JPEG-beeldbestanden ondersteunen)

Ondersteunde ingangen van apparaten

- MemoryStick Duo, MemoryStick PRO Duo, MemoryStick, MemoryStick PRO, SD-geheugenkaart, SDHC-geheugenkaart, xD-Picture-kaart, CompactFlash
- Sony Handycam[®] (HDD/DVD/Memory Stick)

Ondersteund fotoformaat

JPEG, compatibel met DCF2.0

VOORVERTONING VIDEO/FOTO

Voorvertoning* op ingebouwd lcd-scherm

* alleen video-dvd en foto-dvd gemaakt met VRD-MC5

BESCHRIJFBARE SCHIJVEN

DVD+R, DVD+RW, DVD-R, DVD-RW, *DVD+R DL

* video-opname alleen via S-VIDEO- / VIDEO- / DV IN-aansluiting 12cm schijf

Interface

DV IN¹⁾

4-pin i.LINK (IEEE1394), S100, DVC-SD-ingang

VIDEO-ingang

1 Vp-p/75 Ohm

S VIDEO-ingang

Y: 1 Vp-p/75 Ohm

C: 0,286 Vp-p/75 Ohm

AUDIO-ingang

2 Vrms, Impedantie meer dan 47 kOhm

Geheugenkaartsleuf

Memory Stick Duo, Memory Stick²⁾, SD-geheugenkaart²⁾, xD-Picture-kaart²⁾, CompactFlash

USB-poort

Type A ³⁾

¹⁾ Alleen voor DV-ingang van digitale DV-videocamera.

Het is niet mogelijk om via i.LINK van MICROMV- of HDV-camcorders (HDV-indeling) of andere digitale videoapparatuur te branden.

²⁾ Meervoudige kaartsleuf

³⁾ Alleen voor Sony Handycam[®] (HDD/DVD/Memory Stick) aansluiting.

Algemeen

Voeding

DC 12 V (geleverd door de DC IN-aansluiting)

Opgenomen vermogen

Max. 2,5 A

Netadapter*

Type: AC-NB12A

Ingang: 100 V - 240 V

Uitgang: DC 12 V/2,5 A

* Gebruik een netsnoer dat voldoet aan de eisen van de regio of het land van gebruik van het product.

Afmetingen

Ca. 193 × 65 × 222,5 mm (B×H×D)

Gewicht

Ca. 1,5 kg

Bedrijfstemperatuur

5 °C tot 35 °C

Ontwerp en specificaties kunnen zonder kennisgeving worden gewijzigd.

De schermafbeeldingen in deze handleiding kunnen verschillen van die van het feitelijke product.

