

## Vahetatava objektiiviga digitaalne fotokaamera

Kasutusjuhend

E-mount

EE

Fotokaamera  
ettevalmistamine

Põhitoimingud

Salvestamise  
funktsioonide kasutamine

Taasesituse funktsioonide  
kasutamine

Saadavate funktsioonide  
kontroll

Kujutiste importimine  
arvutisse

Funktsioonide lisamine  
fotokaamerale

Fotokaamera ühendamine  
võrgule

Muu informatsioon

α

## Eestikeelne

### Teadmiseks kasutajale

Mudeli ja seeria numbrid on märgitud seadme allosale. Kirjuta seeria number allnäidatud kohale. Nimeta neid numbreid, kui seoses selle tootega võtad ühenduse Sony edasimüüjaga.

Mudeli nr. NEX-5R

Seeria nr. \_\_\_\_\_

Mudeli nr. AC-UB10/AC-UB10B/AC-UB10C/AC-UB10D

Seeria nr. \_\_\_\_\_

## HOIATUS

**Tuleõnnetuse või voolulöögi riski vähendamiseks hoida seadet vihma ja niiskuse eest.**

## TÄHTIS OHUTUSINFO

**- HOIA SEE JUHEND ALLES.**

## TÄHELEPANU!

**- TULEÕNNETUSE VÕI VOOLULÖÖGI RISKI VÄHENDAMISEKS TÄIDA KINDLASTI ANTUD JUHISED.**

Kui voolujuhtme pistiku kuju ei vasta vahelduvvoolu kontaktile, kasuta kontaktile sobivat pistiku adapterit.

## TÄHELEPANU!

### Aku

Aku võib vääral käsitsemisel plahvatada, tekitada tuleõnnetuse või keemilisi põletusi. Pea kinni järgmistest ettevaatusabinõudest.

- Ära tee seda lahti.
- Ära suru akule ning hoida seda põrutuste või liiga tugeva jõu mõju eest, näiteks ära löö akut, ära lase sellel maha kukkuda ning ära astu akule peale.
- Väldi lühist ja metallesemete kokkupuudet aku kontaktidega.
- Hoida akut 60°C (140°F) kõrgema temperatuuri mõju eest, näiteks päikese käes või päikese käes seisva auto salongis.
- Ära põleta akut ega viska seda tulle.

- Ära kasuta rikutud või lekkivat liitiumioonakut.
- Laadi akut Sony akulaadijaga või seadmega, millega saab akusid laadida.
- Hoia akut väikestele lastele kättesaamatus kohas.
- Ära lase akul märjaks saada, see peab olema kuiv.
- Vaheta aku ainult identse või Sony soovitatud ekvivalentset tüüpi akuga.
- Vabane vanast akust vastavalt juhistele.

## Vahelduvvoolu adapter

Ühenda lihtsa ligipääsuga vahelduvvoolu kontaktile, kui kasutad vahelduvvoolu adapterit. Ühenda viivitamatult adapter kontaktilt lahti, kui seadme kasutamise käigus tekivad häired.

Komplekti kuuluv voolujuhe on ettenähtud kasutamiseks ainult selle fotokaameraga ning seda ei tohi kasutada teiste elektriseadmetega.

## Klientidele USAs ja Kanadas

### LIITIUMIOONAKU ÜMBERTÖÖTLEMINE

Liitiumioonakut on võimalik ümber töödelda.

Viies kasutatud akud lähimasse kogumiskohta ümbertöötlemiseks, aitad kaitsta keskkonda.



Täpsema informatsiooni saamiseks aku ümbertöötlemise kohta helista tasuta telefonil:

1-800-822-8837 või külasta veebisaiti <http://www.rbrbc.org/>

**Tähelepanu!** Ära kasuta rikutud liitiumioonakut või sellist, mille elektrolüüt lekib.

### Aku ja objektiv (kui objektiv kuulub komplekti)

See seade vastab FCC tingimuste 15. osa nõuetele. Toimingutele kehtivad kaks alljärgnevat tingimust:

(1) See seade ei tohi tekitada kahjulikke häireid, ja (2) see seade peab vastu võtma mis tahes saadud häired, sealhulgas sellised, mis võivad põhjustada seadme soovimatut talitlust.

See B klassi digitaalne seade vastab Kanada ICES-003 standardile.

See seade vastab FCC/IC kontrollimata keskkonnale määratud kiirguse limiidi nõuetele ning FCC raadiosageduste (RF) mõju juhtnõrdele IC raadiosageduste (RF) mõju tingimuste OET65 ja RSS-102 lisas C. Sellel seadmel on väga madal RF energia tase, mida loetakse vastavaks ilma erineelduvuskiirust (SAR) testimata.

## Klientidele USAs

UL on rahvusvaheliselt tunnustatud organisatsioon, mis hoolitseb ohutuse eest. UL tähis tootel tähendab, et toode kuulub UL nimekirja.

Kui seoses selle tootega tekivad küsimused, võid helistada telefonil:

Sony klientide infokeskus  
1-800-222-SONY (7669)

Allnäidatud number kehtib ainult küsimustele, mis on seotud FCC.

### I Normatiivne informatsioon

#### Vastavuse teade

Müüginimi: SONY

Mudeli nr.: NEX-5R

Vastutav kompanii: Sony Electronics Inc.

Address: 16530 Via Esprillo, San Diego, CA 92127 U.S.A.

Kontakttelefon: 858-942-2230

See seade vastab FCC tingimuste 15. osa nõuetele. Toimingutele kehtivad kaks alljärgnevat tingimust: (1) See seade ei tohi tekitada kahjulikke häireid, ja (2) see seade peab vastu võtma mis tahes saadud häired, sealhulgas sellised, mis võivad põhjustada seadme väärtalitlust.

Ära paigalda ega kasuta seda seadet koos mis tahes teist tüüpi antenniga või saatjaga.

### I TÄHELEPANU!

Kasutajat hoiatatakse, et igasugused selles juhendis otseselt kinnitatud muudatused või modifikatsioonid võivad annulleerida kasutaja õigused seadme käivitamiseks.

### I Märkus

See seade on testitud ja tunnustatud vastavaks piirangutele, mis on määratud B klassi digitaalsetele seadmetele vastavalt FCC tingimuste 15. osale.

Need piirangud on ettenähtud, et tagada adekvaatset kaitset häirete eest seadme paigaldamisel eluruumidesse. See seade tekitab, kasutab ja kiirgab raadiosageduste energiat, mis, kui seade pole paigaldatud ja seda ei kasutata vastavalt tootja juhiste, võib tekitada raadioside häireid. Siiski ei garanteerita, et seadme paigaldamisel häireid ei teki. Kui see seade tekitab raadioside või teleülekannete vastuvõtu häireid, mida saab tuvastada seadet sisse ja välja lülitades, on soovitatav nende vältimiseks täita üks või mitu alljärgnevatest toimingutest:

- suuna ümber vastuvõtu antenn või paiguta see mujale;
- paiguta see seade ja vastuvõtja teineteisest kaugemale;
- ühenda see seade ja vastuvõtja erinevatele vahelduvvoolu kontaktidele;
- võta ühendus edasimütja või kogenud radio/TV remondispetsialistiga.

Seadmega peab kasutama komplekti kuuluvat liidesekaablit, et saaks täita digitaalsetele määratud piiranguid vastavalt FCC tingimuste 15. osa B osale.

## Klientidele Kanadas

See seade vastab Industry Canada litsentseerimata raadioside RSS standardile (tele). Toimingutele kehtivad kaks alljärgnevat tingimust: (1) See seade ei tohi tekitada häireid, ja (2) see seade peab vastu võtma mis tahes saadud häired, sealhulgas sellised, mis võivad põhjustada seadme soovimatut talitlust.

Vastavalt Industry Canada tingimustele võib see raadiosaatja töötada ainult, kasutades Industry Canada kinnitatud tüüpi antenni ja maksimaalset (või väiksemat) võimendust. Teiste kasutajate raadioside võimalike häirete vähendamiseks peab antenni tüüp ja selle võimendus olema valitud nii, et efektiivse isotroopse kiirguse võimsus (e.i.r.p.) ei ületaks edukaks sideks vajalikku võimsust.

## Klientidele Euroopas

### ! Märkus klientidele riikides, kus kehtivad EL direktiivid

Selle seadme tootja on Sony Corporation, 1-7-1 Konan Minato-ku Tokyo, 108-0075 Japan. EMC ja toote ohutuse volitatud esindaja on Sony Deutschland GmbH, Hedelfinger Strasse 61, 70327 Stuttgart, Germany. Hoolduse või garantiiga seotud küsimustega pöördu vastavates hooldus- või garantiidokumentides näidatud aadressidel.



Sony Corporation teatab, et see NEX-5R vahetatava objektiiviga digitaalne fotokaamera vastab 1999/5/EC direktiivi olulistele tingimustele ja teistele vastavatele nõuetele.

Täpsemat informatsiooni leiad veebisaidist:

<http://www.compliance.sony.de/>

Toode on testitud ning tuvastatud selle vastavus R&TTE direktiivis määratud 3 meetrist lühemate ühenduskaablite kasutamise piirangutele.

### ! Tähelepanu!

Elektromagnetilised väljad võivad teatud sagedustel mõjutada seadme kujutist ja heli.

### ! Teadmiseks kasutajale

Kui staatiline elekter või elektromagnetism põhjustab andmeedastuse katkemist (ebaõnnestumist), taaskäivita rakendustarkvara või ühenda lahti ja ühenda veelkord sidekaabel (USB jt.).

## **I Kasutatud elektri- ja elektroonikaseadmete jäätmete kõrvaldamine (rakendatav Euroopa Liidus ja teistes jäätmete liigiti kogumise süsteemidega Euroopa riikides)**



Taoline tähis tootel või selle pakendil näitab, et seda toodet ei tohi visata olmeprügisse. Selle peab andma ümbertöötlemiseks vastavasse elektriliste ja elektrooniliste seadmete kogumiskohta. Tagades toote õige utiliseerimise, aitad vältida võimalikke negatiivseid tagajärgi keskkonnale ja elanike tervisele, mis võivad tekkida selle toote väära käitlemise tulemusel. Materjalide korduvkasutus aitab säästa loodusressursse. Täpsemat informatsiooni selle toote ümbertöötlemise kohta saad kohalikust omavalitsusest, kohalikust jäätmekäitluse teenindusest või

kauplusest, kus toote ostsid.

## **I Kasutatud patareide jäätmete kõrvaldamine (rakendatav Euroopa Liidus ja teistes jäätmete liigiti kogumise süsteemidega Euroopa riikides)**



Taoline tähis patareil või selle pakendil näitab, et antud toote komplekti kuuluvat patareid ei tohi visata olmeprügisse.

Teatud patareidel kasutatakse seda tähist koos keemilise elemendi sümboliga. Elavhõbeda (Hg) või plii (Pb) keemilise elemendi sümbol lisatakse, kui patarei sisaldab rohkem kui 0,0005% elavhõbedat või 0,004% pliid.

Tagades patareide õige utiliseerimise, aitad vältida võimalikke negatiivseid tagajärgi keskkonnale ja elanike tervisele, mis võivad tekkida selle väära käitlemise tulemusel. Materjalide korduvkasutus aitab säästa loodusressursse.



Juhtudel, kui toodetel on ohutuse, talitluse või andmete integreerimise eesmärgil vajalik püsiühendus sisseehitatud patareiga, tohib seda vahetada vaid kvalifitseeritud teeninduse personal. Patarei õige käitlemise tagamiseks anna toode selle kasutusaja lõppemisel ümbertöötlemiseks vastavasse elektriliste ja elektrooniliste seadmete kogumiskohta. Kõikide teiste patareide kohta vaata osast, kus kirjeldatakse nende ohutut väljavõtmist seadmest.

Anna patarei ümbertöötlemiseks vastavasse kasutatud patareide kogumiskohta.

Täpsemat informatsiooni selle toote või patarei ümbertöötlemise kohta saad kohalikust omavalitsusest, kohalikust jäätmekäitluse teenindusest või kauplusest, kus toote ostsid.

## **Märkus klientidele Ühendatud Kuningriigis**

Ohutuse ja mugavuse eesmärgil on selles seadmes fikseeritud pistik, mis vastab BS 1363 nõuetele.

Kui peab vahetama pistiku kaitse, kasuta kindlasti kaitset, mille voolutugevus vastab komplekti kuuluvale kaitsele ja mille on kinnitanud ASTA või BSI kuni 1362 (  või  tähiseiga).

Kui selle seadme komplekti kuuluval pistikul on eemaldatav kaitsekate, kinnita pärast kaitse vahetamist kindlasti kate. Mingil juhul ära kasuta pistikut ilma kinnitamata kaitsekatteta. Kui kaotasid kate, võta ühendus lähima Sony teeninduskeskusega.

## Tähelepanu, kui kasutad fotokaamerat Itaalias!

RLAN võrgu kasutamist reguleerib: - seoses isikliku kasutamisega, dekreediga (1.8.2003) nr. 259 ("Elektroonilise side koodeks"). 104. punkt määrab, millal peab eelnevalt saama üldise volituse ja 105. punkt määrab, millal on lubatud vaba kasutamine; - mis puudutab RLAN avalikku ligipääsu teleside võrkudele ja teenustele, vastavalt ministeeriumi dekreediga (28.5.2003) muudatustele ja Elektroonilise side koodeksi 25. punktile (elektroonilise side võrkude ja teenuste üldine autoriseerimine).

## Tähelepanu, kui kasutad fotokaamerat Norras!

Selle raadioseadme kasutamine on keelatud 20 km raadiuses Ny-Alesund keskusest Norra Svalbardi saarestikus.

## Klientidele Singapuris

Complies with  
IDA Standards  
DB00353

## Klientidele, kes ostsid fotokaamera turistidele ettenähtud poes Jaapanis!

### **| Märkus**

Kõik NEX-5R vahetatava objektiiviga digitaalsele fotokaamerale ettenähtud juhtmeta funktsioonid on kasutatavad USAs, Kanadas, Mehhikos, Prantsusmaal, Rootsis, Venemaal, Ukrainas, Austraalias, Singapuris, Koreas, Filipiinidel, Tais, Taivaniil, Indias ja Hiinas.

# Sisukord

---

## Fotokaamera ettevalmistamine

|  |    |
|--|----|
| Pakendi sisu kontroll .....                  | 11 |
| Seadme osad .....                            | 12 |
| Aku laadimine .....                          | 17 |
| Objektiivi kinnitamine/eemaldamine .....     | 22 |
| Mälukaarti (müügil eraldi) sisestamine ..... | 24 |
| Välklambi kinnitamine .....                  | 26 |
| Kuupäeva ja kellaaja seadistamine .....      | 28 |

## Põhitoimingud

|  |    |
|--|----|
| Fotode salvestamine .....                        | 30 |
| Filmide salvestamine .....                       | 32 |
| Fotode vaatamine .....                           | 33 |
| Kujutiste kustutamine .....                      | 35 |
| Fotokaamera käivitamine .....                    | 35 |
| Fotokaamera teejuhi funktsiooni kasutamine ..... | 40 |

## Salvestamise funktsioonide kasutamine

|  |    |
|--|----|
| Funktsiooni seadistamine, kasutades [Photo Creativity] ..... | 41 |
| Fotode heleduse reguleerimine (särikompensatsioon) .....     | 44 |
| Taimeri kasutamine.....                                      | 44 |
| Fotode vahetpidamata pildistamine.....                       | 45 |
| Ekraaninäitude muutmine (DISP).....                          | 46 |
| Pildistamine erinevate pildistamise režiimidega.....         | 47 |
| Suumimine .....  | 53 |
| Välklambi režiimi valik.....                                 | 54 |
| Seadistamine, kasutades Fn (funktsioon) nuppu .....          | 55 |
| Kujutise mõõdu/salvestamise seadistuse valik .....           | 56 |

## Taasesituse funktsioonide kasutamine

|                                      |    |
|--------------------------------------|----|
| Kujutiste loendi kuvamine .....      | 57 |
| Kujutiste vaatamine TV ekraanil..... | 58 |



## Saadavate funktsioonide kontroll

|  |    |
|--|----|
| Menüüde loetelu .....  | 59 |
| Funktsioonid, mis on saadaval igas salvestamise režiimis ... | 69 |
| Saadavad välklambi režiimid .....                            | 70 |

## Kujutiste importimine arvutisse

|   |    |
|---|----|
| Tarkvara installimine .....                       | 71 |
| Mida saab teha komplekti kuuluva tarkvaraga ..... | 73 |

## Funktsioonide lisamine fotokaamerale

|  |    |
|--|----|
| Funktsioonide lisamine fotokaamerale ..... | 75 |
|--|----|

## Fotokaamera ühendamine võrgule

|   |    |
|---|----|
| Kujutiste edastamine nutitelefonile ..... | 77 |
| Ühendamine võrgule .....                  | 78 |
| Kujutiste talletamine arvutis .....       | 79 |
| Kujutiste vaatamine TV ekraanil .....     | 80 |

## Muu informatsioon

|   |     |
|---|-----|
| Salvestatavate kujutiste arvu kontroll .....          | 81  |
| Ikoonid LCD ekraanil .....                            | 84  |
| Rohkem teavet fotokaamera kohta<br>(α Handbook) ..... | 88  |
| Nõuanded kasutamiseks .....                           | 89  |
| Hoiatused .....                                       | 94  |
| Tehnilised andmed .....                               | 99  |
| Tähestikuline register .....                          | 104 |

Selles juhendis kirjeldatakse mitut mudelit, mille komplekti kuuluvad erinevad objektiivid.

Mudeli nimi erineb sõltuvalt komplekti kuuluvast objektiivist Saadav mudel erineb sõltuvalt riigist/regionist.

| Mudeli nimi | Objektiiv                   |
|-------------|-----------------------------|
| NEX-5R      | Pole komplektis             |
| NEX-5RL     | E16 – 50 mm                 |
| NEX-5RK     | E18 – 55 mm                 |
| NEX-5RY     | E55 – 210 mm ja E16 – 50 mm |

# Pakendi sisu kontroll

Kõigepealt kontrolli oma fotokaamera mudeli nime (10. lk. lk). Fotokaamera komplekti kuuluvad tarvikud erinevad sõltuvalt mudelist.

Sulgudes on näidatud arv.

## ■ Kõikide mudelite komplektis

- Fotokaamera (1)
- Voolujuhe (1)\* (ei kuulu USA ja Kanada mudelite komplekti)



\* Fotokaamera komplektis võib olla mitu voolujuhet. Kasuta oma riigile/regioonile vastavat voolujuhet.

- Laetav aku NP-FW50 (1)



- Micro-USB kaabel (1)

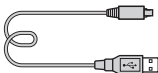

- Vahelduvvoolu adapter AC-UB10/UB10B/UB10C/UB10D (1)

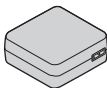

- Õlarihm (1)

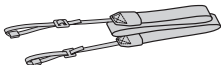

- Väklamp HVL-F7S (1)/väklambi vutlar (1)

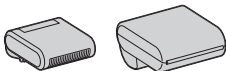

- CD-ROM (1)
  - Rakendustarkvara, mis on ettenähtud  $\alpha$  fotokaamerale
  - $\alpha$  Handbook (käsiraamat)
- Kasutusjuhend (see juhend) (1)

## ■ NEX-5R

- Bajoneti kate (1) (kinnitatud fotokaamerale)

## ■ NEX-5RL

- E16 – 50 mm suumiobjektiiv (1)/objektiivi eesmine kate (1) (kinnitatud fotokaamerale)

## ■ NEX-5RK

- E18 – 55 mm suumiobjektiiv (1)/objektiivi eesmine kate (1) (kinnitatud fotokaamerale)/objektiivi varjuk (1)

## ■ NEX-5RY

- E16 – 50 mm suumiobjektiiv (1)/objektiivi eesmine kate (1) (kinnitatud kaamerale)
- E55 – 210 mm suumiobjektiiv (1)/eesmine objektiivi kate (1)/tagumine objektiivi kate (1)/objektiivi varjuk (1)

# Seadme osad

Täpsemat informatsiooni kasutamise kohta vaata sulgudesse märgitud lehekülgedelt.

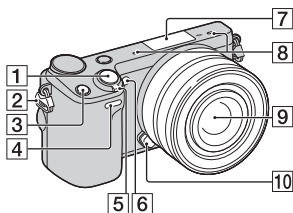

## Kui objektiv on eemaldatud

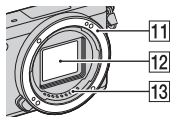

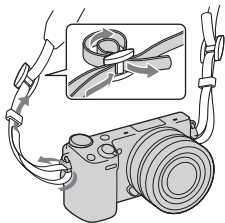

- 1 Katiku nupp (31. lk.)
- 2 Haak õlarihma kinnitamiseks  
Kinnita õlarihm, et vältida fotokaamera maha kukkumist ja vigastamist.

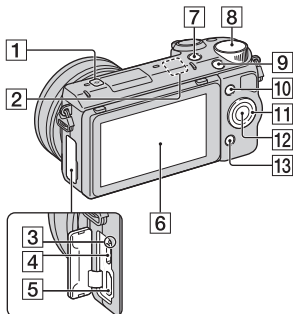

- 3 Fn (funktsioon) nupp (55. lk.)
- 4 Kaugjuhtimise sensor
- 5 ON/OFF (toide) lüliti (28. lk.)
- 6 AF abivalgus/taimer lamp/  
naeratususe tuvastuse katiku lamp
- 7 Arukas tarvikute terminal 2<sup>1)</sup>
- 8 Mikrofon<sup>2)</sup>
- 9 Objektiiv (22. lk.)
- 10 Objektiivi vabastamise nupp  
(23. lk.)
- 11 Bajonett
- 12 Pildisensor<sup>3)</sup>
- 13 Objektiivi kontaktid<sup>3)</sup>

- 1) Võid samuti kinnitada arukale tarvikute terminalile ettenähtud tarvikud.  
[Self-portrait Self-timer] funktsiooni ei saa kasutada, kui arukale tarvikute terminalile 2 on kinnitatud välklamp HVL-F7S (komplektis) või tarvikud.
- 2) Ära kata seda kinni filmi salvestamise ajal.
- 3) Ära puuduta seda osa.



- 1**  Pildisensori positsiooni tähis
- 2** Wi-Fi sensor (sisse ehitatud)
- 3** Laadimislamp
- 4** Micro-USB pesa
- 5** HDMI pesa (58. lk.)
- 6** LCD ekraan/puutepaneel <sup>4)</sup> (38. lk.)
- 7**  (taasesitus) nupp (33. lk.)
- 8** Juhtketas (37. lk.)
- 9** MOVIE nupp (32. lk.)
- 10** Programmeeritav nupp A (37. lk.)
- 11** Juhtratas (35. lk.)
- 12** Programmeeritav nupp C (37. lk.)
- 13** Programmeeritav nupp B (37. lk.)

4)

- Võid reguleerida LCD ekraani nurgale, millel on hästi näha ning salvestada mis tahes asukohalt.

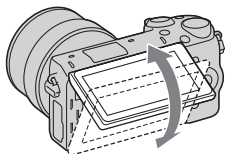

- Kalluta LCD ekraan umbes 180 kraadi võrra üles, kui jäädvustad autoportreed. Vaikeseadistusel valitakse automaatselt 3-sekundiline taimer.

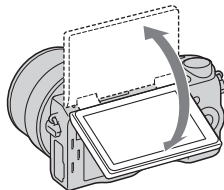

- Kui säilitad LCD ekraani pärast autoportree salvestamist, lase ekraan täielikult alla, kuni see asub vastu fotokaamera korpust, siis lükka LCD ekraani üles, kuni ühtivad LCD ekraani ja fotokaamera korpuse allosad.

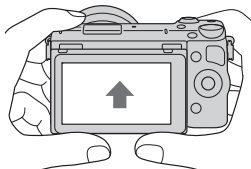

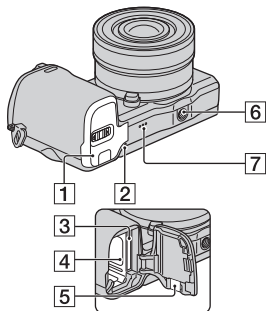

**1** Aku/mälukaarti pesa kate (17., 24. lk.)

**2** Ligipääsu lamp (25. lk.)

**3** Mälukaarti pilu (24. lk.)

**4** Akupes (17. lk.)

**5** Ühendusplaadi kate

Kasuta seda, kui tarvitad AC-PW20 vahelduvvoolu adapterit (müügil eraldi).

Sisesta ühendusplaat akupesasse, siis tõmba juhe ühendusplaadist läbi, nagu alljärgneval kujutisel näidatud.



- Veendu, et kate sulgemisel ei vajutata juhet.

**6** Statiivi kinnituspesa

- Kinnita statiiv kruviga, mis on lühem kui 5,5 mm (7/32 tolli). Fotokaamerat ei saa statiivile korralikult fikseerida kruviga, mis on pikem kui 5,5 mm (7/32 tolli) ning võid fotokaamerat vigastada.

**7** Kõlar

## ■ Välklamp HVL-F7S

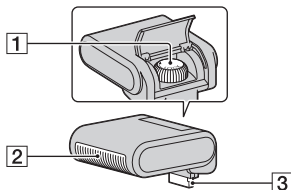

**1** Kruvi

**2** Välklamp<sup>1)</sup>

**3** Konnektor<sup>1)</sup>

<sup>1)</sup> Ära puuduta seda osa.

Kui see osa on määrdunud, puhasta pehme kuiva lapiga.

## Objektiiv

Objektiivide tehnilisi tunnuseid vaata 101. lk.

### E PZ 16 – 50 mm F3.5-5.6 OSS (kuulub NEX-5RL/ NEX-5RY komplekti)

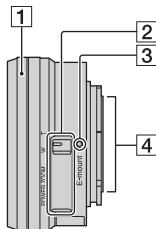

- 1** Suumi/teravustamise rõngas
- 2** Suumi hoob
- 3** Bajoneti märgis
- 4** Objektiivi kontaktid<sup>1)</sup>

<sup>1)</sup> Ära puuduta seda osa.

### E18 – 55 mm F3.5-5.6 OSS (kuulub NEX-5RK komplekti)

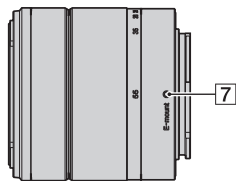
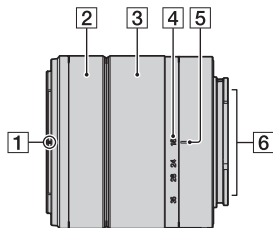

- 1** Varjuki märgis
- 2** Teravustamise rõngas
- 3** Suumi rõngas
- 4** Fookuskauguse skaala
- 5** Fookuskauguse märgis
- 6** Objektiivi kontaktid<sup>1)</sup>
- 7** Bajoneti märgis

<sup>1)</sup> Ära puuduta seda osa.

**E55 – 210 mm F4.5-6.3 OSS  
(kuulub NEX-5RY  
komplekti)**

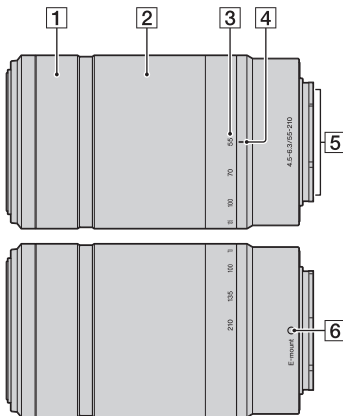

- 1** Teravustamise rõngas
- 2** Suumi rõngas
- 3** Fookuskauguse skaala
- 4** Fookuskauguse märgis
- 5** Objektiivi kontaktid<sup>1)</sup>
- 6** Bajoneti märgis

<sup>1)</sup> Ära puuduta seda osa.



# Aku laadimine

Kui kasutad fotokaamerat esimest korda, laadi kindlasti NP-FW50 “InfoLITHIUM” aku (komplektis).

“InfoLITHIUM” akut saab laadida ka siis, kui see pole täielikult tühi. Saab kasutada ka osaliselt laetud akut.

Laetud aku tühjeneb pikkamööda ka siis, kui seda ei kasutata. Salvestamise võimaluse möödalaskmise vältimiseks laadi enne salvestamist veelkord aku.

- 1 Sea toitelüliti OFF.

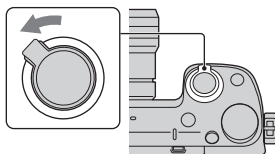

- 2 Ava pesa kate hooba lükates.

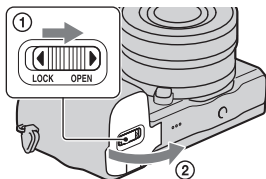

- 3 Sisesta aku lõpuni, vajutades selle nurgaga fikseerimishooba.

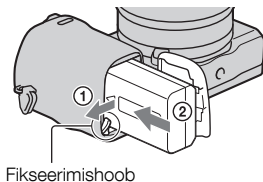

#### 4 Sulge kate.

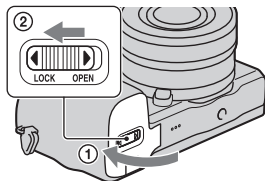

#### 5 Ühenda fotokaamera vahelduvvoolu adapterile (komplektis), kasutades micro-USB kaablit (komplektis). Ühenda vahelduvvoolu adapter vahelduvvoolu kontaktile.

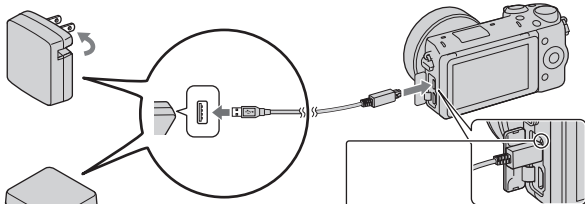

Laadimislamp süttib oranžilt ja algab laadimine.

- Sea toitelüliti OFF, kuni laadid akut. Kui toitelüliti on seatud ON, ei saa fotokaamera akut laadida.
- Kui vilgub laadimislamp, võta aku välja ja sisesta veelkord.

Laadimislamp

Helendab: toimub laadimine

Kustunud: laadimine on lõpetatud

Vilgub: tekkis laadimisviga või laadimine katkestati ajutiselt, kuna temperatuur on väljapool soovitatud vahemikku

## Märkused

- Kui fotokaamera laadimislamp vilgub, kui vahelduvvoolu adapter on ühendatud vahelduvvoolu kontaktile, näitab see, et laadimine on ajutiselt katkestatud, kuna temperatuur on väljapool soovitatud vahemikku. Laadimine jätkub, kui temperatuur on jälle sobivas vahemikus. Akut on soovitatav laadida 10°C kuni 30°C ( 50°F kuni 86°F) temperatuuril.
- Kui kasutate akut esimest korda või seda ei ole kaua kasutatud, võib laadimislamp vilkuda kiiresti. Sellisel juhul võta aku välja ja sisesta veelkord fotokaamerasse, et seda laadida.
- Ära ürita akut laadida kohe pärast selle laadimist või siis, kui seda pole pärast laadimist kasutatud. See mõjutab aku teovõimet.
- Pärast laadimise lõpetamist ühenda vahelduvvoolu adapter vahelduvvoolu kontaktilt lahti.
- Kasuta kindlasti ainult originaalset Sony akut, micro-USB kaablit (komplektis) ja vahelduvvoolu adapterit (komplektis).

## Laadimisaeg

Laadimisaeg on umbes 280 minutit, kasutades vahelduvvoolu adapterit (komplektis).

## Märkus

- Tabelis on näidatud laadimisaeg, kasutades täiesti tühja akut 25°C (77°F) temperatuuril. Laadimine võib nõuda rohkem aega, sõltuvalt kasutamise ja keskkonna tingimustest.

## Laadimine, ühendades arvutile

Akut on võimalik laadida, ühendades fotokaamera micro-USB kaabliga arvutile.

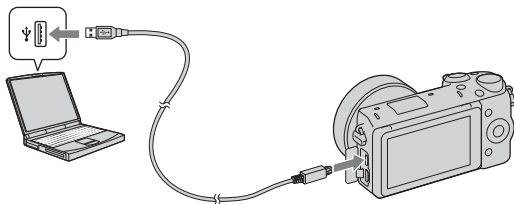

### Märkus

- Laadides arvutit kasutades, võta arvesse alljärgnevat.
  - Kui fotokaamera on ühendatud sülearvutile, mis pole ühendatud vahelduvvoolu võrku, tühjeneb sülearvuti aku. Ära jäta fotokaamerat kauaks ühendatuna arvutile.
  - Ära lülita sisse/välja ning ära taaskäivita arvutit, samuti ära aktiveeri arvutit unerežiimist, kui arvuti ja fotokaamera vahel on loodud USB ühendus. See võib põhjustada fotokaamera talitlushäireid. Enne arvuti sisse/välja lülitamist, taaskäivitamist või unerežiimist aktiveerimist ühenda fotokaamera arvutilt lahti.
  - Ei garanteerita toiminguid kõigi arvutitega. Ei garanteerita laadimist, kasutades kasutaja loodud arvutit, modifitseeritud arvutit või USB kontsentraatorit. Sõltuvalt samaaegselt kasutatavate USB seadmete tüübist ei saa fotokaamerat võib-olla õigesti käivitada.



### Fotokaamera kasutamine välismaal – toiteallikas

Võid fotokaamerat ja vahelduvvoolu adapterit kasutada igas riigis/regioonis, kus toitevarustuseks on 100 V - 240 V vahelduvvool, 50/60 Hz.

Elektroniline pingemuundur ei ole vajalik ja selle kasutamine võib tekitada talitlushäireid.

## ■ Akusse jäänud laengu kontroll

Kontrolli allesjäänud laengut, kasutades allnäidatud indikaatoreid ja protsentuaalarve LCD ekraanil.

|           |             |  |  |  |  |                             |
|-----------|-------------|--|--|--|--|-----------------------------|
| Aku laeng |             |  |  |  |  | “Battery exhausted.”        |
|           | Palju  vähe |  |  |  |  | Kujutisi ei saa salvestada. |

### Märkus

- Teatud tingimustes võib kuvatud aku järelejäänud laeng olla vale.



### Mis on “InfoLITHIUM” aku?

“InfoLITHIUM” aku on liitumioonaku, mis vahetab fotokaameraga informatsiooni kasutamise tingimuste kohta. Kasutades “InfoLITHIUM” akut, kuvatakse akusse järelejäänud laengut protsentuaalselt vastavalt fotokaamera kasutamise tingimustele.

## ■ Aku väljavõtmine

Lülita fotokaamera välja, veendu, et ligipääsu lamp on kustunud, lükka fikseerimishooba noole suunas ja tõmba aku välja. Ära lase akul maha kukkuda.

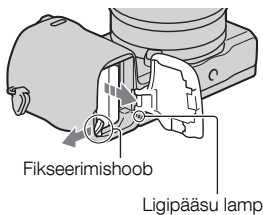

# Objektiiv kinnitamine/eemaldamine

Sea fotokaamera toitelüliti OFF, enne kui kinnitad või eemaldad objektiivi.

- 1 Kui on kinnitatud kate, eemalda see fotokaameralt või objektiivilt.
  - Vaheta objektiiv kiiresti, et tolm ja mustus ei sattuks fotokaamerasse.

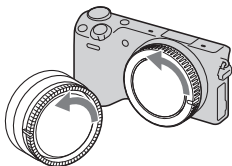

- 2 Paigalda objektiiv nii, et ühilduksid valged märgised objektiivil ja fotokaameral.
  - Vältimaks tolmu tagasilangemist fotokaamerasse, suuna see allapoole.

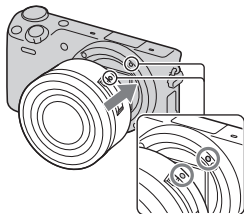

- 3 Kuni vajutad objektiivi õrnalt vastu fotokaamerat, pööra objektiivi kellaosuti liikumise suunas, kuni see fikseerub klõpsatusega.
  - Kinnita objektiiv kindlasti otse.

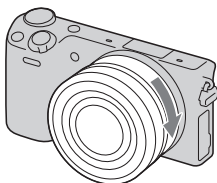

## Märkused

- Objektiivi kinnitades ära vajuta objektiivi vabastamise nuppu.
- Ära kinnita objektiivi liigse jõuga.
- Bajoneti adapter (müügil eraldi) on vajalik, et kasutada A-mount objektiivi (müügil eraldi). Täpsemat informatsiooni vaata bajoneti adapteri komplekti kuuluvast kasutusjuhendist.
- Kui kasutad statiivi kinnituspesaga varustatud objektiivi, kinnita sellele statiiiv, et säilitada tasakaalu.

## Objektiivi eemaldamine

- 1 Vajuta objektiivi vabastamise nupp lõpuni alla, siis pööra objektiivi kellaosuti liikumise vastassuunas lõpuni.

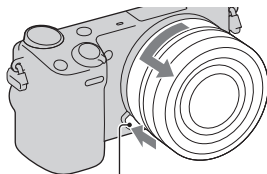

Objektiivi vabastamise nupp

### Märkused

- Kui objektiivi vahetamisel sattub fotokaamerasse tolm või mustus ja kleepub pildisensori (osa, mis muundab valgusallika signaali digitaalseks signaaliks) pinnale, võib see kujutisel ilmuda tumedate laikudena, sõltuvalt salvestamise keskkonnast. Fotokaamera vibreerib õrnalt, kui selle välja lülitad, kuna töötab tolmueemalduse funktsioon, mis takistab tolmu sattumist pildisensorile. Kinnita või eemalda objektiiv kiiresti kohas, kus pole tolmu.
- Ära jäta fotokaamerat eemaldatud objektiiviga.
- Kui kasutad bajoneti katet või objektiivi tagumist katet, muretse ALC-B1EM (bajoneti kate) või ALC-R1EM (objektiivi tagumine kate) (müügil eraldi).
- Kui kasutad elektrilise suumiga objektiivi, sea fotokaamera toitelüliti OFF ning enne objektiivi vahetamist veendu, et objektiiv on lõpuni sisse tõmmatud. Kui objektiiv ei ole sisse tõmmatud, ära suru seda jõuga.

# Mälukaarti (müügil eraldi) sisestamine

---

1 Ava pesa kate.

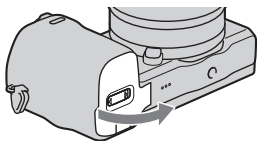

2 Sisesta mälukaart.  
• Sisesta mälukaart, kuni see fikseerub klõpsatusega.

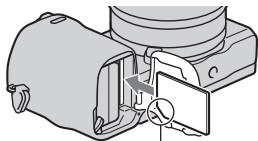

Suuna täkiline nurk õigesti.

3 Sulge kate.

---



## Mälukaartid, mida saab kasutada

Selles fotokaameras saab kasutada sellist tüüpi mälukaarte. Siiski ei garanteerita kõikide mälukaartide puhul õigeid toiminguid.

| Kasutatav mälukaart       | Foto | Film                     | Tähistus selles juhendis |
|---------------------------|------|--------------------------|--------------------------|
| “Memory Stick PRO Duo”    | ✓    | ✓ (Mark2)                | “Memory Stick PRO Duo”   |
| “Memory Stick PRO-HG Duo” | ✓    | ✓                        |                          |
| SD mälukaart              | ✓    | ✓ (4. klassi või kõrgem) | SD kaart                 |
| SDHC mälukaart            | ✓    | ✓ (4. klassi või kõrgem) |                          |
| SDXC mälukaart            | ✓    | ✓ (4. klassi või kõrgem) |                          |

MultiMediaCard ei saa kasutada.

### Märkus

- SDXC mälukaartile salvestatud kujutisi ei saa importida või taasesitada arvutis või AV seadmes, mis ei ühildu exFAT. Enne sellele fotokaamerale ühendamist veendu, et seade ühildub exFAT. Kui ühendad fotokaamera mitteühilduvale seadmele, võib ilmuda kutse mälukaarti vormindamiseks. Mingil juhul ära vorminda mälukaarti, kui ilmub selline kutse, vastasel juhul kustutatakse mälukaartil kõik andmed. (exFAT on failisüsteem, mida kasutatakse SDXC mälukaartidel.)

## Mälukaarti väljavõtmine

Ava kate, veendu, et ligipääsu lamp on kustunud ja vajuta üks kord mälukaarti.

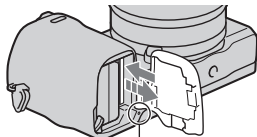

Ligipääsu lamp

### Märkus

- Ära võta välja mälukaarti või akut ning ära lülita toidet välja, kui helendab ligipääsu lamp. Võid rikkuda andmed.

# Välklambi kinnitamine

Salvestamisel välklambi kasutamiseks kinnita välklamp (komplektis) fotokaamerale.

Välklamp on lubatud, kui on üles tõstetud ning keelatud, kui on alla lastud. Enne välklambi kinnitamist või lahti ühendamist sea fotokaamera toitelüliti OFF.

- 1 Kinnita välklamp fotokaamera arukale tarvikute terminalile 2.

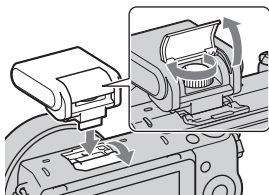

- 2 Välklambi kinnitamiseks keera kruvi kinni,.

- 3 Tõsta välklamp üles, et see saaks valgustada.

- Lase välklamp alla, kui seda ei kasutata.
- Vaikeseadistus on [Autoflash]. Seadistuse muutmist vaata 54. lk.

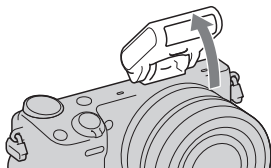

## Märkused

- Välklamp saab toidet fotokaameralt. Kui fotokaamera laadib välklampi, vilgub ⚡ LCD ekraanil. Katiku nuppu ei saa vajutada, kui see indikaator vilgub.
- Pista välklambi konnektor lõpuni fotokaamera arukasse tarvikute terminali 2 ning keera kruvi tugevasti kinni. Veendu, et välklamp on fotokaamerale korralikult kinnitatud.
- [Self-portrait Self-timer] funktsiooni ei saa kasutada, kui fotokaamerale on kinnitatud välklamp.



## Välklambi kaasas kandmine

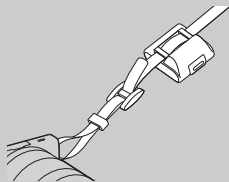

Välklambi vutlari saab käepäraselt kinnitada õlarihmale.

Välklambi vigastamise vältimiseks hoia seda vutlaris, kui ei kasuta.

# Kuupäeva ja kellaaja seadistamine

Fotokaamera esmakordsel sisselülitamisel ilmub kuupäeva/kellaaja seadistamise ekraan.

- 1 Sea toitelüliti ON, et lülitada fotokaamera sisse.

Ilmub kuupäeva ja kellaaja seadistamise ekraan.

- Fotokaamera väljalülitamiseks sea toitelüliti OFF.

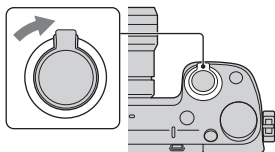

- 2 Vajuta juhtratta keskele. Või puuduta ekraanil OK.

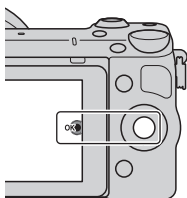

- 3 Vali oma regioon, vajutades juhtratta paremale või vasakule poolele, siis vajuta keskele.

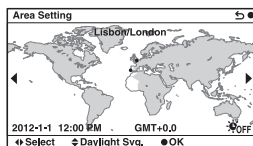

- 4 Vajuta juhtratta vasakut või paremat poolt, et valida igat parameetrit, siis vajuta üla- või allosa või pööra ketast, et valida arvuline väärtus.

**Daylight Svg.:** lülitab sisse või välja suveajale ülemineku seadistuse.

**Date Format:** võid valida kuupäeva kuvamise formaadi.

- Kesköö on 12:00 AM ja keskpäev 12:00 PM.

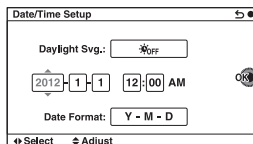

---

## 5 Korda 4. toimingut, et seadistada teisi parameetreid, siis vajuta juhtketta keskele. Või puuduta ekraanil OK.

---

### Märkused

- Kuupäeva, kellaaega ja regiooni ei saa seadistada ekraani puudutades.
- Selles fotokaameras ei saa kujutistele kanda kuupäeva. Kasutades “PlayMemories Home”, mis on talletatud CD-ROM’il (komplektis), võid kujutisi talletada või printida kuupäevaga. Täpsemat informatsiooni vaata “PlayMemories Home Help Guide” (73. lk.).

### ■ Kuupäeva ja kellaaja seadistamine/praeguse kellaaja seadistuse kontroll

Vali MENU → [Setup] → [Date/Time Setup] (66. lk.).

### ■ Kuupäeva ja kellaaja seadistuse säilitamine

Selles fotokaameras on seesmine laetav patarei, et säilitada kuupäeva, kellaaja ja teisi seadistusi vaatamata sellele, kas toide on sisse lülitatud või aku sisestatud. Täpsemat informatsiooni vaata 96. lk.

# Fotode salvestamine

**i** (Intelligent Auto) režiimis fotokaamera analüüsib objekti ja võid salvestada vastavate seadistustega.

- 1 Vali MENU → [Shoot Mode] → **i** (Intelligent Auto).

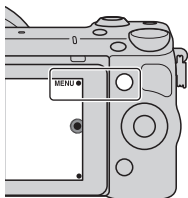

- 2 Suuna fotokaamera objektile.

Kui fotokaamera tuvastab stseeni, ilmub LCD ekraanile stseeni tuvastuse ikoon ja viide: 🌙 (Night Scene), 📵 (Tripod Night Scene), 🧑 (Night Portrait), 📷 (Backlight), 📷 (Backlight Portrait), 🧑 (Portrait), 🏞️ (Landscape), 🌿 (Macro), 📷 (Spotlight), 📷 (Low Brightness) või 👶 (Baby).



Stseeni tuvastuse ikoon ja viide

- 3 Reguleeri suumi skaala.

**Suumihoovaga objektivi:** lükka suumihooba.

**Suumirõngaga objektivi:** pööra suumirõngast.

- Optiline suumimine ei ole võimalik, kasutades fikseeritud fookuse objektivi.
- Kui kasutad elektrilise suumiga objektivi, lülitub fotokaamera automaatselt [Zoom] funktsioonile, kui suurenduse skaala ületab optilise suumi skaalat (53. lk.).

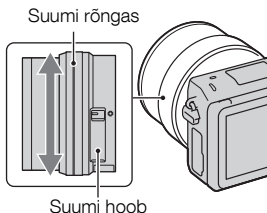

---

#### 4 Vajuta katiku nupp pooleldi alla, et teravustada.

Kui fookus on kinnitatud, kõlab helisignaal ja süttib ●.

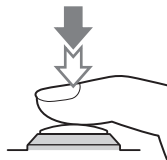

Fookuse indikaator

---

#### 5 Vajuta katiku nupp lõpuni alla.

Kui fotokaamera tuvastab ja salvestab näo [Auto Port. Framing] seadistatult [Auto], kärbitakse salvestatud kujutis automaatselt sobivasse kompositsiooni. Nii originaal- kui kärbitud kujutis talletatakse.

---

### ■ Fotode salvestamine puutepaneeli kasutades (puutetundliku katiku funktsioon)

Fotokaamera reguleerib automaatselt fookuse ja vabastab katiku, kui puudutad ekraanil objekti, millele teravustad. Puutetundliku katiku funktsiooni saad kasutada, kui MENU [Touch Shutter] on seatud [On].

---

#### 1 Ekraanil puuduta .

- Icoon muutub  ja puutetundliku katikuga salvestamine on saadaval.

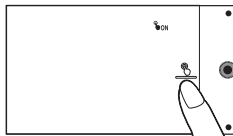

---

#### 2 Suuna fotokaamera objektile, siis puuduta ekraanil objekti, millele teravustad.

- Ekraanil kuvatakse automaatse teravustamise tsooni, kui seda puudutad. Kui fookus kinnitatakse, salvestab fotokaamera automaatselt kujutise.

- 
- 3 Kui ekraanil puudutad , tühistatakse salvestamine puutetundliku katikuga.
- 

## Filmide salvestamine

---

- 1 Suuna fotokaamera objektile.
- 

- 2 Vajuta MOVIE nuppu, et alustada salvestamist.

- Fookus ja heledus reguleeritakse automaatselt.
- Kui salvestamise ajal vajutate katiku nupu pooleldi alla, võid kiiremini teravustada.

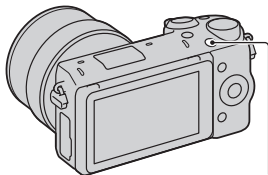

MOVIE nupp

- 
- 3 Vajuta veelkord MOVIE nuppu, et katkestada salvestamist.
- 

### Märkused

- Võimalik, et filmi salvestamise ajal salvestatakse fotokaamera ja objektiivi toimingu heli.
- Kui kasutate elektrilise suumiga objektiivi ning suumirõnga tekitatud heli salvestamise ajal segab, on soovitatav kasutada suumihooba. Suumihoova teisaldamisel pane sõrmed õrnalt hoovale ja teisalda hooba nii, et see ei liiguks järsult.
- Võid keelata heli salvestamise, valides MENU → [Setup] → [Movie Audio Rec] → [Off] (66. lk.).
- Filmi vahetpidamata salvestamise aeg sõltub keskkonna temperatuurist või fotokaamera seisukorrast.
- Pikaajalisel vahetpidamata salvestamisel võib fotokaamera soojeneda. See on normaalne nähe. Võib samuti ilmuda teade “Internal temp. high. Allow it to cool.”. Sellisel juhul lülita fotokaamera välja ja oota, kuni see on jälle salvestamiseks valmis.



# Kujutiste vaatamine

---

- 1 Vajuta  (taasesitus) nuppu. Viimati salvestatud kujutis ilmub LCD ekraanile.
  - Vajuta juhtratta keskele, et suurendada kuvatud kujutist.

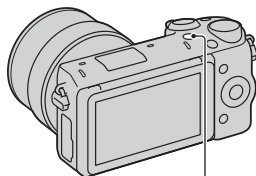

 (taasesitus) nupp

---

## ■ Kujutise valik

Pööra juhtrattast. Või libista ekraanil sõrme vasakult poolt paremale.





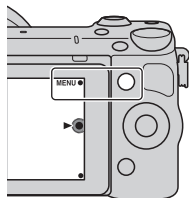

## ■ Filmide taasesitus

---

- 1 Vali MENU → [Playback] → [Still/Movie Select] → [Folder View(MP4)] või [AVCHD View].
  - Jälle fotode vaatamiseks vali [Folder View(Still)].





- 2 Pööra juhtrattast, et valida vajalik film, siis vajuta keskele. Või puuduta soovitud filmi.
-

| Filmi taasesituse ajal              | Toimingud juhtrattaga   | Toimingud puutepaneelil   |
|-------------------------------------|---|---|
| Taasesituse peatamine/<br>jätkamine | Vajuta keskele.   | Puuduta   . |
| Kiiresti edasi                      | Vajuta paremat poolt või pööra juhtrattast kellaosuti liikumise suunas.       | Puuduta  .   |
| Kiiresti tagasi                     | Vajuta vasakut poolt või pööra juhtrattast kellaosuti liikumise vastassuunas. | Puuduta  .   |
| Aeglane taasesitus edasi            | Peatamise ajal pööra rattast kellaosuti liikumise suunas.                     | Peatamise ajal puuduta  .  |
| Aeglane taasesitus tagasi*          | Peatamise ajal pööra rattast kellaosuti liikumise vastassuunas.               | Peatamise ajal puuduta  .  |
| Helitugevuse taseme reguleerimine   | Vajuta allosa → ülalt/alt.  | –   |

\* Filmi taasesitatakse kaadrikaupa.

# Kujutiste kustutamine

Võid kustutada praegu kuvatud kujutise.

- 1 Vajuta  (kustutamine). Või puuduta ekraanil .

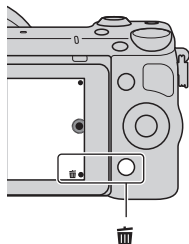

- 2 Vajuta juhtratta keskele. Või puuduta ekraanil OK.
  - Vali , et katkestada toiminguid.

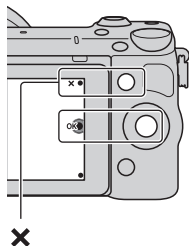



## Mitme kujutise kustutamine

Vali MENU → [Playback] → [Delete], et valida ja samal ajal kustutada mitu kujutist.

# Fotokaamera käivitamine

Juhtketas, juhtrõngas ja programmeeritavad nupud võimaldavad kasutada fotokaamera erinevaid funktsioone.

## ■ Juhtratas

Salvestamisel määratakse DISP (displei sisu),  (särikompensatsioon),  /  (sarivõtte režiim) ja ISO (ISO) funktsioonid juhtrattale. Taasesitusel

määratakse juhtrattale DISP (displei sisu) ja  (kujutiste indeks) funktsioonid.

Kui pöörad juhtrattast või vajutad selle ülemist/alumist/paremat/vasakut osa vastavalt displei näitudele, võid valida seadistuste parameetrid. Valik kinnitatakse, kui vajutad juhtratta keskele.

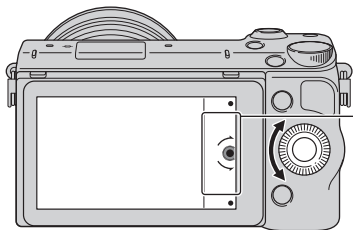

Nool näitab, et võid juhtrattast pöörata.

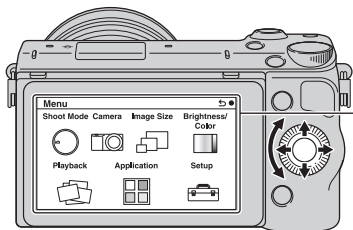

Kui ekraanil kuvatakse suvandeid, võid neid sirvida, pöörates juhtrattast või vajutades selle ülemist/alumist/vasakut/paremat osa. Valiku kinnitamiseks vajuta keskele.

- Rakenduse allalaadimise funktsioon võib mõnes riigis/regioonis mitte olla saadaval.

## Juhtketas

Võid seadistada diafragma apertuuri väärtuse, katiku kiiruse jne, pöörates juhtketast. Juhtkettale määratud seadistuse väärtus erineb igal salvestamise režiimil.

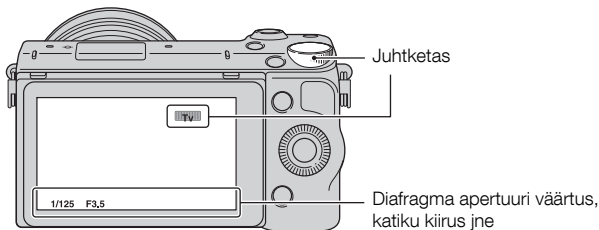

## Programmeeritavad nupud

Programmeeritaval nupudel on erinevad ülesanded sõltuvalt kontekstist. Igat programmeeritavale nupule määratud ülesannet (funktsiooni) kuvatakse ekraanil.

Ekraani ülemises paremas nurgas näidatud funktsiooni kasutamiseks vajuta programmeeritavat nuppu A. Ekraani alumises paremas nurgas näidatud funktsiooni kasutamiseks vajuta programmeeritavat nuppu B. Keskel näidatud funktsiooni kasutamiseks vajuta juhtratta keskele (programmeeritav nupp C). Selles juhendis näitavad programmeeritavaid nuppe ikoonid või ekraanil näidatud funktsioon.

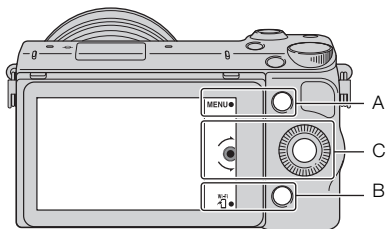

Sellisel juhul töötab programmeeritav nupp A kui MENU (menüü) nupp ja programmeeritav nupp B töötab kui  (vaatamine nutitelefonis) nupp.

## ■ Puutepaneel

Võid fotokaamera käivitada intuiitiivselt, puudutades ekraani või libistades sõrme ekraanil. Puuduta elementi ekraanil, et seda valida. Libista sõrme mööda ekraani, et kerida ja kuvada peidetud elemente.

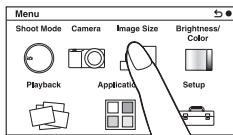

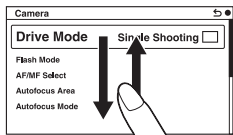

Puuduta elementi, et seda valida.



Libistades sõrme mööda ekraani keritakse elemente. Ekraani elemendid vahetatakse nendega, mida eelnevalt ei olnud näha.

## Kasutamine

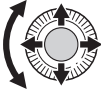
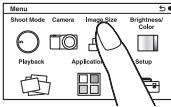
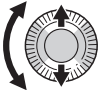
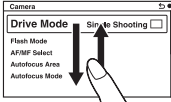
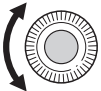
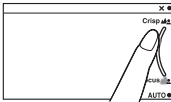
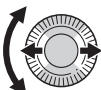
Võid elemente valida ja seadistusi teostada kahel viisil: kasutades juhtketast või puudutades ekraani ja libistades sõrme mööda ekraani (puutepaneel).

| Toiming  | Juhttratas   | Puutepaneel   |
|--|--|---|
| Elemendi valik   | <p>Pööra juhttrastat või puuduta selle ülaosa/allosa/vasakut/paremat poolt, siis vajuta keskele.</p>      | <p>Puuduta soovitud elementi.</p>    |
| Peidetud elemendi kuvamine                                       | <p>Pööra juhttrastat või hoi a allavajutatult selle ülaosa/allosa, kuni elementi kuvatakse ekraanil.</p>  | <p>Libista sõrmega mööda ekraani üles või alla, kuni element ilmub ekraanile.</p>  |
| Väärtuse seadistamine või kujutise hägususe taseme reguleerimine | <p>Pööra juhttrastat.</p>   | <p>Lükka sõrmega indikaatorit.</p>   |
| Järgmise või eelmise kujutise kuvamine                           | <p>Pööra juhttrastat või vajuta selle vasakut/paremat poolt.</p>                                        | <p>Libista sõrme vasakule või paremale mööda taasesituse ekraanil.</p>           |

## Märkused

- Võid teostada suuremat osa toimingutest, kasutades nii juhtratast/ programmeeritavaid nuppe kui puutepaneeli. Mõnda toimingut saab siiski teostada ainult ühega neist.
- Puutepaneeli kasutades võta arvesse alljärgnevat:
  - ära kasuta teravat eset, näiteks pliiatsit, pastapliiatsit või küünt;
  - ära kasuta puutepaneeli, kuni fotokaamerat hoidva käega puudutad ekraani teises kohas.

## Fotokaamera teejuhi funktsiooni kasutamine

Selles fotokaameras on salvestamise lihtsustamiseks erinevad funktsioonid selgitavad “spikri teejuhid” ja “nõuanded salvestamiseks”. Kasuta neid oma fotokaamera efektiivsemaks kasutamiseks.

### Spikri teejuhid

Fotokaamera kuvab spikri teejuhte, et selgitada valitud funktsiooni, kui muudad seadistust jne.

Võid spikri teejuhid peita, valides MENU → [Setup] → [Help Guide Display] → [Off].

### Nõuanded salvestamiseks

Paremaks salvestuseks võid kuvada nõuandeid salvestamiseks [Table of contents], valides MENU → [Camera] → [Shooting Tip List].

Võid samuti [Shoot. Tips] määrata programmeeritavale nupule B.



# Funktsiooni seadistamine, kasutades [Photo Creativity]

Võid intuiivselt käivitada fotokaamera, kasutades [Photo Creativity], kuna [Photo Creativity] ekraan on ettenähtud intuiivseteks toiminguteks rohkem ettenähtud võrdluses tavaekraaniga. Võid salvestada objekti kujutise lihtsate toimingutega ja kerge vaevaga saada loominguks fotod.

- 1 Vali MENU → [Shoot Mode] → **i** (Intelligent Auto) või **i+** (Superior Auto).

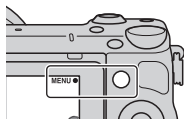

- 2 Vajuta juhtratta allosa. Või puuduta ekraanil **ic** (Photo Creativity). Ilmub [Photo Creativity] ekraan.

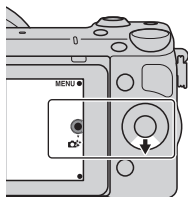

- 3 Vali reguleeritav parameeter, puudutades ekraani või vajutades juhtrõnga paremat/vasakut poolt.
  - ic** (**Bkground Defocus**): reguleerib tausta hägusust.
  - ic** (**Brightness**): reguleerib eredust.
  - ic** (**Color**): reguleerib värvi.
  - ic** (**Vividness**): reguleerib erksust.
  - ic** (**Picture Effect**): võid valida soovitud salvestusefekti filtri.

- 4 Vali vajalik seadistus, pöörates juhtrattast. Või vali vajalik seadistus, puudutades indikaatorit või parameetrit ekraanil.
  - Korda 3. – 4. toiminguid, et liita erinevad funktsioonid.

## Märkused

- [Photo Creativity] on saadaval ainult siis, kui on kinnitatud E-mount objektiiiv.
- [Photo Creativity] on saadaval ainult siis, kui on valitud [Intelligent Auto] või [Superior Auto].

## Tausta lihtne hägustamine (tausta hägususe juhtimine)

1 Vali  (Bkground Defocus) (41. lk.).

2 Muuda taust häguseks, pöörates juhtratast. Või libista sõrme mööda indikaatorit ekraanil.

: võid teravustada objektile ja taustale.

: võid saada häguse taustaga kujutise.

- Vali AUTO, et uuendada algseisu.
- Võid salvestada filmi väärtusega, mis on reguleeritud kujutise hägususe efektiga.

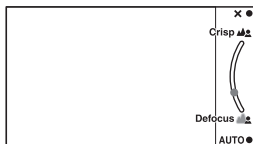

## Märkus

- Kujutise hägususe efekt võib mitte olla märgatav, sõltuvalt kaugusest objektini või kasutatud objektiiivist.



Nõuanded tausta hägususe efekti parimate tulemuste saavutamiseks

- Mine objektile lähemale.
- Suurenda kaugust objekti ja tausta vahel.

## ■ Kujutise efekt

---

1 Vali  (Picture Effect) (41. lk.).

---

2 Vali vajalik efekt, pöörates juhtratast. Või libista sõrmega mööda ekraani üles või alla, et valida vajalikku efekti.

 **(Off):** keelab kujutise efekti funktsiooni.

 **(Toy Camera):** loob lihtsa fotokaamera efekti varjutatud nurkadega ja rõhutatud värvidega.





 **(Pop Color):** loob elava mulje, rõhutades värvitoone.

 **(Posterization: Color):** loob terava kontrasti ja abstraktse mulje, rõhutades tugevasti primaarvärve.

 **(Posterization: B/W):** loob tugeva kontrasti, abstraktse mulje mustvalges pildis.

 **(Retro Photo):** loob vana foto mulje, kasutades seepiatoone ja nõrka kontrasti.

 **(Soft High-key):** loob ettemääratud õhkkonna kujutise: erk, läbipaistev, õhuline, mahe.

    **(Partial Color):** loob kujutise, millel säilitatakse üks kindel värvus, ülejäänud on muudetud mustvalgeks.

 **(High Contrast Mono.):** loob tugeva kontrastiga mustvalge kujutise.

- Võid kasutada rohkem kujutise efekte. Vali MENU → [Brightness/Color] → [Picture Effect].
-

## Fotode heleduse reguleerimine (särikompensatsioon)

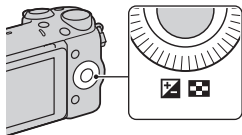

Võid samuti reguleerida säritust 1/3 EV sammuga -3.0 EV kuni +3.0 EV.

- 1 Vajuta  (särikompensatsioon) juhtrattal .





- 2 Pööra juhtketast või juhtrattast, et valida vajalik väärtus, siis vajuta keskele.  
Või vali vajalik väärtus, libistades sõrme mööda indikaatorit ekraanil.
  - Kui kujutis on liiga hele, seadista [Exposure Comp.] – suunas.
  - Kui kujutis on liiga tume, seadista [Exposure Comp.] + suunas.

## Taimeri kasutamine

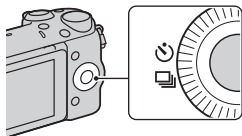
- 1 Vajuta  /  (sarivõtte režiim) juhtrattal.



- 2 Pööra juhtrattast, et valida  (taimer).  
Või libista sõrmega mööda ekraani üles või alla, et teiseldata  (taimer) ekraanil keskele.

3 Vajuta OPTION, siis pööra juhtratast, et valida vajalik režiim, siis vajuta keskele.

Või puuduta OPTION → soovitud režiimi ekraanil.

☺<sub>10</sub> (Self-timer: 10 Sec): seadistab 10-sekundilise viivituse taimerit.

Kasuta seda seadistust autoportree salvestamiseks.

Kui vajutad katiku nuppu, vilgub taimeril lamp ja kõlab helisignaal, kuni katik töötab.

☺<sub>2</sub> (Self-timer: 2 Sec): seadistab 2-sekundilise viivituse taimerit. Võid vältida ebaselget kujutist, mida põhjustab fotokaamera värin katiku nupu vajutamisel.

- Taimerit tühistamiseks vajuta veelkord ☺ / 📷 (sarivõtte režiim).
- Puutetundlikku katikut kasutades kõlab helisignaal, kui objekt, mida puudutad ekraanil, muutub teravaks, siis algab aja tagasilööendus.



### Vahetpidamata salvestamine, kasutades taimerit

Vali ☺☺ (Self-timer(Cont)) parameeter ☺ / 📷 (sarivõtte režiim) menüüs.

Fotokaamera alustab vahetpidamata salvestamist 10 sekundi pärast.

## Fotode vahetpidamata pildistamine

Fotokaamera salvestab vahetpidamata kujutisi, kuni vajutad ja hoiad allavajutatult katiku nuppu või kuni puudutad ekraani.

1 Vajuta ☺ / 📷 (sarivõtte režiim) juhtrattal.

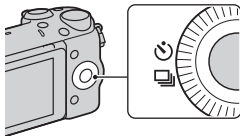

2 Pööra juhtratast, et valida 📷 (Cont. Shooting), siis vajuta keskele.



Või libista sõrme mööda ekraani üles või alla, et teiseldata

📷 (Cont. Shooting) ekraani keskele, siis puuduta

📷 (Cont. Shooting).



## Vahetpidamata pildistamine suurel kiirusel

Vali  (Spd Priority Cont.) parameeter  /  (sarivõtte režiim) menüüs, et vahetpidamata pildistada suuremal kiirusel (maksimaalselt 10 kujutist)

## Ekraaninäitude muutmine (DISP)

- 1 Vajuta DISP (displei sisu) juhtrattal.

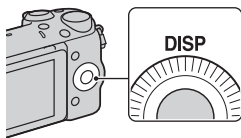

- 2 Vajuta korduvalt DISP, et valida vajalik režiim.

### Pildistamise ajal

**Graphic Display:** näitab pildistamise põhiinfot. Näitab graafiliselt katiku kiirust ja diafragma apertuuri väärtust, välja arvatud siis, kui [Shoot Mode] on seadistatud [Sweep Panorama].

**Display All Info.:** näitab salvestamise informatsiooni.

**Big Font Size Disp.:** näitab suuremas mõõdus ainult peamisi parameetreid.

**No Disp. Info.:** ei näita salvestamise informatsiooni.

**Level:** kuvab indikaatori viidet fotokaamera kaldenurgast ette, taha, vasakule või paremale.

**Histogram:** kuvab graafiliselt valgustuse jaotust.

**For viewfinder:** näitab ekraanil ainult pildistamise informatsiooni (pole kujutist). Vali see režiim, kui kasutad pildistamiseks pildiotsijat (müügil eraldi).

### Taasesituse ajal

**Display Info.:** näitab salvestamise informatsiooni.

**Histogram:** näitab graafiliselt valgustuse jaotust lisaks salvestamise informatsioonile.

**No Disp. Info.:** ei näita salvestamise informatsiooni.

# Pildistamine erinevate pildistamise režiimidega

---

1 Vali MENU → [Shoot Mode].

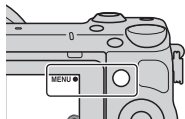

2 Pööra juhtratas, et valida vajalik režiim, siis vajuta keskele.

Või libista sõrme mööda ekraani üles või alla, et teisaldada vajalik režiim ekraani keskele, siis puuduta soovitud režiimi.

**iA (Intelligent Auto):** fotokaamera hindab objekti ja teostab vastavad seadistused.

**SCN (Scene Selection):** salvestab fikseeritud seadistustega vastavalt objektile või tingimustele.

**☞ (Sweep Panorama):** salvestab panoraamkujutisi.

**M (Manual Exposure):** reguleerib diafragma apertuuri väärtust ja katiku kiirust.

**S (Shutter Priority):** reguleerib katiku kiirust, et väljendada objekti liikumist.

**A (Aperture Priority):** reguleerib fookuses olevat vahemikku või muudab tausta häguseks.

**P (Program Auto):** salvestab automaatses režiimis, võimaldades kohandada seadistusi, väljaarvatud säritusel (katiku kiirus ja diafragma apertuur).

**iA+ (Superior Auto):** salvestab kujutisi, kasutades laiemat funktsioonide valikut, võrreldes aruka automaatse režiimi funktsioonidega. Automaatselt tuvastab ja hindab salvestustingimused, teostab HDR funktsiooni toimingud ja valib parima kujutise.

---

## ■ Scene Selection (stseeni valik)

---

### 1 Vali **SCN** (Scene Selection) (47. lk.).

---

### 2 Pööra juhtratast, et valida vajalik režiim, siis vajuta keskele.

Või libista sõrme mööda ekraani üles või alla, et teisaldada vajalik režiim ekraani keskele, siis puuduta soovitud režiimi.

• Võid valida teise stseeni valiku režiimi, pöörates juhtketast.

 **(Portrait):** taust on hägusem ja objekt muutub teravamaks. Rõhutab pehmet nahatoone.

 **(Landscape):** pildistab kogu maastiku terava fookusega ja erksates värvides.

 **(Macro):** jäädvustab väikeste esemete, näiteks lillede, putukate, toitute või muu sarnase lähiplaane.

 **(Sports Action):** pildistab liikuvat objekti suurema katiku kiirusega, mistõttu objekt näib liikumatu. Fotokaamera pildistab vahetpidamata kujutisi, kuni vajutate katiku nuppu. Kasutades puuetundliku katiku funktsiooni pildistab fotokaamera vahetpidamata kujutisi, kuni puudutate ekraani.

 **(Sunset):** jäädvustab kaunilt päikeseloojangu punase värvuse.

 **(Night Portrait):** pildistab portreesid ööstseenides. Selle režiimi kasutamiseks tõsta välklamp üles.

 **(Night Scene)\*:** pildistab kaugeid ööstseene, kaotamata pimeduse õhkkonda.

 **(Hand-held Twilight):** pildistab maastikku öösel, vähendades müra ja hägusust, kuid kasutamata statiivi. Tehakse mitu võtet ja kasutatakse kujutise töötlust, et vähendada objekti hägusust, fotokaamera värinat ja müra.

 **(Anti Motion Blur):** võimaldab pildistada ruumides, kasutamata välklampi ja vähendab objekti hägusust. Fotokaamera teeb mitu võtet ja liidab need, et luua kujutist, vähendades hägusust ja müra.

\* Kujutisi ei saa salvestada, kui kasutate puuetundliku katiku funktsiooni.

---



## ■ Sweep Panorama (panoraam)

Kuni pöörad fotokaamerat, pildistab see mitu kujutist ja liidab need panoraamkujutiseks.

1 Seadista salvestamise režiim  (Sweep Panorama) (47. lk.).

2 Vali salvestamise suund, pöörates juhtketast.

3 Suuna fotokaamera objektile, millele seadistad heleduse ja teravuse, siis vajuta katiku nappu pooleldi alla.



Seda osa ei salvestata.

4 Hoida katiku nappu pooleldi llavajutatult ja suuna fotokaamera objekti servale, siis vajuta katiku napp lõpuni alla.

5 Pööra fotokaamerat lõpuni vastavalt viitele LCD ekraanil.



Viiteriba

### Märkused

- Fotokaamera pildistab vahetpidamata [Sweep Panorama] salvestamise ajal ning katiku napp klõpsub jätkuvalt kuni salvestamise lõpetamiseni.
- Kujutisi ei saa salvestada, kui kasutate puuetundliku katiku funktsiooni.



## Panoraamkujutiste taasesitus kerides

Võid panoraamkujutisi kerida algusest lõpuni, vajutades juhtketta keskele, kuni kuvatakse panoraamkujutisi. Peatamiseks vajuta veelkord juhtketta keskele. Võid kerida/peatada kerimist, puudutades ekraanil ►/||.



See indikaator näitab kogu panoraamkujutise kuvatud osa.

- Võimalik, et teiste kaameratega salvestatud panoraamkujutisi ei saa õigesti kuvada või kerida.

## ■ Shutter Priority (katiku prioriteet)

Võid erinevalt väljendada objekti liikumist, reguleerides katiku kiirust, näiteks näidates liikumise hetke suure katiku kiirusega või näidates objekti liikumise "jälge" väikese katiku kiiruse abil.

---

1 Vali **S** (Shutter Priority) (47. lk.).

---

2 Pööra juhtrõngast, et valida vajalik väärtus.  
Või puuduta ekraanil  / , et valida vajalik väärtus.

---



## Katiku kiirus



Suuremat katiku kiirust kasutades näib liikuv objekt, näiteks jooksev inimene, sõitev auto, merelainete pritsmed, liikumatuna.

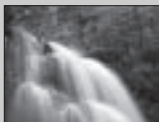

Väiksemat katiku kiirust kasutades jäädvustatakse objekti liikumise "jalg", et saada loomulikum ja dünaamilisem kujutis.

## ■ Aperture Priority (diafragma apertuuri prioriteet)

Võid reguleerida fookuses olevat vahemikku või muuta tausta häguseks.

---

1 Vali **A** (Aperture Priority) (47. lk.).

---

2 Pööra juhtketast, et valida vajalik väärtus.

Või puuduta ekraanil  / , et valida vajalik väärtus.

- Võid salvestada filmi, kasutades väärtus, mis on reguleeritud [Aperture Priority] abil.



## ■ Program Auto/Superior Auto (programmi automaatne režiim/täiustatud automaatne režiim)

[Superior Auto] režiimis fotokaamera salvestab kõrgemal kvaliteedil võrdluses [Intelligent Auto] režiimiga ja teostab komposiit salvestust, kui vaja.

[Program Auto] režiimis võid pildistada pärast erinevate funktsioonide reguleerimist, näiteks valge tasakaalu, ISO jne.

1 Vali P (Program Auto) või + (Superior Auto) (47. lk.).

2 Suuna fotokaamera objektile, teravusta objektile, siis salvesta kujutis.

| Salvestamise režiim  | Eesmärk   |
|--|---|
|  (Intelligent Auto) | <ul style="list-style-type: none"><li>Vali see režiim stseeni lihtsaks tuvastamiseks ja kujutiste vahetpidamata salvestamiseks.</li></ul>   |
| P (Program Auto)   | <ul style="list-style-type: none"><li>Vali see režiim, et salvestada erinevate reguleeritud funktsioonidega, mis ei ole säritus (katiku kiirus ja diafragma väärtus).</li></ul>   |
|  + (Superior Auto)  | <ul style="list-style-type: none"><li>Vali see režiim stseenide pildistamiseks keerulistes tingimustes, näiteks pimedas, või pildistades tagantvalgustatud objekte.</li><li>Vali see režiim, et pildistada kõrgema kvaliteediga võrdluses [Intelligent Auto].</li></ul> |

### Märkus

- [Superior Auto] režiimis salvestamine nõuab rohkem aega, kuna fotokaamera peab looma komposiit kujutise.

# Suumimine

Kasutades fotokaamera [Zoom] funktsiooni, võid saada suurema suurenduse võrdluses objektiivi optilise suumi skaalaga.

Kasutades elektrilise suumiga objektiivi, käivita objektiivi optiline suum, siis lülitub fotokaamera automaatselt [Zoom] funktsioonile. Kasutades ilma elektrilise suumita objektiivi, täida allnäidatud juhised pärast suurendamist optilise suumiga.

- 1 Vali MENU → [Camera] → [Zoom] → vajalik väärtus.

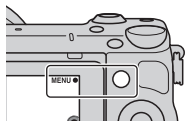

## Selles fotokaameras saadavad [Zoom] funktsioonid

Fotokaamera [Zoom] funktsioon tagab suurema suurenduse, ühendades mitu suumi funktsiooni. LCD ekraanil kuvatud ikoon muutub selliselt, vastavalt valitud suumi funktsioonile.

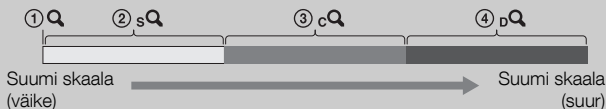

- ① Q : fotokaamera [Zoom] funktsiooni ei kasutata. ( $\times 1.0$  on näidatud.)
- ② sQ Arukas suum: võid kujutisi suurendada neid osaliselt kärpides. (Saadaval ainult siis, kui [Image Size] on seadistatud [M] või [S].)
- ③ cQ Clear Image Zoom režiim: võid kujutisi suurendada, kasutades kõrglahutuse kujutiste töötlust.
- ④ dQ Digitaalne suum: võid kujutisi suurendada, kasutades kujutiste töötlust. (Vaikeseadistus on [Off].)

# Välklambi režiimi valik

---

1 Kinnita välklamp ja tõsta see üles (26. lk.).

---

2 Vali MENU → [Camera] → [Flash Mode].

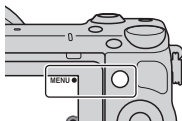



3 Pööra juhtratast, et valida vajalik režiim, siis vajuta keskele.

Või libista sõrme mööda ekraani üles või alla, et teisaldada vajalik režiim ekraani keskele, siis puuduta soovitud režiimi.

 **(Flash Off):** ei valgusta isegi siis, kui välklamp on üles tõstetud.

 **(Autoflash):** valgustab pimedas keskkonnas või kui pildistad vastu heledat valgust.

 **(Fill-flash):** välklamp valgustab iga kord, kui vajutate katiku nuppu.

 **(Slow Sync.):** välklamp valgustab iga kord, kui vajutate katiku nuppu. Aeglase sünkroniseerimisega pildistamine võimaldab jäädvustada nii objekti kui tausta selget kujutist.

 **(Rear Sync.):** valgustab vahetult enne särituse lõpetamist iga kord, kui vajutate katiku nuppu. Jäädvustatakse objekti liikumise "jälg", et luua loomulikuma kujutise efekt.

- Parameetrid, mida saab valida välklambi režiimis, sõltuvad salvestamise režiimist (70. lk.).
- 

## Märkus

- Kui fotokaamera laadib välklampi, vilgub  LCD ekraanil. Katiku nuppu ei saa vajutada, kui see indikaator vilgub.

## Välklambi tööraadius

Välklambi tööraadius sõltub ISO tundlikkusest ja diafragma apertuuri väärtusest.

|         | F2.8                                    | F3.5  | F5.6                                    |
|---------|---|---|---|
| ISO100  | 1 m – 2,5 m<br>(3,3 jalga – 8,2 jalga)  | 1 m – 2 m<br>(3,3 jalga – 6,6 jalga)        | 1 m – 1,25 m<br>(3,3 jalga – 4,1 jalga) |
| ISO3200 | 5,6 m – 14 m<br>(18,3 jalga – 46 jalga) | 4,5 m – 11,2 m<br>(14,7 jalga – 36,7 jalga) | 2,8 m – 7 m<br>(9,1 jalga – 22,9 jalga) |

## Seadistamine, kasutades Fn (funktsioon) nuppu

- 1 Vajuta Fn (funktsioon) nuppu.

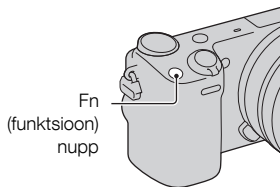

- 2 Vali vajalik funktsioon, vajutades juhtrõnga paremat/vasakut poolt. Või puuduta vajalikku seadistust.
- 3 Pööra juhtratast, et valida vajalik seadistus. Või puuduta soovitud funktsiooni, et muuta.



### Kuidas määrata teisi funktsioone Fn (funktsioon) nupule

Vaikeseadistusel on Fn (funktsioon) nupule määratud alljärgnevad funktsioonid.

Focus (AF/MF Select)/AF MODE (Autofocus Mode)/ (Autofocus Area)/  
WB (White Balance)/ (Metering Mode)/ (Picture Effect)

Võid muuta Fn (funktsioon) nupule määratud funktsioone, valides MENU → [Setup] → [Function Menu Settings].

# Kujutise mõõdu/salvestamise seadistuse valik

Kujutise mõõt määrab kujutise faili mõõdu, kui salvestad kujutist. Mida suurem on kujutise mõõt, seda detailsemalt see taastatakse printimisel suureformaadilisele paberile. Mida väiksem on kujutise mõõt, seda rohkem kujutisi on võimalik salvestada. Filmide puhul annab suurem bitikiirus kõrgema kujutise kvaliteedi.

1 Vali MENU → [Image Size] → [Image Size]. Filmide salvestamiseks vali MENU → [Image Size] → [Record Setting].

2 Vali vajalik režiim.

## Film

| [File Format]:<br>[AVCHD]       | Bitikiirus            | Salvestamine   |
|---------------------------------|-----------------------|--|
| 60i 24M(FX)*<br>50i 24M(FX)**   | Maksimaalselt 24 Mbps | Salvestab 1920 × 1080 (60i/50i) kõrge kujutise kvaliteediga filme.   |
| ✓ 60i 17M(FH)*<br>50i 17M(FH)** | Maksimaalselt 17 Mbps | Salvestab 1920 × 1080 (60i/50i) standard kujutise kvaliteediga filme.  |
| 60p 28M(PS)*<br>50p 28M(PS)**   | Maksimaalselt 28 Mbps | Salvestab 1920 × 1080 (60p/50p) kõrgeima kujutise kvaliteediga filme.  |
| 24p 24M(FX)*<br>25p 24M(FX)**   | Maksimaalselt 24 Mbps | Salvestab filmid kõrgkvaliteetse kujutisega 1920 × 1080 (24p/25p). See loob kinosaalile sarnaneva õhkkonna.    |
| 24p 17M(FH)*<br>25p 17M(FH)**   | Keskmiselt 17 Mbps    | Salvestab 1920 × 1080 (24p/25p) standard kujutise kvaliteediga filme. See loob kinosaalile sarnaneva õhkkonna. |
| [File Format]: [MP4]            | Bitikiirus            | Salvestamine   |
| ✓ 1440×1080 12M                 | Maksimaalselt 12 Mbps | Salvestab 1440 × 1080 filme.   |
| VGA 3M                          | Maksimaalselt 3 Mbps  | Salvestab VGA mõõduga filme.   |

\* 1080 60i ühilduv seade

\*\* 1080 50i ühilduv seade

### Märkus

<sup>EE</sup> 56 • Kui prindid fotosid, mis on salvestatud 16:9 formaadis, ja panoraamkujutisi, võidakse mõlemad servad ära lõigata.



# Kujutiste loendi kuvamine

- 1 Vajuta  (taasesitus) nuppu, et lülitada taasesituse režiimi.

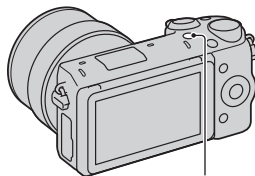

 (taasesitus) nupp

- 2 Vajuta  (kujutiste indeks) juhtrattal.  
Üheaegselt kuvatakse kuut kujutist.

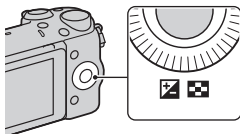

- 3 Pööra juhtrattast, et valida kujutist.  
Või puuduta vajalikku kujutist.

- Jälle ühe kujutise kuvamiseks ekraanil vali vajalik kujutis, siis vajuta keskele.
- Võid kujutisi kiiresti sirvida, libistades sõrme ekraanil üles või alla.



## Vajaliku kausta kuvamine

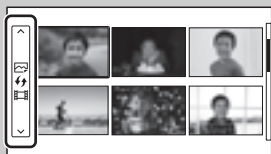

Vajaliku kausta valimiseks vali riba kujutiste indeksi ekraani vasakul pool, siis vajuta juhtrattast ülalt/alt. i Võid ümber lülitada fotode ja filmide taasesituse režiimi, vajutades juhtratta keskele. Võid kausta samuti valida, puudutades riba vasakut poolt. Võid ümber lülitada fotode ja filmide taasesituse režiimi, puudutades riba keskelt.

## Kujutiste vaatamine TV ekraanil

Selles fotokaameras salvestatud kujutiste vaatamiseks TV ekraanil on vajalik HDMI kaabel (müügil eraldi) ja HD TV, mis on varustatud HDMI pesaga.

- 1 Ühenda fotokaamera TVle HDMI kaabliga (müügil eraldi).

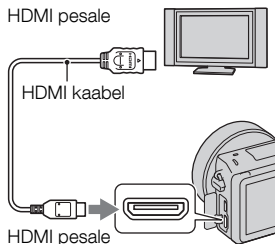

### Märkus

- Kasuta HDMI minipistikut ühes otsas (fotokaamerale) ja TV ühendamiseks sobivat pistikut teises otsas.



### Fotokaamera kasutamine välismaal

Selle fotokaameraga salvestatud filmide vaatamiseks TV peab fotokaameras ja TV kasutama ühte ja sama värvisüsteemi.

# Menüüde loetelu

Kui vajutad MENU, ilmuvad ekraanile menüü parameetrid [Shoot Mode], [Camera], [Image Size], [Brightness/Color], [Playback], [Application]\* ja [Setup].

Igal parameetril saab seadistada erinevaid funktsioone. Parameetreid, mida antud olukorras ei saa seadistada, kuvatakse hallilt.

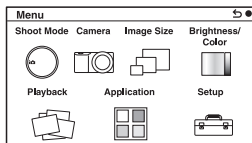

\* Rakenduse allalaadimise funktsioon võib mõnes riigis/regionis mitte olla saadaval.

## ■ Shoot Mode (pildistamise režiim)

Võid valida pildistamise režiimi, näiteks säirerežiimi, panoraamimise režiimi, Scene Selection.

|                   |   |
|-------------------|---|
| Superior Auto     | Pildistab kujutisi, kasutades laiemat funktsioonide valikut, võrreldes aruka automaatse režiimi funktsioonidega. Automaatselt tuvastab ja hindab pildistamistingimused, teostab HDR funktsiooni toimingud ja valib parima kujutise. |
| Intelligent Auto  | Fotokaamera hindab objekti ja teostab vastavad seadistused.   |
| Scene Selection   | Pildistab fikseeritud seadistustega vastavalt objektile või tingimustele.<br>(Portrait/Landscape/Macro/Sports Action/Sunset/Night Portrait/Night Scene/Hand-held Twilight/Anti Motion Blur)   |
| Sweep Panorama    | Salvestab panoraamkujutisi.   |
| Manual Exposure   | Reguleerib diafragma apertuuri väärtust ja katiku kiirust.  |
| Shutter Priority  | Reguleerib katiku kiirust, et väljendada objekti liikumist.   |
| Aperture Priority | Reguleerib fookuses olevat vahemikku või muudab tausta häguseks.  |

|              |   |
|--------------|---|
| Program Auto | Salvestab automaatses režiimis, võimaldades kohandada seadistusi, väljaarvatud säritusel (katiku kiirus ja diafragma apertuur). |
|--------------|---|

## ■ Camera (kaamera)

Reguleerib pildistamise funktsioone, näiteks vahetpidamata pildistamist, taimerit ja välklampi.

|                   |   |
|-------------------|---|
| Drive Mode        | Võid valida sarivõtte režiimi, näiteks vahetpidamata pildistamise, taimerit või pildistamise väärtuse nihutusega.<br>(Single Shooting/Cont. Shooting/Spd Priority Cont./Self-timer/Self-timer(Cont)/Bracket: Cont./Remote Cdr.) |
| Flash Mode        | Võid valida välklambi valgustamiseks kasutatava meetodi.<br>(Flash Off/Autoflash/Fill-flash/Slow Sync./Rear Sync.)  |
| AF/MF Select      | Võid valida automaatse teravustamise või manuaalse teravustamise.<br>(Autofocus/DMF/Manual Focus)   |
| Autofocus Area    | Võid valida tsooni, millele teravustada.<br>(Multi/Center/Flexible Spot)  |
| Autofocus Mode    | Võid valida automaatse teravustamise meetodi.<br>(Single-shot AF/Continuous AF)   |
| Touch Shutter     | Seadistab, kas kasutada puutetundliku katiku funktsiooni.<br>(On/Off)   |
| Object Tracking   | Säilitab fookuse objektile, kuni jälgib seda.   |
| Zoom              | Seadistab suumi skaala fotokaamera [Zoom] funktsioonile.  |
| Face Detection    | Tuvastab automaatselt inimeste näod ning reguleerib vastavalt fookuse ja särituse.<br>(On (Regist. Faces)/On/Off)   |
| Face Registration | Registreerib või vahetab eelistatud inimese, kellele teravustada.<br>(New Registration/Order Exchanging/Delete/Delete All)  |
| Smile Shutter     | Iga kord, kui fotokaamera tuvastab naeratuse, vabastatakse automaatselt katik.<br>(Off/On)  |

|                      |  |
|----------------------|--|
| Auto Port. Framing   | Analüüsib stseeni, kui jäädvustab nägu, ning talletab teise parema kompositsiooniga kujutise.<br>(Off/Auto)  |
| Soft Skin Effect     | Jäädvustab ühtlaselt nahatooni, kasutades näo tuvastamise funktsiooni.<br>(On/Off)   |
| Shooting Tip List    | Võimaldab ligipääsu kõikidele pildistamise nõuannetele.  |
| LCD Display (DISP)   | Muudab informatsiooni, mida kuvada LCD ekraanil salvestamise režiimis.<br>(Graphic Display/Display All Info./Big Font Size Disp./No Disp. Info./Level/Histogram/For viewfinder)            |
| Finder Display(DISP) | Muudab informatsiooni, mida kuvada elektroonilises pildiotstajas (müügil eraldi).<br>(Disp. Basic Info/Level/Histogram)  |
| DISP Button(Monitor) | Seadistab ekraaninäitude režiimi, mida kuvada LCD ekraanil, vajutades DISP nuppu.<br>(Graphic Display/Display All Info./Big Font Size Disp./No Disp. Info./Level/Histogram/For viewfinder) |

## ■ Image Size (pildimõõt)

Võid seadistada kujutise mõõdu, kujutise formaadi jt.

| Still (foto)       |  |
|--------------------|--|
| Image Size         | Võid valida kujutise mõõdu.<br>(3:2: L: 16M/ M: 8.4M/ S: 4.0M)<br>(16:9: L: 14M/ M: 7.1M/ S: 3.4M) |
| Aspect Ratio       | Võid valida kujutise formaadi.<br>(3:2/16:9)   |
| Quality            | Võid valida kompressiooni formaadi.<br>(RAW/RAW & JPEG/Fine/Standard)                              |
| Panoraamkujutis    |  |
| Image Size         | Võid valida kujutise mõõdu.<br>(Standard/Wide)   |
| Panorama Direction | Võid valida fotokaamera liikumise suuna panoraamvõtete salvestamisel.<br>(Right/Left/Up/Down)      |

| Movie (film)   |  |
|----------------|--|
| File Format    | Võid valida AVCHD või MP4.   |
| Record Setting | Võid valida filmide pildimõõdu, kaadrisageduse ja kujutise kvaliteedi.<br>(AVCHD: 60i/50i 24M (FX) / 60i/50i 17M (FH) / 60p/50p 28M (PS) / 24p/25p 24M (FX) / 24p/25p 17M (FH))<br>(MP4: 1440×1080 12M/VGA 3M) |

## ■ Brightness/Color (heledus/värv)

Võid teostada heleduse seadistusi, näiteks mõõtmisrežiim, ja värviseadistusi, näiteks valge tasakaal.

|                |  |
|----------------|--|
| Exposure Comp. | Kompenseerib kogu kujutise heledust.<br>(-3.0EV kuni +3.0EV)   |
| ISO            | Seadistab ISO tundlikkuse.<br>(ISO AUTO/100 - 25600)   |
| White Balance  | Reguleerib värvitoone vastavalt keskkonna valgustusele.<br>(Auto WB/Daylight/Shade/Cloudy/Incandescent/Fluor.: Warm White/Fluor.: Cool White/Fluor.: Day White/Fluor.: Daylight/Flash/C.Temp./Filter/Custom/Custom Setup)          |
| Metering Mode  | Võid valida heleduse mõõtmismeetodi.<br>(Multi/Center/Spot)  |
| Flash Comp.    | Reguleerib välklambi valguse intensiivsust.<br>(-2.0EV kuni +2.0EV)  |
| DRO/Auto HDR   | Parandab automaatselt heledust või kontrasti.<br>(Off/D-Range Opt./Auto HDR)   |
| Picture Effect | Pildistab, kasutades soovitud efekte, et väljendada unikaalset õhkkonda.<br>(Off/Toy Camera/Pop Color/Posterization/Retro Photo/Soft High-key/Partial Color/High Contrast Mono./Soft Focus/HDR Painting/Rich-tone Mono./Miniature) |
| Creative Style | Võid valida kujutise töötlusmeetodi.<br>(Standard/Vivid/Portrait/Landscape/Sunset/Black & White)   |

## ■ Playback (taasesitus)

Võid seadistada taasesituse funktsioonid.

|                    |   |
|--------------------|---|
| Delete             | Kustutab kujutised.<br>(Multiple Img./All in Folder/All AVCHD view files)   |
| Still/Movie Select | Võid määrata, kuidas korrastada kuvatavaid kujutisi (taasesituse režiim).<br>(Folder View(Still)/Folder View(MP4)/AVCHD View) |
| Slide Show         | Taasesitab kujutisi automaatselt.<br>(Repeat/Interval/Image Type)   |
| View on Smartphone | Saadab kujutised nutitelefonile ja kuvab neid.<br>(This Image/All Images on This Date/All Images in The Device)               |
| Send to Computer   | Saadab kujutised võrku ühendatud arvutile, et luua varukoopiat.   |
| View on TV         | Saadab kujutised võrku ühendatud TVle, et neid vaadata.   |
| Specify Printing   | Võid valida printitavad kujutised või printimise seadistused.<br>(DPOF Setup/Date Imprint)                                    |
| Image Index        | Võid valida, mitut kujutist kuvada indeksi ekraanil.<br>(6 Images/12 Images)  |
| ⊕ Enlarge Image    | Suurendab kujutist.   |
| Rotate             | Pöörab kujutisi.  |
| Protect            | Kaitseb kujutisi või tühistab kaitse.<br>(Multiple Img./Cancel All Images/Cancel All Movies(MP4)/Cancel All AVCHD view files) |
| Volume Settings    | Seadistab filmide helitugevuse taseme.  |
| Display Contents   | Muudab informatsiooni, mida kuvada taasesituse ekraanil.<br>(Display Info./Histogram/No Disp. Info.)                          |

## ■ Application (rakendusprogramm)

Võid fotokaamerasse lisada soovitud funktsioonid, ühendades internetis rakenduse allalaadimise veebisaidile “PlayMemories Camera Apps”.

## ■ Setup (seadistused)

Võid teostada detailseid pildistamise seadistusi või muuta fotokaamera seadistusi.

| Shooting Settings (pildistamise seadistused) |   |
|--|---|
| AEL w/ shutter                               | Seadistab, kas fikseerida säritust, kui vajutad katiku nupu pooleldi alla.<br>(On/Off)  |
| AF Illuminator                               | Seadistab AF abivalguse, et lihtsustada teravustamist nõrgalt valgustatud kohtades.<br>(Auto/Off)                             |
| Phase Detection AF Area                      | Seadistab, kas kuvada ekraanil faasi määramise diapasooni punkte.<br>(On/Off)   |
| Red Eye Reduction                            | Enne väiklambiga pildistamist toimub selle eelvalgustamine, et objekti silmad poleks punased.<br>(On/Off)                     |
| FINDER/LCD Setting                           | Seadistab, kuidas lülitada ümber elektroonilise pildiotsija (müügil eraldi) ja LCD ekraani vahel.<br>(Auto/Viewfinder/Manual) |
| Live View Display                            | Võid valida, kas kuvada ekraanil särikompensatsiooni väärtust jne.<br>(Setting Effect ON/Setting Effect OFF)                  |
| Auto Review                                  | Seadistab, kui kaua kujutist kuvatakse kohe pärast salvestamist.<br>(10 Sec/5 Sec/2 Sec/Off)                                  |
| Grid Line                                    | Kuvab võrgujoont, mis aitab reguleerida kujutise kompositsiooni.<br>(Rule of 3rds Grid/Square Grid/Diag. + Square Grid/Off)   |
| Peaking Level                                | Rõhutab kindla värviga fookuse diapasooni kontuure.<br>(High/Mid/Low/Off)   |
| Peaking Color                                | Seadistab värvi, millist kasutada kontuuride rõhutamiseks.<br>(White/Red/Yellow)  |
| Clear Image Zoom                             | Teostab kujutise suumimist kõrgemal kvaliteedil, võrreldes digitaalse suumimise.<br>(On/Off)                                  |



|                          |   |
|--------------------------|---|
| Digital Zoom             | Teostab kujutise suumimist suurema suurendusega, võrreldes selge kujutise suumimisega. Seda funktsiooni saab kasutada ka filmi salvestamisel.<br>(On/Off)   |
| Self-portrait Self-timer | Seadistab pildistamise režiimi, kui LCD ekraan on kallutatud ülespoole umbes 180 kraadisele nurgale. Kui [Self-portrait Self-timer] seadistad [On], aktiveeritakse 3-sekundilise viivituse taimer ja võid vähendada fotokaamera värinat autoportree jäädvustamisel.<br>(On/Off) |
| S. Auto Image Extract.   | Seadistab, kas säilitada kõiki kujutisi täiustatud automaatses režiimis vahetpidamata salvestatud kujutisi.<br>(Auto/Off)   |
| MF Assist                | Kuvab suurendatud kujutist, kui teravustad manuaalselt.<br>(On/Off)   |
| MF Assist Time           | Seadistab, kui kaua kuvatakse suurendatud kujutist.<br>(No Limit/5 Sec/2 Sec)   |
| Color Space              | Muudab värvide taasesituse diapasooni.<br>(sRGB/AdobeRGB)   |
| SteadyShot               | Seadistab fotokaamera värina kompensatsiooni.<br>(On/Off)   |
| Release w/o Lens         | Seadistab, kas vabastada katikut, kui fotokaamerale pole kinnitatud objektiiv.<br>(Enable/Disable)  |
| Eye-Start AF             | Seadistab, kas kasutada automaatset teravustamist elektroonilisse pildiotsijasse (müügil eraldi) vaadates, kui on kinnitatud LA-EA2 bajoneti adapter (müügil eraldi).<br>(On/Off)   |
| Front Curtain Shutter    | Seadistab, kas kasutada katiku elektroonilist eesmise kardinate funktsiooni.<br>(On/Off)  |
| Long Exposure NR         | Seadistab müra vähendamise aegvõttel.<br>(On/Off)   |
| High ISO NR              | Seadistab müra vähendamise pildistamisel kõrge ISO tundlikkusega.<br>(Normal/Low)   |
| Lens Comp.: Shading      | Kompenseerib ekraani nurkade varjutust.<br>(Auto/Off)   |

|  |  |
|--|--|
| Lens Comp.: Chro. Aber.  | Vähendab värvimoonutusi ekraani nurkades.<br>(Auto/Off)  |
| Lens Comp.: Distortion   | Kompenseerib moonutust ekraanil.<br>(Auto/Off)   |
| Face Priority Tracking   | Seadistab, kas jälgida eelistatult kindlat nägu, kui fotokaamera tuvastab selle näo objekti jälgimise režiimis.<br>(On/Off)                                    |
| Auto Slow Shutter  | Seadistab, kas reguleerida automaatselt katiku kiirust, salvestades filme, kui objekt on tume.<br>(On/Off)   |
| Movie Audio Rec  | Seadistab, kas salvestada filmi heli.<br>(On/Off)  |
| Wind Noise Reduct.   | Vähendab tuule müra filmi salvestamise ajal.<br>(On/Off)   |
| AF Micro Adj.  | Võid täpselt reguleerida automaatse teravustamise positsiooni, kui kasutate LA-EA2 bajoneti adapterit (müügil eraldi).<br>(AF Adjustment Setting/amount/Clear) |
| <b>Main Settings (põhiseadistused)</b>   |  |
| Menu start   | Võid valida esimesena kuvatava menüü ülamenüüst või viimasest menüüst.<br>(Top/Previous)   |
| Function Menu Settings   | Määrab funktsioonid Fn (funktsioon) nupule.  |
| MOVIE Button   | Seadistab, kas aktiveerida MOVIE nuppu.<br>(On/Off)  |
| Custom Key Settings  | Määrab funktsioonid programmeeritavatele nuppudele.  |
| Touch Operation  | Seadistab, kas käivitada fotokaamerat, kasutades puutepaneeli.<br>(On/Off)   |
| Beep   | Võid valida heli, mis tekib fotokaamera käivitamise ajal.<br>(On/Off)  |
|  Language | Võid valida ekraaninäitude keele.  |
| Date/Time Setup  | Seadistab kuupäeva ja kellajaaja.  |
| Area Setting   | Võid valida regiooni, kus kasutate fotokaamerat.   |
| Help Guide Display   | Lülitab sisse või välja spikri teejuhi.<br>(On/Off)  |

|                         |  |
|-------------------------|--|
| Power Save              | Seadistab elektrienergia säästmise funktsiooni taseme.<br>(Max/Standard)   |
| Power Saving Start Time | Seadistab, kui kaua aja pärast fotokaamera lülitub elektrienergia säästu režiimi.<br>(30 Min/5 Min/1 Min/20 Sec/10 Sec)    |
| LCD Brightness          | Seadistab LCD ekraani heleduse..<br>(Manual/Sunny Weather)   |
| Viewfinder Bright.      | Seadistab elektroonilise pildiotsija (müügil eraldi) heleduse.<br>(Auto/Manual)  |
| Display Color           | Võid valida LCD ekraani värvi.<br>(Black/White/Blue/Pink)  |
| Wide Image              | Võid valida laiekraani kujutise taasesituse meetodi.<br>(Full Screen/Normal)   |
| Playback Display        | Võid valida portree suunitluses kujutiste taasesituse meetodi.<br>(Auto Rotate/Manual Rotate)                              |
| HDMI Resolution         | Seadistab eraldusvõime, kui fotokaamera on ühendatud HDMI TV.<br>(Auto/1080p/1080i)  |
| CTRL FOR HDMI           | Seadistab, kas käivitada fotokaamerat "BRAVIA" Sync ühilduva TV kaugjuhtimispuuldiga.<br>(On/Off)                          |
| USB Connection          | Võid valida vastava USB ühendusmeetodi igale fotokaamerale ühendatud arvutile või USB seadmele.<br>(Auto/Mass Storage/MTP) |
| Cleaning Mode           | Võid puhastada pildisensorit.  |
| Calibration             | Võid teostada kalibreerimist, kui puutepaneeli nupud ei reageeri vastavates punktides, mida puudutad.                      |
| Version                 | Kuvab fotokaamera ja objektiivi versiooni.   |
| Demo Mode               | Seadistab, kas kuvada filmide demonstratsiooni.<br>(On/Off)  |
| Initialize              | Taastab fotokaamera vaikeseadistused.<br>(Reset Default/Factory Reset)   |

| Memory Card Tool (mälukaartide tööriist) |  |
|--|--|
| Format                                   | Vormindab mälukaarti.  |
| File Number                              | Võid valida fotode ja MP4 filmifailide nummmerdamise meetodi.<br>(Series/Reset)                      |
| Folder Name                              | Võid valida nimetuse formaadi kaustadele, kus on talletatud fotofailid.<br>(Standard Form/Date Form) |
| Select Shoot. Folder                     | Võid valida kausta fotode ja MP4 filmide talletamiseks.  |
| New Folder                               | Loob uue kausta fotode ja MP4 filmide salvestamiseks.  |
| Recover Image DB                         | Parandab kujutiste andmebaasi faili vasturääkivuste tuvastamisel.                                    |
| Display Card Space                       | Kuvab filmide järelejäänud salvestamise aega ja salvestatavate fotode arvu mälukaartil.              |
| Eye-Fi Setup* (Eye-Fi seadistused)       |  |
| Upload Settings                          | Seadistab, kas kasutada üleslaadimise funktsiooni fotokaameras Eye-Fi kaartiga.<br>(On/Off)          |
| Network Settings (võrguseadistused)      |  |
| WPS Push                                 | Võid lihtsalt registreerida ligipääsu punkti fotokaamerale, vajutades WPS nuppu.                     |
| Access Point Settings                    | Võid ligipääsu punkti registreerida käsitsi.   |
| Edit Device Name                         | Võid muuta seadme nime Wi-Fi Direct all.   |
| Disp MAC Address                         | Kuvab fotokaamera MAC aadressi.  |
| Reset View on Smartphone                 | Lähtestab [View on Smartphone] ühenduse informatsiooni.  |
| Reset Network Settings                   | Taastab kõigil võrguseadistustel vaikeseadistused.   |

- \* See seadistus ilmub, kui fotokaamerasse on sisestatud Eye-Fi kaart. Ära kasuta lennukis Eye-Fi kaarti, mis on sisestatud fotokaamerasse. Kui fotokaamerasse on sisestatud Eye-Fi kaart, seadista [Upload Settings] seis [Off]. Eye-Fi kaarte saab kasutada ainult riikides/regioonides, kus see osteti. Kasuta Eye-Fi kaarti vastavalt seadustele riikides/regioonides, kus selle ostsid.

# Funktsioonid, mis on saadaval igas salvestamise režiimis

Funktsioonid, mida saab kasutada, sõltuvad valitud pildistamise režiimist. Tabelis tähendab ✓, et funktsioon on saadaval, ning – tähendab, et funktsioon ei ole saadaval.

Funktsioonid, mida ei saa kasutada, ilmuvad ekraanile hallivärviliselt.

| Shoot Mode (pildistamise režiim) | Exposure Comp. (särikom-pensatsioon) | Self-timer (taimer) | Cont. Shooting (vahetpidamata pildistamine) | Face Detection (näotuvastus) | Picture Effect (kujutise efekt) |   |
|----------------------------------|--------------------------------------|---------------------|---|------------------------------|---------------------------------|---|
| (Intelligent Auto)               | –                                    | ✓                   | ✓   | ✓                            | –                               |   |
| <b>SCN</b> (Scene Selection)     |                                      | –                   | ✓   | –                            | ✓                               | – |
|                                  |                                      | –                   | ✓   | ✓                            | ✓                               | – |
|                                  |                                      | –                   | ✓   | –                            | ✓                               | – |
|                                  |                                      | –                   | ✓   | –                            | ✓                               | – |
|                                  |                                      | –                   | ✓   | –                            | ✓                               | – |
|                                  |                                      | –                   | ✓   | –                            | ✓                               | – |
|                                  |                                      | –                   | –   | –                            | ✓                               | – |
|                                  |                                      | –                   | ✓   | –                            | ✓                               | – |
|                                  |                                      | –                   | –   | –                            | ✓                               | – |
| (Sweep Panorama)                 | ✓                                    | –                   | –   | –                            | –                               |   |
| <b>M</b> (Manual Exposure)       | –                                    | ✓                   | ✓   | ✓                            | ✓                               |   |
| <b>S</b> (Shutter Priority)      | ✓                                    | ✓                   | ✓   | ✓                            | ✓                               |   |
| <b>A</b> (Aperture Priority)     | ✓                                    | ✓                   | ✓   | ✓                            | ✓                               |   |
| <b>P</b> (Program Auto)          | ✓                                    | ✓                   | ✓   | ✓                            | ✓                               |   |
| (Superior Auto)                  | –                                    | ✓                   | ✓   | ✓                            | –                               |   |

## Märkus













- Saadavad funktsioonid võivad olla piiratud ka teiste tingimustega, mitte pildistamise režiimiga.

## Saadavad välklambi režiimid

Välklambi režiimid, mida saab valida, sõltuvad valitud pildistamise režiimist ja funktsioonidest.

Tabelis tähendab ✓, et funktsioon on saadaval, ning – tähendab, et funktsioon ei ole saadaval.

Välklambi režiimid, mida ei saa valida, ilmuvad ekraanile hallivärviliselt.

| Shoot Mode (pildistamise režiim)   | Flash Off (välja lülitatud välklamp)  | Autoflash (automaatne välklamp) | Fill-flash (täitev välklamp) | Slow Sync. (aeglane sünkroniseerimine) | Rear Sync. (tagumine sünkroniseerimine) |   |
|--|---|---------------------------------|------------------------------|--|---|---|
|  (Intelligent Auto) | ✓   | ✓                               | ✓                            | –                                      | –                                       |   |
| <b>SCN</b> (Scene Selection)   |  | ✓                               | ✓                            | ✓                                      | –                                       | – |
|  |  | ✓                               | –                            | ✓                                      | –                                       | – |
|  |  | ✓                               | ✓                            | ✓                                      | –                                       | – |
|  |  | ✓                               | –                            | ✓                                      | –                                       | – |
|  |  | ✓                               | –                            | ✓                                      | –                                       | – |
|  |  | ✓                               | –                            | –                                      | –                                       | – |
|  |  | ✓                               | –                            | –                                      | –                                       | – |
|  |  | –                               | ✓*                           | –                                      | –                                       | – |
|                     | ✓   | –                               | –                            | –                                      | –                                       |   |
|  (Sweep Panorama)   | ✓   | –                               | –                            | –                                      | –                                       |   |
| <b>M</b> (Manual Exposure)   | –   | –                               | ✓                            | ✓                                      | ✓                                       |   |
| <b>S</b> (Shutter Priority)  | –   | –                               | ✓                            | ✓                                      | ✓                                       |   |
| <b>A</b> (Aperture Priority)   | –   | –                               | ✓                            | ✓                                      | ✓                                       |   |
| <b>P</b> (Program Auto)  | –   | –                               | ✓                            | ✓                                      | ✓                                       |   |
|  (Superior Auto)  | ✓   | ✓                               | ✓                            | –                                      | –                                       |   |

\* Fotokaamera kiirgab välklambi valgust aeglase sünkroniseerimise režiimis, kui välklamp on vajalik.

### Märkused

- Välklambi režiimid võivad olla piiratud ka teiste tingimustega, mitte pildistamise režiimiga.
- Välklamp ei valgusta, kui pole üles tõstetud, isegi kui valid välklambi kasutatava režiimi.

# Tarkvara installimine

Fotokaameraga salvestatud kujutiste kasutamiseks on CD-ROM (kompl.) lisatud selline tarkvara:

- “Image Data Converter”  
Võid avada RAW formaadi kujutiste failid.
- “PlayMemories Home” (ainult Windows)  
Võid fotokaameras salvestatud fotod ja filmid importida arvutisse, et neid vaadata ja kasutada salvestatud kujutiste erinevaid parandamise funktsioone.

## Märkused

- Sisene süsteemi kui administraator.
- Kasuta “Image Data Converter”, et vaadata RAW kujutisi.
- Kui arvutisse on juba installitud “PMB” (Picture Motion Browser), mis kuulub enne 2011. aastat ostetud fotokaamera komplekti, kirjutatakse “PMB” ümber “PlayMemories Home” ning mõningaid “PMB” funktsioone ei saa võib-olla kasutada.
- “PlayMemories Home” ei ühildu Mac operatsioonisüsteemi arvutitega. Kui vaatad kujutisi Mac operatsioonisüsteemi arvutites, kasuta vastavat rakendustarkvara, mis kuulub Mac operatsioonisüsteemi arvuti komplekti.

## Windows operatsioonisüsteem

Komplekti kuuluva tarkvara kasutamiseks ja kujutiste importimiseks, kasutades USB ühendust, on soovitatav selline arvutikeskkond.

|                                      |   |
|--------------------------------------|---|
| Operatsioonisüsteem (eelinstallitud) | Microsoft Windows XP* SP3/Windows Vista** SP2/Windows 7 SP1   |
| “PlayMemories Home”                  | <b>Protsessor:</b> Intel Pentium III 800 MHz või kiirem<br>Kõrglahutusega filmide taasesituseks/redigeerimiseks:<br>Intel Core Duo 1,66 GHz või kiirem/Intel Core 2 Duo 1,66 GHz või kiirem (Intel Core 2 Duo 2,26 GHz või kiirem (AVC HD (FX/FH)), Intel Core 2 Duo 2,40 GHz või kiirem (AVC HD PS))<br><b>Mälu:</b> Windows XP 512 MB või rohkem (soovitatav 1 GB või rohkem), Windows Vista/Windows 7 1 GB või rohkem<br><b>Kõvaketas:</b> installimiseks vajalik vaba ruum kettal - umbes 500 MB<br><b>Displei:</b> ekraani resolutsioon - 1024 × 768 punkti või rohkem |
| “Image Data Converter Ver.4”         | <b>Protsessor/mälu:</b> Pentium 4 või kiirem/1 GB või rohkem<br><b>Displei:</b> 1024 × 768 punkti või rohkem  |

\* Ei toetata 64 bitist ja Starter (Edition) versiooni. Windows Image Mastering API (IMAPI) Ver. 2.0 või uuem versioon on vajalik, et kasutada plaatide salvestamise funktsiooni.

\*\* Starter (Edition) versiooni ei toetata.

---

## 1 Lülita arvuti sisse ja sisesta CD-ROM plaat (kompl.) CD-ROM ajamisse.

Ilmub installimise menüü.

- Kui installimise menüü ei ilmu, topeltkliki [Computer] (kasutades Windows XP: [My Computer]) →  (PMHOME) → [Install.exe].
  - Kui ilmub AutoPlay ekraan, vali “Run Install.exe” ja täida installimiseks ekraanil nähaolevad juhised.
- 

## 2 Ühenda fotokaamera arvutile.

---

### 3 Kliki [Install].

- Veendu, et “Image Data Converter” ja “PlayMemories Home” on märgistatud ja täida ekraanil nähaolevad juhised.
  - Kui ilmub taaskäivitamist kinnitav teade, taaskäivita arvuti, täites ekraanil nähaolevad juhised.
  - DirectX võidakse installida sõltuvalt arvutisüsteemi keskkonnast.
- 

## 4 Pärast installimise lõpetamist võta CD-ROM välja.

Installitakse selline tarkvara ja tööpinnale ilmuvad otseteeikoonid.

“Image Data Converter”

“PlayMemories Home”

“PlayMemories Home Help Guide”

---

## ■ Mac operatsioonisüsteem

Komplekti kuuluva tarkvara kasutamiseks ja kujutiste importimiseks, kasutades USB ühendust, on soovitatav selline arvutikeskkond.

|                                      |  |
|--------------------------------------|--|
| Operatsioonisüsteem (eelinstallitud) | <b>USB ühendus:</b> Mac OS X v10.3 kuni v10.8<br><b>“Image Data Converter”:</b> Mac OS X v10.5 kuni v10.8  |
| “Image Data Converter Ver.4”         | <b>Protsessor:</b> Intel protsessor, näiteks Intel Core Solo/Core Duo/Core 2 Duo<br><b>Mälu:</b> soovitatav 1 GB või rohkem.<br><b>Displei:</b> 1024 × 768 punkti või rohkem |

---

## 1 Lülita sisse Mac arvuti ja sisesta CD-ROM plaat (kompl.) CD-ROM ajamisse.

---



---

2 Topeltkliki CD-ROM ikoonil.

---

3 Kopeeri [MAC] kausta [IDC\_INST.pkg] fail kõvaketta ikoonile.

---

4 Topeltkliki [IDC\_INST.pkg] faili sihtkoha kaustal.

- Installimise lõpetamiseks täida ekraanil nähaolevad juhised.

---

## Mida saab teha komplekti kuuluva tarkvaraga

### ■ “PlayMemories Home”

“PlayMemories Home” kasutades võid teostada selliseid toiminguid.

- Võid fotokaameraga salvestatud kujutised importida arvutisse ja neid seal vaadata.
- Võid kujutisi pöörata ja muuta nende mõõtu.
- Võid korrastada kujutised arvutis vaatamiseks kalendri formaadis salvestamise kuupäevade järgi.
- Võid retušeerida (punasilmsuse efekti korrigeerimine jne.), printida ja saata fotosid e-posti manusena ja muuta salvestamise kuupäeva.
- Võid printida või talletada fotosid kuupäevaga.
- Võid Blu-ray Disc, AVCHD või DVD plaadile salvestada arvutisse imporditud AVCHD filme. (Vajalik internetiühenduse keskkond, kui salvestad esimest korda Blu-ray Disc/DVD plaati.)

Täpsemat informatsiooni “PlayMemories Home” kohta vaata “PlayMemories Home Help Guide”.

Tööpinnal topeltkliki  (PlayMemories Home Help Guide) otseteeikoonil või kliki [Start] → [All Programs] → [PlayMemories Home] → [PlayMemories Home Help Guide].

“PlayMemories Home” tehnilise toe veebisait (ainult ingliskeelne)  
<http://www.sony.co.jp/pmh-se/>

### Märkused

- “PlayMemories Home” ei ühildu Mac operatsioonisüsteemi arvutitega. Kui vaatad kujutisi Mac operatsioonisüsteemi arvutites, kasuta vastavat rakendustarkvara, mis kuulub Mac operatsioonisüsteemi arvuti komplekti.

- Filmid, mis on salvestatud [60p 28M(PS)/50p 28M(PS)]/[60i 24M(FX)/50i 24M(FX)]/[24p 24M(FX)/25p 24M(FX)] seadistusega [Record Setting] parameetril, muundatakse “PlayMemories Home”, et salvestada AVCHD plaadile. See muundamine võib nõuda palju aega. Plaadile ei saa kujutisi salvestada originaalkvaliteedil. Kujutiste talletamiseks originaalkvaliteedil peab filmid talletama Blu-ray Disc.

## ■ “Image Data Converter”

- “Image Data Converter” kasutades võid teostada selliseid toiminguid.
- Võid taasesitada ja redigeerida RAW formaadis salvestatud kujutisi erinevate korrektsioonimeetoditega, näiteks gradatsioonikõvera ja teravusega.
- Võid kujutisi reguleerida valge tasakaaluga, säritusega, [Creative Style] jne.
- Võid salvestada arvutis kuvatud ja redigeeritud kujutised. Võid kujutised salvestada RAW formaadis või tavalises failiformaadis.
- Võid kuvada ja võrrelda selle fotokaameraga salvestatud RAW kujutisi ja JPEG kujutisi.
- Võid kujutisi hinnata 5 punkti süsteemis.
- Võid seadistada värvimarkeeringu jne.

Täpsemat informatsiooni “Image Data Converter” kohta vaata spikrist (Help).  
 Kliki [Start] → [All Programs] → [Image Data Converter] → [Help] → [Image Data Converter Ver.4].

“Image Data Converter” tehnilise toe veebisait (ainult ingliskeelne)  
<http://www.sony.co.jp/ids-se/>

# Funktsioonide lisamine fotokaamerale

Võid fotokaamerasse lisada soovitud funktsioonid, ühendades internetis rakenduse allalaadimise veebisaidile  (PlayMemories Camera Apps). Näiteks on saadaval allpool mainitud funktsioonid.

- Võid fotokaamerat juhtida nutitelefoniga kasutades.
  - Võid kujutiste pildistamiseks kasutada mitmesuguseid efekte.
  - Võid kujutisi üles laadida võrguteenustesse otse fotokaamerast.
- Mõned rakendused võivad olla tasuta.

## ■ Teenuste allalaadimise alustamine

---

### 1 Pääse rakenduse allalaadimise veebisaiti.

<http://www.sony.net/pmca>

- Kasuta Internet Explorer 8 või 9 Windows operatsioonisüsteemis ja Safari 5 - Mac operatsioonisüsteemis.



### 2 Täida ekraanil nähaolevad juhised ja omanda teenuse konto.

- Täida ekraanil nähaolevad juhised, et fotokaamerasse allalaadida vajalik rakendus.
- 

#### **Märkus**

- Rakenduse allalaadimise funktsioon võib mõnes riigis ja regioonis mitte olla saadaval. Täpsemat informatsiooni vaata eelpool näidatud rakenduse allalaadimise veebisaidist.

## Rakenduse allalaadimine

### 1 Pääse rakenduse allalaadimise veebisaiti.

<http://www.sony.net/pmca>

- Kasuta Internet Explorer 8 või 9 Windows operatsioonisüsteemis ja Safari 5 - Mac operatsioonisüsteemis.

### 2 Vali vajalik rakendus ja laadi see alla fotokaamerasse, täites ekraanil nähaolevad juhised.

- Ühenda arvuti ja fotokaamera micro-USB kaabliga (kompl.), täites ekraanil nähaolevad juhised.

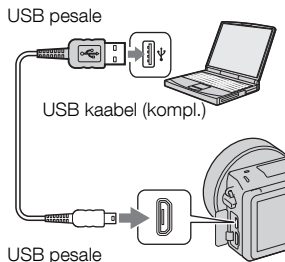

Kuidas rakendust otse allalaadida, kasutades fotokaamera Wi-Fi funktsiooni

Võid rakenduse allalaadida Wi-Fi funktsiooniga arvutile ühendamata.

Vali MENU → [Application] →  (PlayMemories Camera Apps), siis täida ekraanil nähaolevad juhised, et rakendust allalaadida.

Enne seda omanda teenuse konto (75 lk).

## Allalaaditud rakenduse aktiveerimine

### 1 Vali MENU → [Application] → vajalik rakendus, et seda aktiveerida.

# Kujutiste edastamine nutitelefonile

Võid fotod edasi saata nutitelefonile ja neid vaadata. Laadi nutitelefoni alla rakendus “PlayMemories Mobile” rakendusprogrammide poest.

1 Vajuta <sup>Wi-Fi</sup>  (vaade nutitefonis) ja vali vajalik režiim.

- Kui programmeeritud nupule B on määratud teine funktsioon, vali MENU → [Playback] → [vaade nutitefonis].

**This Image:** saadab nutitelefonile viimati pildistatud või taasesitatud kujutise.

**All Images on This Date:** saadab nutitelefonile kõik ühesuguse kuupäevaga fotod viimati pildistatud või taasesitatud kujutisena.

**All Images in The Device:** saadab nutitelefonile kõik fotod.

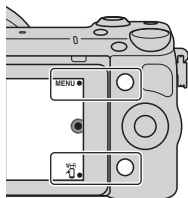

2 Kui fotokaamera on edastamiseks valmis, ilmub selles infokraan. Ühenda nutitelefoni fotokaamerale, täites selle juhised.

- Täpsemat informatsiooni nutitelefoni kasutamise kohta vaata “α Handbook”.

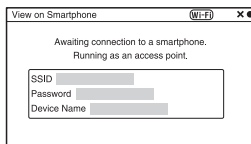

## Märkused

- Võimalik, et mõnda kujutist ei saa kuvada nutitelefonis, sõltuvalt salvestamise formaadist.
- Fotokaamera kasutab [vaade nutitelefonis] ühenduse informatsiooni ühiselt seadmega, millel on ühendusluba. Kui soovid vahetada seadet, mida on lubatud ühendada fotokaamerale, lähtesta ühenduse info, täites allnäidatud toimingud. MENU → [Setup] → [Reset View on Smartphone]. Pärast ühendamise informatsiooni lähtestamist peab nutitelefoni veel kord registreerima.
- “PlayMemories Mobile” ei ole saadaval mõnes riigis/regioonis. [vaade nutitelefonis] ei ole saadaval mõnes riigis/regioonis, mis ei ühildu “PlayMemories Mobile”.

## Ühendamine võrgule

Võid edastada fotokaameras salvestatud kujutised, kasutades Wi-Fi võrku, ning vaadata neid teistes seadmetes. Seadistamise toimingud erinevad sõltuvalt LAN marsruuterist või traadita LAN pääsupunktist.

- Nõutav, et kodus või mujal oleks arvuti või TV, mis juba on ühendatud võrgule.
- Seadista kindlasti võrguühendus traadita LAN pääsupunkti tsoonis (ligipääsetavas tsoonis).

Vaata allnäidatud tabelist, kuidas registreerida pääsupunkti.

| Pääsupunkt                | Kuidas registreerida            |
|---------------------------|---------------------------------|
| Pääsupunktil on WPS nupp. | Kasuta [WPS Push].              |
| Teisiti kui eespool.      | Kasuta [Access Point Settings]. |

### ■ WPS Push (WPS nupu vajutamine)

- 1 Vali MENU → [Setup] → [WPS Push].

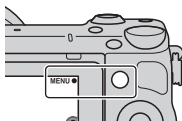

- 2 Vajuta WPS nuppu pääsupunktil, mida registreerid. Fotokaamera hakkab automaatselt pääsupunktiga infot vahetama.

## ■ Access Point Settings (pääsupunkti seadistused)

---

- 1 Vali MENU → [Setup] → [Access Point Settings].

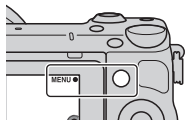

- 2 Vali pääsupunkt, mille registreerid.

**Kui soovitud pääsupunkti kuvatakse ekraanil:**

vali pääsupunkt.

**Kui soovitud pääsupunkti ei kuvata ekraanil:**

vali [Manual Setting], siis seadista pääsupunkt, täites ekraanil nähaolevad juhised.

- Täpsemat informatsiooni vaata “α Handbook”.
- 

### Märkus

- Kui asud lennukis, lülita fotokaamera välja.

## Kujutiste talletamine arvutis

Võid fotokaamerga salvestatud kujutised talletada arvutis, mis on ühendatud võrgule. Enne talletamist installi arvutisse tarkvara “PlayMemories Home”, ühenda fotokaamera arvutile USB kaabliga ja registreeri fotokaamera “PlayMemories Home”.

---

- 1 Vali MENU → [Playback] → [Send to Computer].

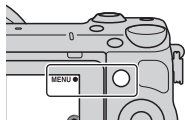

### Märkus

- Sõltuvalt rakenduse seadistustest arvutis võib fotokaamera pärast kujutiste talletamist automaatselt välja lülituda.

# Kujutiste vaatamine TV ekraanil

Võid fotokaameras salvestatud kujutised edasi saata võrguga ühilduval TVle, kasutamata kaabliühendust. Edastatud kujutisi saab taasesitada TV ekraanil.

- 1 Vali MENU → [Playback] → [View on TV].

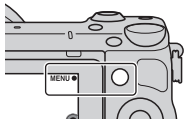

- 2 Vali seade, mille ühendad fotokaamerale.

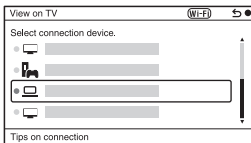

- 3 Vajuta juhtratta keskele, et kujutisi taasesitada slaidiseansil. Või puuduta ekraanil .

- Vajuta juhtratta paremat/vasakut poolt, et näidata järgmist/eelmist kujutist.
- Vajuta või puuduta OPTION, siis [Device list], et vahetada ühendatavat seadet.





# Salvestatavate kujutiste arvu kontroll

Kui sisestad mälukaart fotokaamerasse ja sead toitelüliti ON, kuvatakse LCD ekraanil salvestatavate kujutiste arvu (kui jätkad salvestamist, kasutades praeguseid seadistusi).



## Märkused

- Kui "0" (salvestatavate kujutiste arv) vilgub kollaselt, on mälukaart täis. Vaheta mälukaart uuega või kustuta sellel kujutised (35. lk).
- Kui "NO CARD" (salvestatavate kujutiste arv) vilgub kollaselt, pole mälukaart sisestatud. Sisesta mälukaart.

## Mälukaartile salvestatavate fotode arv ja filmide salvestamise aeg

### Fotod

Tabelis on näidatud ligikaudne salvestatavate kujutiste arv selles fotokaameras vormindatud mälukaartile. Väärtused on määratud, kasutades Sony standard mälukaarte. Väärtused võivad erineda sõltuvalt salvestamise tingimustest.

**Image size (kujutise mõõt): L 16M**

**Aspect ratio (kujutise formaat): 3:2\***

(ühikud: kujutised)

| Kvaliteet \ Maht | 2 GB | 4 GB | 8 GB | 16 GB | 32 GB | 64 GB  |
|------------------|------|------|------|-------|-------|--------|
| Standard         | 410  | 820  | 1650 | 3350  | 6700  | 13 000 |
| Fine             | 290  | 590  | 1150 | 2400  | 4800  | 9600   |
| RAW & JPEG       | 79   | 160  | 320  | 640   | 1300  | 2600   |
| RAW              | 105  | 215  | 440  | 880   | 1750  | 3550   |

\* Kui [Aspect Ratio] on seatud [16:9], võid salvestada rohkem kujutisi, kui tabelis näidatud (väljaarvatud siis, kui on valitud [RAW]).

## Filmid

Tabelis on näidatud ligikaudne saadav salvestusaeg. See on kõikide filmifailide koguaeg.

(h (tund), min (minut))

| Maht<br>Salvestamise<br>seadistused | 2 GB                       | 4 GB          | 8 GB          | 16 GB         | 32 GB         | 64 GB          |
|-------------------------------------|----------------------------|---------------|---------------|---------------|---------------|----------------|
|                                     | 60i 24M(FX)<br>50i 24M(FX) | 10 min        | 20 min        | 40 min        | 1 h<br>30 min | 3 h            |
| 60i 17M(FH)<br>50i 17M(FH)          | 10 min                     | 30 min        | 1 h           | 2 h           | 4 h<br>5 min  | 8 h<br>15 min  |
| 60p 28M(PS)<br>50p 28M(PS)          | 9 min                      | 15 min        | 35 min        | 1 h<br>15 min | 2 h<br>30 min | 5 h<br>5 min   |
| 24p 24M(FX)<br>25p 24M(FX)          | 10 min                     | 20 min        | 40 min        | 1 h<br>30 min | 3 h           | 6 h            |
| 24p 17M(FH)<br>25p 17M(FH)          | 10 min                     | 30 min        | 1 h           | 2 h           | 4 h<br>5 min  | 8 h<br>15 min  |
| 1440×1080 12M                       | 20 min                     | 40 min        | 1 h<br>20 min | 2 h<br>45 min | 5 h<br>30 min | 11 h<br>5 min  |
| VGA 3M                              | 1 h<br>10 min              | 2 h<br>25 min | 4 h<br>55 min | 10 h          | 20 h<br>5 min | 40 h<br>15 min |

### Märkused

- Filmide salvestamise aeg erineb, kuna fotokaamera salvestab muutuva bitikiirusega (VBR) - kodeerimismeetod, mis automaatselt reguleerib kujutise kvaliteeti vastavalt pildistamise tingimustele.  
Kui salvestad kiiresti liikuvat objekti, on kujutis selgem, kuid väheneb salvestusaeg, kuna kasutatakse rohkem mäluressursse.  
Sõltuvalt tingimustest, objektist või kujutise kvaliteedi/mõõdu seadistusest erineb samuti salvestusaeg.
- Filmide salvestamiseks saadav aeg erineb sõltuvalt temperatuurist või fotokaamera seisukorrast enne salvestamist. Kui muudad sageli kujutise kompositsiooni või salvestad fotosid pärast toite sisse lülitamist, tõuseb temperatuur fotokaameras ja saadav salvestusaeg on väiksem.
- Kui fotokaamera katkestab filmi salvestamise seoses kõrgenenud temperatuuriga, jätta see mõneks minutiks väljalülitatud toitega. Jätka salvestamist, kui temperatuur fotokaameras on langenud.
- Salvestusaja pikendamiseks:
  - ära paiguta fotokaamerat otse päikese kätte;
  - lülita fotokaamera välja, kui seda ei kasutata;

- Filmifaili maksimaalne mõõt on umbes 2 GB. Kui faili mõõt jõuab umbes 2 GB, katkestatakse salvestamine automaatselt, kui [File Format] on seatud [MP4], ning automaatselt luuakse uus filmifail, kui [File Format] on seatud [AVCHD].
- Maksimaalne pideva salvestamise aeg on umbes 29 minutit.

## ■ Salvestatavate fotode arv, kasutades üks kord laetud akut

Võid salvestada ligikaudu 330 kujutist, kui kasutad fotokaamerat täismahuga akuga (kompl.).

Võta arvesse - tegelik arv võib näidatust väiksem olla, sõltuvalt kasutustingimustest.

- Kujutiste arv on arvestatud, kasutades täielikult laetud akut sellistes tingimustes:
  - 25°C (77°F) temperatuuril;
  - on kinnitatud E PZ 16-50 mm F3.5-5.6 OSS objektiiv;
  - [Quality] on seatud [Fine];
  - [Autofocus Mode] on seatud [Single-shot AF];
  - salvestamist teostatakse iga 30 sekundi järel;
  - välklamp valgustab igal teisel korral;
  - toide lülitatakse sisse ja välja iga kümnenda salvestuskorra järel.
  - kasutades akut, mida laeti üks tund pärast laadimislambi kustumist;
  - kasutades Sony “Memory Stick PRO Duo” (müügil eraldi).
- Mõõtmismeetodi aluseks on CIPA standard.  
(CIPA: Camera & Imaging Products Association)

# Ikoonid LCD ekraanil

Ikoone kuvatakse ekraanil, et näidata fotokaamera staatust.

Võid muuta ekraaninäitusid, kasutades DISP (Display Contents) juhtrattal.

## Salvestamise ooterežiim

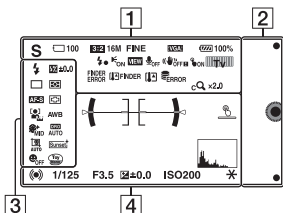

## Graafiline displei

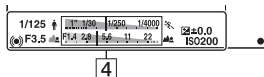

## Filmi salvestamine

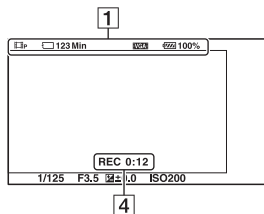

## Taasesitus

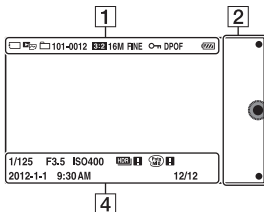



1

| Indikatsioon                                | Tähendus                    |
|---|-----------------------------|
|   | Pildistamise režiim         |
|   | Stseeni valik               |
|   | Stseeni tuvastuse ikoon     |
|   | Mälukaart/<br>üleslaadimine |
| 100   | Salvestatavate fotode arv   |
| 123Min                                      | Filmide salvestamise aeg    |
| 3:2 16:9                                    | Fotode formaat              |
| 16M 14M 8.4M<br>7.1M 4M 3.4M<br>WIDE<br>STD | Fotode mõõt                 |













| Indikatsioon   | Tähendus  |
|--|---|
| <b>RAW RAW+J<br/>FINE STD</b>  | Fotode kvaliteet  |
| <b>60i/50i</b> <b>FX</b><br><b>60i/50i</b> <b>FH</b><br><b>60p/50p</b> <b>PS</b><br><b>24p/25p</b> <b>FX</b><br><b>24p/25p</b> <b>FH</b><br><br> | Filmide salvestamise režiim   |
| <b>100%</b>  | Akuse jäänud laeng  |
|  | Toimub väklambi laadimine   |
|  | AF abivalgus  |
|  | Live view režiim  |
| OFF  | Filmi salvestamise ajal ei salvesta heli  |
|  | Aktiveeritud tuule müra vähendamine   |
| OFF  OFF<br>ON  ON   | SteadyShot/<br>SteadyShot hoiatus   |
| ON  ON<br>   | Puutepaneeli talitluse staatus (puutetundlik katik/objekti jälgimine/ puutepaneeli kasutamine on välja lülitatud) |
| <br>   | Juhtratas   |







| Indikatsioon               | Tähendus   |
|----------------------------|--|
| FINDER ERROR               | Elektroonilise pildiotsija (müügil eraldi) ühenduse viga       |
| FINDER<br>FINDER           | Elektroonilise pildiotsija (müügil eraldi) kuumenemise hoiatus |
|                            | Ülekuumenemise hoiatus   |
| FULL ERROR                 | Andmebaasi fail on täis /andmebaasi faili viga                 |
|                            | Suumi suurendus  |
| <b>x2.0</b>                | Arukus suumimine   |
| <b>x2.0</b>                | Clear Image Zoom režiim  |
| <b>x2.0</b>                | Digitaalne suum  |
| <b>MP4</b><br><b>AVCHD</b> | Taasesituse režiim   |
| <b>101-0012</b>            | Taasesituse kaust – faili number                               |
|                            | Kaitse   |
| <b>DPOF</b>                | Prindikorraldus  |
| <b>Wi-Fi</b>               | Wi-Fi laine kiirgamine   |

2

| Indikatsioon  | Tähendus                |
|---|-------------------------|
|  | Programmeeritavad nupud |
|  |                         |

3

| Indikatsioon  | Tähendus   |
|---|--|
|    | Välklambi režiim / Punasilmsuse efekti vähendamine |
|    | Välklambi kompensatsioon                           |
| <br><br> | Sarivõtte režiim                                   |
|    | Autoportree taimeriga                              |
|    | Mõõtmisrežiim                                      |
|    | Teravustamise režiim                               |
|   | Fookuse tsooni režiim                              |
|    | Näotuvastus  |
| <br><br><b>A7 G7</b>  | Valge tasakaal                                     |

| Indikatsioon   | Tähendus                                  |
|--|---|
|   | Maheda naha efekt                         |
|   | DRO/Auto HDR                              |
|   | Portree automaatne kadreerimine           |
|   | Loominguline stiil                        |
|   | Naeratusetuvastuse katik                  |
|   | Kujutise efekt                            |
|  | Naeratusetuvastuse tundlikkuse indikaator |

4

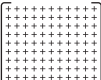
| Indikatsioon  | Tähendus                            |
|---|-------------------------------------|
|  | Tase                                |
|  | Faasituvastuse AF diapasoni punktid |

| Indikatsioon               | Tähendus   |
|----------------------------|--|
|                            | Fookuse staatus  |
| <b>1/125</b>               | Katiku kiirus  |
| <b>F3.5</b>                | Diafragma apertuuri väärtus                            |
|                            | Manuaalne mõõtmine                                     |
|                            | Särikompensatsioon                                     |
| <b>ISO400</b>              | ISO tundlikkus   |
|                            | AE lukustamine   |
|                            | Katiku kiiruse indikaator                              |
|                            | Diafragma apertuuri indikaator                         |
| <b>REC 0:12</b>            | Filmi salvestamise aeg (min:s)                         |
| <b>2012-1-1<br/>9:30AM</b> | Kujutise salvestamise kuupäev/kellaeg                  |
| <b>12/12</b>               | Faili number/<br>kujutiste arv<br>taasesituse režiimis |
|                            | Ilmub, kui kujutist ei töödeldud HDR abil.             |
|                            | Ilmub, kui kujutist ei töödeldud [Picture Effect].     |
|                            | Puuetundliku katiku funktsiooni ON/OFF lüliti          |

| Indikatsioon | Tähendus   |
|--------------|------------|
|              | Histogramm |

# Rohkem teavet fotokaamera kohta

## (α Handbook)

“α Handbook”, kus üksikasjalikult kirjeldatakse fotokaamera kasutamist, asub CD-ROM (kompl.). Vaata “α Handbook”, et tutvuda üksikasjalike juhistega fotokaamera paljude funktsioonide kohta.

### ■ Windows kasutajatele

---

- 1 Lülita arvuti sisse ja sisesta CD-ROM plaat (kompl.) CD-ROM ajamisse.
  - 2 Kliki [Handbook].
  - 3 Kliki [Install].
  - 4 Aktiveeri “α Handbook” tööpinna otseteeikoonilt.
- 

### ■ Mac kasutajatele

---

- 1 Lülita arvuti sisse ja sisesta CD-ROM plaat (kompl.) CD-ROM ajamisse.
  - 2 Vali [Handbook] kaust ja kopeeri arvutisse “Handbook.pdf” fail, mis on talletatud [GB] kaustas.
  - 3 Pärast kopeerimise lõpetamist topeltkliki “Handbook.pdf”.
-



# Nõuanded kasutamiseks

Kui fotokaamera kasutamise käigus tekivad probleemid, proovi järgnevalt antud lahendusi.

**1** Vaata juhiseid 89 kuni 93 lk Vaata samuti “ $\alpha$  Handbook” (PDF fail).

**2** Võta aku välja, oota umbes minut, sisesta veelkord aku, siis lülita toide sisse.

**3** Lähtesta parameetrid (67. lk).

**4** Võta ühendus Sony edasimüüjaga või kohaliku volitatud Sony teeninduskeskusega.

## Aku ja toide

### Akut ei saa sisestada.

- Akut sisestades kasuta selle nurka, et vajutada fikseerimishoovale (17. lk).
- Võid kasutada ainult NP-FW50 akut. Veendu, et aku on NP-FW50.

**Akuse järelejäänud laengu indikaator näitab valesti järelejäänud laengut või aku tühjeneb kiiresti, kuigi indikaator näitab piisavat laengut.**

- Nii toimub, kui kasutad fotokaamerat väga kuumas või külmas kohas.
- Aku on tühjaks saanud. Sisesta laetud aku (17. lk).
- Aku on kulunud. Vaheta aku uuega.

### Fotokaamerat ei saa sisse lülitada.

- Sisesta aku õigesti (17. lk).
- Aku on tühjaks saanud. Sisesta laetud aku (17. lk).
- Aku on kulunud. Vaheta aku uuega.

---

## **Toide lülitub ootamatult välja.**

- Kui fotokaamera või aku on liiga kuumad, ilmub fotokaameras hoiatusteade ning lülitub rikete vältimiseks automaatselt välja.
- Kui fotokaamerat mõnda aega ei käivitata, lülitub see elektrienergia säästu režiimi. Elektrienergia säästu režiimi tühistamiseks käivita fotokaamera, näiteks vajuta katiku nupp pooleldi alla.

---

## **Fotokaamera laadimislamp vilgub, kui laed akut.**

- Võid kasutada ainult NP-FW50 akut. Veendu, et aku on NP-FW50.
- Laadides akut, mida pole kaua kasutatud, võib vilkuda laadimislamp.
- Laadimislamp vilgub kahel viisil: kiiresti (umbes 0,3- sekundiline intervall) ja aeglaselt (umbes 1,3-sekundiline intervall). Kui laadimislamp vilgub kiiresti, võta aku välja ja kinnita veel kord korralikult sama aku või ühenda lahti ja ühenda USB kaabel. Kui laadimislamp jälle vilgub kiiresti, viitab see aku, vahelduvvoolu adapteri (kompl.) või USB kaabli probleemile. Aeglane vilkumine näitab, et laadimine on edasi lükatud, kuna keskkonna temperatuur on väljapool aku laadimiseks sobivat vahemikku. Laadimine jätkub ja laadimislamp süttib, kui keskkonna temperatuur on jälle sobivas vahemikus. Aku optimaalse laadimise temperatuur on 10°C kuni 30°C (50°F kuni 86°F).

---

## **Akut ei laaditud täis, kuigi laadimislamp kustus.**

- Nii toimub, kui kasutad fotokaamerat väga kuumas või külmas kohas. Aku optimaalse laadimise temperatuur on 10°C kuni 30°C (50°F kuni 86°F).

---

## **Aku ei ole laetud.**

- Kui aku ei ole täis laetud (laadimislamp ei helenda), isegi kui teostad laadimistoimingud õigesti, võta aku välja ja sisesa veel kord korralikult sama aku või ühenda lahti ja ühenda USB kaabel.

## Kujutiste salvestamine

### Midagi ei ilmu LCD ekraanile, kui toide on sisse lülitatud.

- Kui fotokaamerat mõnda aega ei käivitata, lülitub see elektrienergia säästu režiimi. Elektrienergia säästu režiimi tühistamiseks käivita fotokaamera, näiteks vajuta katiku nupp pooleldi alla.

---

### Katikut ei vabastata.

- Kasutatakse mälukaarti, mille salvestuse kaitselüliti on LOCK positsioonis. Sea lüliti salvestamise positsiooni.
- Kontrolli vaba ruumi mälukaartil.
- Kujutisi ei saa salvestada, kuni laadid välklampi.
- Objektiiv pole õigesti kinnitatud. Kinnita objektiiv õigesti (22. lk).

---

### Salvestamine nõuab palju aega.

- Müra vähendamise funktsioon on sisse lülitatud. See ei ole väärtalitus.
- Salvestamine toimub RAW režiimis. Kuna RAW andmefail on suur, võib salvestamine RAW režiimis nõuda palju aega.
- Kujutist töödeldakse [Auto HDR] funktsiooniga.

---

### Kujutis pole fookuses.

- Objekt asub liiga lähedal. Kontrolli objektiivi minimaalset fookuskaugust.
- Pildistamine toimub manuaalse teravustamise režiimis Seadista [AF/MF Select] seisu [Autofocus].
- Ebapiisav valgustus.
- Võimalik, et objektile peab teravustama eriliselt. Kasuta [Flexible Spot] või manuaalse teravustamise funktsiooni.

---

### Välklamp ei tööta.

- Tõsta välklamp üles (26. lk).
- Välklamp pole õigesti kinnitatud. Kinnita välklamp veel kord (26. lk).
- Välklampi ei saa kasutada allnäidatud salvestusrežiimidega:
  - [Bracket: Cont.]
  - [Sweep Panorama]
  - [Night Scene], [Hand-held Twilight] ja [Anti Motion Blur] režiim [Scene Selection] menüüs
  - Filmi salvestamine

---

### Valged ümmargused laigud ilmuvad kujutistel, mis on jäädvustatud välklambiga.

- Õhus olevad osad (tolm, õietolm jms) peegeldusid välklambi valguses ja ilmusid kujutisele. See ei ole väärtalitus.

---

## Välklambi laadimine nõuab palju aega.

- Välklampi kasutati mitu korda lühikese aja vältel. Kui välklampi valgustati mitu korda, võib selle laadimine nõuda rohkem aega, et fotokaamera ei kuumeneks liigselt.

---

## Välklambiga tehtud pilt on liiga tume.

- Kui objekt asub väljapool välklambi tööraadiust (kaugus, milleni ulatub välklambi valgus), on kujutised tumedad, kuna välklambi valgus ei ulatu objektini. Kui muudad ISO, muutub samaaegselt ka välklambi tööraadius (55. lk).

---

## Kuupäev ja kellaaeg on valesti salvestatud.

- Seadista õige kuupäev ja kellaaeg (28. lk).
- [Area Setting] abil valitud regioon erineb tegelikust. Seadista tegelik regioon, valides MENU → [Setup] → [Area Setting].

---

## Vilgub diafragma apertuuri väärtust ja/või katiku kiirus.

- Objekt on liiga hele või liiga tume ning fotokaamerale saadav diafragma apertuuri väärtuse ja/või katiku kiiruse diapason on ületatud. Reguleeri seadistus veelkord.

---

## Kujutis on kahvatu (ülevalgustatud).

### Kujutisel on hägune valgus (oreool).

- Kujutis salvestati, kui objekti valgustati tagant ning objektiivi sattu liiga palju valgust. Kui kasutate suumiobjektiivi, kinnita objektiivi varjuk.

---

## Kujutise nurgad on liiga tumedad.

- Kui kasutate filtrit või varjuki, eemalda see ja proovi pildistada veelkord. Sõltuvalt filtri paksusest ja varjuki valesst kinnitamisest võib filter või varjuk osaliselt kujutisel näha olla. Kujutise servad võivad näida tumedad mõne objektiivi optiliste omaduste tõttu (ebapiisav valgustus). Võid seda kompenseerida, kasutades [Lens Comp.: Shading].

---

## Objekti silmad on punased.

- Aktiveeri [Red Eye Reduction] funktsioon.
- Mine objektile lähemale ja pildista objekti välklambiga selle tööraadiuses (55. lk).

---

## LCD ekraanile ilmuvad ja jäävad punktid.

- See ei ole väärtalitus. Neid punkte ei salvestata (94. lk).

---

## Kujutis on hägune.

- Kujutis pildistati pimedas kohas, kasutamata välklampi, mistõttu tekkis fotokaamera värin. Soovitav on kasutada statiivi või välklampi (54. lk). Kujutise hägususe vähendamiseks on samuti efektiivne [Hand-held Twilight] ja [Anti Motion Blur] režiim [Scene Selection] menüüs (48. lk).

---

## Särväärtus vilgub LCD ekraanil või pildiotsijas.

- Objekt on liiga hele või liiga tume fotokaamera mõõtmisulatuses jaoks.

---

## Taimeri lamp ei vilgu.

- Taimeri lamp ei vilgu, kui LCD ekraan on kallutatud üles umbes 180 kraadilisele nurgale [Self-portrait Self-timer] seadistatult [On] ning fotokaamera on valmis autoportree salvestuseks.

## Kujutiste vaatamine

### Kujutisi ei saa taasesitada.

- Kausta/faili nime muudeti arvutis.
- Kui kujutise faili töödeldi arvutis või salvestati teise fotokaamera mudeliga, pole taasesitus selles fotokaameras garanteeritud.
- Fotokaamera on USB režiimis. Ühenda fotokaamera arvutilt lahti.
- Kasuta "PlayMemories Home", et fotokaamerasse kopeerida arvutis talletatud kujutised ja vaadata neid fotokaameras.

# Hoiatused

## Selles fotokaameras saadavad funktsioonid

- See fotokaamera ühildub 1080 60i või 1080 50i.

Kontrollimaks, kas see fotokaamera ühildub 1080 60i või 1080 50i, vaata tähiseid fotokaamera allosal.

1080 60i ühilduv fotokaamera: 60i  
1080 50i ühilduv fotokaamera: 50i

- See fotokaamera ühildub 1080 60p/50p formaadi filmidega. Vastupidiselt senistele standard salvestusrežiimidele, mis kasutavad ülerealaotuse meetodit, salvestab see fotokaamera, kasutades täiskaadrialaotuse meetodit. See suurendab resolutsiooni, luues ühtlasemad ja loomulikumad kujutised.

## LCD ekraan ja objektiiv

- LCD ekraan on toodetud väga kõrge täpsusega tehnoloogiaga, seetõttu on enam kui 99,99 % pikslitest efektiivselt kasutatavad. Siiski võivad LCD ekraanile ilmuda püsivad väikesed mustad ja/või erksad (valged, punased, sinised või rohelised) punktid. Need punktid on tootmisprotsessi normaalne nähe ning ei mõjuta kujutist.

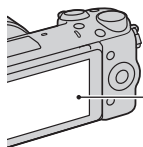

Mustad, valged, punased, sinised ja rohelised punktid

- Ära hoiia fotokaamerat LCD ekraanist.
- LCD ekraani tagaosale on kinnitatud magnet. Ära paiguta LCD ekraani ja fotokaamera korpuse vahele esemeid, mida mõjutab magnetväli, näiteks diskette või krediitkaarte.

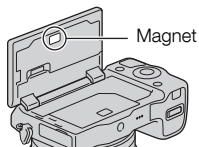

- Külmas kohas võib LCD ekraanile ilmuda jääv kujutis. See ei ole väärtalitlus. Kui lülitate fotokaamera sisse külmas kohas, võib LCD ekraan ajutiselt tumeneda.
- Ära vajuta LCD ekraanile. Monitoril võib muutuda värv ja see võib tekitada väärtalitlust.
- Kaitse fotokaamerat otsese päikese toime eest. Kui peegelduvad päikesekiired fokuseeruvad lähedalasuval esemel, võib see põlema süttida. Kui pead fotokaamera jätmata otse päikese kätte, kinnita kindlasti eesmine objektiiv kate.

## Objektiivide ja tarvikute kasutamine

Soovitav on kasutada Sony objektiive/tarvikuid, mis on valmistatud vastavalt selle fotokaamera tunnustele. Kui kasutate teiste tootjate seadmeid, võib fotokaamera mitte töötada kõrgeima

kvaliteediga või tekivad õnnetused või fotokaamera talitlushäired.

## **Arukas tarvikute terminal 2**

Sea fotokaamera toitelüliti OFF, enne kui kinnitad arukale tarvikute terminalile 2 või ühendad sellelt lahti tarviku, näiteks välklambi. Tarvikut kinnitades sisesta see lõpuni tarvikute arukasse terminali 2 ja keera kruvi kinni. Veendu, et tarvik on fotokaamerale korralikult kinnitatud.

## **Ära kasuta/ära hoi a fotokaamerat alljärgnevates kohtades**

- Väga kuumas, kuivas või niiskes kohas  
Näiteks päikese käes seisvas autos võib fotokaamera korpus deformeeruda ja see võib põhjustada talitlushäireid.
- Otsese päikese käes või kütteseadmete lähedal  
Fotokaamera korpus võib muuta värvust või deformeeruda ja see võib põhjustada talitlushäireid.
- Tugevasti vibreerivas kohas
- Tugevate magnetite lähedal
- Liivases või tolmuses kohas  
Ära lase liival või tolmul sattuda fotokaamerasse. See võib põhjustada fotokaamera talitlushäireid ning mõnel juhul ei saa vigasid enam parandada.

## **Käepide**

Käepidemel on eriline kate. Käepide võib muuta värvi, kui hõõrud seda tumeda riidega, nahatootega jne.

## **Hoidmine**

Kui fotokaamerat ei kasutata, kinnita kindlasti eesmine objektiiv kate.

## **Fotokaamera temperatuur**

Fotokaamera ja aku võivad pideva kasutamise tagajärjel kuumeneda, kuid see pole väärtalitus.

## **Töökeskonna temperatuur**

See fotokaamera on ettenähtud kasutamiseks 0°C kuni 40°C (32°F kuni 104°F) temperatuuril. Pole soovitatav seda kasutada väga kõrgel või madalal temperatuuril väljapool antud vahemikku.

## **Niiskuse kondenseerumine**

Kui fotokaamera viiakse külmast kohast sooja, võib fotokaamerale või selle sees kondenseeruda niiskus. See võib põhjustada fotokaamera talitlushäireid.

## **Niiskuse kondenseerumise vältimine**

Kui fotokaamera viiakse külmast kohast sooja, pane see kauemaks kui tunniks plastkotti ja sulge tugevasti, kuni temperatuur ühtlustub.

## **Kui niiskus on kondenseerunud**

Lülita fotokaamera välja ja oota umbes tund, kuni niiskus aurub. Võta arvesse - üritades pildistada, kuni objektiiv on niiske, pole võimalik saada selgeid kujutisi.

## Seesmine laetav aku

Selles fotokaameras on seesmine laetav aku, et säilitada kuupäeva, kellaaja ja teisi seadistusi vaatamata sellele, kas toide on sisse lülitatud või aku sisestatud. Seda laetavat akut laetakse pidevalt fotokaamera kasutamisel. Siiski, kui kasutate fotokaamerat vaid lühikeste ajalõikude vältel, tühjeneb see pikkamööda. Aku tühjeneb täielikult, kui fotokaamerat üldes ei kasutata umbes kolm kuud. Sellisel juhul laadi kindlasti aku enne fotokaamera kasutamist. Võid siiski fotokaamerat kasutada ka siis, kui see aku pole laetud, kuni ei salvesta kuupäeva ja kellaega. Kui fotokaamera vaikeseadistused taastuvad iga kord, kui laadid akut, võib seesmine laetav aku olla kulunud. Võta ühendus Sony edasimüüjaga või kohaliku volitatud Sony teeninduskeskusega.

## Seesmise aku laadimine

Sisesta fotokaamerasse laetud aku või ühenda see vahelduvvoolu kontaktille, kasutades vahelduvvoolu adapterit (kompl.), siis jäta fotokaamera vähemalt 24 tunniks väljalülitatud toitega.

## Mälukaartid

Ära kinnita kleebist jne. mälukaartile või kaarti adapterile. See võib põhjustada väärtalitlust.

## Märkused salvestamise/taasesituse kohta

- Kui kasutate mälukaarti selles fotokaameras esimest korda, on soovitatav see enne salvestamist fotokaameras vormindada, et

tagada kaarti stabiilset tööd. Võta arvesse - vormindamine kustutab pöördumatult kõik andmed mälukaartil. Talleta väärtuslikud andmed arvutis jne.

- Kui salvestad/kustutad kujutisi palju kordi võib toimuda andmete killustumine. Võimalik, et ei saa talletada või salvestada filme. Sellisel juhul talleta kujutised arvutis või teises mälupeediumis, siis vorminda mälukaart.
- Salvestise sisu ei kompenseerita, kui salvestamine või taasesitus pole võimalik seoses fotokaamera või mälukaarti väärtalitlusega jne.
- Andmete kaotamise riski vältimiseks tee alati andmetest varukoopia teises meediumis.
- Enne erakorralise sündmuse salvestamist tee proovisalvestus, et veenduda kaamera õiges töötamises.
- See fotokaamera ei ole tolmu- ja pritsmekindel, samuti mitte veekindel.
- Ära suuna fotokaamerat otse päikesele või muule eredale valgusele. See võib põhjustada fotokaamera talitlushäireid.
- Ära vaata päikesele või tugevale valgustusele läbi eemaldatud objektiiv. See võib parandamatult kahjustada nägemist. Või tekitada fotokaamera väärtalitlust.
- Ära kasuta fotokaamerat tugevaid raadiolaineid tekitava või radioaktiivse kiirgusega koha lähedal. Fotokaamera võib mitte suuta õigesti salvestada või taasesitada.



- Fotokaamera kasutamine liivases või tolmu kohas võib tekitada talitlushäireid.
- Kui on kondenseerunud niiskus, kõrvalda see enne fotokaamera kasutamist (95. lk).
- Ära raputa fotokaamerat ega löö selle pihta. Lisaks talitlushäiretele ja suutmatussele kujutisi salvestada võib see muuta kasutuskõlbmatuks mälukaarti või põhjustada andmete vigastusi või kadumist.
- Puhasta välklambi pinda puhta lapiga. Välklambi valguse tekitatud kuumus võib põhjustada mustuse kleepumist välklambi pinnale, tekitades suitsu või kõrbemist.
- Hoia fotokaamerat, komplekti kuuluvaid tarvikuid jne. väikestele lastele kättesaamatus kohas. Lapsed võivad mälukaarti ja muud pisdetaileid alla neelata. Kui nii juhtub, pöördu viivitamatult arsti poole.

### **AVCHD filmide importimine arvutisse**

Kui AVCHD filmid impordid Windows operatsioonisüsteemi arvutisse, kasuta “PlayMemories Home” tarkvara CD-ROM plaadil (kompl.).

### **RAW kujutised**

Selles fotokaameras salvestatud RAW kujutiste vaatamiseks on vajalik “Image Data Converter”, mis on talletatud CD-ROM plaadil (kompl.). Kui salvestatud kujutisi ei modifitseerita, on soovitatav kujutised salvestada JPEG formaadis.

### **Märkused filmide taasesituse kohta teistes seadmetes**

- See fotokaamera kasutab MPEG-4 AVC/H.264 High Profile, et salvestada AVCHD formaadis. Selles fotokaameras AVCHD formaadis salvestatud filme ei saa mängida allpool mainitud seadmetes.
  - Teised seadmed, mis ühilduvad AVCHD formaadiga, kuid ei toeta High Profile
  - Seadmed, mis ei ühildu AVCHD formaadiga.
- See fotokaamera kasutab samuti MPEG-4 AVC/H.264 Main Profile et salvestada MP4 formaadis. Seetõttu ei saa selles fotokaameras MP4 formaadis salvestatud filme taasesitada seadmetes, mis ei toeta MPEG-4 AVC/H.264
- HD (kõrglahutuse) kujutise kvaliteedil salvestatud plaate saab mängida ainult AVCHD formaadiga ühilduvates seadmetes. DVD mängijad või salvestajad ei saa taasesitada HD kvaliteediga plaate, kuna need ei ühildu AVCHD formaadiga. Peale selle võivad DVD mängijad või salvestajad HD kujutise kvaliteedil salvestatud plaate mitte välja tõugata.
- 1080 60p/1080 50p formaadis salvestatud filme saab taasesitada ainult 1080 60p/1080 50p formaati toetavates seadmetes.

## **Hoiatus kasutamiseks lennukis**

Kui asud lennukis, lülita fotokaamera välja.

## **Hoiatus autoriõiguste kohta**

Teleprogrammid, filmid, videosalvestised ja muud materjalid võivad olla kaitstud autoriõigustega. Selliste materjalide loata salvestamine võib olla õigusvastane.

## **Selles juhendis kasutatud kujutised**

Selle juhendi illustatsioonidel kasutatud kujutised on reprodutseeritud ning pole tegelikud selle fotokaameraga tehtud kujutised.

## **Selles juhendis kirjeldatud andmete spetsifikatsioonidest ja tehnilistest tunnustest**

Fotokaamera kasutamise andmed ja tehnilised tunnused on saadud sellistes mõõtetetingimustes, väljaarvatud juhendis näidatud olukorrad: 25°C (77°F) temperatuuril ja kasutades akut, mida on laaditud umbes tund pärast laadimislambi välja lülitumist.

# Tehnilised andmed

## Fotokaamera

### [Süsteem]

Fotokaamera tüüp Digitaalne vahetatava objektiiviga fotokaamera

Objektiiv E-mount objektiiv

### [Pildisensor]

Pildisensor: APS-C formaadi (23,5 mm × 15,6 mm) CMOS pildisensor

Pildisensori pikslite koguarv: umbes 16 700 000 pikslit

Fotokaamera efektiivsete pikslite arv: umbes 16 100 000 pikslit

### [Tolmueemalduse funktsioon]

Süsteem: antistaatiline kate madalsageduste filtril ja ultraheli vibratsiooni mehhanismil

### [Automaatse teravustamise süsteem]

Süsteem: kiiretoimeline hübriid AF (faasituvastuse süsteem/kontrastituvastuse süsteem)

Tundlikkuse diapasoone: EV0 kuni EV20 (ISO 100 ekvivalendi juures F2.8 objektiiviga)

### [Särituse juhtimine]

Mõõtmismeetod: 1200 segmendi mõõtmine, kasutades pildisensorit  
Mõõtmisulatus: EV0 kuni EV20 (ISO 100 ekvivalendi juures F2.8 objektiiviga)

ISO tundlikkus (soovituslik säriindeks):

Fotod: AUTO, ISO 100 – 25 600

Filmid: AUTO, ISO 100 – 6400 ekvivalent

Särikompensatsioon: ±3.0 EV (1/3 EV samm)

### [Katik]

Tüüp: elektrooniliselt juhitud, vertikaalkäigu, fokaalatasand Kiiruse diapasoone:

Fotod: 1/4000 sekundist kuni 30 sekundini, BULB

Filmid: 1/4000 sekundist kuni 1/4 sekundini (1/3 EV samm), 1080 60i ühilduv seade kuni 1/60 sekundit AUTO režiimis (kuni 1/30 sekundit [Auto Slow Shutter] režiimis)

1080 50i ühilduv seade kuni 1/50 sekundit AUTO režiimis kuni 1/25 sekundit [Auto Slow Shutter] režiimis)

Välklambi sünkroniseerimise kiirus: 1/160 sekundit

### [Salvestusmeedium]

“Memory Stick PRO Duo”, SD kaart

### [LCD ekraan]

LCD paneel: laiekraani, 7,5 cm (3,0 tüüp) TFT ajam

Punktide koguarv: 921 600 punkti

### [Sisend/väljundpesad]

USB: Micro-USB B tüüpi

HDMI: HDMI tüüpi C minipesa

### [Toide]

Kasutatav aku: laetav aku NP-FW50

### [Elektrienergia tarve]

Kui kasutad E PZ 16–50 mm F3.5–5.6 OSS objektiivi\*

Umbes 2,7 W

\* Kuulub NEX-5RL/5RY komplekti

### [Muu informatsioon]

Exif Print: ühilduv

PRINT Image Matching III: ühilduv

DPOF: ühilduv

Mõõtmed (vastavalt CIPA):

umbes 110,8 mm × 58,8 mm ×  
38,9 mm (4 3/8 tolli ×  
2 3/8 tolli × 1 9/16 tolli)  
(laius/kõrgus/sügavus)

Kaal (vastavalt CIPA):

umbes 276 g (9,7 untsi)  
(kaasaarvatud aku ja "Memory  
Stick PRO Duo")  
umbes 218 g (7,7 untsi)  
(ainult fotokaamera)

Töökeskkonna temperatuur: 0°C kuni  
40°C (32°F kuni 104°F)

Failiformaat:

Fotod: JPEG (DCF Ver. 2.0, Exif  
Ver. 2.3, MPF Baseline) ühilduvus,  
RAW (Sony ARW 2.3 formaat)  
Film (AVCHD formaat): AVCHD  
formaadi Ver. 2.0 ühilduvus  
Video: MPEG-4 AVC/H.264  
Audio: Dolby Digital 2ch  
Dolby Digital Stereo Creator  
• Toodetud vastavalt Dolby  
Laboratories litsentsile.  
Film (MP4 formaat):  
Video: MPEG-4 AVC/H.264  
Audio: MPEG-4 AAC-LC 2 kan.

USB side: Hi-Speed USB (USB 2.0)

### [Traadita LAN]

Toetatud formaat: IEEE 802.11 b/g/n

### Välklamp HVL-F7S

Välklambi juhtarv: GN 7 (meetrises  
ISO 100 juures)

Laadimisaeg: umbes 4 sekundit

Välklambi ulatus: katab objektiivi  
vaatenurga fookuskaugusega 16  
mm (fookuskaugus, mida näitab  
objektiiv)

Välklambi kompensatsioon: ±2,0 EV  
(1/3 EV samm)

Mõõtmed (vastavalt CIPA):

umbes 35,9 mm × 23,8 mm ×  
42,7 mm  
(1 7/16 tolli × 15/16 tolli × 1 11/  
16 tolli)  
(laius/kõrgus/sügavus)

Kaal: umbes 20,4 g (0,8 untsi)

### Vahelduvvoolu adapter AC-UB10/UB10B/UB10C/ UB10D

Toide: 100 V kuni 240 V  
vahelduvvool, 50 Hz/60 Hz,  
70 mA

Väljundpinge: 5 V alalisvool, 0,5 A  
Töökeskkonna temperatuur: 0°C kuni  
40°C (32°F kuni 104°F)

Hoiutemperatuur: -20°C kuni +60°C (-  
4°F kuni +140°F)

Mõõtmed:

umbes 50 mm × 22 mm × 54 mm  
(2 tolli × 7/8 tolli ×  
2 1/4 tolli) (laius/kõrgus/sügavus)

Kaal:

USA ja Kanada mudelitel: umbes  
48 g (1,7 untsi)  
Teiste riikide või regioonide  
mudelitel: umbes 43 g (1,5 untsi)

### Laetav aku NP-FW50

Kasutatav aku: liitiumioonaku  
Maksimaalne pinge: 8,4 V alalisvool  
Nominaalpinge: 7,2 V alalisvool  
Maksimaalne laadimisinge: 8,4 V  
alalisvool

Maksimaalne laadimise voolutugevus:  
1,02 A

Maht: tavaline 7,7 Wh (1080 mAh)  
minimaalne 7,3 Wh (1020 mAh)

Maksimaalsed mõõtmed:

umbes 31,8 mm × 18,5 mm ×  
45 mm (1 5/16 tolli × 3/4 tolli ×  
1 13/16 tolli) (laius/kõrgus/  
sügavus)

Kaal: umbes 57 g (2,1 untsi)

## Objektiiv

| Objektiiv  | E16 – 50 mm suumiobjektiiv <sup>1)</sup> | E18 – 55 mm suumiobjektiiv  | E55 – 210 mm suumiobjektiiv |
|--|--|-----------------------------|-----------------------------|
| Fotokaamera  | NEX-5RL/5RY                              | NEX-5RK                     | NEX-5RY                     |
| 35 mm formaadi fookuskauguse ekvivalent <sup>2)</sup> (mm) | 24 – 75                                  | 27 – 82,5                   | 82,5 – 315                  |
| Objektiivi grupid - elemendid                              | 8 – 9                                    | 9 – 11                      | 9 – 13                      |
| Vaatenurk <sup>2)</sup>                                    | 83° – 32°                                | 76° – 29°                   | 28,2° – 7,8°                |
| Minimaalne fookus <sup>3)</sup> (m (jalga))                | 0,25 – 0,3 (0,82 – 1)                    | 0,25 (0,82)                 | 1,0 (3,28)                  |
| Maksimaalne suurendus (x)                                  | 0,215                                    | 0,3                         | 0,225                       |
| Diafragma minimaalne väärtus                               | f/22 – f/36                              | f/22 – f/32                 | f/22 – f/32                 |
| Filtri läbimõõt (mm)                                       | 40,5                                     | 49                          | 49                          |
| Mõõtmed (maksimaalne läbimõõt × kõrgus) (umbes mm (tolli)) | 64,7 × 29,9 (2 5/8 × 1 3/16)             | 62,0 × 60,0 (2 1/2 × 2 3/8) | 63,8 × 108 (2 5/8 × 4 3/8)  |
| Kaal (umbes g (untsi))                                     | 116 (4,1)                                | 194 (6,8)                   | 345 (12,2)                  |
| SteadyShot   | Saadaval                                 | Saadaval                    | Saadaval                    |

1) Elektriline suum

2) 35 mm fotokaamera ekvivalenti fookuskauguse ja vaatenurga väärtused tuginevad digitaalsetele fotokaameratele, mis on varustatud APS-C mõõtu pildisensoriga.

3) Minimaalne fookuskaugus on väikseim kaugus pildisensorist objektini.

Seadme konstruktsiooni ja tehnilisi tunnuseid võidakse muuta eelneva hoiatusega.

## Fookuskaugus

Selle fotokaamera pildinurk on kitsam kui 35 mm formaadi filmiga fotokaameral. Võid leida ligikaudse ekvivalendi 35 mm formaadi filmiga fotokaamera fookuskaugusele ja pildistada sama vaatenurgaga, suurendades poole võrra oma objektiivi fookuskaugust.

Näiteks, kasutades 50 mm objektiivi, võid saada ligikaudse ekvivalendi 35 mm formaadi filmiga fotokaamera 75 mm objektiivile.

## Kujutiste andmete ühilduvus

- See fotokaamera vastab DCF (Design rule for Camera File system) universaalstandardile, mille on määranud JEITA (Japan Electronics and Information Technology Industries Association).
- Ei garanteerita selles fotokaameras salvestatud kujutiste taasesitust teistes seadmetes, samuti mitte teises seadmes salvestatud või redigeeritud kujutiste taasesitust selles fotokaameras.

## Kaubamärgid

- **α** on Sony Corporation kaubamärk.
- “Memory Stick”,  “Memory Stick PRO”, **MEMORY STICK PRO**, “Memory Stick Duo”, **MEMORY STICK DUO**, “Memory Stick PRO Duo”, **MEMORY STICK PRO DUO**, “Memory Stick PRO-HG Duo”, **MEMORY STICK PRO-HG DUO**, “Memory Stick Micro”, “MagicGate” ja **MAGICGATE** on Sony Corporation kaubamärgid.
- “InfoLITHIUM” on Sony Corporation kaubamärk.

- “PlayMemories Camera Apps” on Sony Corporation kaubamärk.
- “PhotoTV HD” on Sony Corporation kaubamärk.
- Blu-ray Disc™ ja Blu-ray™ on Blu-ray Disc Association kaubamärgid.
- “AVCHD Progressive” ja “AVCHD Progressive” logotüüp on Panasonic Corporation ja Sony Corporation kaubamärgid.
- Dolby ja topelt D sümbol on Dolby Laboratories kaubamärgid.
- Microsoft, Windows ja Windows Vista on Microsoft Corporation registreeritud kaubamärgid või kaubamärgid USAs ja/või teistes riikides.
- HDMI, HDMI logotüüp ja High-Definition Multimedia Interface on HDMI Licensing LLC kaubamärgid või registreeritud kaubamärgid.
- Mac ja Mac OS on Apple Inc. kaubamärgid või registreeritud kaubamärgid.
- iOS on Cisco Systems Inc. kaubamärgid või registreeritud kaubamärgid.
- Intel, Intel Core ja Pentium on Intel Corporation kaubamärgid või registreeritud kaubamärgid.
- Android on Google Inc. registreeritud kaubamärk.
- DLNA ja DLNA CERTIFIED on Digital Living Network Alliance kaubamärgid.
- SDXC logotüüp on SD-3C, LLC kaubamärk.
- Eye-Fi on Eye-Fi Inc. kaubamärk.
- MultiMediaCard on MultiMediaCard Association kaubamärk.
-  ja “PlayStation” on Sony Computer Entertainment Inc. registreeritud kaubamärgid.

- Adobe on Adobe Systems Incorporated registreeritud kaubamärk või kaubamärk USAs ja/ või teistes riikides.
- Peale selle on antud juhendis kasutatud süsteemide ja toodete nimetused nende vastavate loojate või tootjate kaubamärgid või registreeritud kaubamärgid. Siiski ei kasutata <sup>TM</sup> või ® tähiseid selles juhendis kõigil juhtudel.



- Võid kasutada PlayStation 3, allalaadides PlayStation 3 ettenähtud rakendustarkvara PlayStation Store (kus on saadaval).
- PlayStation 3 ettenähtud rakendustarkvarale on vajalik PlayStation Network konto ja rakendustarkvara allalaadimine. See on saadaval regioonides, kus töötab PlayStation Store.



# Tähestikuline register

## Sümbolid

"Image Data Converter" ..... 74

## A

AF abivalgus ..... 64

AF alustamine vaatamisega ..... 65

AF täpne reguleerimine ..... 66

AF/MF valik ..... 60

Aku ..... 17

Arukas automaatne režiim ..... 47

Arvuti ..... 71

Automaatne aeglane katik ..... 66

Automaatne ülevaatamine ..... 64

Automaatse teravustamise

režiim ..... 60

Automaatse teravustamise

tsoon ..... 60

Autoportree taimeriga ..... 65

## C

Clear Image Zoom režiim ..... 64

CTRL FOR HDMI ..... 67

## D

Demonstratsiooni režiim ..... 67

Diafragma apertuuri prioriteet ..... 51

Digitaalne suum ..... 65

DISP (displei sisu) ..... 46

DISP nupp (monitor) ..... 61

Displei sisu ..... 63

Displei värvus ..... 67

DRO/Auto HDR ..... 62

## E

Edastamine arvutile ..... 79

Eelistatud näo jälgimine ..... 66

Elektrienergia sääst ..... 67

Elektrienergia säästu režiimi

aktiveerimise aeg ..... 67

Esimene kuvatud menüü ..... 66

Eye-Fi ..... 68

## F

Faili formaat ..... 56, 62

Failide numeratsioon ..... 68

Film ..... 32

Filmi salvestamine heliga ..... 66

FINDER/LCD seadistus ..... 64

Fn (funktsioon) nupp ..... 55

Foto/filmi valik ..... 63

Funktsioonide menüü

seadistused ..... 66

## H

Handbook (käsiraamat) ..... 88

HDMI eraldusvõime ..... 67

Helitugevuse seadistused ..... 63

## I

Ikoonid ..... 84

Installimine ..... 71

ISO ..... 62

## J

Juhtketas ..... 37

Juhtratas ..... 35

## K

Kaitse ..... 63

Kalibreerimine ..... 67

Katiku eesmistest kardinat

funktsioon ..... 65

Katiku prioriteet ..... 50

Katiku vabastamine ilma

objektiivita ..... 65

Kausta nimi ..... 68

Keel ..... 66

Kella seadistamine ..... 29

Keriv taasesitus ..... 50

Kontuuride rõhutamise tase ..... 64



|   |        |
|---|--------|
| Kontuuride rõhutamise värv .....        | 64     |
| Kujutise efekt.....                     | 43, 62 |
| Kujutise formaat .....                  | 61     |
| Kujutise hägususe vältimine .....       | 48     |
| Kujutise indeks .....                   | 57, 63 |
| Kujutise suurendamine .....             | 63     |
| Kujutiste andmebaasi<br>taastamine..... | 68     |
| Kustutamine.....                        | 35     |
| Kustutamine.....                        | 63     |
| Kuupäeva/kellaaja<br>seadistamine ..... | 29, 66 |
| Kvaliteet.....                          | 61     |

## L

|                          |    |
|--------------------------|----|
| Laadimisaaeg.....        | 17 |
| Lähtestamine.....        | 67 |
| Laiekraani kujutis ..... | 67 |
| LCD displei (DISP) ..... | 61 |
| LCD heledus .....        | 67 |
| Live View displei.....   | 64 |
| Loominguline foto .....  | 41 |
| Loominguline stiil.....  | 62 |

## M

|  |    |
|--|----|
| Maastik .....  | 48 |
| MAC aadressi kuvamine.....                                     | 68 |
| Mac .....  | 72 |
| Maheda naha efekt.....   | 61 |
| Makro.....   | 48 |
| Mälukaart.....   | 24 |
| Mälukaarti vaba ruumi<br>kuvamine.....                         | 68 |
| Manuaalne säritus .....  | 47 |
| Menüü.....   | 59 |
| MF abi aeg.....  | 65 |
| MF abi.....  | 65 |
| Mõõtmisrežiim.....   | 62 |
| MOVIE nupp .....   | 66 |
| Müra vähendamine aegvõttel.....                                | 65 |
| Müra vähendamine pildistamisel<br>kõrge ISO tundlikkusega..... | 65 |

## N

|   |    |
|---|----|
| Naeratuse tuvastamise katik.....              | 60 |
| Näo registreerimine.....                      | 60 |
| Näotuvastus AF tsoonis.....                   | 64 |
| Näotuvastus .....                             | 60 |
| Niiskuse kondenseerumine.....                 | 95 |
| Nõuanded salvestamiseks.....                  | 40 |
| Nutitelefonis vaatamise<br>lähtestamine ..... | 68 |

## O

|   |    |
|---|----|
| Objekti jälgimine.....                              | 60 |
| Objektiiv.....                                      | 22 |
| Objektiivi kompensatsioon:<br>moonutused.....       | 66 |
| Objektiivi kompensatsioon:<br>varjundus .....       | 65 |
| Objektiivi kompensatsioon:<br>värvimoonutused ..... | 66 |
| Otsija displei (DISP) .....                         | 61 |

## Ö

|                |    |
|----------------|----|
| Ööstseen ..... | 48 |
|----------------|----|

## P

|  |        |
|--|--------|
| Päasupunkti seadistused.....                           | 79     |
| Päikeseloojang.....                                    | 48     |
| Panoraam.....  | 49     |
| Panoraam.....  | 49     |
| Panoraami suund .....                                  | 61     |
| Pildimõõt.....   | 56, 61 |
| Pildiotsija heledus .....                              | 67     |
| Pildistamine hämaras, hoides<br>fotokaamerat käes..... | 48     |
| Pildistamise nõuannete loend.....                      | 61     |
| Pildistamise režiim .....                              | 47     |
| PlayMemories Home.....                                 | 73     |
| Pööramine .....  | 63     |
| Portree automaatne<br>kadreerimine .....               | 61     |
| Portree öösel.....                                     | 48     |
| Portree .....  | 48     |

|   |        |
|---|--------|
| Prindikorralduse määramine .....              | 63     |
| Programmeeritavad nupud .....                 | 37     |
| Programmeeritavate nuppude funktsioonid ..... | 66     |
| Programmi automaatne režiim .....             | 52     |
| Puhastamise režiim .....                      | 67     |
| Punasilmsuse efekti vähendamine .....         | 64     |
| Puutepaneel .....                             | 38     |
| Puutetundlik katik .....                      | 31, 60 |

## R

|                               |    |
|-------------------------------|----|
| Rakenduse allalaadimine ..... | 75 |
| Rakendusprogramm .....        | 63 |
| Regiooni seadistus .....      | 66 |

## S

|   |        |
|---|--------|
| Salvestamine (filmid) .....                     | 32     |
| Salvestamine (fotod) .....                      | 30     |
| Salvestamise seadistus .....                    | 62     |
| Salvestuskausta valik .....                     | 68     |
| Särikompensatsioon .....                        | 44     |
| Särituse automaatne fikseerimine katikuga ..... | 64     |
| Sarivõtte režiim .....                          | 60     |
| Seadistused .....                               | 64     |
| Seadme nime redigeerimine .....                 | 68     |
| Slaidiseanss .....                              | 63     |
| Spikri teejuhi displei .....                    | 66     |
| Spikri teejuhik .....                           | 40     |
| Sport .....                                     | 48     |
| SteadyShot .....                                | 65     |
| Stseeni valik .....                             | 48     |
| Suumimine .....                                 | 53, 60 |

## T

|                                   |    |
|-----------------------------------|----|
| Taasesitus .....                  | 33 |
| Taasesituse režiim .....          | 63 |
| Taasesituse režiimi displei ..... | 67 |
| Taimer (pidev) .....              | 45 |
| Taimer .....                      | 44 |
| Täitev välklamp .....             | 54 |

|   |        |
|---|--------|
| Täiustatud automaatne režiim .....                        | 52     |
| Täiustatud automaatse režiimi kujutiste talletamine ..... | 65     |
| Tarkvara .....  | 71     |
| Tase .....  | 46     |
| Tausta hägususe juhtimine .....                           | 42     |
| Tehnilised andmed .....                                   | 99     |
| Toimingu helisignaal .....                                | 66     |
| Toimingud puutepaneeliga .....                            | 38, 66 |
| Tuule müra vähendamine .....                              | 66     |

## U

|                   |    |
|-------------------|----|
| USB ühendus ..... | 67 |
| Uus kaust .....   | 68 |

## Ü

|                                 |    |
|---------------------------------|----|
| Üleslaadimise seadistused ..... | 68 |
|---------------------------------|----|

## V

|  |    |
|--|----|
| Vaatamine nutitefonis .....                            | 77 |
| Vaatamine TV ekraanil (HDMI kaabliga ühilduv TV) ..... | 58 |
| Vaatamine TV ekraanil (võrguga ühilduv TV) .....       | 80 |
| Vahetpidamata pildistamine kiiruse prioriteediga ..... | 46 |
| Vahetpidamata pildistamine .....                       | 45 |
| Vaikeseadistuste taastamine .....                      | 67 |
| Valge tasakaal .....                                   | 62 |
| Välklambi kompensatsioon .....                         | 62 |
| Välklambi režiim .....                                 | 54 |
| Värviruum .....  | 65 |
| Versioon .....   | 67 |
| Võrgujoon .....  | 64 |
| Võrguseadistuste lähtestamine .....                    | 68 |
| Vormindamine .....                                     | 68 |

## W

|                           |    |
|---------------------------|----|
| Wi-Fi .....               | 78 |
| Windows .....             | 71 |
| WPS nupu vajutamine ..... | 78 |



Lisainformatsiooni selle toote kohta ja vastused sagedamini esitatud küsimustele leiad Sony klienditoe kodulehelt.

<http://www.sony.net/>

Trükitud, kasutades lenduvaid orgaanilisi ühendeid mittesisaldavat taimeõlil baseeruvat tinti.

©2012 Sony Corporation

Tõlgitud O/Ü "CMEDIA", 2012  
Ausekļa 11, LV 1010 Rīa, Lāti  
[info@cmedia.lv](mailto:info@cmedia.lv)