

SONY ®

3-877-712-12(1)

Adaptor DIGITAL MEDIA PORT

Instrucțiuni de utilizare _____RO

TDM-iP50

**DIGITAL
MEDIA
PORT**



* 3 8 7 7 7 1 2 1 2 * (1)



©2008 Sony Corporation

AVERTISMENT

Nu instalați echipamentul într-un spațiu restrâns, cum ar fi o bibliotecă sau un dulap. Plăcuța de nume se află pe partea de jos, în exterior.

Instalați acest sistem astfel încât cordonul de alimentare să poată fi scos cu ușurință din priză de perete în caz de necesitate.

Aparatul rămâne sub tensiune atât timp cât ștecherul cordonului de alimentare rămâne introdus în priză.



Reciclarea echipamentelor electrice și electronice uzate (aplicabil în țările Uniunii Europene și în alte țări din Europa de Est cu sisteme de colectare diferențiate)

Acest simbol prezent pe produs sau pe ambalaj indică faptul că produsul respectiv nu trebuie tratat ca un deșeu menajer. Acest produs trebuie predat la punctele de colectare pentru reciclarea echipamentelor electrice și electronice. Asigurându-vă că debarasarea de acest produs se realizează în mod corect, puteți împiedica eventualele consecințe negative asupra mediului și sănătății umane. Reciclarea materialelor contribuie la conservarea resurselor naturale.

Pentru detalii suplimentare referitoare la reciclarea acestui produs, contactați autoritățile locale, serviciul local de evacuare a deșeurilor menajere sau magazinul de la care ați cumpărat produsul.

Notă pentru clienții din țările ce aplică Directivele UE

Acest produs este fabricat de Sony Corporation, 1-7-1 Konan Minato-ku Tokyo, 108-0075, Japonia.

Reprezentantul Autorizat pentru EMC și siguranța produsului este Sony Deutschland GmbH, Hedelfinger Strasse 61, 70327 Stuttgart, Germania. Pentru reparații sau garanție, vă rugăm să comunicați aceste probleme la adresele prevăzute în documentele separate de service sau garanție.



Marcajul CE este valabil doar în țările care îl aplică în mod legal, în special în statele membre ale SEE (Spațiul Economic European).

Cu privire la drepturile de autor

- iPod este o marcă comercială a Apple Inc., înregistrată în S.U.A. și în alte state.
- iPhone este o marcă înregistrată a Apple Inc.
- Toate celelalte mărci comerciale și mărci înregistrate aparțin deținătorilor lor. Semnele ™ și ® nu sunt specificate în acest manual.

Modele iPod compatibile

Modelele iPod compatibile sunt următoarele. Înainte de utilizare, actualizați-vă iPod-ul pentru a folosi cele mai recente programe.



iPod touch



iPod nano 3rd generation (video)



iPod classic



iPhone



iPod nano 2nd generation (aluminum)



iPod 5th generation (video)



iPod nano 1st generation



iPod 4th generation (color display)



iPod 4th generation



iPod mini

Note

- Aparatul este destinat doar pentru iPod. Nu puteți conecta alte playere audio portabile.
- În aceste Instrucțiuni de Utilizare, termenul de „iPod” este utilizat ca referință generală la funcțiile iPod pe iPod și iPhone, dacă textul sau ilustrațiile nu conțin prevederi diferite.
- Sony nu își asumă responsabilitatea dacă datele înregistrate pe iPod se pierd sau se deteriorează în timpul folosirii unui iPod conectat la acest aparat.
- Pentru mai multe detalii cu privire la adaptoarele de alimentare furnizate pentru iPod, consultați instrucțiunile de utilizare furnizate cu respectivele adaptoare de alimentare. La utilizarea altor modele iPod, trebuie să achiziționați separat un adaptor de alimentare compatibil de la Apple Inc.
- Acest produs a fost proiectat pentru a opera cu iPhone și iPod și a fost certificat ca respectând standardele de performanță Apple.

Cuprins

Prezentare generală.....5

Operațiuni preliminare

1: Verificarea elementelor
furnizate6
2: Lista pieselor.....6
3: Instalarea TDM-
iP507

Utilizarea aparatului

Selectarea modului de
operare.....10
Utilizarea modului iPod
Display10
Utilizarea modului OSD
(Afișare pe ecran).....12

Informații suplimentare

Ghid al problemelor de
funcționare..... 16
Precauții 18
Specificații..... 19

Prezentare GENERALĂ

Prin conectarea acestui aparat la un sistem AV cu interfață DIGITAL MEDIA PORT (seria Sony DAV, etc.) puteți vizualiza și asculta fișiere audio, video și de imagine de pe iPod.

- Puteți opera iPod-ul cu ajutorul butoanelor de comandă, cu butoanele de comandă ale sistemului AV și cu telecomanda furnizată împreună cu sistemul AV (pagina 10).
- Puteți opera iPod-ul în timpul navigării prin informațiile de pe ecranul iPod sau de pe ecranul televizorului în modul „On Screen Display” (Afișare pe ecran) (paginile 10, 12).
- De asemenea puteți folosi acest aparat drept un încărcător de baterii (pagina 9).
- Puteți comuta afișajul pe ecran între PAL și NTSC cu ajutorul comutatorului PAL/NTSC din partea inferioară a aparatului (pagina 6).



iPod și TDM-iP50

Sistem AV

Notă

DIGITAL MEDIA PORT este prescurtat ocazional DMPORT.

1: Verificarea elementelor furnizate

Aparatul (1)

Cablu video compozit (1)

Instrucțiuni de utilizare (1)

Adaptoare de alimentare iPod (1 set)

Pentru mai multe detalii cu privire la adaptoarele de alimentare furnizate pentru iPod, consultați instrucțiunile de utilizare furnizate cu respectivele adaptoare de alimentare.

2: Lista pieselor

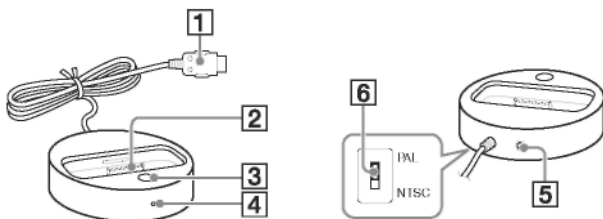

- 1) Cablu DIGITAL MEDIA PORT (pagina 7)
- 2) Conector iPod (pagina 8)
- 3) Buton OPR MODE (Mod de operare) (pagina 10)
- 4) Indicator de stare cu LED (pagina 10)
- 5) Mod de afișare iPod (pagina 10): Se aprinde în culoarea chihlimbarului pal.
- 6) Mod de afișare „On Screen Display” (pe ecran) (pagina 12): Se aprinde în culoarea verde.
- 7) Mufa VIDEO OUT (leșire video) (pagina 7)
- 8) Comutatorul PAL/NTSC
- 9) Selectați PAL sau NTSC în funcție de televizor.

3: Instalarea TDM-iP50

Conectați și poziționați TDM-iP50 conform ilustrației de mai jos.

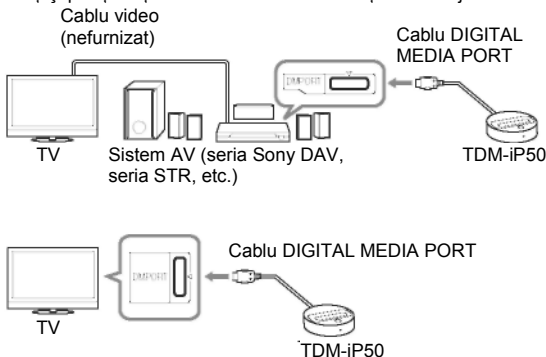

Dacă sistemul AV nu poate emite semnale video când sistemul se află în funcția DMPORT

Conectați cablul video compozit furnizat la mufa VIDEO OUT (Ieșire video) a acestui aparat.

Consultați manualul de utilizare al sistemului AV pentru mai multe informații.

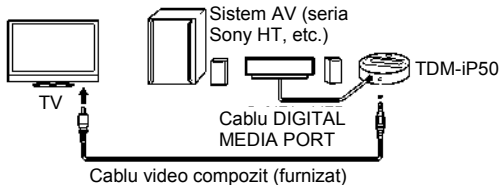

Note

- Acest aparat se pornește/oprește automat atunci când se pornește/oprește sistemul AV conectat (seria DAV, etc.)
- La conectarea unui cablu video la un televizor cu mufă SCART (EURO AV), folosiți un cablu adaptor din comerț.
- La conectarea cablului video compozit la mufa VIDEO OUT (Ieșire video) a aparatului, cablul DIGITAL MEDIA PORT al aparatului nu transmite nicio imagine.

continuare _____ 7RO

Pentru a conecta/deconecta aparatul

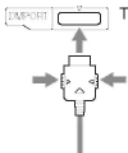

La mufa DMPORT

Conectați cablul astfel încât ambele semne Δ să fie aliniate.

Pentru a scoate cablul DIGITAL MEDIA PORT din mufa DMPORT, apăsați ambele butoane laterale și trageți-l în afară.

Conectarea

1 Conectați cablul DIGITAL MEDIA PORT al acestui aparat la mufa DIGITAL MEDIA PORT a unui sistem AV (seria DAV, etc.) Asigurați-vă că sistemul AV este oprit înainte de conectare.
2 Porniți sistemul AV cu o mufă DIGITAL MEDIA PORT conectată la acest aparat și selectați funcția DIGITAL MEDIA PORT.

Deconectarea

Înainte de deconectare, opriți sistemul AV.

Pentru introducerea iPod-ului în aparat

1 Alegeți adaptorul de alimentare iPod potrivit pentru iPod-ul dvs. Pentru mai multe detalii cu privire la adaptoarele de alimentare furnizate pentru iPod, consultați instrucțiunile de utilizare furnizate cu respectivele adaptoare de alimentare.

2 Introduceți Adaptorul de alimentare în aparat.



3 Puneți iPod-ul în aparat.

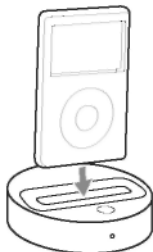

Note

•La introducerea sau extragerea iPod-ului, mănuiți iPod-ul la același unghi ca cel al conectorului iPod de pe acest aparat, și nu răsuciți sau balansați iPod-ul, pentru a evita deteriorarea conectorului.

•Nu transportați aparatul în timp ce se află un iPod pe conector.

Acest lucru poate provoca defectarea aparatului.

•La amplasarea sau extragerea iPod-ului, apăcați aparatul cu o mână și aveți grijă să nu apăsați din greșeală butoanele iPod-ului.

Pentru a folosi aparatul ca un încărcător de baterii

Puteți folosi aparatul ca un încărcător de baterii. Bateria poate fi încărcată în timp ce este aprins indicatorul POWER (Alimentare). Pe ecranul iPod-ului este afișată starea de încărcare. Pentru mai multe detalii, consultați instrucțiunile de utilizare ale iPod-ului.

Pentru a extrage adaptorul de alimentare iPod

Pentru a extrage adaptorul de alimentare iPod, trageți-l în sus cu unghia sau cu un obiect plat, folosind fanta din adaptor.

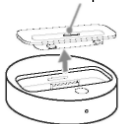

Utilizarea aparatului

Selectarea modului de operare

Puteți opera iPod-ul prin intermediul sistemului AV cu interfață DIGITAL MEDIA PORT (seria Sony DAV, etc.)

Schimbați modul de operare apăsând „OPR MODE” (Mod de operare) de pe aparat.

■ **Modul de afișare iPod** Puteți opera aparatul cu ajutorul butoanelor iPod-ului conectat, cu butoanele sistemului AV sau cu telecomanda acestuia.

■ **Modul de afișare pe ecran** Puteți opera aparatul cu ajutorul butoanelor sistemului AV conectat sau cu telecomanda acestuia, în timp ce meniul de informații al iPod-ului este afișat pe televizor.

Notă

Modul nu poate fi comutat, cu excepția funcției DIGITAL MEDIA PORT.

Utilizarea modului iPod Display

Apăsați „OPR MODE” de pe aparat pentru a trece în modul iPod Display.









Când aparatul se află în modul iPod Display, LED-ul aparatului se aprinde în culoarea chihlimbarului pal.

Note

• Pentru a folosi un iPod, consultați instrucțiunile de utilizare ale iPod-ului.

• Întrerupeți redarea înainte de a deconecta iPod-ul.

Operațiuni de bază

Apăsați	Pentru
	Începerea redării.
	Întreruperea redării.
	Selectarea unui meniu sau a unei piese de redare.
	Executarea meniului selectat sau redarea piesei selectate.
ENTER	
	Apăsați și eliberați pentru a trece la următorul (anteriorul) cântec/videoclip sau capitol din cartea audio/podcast. Țineți apăsat pentru derulare rapidă înainte (înapoi).
	Derulare rapidă înainte (înapoi).
	Operează similar butonului Menu de pe iPod.
MENU (Meniu) /	
	
DISPLAY (Afișaj) /	
RETURN (Revenire)	

Apăsati	Pentru
OPR MODE/MODE	Comutarea modurilor de operare.
VOLUME +/-	Reglarea volumului.

Note

•Îndreptați telecomanda către sistemul AV.



•Este posibil ca operațiunea sau butoanele să difere, în funcție de sistemul AV conectat. Consultați instrucțiunile de utilizare ale sistemului AV.

•Operațiunile pot să difere, în funcție de iPod-ul conectat.

•Înainte de vizualizarea fișierelor video, reglați setările video de pe iPod la setările corespunzătoare, după caz.

•Poate trece ceva timp până la începerea redării, în funcție de conținut.

•Volumul (cu excepția volumului apelurilor iPhone) nu poate fi reglat folosind butonul de volum de pe iPod, atunci când acesta este conectat la sistemul AV.

•Țineți apăsat  pentru derulare rapidă înainte (înainte) în timpul redării fișierelor video, dacă nu funcționează butonul .

•Când iPhone-ul este conectat la sistemul AV și primiți un apel în timpul redării, redarea se va întrerupe și puteți prelua apelul.

•iPhone-ul sună la volumul setat, chiar dacă este conectat la sistemul AV.

Reglați volumul la setarea corespunzătoare de pe iPhone.

Utilizarea modului OSD (Afișare pe ecran)

Apăsați „OPR MODE” de pe aparat pentru a trece în modul „On Screen Display” (Afișare pe ecran).

Când aparatul se află în acest mod, indicatorul LED al aparatului se aprinde în culoarea verde.

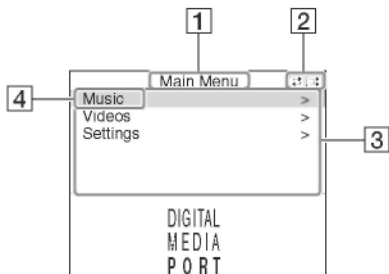

1Titlul meniului selectat

2Setările curente (☐), (☐) Repetare, (☒) Redare în ordine aleatorie)

3Lista [Main Menu] (Meniul principal) ([Music], [Videos], [Settings]) (Muzică, videoclipuri, configurări)

4Meniul selectat

Pentru a asculta și vizualiza muzică și videoclipuri în timpul navigării în informațiile din afișajul de pe ecran

Exemplu: Liste de piese

1 Selectați [Music] (Muzică) din [Main Menu] (Meniul principal), apoi apăsați ENTER. Va apărea afișajul meniului [Music] (Muzică).

2 Selectați [Playlists] (Liste de piese) din meniul [Music] (Muzică), apoi apăsați ENTER. Va apărea afișajul meniului [Playlists] (Liste de piese).

3 Selectați lista dorită, apoi apăsați ENTER.

Vor apărea piesele din lista selectată.

4 Selectați piesa dorită, apoi apăsați ENTER.

Va începe redarea piesei selectate.



- 1 Piesa curentă
- 2 Numele artistului
- 3 Numele albumului
- 4 Timp consumat
- 5 Numărul piesei curente / numărul total de piese
- 6 Starea de redare (Redare, pauză, derulare rapidă înainte, înapoi)

Note

- În acest mod nu puteți folosi butoanele de comandă ale iPod-ului.
- Când TDM-iP50 nu poate afișa un caracter, acesta este afișat sub forma „*“.
- În funcție de iPod-ul conectat, va trebui să comutați pe modul iPod Display (pagina 10) pentru a afișa imagini video/foto.
- Întrerupeți redarea înainte de a deconecta iPod-ul.
- Nu deconectați iPod-ul în timp ce televizorul afișează mesajul „Loading...” (Încărcare).
- Poate trece ceva timp până la începerea redării, în funcție de conținut. Înainte de vizualizarea fișierelor video, reglați setările video de pe iPod la setările corespunzătoare, după caz.

Operațiuni de bază

Apăsati	Pentru
	Începerea redării.
	Înteruperea redării.
ENTER	Selectarea meniului/trecerea la afișajul următorului meniu/Începerea redării.
/ MENU (Meniu) / DISPLAY (Afișaj) / RETURN (Revenire)	Operează similar butonului Menu de pe iPod.
	Mișcarea cursorului.
	Apăsati și eliberați petru a trece la următorul (anteriorul) cântec sau capitol din cartea audio/podcast. Țineți apăsat pentru derulare rapidă înainte (înapoi).
	Derulare rapidă înainte (înapoi).
OPR MODE/MODE	Comutarea modurilor de operare.
VOLUME +/-	Reglarea volumului.

Meniul „Settings” (Configurări)

În acest meniu puteți selecta configurările aparatului: [Screen Saver], [Color Theme] (*Tema de culoare*), [Shuffle] (*Redare în ordine aleatorie*), [Repeat] (*Repetare*), [Audiobooks] (*Cărți audio*). Configurarea se schimbă prin apăsarea tastelor ENTER, sau în mod repetat. Configurările implicite sunt subliniate.

Notă

[Screen Saver] și [Color Theme] (Tema de culoare) pot fi selectate apăsând tasta ENTER, iar setările lor pot fi modificate chiar și când iPod-ul nu se află în aparat.

■ **Screen Saver** Imaginea screen saver-ului apare pe televizor după aprox. 15 minute de inactivitate. Apăsati orice buton pentru a dezactiva screensaver-ul.

[ON]	Pornește screen saver-ul. (Activat)
[OFF]	Oprește screen saver-ul. (Dezactivat)

Afișajul nu trece pe imaginea screensaver-ului în timpul redării fișierelor video.

■ „Color Theme” (Tema de culoare)

Selectează culoarea afișajului pe ecran pentru televizorul conectat.

[Auto]	Culoarea este selectată automat în funcție de iPod.
[White] (Alb)	Culoarea este alb.
[Black] (Negru)	Culoarea este negru.
[Green] (Verde)	Culoarea este verde.
[Red] (Roșu)	Culoarea este roșu.
[Blue] (Albastru)	Culoarea este albastru.

■ „Shuffle” (Redare în ordine aleatorie)

Redă melodiile/albumele în ordine aleatorie.

Setarea este determinată de reglajele iPod-ului.

[OFF] (Dezactivat)	Nu se redă în ordine aleatorie.
[Songs] (Melodii)	Redă melodiile în ordine aleatorie.
[Albums] (Albume)	Redă albumele în ordine aleatorie.

Notă

La redarea fișierelor video, setarea „Shuffle” trece automat pe „OFF” (Dezactivat).

■ „Repeat” (Repetare)

Repetă melodiile.

Setarea este determinată de reglajele iPod-ului.

„[OFF]” (Dezactivat)	Nu repetă fișierele.
-------------------------	----------------------

[Repeat to One] (Repetare unul)	Repetă un cântec.
--	-------------------

[Repeat to All] (Repetare toate)	Repetă toate cântecele.
---	----------------------------

■ „Audiobooks” (Cărți audio)

Modifică viteza de redare a cărților audio.

Setarea este determinată de reglajele iPod-ului.

[Slower] (Mai lent)	Redă cartea audio cu viteză lentă.
------------------------	---------------------------------------

[Normal]	Redă cartea audio cu viteză normală.
----------	---

[Faster] (Mai rapid)	Redă cartea audio cu viteză rapidă.
-------------------------	--

Informații suplimentare

Ghid al problemelor de funcționare

Dacă întâmpinați probleme cu aparatul, găsiți problema în lista de verificare de mai jos și luați măsurile de remediere indicate. Dacă problema persistă, contactați distribuitorul Sony. Vă rugăm să rețineți, că în cazul în care personalul de service schimbă anumite piese în cadrul reparației, acestea s-ar putea să fie reținute. Când aduceți aparatul la reparații, aduceți întreg sistemul. Acest produs este un produs sistem și este necesar întregul sistem pentru a putea determina elementul ce trebuie reparat.

Indicatorul LED clipește.

- Scoateți iPod-ul, opriți sistemul AV, apoi porniți-l din nou.

Dacă LED-ul încă clipește, consultați cel mai apropiat distribuitor Sony.

Telecomanda nu funcționează.

- Înainte de utilizare, actualizați-vă iPod-ul pentru a folosi cele mai recente programe.
- Eliminați obstacolele.
- Îndreptați telecomanda către senzorul sistemului AV (seria DAV, etc.).
- Distanța dintre telecomandă și sistemul AV este prea mare.
- Înlocuiți bateria.

- Asigurați-vă că iPod-ul este conectat bine.
- Selectați funcția DMPORT de pe sistemul AV.
- Porniți și opriți sistemul AV.

Imaginea video/foto de pe iPod nu apare pe ecranul televizorului.

- Treceți modul de operare pe modul de afișare iPod pentru a afișa fotografiile (pagina 10).
 - Realizați conexiunea în funcție de sistemul AV (pagina 7).
 - La navigarea în meniul de afișaj pe ecran prin cablul DIGITAL MEDIA PORT: Deconectați cablul video de la mufa VIDEO OUT (Ieșire video).
 - La navigarea în meniul de afișare pe ecran prin mufa VIDEO OUT (Ieșire video): Comutați intrarea televizorului la intrarea video conectată la acest aparat.
 - Verificați dacă este corectă configurarea PAL/NTSC de pe iPod*.
 - Verificați dacă este activată setarea de ieșire TV pe iPod (Consultați manualul de utilizare al iPod-ului).
 - Verificați dacă iPod-ul* este compatibil cu ieșirea video (Consultați manualul de utilizare al iPod-ului9).
- #### **Imaginea video/foto de pe iPod nu apare pe ecranul iPod-ului.**
- Reglați setările de ieșire pentru imaginile video/foto la valorile corespunzătoare.

Pe ecranul televizorului nu apare afișajul pe ecran.

- Verificați ca modul de operare să fie configurat pe „On Screen Display” (pagina 12).
- Realizați conexiunea în funcție de sistemul AV (pagina 7).

- La navigarea în meniul de afișaj pe ecran prin cablul DIGITAL MEDIA PORT: Deconectați cablul video de la mufa VIDEO OUT (Ieșire video).
- La navigarea în meniul de afișare pe ecran prin mufa VIDEO OUT (Ieșire video):

Comutați intrarea televizorului la intrarea video conectată la acest aparat.

- Verificați dacă este corectă configurarea PAL/NTSC de pe aparat (pagina 6).

Nu se aude niciun sunet.

- Înainte de utilizare, actualizați-vă iPod-ul pentru a folosi cele mai recente programe.
- Verificați legăturile.
- Asigurați-vă că aparatul este conectat bine.
- Asigurați-vă că iPod-ul* este conectat bine.
- Asigurați-vă că iPod-ul* este conectat bine.
- Poate trece ceva timp până la începerea redării, în funcție de conținut.

Se aude brum sau zgomot puternic.

- Îndepărtați aparatul de sursele de zgomot.

Sunetul se aude cu distorsiuni.

- Reglați volumul sistemului AV conectat.
- Setați configurarea „EQ” a iPod-ului pe „Off” (Dezactivat) sau „Flat” (Plat).

Volumul soneriei de pe iPhone nu se schimbă.

- Reglați volumul soneriei de pe iPhone.

* Vezi „Modelele de iPod compatibile” (pagina 3).

Precauții

Cu privire la siguranță

Dacă în aparat cad obiecte străine, solide, sau lichide, scoateți aparatul din priză și dispuneți verificarea lui de către personal calificat, înainte de a îl utiliza din nou.

Cu privire la amplasare

•Nu așezați aparatul în poziție înclinată.

•Nu așezați aparatul în locuri unde:

- Este extrem de cald sau de frig
- Este praf sau murdărie
- Este umiditate foarte mare
- Aparatul este expus la vibrații
- Aparatul se află expus direct în lumina soarelui

• Aveți grijă atunci când amplasați aparatul pe suprafețe tratate special (de exemplu cu ceară, ulei, lustruite), deoarece suprafața se poate păta sau decolora.

Cu privire la încălzire

•Aparatul se încălzește în timpul operării; acest lucru nu este o eroare de funcționare.

•Asigurați o ventilație adecvată, pentru a preveni creșterea temperaturii în interiorul aparatului.

Dacă aveți întrebări sau probleme cu privire la aparat, vă rugăm să consultați cel mai apropiat distribuitor Sony.

Curățarea aparatului

Curățați aparatul cu o lavetă moale moale, umezită ușor cu o soluție slabă de detergent. Nu utilizați nici un fel de burete abraziv, praf de curățat, sau solvenți cum ar fi diluanții, neofalina sau alcoolul.

Specificații

Randament

Video: 1 Vp-p 75 ohmi
(leșire video
compozit)

Generalități

Alimentare: Intrare c.c. 5 V,
0.7 A (prin
DIGITAL MEDIA
PORT)

Dimensiuni: Aprox. ϕ 95 ×
23(h) mm

Masa: Aprox. 225 g
(inclusiv cablul)

Lungimea
cablului: Aprox. 1,5 m

Modelul și specificațiile se pot
modifica fără preaviz.