

## ■ Многоканален ■ AV Приемник

Инструкции за експлоатация

STR-DG720

©2008 Sony Corporation

## ПРЕДУПРЕЖДЕНИЕ

За да избегнете риска от пожар или токов удар, не излагайте устройството на дъжд или влага. За да предотвратите пожар, не покривайте вентилационните отвори на устройството с вестници, покривки, забеси и др. Не поставяйте запалени свещи върху устройството. За да предотвратите пожар или токов удар, не поставяйте предмети, пълни с течности, например вази, върху устройството. Не инсталирайте устройството в затворени пространства като например полица за книги или враген шкаф. Инсталирайте устройството така че кабелът да може да се извади от контакта моментално в случай на възникнал проблем. Батериите не трябва да се излагат на твърде силна топлина като тази от директна слънчева светлина, огън и подобни.

## За потребители в Европа



**Изхвърляне на стари електрически и електронни уреди (Приложимо за страните от Европейския съюз и други европейски страни, използващи разделителна система за отпадъци)**

Този символ на устройството или на неговата опаковка показва, че този продукт не трябва да се третира като домашен отпадък. Вместо това той трябва да бъде предаден в съответните пунктове за рециклиране на електрически и електронни уреди. Изхвърляйки този продукт на правилното място, Вие предотвратявате потенциални негативни последици за околната среда и човешкото здраве, които могат да се случат при неправилно изхвърляне на продукта. Рециклирането на материалите ще помогне за запазването на естествените ресурси. За по-подробна информация относно рециклирането на този продукт, моля, свържете се с местния градски офис, службата за изхвърляне на отпадъци или с магазина, от който сте закупили продукта.



**Изхвърляне на използвани батерии (Приложимо за страните от Европейския съюз и други европейски страни, използващи система за разделно събиране на отпадъци)**

Този символ на батериите или на тяхната опаковка показва, че този продукт не трябва да се третира като домашен отпадък. Изхвърлянето на батериите на правилното място ще предотврати потенциални негативни последици за околната среда и човешкото здраве, които могат да се случат в противен случай, при неправилното изхвърляне на продукта. Рециклирането на материалите ще помогне за запазването на естествените ресурси. В случай, че поради мерки за безопасност или интегритет на данните продуктът трябва постоянно да бъде свързан с батерията, то отстраняването на батерията от устройството трябва да се извършва единствено в квалифициран сервиз. За да се уверите, че батерията ще бъде правилно изхвърлена, предайте устройството, когато животът му изтече, в правилния събирателен пункт за рециклиране на електрическо и електронно оборудване. Относно всички други видове батерии, моля, прегледайте частта относно безопасното сваляне на батериите от продукта. Предайте продукта в правилния събирателен пункт за рециклиране на батерии. За по-подробна информация относно рециклирането на този продукт, моля, свържете се с местния градски офис, службата за изхвърляне на отпадъци или с магазина, от който сте закупили продукта.

Производителят на този продукт е Sony Corporation, 1-7-1 Konan Minato-ku Tokyo, 108-0075 Япония. Оторизираният представител за ЕМС и безопасността на продукта е Sony Deutschland GmbH, Hedelfinger Strasse 61, 70327 Щутгарт, Германия. За всички въпроси, свързани с работата или с гаранцията на продукта, моля, обръщайте се към адресите, указани в отделните ръководства или в гаранционните документи.

## Информация за ръководството

- Инструкциите в това ръководство са за модела STR-DG720. Проверете номера на Вашия модел, като погледнете в долния десен ъгъл на предния панел. В това ръководство моделите с код на областта CEL се използват само за илюстрации, освен ако не е отбелязано различно. Всички разлики в операциите са ясно описани в текста. Например: “Само за модели с код на областта TH1”.
- Инструкциите в това ръководство описват контролните бутони на устройството за дистанционно управление. Можете да използвате и бутоните на приемника, ако те имат същите или подобни имена като тези на устройството за дистанционно управление.

### Областни кодове

Областният код на закупения от Вас приемник е показан в долната част на задния панел (вижте илюстрацията по-долу).

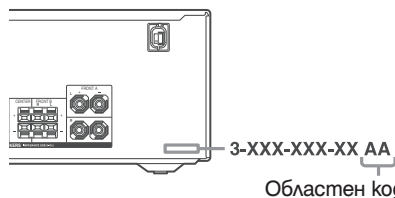

Всички разлики във функциите в зависимост от областния код са ясно указани в текста, например, “Само за модели с областни кодове AA”.

Този приемник включва Dolby\* Digital и Pro Logic Surround, както и DTS\*\* Digital Surround System.

\* Произведена по лиценз на Dolby Laboratories. “Dolby”, “Pro Logic”, “Surround EX” и символът двойно D са търговски марки на Dolby Laboratories.

\*\* “DTS”, “DTS-ES”, “Neo:6” и “DTS 96/24” са запазени търговски марки на Digital Theater Systems, Inc. Този многоканален AV приемник включва High-Definition Multimedia Interface (HDMI) технология.

HDMI или логото на HDMI, както и High-Definition Multimedia Interface са запазени или регистрирани търговски марки на HDMI Licensing LLC.

“x.v.Colour” и логото на “x.v.Colour” са търговски марки на корпорация Sony.

“BRAVIA” и BRAVIA са търговски марки на корпорация Sony.

# Съдържание

## Подготовка за включване

Описание и местоположение на частите .....	5
1: Инсталиране на високоговорителите .....	14
2: Свързване на високоговорителите.....	15
3 Свързване с телевизор.....	17
4а: Свързване на аудио компоненти.....	18
4б: Свързване на видео компоненти.....	19
5: Свързване на антените.....	26
6: Подготовка на приемника и устройството за дистанционно управление .....	27
7: Избор на система високоговорители.....	28
8: Автоматична настройка на подходящите настройки (AUTO CALIBRATION).....	29
9: Настройка на нивата и баланса на високоговорителите (TEST TONE) (тест-сигнал).....	33

## Възпроизвеждане

Избор на компонент .....	34
Слушане/зегдане на компонент .....	35

## Работа с усилвателя

Работа с менютата.....	37
Настройка на нивото (меню LEVEL).....	41
Настройка на тона (меню EQ).....	42
Настройки за съраунд звук (SUR меню) .....	42
Настройка на тунера (меню TUNER) .....	44
Настройки на звука (меню AUDIO).....	45
Видео настройки (меню VIDEO).....	46
Настройки на системата (меню SYSTEM) .....	47
Автоматична настройка на подходящите настройки (меню A. CAL) .....	50

## Съраунд звук

Dolby Digital и DTS съраунд звук (AUTO FORMAT DIRECT) .....	51
Избор на програмирано звуково поле .....	53
Използване само на предните високоговорители (2CH STEREO).....	55
Слушане на звук без настройка (ANALOG DIRECT).....	56
Нулиране на звуковите полета към първоначалните им настройки.....	56

## Операции с тунера

Слушане на FM/AM радио .....	57
Предварителна настройка на радиостанции.....	58
Използване на системата за радио данни (RDS) 61 (само за модел с код на областта CEL, CEK)	

## HDMI контрол

Използване на функция HDMI контрол за "BRAVIA" Sync .....	62
Подготовка на функция HDMI контрол.....	64
Зегдане на DVD (Възпроизвеждане с едно докосване) .....	65
Възпроизвеждане на телевизионен звук от високоговорители свързани към ресивъра (System Audio Control).....	66
Изключване на ресивъра чрез телевизора (System Power Off).....	67

## Други операции

Включване на аудио входен режим (INPUT MODE).....	68
Наслагане се на DIGITAL MEDIA IMPORT (DMPORT) .....	68
Слушане на цифров звук от други входове (DIGITAL ASSIGN).....	69
Озаглавяване на входни сигнали.....	71
Промяна на дисплея.....	72
Таймер за автоматично изключване.....	72
Запис с помощта на приемника.....	73
Използване на устройството за дистанционно управление	
Програмиране на устройството за дистанционно управление.....	74

## Допълнителна информация

Речник .....	75
Предпазни мерки .....	77
Отстраняване на проблеми .....	78
Спецификации.....	82
Индекс .....	задна корица

## Описание и местоположение на частите

### Преден панел

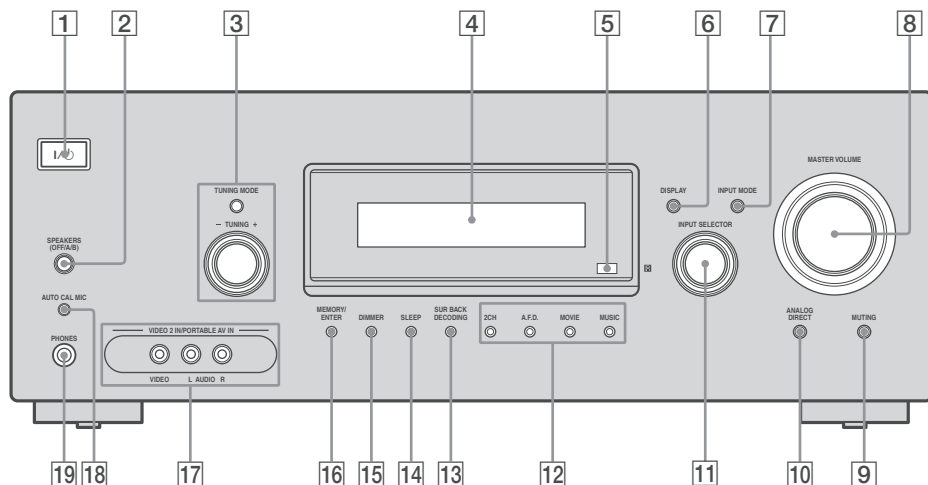

Име	Функция
<b>1</b> I/O (on/standby)	Натиснете, за да включите или изключите приемника (стр. 27, 35, 36, 56).
<b>2</b> SPEAKERS (OFF/A/B)	Натиснете, за да изберете OFF, A, B, A+B на предните високоговорители (стр. 28).
<b>3</b> TUNING MODE TUNING +/-	Натиснете или завъртете, за да работите с тунера (FM/AM) (стр. 57).
<b>4</b> Display (Дисплей)	Тук се появява настоящото състояние на избрания компонент или списък с опции за избор (стр. 7).
<b>5</b> Сензор за дистанционно управление	Приема сигнали от устройството за дистанционно управление.
<b>6</b> DISPLAY	Натиснете, за да изберете информация изведена на дисплея (стр. 72).

Име	Функция
<b>7</b> INPUT MODE	Натиснете, за да изберете режима на входен сигнал, когато едни и същи компоненти са свързани и към цифрови, и към аналогови жакове (стр. 68).
<b>8</b> MASTER VOLUME	Завъртете, за да регулирате силата на звука на всички високоговорители едновременно (стр. 33, 34, 35, 36).
<b>9</b> MUTING	Натиснете, за да изключите временно звука. Натиснете MUTING отново, за да възстановите звука (стр. 34).
<b>10</b> ANALOG DIRECT	Натиснете, за да слушате висококачествен аналогов звук (стр. 56).
<b>11</b> INPUT SELECTOR	Завъртете, за да изберете входния източник за възпроизвеждане (стр. 34, 35, 36, 56, 57, 59, 60, 68, 71, 73).

<b>Име</b>	<b>Функция</b>
<b>12 2CH</b> <b>A.F.D.</b> <b>MOVIE</b> <b>MUSIC</b>	Натиснете, за да изберете звукови полета (стр. 51).
<b>13 SUR BACK</b> <b>DECODING</b>	Натиснете, за да изберете декодиращ режим за съхранда (стр. 43).
<b>14 SLEEP</b>	Натиснете, за да активирате функцията Sleep Timer, както и периода от време, след който ресивърът да се изключи автоматично (стр. 72).
<b>15 DIMMER</b>	Натиснете, за да регулирате яркостта на дисплея (стр. 50).
<b>16 MEMORY/</b> <b>ENTER</b>	Натиснете, за да запазите станция или да въведете избор, когато правите настройки (стр. 27, 59).
<b>17 VIDEO 2 IN/</b> <b>PORTABLE AV</b> <b>IN jacks</b>	Свържете към преносимия аудио/видео компонент като например видеокамера или видео игра (стр. 24, 34).
<b>18 AUTO CAL</b> <b>MIC jack</b>	Свързва приложения ECM-AC2 микрофон за функцията Автоматична настройка (стр. 29).
<b>19 PHONES jack</b>	Свързва към слушалки (стр. 78).

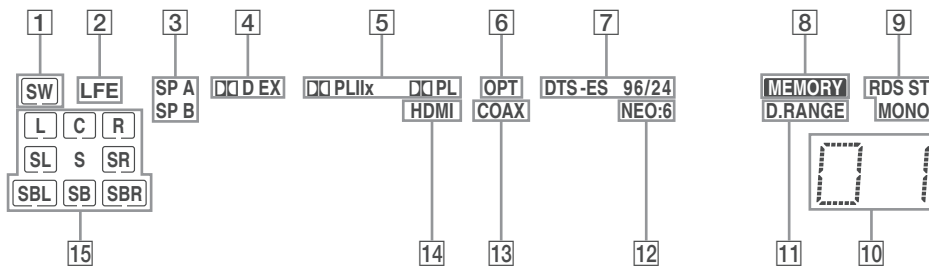

Име	Функция
1 SW	Свети, когато суббуферът е зададен в положение "YES" (стр. 47) и аудио сигналът се извежда през жака SUB WOOFER.
2 LFE	Свети, когато възпроизвежданият диск съдържа LFE канал (Low Frequency Effect - ефект на ниските честоти) и сигналът от канала LFE действително се възпроизвежда.
3 SP A/SP B	Свети в съответствие със системата високоговорители, която се използва. Изключва се, когато високоговорителите се изключат, или когато се включат слушалки.
4 D/DEX	Свети, когато приемникът декодира сигнали, записани във формат Dolby Digital. "DIGITAL EX" свети, когато приемникът декодира сигнали, записани във формат Dolby Digital EX. <b>Забележка</b> Когато възпроизвеждате диск с формат Dolby Digital, уверете се, че сте извършили цифровите връзки и INPUT MODE не е зададен в положение "ANALOG" (стр. 68).

Име	Функция
5 PL/PLI/PLIIX	„D/PL/PLIIX“ свети, когато приемникът прилага Pro Logic обработка на стереоанални сигнали с цел да изведе сигнала от централния и съраунд каналите. Индикаторът "D/PL II" свети, когато е активиран декодерът за Pro Logic II филми/музика/игри. Индикаторът "D/PL II" свети, когато е активиран декодерът за Pro Logic II филми/музика/игри. Индикаторът "D/PL IIX" свети, когато е активиран декодерът за Pro Logic IIX филми/музика/игри. Тези индикатори не светят, обаче, ако и централният, и съраунд високоговорителите са зададени в положение "NO" (стр. 40), и ако е избрано звуково поле с помощта на бутона A.F.D. <b>Забележка</b> Декодирането за Dolby Pro Logic IIX не функционира за сигнали с формат DTS или за сигнали с примерна честота по-висока от 48 kHz.
6 OPT	Свети, когато изберете сте настроили INPUT MODE в позиция "AUTO IN" и сигналът от източника е цифров въведен през жака OPTICAL (стр. 68).

Име	Функция
<b>7 DTS/ DTS-ES/ DTS 96/24</b>	<p>“DTS” свету, когато рисивърът декодира сигнали DTS. “DTS ES” свету, когато рисивърът декодира сигнали DTS-ES. “DTS 96/24” свету, когато рисивърът декодира сигнали DTS 96/24 (96 kHz/24 bit). “DTS ES 96/24” свету, когато рисивърът декодира сигнали DTS ES 96/24.</p> <p><b>Забележка</b> Когато възпроизвеждаме gisck с формат DTS, уверете се, че сте избършили цифровите връзки и INPUT MODE не е зададен в положение “ANALOG” (стр. 68).</p>
<b>8 MEMORY</b>	<p>Свету, когато активирате функция в паметта, като например Preset Memory (стр. 59) и гр.</p>
<b>9 Индикатори на тунера</b>	<p>Свету, когато използвате приемника, за да приемате радио станции и гр. (стр. 57).</p> <p><b>Забележка</b> Само за моделите с код на областта CEL и CEK, на дисплея се появява “RDS”.</p>
<b>10 Индикатори за настроени станции</b>	<p>Светва, когато използвате приемника за настройка на радио станции. За подробности относно радио станциите вижте стр. 58.</p>
<b>11 D.RANGE</b>	<p>Свету, когато е активирана компресията на динамичния обхват (стр. 38).</p>
<b>12 NEO:6</b>	<p>Свету, когато е активиран режим на декодиране DTS Neo:6 Cinema/Music (стр. 52).</p>
<b>13 COAX</b>	<p>Свету, когато INPUT MODE е зададен в положение “AUTO” и когато входният сигнал е цифров и е въведен през жака COAXIAL, или когато INPUT MODE е зададен в положение “COAX” (стр. 68).</p>
<b>14 HDMI</b>	<p>Светва, когато приемника разпознае компонент, свързан през жака HDMI IN (стр. 20).</p>

Име	Функция
<b>15 Индикатори на възпроизвежданите канали</b>	<p>Буквите (L, C, R и гр.) показват каналите, които се възпроизвеждат. Кутийките около буквите се променят, за да покажат как приемникът смесва звука от източника (в зависимост от настройките на високоговорителите).</p> <p>Преден ляв Преден десен Централен (моно) Съраунд ляв Съраунд десен Съраунд (моно или съраунд компонентите, получени при Pro Logic обработка)</p> <p><b>Пример:</b> Формат на записа (Преден/Съраунд): 3/2.1 Изходен канал: Когато параметъра за размер на съраунд високоговорителите е зададен в положение “NO” (стр. 40) Звуково поле: A.F.D. AUTO</p>
<b>L</b>	Преден ляв
<b>R</b>	Преден десен
<b>C</b>	Централен (моно)
<b>SL</b>	Съраунд ляв
<b>SR</b>	Съраунд десен
<b>S</b>	Съраунд (моно или съраунд компонентите, получени при Pro Logic обработка)

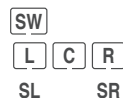



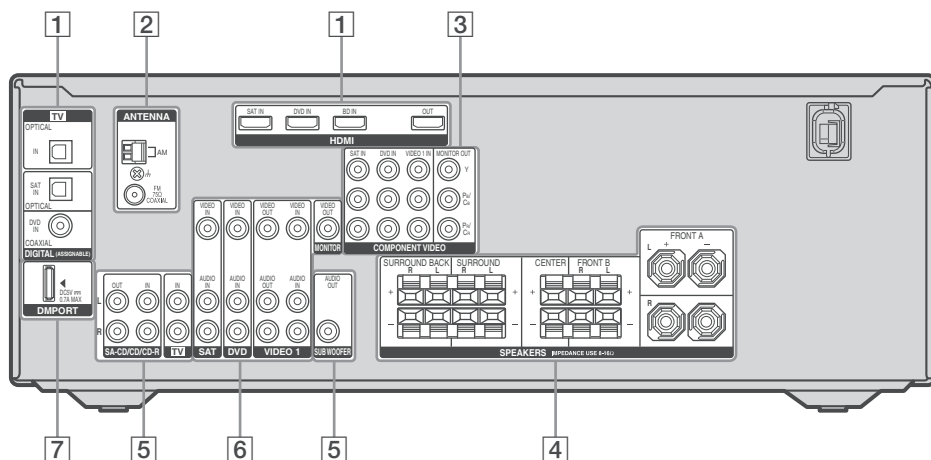

## 1 DIGITAL INPUT/OUTPUT



Жак OPTICAL IN

Свързва към DVD плейър и др. Жакът COAXIAL предлага по-добро качество на силния звук (стр. 22, 23).



Жак COAXIAL IN



Жак HDMI IN/OUT\*

Свързва към DVD плейър, сателитен приемник или blu-ray disc плейър. Изображението се възпроизвежда през телевизора или през проектор докато звукът може да се изведе чрез високоговорители свързани към ресивъра (стр. 20).

## 2 ANTENNA



FM ANTENNA

Свързва към FM жична антена, приложена към приемника (стр. 26).



AM ANTENNA

Свързва към AM кръгова антена, приложена към приемника (стр. 26).

## 3 COMPONENT VIDEO INPUT/OUTPUT



Зелен (Y)

Y, Pb/Cb, Pr/Cr INPUT/OUTPUT жак\*



Син (Pb/Cb)



Червен (Pr/Cr)

Свързва към DVD плейър, телевизор или сателитен тунер. Можете да се наслаждавате на висококачествени изображения (стр. 17-23).

## 4 SPEAKER

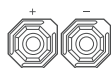

Свързва към високоговорители (стр. 15).



## 5 AUDIO INPUT



Бял (L)

Жак AUDIO IN/OUT



Червен (R)

Свързва към Super Audio CD плейър, CD рекордер и др. (стр. 18).





Черен

AUDIO OUT жак

Свързва се към събуфер (стр. 15).

## 6 VIDEO/AUDIO INPUT/OUTPUT

	Бял (L) жак	AUDIO IN/OUT	Свързва към видео и аудио жаковете на видеорекодер или DVD плейър (стр. 17-24).
	Червен (R)	AUDIO IN/OUT жак*	
	Жълт жак*	VIDEO IN/OUT жак*	

## 7 DMPORT



Жак DMPORT  
Свързва DIGITAL MEDIA PORT адаптера (стр. 70)

\* Вие можете да гледате изображенията от избрания вход, когато свържете жак MONITOR OUT или HDMI OUT към TV монитора или проектор (стр. 17).

## Устройство за дистанционно управление

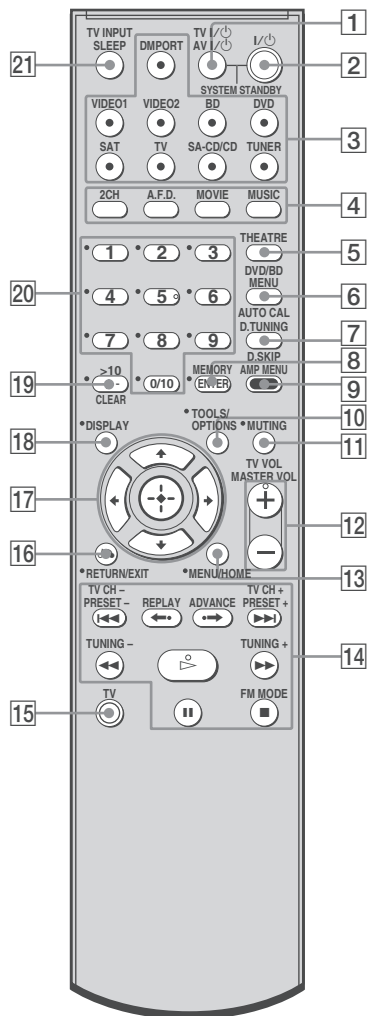

Можете да използвате приложеното устройство за дистанционно управление RM-AAU023, за да работите с приемника и да контролирате Sony аудио/видео компоненти, с които устройството за дистанционно управление може да работи. (стр. 74)



Име	Функция
<b>1 TV I/⏻</b> <b>(Включване/готовност)</b>	Натиснете TV I/⏻ и TV (15) едновременно, за да включите или изключите телевизора.
<b>AV I/⏻</b> <b>(Включване/готовност)</b>	Натиснете, за да включите или изключите Sony аудио/видео компонентите, с които устройството за дистанционно управление може да работи (стр. 74). Ако натиснете I/⏻ (2) едновременно, приемникът и другите компоненти ще бъдат изключени (SYSTEM STANDBY). <b>Забележка</b> Функцията на ключа AV I/⏻ се променя автоматично всеки път, когато натиснете бутона за входен сигнал (3).
<b>2 I/⏻</b>	Натиснете, за да включите/изключите приемника. За да изключите всички компоненти, натиснете I/⏻ и AV I/⏻ (1) едновременно (SYSTEM STANDBY).
<b>3 Входни бутони</b>	Натиснете един от бутоните, за да изберете компонента, който желаете да използвате. Когато натиснете някой от входните бутони, приемникът се включва. Бутоните са определени фабрично да управляват Sony компоненти, както следва. Вие можете да промените функцията за бутоните, като следвате стъпките в "Промяна на функцията на бутоните" на стр. 74.
<b>4 2CH</b> <b>A.F.D.</b> <b>MOVIE</b> <b>MUSIC</b>	Натиснете, за да изберете звуково поле.
<b>5 THEATRE</b>	Натиснете, за да се насладите на оптимален образ и автоматично извеждане на звука от високоговорителите свързани към ресивъра. <b>Забележка</b> Този бутон ще функционира само ако телевизорът Ви е съвместим с Theatre Mode. За повече подробности обърнете се към инструкциите за експлоатация приложени към телевизора.

Име	Функция
<b>6 DVD/BD MENU</b>	Натиснете, за да изведете менюто на DVD или blu-ray disc плейъра на телевизионния екран. След това използвайте бутони ⬆, ⬇, ⬆, ⬆ или ⊕ (17), за да извършвате операции с менюто
<b>AUTO CAL</b>	Натиснете, за да активирате функцията AUTO CALIBRATION (автоматична настройка).
<b>7 D.TUNING</b>	Натиснете, за да втведете режим на директна настройка.
<b>D.SKIP</b>	Натиснете, за да пропуснете disc, когато използвате чейнджър.
<b>8 ENTER</b>	Натиснете, за да втведете стойност след като сте избрали канал, disc или запис, с помощта на бутоните с цифри на телевизора, видеорекордера или сателитния приемник.
<b>MEMORY</b>	Натиснете, за да запазите станция.
<b>9 AMP MENU</b>	Натиснете, за да изведете менюто на приемника. След това използвайте ⬆, ⬇, ⬆, ⬆ и ⊕ (17), за да извършвате операции с менюто.
<b>10 TOOLS/OPTIONS</b>	Натиснете, за да изведете и изведете опциите на DVD плейъра или blu-ray disc плейъра. Натиснете TOOLS/OPTIONS и TV (15) едновременно, за да изведете опциите съвместими за телевизор Sony.
<b>11 MUTING</b>	Натиснете, за да заглушите звука. Натиснете MUTING и TV (15) едновременно, за да активирате функцията за заглушаване на телевизора.
<b>12 TV VOL +<sup>a</sup>/-</b>	Натиснете TV VOL + <sup>a</sup> / - и TV (15) едновременно, за да регулирате силата на звука на телевизора.
<b>MASTER VOL +<sup>a</sup>/-</b>	Натиснете, за да регулирате едновременно нивото на силата на звука на всички високоговорители.

Име	Функция
<b>13 MENU/HOME</b>	Натиснете, за да изведете менюто на видеорекордера, DVD плейъра, сателитния тунер или blu-ray disc плейъра на телевизионния екран. Натиснете MENU/HOME у TV ( <b>15</b> ) едновременно, за да изведете менюто на телевизора. След това използвайте <b>▲, ▼, ◀, ▶</b> и <b>⊕</b> ( <b>17</b> ), за да извършите операциите от менюто.
<b>14</b> <b>◀◀/▶▶</b> <sup>b)</sup>	Натиснете, за да прескачате записи на CD плейър, DVD плейър или blu-ray disc плейър.
<b>REPLAY</b> <b>◀- /</b> <b>ADVANCE</b> <b>-&gt;</b>	Натиснете, за да повторите преходна сцена или да превъртите бързо напред настояща сцена на CD плейър, DVD плейър или blu-ray disc плейър.
<b>◀◀/▶▶</b> <sup>b)</sup>	Натиснете, за да: - търсите записи в посока напред/назад на DVD плейъра - превъртите бързо напред/назад на видеорекордера, CD плейъра или blu-ray disc плейъра.
<b>▷</b> <sup>a)b)</sup>	Натиснете, за да започнете възпроизвеждането на видеорекордера, CD плейъра, DVD плейъра или blu-ray disc плейъра.
<b>  </b> <sup>b)</sup>	Натиснете, за да въведете режим на пауза при възпроизвеждане или запис на видеорекордера, CD плейъра, DVD плейъра или blu-ray disc плейъра. (Също така, започва запис от компоненти в режим готовност за запис.)
<b>■</b> <sup>b)</sup>	Натиснете, за да спрете възпроизвеждането на видеорекордера, CD плейъра, DVD плейъра или blu-ray disc плейъра.
<b>TV CH +/-</b>	Натиснете TV CH +/- у TV ( <b>15</b> ) едновременно, за да изберете предварително настроени телевизионни канали.
<b>PRESET +/-</b>	Натиснете, за да изберете - предварително настроени станции. - предварително настроени канали на видеорекордера или сателитния тунер.
<b>TUNING +/-</b>	Натиснете, за да сканирате за станции.
<b>FM MODE</b>	Натиснете, за да изберете моно или стерео FM прием.

Име	Функция
<b>15 TV</b>	Натиснете TV у бутонът, който желаете едновременно, за да активирате бутони с оранжев отпечатък.
<b>16 RETURN/EXIT</b> 	Натиснете, за да - се върнете към преходното меню. - излезете от менюто, докато менюто или ръководството на видеорекордера, DVD плейъра, сателитния тунер или blu-ray disc плейъра е изведено на телевизионния екран. Натиснете RETURN/EXIT  у TV ( <b>15</b> ) едновременно, за да се върнете в предишно меню или да излезете от менюто на телевизора, докато менюто е изведено на телевизионния екран.
<b>17</b>  , <b>▲/▼/◀/▶</b>	След като натиснете AMP MENU ( <b>6</b> ), DVD MENU ( <b>9</b> ) или MENU ( <b>13</b> ), натиснете бутони <b>▲, ▼, ◀</b> или <b>▶</b> , за да изберете настройките. След това натиснете <b>⊕</b> , за да въведете избор между DVD MENU и MENU. Натиснете <b>⊕</b> , за да въведете избор между приемник, видеорекордер, сателитен приемник, CD плейър, DVD плейър или blu-ray disc плейър.
<b>18 DISPLAY</b>	Натиснете, за да изберете информацията, изведена на телевизионния екран, на видеорекордера, сателитния приемник, CD плейъра, DVD плейъра, или blu-ray disc плейъра. Натиснете DISPLAY у TV ( <b>15</b> ) едновременно, за да изведете информация за телевизора на екрана.
<b>19 -/--</b>	Натиснете -/-- у TV ( <b>15</b> ) едновременно, за да изберете режима за въвеждане на канал, с една или две цифри.
<b>&gt;10</b>	Натиснете, за да изберете номера на записи на 10 CD плейъра.
<b>CLEAR</b>	Натиснете, за да изчистите грешка, когато натиснете неправилен бутон с цифра.

Име	Функция
20 <b>Бутони с номера (номер 5 <sup>a)</sup>)</b>	<p>Натиснете, за да</p> <ul style="list-style-type: none"> <li>- настроите станция</li> <li>- изберете номер на запис на CD плейър, DVD плейър или blu-ray disc плейър. Натиснете 0/10, за да изберете номер на запис 10.</li> <li>- изберете номер на канал на видеорекордера или сателитния тунер.</li> </ul> <p>Натиснете TV (15) и бутоните с цифри едновременно, за да изберете телевизионните канали.</p>
21 <b>TV INPUT</b>	<p>Натиснете TV INPUT и TV (15) едновременно, за да изберете телевизионните канали.</p>
<b>SLEEP</b>	<p>Натиснете, за да включите функцията за автоматично изключване и продължителността на времето, след което приемникът автоматично се изключва.</p>

- а) Бутоните 5, MASTER VOL +, TV VOL+ и ▷ имат осезаема точка. Използвайте осезаемата точка, когато работите с приемника.
- б) Този бутон е възможен и за работа с DIGITAL MEDIA PORT адаптер. За повече подробности относно работата на бутона обърнете се към инструкциите за употреба приложени към DIGITAL MEDIA PORT адаптера.

### Забележки

- Възможно е някои функции, обяснени в тази част, да не работят в зависимост от модела.
- Горните обяснения служат само за пример. Ето защо, в зависимост от компонента, гореописаните операции може да не са възможни или е възможно да работят по различен от описания начин.

# 1: Инсталиране на високоговорителите

Този приемник Ви позволява да използвате 7.1-канална система (7 високоговорителя и един субуфер).

## 5.1/7.1 канална система

За да се насладите напълно на многоканален съраунд звук, имате нужда от 5 високоговорителя (два предни, централен и два задни) и субуфер (високоговорител за ниските честоти) (за 5.1-канален звук).

**Пример за конфигурация на 5.1-канална система от високоговорители**

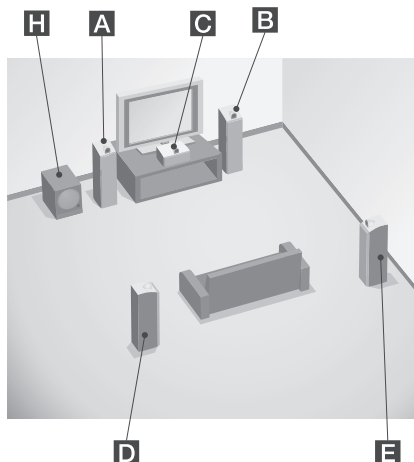

- A** Преден ляв високоговорител
- B** Преден десен високоговорител
- C** Централен високоговорител
- D** Съраунд ляв високоговорител
- E** Съраунд десен високоговорител
- H** Субуфер (нискокестотен високоговорител)

Можете да се наслаждавате на висококачествено възпроизвеждане на DVD софтуера, записан във формат Surround EX, ако свържете един допълнителен заден високоговорител (6.1-канален звук) или два съраунд задни високоговорителя (7.1-канален звук). (Вижте “Избор на декодиращ режим на задните високоговорители (SB DEC)” на стр. 43.)

**Пример за конфигурация на 7.1-канална система от високоговорители**

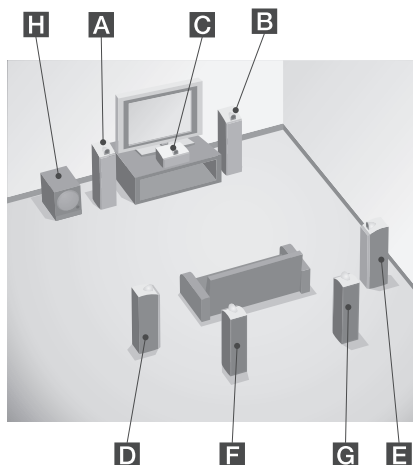

- A** Преден ляв високоговорител
- B** Преден десен високоговорител
- C** Централен високоговорител
- D** Съраунд ляв високоговорител
- E** Съраунд десен високоговорител
- F** Съраунд заден ляв високоговорител
- G** Съраунд заден десен високоговорител
- H** Субуфер (нискокестотен високоговорител)

### Съвети

- Когато свързвате 6.1-канална система поставете задния съраунд високоговорител зад позицията на слушане.
- Тъй като нискокестотният високоговорител не излъчва ясно насочени сигнали, можете да поставите субуфера където желаете.

## 2: Свързване на високоговорителите

Преди да свържете кабелите на високоговорителите уверете се, че сте изключили захранването.

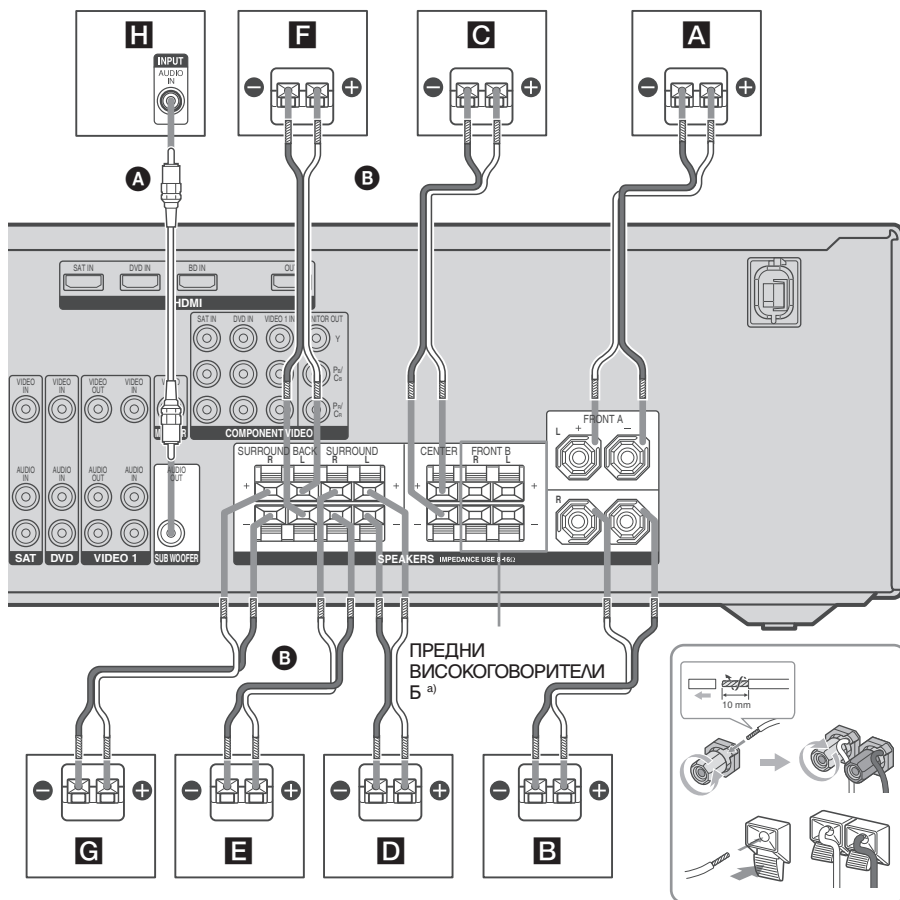

- A** Моно аудио кабел (не е приложен в комплекта)
- B** Кабели за високоговорителите (не са приложени в комплекта)

- |                                           |                                                |
|-------------------------------------------|------------------------------------------------|
| <b>A</b> Преден високоговорител A (Ляв)   | <b>E</b> Съраунд високоговорител (Десен)       |
| <b>B</b> Преден високоговорител A (Десен) | <b>F</b> Съраунд заден високоговорител (Ляв)   |
| <b>C</b> Централен високоговорител        | <b>G</b> Съраунд заден високоговорител (Десен) |
| <b>D</b> Съраунд високоговорител (Ляв)    | <b>H</b> Нискочестотен високоговорител         |

- <sup>4)</sup> Ако притежавате система от допълнителни предни високоговорители, свържете ги към терминалите SPEAKERS FRONT В. Можете да избирате високоговорителите, които желаете да използвате, чрез бутона SPEAKERS (OFF/A/W/A+W) на рививъра. (стр. 28).
- <sup>6)</sup> Ако свържете само единия заден съраунд високоговорител, свържете го към терминал SPEAKERS SURROUND BACK L.
- <sup>6)</sup> Когато свързвате субуфер с функция за автоматичен режим на готовност, изключете функцията, когато гледате филми. Ако функцията за автоматичен режим на готовност е зададена в положение ON, тя се включва автоматично в зависимост от нивото на входния сигнал към субуфера, след което е възможно звукът да не бъде изведен.



### 3: Свързване на телевизора

Можете да гледате избрания входящ образ като свържете HDMI OUT или MONITOR OUT жака към телевизора. Не е нужно да свързвате всички кабели. Свържете аудио и видео кабелите според жаковете на компонентите.

Преди да свържете кабелите, уверете се, че сте изключили захранването.

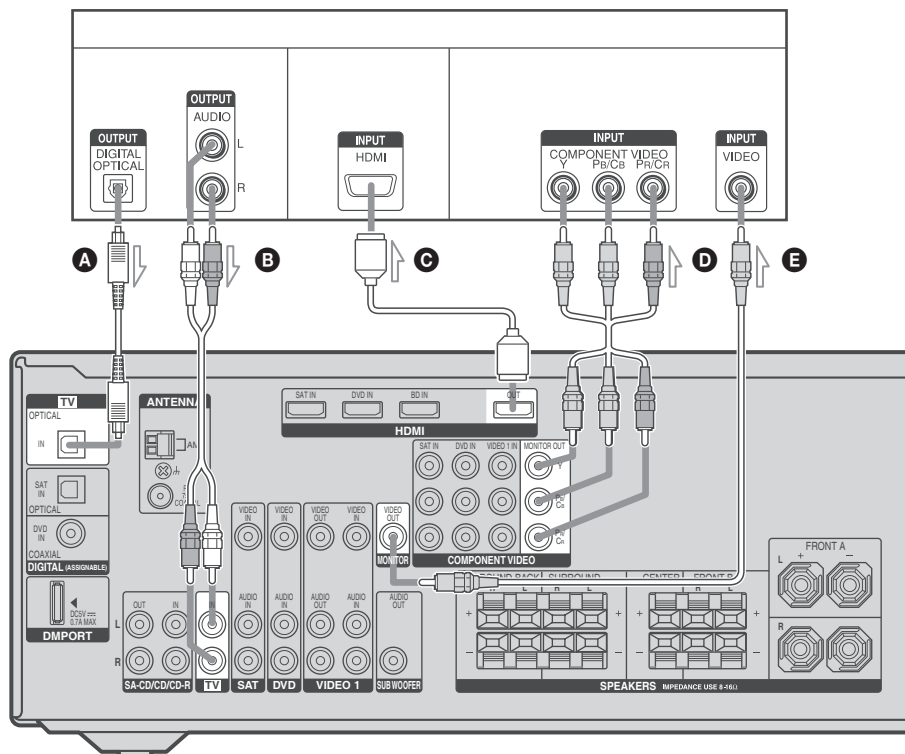

- A** Оптичен цифров кабел (не е приложен)
- B** Аудио кабел (не е приложен)
- C** HDMI кабел (не е приложен)  
Препоръчваме Ви да използвате Sony HDMI кабел.
- D** Компонентен видео кабел (не е приложен)
- E** Видео кабел (не е приложен)

## Забележки

- Уверете се, че сте включили ресивъра, когато аудио и видео сигналите на възпроизвеждащия компонент се извеждат към телевизора през ресивъра. Освен ако захранването е включено, няма да се изведат нито аудио, нито видео сигнали.
- Когато свързвате оптични цифрови кабели, поставете шекерите, докато чуете щракване.
- Не извивайте и не завързвайте оптичните цифрови кабели.

## Совети

- За да изведете звука на телевизора чрез свързани към ресивъра високоговорители, уверете се че:
  - сте свързани аудио изходните жаковета телевизора към TV IN жаковете на ресивъра.
  - изключете звука на телевизора, за да активирате функция заглушаване на звука.
- Всички цифрови аудио жаковета съвместими с 32 kHz, 44.1 kHz, 48 kHz и 96 kHz примерни честоти.

## 4а: Свързване на аудио компоненти

### Свързване на Super Audio CD/CD плейър или CD рекордер

Следните илюстрации показват как да свържете Super Audio CD/CD плейър или CD рекордер. Преди да свържете кабелите, уверете се, че сте изключили захранването. След като свържете вашия Super Audio CD/CD плейър, обърнете се към стъпка "Зв: Свързване на видео компоненти" (стр. 19).

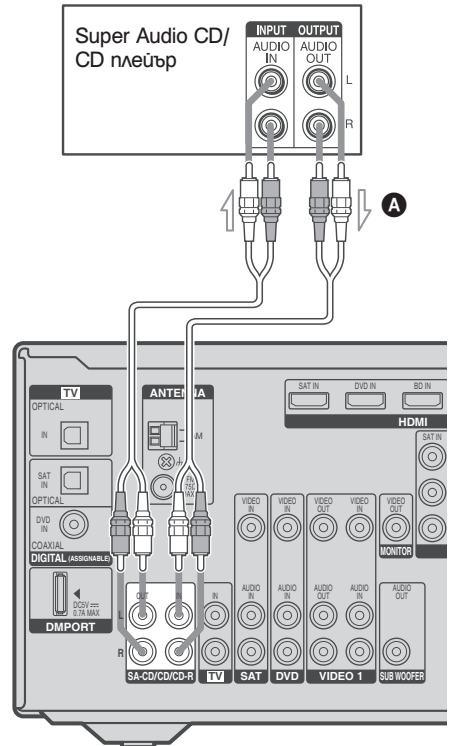

**A** Аудио кабел (не е приложен)

## 4б: Свързване на видео компоненти

### Как да свързвате компонентите

Тази част описва как да свържете компонентите към този приемник. Преди да започнете, вижте “Компоненти, подлежащи на свързване” по-долу, за да видите страниците, които описват всяко свързване.

Преди да свържете кабелите, уверете се, че сте изключили захранването.

След като свържете всички компоненти продължете с “5: Свързване на антените” (стр. 26).

### Компоненти, подлежащи на свързване

Компонент	Страница
С HDMI жак	20
TV монитор	17
DVD плейър	22
Сателитен тунер/приемник	23
VCR	24
Видеокамера, Видео игра и др.	24

### Ако искате да свържете няколко цифрови компонента, но не можете да намерите неизползван вход

Вижте „Слушане на цифров звук от други източници (DIGITAL ASSIGN) (стр. 68).

### Видео входни/изходни жакове, които подлежат на свързване

Качеството на изображението зависи от свързващия жак. Вижте илюстрацията, която следва. Изберете връзка в зависимост от жаковете на Вашите компоненти.

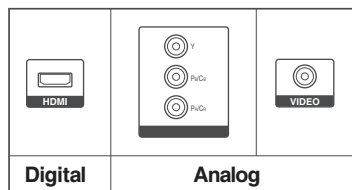

**Високо качество на картината**

### Забележка

Уверете се, че сте включили ресивъра, когато аудио и видео сигналите на възпроизвеждащия компонент се извеждат към телевизора през ресивъра. Освен ако захранването е включено, няма да се извеждат нито аудио, нито видео сигнали.

## Свързване на компоненти посредством HDMI жакове

HDMI е абривиатура за High-Definition Multimedia Interface. Това е интерфейс, който предава аудио и видео сигнали в цифров формат.

### Забележки

- Уверете се, че сте променили фабричните настройки на DVD входния бутон на дистанционното управление така че да използвате бутона, за да контролирате вашия DVD плейър. За повече подробности вижте “Промяна на бутоните” (стр. 74).
- Можете да смените наименованието на DVD входния бутон, така че да се изведе на дисплея на рисивъра. За повече подробности вижте “Поставяне на име на входящи сигнали” (стр. 71)

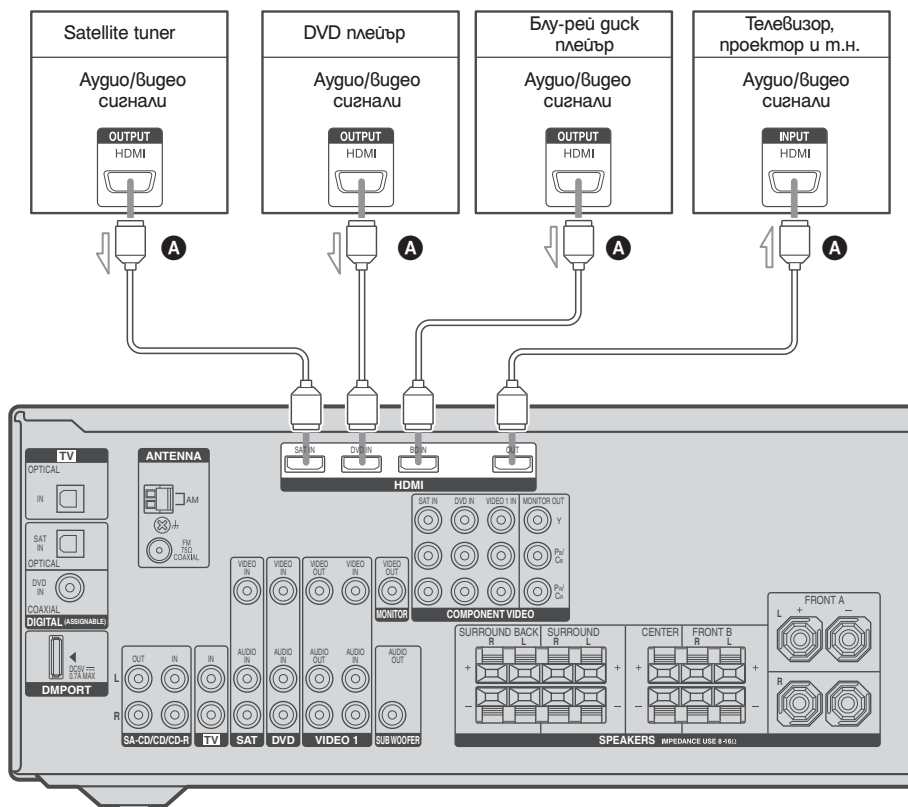

- A** HDMI кабел (не е приложен)  
Препоръчваме Ви да използвате Sony HDMI кабел.

## HDMI функции

- Цифровите аудио сигнали предавани през HDMI могат да бъдат изведени чрез PRE OUT жаковете на този приемник. Този сигнал поддържа Dolby Digital, DTS и линейни PCM сигнали.
- Този ресивър поддържа xvYCC излъчване.
- Този ресивър поддържа функция Control for HDMI. За повече подробности вижте "Control for HDMI" (стр. 62).

## Забележки относно HDMI връзките

- Въведените към жаковете HDMI IN аудио сигнали се извеждат през жака HDMI OUT. Входните аудио сигнали не се извеждат през други аудио изходни жакове.
- Видео сигнали въведени посредством HDMI OUT жака могат да бъдат изведени отново само през него. Входящите видео сигнали не могат да бъдат изведени от VIDEO OUT жаковете или от MONITOR OUT жаковете.
- Когато искате да слушате звук от телевизионен високоговорител, настройте "AUDIO" на TV+AMP" в менюто за видео настройки (стр. 43). Ако прехвърлите в настройка "AMP", звукът не се възпроизвежда през високоговорителите на телевизора.
- Мулти/стерео аудио сигналите от Super Audio CD не се възпроизвеждат
- Аудио сигналите (примерна честота и т.н.) изведени през HDMI жака могат да бъдат потиснати от свързаните компоненти. Проверете настройките на свързаните компоненти ако изображението е лошо или звукът не се възпроизвежда от компонента свързан посредством HDMI кабел.
- Звукът може да бъде прекъснат, когато примерната честота или броят на каналите, които възпроизвеждат аудио сигнали от възпроизвеждащия компонент е променен.
- Когато свързаният компонент не е съвместим с технологията за защита на авторското право (HDCP), изображението и/или звукът от жака HDMI OUT може да съдържа смущения или да не се извежда.
- В този случай проверете спецификациите на свързания компонент.
- Можете да се насладите на мултиканален Linear PCM звук само чрез HDMI връзка.
- Настройте резолюцията на изображението от възпроизвеждащия компонент на 720p, 1080i или 1080p, когато възпроизвеждате 96

kHz мултиканален звук през HDMI връзка.

- Може да се наложи да извършите някои настройки на резолюцията на изображението на плейъра преди да се насладите на мултиканален Linear PCM звук. Обърнете се към инструкциите за употреба на плейъра.
- За подробности се обърнете към ръководствата за експлоатация, приложени към всеки от свързаните компоненти.
- Не препоръчваме използването на HDMI-DVI конвертиращ кабел. Когато свързвате посредством HDMI-DVI конвертиращ кабел към DVI-D компонент, звукът и/или образът могат да не бъдат възпроизведени.

## Свързване на DVD плейър

Следната илюстрация показва как да свържете DVD плейър.

Не е необходимо да свързвате всички кабели. Свържете аудио и видео кабелите в зависимост от жаковете на компонента.

## Забележки

- Уверете се, че сте променили фабричните настройки на DVD входния бутон на дистанционното управление така че да използвате бутона, за да контролирате вашия DVD плейър. За повече подробности вижте "Промяна на бутоните" (стр. 74).
- За да въведете многоканален цифров звук от DVD плейър, задайте настройката за цифров аудио изход на DVD плейъра. Обърнете се към ръководството за експлоатация, приложено към DVD плейъра.

## Съвет

Всички цифрови аудио жакове са съвместими с честоти 32 kHz, 44.1 kHz, 48 kHz и 96 kHz.

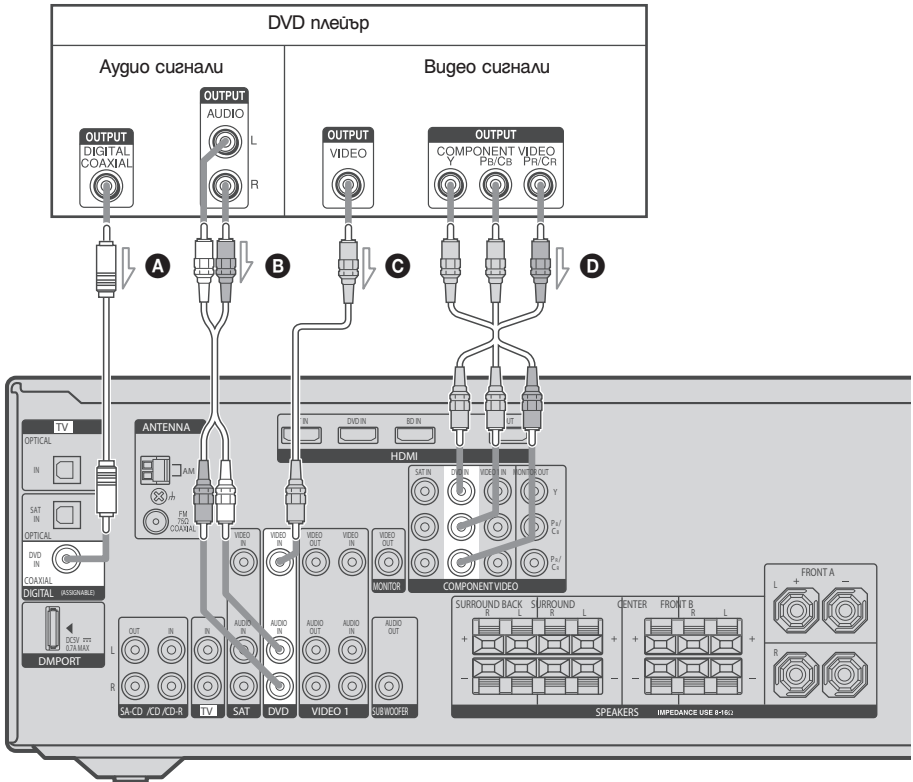

- Ⓐ Коаксиален цифров кабел (не е приложен в комплекта)
- Ⓑ Аудио кабел (не е приложен в комплекта)
- Ⓒ Видео кабел (не е приложен в комплекта)
- Ⓓ Компонентен видео кабел (не е приложен в комплекта)

## Свързване на сателитен тунер/ приемник

Следната илюстрация показва как да свържете сателитен тунер.

Не е необходимо да свързвате всички кабели. Свържете аудио и видео кабелите в зависимост от жаковете на компонента.

## Забележки

- Когато свързвате оптични цифрови кабели, вкарайте щекерите докато щракнат на мястото си.
- Не огъвайте и не връзвайте оптични цифрови кабели.

## Съвет

Всички цифрови аудио жакове са съвместими с честоти 32 kHz, 44.1 kHz, 48 kHz и 96 kHz.

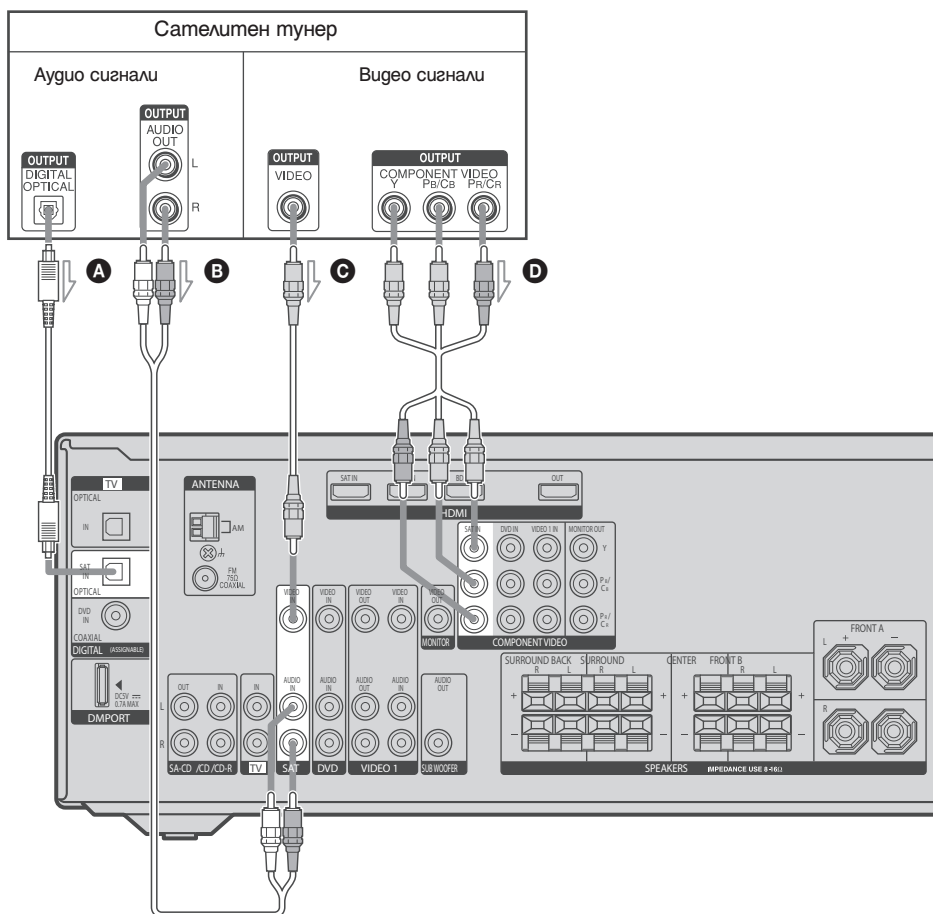

- Ⓐ Оптичен цифров кабел (не е приложен в комплекта)
- Ⓑ Аудио кабел (не е приложен в комплекта)
- Ⓒ Видео кабел (не е приложен в комплекта)
- Ⓓ Компонентен видео кабел (не е приложен в комплекта)

## Свързване на компоненти с аналогови видео и аудио жакове

Не е наложително да свързвате всички кабели. Свържете аудио и видео кабелите според жаковете на вашите компоненти

Следната илюстрация показва как да свържете компонент, който има аналогови жакове, като например видеорекордер и др.

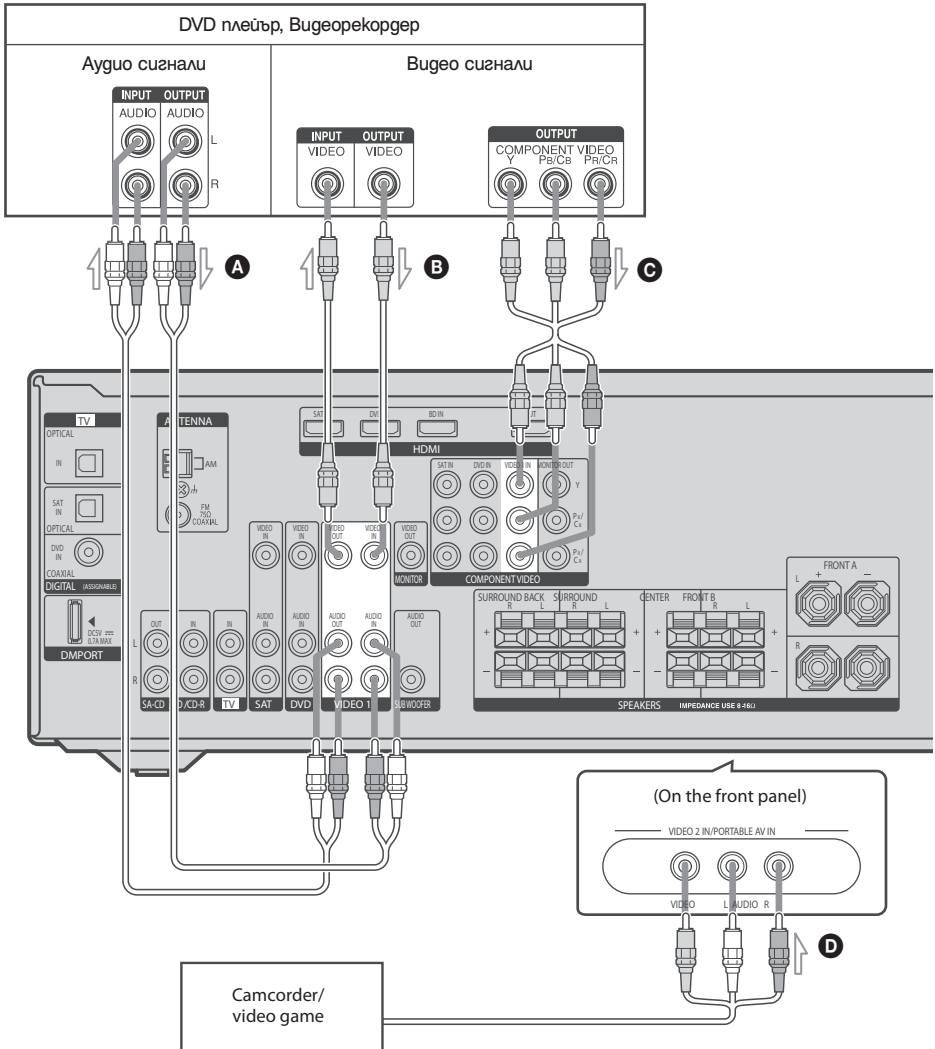

- A** Аудио кабел (не е приложен в комплекта)
- B** Видео кабел (не е приложен в комплекта)
- C** Компонентен видео кабел (не е приложен в комплекта)
- D** Аудио/видео кабел (не е приложен в комплекта)



**Забележки**

- Уверете се, че сте променили фабричните настройки на входен бутон VIDEO 1 на дистанционното управление, така че да го използвате, за да управлявате вашия DVD рекордер. За повече подробности вижте “Промяна на настройките на бутоните” (стр. 74).
- Можете също така да преименувате входен бутон VIDEO 1, така че да се извежда на дисплея на рисивъра. За повече подробности вижте “Именуване на входни сигнали” (стр. 71)

## 5: Свързване на антените

Свържете приложените в комплекта AM антена в затворен кръг и FM жична антена.

Преди да свържете антените уверете се, че сте изключили захранването.

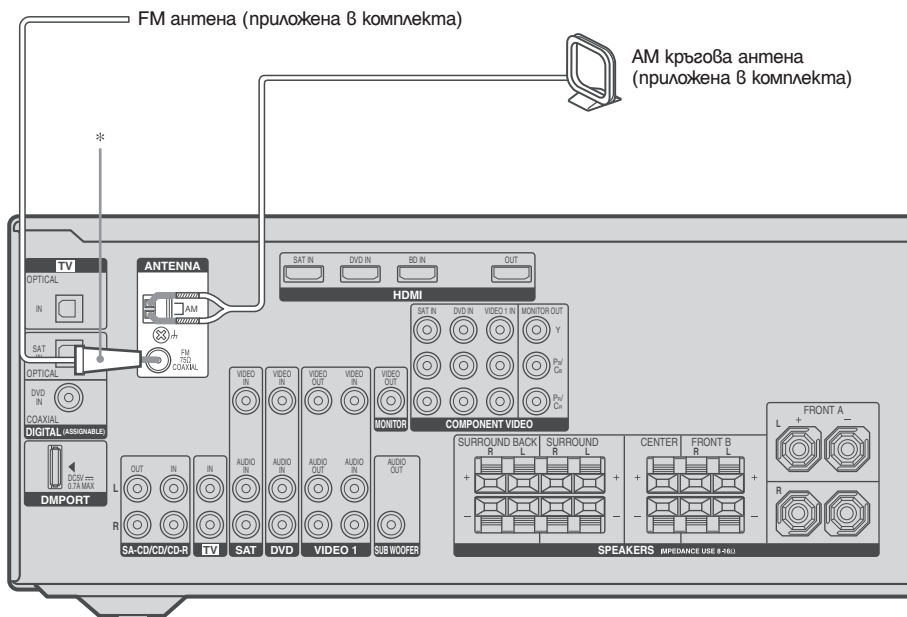

\* Форматът на конектора се различава в зависимост от кода на областта на този приемник.

### Забележки

- За да предотвратите евентуален шум, гържете AM кръговата антена далеч от приемника и другите компоненти.
- Уверете се, че сте изтеглили FM жичната антена докрай.
- След като сте свързали FM жичната антена, гържете я във възможно най-хоризонталната позиция.

## 6: Подготовка на приемника и устройството за дистанционно управление.

### Свързване на компоненти с аналогови видео и аудио жакове

Свързване на захранващия кабел  
Свържете захранващия кабел към мрежата от 220 V.

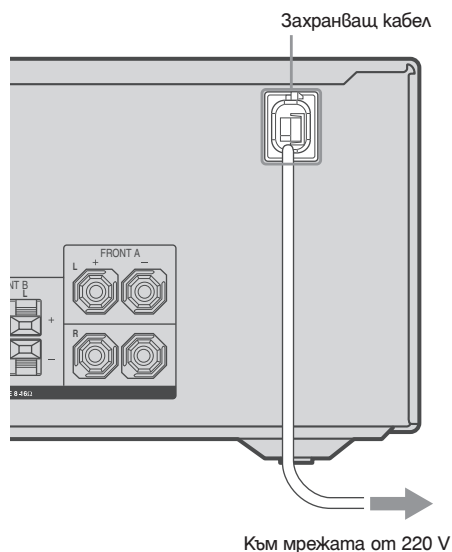

### Извършване на операции по първоначална настройка

Преди да използвате приемника за първи път, инициализирайте приемника като изпълните следната процедура. Тази процедура може да бъде използвана и за да върнете настройките, които сте направили, към техните фабрично зададени стойности.

За тази операция използвайте бутоните на устройството.

## 1,2

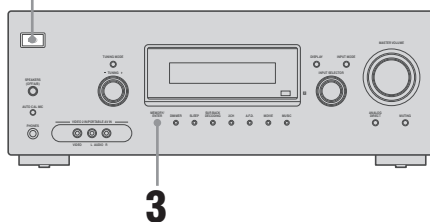

- 1 Натиснете I/⏻, за да изключите приемника.**
- 2 Задръжте I/⏻ за 5 секунди.**  
На дисплея се появяват "PUSH" и "ENTER".
- 3 Натиснете MEMORY/ENTER.**  
На дисплея се появява "CLEARING" за известно време, след това "CLEARED". Всички настройки, които сте извършили се нулират.

## Зареждане на батериите в устройството за дистанционно управление

Заредете две R6 (размер AA) батерии в устройството за дистанционно управление RM-AAU023.

Спазвайте правилния поляритет когато зареждате батериите.

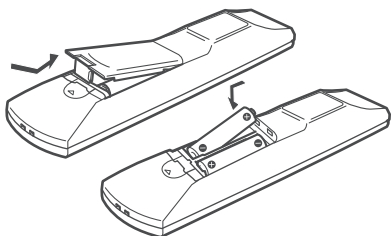

### Забележки

- Не оставяйте устройството за дистанционно управление на крайно горещи или влажни места.
- Не използвайте стари и нови батерии едновременно.
- Не смесвайте алкални батерии заедно с други видове батерии.
- Не излагайте сензора за дистанционно управление на пряка слънчева светлина или на светлина от осветителни тела. Това може да причини неизправност.
- Ако няма да използвате устройството за дистанционно управление за известно време, извадете батериите, за да предотвратите повреда вследствие на протекли батерии и корозия.
- Когато подменяте батериите, бутоните на дистанционното могат да бъдат върнати към фабричните настройки. Ако това се случи, настройте отново бутоните (стр. 74).

### Съвет

При нормални условия батериите трябва да издържат около 3 месеца. Когато не можете да управлявате приемника с устройството за дистанционно управление, сменете батериите с нови.

## 7: Избор на система високоговорители

Можете да изберете предните високоговорители, които желаете.

Уверете се, че за тази операция използвате бутоните на приемника.

SPEAKERS (OFF/A/B/)

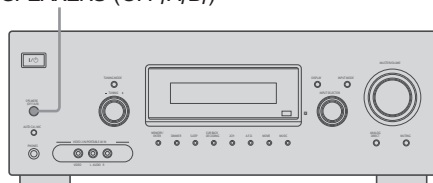

**Натиснете SPEAKERS (OFF/A/B/) неколккратно, за да изберете система предни високоговорители, които желаете.**

За да изберете	Светва
Високоговорители, свързани към терминалите SPEAKERS FRONT A	SP A
Високоговорители, свързани към терминалите SPEAKERS FRONT B	SP B

За да изключите изходите на високоговорителите, натиснете SPEAKERS (OFF/A/B/A+B) неколккратно, докато индикаторите "SP A" и "SP B" не светнат.

### Забележка

Не можете да превключвате предните високоговорители като натискате SPEAKERS (OFF/A/B) неколккратно, когато към рисивъра са свързани слушалки.

## 8: Автоматична настройка на подходящите настройки (AUTO CALIBRATION)

Този приемник притежава технологията D.S.A.C. (цифрова автоматична кино настройка), която Ви позволява да извършвате автоматична настройка както следва: Проверете връзката между приемника и всеки високоговорител.

Регулирайте нивото на високоговорителя. Измерете разстоянието от всеки високоговорител до Вашата позиция на слушане. Можете да регулирате нивата на високоговорителите и баланса и ръчно. За подробности, вижте “9: Настройка на силата на звука и баланса на високоговорителите (TEST TONE)” (стр. 33)

### Преди да извършвате автоматична настройка

Преди да извършите автоматична настройка, инсталирайте и свържете високоговорителите (стр. 14, 15).

- Жакът AUTO CAL MIC се използва само за приложения оптимизиращ микрофон. Не свързвайте други микрофони посредством този жак. Това може да причини повреда на ресивъра и микрофона.
- По време на настройка звукът, който се възпроизвежда от високоговорителите е много силен. Обърнете внимание на присъствието на деца наоколо, както и на ефекта, който това може да възпроизведе върху съседите Ви.
- Извършете Автоматична настройка на тихо място, за да избегнете ефекта на шума и да можете да направите по акуратно замерване.
- Ако между оптимизиращия микрофон и високоговорителите има препятствия, настройката не може да бъде извършена правилно. Отстранете препятствията от територията на настройка, за да избегнете грешки при замерването.

### Забележки

- Функцията за Автоматична настройка не работи, когато са свързани слушалки.
- Уберете се опция SPEAKERS (OFF/A/B) не е изключена.

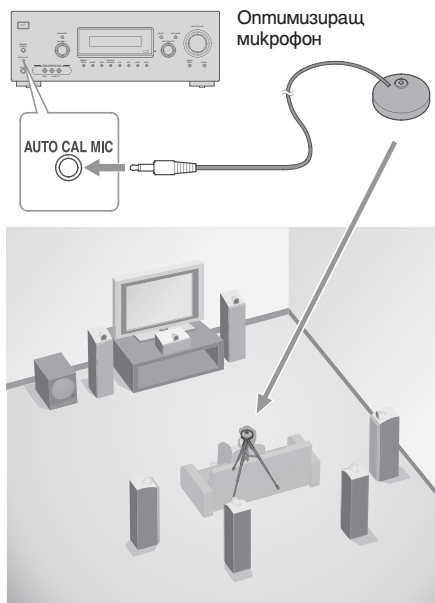

**1 Свържете приложения оптимизиращ микрофон към жакта AUTO CAL MIC.**

**2 Настройте оптимизиращия микрофон.**

Поставете оптимизиращия микрофон в позиция за слушане. Можете също така да използвате статив, така че оптимизиращият микрофон да остане на височината на ушите Ви.

## Извършване на автоматична настройка

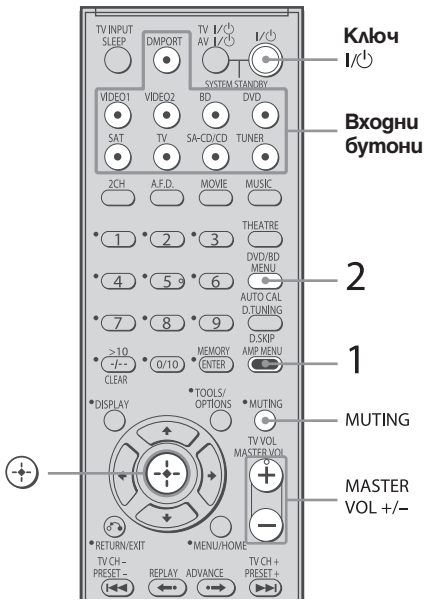

### 1 Натиснете AMP MENU.

### 2 Натиснете AUTO CAL.

Измерването започва след 5 секунди и на дисплея се появява следното:

A.CAL [5] → A.CAL [4] → A.CAL [3]  
→ A.CAL [2] → A.CAL [1]

Докато тече бронето застанете настра от зоната на замерване

### 3 Измерването започва.

Процесът на измерване ще отнеме няколко минути.

Таблицата по-долу показва дисплея, когато измерването започва.

Измерване за	Дисплей
Ниво на шума на околната среда	NOISE. CHK
Свързване на високоразговорителите	MEASURE и SP. DET. се появяват едно след друго *
Ниво на високоразговорителите	MEASURE и GAIN се появяват едно след друго *
Разстояние между високоразговорителите	MEASURE и DISTANCE се появяват едно след друго *

\* Съответният индикатор за високоразговорителя светва в дисплея по време на измерване.

### 4 Измерването приключва.

На дисплея се появява индикация "COMPLETE" и настройката се запуща.

### Когато сте приключили

Изключете оптимизиращия микрофон от жака AUTO CAL MIC.

### Забележки

- Автоматичната настройка не може да разпознае суббуфера. Ето защо всички настройки на суббуфера се запазват.
- Ако сте променили позицията на високоразговорителите препоръчваме Ви да извършите автоматична настройка отново, за да се насладите на съраунд звук.

## Съвети

Когато функцията за автоматична настройка стартира:

- Застанете на разстояние от високоговорителите и позицията за слушане, за да пертобратите грешка в измерването. Това се случва тъй като местовите сигнали се извеждат от високоговорителите по време на измерване.
- Избягвайте проивекдането на шум, за да извършите по-вярно измерване.
- Функцията за автоматична настройка ще бъде отменена, когато извършите следното по време на измерване:
  - Натиснете **I/⏏** или **MUTING**.
  - Натиснете бутоните за входящ сигнал или включителите **INPUT SELECTOR** на рисивъра.
  - Промените нивото на силата на звука.
  - Свържете слушалките.
  - Натиснете **AUTO CAL** отново.

## Грешки и кодове за предупреждение

### Кодове за грешки

Когато по време на автоматична настройка се получи грешка, кодът за грешка се появява в дисплея след всеки процес по измерване, както следва:

Код за грешка → празен дисплей → (код за грешка → празен дисплей)<sup>3)</sup> → **PUSH** → празен дисплей → **ENTER**

<sup>3)</sup> Появява се, когато има повече от един код за грешка.

### Поправяне на грешки

- 1 Запишете кода за грешка.
- 2 Натиснете контролния бутон **⊕**.
- 3 Натиснете **I/⏏**, за да изключите приемника.
- 4 Поправете грешката. За подробности вижте “Кодове за грешки и поправки” по-долу.
- 5 Включете приемника и извършете автоматичната настройка отново (стр. 28).

## Кодове за грешки и поправки

Код за грешка	Обяснение, Поправка
ERROR 10	Околната среда е твърде шумна. Уверете се, че околната среда е тиха по време на автоматична настройка.
ERROR 11	Високоговорителите са поставени твърде близо до микрофона. Поставете Вашите високоговорители далеч от микрофона
ERROR 12	Никои от високоговорителите не е засечен. Уверете се, че оптимизиращият микрофон е включен правилно и извършете отново Автоматична настройка.
ERROR 20	Предните високоговорители не се разпознават или се разпознава само единият преден високоговорител. Проверете връзките на предните високоговорители.
ERROR 21	Разпознава се само един съраунд високоговорител. Проверете връзките на съраунд високоговорителите.
ERROR 22	Задният съраунд високоговорител е свързан само към терминали <b>SPEAKERS SURROUND BACK R</b> . Когато свързвате само единия съраунд заден високоговорител, свържете го към <b>SPEAKERS SURROUND BACK L</b> терминал.
ERROR 23	Разпознава се задният съраунд високоговорител, но съраунд високоговорителите не са включени. Уверете се, че сте свързали съраунд високоговорителите.

### Кодове за предупреждение

По време на автоматичната настройка, кодът за предупреждение извежда информация за резултата от измерването. Кодът за предупреждение ще се появи на дисплея както следва: Код за предупреждение → празен дисплей → (код за предупреждение → празен дисплей)<sup>6)</sup> → **PUSH** → празен дисплей → **ENTER**

<sup>6)</sup> Появява се, когато има повече от един код за предупреждение.

Можете да игнорирате предупредителния код, тъй като функцията за автоматична настройка ще регулира настройката. Можете да промените настройката и ръчно.

## За да промените настройката ръчно

- 1 Запишете кода за предупреждение.
- 2 Натиснете контролния бутон ⊕.
- 3 Натиснете I/⊂, за да изключите приемника.
- 4 Следвайте решенията в “Кодове за предупреждения и решения” по-долу.
- 5 Включете приемника и извършете автоматичната настройка отново (стр. 30).

## Кодове за предупреждение и решение

Код за предупреждение	Обяснение и Решение
WARN. 40	Околната среда е твърде шумна. Уберете се, че околната среда е тиха по време на автоматична настройка.
WARN. 60	Балансът на предните високоговорители е извън обхват. Поставете отново Вашите предни високоговорители. в)
WARN. 62	Нивото на централния високоговорител е извън обхват. Поставете отново Вашия централен високоговорител. з)
WARN. 63	Нивото на левия съраунд високоговорител е извън обхват. Поставете отново Вашия ляв съраунд високоговорител. г)
WARN. 64	Нивото на десния съраунд високоговорител е извън обхват. Поставете отново Вашия десен съраунд високоговорител. е)
WARN. 65	Нивото на съраунд задния високоговорител е извън обхват. Поставете отново Вашия заден съраунд високоговорител. ж)
WARN. 70	Разстоянието до предния високоговорител е извън обхват. Поставете отново Вашите предни високоговорители. в)
WARN. 72	Разстоянието до централния високоговорител е извън обхват. Поставете отново Вашия централен високоговорител. з)
WARN. 73	Разстоянието до левия съраунд високоговорител е извън обхват. Поставете отново Вашия ляв съраунд високоговорител. г)

Код за предупреждение	Обяснение и Решение
WARN. 74	Разстоянието до десния съраунд високоговорител е извън обхват. Поставете отново Вашия десен съраунд високоговорител. е)
WARN. 75	Разстоянието до съраунд задния ляв високоговорител е извън обхват. Поставете отново Вашия заден съраунд ляв високоговорител. ж)
WARN. 76	Разстоянието до съраунд задния десен високоговорител е извън обхват. Поставете отново Вашия заден съраунд десен високоговорител. ж)

<sup>в)</sup> За подробности се обърнете към “Разстояние до предните високоговорители” (стр. 48).

<sup>з)</sup> За подробности се обърнете към “Съвет” на стр. 49.



## 9: Настройка на силата на звука и баланса на високоговорителите

### TEST TONE (тест-сигнал)

Настройте нивата и баланса на високоговорителите като слушате тест-сигнала от Вашата позиция за слушане.

### Съвет

Приемникът използва тест-сигнал с честота 800 Hz.

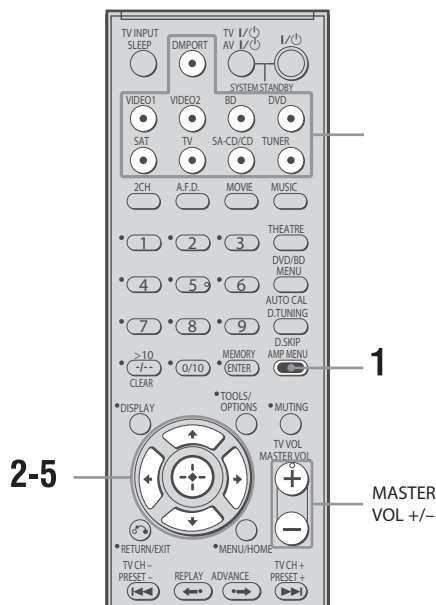

- 1 Натиснете AMP MENU.**  
На дисплея се появява "1-LEVEL".
- 2 Натиснете бутон  $\oplus$  или бутон  $\rightarrow$ , за да влезете в менюто.**
- 3 Натиснете бутон  $\updownarrow$  няколкократно, за да изберете "T. TONE".**
- 4 Натиснете бутон  $\oplus$  или бутон  $\rightarrow$ , за да въведете параметър.**

- 5 Натиснете бутон  $\updownarrow$  няколкократно, за да изберете "T.TONE Y".**  
Тест-сигналят се извежда от всеки високоговорител последователно както следва: | Преген ляв  $\rightarrow$  Централен  $\rightarrow$  Преген десен  $\rightarrow$  Съраунд десен  $\rightarrow$  Заген десен съраунд\*  $\rightarrow$  Заген ляв съраунд\*  $\rightarrow$  Съраунд ляв  $\rightarrow$  Нискочестотен

\* Ще чуете тест-тон само от

- левите и десни съраунд високоговорители, когато последните са в настройка "DUAL".
- левият съраунд високоговорител, когато загените съраунд високоговорители са в позиция "SINGLE".

- 6 Настройте нивото и баланса на високоговорителите, като използвате менюто LEVEL, така че нивото на тест-сигнала да звучи еднакво от всеки високоговорител.**

За подробности, вижте "Настройка на нивото (LEVEL меню)" (стр. 41).

### Съвети

- За да настроите нивото на всички високоговорители едновременно, натиснете MASTER VOL +/- . Можете да използвате и MASTER VOLUME на приемника.
- Резултантите стойности се извеждат по време на настройка.

- 7 Повторете стъпки от 1 до 5, за да изберете "T. TONE N".**

Можете също така да натиснете входящите бутони. Тест-сигналят се изключва.

### Когато от високоговорителите не се извежда тест-сигнал.

- Кабелите на високоговорителите може да не са свързани правилно.
- Кабелите на високоговорителите може да са направили късо съединение.

### Забележка

Тест-сигналят не може да бъде използван, когато се използва функцията MULTI CH IN или ANALOG DIRECT.

## Възпроизвеждане

### Избор на компонент

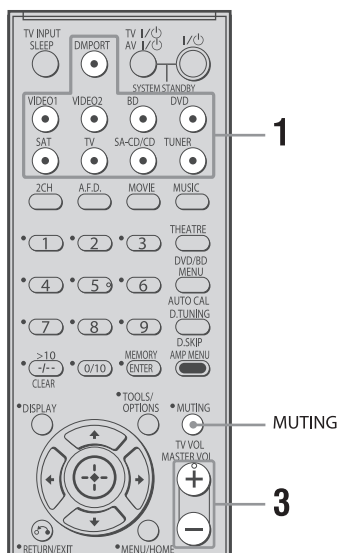

#### 1 Натиснете бутона за входен сигнал, за да изберете компонент.

Можете също така да използвате MULTI CH IN на приемника. Избраният вход се появява на дисплея.

Избран вход [Дисплей]	Компоненти, които могат да бъдат възпроизведени
DMPORT [DMPORT]	DIGITALMEDIA PORT адаптер свързан към DMPORT жак
VIDEO 1 [VIDEO 1]	DVD рекордер, видеорекодер и др. свързани към жак VIDEO 1.
VIDEO 2 [VIDEO 2/PORTABLE AV]*	Видеокамера, видео игра и др., свързани към жаковете VIDEO 2 IN/PORTABLE AV IN жакове
BD [BD]	Блу рей-диск плейър и др., свързан към жака BD.

Избран вход [Дисплей]	Компоненти, които могат да бъдат възпроизведени
DVD [DVD]	DVD плейър и др., свързан към жака DVD
SAT [SAT]	Сателитен приемник и т.н., свързани към жака SAT
TV [TV]	Телевизор, свързани към жака TV.
SA-CD/CD [SA-CD/CD/CD-R]*	Super Audio CD плейър/CD плейър и др., свързан към жака SA-CD/CD.
TUNER [FM or AM band]	Вграден радио тунер

\* "VIDEO 2/PORTABLE AV" и "SA-CD/CD/CD-R" преминават през дисплея, след това се появяват съответно "VIDEO 2" или "SA-CD/CD/CD-R".

#### 2 Включете компонента и започнете възпроизвеждане.

#### 3 Завъртете MASTER VOL, за да регулирате силата на звука. Можете също така да използвате MASTER VOLUME на приемника.

#### За да заглушите звука

Натиснете MUTEING. Функцията за заглушаване на звука ще се отмени, когато извършите следното.

- Натиснете отново MUTEING.
- Увеличете силата на звука.
- Изключите захранването.

#### За да не повредите високоговорителите

Уверете се, че силата на звука е намалена, преди да включите приемника.

## Слушане/гледане на компонент

### Слушане на Super Audio CD/CD

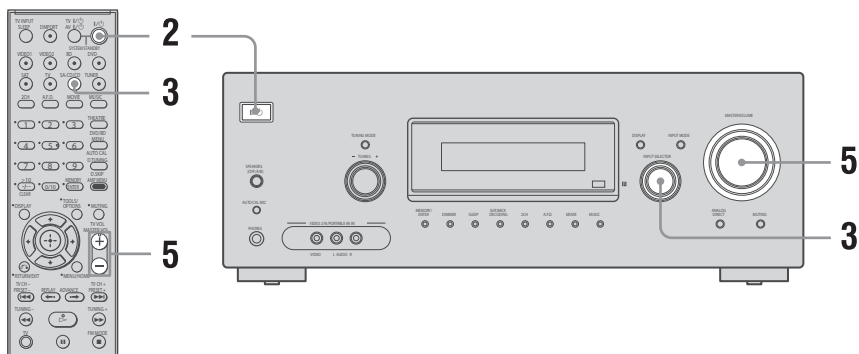

#### Забележки

- Операциите са описани за Sony Super Audio CD плейър.
- Обърнете се към инструкциите за експлоатация, приложени към Super Audio CD плейъра или CD плейъра.

#### Съвети

Можете да изберете звуково поле, което да отговаря на музиката. Вижте стр. 46 за подробности.

Препоръчителни звукови полета:

Класическа музика: HALL

Джаз музика: JAZZ

Концерт на живо: CONCERT

**1** Включете Super Audio CD плейъра/CD плейъра; след това поставете диск в шейната.

**2** Включете приемника.

**3** Натиснете SA-CD/CD.

Можете да използвате и INPUT SELECTOR на приемника, за да изберете SA-CD/CD.

**4** Възпроизведете диска.

**5** Регулирайте силата на звука.

**6** Слег като приклучите слушането на Super Audio CD/CD, извадете диска и изключете приемника и Super Audio CD плейъра/CD плейър.

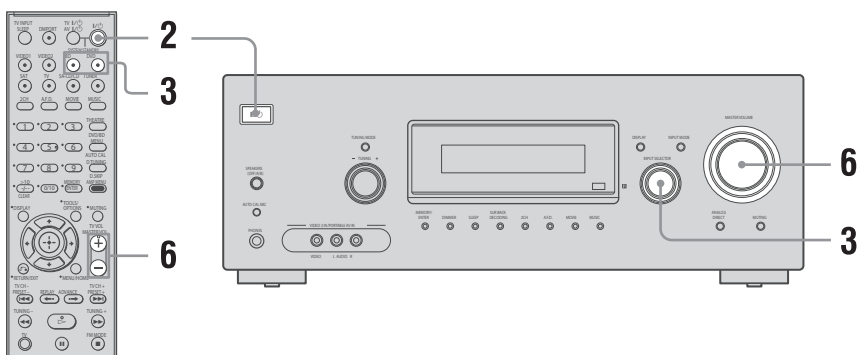

### Забележки

- Обърнете се към инструкциите за експлоатация, приложени към телевизора и DVD плейъра.
- Ако не можете да слушате многоканален звук, проверете следното.
  - Уверете се, че приемникът е свързан към DVD плейър/блу-рей диск плейъра посредством цифрова връзка.
  - Уверете се, че цифровият аудио изход на DVD плейъра/блу-рей диск плейъра е зададен правилно.

### Съвети

Изберете звуковия формат на диска, който ще се възпроизведе, да, ако е необходимо. Вие можете да изберете звуково поле, което да отговаря на музиката/филма. За подробности се обърнете към стр. 53. Препоръчителни звукови полета:  
Филм: C.STEX  
Музика: CONCERT

- 1 Включете телевизора и DVD плейъра/блу-рей диск плейър.**
- 2 Включете приемника.**
- 3 Натиснете DVD, за да гледате DVD или BD, за да гледате блу-рей диск.**  
Вие можете да използвате INPUT SELECTOR на приемника, за да изберете DVD или BD.  
Уверете се, че сте променили фабричните настройки на DVD входния бутон на дистанционното управление така че да използвате бутона, за да контролирате вашия DVD плейър. За повече подробности вижте “Промяна на бутоните” (стр. 74).
- 4 Включете входа на телевизора, така че изображението на DVD/блу-рей диск да се извежда.**
- 5 Възпроизведете диска.**
- 6 Регулирайте силата на звука.**
- 7 След като приключите с гледането на DVD/блу-рей диск, извадете диска и изключете приемника, телевизора и DVD/блу-рей диск плейъра.**

## Работа с усилвателя

### Работа с менюта

Като използвате менюта на усилвателя, Вие можете да извършите различни настройки на приемника

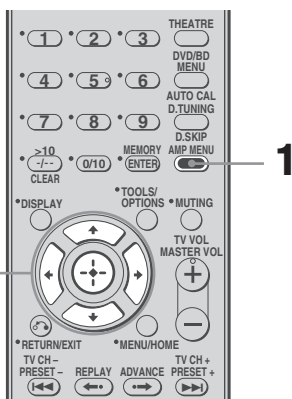

- 1 Натиснете AMP.**  
На дисплея се появява индикация "1-LEVEL".
- 2 Неколкократно натиснете бутон  $\uparrow/\downarrow$ , за да изберете менюто, което желаете.**
- 3 Неколкократно натиснете бутон  $\oplus$  или бутон  $\rightarrow$ , за да влезете в менюто.**
- 4 Неколкократно натиснете бутон  $\uparrow/\downarrow$ , за да изберете параметъра, който желаете да регулирате.**
- 5 Натиснете бутон  $\oplus$  или бутон  $\rightarrow$ , за да въведете параметъра.**
- 6 Неколкократно натиснете бутон  $\uparrow/\downarrow$ , за да изберете настройката, която желаете.**  
Настройката се въвежда автоматично.

### За да се върнете към предходния дисплей

Натиснете бутон  $\leftarrow$ .

### За да излезете от менюто

Натиснете AMP MENU.

### Забележка

Възможно е някои параметри и настройки да се появят замъглени на дисплея. Това означава, че те или не работят, или са фиксирани и не могат да бъдат променени.

## Преглед на менютата

Следните опции работят за всяко от менютата. За подробности относно работата с менютата вижте стр. 37.

Меню [Дисплей]	Параметри [Дисплей]	Настройки	Първоначална настройка
LEVEL [1-LEVEL]	Тест тон а) [T. TONE]	T. TONE N, T. TONE Y	T. TONE N
	Баланс на предния високоговорител <sup>a)</sup> [FRG BAL]	BAL. L +1 to BAL. L +8, BALANCE, BAL. R +1 to BAL. R +8	BALANCE
	Ниво на централния високоговорител [CNT LVL]	CNT -10 dB to CNT +10 dB (стъпка 1 dB)	CNT 0 dB
	Ниво на съраунд левия високоговорител [SL LVL]	SUR L -10 dB to SUR L +10 dB (стъпка 1 dB)	SUR L 0 dB
	Ниво на съраунд десния високоговорител [SR LVL]	SUR R -10 dB to SUR R +10 dB (стъпка 1 dB)	SUR R 0 dB
	Ниво на задния съраунд високоговорител [SB LVL]	SB -10 dB to SB +10 dB (стъпка 1 dB)	SB 0 dB
	Ниво на съраунд задния ляв високоговорител [SBL LVL]	SBL -10 dB to SBL +10 dB (стъпка 1 dB)	SBL 0 dB
	Ниво на съраунд задния десен високоговорител [SBR LVL]	SBR -10 dB to SBR +10 dB (стъпка 1 dB)	SBR 0 dB
	Ниво на суббуфера [SW LVL]	SW -10 dB to SW +10 dB (стъпка 1 dB)	SW 0 dB
	Компресия на динамичния обхват а) [D.RANGE]	COMP. OFF, COMP. STD, COMP. MAX	COMP. OFF
EQ [2-EQ]	Еквалайзър а) [EQ]	EQ OFF, EQ ON	EQ OFF
	Ниво на басите на централния високоговорител [BASS LVL]	BASS -6 dB to BASS +6 dB (стъпка 1 dB)	BASS 0 dB
	Ниво на дисканта на централния високоговорител [TRE LVL]	TRE -6 dB to TRE +6 dB (стъпка 1 dB)	TRE 0 dB
SUR [3-SUR]	Избор на звуково поле а) [S. F. SELECT]		A.F.D. AUTO for: VIDEO 1, 2, BD, DVD, SAT; 2CH ST. for: TV, SA-CD/CD, TUNER, DMPORT
	Декодиращ режим на задния съраунд а) [SB DEC]	SB OFF, SB AUTO, SB ON	SB AUTO
	Ниво на ефекта а) [EFFECT]	EFCT. MIN, EFCT. STD, EFCT. MAX	EFCT. STD

Меню [Дисплей]	Параметри [Дисплей]	Настройки	Първоначална настройка
TUNER [4-TUNER]	Режим на приемане на FM станции а) [FM MODE]	FM AUTO, FM MONO	FM AUTO
	Озаглавяване на станции а) [NAME IN]	For details, see “Naming preset stations” (page 60).	
AUDIO [5-AUDIO]	Приоритет на декодиране- то на цифровия аудио вход а) [DEC. PRI.]	DEC. PCM, DEC. AUTO	DEC. PCM for: SA-CD/CD; DEC. AUTO for: VIDEO 1, 2, BD, DVD, SAT, TV
	Избор на език за цифрово предаване а) [DUAL]	DUAL M/S, DUAL M, DUAL S, DUAL M+S	DUAL M
	A/V синхронизация а) [A.V. SYNC.]	A.V.SYNC. N, A.V.SYNC. Y	A.V.SYNC. N
	Digital audio input assignment а)		
	Озаглавяване на входни сигнали а) [NAME IN]		
VIDEO [6-VIDEO]	HDMI AUDIO [HDMI]	AMP, TV+AMP	AMP
	HDMI CONTROL [CONTROL]	CTRL OFF, CTRL ON	CTRL OFF
	Озаглавяване на входове а) [NAME IN]		

Меню [Дисплей]	Параметри [Дисплей]	Настройки	Първоначална настройка
SYSTEM [7-SYSTEM]	Субуфер а) [SW SPK]	NO, YES	YES
	Субуфер Предни високоговорители а) [FRF SPK] а) [SW SPK]	SMALL, LARGE	LARGE
	Централни високоговорители а) [CNT SPK]	NO, SMALL, LARGE	LARGE
	Съраунд високоговорители а) [SUR SPK]	NO, SMALL, LARGE	LARGE
	Съраунд задни високоговорители а) [SB SPK]	NO, SINGLE, DUAL	DUAL
	Разстояние до предния високоговорител а) б) [FRF DIST.]	DIST. 1.0 m to DIST. 7.0 m (0.1 m step)	DIST. 3.0 m
	Разстояние до централния високоговорител а) б) [CNT DIST.]	DIST. 1.0 m to DIST. 7.0 m (0.1 m step)	DIST. 3.0 m
	Разстояние до съраунд левия високоговорител а) б) [SL DIST.]	DIST. 1.0 m to DIST. 7.0 m (0.1 m step)	DIST. 3.0 m
	Разстояние до съраунд десния високоговорител а) б) [SR DIST.]	DIST. 1.0 m to DIST. 7.0 m (0.1 m step)	DIST. 3.0 m
	Разстояние до съраунд задния високоговорител а) б) [SB DIST.]	DIST. 1.0 m to DIST. 7.0 m (0.1 m step)	DIST. 3.0 m
	Разстояние до съраунд задния ляв високоговорител а) б) [SB DIST.]	DIST. 1.0 m to DIST. 7.0 m (0.1 m step)	DIST. 3.0 m
	Разстояние до съраунд задния десен високоговорител а) б) [SB DIST.]	DIST. 1.0 m to DIST. 7.0 m (0.1 m step)	DIST. 3.0 m
	Разположение на съраунд високоговорителите а) [SUR POS.]	BEHD/HI, BEHD/LO, SIDE/HI, SIDE/LO	SIDE/LO
	Честота на високоговорителите а) [CRS. FREQ.]	CRS > 40 Hz to CRS > 160 Hz (10 Hz step)	CRS > 100 Hz
	Осветеност на дисплея а) [DIMMER]	0% dim, 40% dim, 70% dim	0% dim
A. CAL [8-A. CAL]	Автоматична настройка а) [AUTO CAL.]	A.CAL NO, A.CAL YES	A.CAL NO

а) За подробности се обърнете към страницата, указана в скобите.

б) Можете да изберете този параметър само когато задните съраунд високоговорители са в позиция "SINGLE"

в) Можете да изберете този параметър само когато задните съраунд високоговорители са в позиция "DUAL"

з) "AUDIO FOR HDMI" и "CONTROL FOR HDMI" минават през дисплея, след това се появяват съответно "AUDIO" или "CONTROL".



## Настройка на нивото (меню LEVEL)

Можете да използвате менюто LEVEL за да настроите баланса и нивото на всеки високоговорител. Тези настройки се прилагат при всички звукови полета.

Изберете "1-LEVEL" в менюто на усилвателя. За подробности относно настройката на параметрите вижте "Работа с менютата" (стр. 37) и "Преглед на менютата" (стр. 38).

### Параметри в менюто LEVEL

#### ■ T.TONE (Тест-сигнал)

Позволява Ви да регулирате нивата на високоговорителите и баланса, докато слушате тест сигнала от Вашата позиция на слушане. За подробности вижте "9: Настройка на нивата и баланса на високоговорителите (TEST TONE)" (стр. 33).

#### ■ FRT BAL (Баланс на предния високоговорител)

Позволява Ви да регулирате баланса между предния ляв и десен високоговорител.

#### ■ CNT. LVL (Ниво на централния високоговорител)

#### ■ SL LVL (Ниво на левия съраунд високоговорител)

#### ■ SR LVL (Ниво на десния съраунд високоговорител)

#### ■ SB LVL (Ниво на задния съраунд високоговорител)

#### ■ SBL LVL (Ниво на задния ляв съраунд високоговорител)

#### ■ SBR LVL (Ниво на задния десен съраунд високоговорител)

#### ■ SW LVL (Ниво на субуфер)

а) Можете да изберете само този параметър, когато задните съраунд високоговорители са в позиция "SINGLE" в меню SYSTEM.

б) Можете да изберете само този параметър, когато задните съраунд високоговорители са в позиция "DUAL" в меню SYSTEM.

### ■ D. RANGE (Dynamic range compressor – Компресия на динамичния обхват)

Позволява Ви да компресирате динамичния обхват на саундтрака. Това може да бъде полезно, когато искате да гледате филми с ниска сила на звука късно през нощта. Компресията на динамичния обхват е възможна само при Dolby Digital източници.

#### • COMP. OFF

Динамичният обхват не се компресира.

#### • COMP. STD

Динамичният обхват се компресира както го е предвидил специалистът по записа.

#### • COMP. MAX

Динамичният обхват се компресира сериозно.

### Съвет

Компресорът на динамичния обхват Ви позволява да компресирате динамичния обхват на саундтрака въз основа на информацията за него, съдържаща се в сигнала Dolby Digital.

"COMP. STD" е стандартна настройка, но влияе само на компресията на светлината. Ето защо, препоръчваме Ви да използвате настройката "COMP. MAX". Тя сериозно компресира динамичния обхват и Ви позволява да гледате филми късно през нощта с ниска сила на звука. За разлика от аналоговите ограничители, нивата са предварително определени и осигуряват много естествена компресия.

## Настройќа на тона (меню EQ)

Можете да използвате менютото EQ за да настроите качеството на тоновете (ниво на бас/гусканти) на предните високоговорители. Тези настройки се прилагат при всички звукови полета.

Изберете “2-EQ” в менютото на усилвателя. За подробности относно настройката на параметрите вижте “Работа с менютата” (стр. 37) и “Преглед на менютата” (стр. 38).  
Параметри в менютото EQ

### EQ (Еквалајзер)

Позволява Ви да вклучвате или изклучвате еквалајзера

- EQ ON  
Еквалајзерът е вклучен.
- EQ OFF  
Еквалајзерът е изклучен.

■ **BASS LVL (Ниво на басите на предните високоговорители)**

■ **TRE LVL (Ниво на високите честоти на предните високоговорители)**

### Забележки

- Тази функција не работи за сигнали с примерна честота по-висока от 48 kHz.
- Ако резулирате еквалајзера по време на прием на сигнал с честота DTS 96/24, сигналот ще се излъчва само като 48 kHz.

## Настройќи за сѐраунд звук (SUR меню)

Можете да използвате менютото SUR, за да изберете звуковото поле, което желаете.

Изберете “3-SUR” в менютото на усилвателя. За подробности относно настройката на параметрите вижте “Работа с менютата” (стр. 37) и “Преглед на менютата” (стр. 38).

### Параметри в менютото SUR

#### ■ S.F. SELCT (избор на звуково поле)

Позволява Ви да избирате звуковото поле, което желаете. За подробности вижте “Как да се наслаждаваме на сѐраунд звук” (стр. 51).

### Забележка

Приемникът Ви позволява да прибавите последното избрано звуково поле към входния сигнал, когато го изберете (връзка на звуковото поле). Например, ако изберете HALL за DVD вход, след това смените вида на входния сигнал и се върнете отново към DVD, HALL отново ще се прибави автоматично.

#### ■ SB DEC (Режим на декодиране на задния сѐраунд)

Позволява Ви да изберете режима на декодиране на задния сѐраунд. За подробности вижте “Използване на режим на декодиране за задния сѐраунд” (стр. 43).

#### ■ EFFECT (Ниво на ефекта)

Позволява Ви да резулирате “присъствието” на ефекта сѐраунд за звукови полета, избрани с бутоните MOVIE или MUSIC и за звуковото поле “HP THEA”.

- EFCT. MIN  
Сѐраунд ефектът е минимален.
- EFCT. STD  
Сѐраунд ефектът е стандартен.
- EFCT. MAX  
Сѐраунд ефектът е максимален.

## Избор на режим на декодиране на задния съраунд високоговорител (SB DEC)

Можете да се наслаждавате на съраунд звук като декодирате сигнала на задния съраунд високоговорител на DVD софтуер (и др.), записан във формат Dolby Digital EX, DTS-ES Matrix, DTS-ES Discrete 6.1 и др.

Изберете режима за декодиране на задния съраунд звук като използвате “SB DEC” в менюто SUR (стр. 42).

Можете също така да използвате функция SUR BACK DECODING на приемника.

## Видове функции на задния съраунд високоговорител

### ■ SB OFF

Не се избързва декодиране на задния съраунд.

### ■ SB AUTO

Когато входният поток съдържа 6.1 канала а), прилага се точният декодер за сигнала на задния съраунд.

Входен поток	Изходен канал	Приложен декодер за заден съраунд
Dolby Digital 5.1	5.1	—
Dolby Digital EX б)	6.1	Матричният декодер съвпада с Dolby Digital EX
DTS 5.1	5.1	—
DTS-ES Matrix 6.1 б)	6.1	DTS матричен декодер
DTS-ES Discrete 6.1 з)	6.1	DTS дискретен декодер
Dolby Digital Surround EX г)	7.1	Матричният декодер съвпада с Dolby Pro Logic IIx
DTS-ES Matrix 6.1 б)	7.1	Матричният декодер съвпада с Dolby Digital EX
DTS-ES Discrete 6.1 з)	7.1	Матричният декодер съвпада с Dolby Digital EX

## ■ SB ON

За да декодирате съраунд задния сигнал независимо от 6.1 каналния декодер а), Dolby Digital EX се прилага, когато изходните канали са 6.1.

Входен поток	Изходен канал	Приложен декодер за заден съраунд
Dolby Digital 5.1	6.1	Матричният декодер съвпада с Dolby Digital EX
Dolby Digital Surround EX б)	6.1	Матричният декодер съвпада с Dolby Digital EX
DTS 5.1	6.1	Матричният декодер съвпада с Dolby Digital EX
DTS-ES Matrix 6.1 б)	6.1	Матричният декодер съвпада с Dolby Digital EX
DTS-ES Discrete 6.1 з)	6.1	Матричният декодер съвпада с Dolby Digital EX
Dolby Digital 5.1	7.1	Матричният декодер съвпада с Dolby Pro Logic IIx
Dolby Digital Surround EX б)	7.1	Матричният декодер съвпада с Dolby Pro Logic IIx
DTS 5.1	7.1	Матричният декодер съвпада с Dolby Digital EX
DTS-ES Matrix 6.1 б)	7.1	Матричният декодер съвпада с Dolby Digital EX
DTS-ES Discrete 6.1 з)	7.1	Матричният декодер съвпада с Dolby Digital EX

а) 6.1 каналният декодер е информацията, записана в софтуера на DVD диска.

б) Dolby Digital DVD, което съдържа Surround EX информация. Можете да проверите за Surround EX филми на Интернет страницата на Dolby Corporation.

в) Софтуер, записан с информация, която съобщава за сигнали във формати Surround EX и 5.1.

з) Софтуер, записан със сигнали за 5.1 канала, както и разширение за преобразуване на тези сигнали във формат 6.1. Сигналите за 6.1 канала са специфични DVD сигнали, които не се използват за кино филмите.

г) Когато свържете два задни съраунд високоговорителя, каналът за възпроизвеждане е 7.1.

## Забележки

В режим Dolby Digital EX е възможно да не се чува звук от задния съраунд високоговорител. Някои дискове нямат Dolby Digital EX звук, въпреки че на опаковката си има логото Dolby Digital EX. В този случай, изберете “SB ON”. Можете да изберете режим на декодиране на задния съраунд високоговорител, само когато е включен A.F.D. режим. Въпреки това, тази функция се отменя, когато изберете Dolby Pro Logic IIx.

## Настройка на тунера (меню TUNER)

Можете да използвате менюто TUNER за да настроите режима на приемане на FM станции, както и да озаглавявате предварително настроени станции. Изберете “4-TUNER” в менюто на усилвателя. За подробности относно настройката на параметрите, вижте “Работа с менютата” (стр. 37) и “Преглед на менютата” (стр. 38).

### Параметри в менюто TUNER

#### ■ FM MODE (Режим на приемане на FM станции)

- FM AUTO

Този приемник кодира сигнала като стерео сигнал, когато радио станциите се предават в стерео формат.

- FM MONO

Този приемник декодира сигнала като моно, независимо от предавания сигнал.

#### ■ NAME IN (Озаглавяване на предварително настроени станции)

Позволява да зададете името на предварително настроени станции. За подробности вижте “Озаглавяване на предварително настроените станции” (стр. 60).

## Настройки на звука (Меню AUDIO)

Можете да използвате менюто AUDIO за да извършите настройка на звука, която отговаря на Вашите предпочитания.

Изберете "5-AUDIO" в менюто на усилвателя. За подробности относно настройката на параметрите вижте "Работа с менютата" (стр. 37) и "Преглед на менютата" (стр. 38).

### Параметри в менюто AUDIO

#### ■ DEC. PRI. (Приоритет при декодиране на цифров аудио вход)

Позволява Ви да определите входния режим за цифровия сигнал в жаковете DIGITAL IN.

##### • DEC. PCM

Сигналите PCM са с приоритет (за да се предотврати прекъсване, когато започне възпроизвеждането).

Въпреки това, когато постъпват други входни сигнали, възможно е звукът да не се извежда в зависимост от формата. В този случай задайте "DEC. AUTO".

Когато изберете сигнали от HDMI IN жак, само PCM сигнали се извеждат от свързания плейър. Когато получите сигнали от друг формат, настройте опцията в "DEC. AUTO".

##### • DEC. AUTO

Автоматично превключва входния режим между DTS, Dolby Digital или PCM.

#### Забележка

Когато е зададено "DEC. AUTO" и звукът от цифровите аудио жакове (за CD и др.) се прекъсва от започнало възпроизвеждане, задайте "DEC.PCM".

#### ■ DUAL (Избор на език на цифрово предаване)

Позволява Ви да изберете езика, който искате да слушате по време на цифрово предаване. Тази функция работи само с Dolby Digital източници.

##### • DUAL M/S (Основен/Допълнителен)

Звукът от основния език се извежда през предния ляв високоговорител, а този на допълнителния език - през предния десен високоговорител едновременно.

##### • DUAL M (Основен)

Извежда се звукът от основния език.

##### • DUAL S (Допълнителен)

Извежда се звукът от допълнителния език.

##### • DUAL M+S (Основен + Допълнителен)

Извежда се смесен звук от основния и допълнителния език.

#### ■ A.V. SYNC. (Синхронизира възпроизвеждането на аудио и видео)

##### • A. V.SYNC. Y (Yes) (Време на отлагане: 68 милисекунди)

Разрешава Ви да отложите възпроизвеждането на аудио сигналите така че разликата между аудио възпроизвеждането и визуалния дисплей се минимизира.

##### • A. V.SYNC N (No) (Време на отлагане: 0 милисекунди)

Аудио възпроизвеждането не се отлага

#### Забележки

• Този параметър е полезен, когато използвате голям LCD или плазмен дисплей или проектор.

• Този параметър е валиден само когато използвате звуково поле засечено с 2CH или A.F.D. бутони. Този параметър е валиден когато:

- се извеждат сигнали с честота по-висока от 48 kHz;

- мултиканалните Linear PCM сигнали се получават посредством HDMI IN жака.

- избрана е функция ANALOG DIRECT.

#### ■ D. ASSIGN (Избиране на цифрови аудио входове)

Позволява Ви да изберете цифрови аудио входове за източника. За повече подробности вижте "Извеждане на дигитален звук от други входове (DIGITAL ASSIGN)" (стр. 68).

#### ■ NAME IN (Озаглавяване на входове)

Позволява Ви да задавате имена за входове. За подробности вижте "Озаглавяване на входни сигнали" (стр. 71).

## Настройки за видео (меню VIDEO)

Можете да използвате менюто VIDEO, за да определяте компонентен видео вход към друг вход и да го озаглавявате.

Изберете “6-VIDEO” в менюто на усилвателя. За подробности относно настройката на параметрите вижте “Работа с менютата” (стр. 37) и “Преглед на менютата” (стр. 38).

### Параметри в менюто VIDEO

#### ■ AUDIO FOR HDMI (HDMI AUDIO)

Позволява Ви да видите HDMI аудио извеждането от възпроизвеждащия компонент свързан към ресивъра посредством HDMI връзка.

- AMP

HDMI аудио сигналите от възпроизвеждащия компонент се извеждат само към високоговорители свързани към ресивъра. Мулти-каналният звук се извежда както си е.

#### Забележка

Аудио сигналите не се извеждат през телевизионните колони когато “AUDIO FOR HDMI” е в позиция “AMP”.

- TV + AMP

Звукът се извежда през високоговорителите на телевизора и свързаните към ресивъра високоговорители.

#### Забележки

- Качеството на звука от възпроизвеждащия компонент зависи от качеството на звука на телевизора като например брой канали и примерна честота. Когато телевизорът има стерео високоговорители, звукът извеждан от ресивъра също е стерео, дори и да възпроизвеждате от мултиканален източник.
- Когато свързвате ресивъра към видео компонент (проектор и т.н.), ресивъра може и да не възпроизведе звук. В този случай изберете “AMP”.

#### ■ CONTROL FOR HDMI (HDMI CONTROL)

Позволява Ви да включите или изключите функция HDMI CONTROL. За повече подробности обърнете се към “Control for HDMI” (стр. 62).

#### ■ NAME IN (Озаглавяване на входове)

Позволява Ви да зададете името на входове. За подробности вижте “Озаглавяване на входни сигнали” (стр. 71).

## Настройки на системата (меню SYSTEM)

Можете да използвате менюто SYSTEM за настройка на размера и разстоянието на високоговорителите, свързани към системата. Изберете "7-SYSTEM" в менюто на усилвателя. За подробности относно настройката на параметрите, вижте "Работа с менютата" (стр. 37) и "Преглед на менютата" (стр. 38).

### ■ SW SPK (Избор на субуфера)

- YES  
Ако сте свързали субуфер, изберете "YES".
- NO  
Ако не сте свързали субуфер, изберете "NO". Това активира веригата за пренасочване на ниските честоти и сигналите LFE سے извеждат през другите високоговорители.

### Съвет

За да се възползвате максимално от пренасочването на Dolby Digital басите, препоръчваме Ви да настроите честотата за изключване на субуфера колкото може по-високо.

### ■ FRT SPK (Размер на предните високоговорители)

- SMALL  
Ако звукът е изкривен или чувствате липса на съраунд ефекти, когато използвате многоканален съраунд звук, изберете "SMALL", за да се активира веригата за пренасочване на ниските честоти и ниските честоти от предния канал да се извеждат през субуфера. Когато предните високоговорители са зададени в положение "SMALL", централният, съраунд и задните и съраунд високоговорители също автоматично се задават в положение "SMALL" (освен ако предварително не е зададено положение "NO").
- LARGE  
Ако сте свързали големи високоговорители, които ефективно ще възпроизведат ниските честоти, изберете "LARGE". Обикновено се избира настройка "LARGE". Когато субуферът е зададен в положение "NO", предните високоговорители автоматично се задават в положение "LARGE".

### ■ CNT SPK (Централен високоговорител)

- NO  
Ако не сте свързали централния високоговорител, изберете "NO". Звукът от централния канал ще се извежда през предните високоговорители.
- SMALL  
Ако звукът е изкривен или чувствате липса на съраунд ефекти, когато използвате многоканален съраунд звук, изберете "SMALL", за да активирате веригата за пренасочване на ниските честоти и ниските честоти от централния канал да се извеждат през предните високоговорители (ако са зададени в положение "LARGE") или през субуфера.
- LARGE  
Ако сте свързали голям високоговорител, който ефективно възпроизвежда ниските честоти, изберете "LARGE". Обикновено се избира "LARGE". Ако обаче предните високоговорители са зададени в положение "SMALL", не можете да зададете централния високоговорител в положение "LARGE".

### ■ SUR SPK (Размер на съраунд високоговорителите)

Задният съраунд високоговорител ще бъде зададен в същата настройка.

- NO  
Ако не сте свързали съраунд високоговорители, изберете "NO".
- SMALL  
Ако звукът е изкривен или чувствате липса на съраунд ефекти, когато използвате многоканален съраунд звук, изберете "SMALL", за да активирате веригата за пренасочване на ниските честоти и ниските честоти от съраунд канала да се извеждат през субуфера или други "LARGE" високоговорители.
- LARGE  
Ако сте свързали големи високоговорители, които ефективно възпроизвеждат ниските честоти, изберете "LARGE". Обикновено се избира "LARGE". Ако обаче предните високоговорители са зададени в положение "SMALL", не можете да зададете съраунд високоговорителите в положение "LARGE".

## ■ SB SPK (Избор на заден съраунд високоговорител)

Когато съраунд високоговорителите са зададени в положение "NO", задният съраунд високоговорител също автоматично се задава в положение "NO" и настройката не може да бъде променена.

### • NO

Ако не сте свързали задния съраунд високоговорител, изберете "NO".

### • SINGLE

Ако свързвате само един заден съраунд високоговорител, изберете "SINGLE". Звукът ще се извежда с максимум 6.1 канала.

### • DUAL

Ако свързвате два задни съраунд високоговорителя, изберете "DUAL". Звукът ще се извежда с максимум 7.1 канала.

## Съвет

Настройките "LARGE" и "SMALL" за всеки високоговорител определят дали вътрешният звуков процесор ще отреже ниските честоти от този канал. Когато ниските честоти бъдат отрязани от даден канал, верижата за пренасочване на ниските честоти изпраща съответните ниски честоти към субфуера или други "LARGE" високоговорители. Тъй като ниските честоти имат определена насоченост, най-добре е, ако е възможно, те да не се отрязват. Ето защо, дори когато използвате малки високоговорители, можете да зададете положение "LARGE", ако искате ниските честоти да бъдат извеждани през този високоговорител. От друга страна, ако използвате голям високоговорител, но предпочитате през него да не се извеждат ниски честоти, задайте високоговорителите в положение "SMALL".

Ако общото ниво на сигнала е по-ниско от предпочитанията Ви, задайте всички високоговорителите в положение "LARGE". Ако няма достатъчно ниски честоти, може да използвате тона, за да подчертаете ниските нива. За подробности вижте стр. 38.

## ■ FRT DIST. (Разстояние до предните високоговорители)

Позволява Ви да зададете разстоянието от Вашата позиция за слушане до предните високоговорители (A). Ако двата предни високоговорители не са поставени на равно разстояние от позицията за слушане, задайте разстоянието към най-близкия високоговорител.

## Само един заден съраунд високоговорител

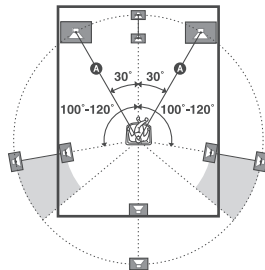

## Два задни съраунд високоговорителя (Ъгълът B трябва да е еднакъв)

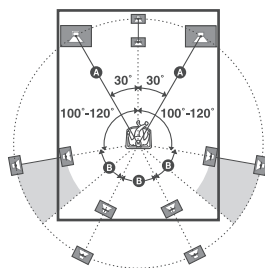

## ■ CNT DIST. (Разстояние до централния високоговорител)

Позволява Ви да зададете разстоянието от Вашата позиция за слушане до централния високоговорител.

## ■ SL DIST (Разстояние до левия съраунд високоговорител)

## ■ SR DIST (Разстояние до десния съраунд високоговорител)

Позволява Ви да зададете разстоянието от Вашата позиция за слушане до съраунд високоговорителите.

## ■ SB DIST (Разстояние до задните съраунд високоговорители) а)

## ■ SBL DIST (Разстояние до задния ляв съраунд високоговорител) б)



## ■ SBR DIST (Разстояние до задния десен съраунд високоговорител) б)

Позволява Ви да зададете разстоянието от Вашата позиция за слушане до задните съраунд високоговорители.

- Можете да изберете този параметър само когато задните съраунд високоговорители са в позиция "SINGLE" в системното меню.
- Можете да изберете този параметър само когато задните съраунд високоговорители са в позиция "DUAL" в системното меню.

## Съвет

Разстоянието на централния високоговорител от двата предни високоговорителя трябва да бъде еднакво (B) и с 1.5 м по-близо до Вашата позиция на слушане (A). Поставете високоговорителите така че разстоянието от B в следната диаграма не е на по-близо разстояние от 1.5 м от A.

Пример: Регулирайте разстоянието на B на 4.5 м или повече, когато разстоянието от A е 6 м. Също така разстоянието между съраунд високоговорителите/задните съраунд високоговорители и позицията за слушане C не може да е с 4.5 м по-близка отколкото разстоянието между позицията за слушане и предните високоговорители A. Поставете високоговорителите така че разликата в дължината на C в следната диаграма да не е по-близка от 4.5 м от дължината на A.

Пример: Регулирайте разстоянието C на 1.5 м или повече, когато разстоянието A е 6 метра. Това е важно, тъй като неправилното поставяне на високоговорителите пречи на възпроизвеждането на съраунд звук. Моля обърнете внимание, че поставянето на високоговорителите по-близо, отколкото се изисква ще окаже отлагане в извеждането на звук от този високоговорител. С други думи, звукът от високоговорителя ще звучи така, сякаш идва отдалеч. Регулирането на тези параметри докато слушате звук обикновено завършва с много по-добър съраунд звук. Опитайте!

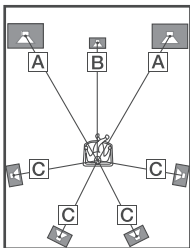

## ■ SUR POS. (Местоположение до съраунд високоговорителите)

Позволява да зададете височината на съраунд високоговорителите за по-точно пресъздаване на съраунд ефекта на режимите Cinema Studio EX (стр. 54). Тази опция за настройка на работи, когато съраунд високоговорителите са зададени в положение "NO" (стр. 40).

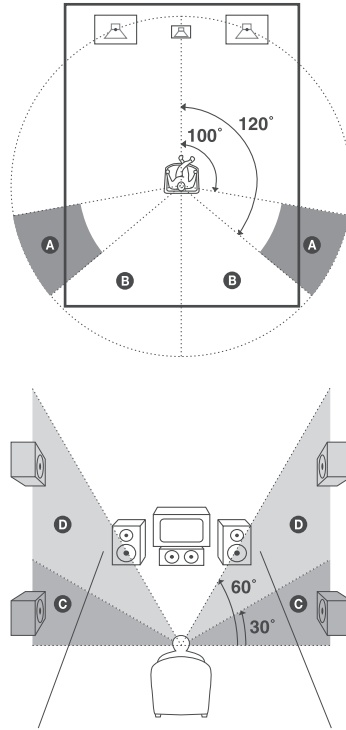

- BEHD/HI  
Изберете тази настройка, ако височината на Вашите съраунд високоговорителите отговаря на част B и D.
- BEHD/LO  
Изберете тази настройка, ако височината на Вашите съраунд високоговорителите отговаря на част B и C.
- SIDE/HI  
Изберете тази настройка, ако височината на Вашите съраунд високоговорителите отговаря на част A и D.
- SIDE/LO  
Изберете тази настройка, ако височината на Вашите съраунд високоговорителите отговаря на част A и C.

## Съвет

Позицията на съраунд високоговорителите е проектирана специално за режимите на Cinema Studio EX. За други звукови полета позицията на високоговорителите не е толкова важна.

Тези звукови полета са проектирани така, че съраунд високоговорителите да бъдат разположени зад позицията на слушане, но звукът се възпроизвежда достатъчно добре дори когато съраунд високоговорителите са разположени под доста широк ъгъл. Въпреки това, ако високоговорителите са насочени директно в ляво и дясно от позицията на слушане, съраунд ефектът е неясен, освен ако не сте задали "SIDE/LO" или "SIDE/HP".

Независимо от това, всяка среда е различна, като например стените, в които се отразява звука; можете да получите по-добри резултати, като използвате "BEND/HP", ако вашите високоговорители са разположени високо над позицията на слушане, дори ако се намират успоредно в ляво и дясно.

Ето защо, въпреки че настройката може да се окаже различна от гореописаните, препоръчвам Ви да възпроизведете многоканалния съраунд софтуер и тогава да изберете настройката, която Ви предоставя усещане за простор на звука и най-реалистично създава усещането за съраунд звук от съраунд високоговорителите и от звука от предните високоговорители. Ако не сте сигурни кой е най-добрият звук, изберете "BEND/LO" или "BEND/HP" и след това използвайте параметъра за разстояние на високоговорителите и настройките за ниво на високоговорителите, за да получите правилен баланс.

## ■ CRS. FREQ (Честота на високоговорителите)

Можете да настройвате честотата на басите на високоговорителите, зададени в положение "SMALL" в менюто SYSTEM. Тази опция за настройка работи само когато поне един високоговорител е зададен в положение "SMALL" и индикацията за съответния високоговорител мига на дисплея.

## ■ DIMMER (Осветеност на дисплея)

Позволява Ви да регулирате осветеността в 3 стъпки.

Можете също да използвате DIMMER и върху рисивъра.

## Автоматична настройка на ходящите настройки (A. CAL меню)

За подробности вижте "8: Автоматична настройка на ходящите настройки (AUTO CALIBRATION)" (стр. 29)

## Съраунд звук

### Dolby Digital и DTS съраунд звук (AUTO FORMAT DIRECT)

Режимът Auto Format Direct (A.F.D.) Ви позволява да слушате звук с висока точност и да избирате кодиращия режим за слушане на дзвуканален стерео звук като многоканален.

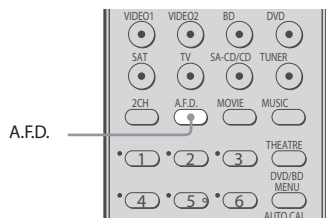

**Натиснете A.F.D. неколкократно, за да изберете звуковото поле, което желаете.**

За подробности вижте “Видове A.F.D. режими” (стр. 52).

## Видове A.F.D. режими

A.F.D. режим [Display]	Многоканален звук след декодирането	Ефект
A.F.D. AUTO [A.F.D. AUTO]	(Автоматично разпознаване)	Представя звука, така както е записан/кодиран, без да прибавя съраунд ефекти. Въпреки това, този приемник ще възпроизведе нискочестотен сигнал от субуфера, когато не присъстват LFE сигнали.
PRO LOGIC [DOLBY PL]	4 канала	Изпълнява Dolby Pro Logic декодиране. Източникът, записан в два канала, се декодира като 4.1 канала.
PRO LOGIC II MOVIE [PLII MV]	5 канала	Изпълнява Dolby Pro Logic II Movie декодиране. Тази настройка е идеална за филми, кодирани в Dolby Surround формат. Освен това този режим може да възпроизвежда звука в 5.1 канала, когато гледате дублирани или стари филми.
PRO LOGIC II MUSIC [PLII MS]	5 канала	Изпълнява Dolby Pro Logic II Music декодиране. Тази настройка е идеална за нормални стерео източници като CD.
PRO LOGIC II GAME [PLII GM]	5 канала	Изпълнява Dolby Pro Logic II Game декодиране. Тази настройка е идеална за видео игри.
PRO LOGIC IIx MOVIE [PLIIX MV] Do	7 канала	Изпълнява Dolby Pro Logic IIx Movie декодиране. Тази настройка разширява Dolby Pro Logic II Movie или Dolby Digital 5.1 в 7.1 канала.
PRO LOGIC IIx MUSIC [PLIIX MS]	7 канала	Изпълнява Dolby Pro Logic IIx Music декодиране. Тази настройка е идеална за нормални стерео източници като CD.
PRO LOGIC IIx GAME [PLIIX GM]	7 канала	Изпълнява Dolby Pro Logic IIx Game декодиране.
Neo:6 Cinema [NEO6 CIN]	6 канала	Изпълнява декодиране в режим DTS Neo:6 Cinema.
Neo:6 Music [NEO6 MUS]	6 канала	Изпълнява декодиране в режим DTS Neo: 6 Music. Тази настройка е идеална за нормални стерео източници като например CD.
MULTI STEREO [MULTI ST.]	(Мулти стерео)	Извежда двуканални ляв/десен сигнали от всички високоговорители. Възможно е звукът от различните високоговорители да не се извежда в зависимост от настройката.

\* Не можете да изберете този режим на декодиране ако задните съраунд високоговорители са в позиция "NO".

## Ако свържете субуфер

Когато аудио сигналът е двуканално стерео, или ако сигналът от източника не включва LFE сигнал, приемникът генерира сигнал на ниските честоти за извеждане през субуфера. Въпреки това нискочестотният сигнал не се генерира, когато “NEO6 CIN” или “NEO6 MUS” е избран и всички високоговорители са зададени в положение “LARGE”.

### Забележки

- Тази функция не работи, когато MULTI CH IN или ANALOG DIRECT са избрани.
- DTS Neo:6 не работи за DTS 2CH аудио, звукът се възпроизвежда като двуканален.
- Dolby Pro Logic IIx кодирането не работи за сигнали с DTS формат или за сигнали с честота, по-голяма от 48 kHz.

### Съвет

Когато въвеждате многоканален сигнал, само Dolby Pro Logic IIx кодирането е ефективно. Когато изберете кодиращ режим, различен от Dolby Pro Logic IIx, многоканалният звук (кодиран) се извежда.

## Избор на програмирано звуково поле

Можете да се възползвате от преимуществата на съраунд звука просто като изберете някое от предварително програмираните звукови полета на приемника. Те пренасят възбудения и мощен звук на киноцентровете и концертните зали във Вашия дом.

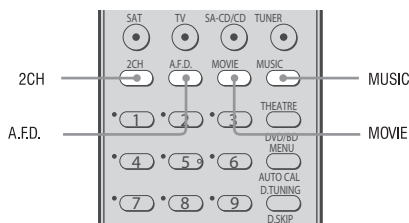

Натиснете MOVIE няколкократно, за да изберете желаното звуково поле за филм или натиснете MUSIC няколкократно, за да изберете звуково поле за музика.

За подробности вижте “Видове звукови полета” (стр. 54).

## Видове звукови полета

Звуково поле за	Звуково поле [Display]	Ефект
Филм	<b>DCS</b> [C.ST.EX A]	Възпроизвежда звуковите характеристики на студиото "Cary Grant Theater" на Sony Pictures Entertainment. Това е стандартен режим, подходящ за гледане на почти всички видове филми.
	CINEMA STUDIO EX B <b>DCS</b> [C.ST.EX B]	Възпроизвежда звуковите характеристики на студиото "Kim Novak Theater" на Sony Pictures Entertainment. Този режим е идеален за гледане на научно-фантастични филми или екшън-филми с много звукови ефекти.
	CINEMA STUDIO EX C <b>DCS</b> [C.ST.EX C]	Възпроизвежда звуковите характеристики на музикалното студио на Sony Pictures Entertainment. Този режим е идеален за гледане на музикални филми, в които саундтракът съдържа оркестрирана музика.
Музика	HALL [HALL]	Възпроизвежда акустиката на класическа концертна зала.
	JAZZ CLUB [JAZZ]	Възпроизвежда акустиката на джаз клуб.
	LIVE CONCERT [CONCERT]	Възпроизвежда акустиката на зала с 300 места и музика на живо.
	STADIUM [STADIUM]	Възпроизвежда акустиката на стадион на открито.
	SPORTS [SPORTS]	Възпроизвежда акустиката на спортно предаване.
	PORTABLE AUDIO ENHANCER [PORTABLE]	Възпроизвежда ясен и подобрен звук от преносимото Ви аудио устройство. Този режим е идеален за MP3 и друга компресирана музика.
Слушалки*	HEADPHONE 2CH [HP 2CH]	Този режим се избира автоматично, ако използвате слушалки, когато сте избрали 2-канален режим (стр. 55)/A.F.D. режим (стр. 52). Стандартните 2-канални стерео източници изцяло обработват звуковото поле и многоканалните формати се свеждат до 2 канала.
	HEADPHONE DIRECT [HP DIR]	Извежда аналогови сигнали без обработка на тона, звуковото поле и др.
	HEADPHONE THEATER <b>DCS</b> [HP THEA]	Този режим се избира автоматично, ако използвате слушалки, когато сте избрали звуково поле за филм/музика. Позволява Ви да пресъздадете обстановка като в кинозалоните, докато слушате през слушалките.

\* Можете а изберете това звуково поле само ако в рисувъра са включени слушалки.

## Забележки

- Ефектите, създавани от виртуалните високоговорители, може да причинят увеличен шум във възпроизведения сигнал.
- Когато слушате звукови полета, които използват виртуални високоговорители, няма да чувате никакъв звук, идващ директно от съраунд високоговорителите.
- Тази функция не работи в следните случаи:
  - Когато сте избрали ANALOG DIRECT.
  - За сигнали с честота по-голяма от 48 kHz.
  - Мултиканалните Linear PCM сигнали се получават посредством HDMI IN жака.
- Когато е избрано едно от следните звукови полета, от суббуфера не се извежда звук, ако всички високоговорители са зададени в положение "LARGE" в менюто SYSTEM. Въпреки това, звукът ще бъде изведен от суббуфера, ако:
  - цифровият входен сигнал съдържа сигнали с LFE (нискокестотен ефект)
  - ако предните или съраунд високоговорителите са зададени в положение "SMALL".

## Съвети

- Можете да идентифицирате формата на DVD софтуера и др., като проверите логото на опаковката.
- Звуковите полета с маркировка **DCS** използват "DCS" технология. Вижте "Glossary" (стр. 75).

## За да изключите съраунд ефекта за филм/музика

Натиснете 2CH, за да изберете "2CH ST." или натиснете A.F.D. неколкотократно, за да изберете "A.F.D. AUTO".

## Използване само на предните високоговорители (2CH STEREO)

В този режим приемникът извежда звука само от предните ляв/десен високоговорители. От суббуфера не се чува звук.

Стандартните двуканални стерео източници напълно пренебрегват обработката на звуковото поле и многоканалните съраунд формати се свеждат до два канала.

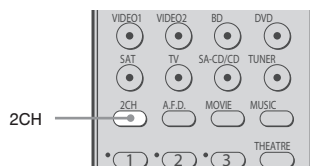

## Натиснете 2CH.

### Забележка

В режим 2CH STEREO от суббуфера не се извежда никакъв звук. За да слушате двуканални стерео източници като използвате предните ляв/десен високоговорители и суббуфера, задайте режим "A.F.D. AUTO" (стр. 52).

## Слушане на звук без настройка (ANALOG DIRECT)

Вие можете да превключите звука на избрания вход към двуканален аналогов вход. Тази функция Ви позволява да се наслаждавате на висококачествени аналогови източници.

Когато използвате тази функция, само силата на звука и балансът на предните високоговорители могат да бъдат настроени.

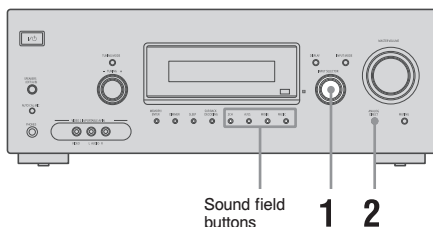

### 1 Завъртете INPUT SELECTOR на приемника, за да изберете входа, който желаете да слушате с аналогов звук.

Можете да използвате и бутоните за избор на входен сигнал на устройството за дистанционно управление.

### 2 Натиснете ANALOG DIRECT на приемника.

Извежда се аналогов звук.

### За да отмените ANALOG DIRECT

Натиснете отново ANALOG DIRECT на приемника.

Можете също така да натиснете който и да е от бутоните за звуково поле.

#### Забележка

- Когато свържете слушалки, на дисплея се появява индикация "HP DIR".
- Тази функция не е възможна, когато сте избрали DMPORT вход.

## Нулиране на звуковите полета към първоначалните им настройки

Уверете се, че за тази операция използвате бутоните на приемника.

1,2

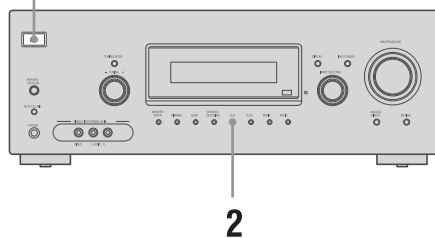

### 1 Натиснете I/⏻, за да изключите захранването.

### 2 Като държите натиснат 2CH, натиснете I/⏻.

На дисплея се появява "SF. CLR." и всички звукови полета се връщат в първоначалните си настройки.



## Операции с тунера

### Слушане на FM/AM радио

Можете да слушате FM и AM радио предавания чрез вградения тунер. Преди да започнете се уверете, че сте свързали FM и AM антените към приемника (стр. 26).

Съвет

Скалата на обхвата за директна настройка се различава в зависимост от кода на областта, указан в таблицата по-долу. За подробности относно кода на областта вижте стр. 3.

Код на областта	FM	AM
CEL, CEK, TH1	50 kHz	9 kHz

### Автоматична настройка

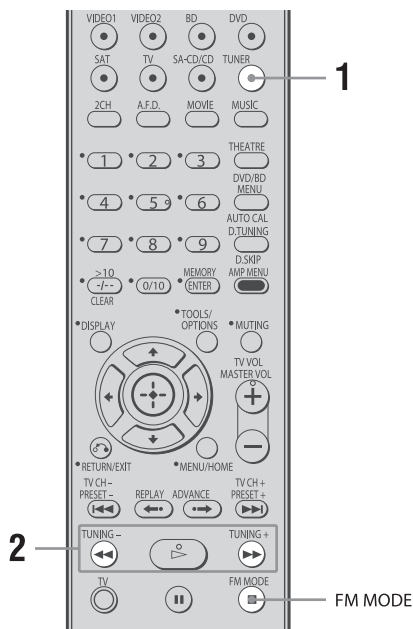

**1** Натиснете TUNER неколkokратно, за да изберете FM или AM.

**2** Натиснете TUNING + или TUNING -. Натиснете TUNING +, за да сканирате отдолу нагоре или TUNING -, за да сканирате отгоре надолу. Приемникът спира да сканира, когато намери станция.

### Използване на бутоните на приемника

**1** Завъртете INPUT SELECTOR, за да изберете FM или AM честота.

**2** Натиснете TUNING MODE неколkokратно, за да изберете "AUTO T."

**3** Натиснете TUNING + или TUNING -.

### В случай на лошо FM стерео приемане

Ако приемането на FM стерео станция е лошо и в дисплея мига индикация "STEREO", изберете моно звук, за да подобрите качеството. Натиснете FM MODE неколkokратно, докато индикаторът "MONO" светне в дисплея. За да се върнете в режим стерео, натиснете FM MODE неколkokратно, докато индикаторът "MONO" на дисплея светне.

## Директна настройка

Въведете директно честота на желаната станция като използвате бутоните с номера.

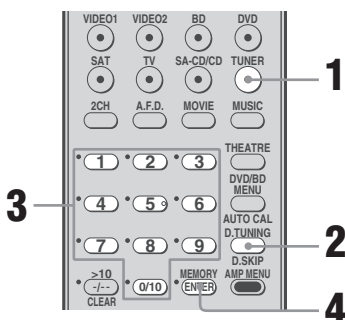

- 1 Натиснете TUNER неколkokратно, за да изберете FM или AM.**  
Можете да използвате и INPUT SELECTOR на приемника.

- 2 Натиснете D.TUNING.**

**Натиснете бутоните с цифри, за да въведете честотата.**

Пример 1: FM 102.50 MHz

Изберете 1 → 0 → 2 → 5 → 0

Пример 2: AM 1,350 kHz

Изберете 1 → 3 → 5 → 0

Ако сте настроили AM станция, регулирайте посоката на AM антената за оптимално приемане.

- 3 Натиснете ENTER.**

Можете да използвате и MEMORY/ENTER на приемника.

**Ако не можете да настроите станция**

Уверете се, че сте въвели вярната честота.

Ако не е така, повторете стъпки от 2 до

4. Ако все така не можете да настроите станция, честотата не се използва във Вашата област.

## Предварителна настройка на радиостанции

Можете да настроите предварително до 30 FM и 30 AM станции. След това можете лесно да приемате станциите, които често слушате.

## Предварителна настройка на радиостанции

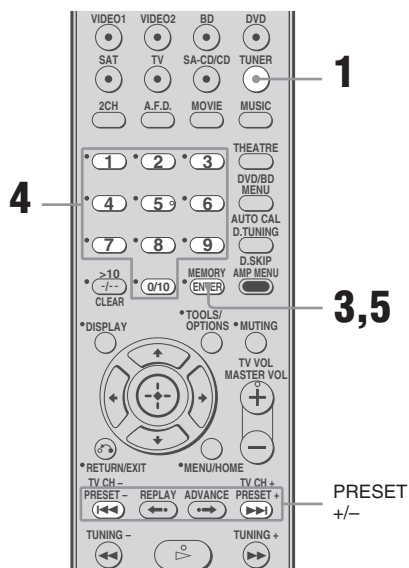

- 1 Натиснете TUNER неколkokратно, за да изберете FM или AM.**  
Можете да използвате и INPUT SELECTOR на приемника.

- 2 Настройте станцията, която желаете да зададете предварително, като използвате Автоматична настройка (стр. 57) или Директна настройка (стр. 58).**

Ако е необходимо, включете на режим на FM приемане (стр. 57).

### 3 Натиснете MEMORY.

Можете да използвате и MEMORY/ENTER на приемника.

На дисплея за няколко секунди светва "MEMORY". Извършете стъпки 4 и 5 преди индикацията да изчезне.

### 4 Натиснете бутоните с номера, за да изберете номер за предварителната настройка.

Можете да използвате и TUNING + или TUNING -, за да изберете номера на станцията.

Ако "MEMORY" изчезне преди да сте избрали номера за предварителната настройка, започнете отново от стъпка 3.

### 5 Натиснете ENTER.

Можете да използвате и MEMORY/ENTER на приемника.

Станцията се запаметява под избрания номер за предварителна настройка.

Ако "MEMORY" изчезне преди да сте натиснали MEMORY, започнете отново от стъпка 3.

### 6 Повторете стъпки 1 до 5, ако желаете да настроите предварително и друга станция.

Приемане на предварително настроени станции

## Директна настройка

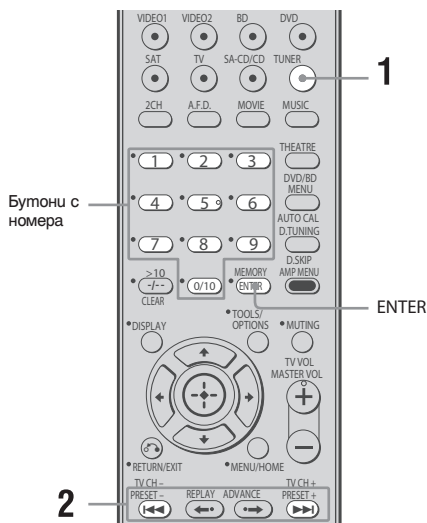

1 Натиснете TUNER неколkokратно, за да изберете FM или AM.

2 Натиснете PRESET + или PRESET - неколkokратно, за да изберете желаната от Вас предварително настроена станция.

Всеки път, когато натискате бутона, можете да избирате между следните предварително настроени станции:

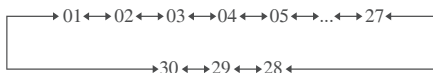

Можете да натискате и бутоните с цифри, за да изберете станцията, която желаете. След това натиснете ENTER, за да въведете избора си.

### Използване на бутоните на приемника

1 Забъртете INPUT SELECTOR, за да изберете FM или AM.

2 Натиснете TUNING MODE неколkokратно, за да изберете "PRESET T."

3 Натиснете TUNING + или TUNING - неколkokратно, за да изберете станцията, която желаете.

## Озаглавяване на предварително настроените станции

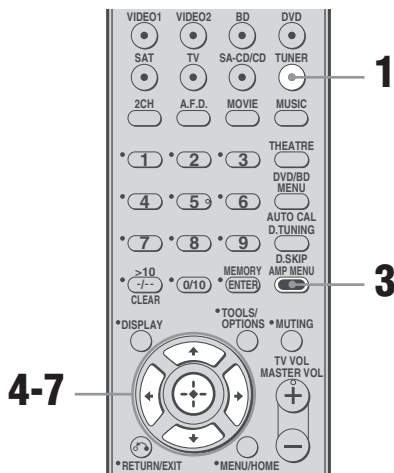

### 1 Натиснете TUNER неколkokратно, за да изберете FM или AM.

Можете да изберете и INPUT SELECTOR на приемника.

### 2 Приемете предварително настроената станция, за която искате да създадете име (стр. 59).

### 3 Натиснете AMP MENU.

На дисплея се появява индикация "I-LEVEL"

### 4 Натиснете бутон $\uparrow/\downarrow$ неколkokратно, за да изберете "4-TUNER".

### 5 Натиснете бутон $\oplus$ или бутон $\rightarrow$ , за да влезете в менюто.

### 6 Натиснете бутон $\uparrow/\downarrow$ неколkokратно, за да изберете "NAME IN".

### 7 Натиснете бутон $\oplus$ или бутон $\rightarrow$ , за да въведете параметър.

Курсорът мига и можете да изберете символ. Следвайте процедурата от "За да създадете име" по-долу.

## За да създадете име

- 1 Използвайте контролния бутон  $\uparrow/\downarrow/\leftarrow/\rightarrow$ , за да създадете име.  
Натиснете контролния бутон  $\uparrow/\downarrow$ , за да изберете символ; след това натиснете контролния бутон  $\leftarrow/\rightarrow$ , за да преместите курсора на следващата позиция.

### Ако направите грешка

Натискайте контролния бутон  $\leftarrow/\rightarrow$  докато символът, който желаете да промените, започне да мига; след това натиснете контролния бутон  $\uparrow/\downarrow$ , за да изберете верния символ.

### Съвет

• Можете да зададете вида на символа чрез натискане на контролния бутон  $\uparrow/\downarrow$  както следва:

Букви (Главни)  $\rightarrow$  Цифри  $\rightarrow$  Символи

### 2 Натиснете бутон $\oplus$ .

Въведеното име се регистрира.

### Забележка (Само за моделите с код на областта CEL, CEK)

Когато озаглавявате RDS станция и я приемете, името на програмното обслужване PS ще се появи вместо зададеното от Вас име. (Не можете да промените името PS; то ще бъде записано върху въведеното от Вас име.)

## Използване на системата за радио данни (RDS) (Само за модел код на областта CEL, SEK)

Този приемник Ви позволява да използвате системата RDS (Radio Data System), която от своя страна позволява на радиостанциите да изпращат допълнителна информация заедно със стандартния програмен сигнал. Можете да видите RDS информацията на дисплея.

### Забележки

- RDS се приема само с FM станции.
- Не всички FM станции предлагат услугата RDS, нито пък предлагат еднакъв тип услуги. Ако не сте запознати с RDS услугите във Вашия регион, проверете за подробности в местните радиостанции.

## Приемане на RDS излъчвания

Просто изберете станция от FM скалата, като използвате директна настройка (стр. 58), автоматична настройка (стр. 57) или предварителна настройка (стр. 59).

Когато приемете станция, която предоставя RDS услуги, индикаторът RDS свети и името на програмното обслужване се появява на дисплея.

### Забележка

Възможно е RDS да не работи правилно, ако приемателът от Вас станция не изпраща правилно RDS сигнала, или ако силата на сигнала е недостатъчна.

## Извеждане на информацията RDS

Докато приемате RDS станция, няколкократно натиснете DISPLAY на приемника. Всеки път, когато натискате бутона, RDS информацията на дисплея се променя циклично както следва:

- Име на програмното обслужване → Честота → Индикация за тип на програмата а) → Индикация за радио текст б) → Индикация за текущо време (24-часов цикъл) → Приложено звуково поле
- а) Вид програма, която се излъчва.  
б) Текстови съобщения, изпратени от RDS станцията.

### Забележки

- Ако се получи спешно съобщение от властите, на дисплея мига "ALARM".
- Когато съобщението е съставено от 9 или повече символа, съобщението преминава през дисплея.
- Ако станцията не осигурява определена RDS услуга, на дисплея се появява "NO XXXX" (например "NO TEXT").

## Описание на типовете програми

Индикатор за типа програма	Описание
NEWS	Новинарска програма
AFFAIRS	Тематични програми въз основа на текущите новини
INFO	Програми, предлагащи информация за широк спектър от теми, включително потребителска информация и медицински съвети
SPORT	Спортни програми
EDUCATE	Образователни програми като "Как да..." и полезни съвети
DRAMA	Радио-пиеси и сериали
CULTURE	Програми за национална и регионална култура, като езикови и социални проблеми
SCIENCE	Програми за наука и технологии

Индикатор за типа програма	Описание
VARIED	Други видове програми като интервюта с известни личности, игри и комедии
POP M	Поп музикални предавания
ROCK M	Рок музикални предавания
EASY M	Лесно за слушане
LIGHT M	Инструментална, вокална и хорова музика
CLASSICS	Изпълнения на оркестри, камерна музика, опера и др.
OTHER M	Музика, която не се вписва в никоя от горните категории, като ритъм & блуз и реге
WEATHER	Информация за времето
FINANCE	Информация за борсовия пазар, търговията и др.
CHILDREN	Програми за деца
SOCIAL	Програми за хората и нещата, които им вълняват
RELIGION	Програми с религиозно съдържание
PHONE IN	Програми, при които публиката изразява своето мнение по телефона или в публична дискусия
TRAVEL	Програми за пътувания. Без съобщения от TP/TA.
LEISURE	Програми за различни видове отпуски, като градинарство, риболов, готвене и др.
JAZZ	Джаз програми
COUNTRY	Кънтри музика
NATION M	Популярна музика от страната или региона
OLDIES	Стара музика
FOLK M	Фолклорни музикални предавания
DOCUMENT	Разследвания
NONE	Всяка програма, която не се вписва в горните категории

## Контрол на HDMI

### Използване на контрол за HDMI функции за “BRAVIA” Sync

За да използвате функция “BRAVIA” Sync, настройте функция Control for HDMI, както е обяснено по-долу.

Когато свързвате Sony компоненти, съвместими с функцията за контрол на HDMI, посредством HDMI кабел (не е приложен в комплекта), операцията е опростена както е описано по-долу:

- One-Touch Play: Когато възпроизвеждате от компонент като DVD или Blu-ray диск плейър, рисувърът и телевизорът автоматично се включват, когато включите към подходящия HDMI вход.
- System Audio Control: Докато гледате телевизия, можете да изберете изход за звука от телевизионните високоговорители или от високоговорителите свързани към рисувъра.
- System Power Off: Когато изключите телевизора, рисувърът и свързаните към него компоненти автоматично се изключват.

Функцията HDMI контрол позволява на оборудванията да се контролират чрез CEC (Consumer Electronic Control) определен от HDMI (High-Definition Multimedia Interface).

#### Функцията за HDMI контрол няма да работи в следните случаи:

- Когато свързвате рисувъра към компонент, който не е съвместим с функцията за контрол на HDMI.
- Когато свързвате рисувъра и компоненти с връзка различна от HDMI.

Препоръчваме Ви да свързвате рисувъра с компоненти имащи “BRAVIA” Sync функция.

#### Забележка

В зависимост от свързания компонент, възможно е функцията за HDMI контрол да не работи. Обърнете се към ръководството за експлоатация, приложено към компонента.

## Свързване на телевизора и други компоненти

Преди да свържете кабелите уверете се, че сте изключили кабелът на захранването.  
За да се насладите на мултиканален съраунд звук от телевизора Ви

Можете да слушате мултиканален съраунд звук от телевизора си чрез високоговорителите свързани към рисивъра. Свържете OPTICAL изходния жак на телевизора към OPTICAL IN жак на рисивъра.

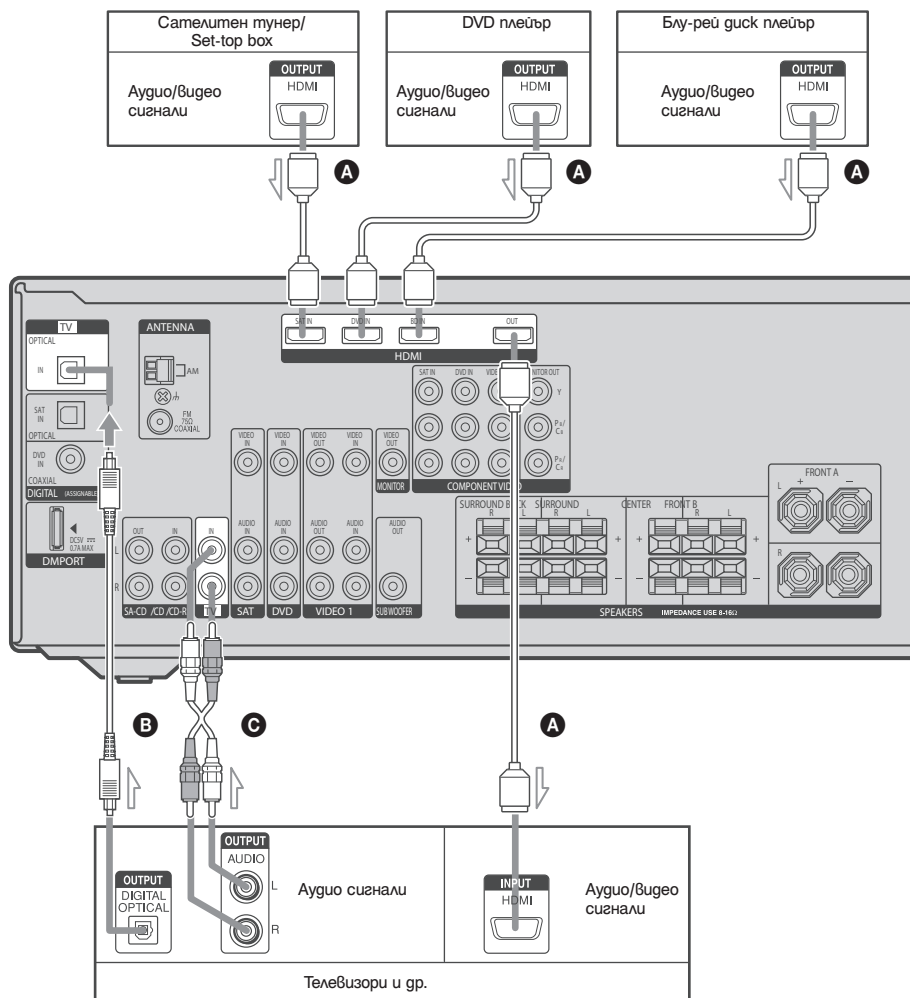

Контрол на HDMI

- A** HDMI кабел (не е приложен)  
Препоръчваме Ви да използвате Sony HDMI кабел.
- B** Оптичен цифров кабел (не е приложен) <sup>a)</sup>
- C** Аудио кабел (не е приложен) <sup>a)</sup>

<sup>a)</sup> Свържете поне един аудио кабел (**B** или **C**).

## Подготовка за функция Control for HDMI

Този рисувър поддържа лесна настройка за Control for HDMI (Easy Setting). Тази функция е възможна само за определени модели телевизори. Когато извършвате лесна настройка за Control for HDMI от телевизора Ви, настройките на рисувъра също ще се променят автоматично.

По време на работа с Control for HDMI-Easy Setting, на дисплея последователно се появяват “CONTROL”, “SCAN FOR” и “HDMI”. Рисувърът автоматично ще промени входа към HDMI. Когато настройките са завършени, на дисплея се появява “COMPLETE”

За повече подробности обърнете се към инструкциите за експлоатация на телевизора. Ако телевизорът Ви не поддържа функция лесна настройка за Control for HDMI, следвайте следните процедури. За повече подробности относно телевизора и свързаните компоненти, обърнете се към упътванията за експлоатация на съответните устройства.

- 1 Уверете се, че рисувърът е свързан към телевизора и компонентите (съвместим е функция Control for HDMI) чрез HDMI връзка.
- 2 Включете рисувъра, телевизора и останалите компоненти..
- 3 Настройте функция Control for HDMI за рисувъра и включения телевизор. Вижте “To set Control for HDMI” (стр. 65). За подробности относно настройките на телевизора, обърнете се към инструкциите за експлоатация.
- 4 Изберете HDMI вход на рисувъра и телевизора, за да съвпаднат HDMI входове на свързаните компоненти така че избразените от свързания компонент да се изведе.
- 5 Настройте функция Control for HDMI за свързания компонент в позиция ON. Ако функция Control for HDMI е вече включена, не се налага да промените настройките.
- 6 Повторете стъпки 4 и 5 за групи компоненти, които искате да използвате за функция Control for HDMI.

### Забележки

- Ако изключите и включите отново HDMI абела, уверете се, че сте повторили стъпки от 1 до 6.
- Не можете да извършите One-Touch Play и System Audio Control по време на лесна настройка за Control for HDMI.
- Преди да извършите лесна настройка за Control for HDMI от телевизора, уверете се, че сте включили телевизора, рисувъра и включените компоненти.
- Ако възпроизвеждащите компоненти не могат да функционират след като сте извършили лесна настройка за Control for HDMI, проверете настройките на функция Control for HDMI на вашия телевизор.
- Ако свързаните компоненти не поддържат лесна настройка на Control for HDMI трябва да настроите функция Control for HDMI за свързаните компоненти в позиция ON, преди да извършите лесна настройка за Control for HDMI от телевизора си.



## За да настроите функция Control for HDMI

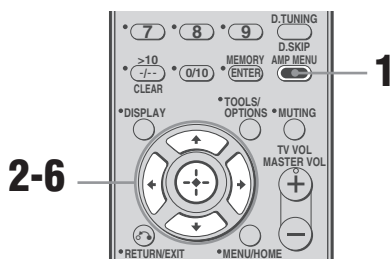

- 1 Натиснете AMP MENU.  
“1-LEVEL” се появява на дисплея.
- 2 Натиснете ↑/↓ неколkokратно, за да изберете “6-VIDEO”.
- 3 Натиснете ⊕ или →, за да въведете менюто.
- 4 Натиснете ↑/↓ неколkokратно, за да изберете “CONTROL FOR HDMI”  
“CONTROL FOR HDMI” се появява на дисплея, след което се появява “CONTROL”.
- 5 Натиснете ⊕ или →, за да въведете параметър.
- 6 Натиснете ↑/↓ неколkokратно, за да изберете “CTRL ON”  
Функция Control for HDMI е активирана.

## Гледане на DVD (One-Touch Play - Възпроизвеждане с едно натискане)

Можете да се насладите на звук и изображение от свързаните компоненти към ресивъра чрез HDMI свързване чрез най-обикновена операция.

### Възпроизвеждане от свързан компонент

Ресивърът и телевизорът се включват автоматично и се прехвърлят автоматично към подходящия HDMI входен източник.

### Гледане на DVD чрез обикновена операция

Можете също така да изберете свързан компонент като DVD/Блу-рей диск плейър чрез менюто на телевизора. В този случай ресивърът и телевизорът се прехвърлят автоматично към подходящия HDMI входен източник.

### Забележка

В зависимост от телевизора, стартият и съдържанието може да не бъдат изведени.

## Насладете се на звука от телевизора чрез високоговорителите, свързани към рисивъра (System Audio Control)

Можете да се насладите на звука от телевизора чрез високоговорителите, свързани към рисивъра чрез обикновена операция.

Можете да работите с функция System Audio Control чрез менюто на телевизора. За повече подробности обърнете се към инструкциите за експлоатация на телевизора. Когато функция System Audio Control е включена, рисивърът се включва и прехвърля към правилния входен източник автоматично.

От високоговорителите свързани към рисивъра се извежда телевизионен звук и силата на звука от телевизора се намалява автоматично. Можете да използвате функция System Audio Control, както следва:

- Ако включите рисивъра, докато телевизорът е включен, функция System Audio Control автоматично ще се включи и звукът от телевизора ще се изведе автоматично от колоните свързани към рисивъра. Въпреки това ако изключите рисивъра, звукът ще се изведе от телевизионните високоговорители.
- Можете да регулирате звукът на рисивъра, когато регулирате звука на телевизора.

### Забележки

- Ако функция System Audio Control не функционира правилно според настройките на телевизора, обърнете се към инструкциите за експлоатация на телевизора.
- Когато "CONTROL FOR HDMI" е в настройка "CTRL ON", настройки "AUDIO FOR HDMI" в меню VIDEO автоматично ще се настрои в зависимост от настройките на System Audio Control.
- Когато свързвате телевизор, който няма функция System Audio Control, функцията System Audio Control не е активна.
- Ако телевизорът е включен преди да включите рисивъра, звукът от телевизора няма да се извежда за момент.
- Когато превключите към източник различен от HDMI или TV, функция System Audio Control автоматично ще се изключи.
- Ако превключите към източник различен от HDMI или TV, функция System Audio Control автоматично ще се включи.

## Изключване на ресивъра посредством телевизора (System Power Off)

Когато изключите телевизора си посредством бутон POWER на дистанционното управление, ресивърът и свързаните компоненти се изключват автоматично.

Можете да използвате и дистанционното управление на ресивъра, за да изключите телевизора.

### Забележки

- Настройте TV Standby Synchro в позиция "ON" преди да използвате функция System Power Off. За повече подробности обърнете се към инструкциите за експлоатация на телевизора Ви.
- В зависимост от статуса свързаните компоненти може да не бъдат изключени. За повече подробности обърнете се към инструкциите за експлоатация на свързаните компоненти.

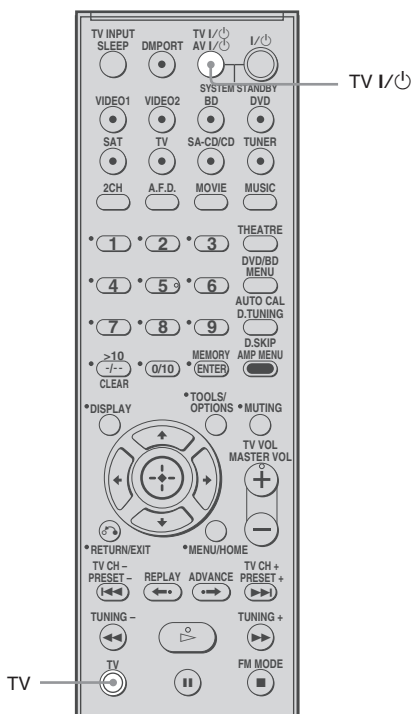

Натиснете TV и TV I/II едновременно. Телевизорът, ресивърът и компонентите свързани посредством HDMI се изключват.

### Включване на аудио входен режим (INPUT MODE)

Когато включите компоненти и към цифрови, и аналогови аудио входове на ресивъра, можете да настроите аудио входния режим към всеки от тях или да превключвате от един към друг в зависимост от материала, който ще гледате.

**1 Завъртете INPUT SELECTOR на приемника, за да изберете входа.**  
Можете да използвате и бутоните за избор на входен сигнал на устройството за дистанционно управление.

**2 Натиснете INPUT MODE неколккратно, за да изберете входния аудио режим.**

Избраният входен аудио режим се появява на дисплея.

#### Входни аудио режими

##### • АУТО

Дава приоритет на цифровите аудио сигнали, когато има цифрови и аналогови връзки. Ако няма цифрови аудио сигнали, избират се аналогови аудио сигнали.

##### • ANALOG

Определя аналоговите аудио сигнали, постъпващи през жака AUDIO IN (L/R).

##### Забелжка

- Някои аудио входни режими не могат да бъдат зададени в зависимост от входа.
- Когато използвате функция ANALOG DIRECT, входният аудио режим се настройва в "ANALOG" автоматично. Не можете да изберете други режими.

### Слушане на цифров звук от други входове (DIGITAL ASSIGN)

Можете да определите цифров аудио вход, който притежава OPTICAL или COAXIAL (SAT IN, DVD IN) сигнали за друг вход, когато не ги използвате.

Например, за да направите DVD плейъра източник на звук за цифров аудио входен сигнал като използвате OPTICAL IN жака на приемника, Вие трябва:

- Да свържете оптичния изходен жак на DVD плейъра и жака OPTICAL SAT IN на приемника.
- Да зададете "SAT OPT" в положение "DVD" в настройката "D. ASSIGN".

**1 Натиснете AMP MENU.**

На екрана се появява "1-LEVEL".

**2 Неколкократно натиснете ↑/↓, за да изберете "5-AUDIO"**

**3 След това натиснете ⊕ или ➔, за да въведете меню.**

**4 Натиснете ↑/↓ неколккратно, за да изберете "D. ASSIGN".**

**5 Натиснете ⊕ или ➔, за да въведете параметър.**

**6 Неколкократно натиснете ↑/↓, за да изберете свободен цифров аудио вход ("SAT OPT" в примера).**

**7 Натиснете ⊕ или ➔, за да въведете избора си.**

**8 Неколкократно натиснете ↑/↓, за да изберете Входа ("SAT-DVD" в примера), който желаете да определите за цифров аудио входен жак, избран в стъпка 6.**

Ако входът бъде превключен в положение "DVD", звукът от DVD плейъра също ще стане цифров през жака OPTICAL SAT IN. Входът, който можете да определите, се различава за всеки аудио вход. За подробности вижте таблица „Определяне на входове за цифрови аудио входни сигнали“.

## Определяне на входи за цифрови аудио входни сигнали

Настройките по подразбиране са подчертани.

Цифров аудио вход	Определени входи	Дисплей
COAXIAL DVD IN [DVD COAX]	VIDEO 1	DVD- VD1
	VIDEO 2	DVD- VD2
	BD	DVD- BD
	DVD	<u>DVD- DVD</u>
	SAT	DVD- SAT
OPTICAL SAT IN [SAT OPT]	SA-CD/CD	DVD- CD
	VIDEO 1	SAT- VD1
	VIDEO 2	SAT- VD2
	BD	SAT- BD
	DVD	SAT- DVD
	SAT	<u>SAT- SAT</u>
SA-CD/CD	SAT- CD	

### Забележки

- Не можете да определяте повече от един цифров аудио вход за един и същи вход.
- Не можете да използвате цифровите аудио входи като оригинални входи, когато са определени за друг вход.
- Когато определяте цифров аудио входен сигнал, възможно е настройката за INPUT MODE автоматично да се промени (стр. 68).

## Наслаждаване на DIGITAL MEDIA PORT (DMPORT)

DIGITAL MEDIA PORT (DMPORT) Ви позволява да се наслаждавате на звук от мрежова система като например от портативен аудио източник или компютър.

Като свързвате DIGITAL MEDIA PORT адаптера (не е приложен в комплекта), можете да се наслаждавате на звук от свързан компонент в рибивъра.

За повече подробности, обърнете се към инструкциите а експлоатация приложени към DIGITAL MEDIA PORT адаптера.

### Забележки

- Не свързвайте адаптер различен от DIGITAL MEDIA PORT адаптера.
- Преди да свържете кабелите, уверете се, че сте изключили кабела на захранването.
- Не свързвайте или изключвайте DIGITAL MEDIA PORT адаптера, докато рибивъра е включен.
- В зависимост от DIGITAL MEDIA PORT адаптера, извеждането на видео изображение може да не е възможно.
- Адаптерите за DIGITAL MEDIA PORT са налични за закупуване в зависимост от мястото.

## Свързване на DIGITAL MEDIA PORT адаптера

Можете да се наслаждавате на звук от компонент свързан посредством DIGITAL MEDIA PORT адаптера към DMPORT жака на рисувъра.

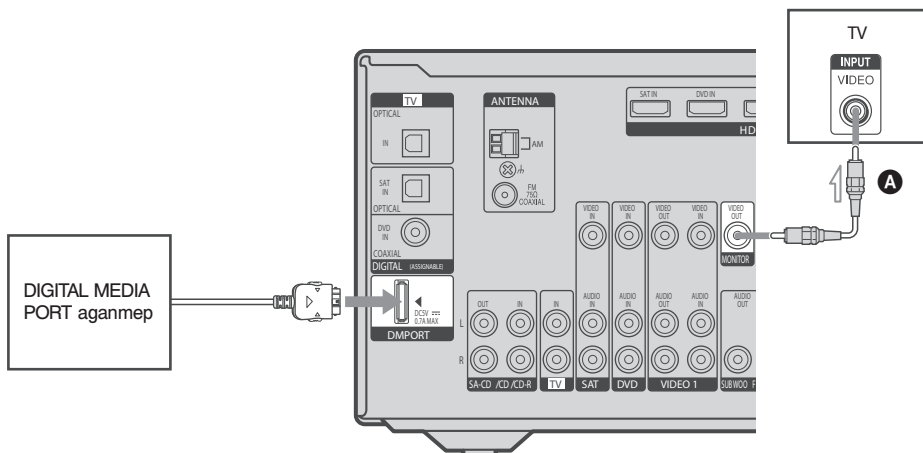

**A** Видео кабел (не е приложен в комплекта)

### За да отстраните DIGITAL MEDIA PORT адаптера от DMPORT жака

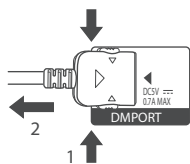

Натиснете и задръжте от двете страни на конектора и издърпайте.

### Забележки

- Когато свързвате DIGITAL MEDIA PORT адаптер, уверете се, че конекторът е включен с маркировката със стрелка сочеща към маркировката на DMPORT жака.
- Уверете се, че извършвате DMPORT връзката здраво и сигурно, въведете конектора на право.
- Тъй като конекторът за DIGITAL MEDIA PORT адаптера е крехък, уверете се, че внимавате, когато поставяте или премествате рисувъра.

## Слушане/гледане на компонент свързан посредством DMPORT връзка

### 1 Натиснете DMPORT.

Можете също така да използвате INPUT SELECTOR на рисивъра, за да изберете "DMPORT".

### 2 Започнете възпроизвеждане на свързания компонент.

Звукът се възпроизвежда от рисивъра. За повече подробности обърнете се към инструкциите за експлоатация приложени към DIGITAL MEDIA PORT адаптера.

### Забележки

- В зависимост от вида на DIGITAL MEDIA PORT адаптера можете да работите със свързания компонент като използвате устройството за дистанционно управление. За повече подробности относно работата на дистанционното управление, вижте стр. 10.
- Уверете се, че сте свързали MONITOR OUT жака на рисивъра към телевизора (стр. 70).

### Съвет

Когато слушате MP3 формат или група компресирана музика като използвате портативен аудио източник, можете да подобрите качеството на звука. Натиснете MUSIC няколкократно, за да изберете "PORTABLE" (стр. 53).

## Озаглавяване на входни сигнали

Можете да въведете име, съдържащо до 8 символа за входни сигнали и да ги виждате на дисплея на приемника. Тази функция е удобна за озаглавяване на жакове с имената на свързаните към тях устройства.

### 1 Натиснете бутона за избор на входен сигнал, за да изберете входния сигнал, за който искате да създадете име.

Можете да изберете и INPUT SELECTOR на приемника.

### 2 Натиснете AMP MENU.

На дисплея се появява индикация "1-LEVEL"

### 3 Натиснете контролния бутон ▲/▼ неколкократно, за да изберете "5-AUDIO" или "6-VIDEO".

### 4 Натиснете контролния бутон или контролния бутон ⊕, за да влезете в менюто.

### 5 Натиснете контролния бутон ▲/▼, за да изберете "NAME IN".

### 6 Натиснете контролния бутон ⊕ или контролния бутон ➤, за да въведете параметър.

Курсорът мига и можете да изберете символ. Следвайте процедурата, описана в "За да създадете име" (стр. 60).

## Промяна на дисплея

Можете да проверите звуковото поле и гр., като промените информацията на дисплея. Уверете се, че за тази операция използвате бутоните на приемника.

### Натиснете DISPLAY неколкократно.

Всеки път, когато натиснете DISPLAY, екранът се променя циклично както следва:

### Всички входове, освен FM и AM честотите

Индекс заглавие на входния сигнал <sup>а)</sup> → Избран входен сигнал → Звуково поле

### FM и AM честоти

Име на програмното обслужване <sup>б)</sup> или име на предварително настроената станция <sup>а)</sup> → Честота → Индикация за тип на програмата <sup>б)</sup> → Индикация за радио текст <sup>б)</sup> → Индикация за текущо време (24-часов цикъл) <sup>б)</sup> → Приложено звуково поле

а) Индекс заглавието се появява, само когато сте дали име на входния сигнал или на предварително настроената станция (стр. 60, 71). Индекс заглавието не се появява, когато са въведени само празни интервали или когато е същото като името на входния сигнал.

б) Само по време на RDS приемане (само за модели с код на областта CEL и CEK) (стр. 61).

### Забележка

Някои означения и маркировки може да не могат да бъдат изведени на някои езици.

## Таймер за автоматично изключване

Можете да настроите приемника да се изключи автоматично след известно време.

### Натиснете SLEEP неколкократно докато захранването е включено.

Всеки път, когато натиснете бутона, дисплеят се променя циклично както следва:

2-00-00 → 1-30-00 → 1-00-00 → 0-30-00 → OFF

Когато активирате таймера за автоматично изключване, на дисплеят се запъмнява автоматично.

### Забележка

Ако натиснете някой бутон на дистанционното или рисивъра след като дисплеят потъмнее, дисплеят светва отново. След известно време дисплеят потъмнява отново ако не сте натискали бутони.

### Съвет

За да проверите оставащото време преди приемникът да се изключи, натиснете SLEEP. Оставащото време се появява на дисплея. Ако натиснете SLEEP отново, таймерът за автоматично изключване ще бъде отменен.



## Запис чрез рисивъра

### Запис на CD-R

Можете да записвате на CD-R чрез рисивъра. Вижте упътването за експлоатация приложено към вашия CD рекордер.

- 1 Натиснете един от бутоните за избор на входен сигнал, за да изберете компонента, който ще възпроизвежда.**  
Можете да изберете и INPUT SELECTOR на приемника.
- 2 Подгответе компонента за възпроизвеждане.**  
Например, настройте на радио станцията, от която желаете да запишете (стр. 57).
- 3 Подгответе компонента за запис.**  
Поставете празен CD-R в CD-рекордера и регулирайте нивото на запис.
- 4 Започнете запис със записващия компонент, след това започнете възпроизвеждане с възпроизвеждащия компонент.**

#### Забележка

Регулациите на звука не се отразяват на изведенето на сигнала от SA-CD/CD/CD-R OUT жакове.

### Запис на носител

- 1 Натиснете един от бутоните за избор на входен сигнал, за да изберете компонента, който ще възпроизвежда.**  
Можете да изберете и INPUT SELECTOR на приемника.
- 2 Подгответе компонента за възпроизвеждане.**  
Например, заредете видеокасета, която искате да запишете, във видеорекордера.
- 3 Подгответе компонента за запис.**  
Заредете празна видеокасета и гр. 6 записващия компонент (VIDEO 1) за запис.
- 4 Започнете запис със записващия компонент, след това започнете възпроизвеждане с възпроизвеждащия компонент.**

#### Забележки

Някои източници съдържат защитни сигнали срещу копиране. В този случай няма да можете да извършите запис от източника.

## Използване на устройството за дистанционно управление

### Промяна на бутоните на дистанционното управление

Можете да промените фабричните настройки на входящите бутони на дистанционното, за да контролира и други компоненти. Например ако свържете DVD рекордер към VIDEO1 жака на ресивъра, можете да настроите бутон VIDEO1 на дистанционното да контролира рекордера.

#### 1 Задръжте натиснат бутон за избор на входен сигнал за компонента, който желаете да контролирате.

Например: натиснете VIDEO1.

#### 2 Като имате предвид следната таблица, натиснете съответния бутон за категорията, която желаете.

Например: Натиснете 4.

Сега можете да използвате бутон VIDEO1, за да контролирате DVD рекордера.

### Категории и съответни бутони

Категории	Натиснете
Видеорекордер (режим на работа VTR 3) <sup>a)</sup>	1
Видеорекордер (режим на работа VTR 2) <sup>a)</sup>	2
DVD плейър/ DVD рекордер (режим на работа DVD1) <sup>b)</sup>	3
DVD рекордер (режим на работа DVD3) <sup>b)</sup>	4
CD плейър	5
Евро-цифров сателитен приемник	6
DVR (цифров CATV терминал)	7
DSS (цифров сателитен приемник)	8
Блу-рей диск плейър (режим на работа BD1) <sup>b)</sup>	9
Блу-рей диск рекордер (режим на работа BD3) <sup>b)</sup>	0/10
Телевизор	-/->10/ CLEAR
Не е въведен	ENTER/ MEMORY

a) Видеорекордерите на Sony работят с настройки VTR2 или VTR3, които отговарят съответно на 8 мм и VHS.

b) DVD рекордерите на Sony работят с настройки DVD1 или DVD3. За повече подробности обърнете се към инструкциите за експлоатация приложени към DVD рекордера.

b) За повече подробности относно настройки BD1 или BD3 обърнете се към инструкциите за експлоатация приложени към блу-рей диск плейъра или блу-рей диск рекордера.

#### За да отстраните всички настройки на бутоните на дистанционното управление

Натиснете **I/C**, AUTO CAL и MASTER VOL – едновременно. Настройките на дистанционното се връщат към фабричните.

### Речник

#### ■ Cinema Studio EX

Режим на съраунд звук, представляващ сбор от технологиите на Digital Cinema Sound, който ви дава звук на студио за дублаж, използвайки три технологии: "Virtual Multi Dimensions", "Screen Depth Matching" и "Cinema Studio Reverberation". "Virtual Multi Dimensions" - технологията за създаване на виртуални високоговорител, създава виртуална многоканална съраунд среда с до 7.1 канални високоговорители и въвежда изживяването от съраунд озвучаването на кинотеатрите с най-модерно оборудване във вашия дом.

"Screen Depth Matching" възпроизвежда намаляването на високите честоти, пълнотата и дълбочината на звука, създавани обикновено в кинотеатрите чрез звукови излъчвания зад екрана. Те се прибавят към предните и централния канал.

"Cinema Studio Reverberation" възпроизвежда звуковите характеристики на най-модерните студия за дублаж и звукозаписни студия, включително и студиото за дублаж на Sony Pictures Entertainment. Съществуват три режима - А/В/С - достъпни в зависимост от вида на студиото.

#### ■ Компонентен видео сигнал

Формат за предаване на информация за видео сигнали, състоящ се от три отделни сигнала: яркост Y, ицветност Pb и ицветност Pr. Висококачествените изображения като DVD видео или HDTV се предават по-точно. Трите жака са обозначени с цвят: зелен, син и червен.

#### ■ Композитен видео сигнал

Стандартен формат за предаване на информация за видео сигнали. Сигналят на яркостта Y и сигналят на ицветността C се комбинират и предават заедно.

#### ■ Digital Cinema Sound (DCS)

Уникална технология за възпроизвеждане на кинозвук от домашното Ви кино посредством технология разработена от Sony съвместно със Sony Pictures Entertainment, за да се насладите на професионален кинозвук у дома. Посредством "Digital Cinema Sound" разработен чрез интегриране на DSP (Цифров процесор на сигнала) и измерване на данни, можете да се насладите на идеалния филмов в домашни условия.

#### ■ Dolby Digital

Технология за цифрово аудио кодиране/разкодиране, разработена от Dolby Laboratories, Inc. Тя се състои от предни (ляв/десен), централен, съраунд (ляв/десен) и субуфер канали. Това е отличаващ се аудио стандарт за DVD видео, познат като 5.1 съраунд. Тъй като съраунд информацията е записана и възпроизведена в стерео формат, тази технология предоставя по-реалистичен звук, отколкото Dolby съраунд технологията.

#### ■ Dolby Digital Surround EX

Акустична технология, разработена от Dolby Laboratories, Inc. Информацията за задния съраунд звук се преобразува в обикновени ляв и десен съраунд канали, така че звукът може да бъде възпроизведен в 6.1 канала. Сцените с движение се възпроизвеждат с по-динамично и реалистично звуково поле.

#### ■ Dolby Pro Logic II

Тази технология преобразува двуканално стерео в 5.1 канално за възпроизвеждане. Съществуват режим MOVIE за възпроизвеждане на филми и режим MUSIC за възпроизвеждане на стерео източници, като например музика. Старите филми, кодирани в обикновен стерео формат могат да бъдат преобразувани в 5.1 съраунд звук.

### ■ Dolby Pro Logic IIx

Технология за 7.1 (или 6.1) канално възпроизвеждане. Заедно с кодирания звук в Dolby Digital Surround EX, 5.1 каналният Dolby Digital звук може да бъде възпроизведен в 7.1 (или 6.1) канал. Съществуващият стерео звук може да бъде възпроизведен в 7.1 (или 6.1) канал.

### ■ Dolby Surround (Dolby Pro Logic)

Аудио технология, разработена от Dolby Laboratories, Inc. Централната и моно съраунд информация се преобразува в два стерео канала. Когато бъде преобразуван, звукът се кодира и извежда като четири канален съраунд звук. Това е най-често срещаният метод на аудио преобразуване за DVD видео.

### ■ DTS 96/24

Висококачествен звуков формат за цифрови сигнали. Записва звук с честота и битрейт от 96 kHz/ 24 bit, който е възможно най-високият за DVD видео. Броят на каналите за възпроизвеждане е различен в зависимост от софтуера.

### ■ DTS цифров съраунд

Технология за цифрово аудио кодиране и декодиране за киносалони, разработена от Digital Theater Systems, Inc. тя компресира звука по-малко от Dolby Digital като предоставя по-високо качество на звука.

### ■ DTS-ES

Формат за 6.1 канално възпроизвеждане с информация за заден съраунд. Съществуват два режима "Discrete 6.1", който записва всички канали, независимо един от друг, и "Matrix 6.1", който преобразува задния съраунд канал в ляв и десен канали. Този режим е идеален за възпроизвеждане на филмова музика.

### ■ DTS Neo:6

Тези технологии преобразува двуканален стерео звук в 6.1 канален. Съществуват два режима за избор в зависимост от източника на възпроизвеждане и Вашите предпочитания. CINEMA за филми и MUSIC за стерео източници, като например музика.

### ■ HDMI (High-Definition Multimedia Interface)

HDMI е интерфейс, който поддържа както видео, така и аудио на една цифрова връзка. HDMI-връзката носи стандартни до висококачествени видео сигнали и многоканални аудио сигнали към аудио/видео компоненти, като HDMI телевизор в цифрова форма без смущения. HDMI спецификациите подържат HDCP (High Bandwidth Digital Contents Protection), технология за защита на копирането, която включва кодираща технология за цифрови видео сигнали.

### ■ PCM (Pulse Code Modulation)

Метод на конвертиране на аналоговия аудио сигнал в цифров.

### ■ Честота

За да преобразувате аналогов звук в цифров, аналоговите данни трябва да бъдат определени. Този процес се нарича анализиране и броят на определяне на аналоговите данни в секунда се нарича честота. Един стандартен музикален диск събира данни, определени в 44,100 пъти в секунда, което се означава с честота от 44.1 kHz. По-високата честота означава по-добро качество на звука.

### ■ x.v.Colour

x.v.Colour е термин, повече познат като xvYCC стандарт, предлаган от Sony и е търговска марка на Sony. xvYCC е международен стандарт за пространственото разпределение на цветовете във видео сигналите. Този стандарт може да изрази по-широка цвятна гама в сравнение с използвания в момента стандарт за предаване на видео сигнали.

## Предпазни мерки

### Безопасност

Ако някакъв предмет или течност попадне в кутията, изключете приемникът от мрежовото захранване и проверете устройството при квалифициран персонал, преди да го включите отново.

### Източници на захранване

- Преди да започнете работа, проверете дали работното напрежение на устройството съответства на Вашето мрежовото захранване. Работното напрежение е указано на гърба на приемника.
- Устройството не е изключено от източника на променлив ток (мрежата), докато е свързано с контакта на стената, дори ако самото устройство е изключено.
- Ако няма да използвате устройството за дълъг период време, уверете се, че сте изключили приемника от контакта. За да го направите, издърпайте щепсела; никога не дърпайте кабела.
- Захранващият кабел може да бъде подменян само в квалифициран сервиз.

### Покачване на температурата

Въпреки че устройството загрява по време на работа, това не е неизправност. Ако използвате устройството продължително време с висока сила на звука, температурата в корпуса на върха, отстрани и на дъното се покачва значително. За да не се изгорите, не докосвайте корпуса.

### Инсталиране

- Поставете устройството на място с подходяща вентилация, за да предотвратите покачване на вътрешната температура и да удължите живота на приемника.
- Не поставяйте устройството близо до топлинни източници или на места, изложени на пряка слънчева светлина, прах или механични вибрации.
- Не поставяйте нищо върху устройството, което би могло да запуши вентилационните отвори и да причини неизправност.
- Не поставяйте приемника близо до оборудване, като например телевизор, видеорекордер или касетъчен дек. (Ако приемникът бъде използван заедно с телевизор, видеорекордер или касетъчен дек, и ако е поставен твърде близо до това оборудване, възможно е може да се появи шум и качеството на картината да се влоши. Това е възможно най-вече, когато използвате стайна антена. Ето защо, препоръчваме Ви да използвате външна антена.)
- Внимавайте, когато поставяте устройството на специално третираны повърхности (с вощък, лак, безир и др.), тъй като е възможно да се получи промяна на цвета на повърхността.

### Функциониране

Преди да свържете груги компоненти, уверете се, че сте изключили приемника и извадете щепсела от контакта на стената.

### Почистване

Почиствайте кутията, панела и контролните бутони с парче мек плат, леко навлажнено с мек почистващ разтвор. Не използвайте никакви абразивни парчета плат, грапави прахове или разтвори като алкохол и бензин.

Ако имате въпроси или проблеми относно Вашия приемник, моля, обърнете се към най-близкия доставчик на Sony.

---

## Отстраняване на проблеми

Ако срещате някой от следните проблеми, докато използвате приемника, използвайте това ръководство за отстраняване на проблеми, за да си помогнете.

### Аудио

---

#### Няма звук, независимо кой компонент е избран, или звукът е с много ниско ниво.

- Проверете дали високоговорителите и компонентите са здраво свързани.
- Проверете дали кабелите на високоговорителите са свързани правилно.
- Проверете дали приемникът и всички компоненти са включени.
- Проверете дали MASTER VOLUME не е зададен в положение "VOL MIN" (минимална сила на звука).
- Проверете дали SPEAKERS (OFF/A/B/A+B) не са зададени в положение "OFF".
- Проверете дали слушалките не са свързани.
- Натиснете MUTEING, за да отмените функцията загушаване.
- Проверете дали сте избрали правилния компонент с приемника.
- Защитното устройство на приемника е включено. Изключете приемника, отстранете проблема и отново включете захранването.

---

#### От определен компонент не излиза звук.

- Проверете дали компонентът е правилно свързан към входните аудио жакове за този компонент.
- Проверете дали кабелът/ кабелите за тази връзка е/ са здраво свързани с жаковете на приемника и компонента.

---

#### Няма звук от един от предните високоговорители.

- Свържете слушалки към жака PHONES, за да проверите дали звукът се извежда през слушалките. Ако само един канал се извежда през слушалките, компонентът вероятно не е свързан правилно. Проверете дали всички кабели са здраво свързани с жаковете на приемника и компонента. Ако и двата канала се извеждат през слушалките, предният високоговорител вероятно не е свързан правилно с приемника. Проверете свързването на предния високоговорител, който не извежда сигнала.
- Уверете се, че сте свързали към L и R жаковете на аналоговия компонент и не само към един от двата жака L или R. Използвайте аудио кабел (не е приложен).

---

#### Няма звук от аналогови груканални източници.

- Проверете дали INPUT MODE не е зададен в положение "COAX IN" или "OPT IN" (стр. 68).
- Няма звук от цифрови източници (от входен жак COAXIAL или OPTICAL).
- Проверете дали INPUT MODE не е зададен в положение "AUTO" (стр. 68).
- Проверете дали не е избран ANALOG DIRECT.

---

#### Левите и десните сигнали са небалансирани или се извеждат обратно.

- Проверете дали високоговорителите и компонентите са свързани правилно и здраво.
- Регулирайте параметрите на баланса в менюто LEVEL.

---

#### Чува се неприятен шум или жукене.

- Проверете дали високоговорителите и компонентите са свързани здраво.
- Проверете дали свързващите кабели са далеч от трансформатор или мотор, и на поне 3 метра от телевизор или флуоресцентна лампа.
- Преместете телевизора далеч от аудио компонентите.
- Щекерите и жаковете са замърсени. Избършете ги с парче плат, леко навлажнено с алкохол.

---

### **Няма звук или се чува много слаб звук от централния/съраунд/задните съраунд високоговорители.**

- Изберете режима CINEMA STUDIO EX (стр. 54).
- Резултирайте нивото на високоговорителите (стр. 33).
- Уверете се, че централният/съраунд високоговорителите са зададени в положение "SMALL" или "LARGE" (стр. 40).
- Уверете се, че задният съраунд високоговорител е в положение "YES" (стр. 40).

---

### **Няма звук от задния съраунд високоговорител**

- Някои дискове нямат Dolby Digital Surround EX флаг дори и когато имат на опаковките си Dolby Digital Surround EX лого. В този случай изберете "SB ON" (стр. 38).

---

### **Няма звук от субуфера.**

- Уверете се, че субуферът е свързан здраво и правилно.
- Уверете се, че субуферът е включен.
- Уверете се, че параметърът за избор на субуфера е зададен в положение "YES" (стр. 40).
- Не се извежда звук от субуфера в зависимост от звуковото поле.

---

### **Не се постига съраунд ефект.**

- Уверете се, че функцията звуково поле е включена (натиснете MOVIE или MUSIC).
- Звуковите полета не действат за сигнали с честота на дискретизация по-голяма от 48 kHz.

---

### **Dolby Digital или многоканалният DTS звук не се възпроизвежда.**

- Проверете дали възпроизвежданото DVD и др. е записано в Dolby Digital или DTS формат.
- Когато свържете DVD плейър и т.н към цифровите входни жакове на приемника, проверете аудио настройката (настройките за изходните аудио жакове) на свързания компонент.

---

### **Няма звук от компонента свързан през DIGITAL MEDIA PORT адаптера**

- Резултирайте силата на звука на ризиъра.
- DIGITAL MEDIA PORT адаптера и/или компонентите не са свързани правилно. Изключете ризиъра, след това свържете отново DIGITAL MEDIA PORT адаптера и/или компонентите.
- Проверете DIGITAL MEDIA PORT адаптера и/или компонентите, за да сте сигурни, че поддържат ризиъра.

---

### **Vidео**

---

#### **Няма картина или се появява неясна картина на телевизионния екран или на монитора.**

- Изберете съответния вход на приемника.
- Задайте телевизора в съответния режим на приемане.
- Преместете телевизора далеч от аудио компонентите.
- В зависимост от DIGITAL MEDIA PORT адаптера видео извеждане може да не е възможно.

---

#### **Не можете да осъществите запис**

- Проверете дали компонентите са свързани правилно (стр. 19).
- Изберете източник на компонентите като използвате входните бутони.

## HDMI

---

### Източникът на звук въведен през HDMI жака на рисивъра не се извежда от рисивъра през TV високоговорителите

- Проверете HDMI връзката.
- Не можете да слушате Super Audio CD през HDMI.
- В зависимост от възпроизвеждащия компонент, може да се наложи да настроите компонента. Обърнете се към инструкциите за експлоатация, приложени към всеки от компонентите.

---

### Източникът на изображението изведен през HDMI жака на рисивъра не се извежда на телевизора.

- Проверете HDMI връзката.
- В зависимост от възпроизвеждащия компонент, може да се наложи да настроите компонента. Обърнете се към инструкциите за експлоатация, приложени към всеки от компонентите.

---

### Функцията HDMI CONTROL не работи.

- Проверете HDMI връзката (стр. 20).
- Задайте „CONTROL FOR HDMI” настройката в меню VIDEO в положение „CTRL ON”.
- Уверете се, че свързаните компоненти са съвместими с функцията CONTROL FOR HDMI.
- Проверете настройката за HDMI CONTROL функцията на свързания компонент. За информация се обърнете към ръководството за експлоатация, приложено към компонента.
- Ако промените HDMI връзката, свържете и изключете променливотоковия адаптер или ако се получи токов удар, повторете процедурите от “Preparing Control for HDMI function” (стр. 64).

---

### От рисивъра и телевизора не се чува звук докато използвате функцията System Audio Control.

- Уверете се, че свързаният телевизор е съвместим с функцията System Audio Control.
- Ако телевизорът няма функция System Audio Control, настройте “AUDIO FOR HDMI” в меню VIDEO на:
  - “TV + AMP” ако искате да слушате звук от телевизионните колони и рисивъра.
  - “AMP” ако искате да слушате звук само от рисивъра.
- Ако не можете да слушате звук от компонентите свързани към рисивъра
  - Изберете подходящ вход, когато искате да следате програма от компонент, свързан през HDMI връзка към рисивъра.
  - Промените телевизионния канал, когато искате да гледате телевизионно предаване.
  - Изберете компонент или вход, когато искате да гледате програма от компонент, свързан към телевизора. За подробности обърнете се към инструкциите за експлоатация на телевизора.

---

### Дистанционното управление на телевизора не може да се използва, а да се управляват свързаните компоненти, когато използвате функция Control for HDMI.

- Променете входа на рисивъра към HDMI входа на свързания компонент.



## Тунер

### FM приемането е слабо.

- Използвайте 75-омов коаксиален кабел (не е приложен в комплекта), за да свържете приемника към външна FM антена, както е показано по-долу. Ако свържете приемника с външна антена, трябва да вземите. За да предотвратите газова експлозия, не свързвайте заземяващ кабел към газова тръба.

Външна FM антена

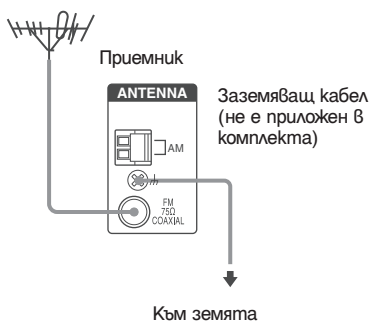

### Радиостанциите не могат да бъдат приемани.

- Проверете дали антените са добре свързани. Регулирайте положението им и свържете външна антена, ако е необходимо.
- Силата на сигнала от радиостанциите е твърде слаб (когато приемате с автоматична настройка). Използвайте директна настройка.
- Уверете се, че сте задали интервала на приемане правилно (когато приемате AM станции с директна настройка).
- Няма предварително настроени станции или предварително настроените станции са били изтрети (когато приемате чрез сканиране за предварително настроени станции). Настройте предварително станциите (стр. 58).
- Няколкократно натиснете DISPLAY, така че честотата да се появи на дисплея.

### RDS не работи.\*

- Уверете се, че сте приели FM RDS станция.
- Изберете FM станция с по-силен сигнал.

### RDS информацията, която желаете, не се появява.\*

- Свържете се с радиостанцията и проверете дали тя предлага въпросната услуга. Ако е така, значи въпросната услуга е временно недостъпна.

\* Само за моделите с код на областта CEL, CEK.

### Устройство за дистанционно управление

- Устройството за дистанционно управление не работи.
- Насочете устройството за дистанционно управление към сензора – на приемника.
- Отстранете всички препятствия между устройството за дистанционно управление и приемника.
- Сменете всички батерии в устройството за дистанционно управление с нови, ако са изтощени.
- Уверете се, че сте избрали верния вход с устройството за дистанционно управление.

## Съобщения за грешки

Ако има неизправност, дисплеят показва съобщение. Можете да проверите състоянието на приемника като видите съобщението. Обърнете се към следната таблица, за да отстраните проблема. Ако проблемът продължава, свържете се с най-близкия сервиз на Sony. Ако се появи съобщение за грешка докато извършвате автоматична настройка, вижте “Кодове за предупреждение и грешки” (стр. 31), за да решите проблема.

### ПРОТЕСТ

От високоговорителите бие ток. Приемникът автоматично се изключва след няколко секунди. Проверете свързването на високоговорителите и включете захранването отново.

### Ако не успеете да отстраните проблема с по-горе описаните операции

Можете да изчистите паметта на приемника (стр. 27). Обърнете внимание, обаче, че всички запазени настройки ще върнат в настройките си по подразбиране и Вие трябва да ги настроите отново.

### Ако проблемът продължава

Свържете се с най-близкия сервиз на Sony.

### Изтриване на паметта

За да изтриете	Вижте
Всички запазени настройки	стр. 27
Индивидуални звукови полета	стр. 56

## Спецификации

### Спецификации за аудио захранването

#### Усилвател

Модели с код на областта CEL, CEK<sup>1)</sup>

Minimum RMS Output Power (8 ohms, 20 Hz – 20 kHz, THD 1%)

85 W + 85 W

Stereo Mode Output Power (8 ohms, 1 kHz, THD 1%)

100 W + 100 W

Surround Mode Output Power<sup>2)</sup> (8 ohms, 1 kHz, THD 10%)

140 W/ch

Models of area code TH1<sup>1)</sup>

Minimum RMS Output Power (8 ohms, 20 Hz – 20 kHz, THD 0.09%)

70 W + 70 W

Stereo Mode Output Power (8 ohms, 1 kHz, THD 1%)

80 W + 80 W

Surround Mode Output Power<sup>2)</sup> (8 ohms, 1 kHz, THD 10%)

120 W/ch

<sup>1)</sup> Измерена при следните условия:

Областен код	Изисквания към захранването
CEL, CEK	230 V AC, 50 Hz
TH1	240 V AC, 50 Hz

<sup>2)</sup> Изходна мощност за преден, централен, съраунд и заден съраунд. В зависимост от настройките на звуковото поле и източника, възможно е да няма изходен звуков сигнал.

### Честотен обхват

Аналогов  
10 Hz – 70 kHz  
+0.5/-2 dB  
(когато е избран тон и звуково поле)

## Inputs

Analog Sensitivity: 500 mV/  
50 kohms  
S/N<sup>3)</sup>: 96 dB  
(A, 500 mV<sup>4)</sup>)

Digital (Coaxial) Impedance: 75 ohms  
S/N: 100 dB  
(A, 20 kHz LPF)

Digital (Optical) S/N: 100 dB  
(A, 20 kHz LPF)

## Outputs (Analog)

AUDIO OUT Voltage: 500 mV/  
10 kohms

SUB WOOFER Voltage: 2 V/1 kohm

## Equalizer

Gain levels ±6 dB, 1 dB step

<sup>3)</sup>INPUT SHORT (with sound field and equalizer bypassed).

<sup>4)</sup>Weighted network, input level.

## FM tuner section

Tuning range 87.5 - 108.0 MHz

Antenna FM wire antenna

Antenna terminals 75 ohms, unbalanced

Intermediate frequency

10.7 MHz

## AM tuner section

Tuning range

Area code	Tuning scale	
	10 kHz step	9 kHz step
CEL, CEK, TH1	–	531 – 1,602 kHz

Antenna Loop antenna

Intermediate frequency

450 kHz

## Video section

Inputs/Outputs

Video: 1 V<sub>p-p</sub>/75 ohms

COMPONENT VIDEO:

Y: 1 V<sub>p-p</sub>/75 ohms

PB/CB: 0.7 V<sub>p-p</sub>/75 ohms

PR/CR: 0.7 V<sub>p-p</sub>/75 ohms

80 MHz HD Pass Through

## General

Power requirements

Area code	Power requirements
CEL, CEK	230 V AC, 50/60 Hz
TH1	230 – 240 V AC, 50/60 Hz

Power output (DIGITAL MEDIA PORT)

DC OUT: 5 V, 0.7 A MAX

Power consumption

Area code	Power consumption
CEL, CEK	220 W
TH1	210 W

Power consumption (during standby mode)

0.3 W (when “CONTROL FOR HDMI” in VIDEO menu is set to “CTRL OFF”)

Dimensions (w/h/d) (Approx.)

430 × 157.5 × 318 mm including projecting parts and controls

Mass (Approx.)

8.1 kg

## Приложени аксесоари

Инструкции за експлоатация (това упътване)

FM жична антена (1)

AM кръгова антена (1)

Устройство за дистанционно управление RM-AAU023 (1)

Батерии R6 (размер AA) (2)

Микрофон ECM-AC2 или ECM-AC2a (1)

За подробности относно областния код на компонента, който използвате, вижте стр. 3.

Дизайнът и спецификациите подлежат на промяна без предупреждение.

## Индекс

### Цифри

2 канала 55  
2CH STEREO 55  
5.1 канала 14  
6.1 канала 14

### A-V

AUTO CALIBRATION 29  
AUTO FORMAT DIRECT  
(A.F.D.) 51  
CD плейър  
връзки 18  
възпроизвеждане 35  
CD рекордер  
връзки 18  
Control for HDMI  
връзки 63  
подготовка 64  
DIGITAL ASSIGN 68  
Digital Cinema Sound  
(DCS) 75  
DIGITAL MEDIA PORT  
свързване 70  
Dolby Digital 75  
DTS 76  
DVD плейър  
Връзки 22  
възпроизвеждане 36  
DVD рекордер  
връзки 24  
HDMI  
Аудио за HDMI 46  
Свързване 20  
Control for HDMI 46  
INPUT MODE 60

### RDS 61

Super Audio CD плейър  
връзки 18  
възпроизвеждане 35  
System Audio Control 66  
System Power Off 67  
SB DEC 43  
TEST TONE 33

### Б-Т

Блу реј-гукс плейър  
връзки 20  
възпроизвеждане 36  
Видеорекодер  
връзки 24  
Видеорекамера  
връзки 24  
Видео игра  
връзки 24  
Високоговорители  
връзки 15  
Възпроизвеждане с едно до-  
косване (One-Touch Play) 65  
Заглушаване на звука 34  
Запис  
на CD-R 73  
на носител за запис 73  
Звуково поле  
нулиране 56  
избор 53  
Избор  
на компонент 34  
на звуково поле 53  
на система високоговорител  
ни 28

### Меню

A.CAL 50  
AUDIO 45  
EQ 42  
LEVEL 41  
SUR 42  
SYSTEM 47  
TUNER 44  
VIDEO 46  
Настройка  
автоматична 57  
директна 58  
на станции 59  
Озаглавяване 60, 71  
Първоначална настройка 25  
Сателитен тунер  
връзки 23  
Свързване на приемник 23  
Съобщения за грешки 82  
Таймер за самостоятелно  
изключване 72  
Телевизор  
връзки 17  
Тунер  
връзки 26  
Устройство за дистанцион-  
но управление 10



\* 3 2 8 3 3 7 2 4 1 \* (1)