

Водонепромокаем калъф Sports Pack

BG

Упътване за употреба

SPK-WB

© 2009 Sony Corporation

Бележка на потребителя

Моделът и серийния номер се намират от долната страна. Запишете серийния номер в мястото по-долу. Обръщайте се към цифрите, когато се обаждате на вашия доставчик на Sony във връзка с този продукт.

Номер на модела. SPK-WB

Серийен номер. _____

A

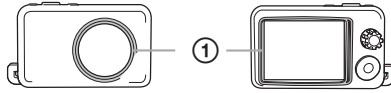

B

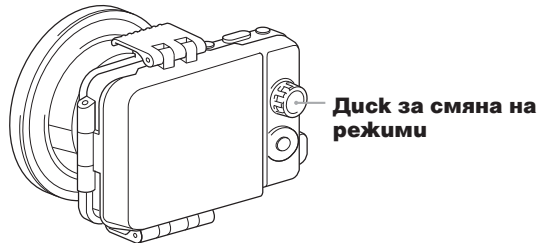
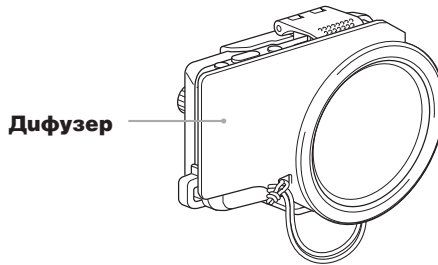
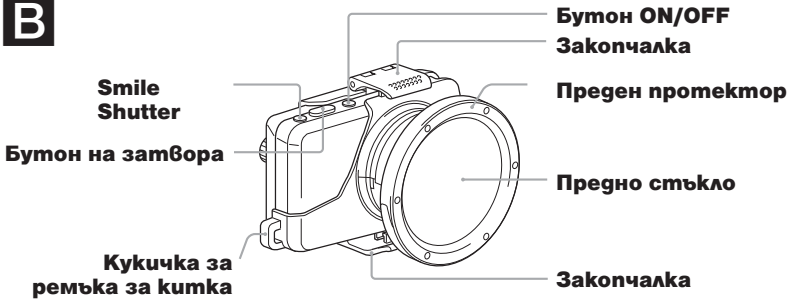

Капак за обектива/
LCD екрана (твърд
калъф)

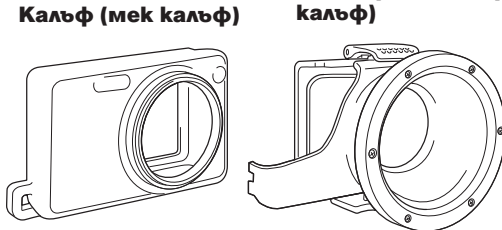

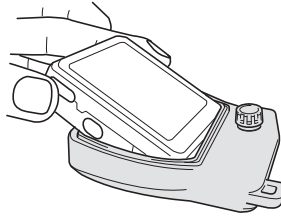
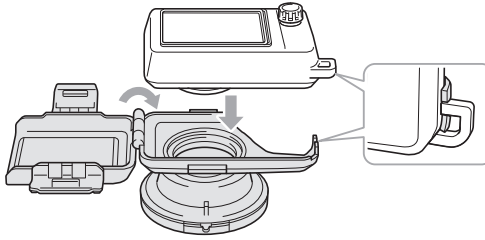
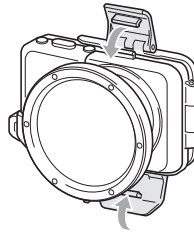
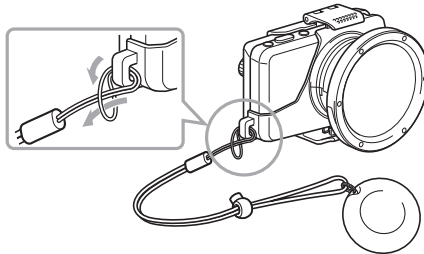
C**2****3****4****D**

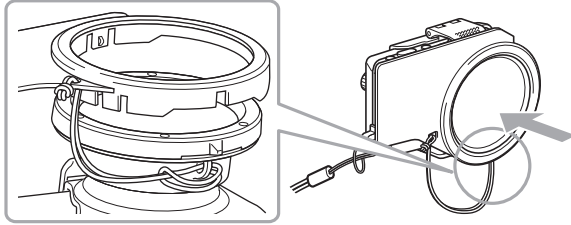
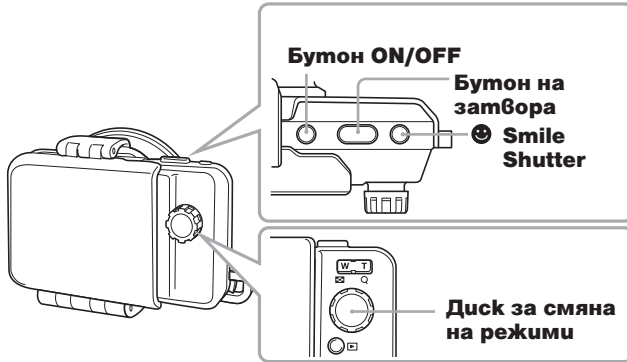
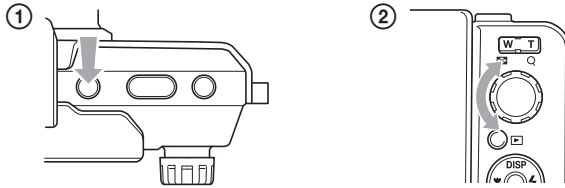
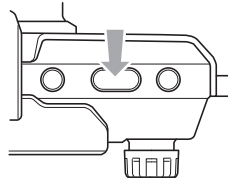
E**F****1****2**

E

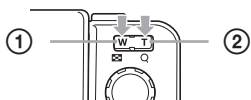
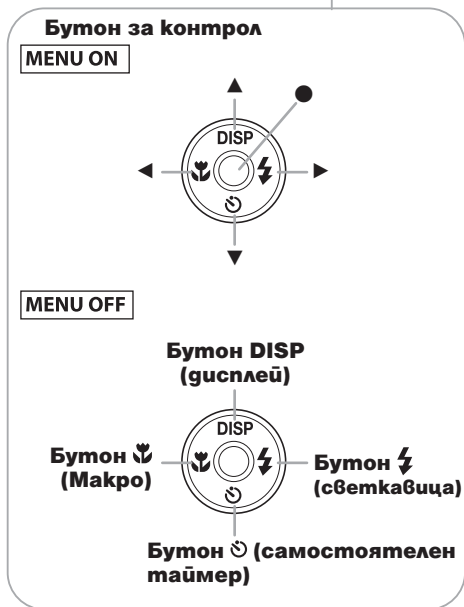
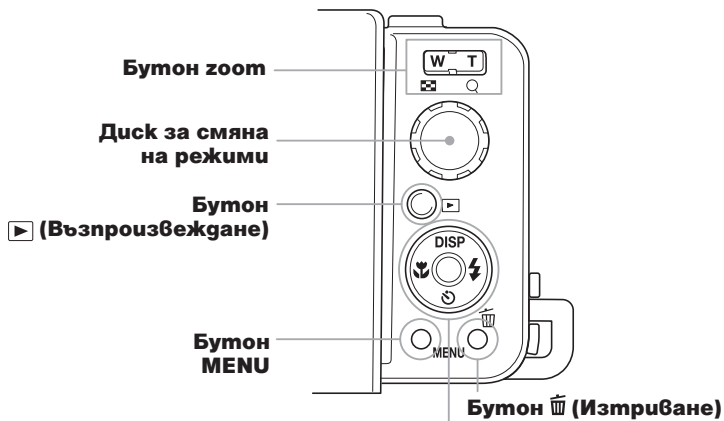

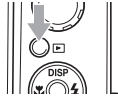
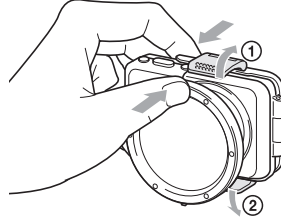
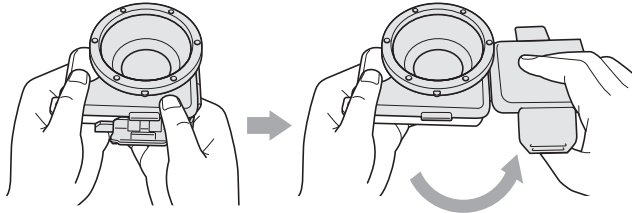
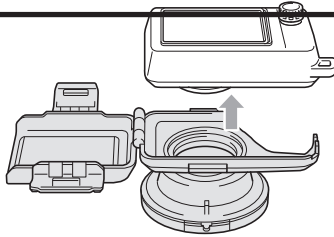
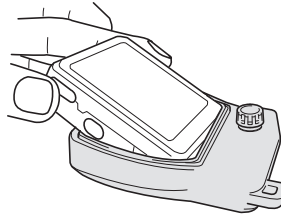
I**2****3****J****2****3****4****5**

Основни функции

Можете да употребявате на дълбочина до 3 метра под вода.

- Този спортен калъф SPK-WB (наричан по-году „устройство“) е създаден за употреба само с фотоапарати с марката Sony (наричани по-году „фотоапарати“) модели DSC-W290/W275/W270. (Не всички фотоапарати са налични в търговската мрежа на различни географски региони).
- Мекият калъф пази фотоапарата от надрасквания.
- Посредством това устройство можете безопасно да заснемате в гъздобен ден или във воден басейн (на дълбочина до 3 метра под вода) или при лошо време, при наличие на дъжд и сняг ако върху мекия калъф сте поставили твърдия калъф.

A Прегу употреба

- Прегу да използвате фотоапарата с това устройство, дали фотоапаратът функционира правилно и дали устройството не е протекло.
- Прегу да използвате фотоапарата под вода, проверете около отвора на мекия калъф (D - ①) за наличието на мръсотия, пясък, косми, прах, сол, влакна, пукнатини, огъване или драскотини.
- Не драскайте отвора на мекия калъф, когато съхранявате мекия калъф.
- В случай, че неизправност на това устройство доведе до повреда на съдържащото се в него оборудване поради протичане на вода, Sony не гарантира и не покрива отстраняването на щетите по допълнителното оборудване (фотоапарат, батерии и т.н.) и записаното съдържание, както не носим отговорност и за щети относно заснетите фотографии.

Прегпазни мерку

- Не излагайте предното стъкло на силен удар, тъй като може да се спуква.
- Избягвайте отварянето на устройството на плаж или във вода. Подготовката или инсталирането на цифров фотоапарат (наричан по-году „фотоапарат“) и смяната на „Memory Stick Duo“ носителя трябва да се прави на закрито и на места с ниска влажност.
- Не поставяйте устройството във вода.
- Избягвайте употреба при силни вълни.
- Избягвайте употребата на това устройство при следните условия:
 - на много горещи и влажни места;
 - във вода с температура по-висока от 40 градуса по Целзий;
 - при температури по-ниски от 0 градуса по Целзий;В тези случаи може да се получи кондензиране на влага или протичане на вода и да повреди фотоапарата Ви.
- Използвайте устройството за не повече от 30 минути навън при температури над 35 градуса по Целзий;
- Внимавайте да не изпуснете фотоапарата, когато го поставяте или отстранявате от устройството;
- Не оставайте устройството изложено на директна слънчева светлина или на много горещо или влажно място за дълъг период от време. Ако все пак се налага да оставите устройството изложено на директна слънчева светлина, покрийте го с кърпа.
- Когато фотоапаратът е бил използван по-дълго време, той може да е загрял. Изключете захранването и го оставете да се охладу прегу да го отстраните.
- Когато фотоапаратът е загрял, той може да се изключи сам или да се получи повреда в запису. За да използвате фотоапарата отново, изключете захранването и го оставете да се охладу.
- Не използвайте устройството на дълбочина повече от 3 метра.

Ако върху устройството е попаднало слънцезащитно олио, измийте го добре с хладка вода прегу да използвате отново. Ако устройството бъде оставено дълго време със слънцезащитно олио по него, повърхността му може да се повреди (да се получат обезцветявания или пукнатини).

Протичане на вода

Ако в устройството попадне вода, спрете незабавно употребата му. Ако фотоапаратът се намокри, отнесете го в най-близкия авторизиран сервиз. Стойността на ремонта трябва да се поеме от купувача.

Течност против замъгляване на обектива

Покрийте повърхността на стъклото с течността против замъгляване на обектива. Така ще предпазите от замъгляване.

Как да използвате течността против замъгляване на обектива

Поставете 2 или 3 капки от течността на предното стъкло и избършете с мека кърпа или салфетка, за да разнесете течността.

Течност против замъгляване на обектива

Можете да закупите допълнително течност против замъгляване на обектива от най-близкия дистрибутор на продукти с марката Sony.

Течност против замъгляване на обектива (модел No: 3-072-039-0□)

Поддръжка

- След като сте записвали на място с наличие на морски бриз, измийте устройство със затворени закопчалки внимателно и обилно с прясна вода, за да премахнете пясъка и солта, след това избършете с мека суха кърпа. Препоръчваме Ви да потопите устройството за около 30 минути под вода. Ако оставите сол по него, металните части могат да се повредят, да се образува ръжда и да причини протичане на вода.
- Ако върху устройството е попаднало слънцезащитно олио, измийте го обилно с хладка вода.
- Почиствайте вътрешността на устройството с мека, суха кърпа. Не мийте вътрешността на устройството.
- Избягвайте съхранение на устройството на ступено, много горещо или влажно място или в близост до нафталин или камфор. В такива условия устройството може да се повреди.

Извършвайте поддръжка на устройството всеки път преди и след употреба.

Не използвайте разтворители като алкохол, бензин или разрежител, тъй като това може да повреди повърхността на устройството.

Подготовка

Подготовка на цифровия фотоапарат

Инсталирайте фотоапарата в стая с ниска влажност на въздуха. Отварянето и затварянето на това устройство в горещи и влажни помещения може да доведе до замъгляване на предното стъкло.



За повече подробности, обърнете се към инструкциите за експлоатация приложени към вашия фотоапарат.

- 1 Отстранете ремъка от фотоапарата.**
- 2 Поставете батерията и “Memory Stick Duo” носителя.**

Уверете се, че използвате напълно заредена батерия.

Уверете се, че “Memory Stick Duo” носителят има достатъчно място, за да запишете изображенията, които желаете да заснемете.
- 3 Натиснете бутон ON/OFF (Захранване), за да включите фотоапарата.**
- 4 Настройте ключа за смяна на режима в желаната позиция.**

Когато заснемате изображения под вода, препоръчваме ви да използвате режими  (Под вода) или SCN (Избор на сцена).

Когато заснемате клипове под вода, използвайте режим  (Режим клип), след това натиснете бутон MENU, за да изведете екрана за избор на режим и след това изберете  (Под вода) на LCD екрана.
- 5 Настройте AF Illuminator в положение “Off”.**

Това изключва употребата на AF Illuminator.
- 6 Проверете обектива на камерата и LCD екрана за зацапване.**

Инсталиране на цифров фотоапарат в спортния калф

Винаги изключвайте захранването преди да поставите или отстраните фотоапарат. Обективът може да се повреди ако захранването е включено или фотоапаратът е в режим на готовност.

1 Натиснете бутон ON/OFF (Захранване), за да изключите фотоапарата.

2 Инсталирайте фотоапарата през отвора в мекия калъф и го наместете, за да съвпадне (C - 2).

Проверете дали фотоапаратът е поставен правилно.

3 Поставете твърдия калъф и го напаснете, докато съвпадне (C - 3).

Проверете дали твърдия калъф съвпада добре на кукичката за ремъка за китка.

4 Затворете твърдия калъф и затегнете двете закопчалки (C - 4).

Поставете мялото на устройството стабилно, закопчайте двете закопчалки, докато чуете изциркване.

Забележки

- Проверете около отвора на мекия калъф за наличието на мръсотия, пясък, косми, прах, сол, влакна, пукнатини, огъване или драскотини. В частите, които не прилягат плътно може да се събере вода.
- Ако инсталирате фотоапарата модел DSC-W290, няма да можете да виждате края на LCD екрана. Това е така тъй като LCD екрана на модел DSC-W290 е по-голям от отвора на устройството.

Прикачане на аксесоари

D Прикачане на ремък за китка

Препоръчваме ви да прикачите ремък за китка (приложен) преди да започнете употреба на устройството.

Забележки

Плувката е прикачена към ремъка за китка е там, за да предотврати загуба на калъфа при работа под вода. Ако използвате под вода, проверете дали плувката е на мястото си.

E Прикачане на дифузера

Изравнете дифузера с предния протектор и натиснете стабилно, както е показано на илюстрацията.

*Ако прикачите дифузера можете да записвате под вода като използвате и светкавица.

Използване на спортния калъф

- **Мекият калъф защитава фотоапарата от надраскване, когато го поставите върху фотоапарата.**
- **Ако използвате и мекия, и твърдия калъф, можете да заснемате с това устройство на дълбочина до 3 метра.**

Следните стъпки са обяснение за употребата на спортния калъф. Бутоните на илюстрацията не са отбелязани върху мекия калъф. Работете с бутоните на самия фотоапарат.

F Заснемане

1 Натиснете бутон ON/OFF на устройството, за да включите фотоапарата (F - 1 ①).

Проверете дали диска за избор на режим работи нормално (F - 1 ②).

- Натиснете диска за избор на режим докато го въртите.

2 Натиснете бутона на затвора на устройството (F - 2).

G Използване/ настройка на различни функции

Можете да използвате различни функции на фотоапарата, когато е инсталиран в това устройство.

Избор на режим

Режимът се променя в следния ред когато завъртате диска за избор на режим на това устройство. Изберете режим като гледате дисплея на LCD екрана.

P ↔ iA ↔ EASY ↔ SCN

За да запишете неподвижни изображения всички REC режими, освен за (Режим клип)

За да запишете клипове (Режим клип)



*Звукът не може да бъде записан, когато записвате движещи се изображения.



Когато настроите режим REC в положение SCN (Избор на сцена) или (Режим клип), можете да изберете подрежим.

Натиснете бутон MENU на фотоапарата и изберете желаня режим посредством бутон (Макро) или (Светкавица).

* Препоръчваме Ви да използвате режими (Под вода) или **SCN** (Избор на сцена) при заснемане на неподвижни изображения под вода. Настройте (Под вода) в режим при запис на клипове под вода.

Избор на баланс на белия цвят пог вода

Регулира цветния тон в режими  (Пог вода) в SCN (Избор на сцена) или в  (Пог вода) в  (Режим клип).

 (Автоматично)	Фотоапаратът автоматично регулира тоновете пог вода, така че да изглеждат естествени.
 1 (Пог вода 1)	Регулира условията пог вода, когато синият цвят е твърде силен.
 2 (Пог вода 2)	Регулира условията пог вода, когато зеленият цвят е твърде силен.

Забележки

-  (Светкавица) в [UNDERWATER WHITE BALANCE] не е налична.
- [UNDERWATER WHITE BALANCE] не е наличен при включена светкавица [Flash On].

За подробности обърнете се към инструкциите за експлоатация приложени към фотоапарата.

Използване на функцията zoom

- 1 Задръжте страна W на бутон Zoom натисната, за да се получи изображение с широк ъгъл. (изображението изглежда по-далече).
- 2 Задръжте страна T на бутон Zoom натисната, за да се получи теле снимка. (изображението изглежда по-близо).



Забележки

- Когато използвате светкавицата с това устройство монтирано на фотоапарата, разстоянието на заснемане може да намалее или от лявата страна може да се затъмни.
- Когато използвате светкавицата с това устройство монтирано на фотоапарата, екранът може да се затъмни ако не използвате дифузер.
- Може да се получи обратен отблясък в зависимост от условията на заснемане. Ако това се случи, променете условията.
- Ако не работите с фотоапарата известно време, а захранването е включено, фотоапаратът се изключва автоматично, за да предотврати износване на батерията. За да използвате фотоапарата отново, включете захранването отново.

За повече подробности, обърнете се към инструкциите за употреба приложени към фотоапарата.

Възпроизвеждане с контролния бутон

Можете да възпроизведете изображения на LCD екрана като използвате контролния бутон. Не можете да чуете звук.





- 1 Включете захранването.
- 2 Натиснете бутон  (Възпроизвеждане) ( - 2).
- 3 Изберете желаното изображение с контролния бутон. ( - 3)

 - 3 ① Към предишното изображение

 - 3 ② Към следващото изображение

Отстраняване на цифровия фотоапарат

- Винаги изключвайте захранването на фотоапарата когато инсталирате или отстранявате фотоапарата. Обективът може да се повреди ако захранването е включено.
- Внимавайте да не изпуснете фотоапарат при отстраняването от калъфа.

- 1 Изключете захранването.
- 2 Задръжте стабилно тялото на това устройство по посока на стрелката и отстранете закопчалката в следния ред: ①, ②, ( - 2).
Не натискайте директно предното стъкло на устройството.
- 3 Завъртете предната част на твърдия калъф нагоре преди да отворите задната част. ( - 3)
Ако отворите твърдия калъф с предната част насочена надолу, капчици вода могат да попаднат върху LCD екрана на фотоапарата.
- 4 Завъртете устройството надолу с отворена задна част на твърдия калъф и отстранете фотоапарата заедно с мекия калъф. ( - 4)
- 5 Отстранете фотоапарата от мекия калъф. ( - 5)

Когато фотоапаратът е използван дълго време, той се загрива. Изключете захранването и позволете на фотоапарата да се охлади преди да го отстраните от устройството.

6 Отменете режима ако сте настроили (Под вода) в режим SCN за неподвижно подводно изображение или (Под вода) в режим за подводен запис на клип.

7 Настройте AF Illuminator в позиция Auto.

Забележки

Преди да отворите това устройство, изплакнете го с прясна вода и след това го избършете с мека кърпа. Когато отваряте, внимавайте вода от мялото или косата ви да не попадне в калъфа.

Отстраняване на проблеми

Симптом	Причина/ Поправка
Във вътрешността на предното стъкло на устройството или по LCD екрана на фотоапарата има капки вода.	<ul style="list-style-type: none">• Твърдият калъф не е поставен правилно.<ul style="list-style-type: none">➔ Поставете правилно твърдия калъф след като проверите дали мекият и твърдият калъф си пасват добре.• По твърдия или мекия калъф се е натрупала мръсотия.<ul style="list-style-type: none">➔ Проверете внимателно. Ако откриете мръсотия, избършете внимателно с мека кърпа или салфетка.
Функцията за запис не работи.	<ul style="list-style-type: none">• Батерията е изтощена.<ul style="list-style-type: none">➔ Заредете батерията изцяло.• “Memory Stick Duo” носителът е пълен.<ul style="list-style-type: none">➔ Поставете груге “Memory Stick Duo” или изтрийте ненужни данни от този “Memory Stick Duo”.• Ключето за защита от запис на “Memory Stick Duo” носителя е в позиция LOCK.<ul style="list-style-type: none">➔ Настройте ключето в позиция за запис или поставете нов “Memory Stick Duo”.• Фотоапаратът загрива.<ul style="list-style-type: none">➔ Оставете фотоапарата на сенчесто място да се охлади.

Спецификации

Материал

Силикон, Пластмаса (PC, ABS), стъкло

Водонепромокаемост

Силиконова гума, закопчалка

Устойчивост на налягане

На дълбочина до 3 метра под вода

Ключове, с които можете да оперирате външно

Бутон ON/OFF (захранване), Затвор, Smile Shutter, бутон Zoom (W/T), Контрол, MENU, Изтриване, Възпроизвеждане

Размери

Прибл. 107 x 84 x 70 мм (в/ш/г) (с изключение на издадените части)

Тегло

Прибл. 165 гр (само калъфа)

Акcesoари в комплекта

Мек калъф (1), Капаче за LCD/обектив (1), ремък за китка (1), Течност против замъгляване (1), плувка (1), комплект документи

Дизайнът и спецификациите подлежат на промяна без прегупреждение.

<http://www.sony.net/>

Sony Corporation Printed in Czech Republic (EU)

BG



**Изхвърляне на стари електрически и електронни уреди
(Приложимо за страните от Европейския съюз и други
европейски страни, използващи система за разделно
събиране на отпадъци)**

Този символ на устройството или на неговата опаковка показва, че този продукт не трябва да се третира като домашен отпадък. Вместо това, той трябва да бъде предаден в съответните пунктове за рециклиране на електрически и електронни уреди. Изхвърляйки този продукт на правилното място, вие предотвратявате потенциални негативни последици за околната среда и човешкото здраве, които могат да се случат при неправилно изхвърляне на продукта. Рециклирането на материалите ще помогне за запазването на естествените ресурси. За по-подробна информация относно рециклирането на този продукт, моля, свържете се с местния градски офис, службата за изхвърляне на отпадъци или с магазина, от който сте закупили продукта.

Производителят на този продукт е Sony Corporation, 1-7-1 Konan Minato-ku Токуо, 108-0075 Япон. Упълномощеният представител за ЕМС (електромагнитна съвместимост) и техническа безопасност на продукта е Sony Deutschland GmbH, Hedelfinger Strasse 61, 70327 Stuttgart, Germany. За въпроси, свързани със сервиза и гаранцията, моля обърнете се към адресите в съответните сервизни или гаранционни документи.

Допълнителна информация за този продукт и отговори на често задавани въпроси можете да намерите на нашия уебсайт за клиентска поддръжка.

<http://www.sony.bg>