

Mikro Hi-Fi komponentni sustav

Upute za uporabu

CMT-BX20i



©2009 Sony Corporation

http://www.sony.net/

UPOZORENJE

Kako biste umanjili rizik od požara, ne prekrivajte ventilacijske otvore ovog uređaja novinama, stolnjacima, zavjesama i sl. Na uređaj nemojte postavljati izvore plamena, kao što su upaljene svijeće.

Kako biste smanjili opasnost od požara i električnog udara, nemojte izlagati uređaj kapanju ili prskanju te nemojte stavljati na njega predmete napunjene tekućinom, kao što su vazе. Nemojte postavljati uređaj u skućen prostor, kao što je policа za knjige ili ormarić. S obzirom da se mrežni utikač upotrebljava za odspajanje uređaja iz napajanja, spojite ga u lako dostupnu zidnu utičnicu. Ako se pojave nepravilnosti u radu uređaja, odmah ga odspojite iz zidne utičnice.

Baterije ili uređaji s uložnim baterijama ne smiju se izlagati visokim temperaturama, primjerice sunčevom svjetlu, vatri i sl.

OPREZ

Uporaba optičkih instrumenata uz ovaj proizvod povećava opasnost od ozljede očiju.

Zvuk prevelike glasnoće iz slušalica može uzrokovati gubitak sluha.

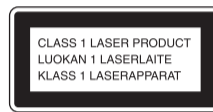

Ovaj uređaj je razvrstan kao laserski proizvod KLASЕ 1. Ova oznaka nalazi se na stražnjoj strani izvana.

Napomena za korisnike u Republici Hrvatskoj

IZJAVA O SUKLADNOSTI

Proizvođač ovog proizvoda je Sony Corporation, 1-7-1 Konan Minato-ku, Tokyo 108-0075, Japan.

Sony, odnosno njegov ovlašteni zastupnik Sony Central and Southeast Europe Kft., Predstavništvo u Republici Hrvatskoj izjavljuje da je ovaj proizvod usklađen s bitnim zahtjevima tehničkih propisa koji su za ovaj proizvod utvrđeni.

Izjave o sukladnosti dostupne su na internetskoj stranici www.sukladnost-sony.com.hr

Napomena za korisnike: sljedeća informacija vrijedi samo za uređaje koji se prodaju u državama u kojima se primjenjuju EU smjernice.
Proizvođač ovog uređaja je Sony Corporation, 1-7-1 Konan Minato-ku, Tokyo, 108-0075 Japan. Ovlašteni predstavnik za EMC i sigurnost proizvoda je Sony Deutschland GmbH, Hedelfinger Strasse 61, 70327 Stuttgart, Njemačka. Za pitanja servisa i jamstva pogledajte adresu na jamstvenom listu.



Odlaganje stare električne i elektroničke opreme (primjenjivo u Europskoj uniji i ostalim europskim državama s posebnim sustavima za odlaganje)

Ova oznaka na proizvodu ili na ambalaži označava da se ovaj proizvod ne smije zbrinjavati kao kućni otpad. On treba biti zbrinut na za tu namjenu predviđenom mjestu za reciklažu električne ili elektroničke opreme. Pravilnim zbrinjavanjem uređaja pomažete u sprečavanju mogućih negativnih utjecaja na okoliš i ljudsko zdravlje do kojih može doći nepravilnim zbrinjavanjem ovog proizvoda. Reciklažom materijala pomažete u očuvanju prirodnih izvora. Za detaljne informacije o reciklaži ovog proizvoda, molimo kontaktirajte vašu lokalnu upravu, odlagalište otpada ili trgovinu gdje ste kupili proizvod. Primjenjivi pribor: Daljinski upravljač



Odlaganje istrošenih baterija (primjenjivo u Europskoj uniji i ostalim europskim državama s posebnim sustavima za odlaganje)

Ova oznaka na bateriji ili na ambalaži označava da se baterija priložena uz ovaj proizvod ne smije zbrinjavati kao kućni otpad. Na nekim baterijama ovaj simbol može biti u kombinaciji s kemijskim simbolom. Kemijski simbol za živu (Hg) ili olovo (Pb) se dodaje na baterije koje sadrže više od 0,0005% žive ili 0,004% olova. Pravilnim zbrinjavanjem baterija pomažete u sprečavanju mogućih negativnih utjecaja na okoliš i ljudsko zdravlje do kojih može doći nepravilnim zbrinjavanjem baterija. Reciklažom materijala pomažete u očuvanju prirodnih izvora. U slučaju da neki proizvod iz sigurnosnih razloga ili zbog performansi ili ispravnosti zahtijeva stalnu vezu s ugrađenom baterijom, njezinu zamjenu valja povjeriti isključivo ovlaštenom servisu. Kako bi se zajamčilo pravilno rukovanje baterijom, na kraju njezina radnog vijeka je odnesite na odlagalište za recikliranje električne i elektronske opreme.

Za sve ostale baterije molimo da pogledate poglavlje o tome kako sigurno izvaditi bateriju iz uređaja. Odnosite bateriju na odlagalište za recikliranje dotrajalih baterija. Za detaljne informacije o reciklaži ovog proizvoda ili baterije, molimo kontaktirajte vašu lokalnu upravu, odlagalište otpada ili trgovinu gdje ste kupili proizvod.

Napomena o DualDisc diskovima

DualDisc je dvostrani disk koji objedinjuje DVD materijal na jednoj strani i digitalni audio materijal na drugoj. Međutim, s obzirom da strana s audio materijalom ne odgovara Compact Disc (CD) standardu, ne može se jamčiti reprodukcija na ovom uređaju.

Glazbeni diskovi kodirani za zaštitu autorskih prava

Ovaj uređaj je dizajniran za reprodukciju diskova koji odgovaraju Compact Disc (CD) standardu. U posljednje vrijeme neke izdavačke kuće prodaju različite glazbene diskove s tehnologijom zaštite autorskih prava. Molimo imajte na umu da neki od tih diskova ne odgovaraju CD standardu i možda se neće reproducirati na ovom uređaju.

iPod je zaštitni znak tvrtke Apple Inc. registriran u SAD-u i ostalim državama.

MPEG Layer-3 tehnologija audio kodiranja i patenti imaju licencu Fraunhofer IIS i Thomson.

Svi ostali zaštićeni nazivi i registrirani zaštićeni nazivi u vlasništvu su odgovarajućih tvrtki. U ovom priručniku nisu navedene oznake "i" i*.

Osnovni postupci

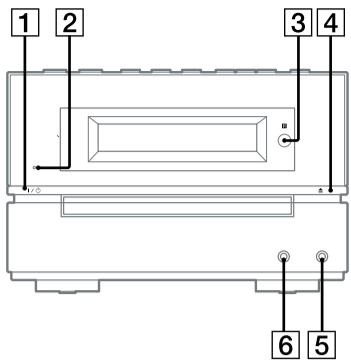

Uporaba iPod uređaja

Spojite iPod dock adapter na iPod dock [8] prije uporabe.

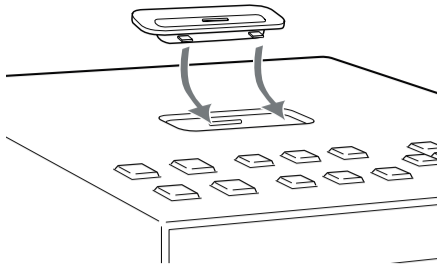

Za uklanjanje iPod dock adaptera, podignite ga noktom ili plosnatom predmetom koristeći utor na adapteru.

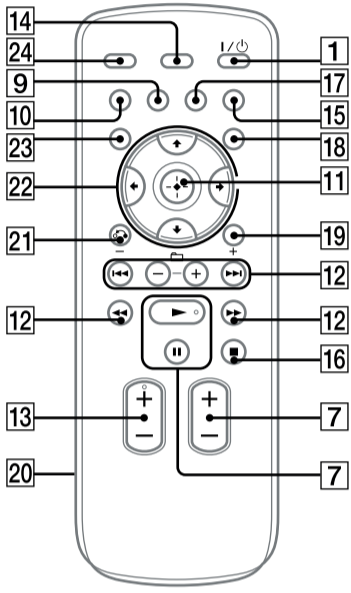
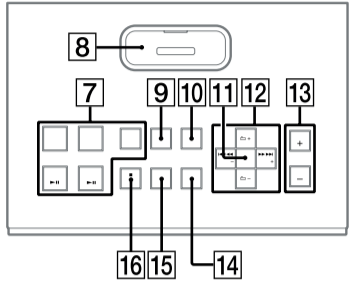

Podešavanje zvuka

Za podešavanje glasnoće Pritisnite VOLUME +/- (ili VOL +/- na uređaju) [13].

Za dodavanje zvučnog efekta

Za	Pritisnite
Stvaranje dinamičnijeg zvuka (Dynamic Sound Generator X-tra)	DSGX [15] na uređaju.
Podešavanje zvučnog efekta	EQ [15] više puta za odabir "BASS" ili "TREBLE", zatim više puta pritisnite +/- [12] za podešavanje razine.

Reprodukcija CD/MP3 diska

1 Odaberite CD funkciju.

Više puta pritisnite FUNCTION +/- (ili FUNCTION na uređaju) [7].

2 Umetnite disk.

Pritisnite [▲] (otvaranje/zatvaranje) [4] na uređaju i stavite disk u uložnicu tako da je naljepnica okrenuta nagore.

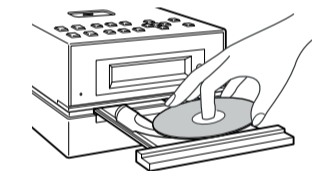

Za zatvaranje uložnice, ponovno pritisnite [▲] (otvaranje/zatvaranje) na uređaju. Nemojte rukom nasilno zatvarati uložnicu jer se uređaj može oštetiti.

3 Pokrenite reprodukciju.

Pritisnite [▶] (reprodukcija) (ili CD [▶] (reprodukcija/pauza) na uređaju) [7].

Za	Pritisnite
Pauzu reprodukcije	[] (pauza) (ili CD [] na uređaju) [7]. Ponovno pritisnite za nastavak reprodukcije.
Zaustavljanje reprodukcije	[■] (stop) (ili [■]/CANCEL na uređaju) [16].
Odabir mape na MP3 disku	[☞] +/- (odabir mape) [12].
Odabir zapisa ili datoteke	[◀◀ ▶▶] (prijelaz unatrag/naprijed) [12].
Nalaženje mjesta u zapisu ili datoteci	Zadržite [◀◀ ▶▶] (pretraživanje unatrag/naprijed) [12] tijekom reprodukcije i otpustite tipku na željenom mjestu.
Odabir ponavljanja reprodukcije	REPEAT [9] više puta dok se ne pojavi "REP" ili "REP1".

Za promjenu načina reprodukcije

Pritisnite PLAY MODE [10] više puta dok je reprodukcija zaustavljena. Možete odabrati normalnu reprodukciju (☐) za sve MP3 datoteke u mapi na disku), reprodukciju slučajnim slijedom ("SHUF" ili ☐ SHUF*) ili programiranu reprodukciju ("PGM").

* Kod reprodukcije CD-DA diska, ☐ (SHUF) reprodukcija funkcionira jednako kao i normalna reprodukcija slučajnim slijedom.

Napomene o ponavljanju reprodukcije

- Svi zapisi ili datoteke na disku se reproduciraju do pet puta.
- "REP1" označava ponavljanje jednog zapisa ili datoteke dok je ne zaustavite.

Napomene o reprodukciji MP3 diska

- Nemojte snimati ostale vrste zapisa ili datoteka ili nepotrebne mape na disk koji sadrži MP3 datoteke.
- Mape koje ne sadrže MP3 datoteke se preskaču.
- MP3 datoteke se reproduciraju redoslijedom kojim su snimljene na disk.
- Sustav može reproducirati samo MP3 datoteke s ekstenzijom *.mp3*.
- Ukoliko se na disku nalaze datoteke s *.mp3* ekstenzijom koje nisu MP3 datoteke, uređaj može proizvoditi neobičan zvuk ili može doći do nepravilnosti u radu.
- Maksimalan broj:
 - mapa je 255 (uključujući korijensku).
 - MP3 datoteka je 511.
 - MP3 datoteka i mapa koje se mogu nalaziti na jednom disku je 512.
 - razina mapa (hijerarhija mapa) je 8.
- Ne može se jamčiti kompatibilnost sa svim softverima za MP3 kodiranje/snimanje, uređajima za snimanja i medijima za snimanje. Nekompatibilni MP3 diskovi mogu uzrokovati pojavu šumova ili isprekidanu reprodukciju ili se uopće neće reproducirati.

Napomene o reprodukciji multiresion diska

- Ako disk započinje CD-DA (ili MP3) sesijom, prepoznaje se kao CD-DA (ili MP3) disk i ostale sesije se neće reproducirati.
- Disk u mješovitom CD formatu prepoznaje se kao CD-DA (audio) disk.

Slušanje radija

1 Odaberite "TUNER FM" ili "TUNER AM".

Više puta pritisnite FUNCTION +/- (ili FUNCTION na uređaju) [7].

2 Odaberite način ugađanja.

Više puta pritisnite TUNING MODE [10] sve dok se ne prikaže "AUTO".

3 Ugodite željenu postaju.

Pritisnite +/- (ili TUNE +/- na uređaju) [12]. Pretraživanje se automatski prekida kad se ugoti postaja i zatim se prikazuje "TUNED" i "STEREO" (samo kod stereo programa).

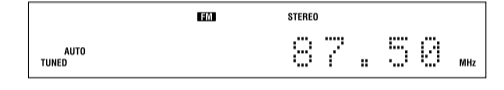

Za zaustavljanje automatskog pretraživanja Pritisnite [■] (stop) (ili [■]/CANCEL na uređaju) [16].

Ugađanje postaje sa slabim signalom

Ukoliko se ne prikaže "TUNED" i pretraživanje se ne zaustavlja, više puta pritisnite TUNING MODE [10] sve dok se ne isključe indikator "AUTO" i "PRESET", zatim više puta pritisnite +/- (ili TUNE +/- na uređaju) [12] za ugađanje željene postaje.

Za smanjivanje šumova kod slabog FM stereo prijema

Kako biste isključili stereo prijem, više puta pritisnite FM MODE [9], sve dok se ne prikaže "MONO".

Reprodukcija iPod uređaja

1 Odaberite iPod funkciju.

Više puta pritisnite FUNCTION +/- (ili FUNCTION na uređaju) [7].

2 Postavite iPod.

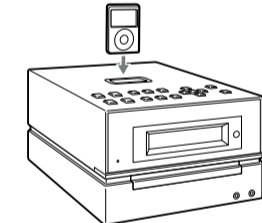

3 Pokrenite reprodukciju.

Pritisnite [▶] (reprodukcija) (ili iPod [▶] (reprodukcija/pauza) na uređaju) [7].

Upravljanje iPod uređajem

Sljedećim tipkama na daljinskom upravljaču ili sustavu možete upravljati iPod uređajem.

Za	Pritisnite
Pauzu reprodukcije	[] (pauza) (ili iPod [▶] (reprodukcija/pauza) na uređaju) [7] ili [■] (stop) [16].
Pregled iPod izbornika gore/dolje	[▲/▼] [16]. Možete pomicati iPod izbornike prema gore ili dolje kao što to činite pomoću Click Wheel kontrole na iPodu ili postupaka povlačenja prema gore ili dolje na iPod touch uređaju.
Odabir zapisa ili poglavlja u audio knjizi/podcastu	[◀◀ ▶▶] (prijelaz unatrag/naprijed) [12]. Za brzo pretraživanje prema naprijed ili natrag, zadržite tipku.
Odabir označene stavke	[▶] [16] (potvrda) (ili ENTER na uređaju) [1]. Možete odabrati stavku kao što to činite pomoću središnje tipke ili pomoću dodira na iPod touch uređaju.
Nalaženje mjesta u zapisu ili poglavlju audioknjige/podcasta	[◀◀ ▶▶] (pretraživanje unatrag/naprijed) [12] tijekom reprodukcije i otpustite tipku na željenom mjestu.
Povratak na prethodni izbornik ili odabir izbornika	[◀] [16]/TOOL MENU [19]/[▶] (povratak) [2]. Možete se vratiti na prethodni izbornik ili ponovno odabrati izbornik kao što to činite tipkom Menu na iPodu ili dodirnom na iPod touch uređaju.

Uporaba sustava za punjenje baterije

Sustav možete upotrijebiti za punjenje baterije iPoda dok je sustav uključen i isključen. Punjenje započinje kad se iPod postavi na priključnicu sustava [8]. Status punjenja prikazuje se na zaslonu iPoda. Za detalje, pogledajte upute za uporabu isporučene uz iPod.

Prekid punjenja iPoda

Odspojite iPod. Zaustavite li punjenje iPoda kad je sustav isključen, pritisnite DISPLAY [14] dok prikaz sata ne nestane sa zaslona.

Napomene

- Prilikom postavljanja ili uklanjanja iPod uređaja, držite iPod pod istim kutom pod kojim se nalazi i priključnica [8] na uređaju i nemojte zakretati iPod kako biste spriječili oštećenje priključka.
- Nemojte prenositi uređaj dok je iPod postavljen na priključnicu. To bi moglo prouzročiti smetnje u radu.
- Prilikom postavljanja ili uklanjanja iPod uređaja, uhvatite uređaj jednom rukom i priprezite da slučajno ne pritisnete neku od kontrola na iPod uređaju.
- Prije odspajanja iPod uređaja, pauzirajte reprodukciju.
- Tijekom reprodukcije videa ne možete koristiti tipke [◀|▶] [12]. Možete ubrzano pretraživati prema natrag (ili naprijed) tako da pritisnete i zadržite tipke [◀◀|▶▶] [12].
- Za podešavanje glasnoće upotrijebite tipke VOLUME +/- (ili VOL +/- na uređaju) [13]. Glasnoća se neće promijeniti ako je podešavate na iPod uređaju.
- Ovaj sustav namijenjen je samo za iPod. Ne možete spajati druge prijenosne audio uređaje.
- Pogledajte upute za uporabu iPod uređaja za opis načina kako ga upotrebljavati.
- Sony ne može preuzeti odgovornost za gubitak ili oštećenje podataka na iPod uređaju tijekom uporabe iPod uređaja s ovim sustavom.

Promjena prikaza na pokazivaču

Za	Pritisnite
Promjenu informacija o pokazivaču ¹⁾	DISPLAY [14] više puta dok je sustav uključen.
Prikaz sata dok je sustav isključen ²⁾	DISPLAY [14] dok je sustav isključen ³⁾ . Sat se prikazuje približno 8 sekundi.

¹⁾ Primjerice, možete prikazati informacije o CD/MP3 disku kao što su: — broj zapisa ili datoteke tijekom normalne reprodukcije. — naziv zapisa ili datoteke (▶) tijekom normalne reprodukcije. — naziv izvođača (▶) tijekom normalne reprodukcije. — naziv albuma ili mape (☐) tijekom normalne reprodukcije. — ukupno vrijeme reprodukcije dok je uređaj zaustavljen. ²⁾ Točno vrijeme je stalno prikazano dok se iPod puni. Za isključenje prikaza sata pritisnite DISPLAY [14] (pogledajte "Prekid punjenja iPoda"). ³⁾ Kad je sustav isključen, na uređaju se uključi indikator STANDBY [2].

Napomene o informacijama na pokazivaču

- Umjesto znakova koji se ne mogu prikazati prikazuje se ".".
- Ne može se prikazati:
 - ukupno vrijeme reprodukcije za CD-DA diskove ovisno o načinu reprodukcije.
 - ukupno i preostalo vrijeme reprodukcije MP3 diska.
- Ne može se prikazati pravilno:
 - nazivi mapa i datoteka koji ne odgovaraju ISO9660 Level 1, Level 2 ili Joliet proširenom formatu.
- Može se prikazati:
 - ID3 tag informacije za MP3 datoteke kad se koriste ID3 tagovi verzije 1 i verzije 2 (do 62 znaka).

Uporaba dodatnih audio uređaja

Za spajanje dodatno nabavljivih slušalica

Spojite slušalice na PHONES priključnicu [6] na uređaju.

Za spajanje dodatno nabavljive komponente

Spojite dodatni vanjski audio uređaj na priključnicu AUDIO IN [5] na uređaju pomoću analognog audio kabela (nije isporučen). Smanjite glasnoću sustava i zatim odaberite funkciju AUDIO IN.

Pravilno spajanje sustava

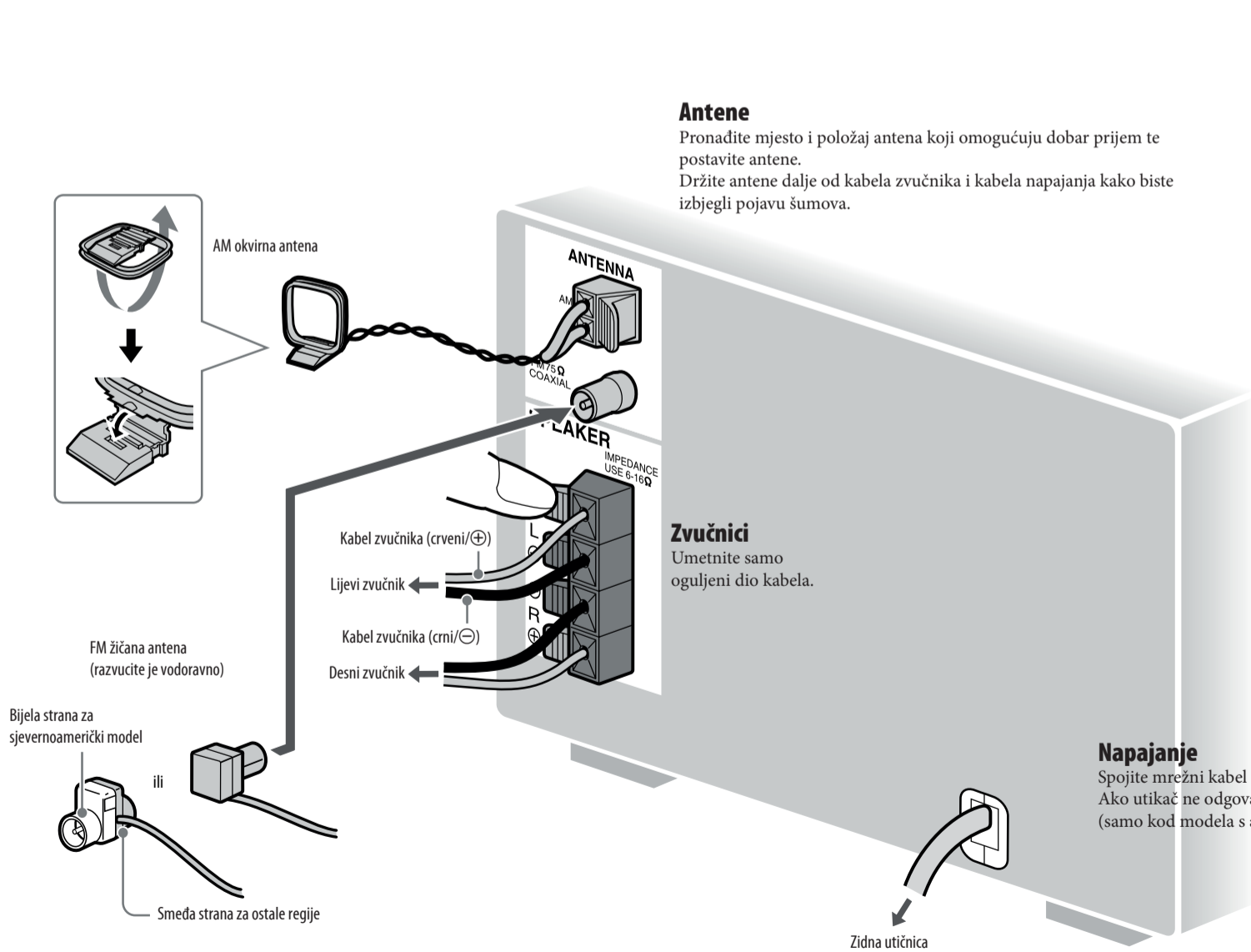

Kod prenošenja sustava

- Izvadite disk kako biste zaštitili CD mehanizam.
- Više puta pritisnite FUNCTION +/- (ili FUNCTION na uređaju) [7] za odabir CD funkcije.
- Pritisnite i zadržite VOL + [13] i DSGX [15] na uređaju i pritisnite [4] na uređaju sve dok se ne prikaže "STANDBY".
- Nakon što se prikaže "LOCK", odspojite kabel napajanja.

Antene

Pronađite mjesto i položaj antena koji omogućuju dobar prijem te postavite antene. Držite antene dalje od kabela zvučnika i kabela napajanja kako biste izbjegli pojavu šumova.

Zvučnici

Umetnite samo oguljeni dio kabela.

Napajanje

Spojite mrežni kabel u zidnu utičnicu. Ako utikač ne odgovara utičnici, skinite priloženi adapter (samo kod modela s adapterom).

