

## Network Media Player

Tämän laitteen ohjelmistoa voidaan päivittää tulevaisuudessa. Tietojen saamiseksi saatavilla olevista päivityksistä käy sivustolla:

Euroopassa asuville asiakkaille  
<http://support.sony-europe.com/>

Australiassa asuville asiakkaille  
<http://www.sony-asia.com/support/>

 Hyödyllisiä vihjeitä, vinkkejä ja tietoja Sony-tuotteista ja palveluista on sivustolla [www.sony-europe.com/myproduct/](http://www.sony-europe.com/myproduct/)



<http://www.sony.net/>

Painettu vähintään 70-prosenttisesti kierrätyskelpoiselle paperille VOC-aineettomalla (Volatile Organic Compound, haihtuva orgaaninen yhdiste) kasviöljypohjaisella musteella.

4-192-726-31(1)



Käyttöohjeet  
 SMP-N100

# VAROITUS



Älä altista laitetta sateelle tai kosteudelle tulipalo- sekä sähköiskuvaaran vähentämiseksi.

Älä avaa laitteen koteloa sähköiskuvaaran välttämiseksi. Jätä huolto- ja korjaustyöt valtuutetun huoltoliikkeen tehtäviksi.

Paristoja eikä paristoja sisältävää laitetta saa altistaa liialliselle kuumuudelle, kuten auringonpaiste, tulipalo ja vastaavat.

## Isossa-Britanniassa ja Irlannissa asuvia asiakkaita koskeva huomautus

Soittimeen on asennettu turvallisuutta ja käyttömukavuutta silmällä pitäen standardin BS1363 mukainen, muotoon valettu verkkopistoke.

Jos pistokkeessa oleva sulake pitää vaihtaa, on uuden sulakkeen oltava arvoltaan saman kuin laitteessa olleen ja ASTA-järjestön tai BSI-BS1362-normien mukainen (ts. varustettu merkinnällä  tai .

Jos soittimen mukana toimitetussa pistotulpassa on irrotettava sulakkeen suojakansi, älä unohda asettaa kanta takaisin paikalleen, kun olet vaihtanut sulakkeen. Älä koskaan käytä pistotulppaa ilman suojakantta. Jos suojakansi katoaa, ota yhteys lähimpään Sony-huoltoliikkeeseen.



## Vanhon sähkö- ja elektroniikkalaitteiden hävittäminen (Sovellettavissa Euroopan unionissa ja muissa Euroopan maissa, joissa on erilliset keräysjärjestelmät)

Tämä tuotteessa tai sen pakkauksessa oleva symboli kertoo, ettei tuotetta saa hävittää kotitalousjätteen mukana. Sen sijaan se tulee luovuttaa asianmukaiseen sähkö- ja

elektroniikkaromun keräyspisteeseen. Varmistamalla, että tuote hävitetään asianmukaisesti, autat estämään mahdollisia haitallisia ympäristö- ja terveysvaikutuksia, jotka tuotteen asiaton hävittäminen voisi muuten aiheuttaa. Materiaalien kierrätyksessä auttaa säästämään luonnonvaroja. Lisätietoja tämän tuotteen kierrätyksestä saat kunnalliselta viranomaisilta, jätehuoltoyhtiöltä tai kaupasta, josta ostit tuotteen.

## Australiassa asuville asiakkaille

Edellä oleva symboli on käytössä Euroopan unionissa ja muissa erillisiä keräysjärjestelmiä käyttävissä Euroopan maissa.



# Pb

## Käytettyjen paristojen hävittäminen (sovellettavissa Euroopan unionissa ja muissa erillisissä keräysjärjestelmissä käytävissä Euroopan maissa)

Tämä akussa, paristossa tai sen pakkauksessa esiintyvä symboli ilmoittaa, ettei tätä tuotteen mukana toimitettua akkua/paristoa saa käsitellä talousjätteen tapaan. Joissakin akussa tai paristoissa tätä symbolia käytetään yhdessä kemiallisen symbolin kanssa. Elohopean (Hg) tai lyijyn kemiallinen symboli (Pb) lisätään, jos akussa on enemmän kuin 0,0005 % elohopeaa tai enemmän kuin 0,004 % lyijyä. Varmistamalla, että nämä akut hävitetään oikein, autat estämään sen luonnon ja ihmisten terveydelle mahdollisesti aiheuttamat haittavaikutukset, mitkä muussa tapauksessa voisivat olla tuloksena tämän akun väärästä hävittämistavasta. Materiaalien kierrättäminen auttaa säästämään luonnon voimavaroja.

Silloin kun käytetään tuotteita, jotka turva- tai tietoturvasyiden takia vaativat jatkuvan yhteyden

sisäänrakennettuun paristoon, tämä paristo tulee vaihdattaa ainoastaan valtuutetulla henkilökunnalla. Akun oikean käsittelyn varmistamiseksi jätä sen käyttäjän loputtua sopivaan elektroniikka- ja sähkötuotteiden kierrätyslaitokseen.

Kaikkien muiden paristojen käytöstä on lisäohjeita kappaleessa, jossa kuvataan pariston (akun) irrottaminen tuotteesta turvallisesti. Luovuta paristo loppuun kuluneiden paristojen kierrätyspisteeseen.

Yksityiskohtaisempia tietoja tämän tuotteen tai akun kierrättämisestä saat oman paikkakuntasi hallintoviranomaisilta, talousjätteesi keräyksestä vastaavalta yritykseltä sekä liikkeestä, josta tämä tuote on ostettu.

## Euroopassa asuville asiakkaille

Tämän laitteen on valmistanut Sony Corporation, 1-7-1 Konan, Minato-ku, Tokyo, 108-0075 Japan. EMC:n vaiutettu edustaja ja tuoteturvallisuudesta vastaava yritys on Sony Deutschland GmbH, Hedelfinger Strasse 61, 70327 Stuttgart, Germany. Ota kaikissa huolto- ja takuuta koskevissa asioissa yhteys erillisissä huolto- ja takuuasiakirjoissa mainittuihin osoitteisiin.

## Yleisiä käyttö-ohjeita

- Nimikilpi on laitteen pohjassa.
- Tämän laitteen käyttöjännite on 110–240-voltin vaihtovirta (V AC), 50/60 Hz. Tarkista, että omassa maassasi käytettävä käyttöjännite on sama.
- Älä aseta tulipalo- ja sähköiskuvaaran välttämiseksi tämän soittimen päälle nesteillä täytettyjä esineitä, kuten kukkamaljakoita tms.
- Sijoita tämä laite siten, että sen virtajohto voidaan välittömästi irrottaa pistorasista ongelmien syntyessä.

# Yleisiä käyttö-ohjeita

Tämä laite on testattu ja sen on todettu täyttävän 3:a metriä lyhyempiä liitäntäjohtoja koskevan EMC-direktiivin asettamat rajat.

## Soittimen käyttöpaikasta

- Sijoita laite niin, että sen ympärille jää riittävästi tilaa tarpeellisen, kuuman ilman pois johtavan tuuletuksen aikaansaamiseksi.
- Älä aseta mitään esineitä soittimen päälle tai aseta soitinta pehmeälle alustalle, kuten matolle, koska se voi tukkia laitteen tuuletusaukot.
- Älä sijoita soitinta suljettuun tilaan, kuten suljettuun kirjahyllyyn tai vastaavaan.
- Älä käytä laitteen vakinaisena käyttöpaikkana lähellä lämmönlähteitä sijaitsevia pölkkyjä tai aseta sitä alttiiksi suoralle auringonvalolle, liialliselle pölylle, mekaaniselle tärinälle tai kolhuille.
- Älä käytä soitinta ulkotiloissa, ajoneuvoissa, laivoissa tai muissa aluksissa.
- Älä asenna soitinta kaltevalle tasolle. Se on suunniteltu käytettäväksi vain vaakasuorassa asennossa.
- Älä aseta metalliesineitä etupaneelin eteen. Ne saattavat rajoittaa radioaaltojen vastaanottoa.
- Älä valitse laitteen käyttöpaikaksi mitään tiloja, joissa käytetään lääketieteellisiä laitteita. Se saattaa aiheuttaa toimintahäiriöitä lääketieteellisiin laitteisiin.
- Jos käytät sydämentahdistinta tai jotakin muuta lääketieteellistä laitetta, kysy neuvoja sinua hoitavalta lääkäriltä tai lääketieteellisen laitteen valmistajalta, ennen kuin käytät langatonta LAN-toimintoa.
- Tämä laite tulee asentaa ja sitä tulee käyttää vähintään 20 cm:n päässä ihmiskehosta

(paitsi raajoja: kädet, ranteet, jalat ja nilkat).

- Älä aseta raskaita tai epävakaita esineitä soittimen päälle.
- Kun siirrät soitinta, irrota ensin sen virtajohto pistorasiasta ja sen jälkeen kaikki muut johdot siitä.

## Virtalähteistä

- Vaikka laite kytkettäisiinkin pois päältä, se ei ole koskaan kokonaan irti sähköverkosta ennen kuin sen virtajohto irrotetaan pistorasiasta
- Jos et aio käyttää soitinta pitkään aikaan, irrota soitin pistorasiasta. Kun irrotat verkkojohdon, vedä pistokkeesta, älä ikinä itse johdosta.
- Noudata seuraavassa annettuja ohjeita estääksesi virtajohdon vahingoittumisen. Älä käytä virtajohtoa sen ollessa vioittunut, koska sen tekeminen saattaa aiheuttaa sähköiskun tai tulipalon.
  - Varo, ettei virtajohto jää jumiin soittimen ja seinän tai hyllyn yms. väliin.
  - Älä aseta mitään raskasta virtajohdon päälle tai vedä itse virtajohdosta.

## Verkkolaitteesta

- Käytä tässä soittimessa toimitettua verkkolaitetta (AC-NX1W), muiden verkkolaitteiden käyttö saattaa aiheuttaa toimintahäiriön.
- Älä pura laitetta tai pyri avaamaan sen ohjelman tietoteknistä purkukoodia.
- Älä sulje verkkolaitetta suljettuun tilaan, kuten suljettavaan kirjahyllyyn tai AV-kaappiin.
- Älä kytke verkkolaitetta matkasähkömuuntajaan, joka saattaa synnyttää lämpöä ja aiheuttaa toimintahäiriön.
- Älä pudota tai kolhi verkkolaitetta.

## Äänenvoimakkuuden säätämisestä

Älä lisää äänenvoimakkuutta kuunnellessasi hyvin hiljaisia tai audiosignaaleja sisältämättömiä

kohtia. Mikäli teet niin, korvasi ja kaiuttimet saattavat vahingoittua silloin kun levyn voimakkainta kohtaa toistetaan.

## Puhdistaminen

Puhdista kotelo, etupaneeli, säätimet ja painikkeet pehmeällä liinalla. Älä käytä hankaavaa sientä, hankausjauheita tai liuottimia, kuten alkoholia tai bentseeniä.

## Osien vaihtamisesta

Jos laite joutuu korjattavaksi, vaihdetut osat säilytetään uudelleen käytettäväksi tai kierrätettäväksi.

## Huomautuksia HDMI OUT -liitäntään kytkemisestä

Lue huolella seuraavat ohjeet, koska virheellinen käyttö saattaa vaurioittaa HDMI OUT -liitäntää ja liittintä.

- Aseta HDMI OUT -liitin tarkasti soittimen takaosan HDMI-liitäntään kohdalle ja varmista niiden muodosta päätellen, että ne sopivat toisiinsa. Varmista, ettei liitin tule ylösalaisin tai vinoon.

HDMI OUT

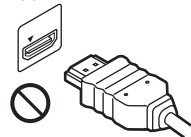

HDMI OUT

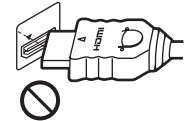

- Kytke HDMI-johto irti soitinta siirtäessäsi.



- Pidä HDMI-liitintä suorassa HDMI-johtoa kytkiessäsi tai sitä irrottaessasi. Älä kierrä tai pakota HDMI-liitintä HDMI OUT-liitäntään.

## **TÄRKEÄ TIEDOTE**

Muistutus: Tämä soitin pystyy näyttämään pysäytyskuvaa tai kuvaruutunäyttöä television ruudulla loputtomiin. Jos jätät pysäytyskuvan tai kuvaruutunäytön tv-ruudulle pitkästi aikaa, television ruutu saattaa vahingoittua pysyvästi. Plasma- ja projektio televisiot ovat erityisen herkkiä tässä suhteessa.

Jos soittimen käytöstä on jotakin kysyttävää tai siinä esiintyy ongelmia, ota yhteys johonkin Sonya myyvään liikkeeseen.

## **Euroopassa asuvia asiakkaita koskeva huomautus.**



Tämä tuote on tarkoitettu käytettäväksi seuraavissa maissa:

AD, AL, AT, BA, BE, BG, CH, CY, CZ, DE, DK, EE, ES, FI, FR, GB, GR, HR, HU, IE, IS, IT, LI, LT, LU, LV, MC, MD, ME, MK, MT, NL, NO, PL, PT, RO, RS, SE, SI, SK, SM, TR, VA

### **English**

Hereby, Sony Corporation declares that this SMP-N100 is in compliance with the essential requirements and other relevant provisions of Directive 1999/5/EC. For details, please access the following URL: <http://www.compliance.sony.de/>

### **Français**

Par la présente Sony Corporation déclare que l'appareil SMP-N100 est conforme aux exigences essentielles et aux autres dispositions pertinentes de la Directive 1999/5/CE. Pour toute information complémentaire, veuillez consulter l'URL suivante : <http://www.compliance.sony.de/>

### **Deutsch**

Hiermit erklärt Sony Corporation, dass sich dieser SMP-N100 in Übereinstimmung mit den grundlegenden Anforderungen und den anderen relevanten Vorschriften der Richtlinie 1999/5/EG befindet. Weitere Informationen erhältlich unter: <http://www.compliance.sony.de/>

### **Italiano**

Con la presente Sony Corporation dichiara che questo SMP-N100 è conforme ai requisiti essenziali ed alle altre disposizioni pertinenti stabilite dalla direttiva 1999/5/CE. Per ulteriori dettagli, si prega di consultare il seguente URL: <http://www.compliance.sony.de/>

### **Nederlands**

Hierbij verklaart Sony Corporation dat het toestel SMP-N100 in overeenstemming is met de essentiële eisen en de andere relevante bepalingen van richtlijn 1999/5/EG. Nadere informatie kunt u vinden op: <http://www.compliance.sony.de/>

### **Español**

Por medio de la presente, Sony Corporation declara que el SMP-N100 cumple con los requisitos esenciales y cualesquiera otras disposiciones aplicables o exigibles de la Directiva 1999/5/CE. Para mayor información, por favor consulte el siguiente URL: <http://www.compliance.sony.de/>

### **Português**

Sony Corporation declara que este SMP-N100 está conforme com os requisitos essenciais e outras provisões da Directiva 1999/5/EC. Para mais informações, por favor consulte a seguinte URL: <http://www.compliance.sony.de/>

### **Svenska**

Härmed intygar Sony Corporation att denna SMP-N100 står i överensstämmelse med de väsentliga egenskapskrav och övriga relevanta bestämmelser som framgår av direktiv 1999/5/EG. För ytterligare information gå in på följande hemsida: <http://www.compliance.sony.de/>

### **Dansk**

Undertegnede Sony Corporation erklærer herved, at følgende udstyr SMP-N100 overholder de væsentlige krav og øvrige relevante krav i direktiv 1999/5/EF. Yderligere oplysninger findes på adressen: <http://www.compliance.sony.de/>

### **Suomi**

Sony Corporation vakuuttaa täten, että SMP-N100 tyyppinen laite on direktiivin 1999/5/EY oleellisten vaatimusten ja sitä koskevien direktiivin muiden ehtojen mukainen. Halutessasi lisätietoja käy osoitteessa: <http://www.compliance.sony.de/>

### **Български**

С настоящето Sony Корпорация декларира, че този SMP-N100 отговаря на основните изисквания и другите съответстващи клаузи и на Директива 1999/5/EC. Подробености може да намерите на Интернет страницата: <http://www.compliance.sony.de/>

### **Česky**

Sony Corporation tímto prohlašuje, že SMP-N100 splňuje základní požadavky a další příslušná ustanovení Směrnice 1999/5/CE. Podrobnosti lze získat na následující URL: <http://www.compliance.sony.de/>

### **Eesti**

Käesolevaga Sony Corporation, teatab, et SMP-N100 on kooskõlas oluliste ja vastavate Directive 1999/5/EC tingimustega. Üksikasjalikumaks infoks kasuta palun järgnevat URL: <http://www.compliance.sony.de/>

### **Ελληνικά**

Με την παρούσα η Sony Corporation δηλώνει ότι η συσκευή SMP-N100 συμμορφώνεται προς τις ουσιαστικές απαιτήσεις και τις λοιπές σχετικές διατάξεις της οδηγίας 1999/5/ΕΚ. Για λεπτομέρειες παρακαλούμε όπως ελέγξετε την ακόλουθη σελίδα του διαδικτύου: <http://www.compliance.sony.de/>

## Magyar

Alulírott Sony Corporation nyilatkozik, hogy az SMP-N100 megfelel a vonatkozó alapvető követelményeknek és az 1999/5/EC irányelv egyéb előírásainak. További információkat a következő weboldalon találhat: <http://www.compliance.sony.de/>

## Latviski

Ar šo Sony Corporation deklarē, ka SMP-N100 atbilst Direktīvas 1999/5/EK būtiskajām prasībām un citiem ar to saistītajiem noteikumiem. Sīkāka informācija pieejama sekojošā URL: <http://www.compliance.sony.de/>

## Lietuvių k.

Šiuo Sony Corporation deklaruojame, kad ši SMP-N100 atitinka esminius reikalavimus ir kitas 1999/5/EB Direktyvos nuostatas. Susipažinti su pilnu atitikties deklaracijos turiniu Jūs galite interneto tinklapyje: <http://www.compliance.sony.de/>

## Norsk

Sony Corporation erklærer herved at utstyret SMP-N100 er i samsvar med de grunnleggende krav og øvrige relevante krav i direktiv 1999/5/EF. For flere detaljer, vennligst se: <http://www.compliance.sony.de/>

## Polski

Niniejszym Sony Corporation oświadczam, że urządzenie SMP-N100 jest zgodne z zasadniczymi wymaganiami oraz innymi stosownymi postanowieniami Dyrektywy 1999/5/WE. Szczegółowe informacje znaleźć można pod następującym adresem URL: <http://www.compliance.sony.de/>

## Română

Prin prezenta, Sony Corporation declară că acest SMP-N100 respectă cerințele esențiale și este în conformitate cu prevederile Directivei 1999/5/EC. Pentru detalii, vă rugăm accesați următoarea adresă: <http://www.compliance.sony.de/>

## Slovensky

Sony Corporation potvrdzuje, že SMP-N100 je v zhode so základnými požiadavkami a ostatnými nariadeniami smernice 1999/5/EC. Podrobnosti zísľate na nasledovnej web adrese: <http://www.compliance.sony.de/>

## Slovenščina

Sony Corporation izjavlja, da je SMP-N100 v skladu z osnovnimi zahtevami direktive 1999/5/EC. Za podrobnosti vas naprošamo, če pogledate na URL: <http://www.compliance.sony.de/>

## Türkçe

İşbu Belge ile Sony Corporation SMP-N100'un 1999/5/EC Yönetmeliğinin temel gereklilikleri ve ilgili maddeleri ile uyumlu olduğunu belirtiyoruz. Detaylı bilgi için, lütfen belirtilen web sitesini ziyaret ediniz: <http://www.compliance.sony.de/>

## Ranskassa asuvia asiakkaita koskeva huomautus

Tämän SMP-N100 -laitteen WLAN-toimintoa tulisi ainoastaan käyttää sisätiloissa. Kaikki tämän SMP-N100 -laitteen WLAN-toiminnon käyttö rakennusten ulkopuolella on kielletty Ranskan alueella. Varmista, että tämän SMP-N100 -laitteen WLAN-toiminto on kytketty päältä ennen sen minkäänlaista käyttöä rakennusten ulkopuolella. (ART Decision 2002-1009 -päätös, jota on täydennetty ART Decision 03-908 -päätöksellä, joka koskee radiotaajuuksien käyttörajoituksia.)

## Italiassa asuvia asiakkaita koskeva huomautus

RLAN-verkon käyttöä säätelevät:  
– yksityisessä käytössä lakiasetus 1.8.2003, nro. 259 ("Sähköviestintää koskeva lakikokoelma"). Erytisesti artikkelissa 104 viitataan siihen, että ennakoon haettava yleislupa vaaditaan, ja artikla 105 ilmoittaa, milloin vapaa on sallittu;  
– RLAN-toiminnon toimitamisesta suurelle yleisölle televerkkojen ja -palveluiden muodossa, hallituksen asetus 28.5.2003, korjattuna, ja elektronisen viestinnän lakikokoelman artikla 25 (elektronisten viestintäverkkojen ja -palveluiden yleinen luvansaanti).

## Kyproksella asuvia asiakkaita koskeva huomautus

Loppukäyttäjän tulee rekisteröidä RLAN-laitteet (tai WAS- tai WiFi-laitteen) elektronista viestintää valvovalla viranomaisella (Department of Electronic Communications) (P.I. 365/2008 ja P.I. 267/2007). P.I. 365/2008 on radioviestintää koskeva päätös (Categories of Stations Subject to General Authorization and Registration) vuodelta 2008. P.I. 267/2007 on yleisvaltuutus radiotaajuuksien käyttöön paikallisissa radioaaltoja käyttävissä LAN-verkoissa ja muissa langattomissa järjestelmissä, mukaan lukien radioverkoissa toimivat LAN-verkot (WAS/RLAN).

## Norjassa asuvia asiakkaita koskeva huomautus

Tämän radiolaitteen käyttö ei ole sallittua sillä maantieteellisellä alueella, joka sijaitsee 20 km säteellä Norjan Huippuvuorten Ny-Alesundin keskustasta.

# Sisältö

VAROITUS .....	2
Yleisiä käyttö-ohjeita .....	3
Osien ja säädinten opas .....	7

---

## Liitännät ja asetukset

Kohta 1: Soittimen valmistelu .....	10
Kohta 2: Soittimen liitäntien tekeminen .....	11
Kohta 3: Easy Setup .....	13
Verkkoon kytkeytyminen .....	14

---

## Toisto

Toiston verkon kautta .....	15
Toisto USB-laitteella .....	16
Käytettävissä olevat vaihtoehdot .....	17

---

## Säädöt ja asetukset

Asetusnäyttöjen (Settings) käyttö .....	18
Network Update .....	19
Screen Settings .....	19
Audio Settings .....	20
Parental Control Settings .....	21
System Settings .....	22
Network Settings .....	22
Easy Setup .....	23
Resetting .....	23

---

## Lisätietoja

Vianetsintä .....	24
Tekniset tiedot .....	27
Hakemisto .....	31

# Osien ja säädinten opas

## Etupaneeli

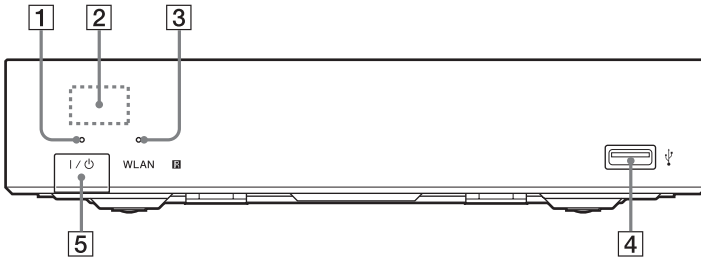

**1 Virtakytkimen ilmaisin**

Syttyy palamaan valkoisena, kun virta on kytketty päälle soittimeen.

**2 Kauko-ohjainanturi**

**3 WLAN -ilmaisin**

Syttyy palamaan langatonta LAN-toimintoa käytettäessä.

**4 USB -liitäntä**

Kytke USB-laite tähän liitäntään.

**5 I/⏻ (virta/valmiustila)**

Kytkee soittimen päälle tai asettaa sen valmiustilaan.

## Takapaneeli

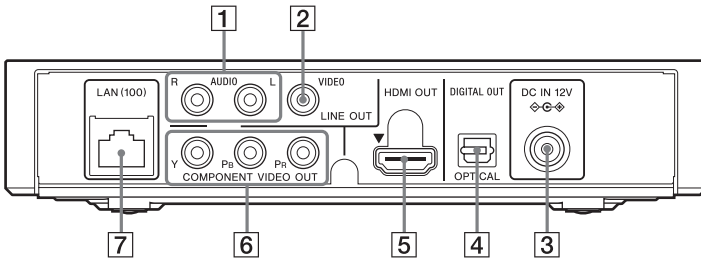

**1 LINE OUT (R-AUDIO-L) -liitännät**

**2 LINE OUT (VIDEO) -liitäntä**

**3 DC IN 12V (verkkolaite) -liitäntä**

**4 DIGITAL OUT (OPTICAL) -liitäntä**

**5 HDMI OUT-liitäntä**

**6 COMPONENT VIDEO OUT (Y, P<sub>B</sub>, P<sub>R</sub>) -liitännät**

**7 LAN (100) -liitäntä**

## Kauko-ohjain

Kauko-ohjaimesta käytettävissä olevat toiminnot poikkeavat tiedostosta tai käyttötilanteesta riippuen.

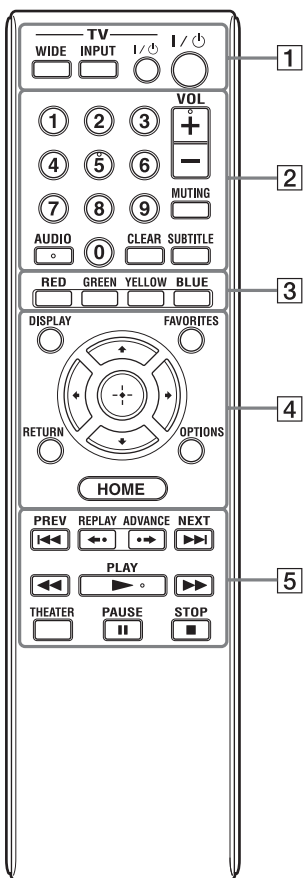

Numeropainikkeessa 5, painikkeessa AUDIO, VOL + ja ► PLAY -painikkeessa on tunnustusnappylä. Käytä sitä apuna soittimen käytössä.

### 1 -TV- WIDE

Vaihtaa näytön kuvasuhteen.

### -TV- INPUT

Siirtää ohjelmälähdettä tv:n ja muiden tulolähteiden välillä.

### - TV- I/O (TV päällä/valmiustila)

Kytkee tv:n päälle tai asettaa sen valmiustilaan.

### I/O (on/standby)

Kytkee soittimen päälle tai asettaa sen valmiustilaan.

### 2 Numeropainikkeet (0–9)

Lisää nimikkeen tai jakson numerot tms.

### VOL +/-

Säätää tv:n äänenvoimakkuutta.

### MUTING

Mykistää äänen.

### AUDIO

Valitsee kieliraidan silloin kun monikielisiä raitoja on tallennettu sille.

### CLEAR

Poistaa syötetyt kirjainmerkit. Joka kerta kun painat painiketta, yksi kirjainmerkki poistetaan.

### SUBTITLE

Valitsee tekstityskielen silloin kun monikielisiä tekstityksiä on tallennettu.

### 3 Väripainikkeet (RED/GREEN/YELLOW/BLUE)

Vuorovaikutteisten toimintojen pikanäppäimet

### 4 DISPLAY (s. 15)

Näyttää toistotiedot näytöllä.

### FAVORITES (s. 17)

Näyttää suosikkilistalle (Favourites List) lisätyt Internet-tiedot. Voit tallentaa muistaa aina 18 haluamaasi Internet-tietopakettia.

### OPTIONS (s. 17)

Vaihtoehtojen valikko ilmestyy näyttöön.

### HOME

Näyttää soittimen aloitusvalikon. Näyttää taustakuvan aloitusvalikon tyypikuvaketta painettaessa.

### RETURN

Palaa edelliseen näyttöön.





Siirtää korostuksen esillä olevaan asetusyksikköön.

### Keskuspainike (ENTER)

Vahvistaa valitun yksikön valinnan.

### 5 ◀◀ PREV/NEXT ▶▶

Hyppää edelliseen tai seuraavaan jaksoon, raitaan tai tiedostoon.

### ◀◀ REPLAY/ADVANCE ▶▶

Sisällöstä riippuen nämä painikkeet eivät välttämättä toimi.

### ◀◀/▶▶ (pikasiirto taakse-/eteenpäin)

- Toistaa pikavauhdilla taakse-/eteenpäin painiketta toiston aikana painettaessa. Joka kerta kun painat painiketta, hakunopeus muuttuu.
- Toistaa hidastettuna toistona, jos painiketta painetaan vähintään sekunnin ajan taukotilassa.
- Toistaa ruudun kerrallaan painiketta kevyesti taukotilassa painettaessa.

### ▶▶ PLAY

Käynnistää toiston tai keskeytetyn toiston.

### THEATER (s. 28)

Kytkee automaattisesti käyttöön parhaan mahdolliseen videotilan videokuvien katselussa.

THEATER-painike toimii ainoastaan silloin kun tämä soitin on kytketty Theatre-tilan kanssa yhteensopivaan AV-(viritin)vahvistimeen tai Sony Theatre -tilan kanssa yhteensopivaan tv:hen.

### II PAUSE

Tauottaa tai käynnistää uudelleen toiston.

### ■ STOP

Keskeyttää toiston ja tallentaa muistiin keskeytyskohdan (toistomuistikohta). Nimikkeen/raidan toistomuistikohta on sen viimeksi toistettu kohta tai kuvakansion viimeinen kuva.

## Aloitusvalikkonäyttö

Aloitusvalikko tulee esiin HOME-painiketta painettaessa. Valitse asetustyyppi ◀/▶ -painikkeilla. Valitse yksikkö ↑/↓ -painikkeilla, ja paina sen jälkeen ENTER-painiketta.

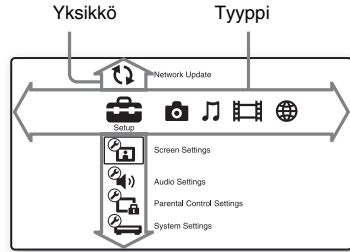

- (Setup): Säättää soittimen asetuksia.
- (Photo): Näyttää valokuvat.
- (Music): Toistaa musiikkia.
- (Video): Toistaa videoita.
- (Network): Näyttää verkkoyksiköt.

## Liitännät ja asetukset

## Kohta 1: Soittimen valmistelu

### Toimitettujen tarvikkeiden tarkistaminen

Tarkista, että pakkaus sisältää seuraavat tarvikkeet:

- Virtajohto (1)
- Verkkolaite (1)
- Kauko-ohjain (1)
- R6-paristot (AA-koko) (2)

### Kauko-ohjaimen valmistelu

Aseta paristotilaan kaksi R6-paristoa (AA-koko) niiden ⊕ ja ⊖ -päätt paristotilan merkintöjen mukaisesti.

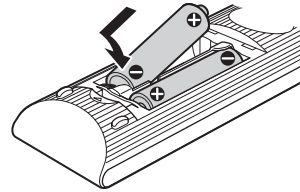

## Kohta 2: Soittimen liitântien tekeminen

Älä kytke virtajohtoa pistorasiaan ennen kuin olet tehnyt kaikki liitännät.

### Kytkennät tv:hen

Valitse jokin seuraavista liitântätavoista tv:n tuloliitântien mukaisesti. Liitântää tehtäessä kytke samanvärisen pistoke samanväriseen liitântään.

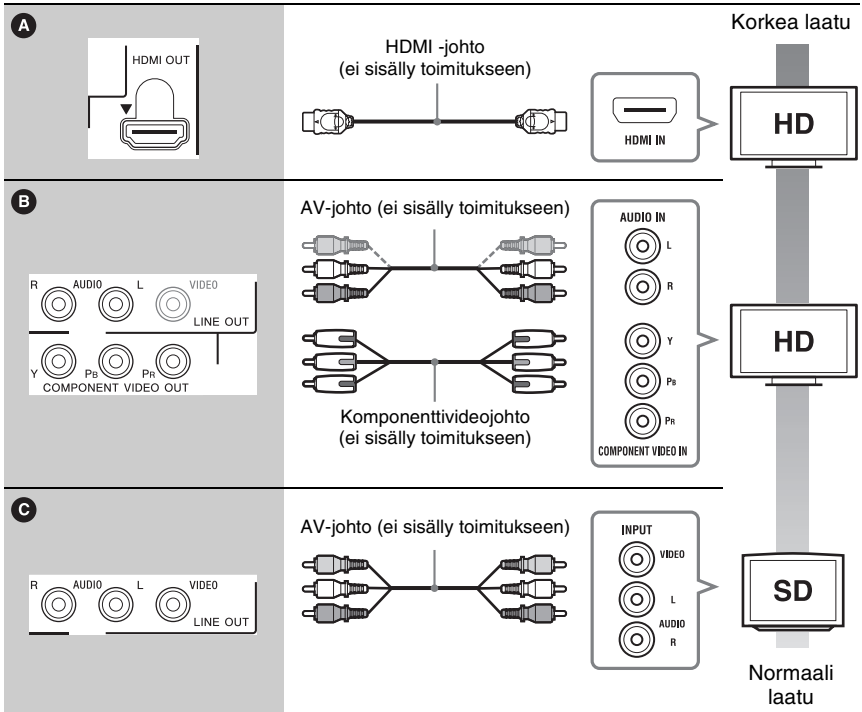
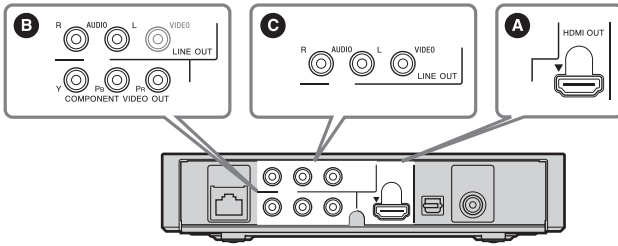

⚡  
Älä kytke tätä soitinta videonauhurin kautta. Videonauhurin kautta syötetyt signaalit saattavat heikentyä kopiosuojajärjestelmien johdosta, ja television kuva voi olla vääristynyt.

## Liitäntien tekeminen AV-(viritin)vahvistimeen

Valitse jokin seuraavista liitännätavoista AV-(viritin)vahvistimen tuloliitäntien mukaisesti. Jos valitset asetuksen **B**, tee vastaavat asetukset kappaleesta "Audio Settings" -asetukset (s. 20).

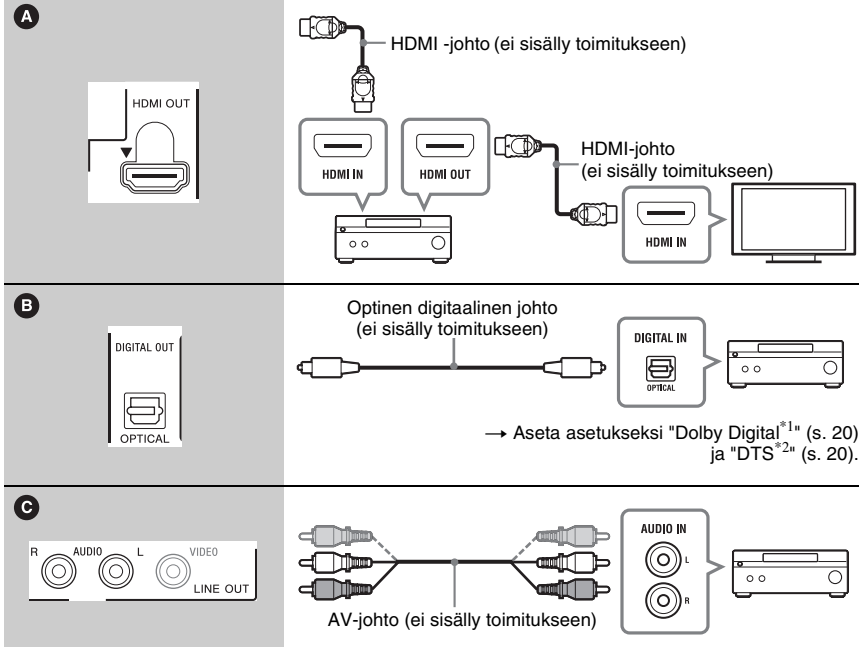
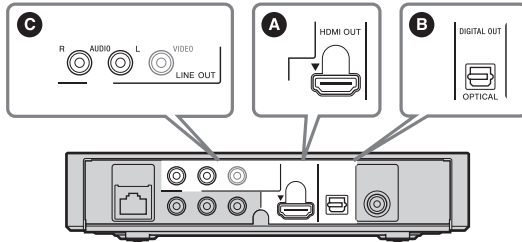

<sup>\*1</sup> Valmistettu Dolby Laboratories -yhtiöltä saadulla lisenssillä. Dolby, Pro Logic ja kaksois-D-symboli ovat Dolby Laboratoriesin tavaramerkkejä.

<sup>\*2</sup> Valmistettu seuraavien USA:n patenttien mukaisilla lisensseillä, nro.t: 5,451,942; 5,956,674; 5,974,380; 5,978,762; 6,487,535 & ja muilla USA:n ja maailmanlaajuisilla patenteilla. DTS ja sen symboli ovat rekisteröityjä tavaramerkkejä, ja DTS 2.0+ Digital Out sekä DTS-logot ovat DTS, Inc:n tavaramerkkejä. Tuotteeseen sisältyy ohjelmisto. ©DTS, Inc. Kaikki oikeudet pidätetään.

## Kohta 3: Easy Setup

### Kun soitin kytketään päälle ensimmäisen kerran

Odota hetken, kunnes soitin on kytkeytynyt päälle ja aloittanut "Easy Setup" -toiminnon.

### 1 Kytke toimitetut verkkolaite ja virtajohto alla osoitetussa numerojärjestyksessä.

Irrota ne tarvittaessa päinvastaisessa järjestyksessä.

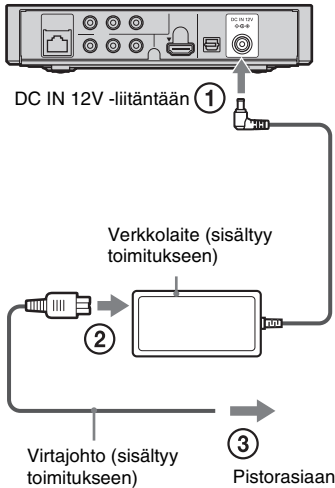

Odota kytkemisen jälkeen noin 30 sekuntia, kunnes soitin siirtyy valmiustilaan.

### 2 Paina I/⏻ -kytkintä soittimen päällekytkemiseksi.

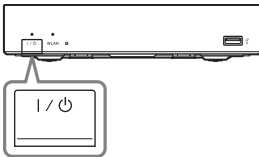

### 3 Kytke virta tv:hen ja siirrä tv:n tuloliitännän valitsin asentoon, jossa soittimen toistosignaali tulee näkyviin tv-ruutuun.

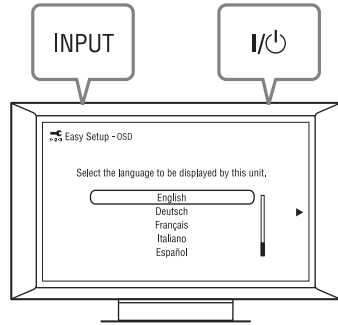

### 4 Suorita "Easy Setup".

Seuraa näytöllä näkyviä ohjeita perusasetusten tekemiseksi kauko-ohjaimen ←/↑/↓/→ ja ENTER-painikkeilla.

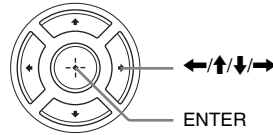

# Verkkoon kytkeytyminen

## Wired Setup

Käytä LAN-johtoa kytkeäksesi soittimen LAN (100) -liitännän verkkoon.

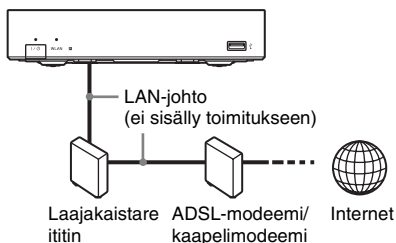

## Verkkoasetusten asettaminen

Valitse "Network Settings", "Internet Settings" ja sen jälkeen "Wired Setup" (s. 22), sekä seuraa näytöllä annettuja ohjeita asetusten loppuunsaattamiseksi.

## Wireless Setup

Käytä soittimen sisäänrakennettua LAN-yhteyttä.

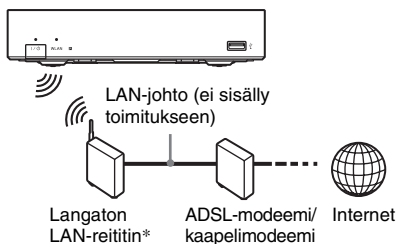

\* Käytä langatonta LAN-reititintä, joka tukee standardia 802.11b/g tai 802.11b/g/n.

## Verkkoasetusten asettaminen

Valitse "Network Settings", "Internet Settings" ja sen jälkeen "Wireless Setup" (s. 22), sekä seuraa näytöllä annettuja ohjeita asetusten loppuunsaattamiseksi.

## Toiston verkon kautta

### Striimaus BRAVIA Internet Video

BRAVIA Internet Video toimii yhdysväylänä, joka toimittaa haluttuja Internet-sisältöjä ja monia muita on-demand-ajanviiteohjelmia suoraan soittimellesi.

- 1 Valmistele BRAVIA Internet Video -toiminnon käyttö**  
Kytke soitin verkkoon (s. 14).
- 2 Valitse [Video], [Music], tai [Photo] aloitusvalikosta ←/→ -painikkeilla.**
- 3 Valitse Internet-sisällön ohjelmakuvake ↑/↓ -painikkeilla, ja paina sen jälkeen ENTER-painiketta.**  
Jos Internet-sisällön listaa ei ole saatu, saamatta jäämistä osoittava tai uusi kuvake tulee esiin.

### Ohjauspaneelin käyttö



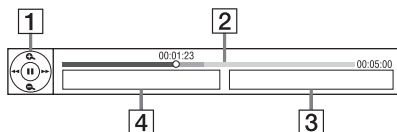



Ohjauspaneeli tulee esiin videotiedoston toiston käynnistyessä. Esiin tulevat yksiköt saattavat vaihdella Internet-sisällön ohjelmista riippuen. Näytön esiin saamiseksi uudelleen paina DISPLAY-painiketta.



- 1 Ohjausnäyttö**  
Paina ←/↑/↓/→ tai ENTER-painiketta käyttötoimintojen käyttämiseksi.
- 2 Toiston tilapalkki**  
Tilapalkki, Nykyisen kohdan näytävä kohdistin, Toistoaika, Videotiedoston pituus
- 3 Seuraavan videotiedoston nimi**
- 4 Viimeksi valitun videotiedoston nimi.**

## Tiedostojen toistaminen DLNA-palvelimelta

Voit toistaa video-/musiikki/kuvatiedostoja kotipalvelimeltäsi, kuten DLNA-sertifioidulta PC:ltä kytkemällä tämän soittimen kotiverkkoon. DLNA-palvelimella toistettavista tiedostoista on lisätietoja kappaleessa "Toistokelpoiset tiedostot" (s. 27).

- 1 Tee valmistelut tiedostojen toistamiseksi DLNA-palvelimella.**
  - Kytke soitin verkkoon (s. 14).
  - Aseta asetukseksi "Connection Server Settings" (s. 22).
- 2 Valitse  (Video),  (Music), tai  (Photo) aloitusvalikosta / -painikkeilla.**
- 3 Valitse DLNA-palvelin / -painikkeilla, ja paina sen jälkeen ENTER-painiketta.**

Tiedosto- tai kansiolista tulee esiin.

## Toisto USB-laitteella





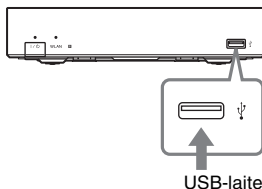

Voit toistaa video-, musiikki- ja kuvatiedostoja tähän soittimeen kytketystä USB-laitteesta.

Toistokelpoisista USB-laitteista on lisätietoja kappaleessa "Toistokelpoiset tiedostot" (s. 27).

### 1 Kytke USB-laite tämän soittimen USB-liitäntään.

Lue lisätietoja USB-laitteen mukana toimitetuista käyttöohjeista.



- 2 Valitse  (Video),  (Music), tai  (Photo) aloitusvalikosta / -painikkeilla.**
- 3 Valitse  (USB device) / -painikkeilla ja paina sen jälkeen ENTER-painiketta.**



# Käytettävissä olevat vaihtoehdot

Eri asetuksia voi tehdä ja toistotoimintoja käyttää painamalla OPTIONS-painiketta. Käytettävissä olevat yksiköt vaihtelevat tilanteesta riippuen.

## Yleiset asetukset

Yksiköt	Käyttötiedot
Repeat Setting	Asettaa jatkuvan toiston tilan.
Favourites List	Näyttää suosikkilistan.
Play/Stop	Käynnistää tai lopettaa toiston.
Play from start	Toistaa yksikön alusta alkaen.
Add to Favourites	Lisää Internetistä saatavat tiedot suosikkilistalle.
Remove from Favourites	Poistaa Internetistä saatavat tiedot suosikkilistalta.

## Video (Video)

Yksiköt	Käyttötiedot
AV SYNC	Säätää kuvan ja äänen välistä eroa viivyttaen äänentoistoa suhteessa kuvantoistoon (0–120 millisekuntia).
Video Settings	<ul style="list-style-type: none"><li>• Picture Quality Mode: Valitsee kuva-asetukset eri valaistusolosuhteita varten.</li><li>• FNR: Vähentää kuvassa esiintyvää kuvakohinaa.</li><li>• BNR: Vähentää kuvasta mosaiikkimaista palikointikohinaa.</li><li>• MNR: Vähentää kuvan ääri viivojen seudulla esiintyvää kuvakohinaa (moskiittokohina).</li></ul>
Pause	Tauottaa toiston.
Chapter Search	Hakee jaksoa ja käynnistää toiston sen alusta.
IP Content Noise Reduction	Säätää Internet-sisällön kuvanlaadun.

## ♪ Vain (Music)

Yksiköt	Käyttötiedot
Add Slideshow BGM	Rekisteröi USB-muistin musiikkitiedostot diaesityksen taustamusiikiksi (BGM).





## 📷 Vain (Photo)

Yksiköt	Käyttötiedot
Slideshow Speed	Muuttaa diaesityksen toistonopeutta.
Slideshow Effect	Asettaa diaesitysten tehosteiden.
Slideshow BGM	<ul style="list-style-type: none"><li>• Off: Kytkee toiminnon päältä.</li><li>• My Music from USB: Asettaa "Add Slideshow BGM" -toimintoon rekisteröidyt musiikkitiedostot. Ellei mitään musiikkitiedostoa ole rekisteröity, "(Not registered)" tulee esiin.</li></ul>
Slideshow	Toistaa diaesityksen.
Rotate Left	Kääntää kuvaa 90 astetta vastapäivään.
Rotate Right	Kääntää kuvaa 90 astetta myötäpäivään..









## Säädöt ja asetukset

# Asetusnäyttöjen (Settings) käyttö

Valitse  (Setup) aloitusvalikosta, kun soittimen asetuksia halutaan vaihtaa. Oletusasetukset on alleviivattu.

- 1 Valitse aloitusvalikosta  (Setup) painikkeilla / .
- 2 Valitse asetustyyppi /  - painikkeilla ja paina sen jälkeen ENTER-painiketta.

### Kuvake Selitys

	<b>Network Update (s. 19)</b> Päivittää soittimen ohjelmiston.
	<b>Screen Settings (s. 19)</b> Tekee videoasetukset liitännätyyppin mukaisesti.
	<b>Audio Settings (s. 20)</b> Tekee audioasetukset liitännätyyppin mukaisesti.
	<b>Parental Control Settings (s. 21)</b> Tekee käytönrajoituksen yksityiskohtaiset asetukset.
	<b>System Settings (s. 22)</b> Tekee soitinkohtaiset asetukset.
	<b>Network Settings (s. 22)</b> Tekee yksityiskohtaiset Internet- ja verkkoasetukset.
 1-2-3	<b>Easy Setup (s. 23)</b> Tekee uudelleen Easy Setup -asetukset perusasetuksiksi.
	<b>Resetting (s. 23)</b> Palauttaa soittimen tehdasasetuksiin.

## Network Update

Valitse "OK" soittimen ohjelmiston päivittämiseksi verkosta.



- Suosittelemme verkon päivittämistä suunnilleen joka toinen kuukausi.
- Lisätietoja päivitystoiminnoista on seuraavalla verkkosivustolla:

Euroopassa asuville asiakkaille  
<http://support.sony-europe.com/>  
Australiassa asuville asiakkaille  
<http://www.sony-asia.com/support/>

## Screen Settings

### TV Type

16:9	Valitse tämä yksikkö silloin kun kytket soittimeen laajakuva-tv:n tai laajakuvatoiminnolla varustetun tv:n.
4:3	Valitse tämä asetus kytkiessäsi soittimen 4:3-kuvasuhteen tv:hen, jossa on laajakuvatoiminto.

### Screen Format

Original	Valitse tämä, jos kytket soittimen tv:hen, jossa on laajakuvatoiminto. Tällöin ruudussa näytetään 4:3-kuva 16:9-kuvasuhteella myös laajakuva-tv:ssä.
Fixed Aspect Ratio	Vaihtaa kuvakokoa ruutuun sopivaksi alkuperäisen kuvan kuvasuhteella.

### Cinema Conversion Mode

Auto	Valitse normaalitapauksessa tämä. Soitin tunnistaa automaattisesti, onko materiaali video- vai elokuvapohjaista ja kytkee käyttöön sopivan muunnosmenetelmän.
Video	Videopohjaiseen materiaaliin sopiva muunnosmenetelmä valitaan aina materiaalista riippumatta.

### Output Video Format

HDMI	Valitse normaalitapauksessa "Auto".
Component Video	Valitse tv:llesi sopiva resoluutio.
Video	Asettaa automaattisesti alhaisimman tarkkuuden.



- Jos HDMI OUT -liitäntä ja muut videolähtöliitännät kytketään yhtä aikaa laitteiden välille, valitse "Component Video".
- Ellei kuvaa tule näkyviin "HDMI"- tai "Component Video"-tarkkuutta asetettaessa, kokeile vaihtamalla tarkkuusasetus.

### YCbCr/RGB (HDMI)

Auto	Havaitsee automaattisesti soittimeen kytketyn tv:n tyypin ja tekee siitä vastaavat väriasetukset.
YCbCr (4:2:2)	Toistaa YCbCr 4:2:2 - videosaatit.
YCbCr (4:4:4)	Toistaa YCbCr 4:4:4 - videosaatit.
RGB	Toistaa RGB-videosaatit.

### HDMI Deep Colour Output

Auto	Valitse tavallisessa tapauksessa tämä asetus.
12bit	Toistaa 12-/10-bittiset videosaatit silloin kun soitin on kytketty Deep Colour -toiminnon kanssa yhteensopivaan tv:hen..
10bit	
Off	Valitse tämä asetus kuvan ollessa epävakainen tai jos kuvan värit ovat epäluonnollisia.

### Pause Mode

Auto	Valitse normaalitapauksessa tämä asetus. Kuvat näkyvät dynaamisen liikkuvina ja terävinä.
Frame	Näyttää stillkuvat suurella tarkkuudella.



## Audio Settings

### Audio (HDMI)

Auto	Valitse normaalitapauksessa tämä asetus. Se toistaa audiosaatit soittimeen kytketyn HDMI-laitteen tilan mukaisesti.
PCM	Toistaa HDMI OUT -liitännästä tulevat PCM-saatit.

### Dolby Digital

Downmix PCM	Muuntaa saatit niiden toistamiseksi Linear PCM -saatiteina. Valitse tämä asetus kytkiessäsi tähän soittimeen audiolaitteen, jossa ei ole Dolby Digital -dekooderia.
Dolby Digital	Valitse tämä kytkiessäsi tähän soittimeen audiolaitteen, jossa on sisäänrakennettu Dolby Digital -dekooderi.

### DTS

Downmix PCM	Muuntaa saatit niiden toistamiseksi Linear PCM -saatiteina. Valitse tämä asetus kytkiessäsi tähän soittimeen audiolaitteen, jossa ei ole sisäänrakennettua DTS-dekooderia.
DTS	Valitse tämä asetus kytkiessäsi tähän soittimeen audiolaitteen, jossa on sisäänrakennettu DTS-dekooderi.

### Audio DRC

Auto	Suorittaa toiston nykyiselle tiedostolle valitulla dynamiikka-alueella.
Standard	Suorittaa toiston normaalilla pakkaustasolla.
Wide Range	Pakkaaminen ei toimi. Tuloksena toistetaan dynaamisempi ääni.

## Downmix

Surround	Toistaa audiosignaaliit surround-tehosteilla. Valitse tämä asetus, jos olet kytkenyt tähän soittimeen audiolaitteen, jossa on tuki Dolby Surround (Pro Logic)- tai DTS Neo:6 -toiminnoille.
Stereo	Toistaa audiosignaaliit ilman surround-tehosteita. Valitse tämä asetus, jos olet kytkenyt tähän soittimeen audiolaitteen, jossa ei ole tukea Dolby Surround (Pro Logic)- tai DTS Neo:6 -toiminnoille.

## Parental Control Settings

### Password

Asettaa tai vaihtaa käytönvalvontatoiminnon salasanan. Salasana mahdollistaa rajoituksen asettamisen Internet-videoiden toistolle

### Parental Control Area Code

Joidenkin Internet-videoiden toistoa voidaan rajoittaa maantieteellisen sijainnin mukaisesti. Tiettyjen kohtausten toisto voi olla estetty tai ne on mahdollisesti vaihdettu toisiin kohtauksiin. Seuraa näytöllä annettuja ohjeita ja kirjoita 4-numeroinen salasanasasi.

### Internet Video Parental Control

Joidenkin Internet-videoiden toistoa voidaan rajoittaa katsojien iän mukaisesti. Tiettyjen kohtausten toisto voi olla estetty tai ne on mahdollisesti vaihdettu toisiin kohtauksiin. Seuraa näytöllä annettuja ohjeita ja kirjoita 4-numeroinen salasanasasi.

### Internet Video Unrated

<u>Allow</u>	Mahdollistaa katselurajoitustasoltaan merkittämättömien Internet-videoiden toiston.
Block	Estää katselurajoitustasoltaan merkittämättömien Internet-videoiden toiston.

## System Settings

### OSD

Valitsee soittimen kuvaruutunäytön kielen.

### Control for HDMI

On	Mahdollistaa "Control for HDMI" -toiminnon käytön (s. 28).
Off	Kytkee toiminnon päältä.

### Auto Standby

On	Kytkee päälle "Auto Standby" -toiminnon. Palaa automaattisesti valmistilaan, ellei mitään soittimen tai kauko-ohjaimen painiketta ole painettu vähintään 30 minuuttiin.
Off	Kytkee toiminnon päältä.

### Auto Display

On	Näyttää automaattisesti tiedot näytöllä silloin kun katseltavaa nimikettä, kuvatilaa ja äänisignaalia, yms. vaihdetaan.
Off	Näyttää tiedot vain silloin kun painat DISPLAY-painiketta.

### Screen Saver

On	Kytkee päälle näytönsäästäjän. Näytönsäästäjän kuva ilmestyy esiin silloin kun et ole käyttänyt soitinta vähintään 10 minuuttiin kuvaruutunäytön ollessa käytössä.
Off	Kytkee toiminnon päältä.

### Software Update Notification

On	Asettaa soittimeen tiedottamaan sinulle uudemman ohjelmistoversion ilmestymisestä (s. 19).
Off	Kytkee toiminnon päältä.

### DivX(R) VOD

Yksityiskohtaisia tietoja on seuraavalla verkkosivulla:  
[vod.divx.com](http://vod.divx.com)

### System Information

Näyttää soittimen ohjelmistoversiotiedot ja MAC-osoitteen.

## Network Settings

### Internet Settings

Kytke soitin jo etukäteen verkkoon. Yksityiskohtaisia tietoja on kappaleessa "Verkkoon kytkettyminen" (s. 14).

View Network Status	Näyttää verkon nykyisen tilan.
Wired Setup	Valitse tämä asetus, jos kytket laajakaistareitittimen suoraan tähän soittimeen.
Wireless Setup	Valitse tämä asetus, jos käytät langatonta LAN-reititintä. Lisätietoja on seuraavalla verkkosivulla ja sen UKK-osassa.  Euroopassa asuville asiakkaille <a href="http://support.sony-europe.com/">http://support.sony-europe.com/</a>

### Network Connection Diagnostics

Voit suorittaa verkon diagnosoinnin tarkistaaksesi, onko verkkoyhteys luotu oikein.

### Connection Server Settings

Tällä asetuksella valitaan joko yhteydessä olevan palvelimen näyttäminen tai ei.

### BD Remote Device Registration

Rekisteröi "BD Remote" -laitteesi. Joihinkin mobiililaitteisiin voidaan asentaa "BD Remote" -sovellus.

Lisätietoja uusimmista yhteensopivista laitteista on verkkosivulla:  
Euroopassa asuville asiakkaille  
<http://support.sony-europe.com/>  
Australiassa asuville asiakkaille  
<http://www.sony-asia.com/support>

### Registered BD Remote Devices

Näyttää listan rekisteröidyistä "BD Remote" -laitteistasi.

---



## Easy Setup

1-2-3

Suorittaa uudelleen Easy Setup -toiminnon perusasetusten tekemiseksi. Seuraa näytöllä näkyviä ohjeita.

---



## Resetting

### **Reset to Factory Default Settings**

Voit palauttaa soittimen asetukset tehdasasetuksiin valitsemalla asetusryhmän. Kaikki valitun ryhmän asetukset palautetaan tehdasasetuksiin.

### **Initialize Personal Information**

Voit poistaa soittimeen tallennetut henkilökohtaiset tietosi.

## Lisätietoja

## Vianetsintä

Jos soittimen käytössä esiintyy seuraavassa mainittuja ongelmia, käytä tätä vianetsintäopasta ongelman korjaamiseen, ennen kuin viet soittimen korjattavaksi. Ellei ongelma korjaannu, ota yhteys johonkin Sonya myyvään liikkeeseen avun saamiseksi.

### Virta

#### **Virta ei kytkeydy soittimeen.**

- ➔ Varmista, että verkkolaite ja virtajohto on kytketty kunnolla paikalleen.

### Kuva

#### **Kuva ei tule näkyviin tai sitä ei toisteta oikein.**

- ➔ Tarkista, että kaikki liitäntäjohdot on kytketty oikein (s. 11).
- ➔ Kytke tv:n tuloliitännän valitsin asentoon, jossa soittimen toistosignaali tulee näkyviin tv-ruutuun.
- ➔ Kytke soitin tv:hen LINE OUT (VIDEO) -liitännän kautta, ja tarkista "Output Video Format" -asetukset "Screen Settings" -asetusvalikosta (s. 19).
- ➔ Kokeile seuraavaa HDMI-liitäntää käytettäessä: ① Sammuta virta tästä soittimesta ja kytke virta uudelleen päälle. ② Sammuta virta kytketystä laitteesta ja kytke virta uudelleen päälle. ③ Irrota HDMI-johto ja kytke se uudelleen paikalleen.
- ➔ HDMI OUT -liitäntä on kytketty DVI-laitteeseen, joka ei tue kopiosuojatekniikkaa.
- ➔ HDMI-liitäntä käytettäessä tarkista "Screen Settings" -valikon (s. 19) "Output Video Format" -asetukset.

#### **Näyttöruudun kieli vaihtuu automaattisesti silloin kun tv on kytketty HDMI OUT -liitäntään.**

- ➔ Jos "Control for HDMI" -asetuksena on "On" (s. 22), näyttökieli vaihtuu automaattisesti soittimeen kytketyn tv:n kieliasetuksen mukaisesti (jos vaihdat tv:n asetusta tms.).



## Ääni

**Ääni ei tule kuuluviin tai sitä ei toisteta oikein.**

- Tarkista, että kaikki liitäntäjohdot on kytketty oikein (s. 11).
- Kytke AV-(viritin)vahvistimesi tuloliitäntäkytkin siten, että tämän soittimen äänisignaali toistetaan AV-(viritin)vahvistimestasi.
- Jos äänisignaali ei kulje DIGITAL OUT (OPTICAL)/HDMI OUT -liitännän kautta, tarkista äänen asetukset (s. 20).
- Kokeile seuraavaa HDMI-liitäntää käytettäessä: ① Sammuta virta tästä soittimesta ja kytke virta uudelleen päälle. ② Sammuta virta kytketystä laitteesta ja kytke virta uudelleen päälle. ③ Irrota HDMI-johto ja kytke se uudelleen paikalleen.
- Jos soitin on HDMI-liitäntä käytettäessä kytketty tv:hen AV-(viritin)vahvistimen kautta, kokeile kytkemällä HDMI-johto suoraan tv:hen. Lue lisätietoja myös AV-(viritin)vahvistimen käyttöohjeista.
- HDMI OUT -liitäntä on kytketty DVI-laitteeseen (DVI-liitännät eivät toista audiosignaaleja).
- HDMI OUT -liitäntään kytketty laite ei tue soittimen ääniformaattia. Tarkista ääniasetukset (s. 20).

## USB-laite

**Soitin ei tunnista siihen kytkettyä USB-laitetta.**

- Varmista, että USB-laite on kunnolla kytketty USB-liitäntään.
- Tarkista, onko USB-laite tai -johto vioittunut.
- Varmista, että USB-laite on päällä.
- Jos USB-laite on kytketty tähän soittimeen USB-keskittimen avulla, irrota se ja kytke laite suoraan tähän soittimeen.

## BRAVIA Internet Video

**Kuva tai ääni on huono tai tietyt ohjelmat näkyvät yksityiskohdiltaan huonompina, erityisesti nopeaa liikettä tai niukasti valaistuja kohtauksia katseltaessa.**

- Huono kuvan tai äänen laatu saattaa johtua Internet-sisällön ohjelmista.
- Kuvan tai äänen laatu saattaa parantua yhteysnopeutta muuttamalla. Suosittelemme vähintään 2,5 Mbps:n nopeutta normaaliaatuisen videokuvan katselemiseksi (10 Mbps:n nopeutta teräväpiirtovideokuvulle).
- Kaikkiin videoihin ei ole välttämättä tallennettu ääntä.

**Kuva on pieni.**

- Suurena kuvaa zoomaamalla sitä ↑ -painikkeella.

## Verkkoyhteys

**Soitin ei pysty luomaan verkkoyhteyttä.**

- Tarkista verkkoyhteys (s. 14) ja -asetukset (s. 22).

**Et pysty luomaan yhteyttä PC:lläsi sen jälkeen kun "Wi-Fi Protected Setup (WPS)" on suoritettu.**

- Reitittimen langattoman toiminnon asetukset saattavat vaihtua automaattisesti, jos käytät Wi-Fi Protected Setup -toimintoa ennen reitittimen asetusten säätämistä. Vaihda tässä tapauksessa myös PC:n vastaavat asetukset.

**Et pysty luomaan yhteyttä soittimesta langattomaan LAN-reitittimeen.**

- Tarkista, onko langaton LAN-reititin päällä.
- Käyttöympäristöstä, kuten seinämateriaalista, radioaaltojen vastaanottokyvystä tai soittimen ja langattoman LAN-reitittimen välisistä esteistä riippuen käyttöetäisyys saattaa lyhentyä. Siirrä soitinta ja langatonta LAN-reititintä lähemmäksi toisiaan.
- Taajuuskaistaa 2.4 GHz käyttävät laitteet, kuten mikrouunit, Bluetooth tai digitaaliset langattomat laitteet, saattavat aiheuttaa katkoksi luotuun yhteyteen. Siirrä soitin etäämmälle näistä laitteista tai kytke päältä sellaiset laitteet.

## Valittua langatonta laitetta ei tunnisteta, vaikka "Scan"-toiminto on suoritettu.

- ➔ Paina RETURN-painiketta palataksesi edelliseen näyttöön ja yritä käyttää "Scan"-toimintoa uudelleen. Jos valittua langatonta reititintä ei ole vielääkään tunnistettu, paina RETURN-painiketta valitaksesi "Manual registration".

## Viesti "A new software version has been found on the network. Perform update under "Network Update"." tulee esiin näytölle soitin päälle kytkettäessä.

- ➔ Lue kappale "Network Update" (s. 19) soittimen päivittämiseksi uusimmalla ohjelmistoversiolla.

## BRAVIA Sync ("Control for HDMI")

### "Control for HDMI" -toiminto ei toimi (BRAVIA Sync).

- ➔ Varmista, että "Control for HDMI" -asetuksena on "On" (s. 22).
- ➔ Jos vaihdat HDMI-liitäntää, kytke soitin päältä ja uudelleen päälle.
- ➔ Mikäli virta ei kytkeydy päälle aseta "Control for HDMI" -asetukseksi "Off" ja aseta sen jälkeen "Control for HDMI" -asetukseksi uudelleen "On" (s. 22).
- ➔ Tarkista seuraavat asiat ja lue lisätietoja laitteen mukana toimitetusta käsikirjasta.
  - Onko tähän soittimeen kytketty laite yhteensopiva "Control for HDMI" -toiminnon kanssa?
  - Onko tähän soittimeen kytketyn komponentin "Control for HDMI" -asetus oikea?
- ➔ Kun kytket tämän soittimen tv:hen AV-(viritin)vahvistimen kautta,
  - et pysty käyttämään tv:tä tästä soittimesta, jos AV-(viritin)vahvistin ei ole yhteensopiva "Control for HDMI" -toiminnon kanssa.
  - ja vaihdat HDMI-liitäntään, irrotat ja kytket uudelleen pistorasiaan virtajohdon tai jos virrankatkos syntyy, yritä korjata tilanne seuraavalla tavalla:
    - ① Kytke AV-(viritin)vahvistimen tuloliitäntävalitsin siten, että soittimen lähettämä kuvasignaali näkyy tv-rudussa.
    - ② Aseta "Control for HDMI" -asetukseksi "Off", ja aseta "Control for HDMI" asetukseksi sen jälkeen "On" (s. 22). Lue lisätietoja AV-(viritin)vahvistimen käyttöohjeista.

## Muut

### Toisto ei käynnisty ohjelmälähteen alusta.

- ➔ Paina OPTIONS-painiketta ja valitse "Play from start".

### Toisto ei käynnisty toistomuistikohdasta, jossa toisto viimeksi keskeytettiin.

- ➔ Toiston keskeytyskohta saattaa hävitä muistista silloin kun
  - irrotit tästä soittimesta USB-laitteen.
  - aloit toistamaan jotakin toista ohjelmälähdettä.
  - kytkin soittimen päältä.

### Mikään soittimen painikkeista ei toimi.

- ➔ Pidä painettuna soittimen painiketta I/⏻ vähintään 10 sekuntia, kunnes etupaneelinäytön ilmaismet kytkettyvät päältä. Ellei mikään painikkeista toimi, irrota virtajohto pistorasiasta ja kytke se uudelleen pistorasiaan.

# Tekniset tiedot

## Tulo- ja lähtöliitännät

### (Liitännän nimi:

Liitäntätyyppi/Antotaso/  
Kuormitusimpedanssi)

### LINE OUT R-AUDIO-L:

RCA-liitäntä/2 Vrms/10 kilo-ohmia

### DIGITAL OUT (OPTICAL):

Optinen lähtöliitäntä/-18 dBm  
(aallonpituus 660 nm)

### HDMI OUT:

HDMI19-pinninen vakioliitin

### COMPONENT VIDEO OUT

#### (Y, Pb, Pr):

RCA-liitäntä/Y: 1,0 Vp-p/  
Pb, Pr: 0,7 Vp-p/75 ohmia

### LINE OUTVIDEO:

RCA-liitäntä/1,0 Vrms/75 kilo-ohmia

### LAN (100):

100BASE-TX-liitäntä

### USB:

USB-liitäntä, A-tyyppinen (USB-muistin,  
kiintolevyn, muistikortin lukijan, digikameran  
ja digitaalisen videokameran kytkemiseen)

### DC IN:

12 V DC

## Langaton

### Langaton LAN-standardi:

IEEE802.11b/g/n

### Taajuusalue:

2.4 GHz:n taajuuskaista: Kanavat 1-13

### Modulointi:

DS-SS-modeemi ja OFDM-modeemi

## Yleistä

### Käyttöjännite:

Verkkolaite: 110–240 V AC, 50/60 Hz

### Virrankulutus (noin):

14 W

### Mitat (noin):

185 mm × 193 mm × 40 mm  
(leveys/syvyys/korkeus) mukaan lukien  
ulkonevat osat

### Paino (noin):

680 g

### Käyttölämpötila:

5–35 °C

### Ilmankosteus käytön aikana:

25–80 %

## Toimitetut lisävarusteet

See page 10.

Ulkonäköä ja yksityiskohtia voidaan muuttaa  
ilman ennakoilmoitusta.

# Toistokelpoiset tiedostot

## Video

Tiedostoformaatti	Laajennukset
MPEG-1 Video/ PS <sup>*1*5</sup>	".mpg", ".mpeg", ".m2ts", ".mts"
MPEG-2 Video/PS, TS <sup>*1*6</sup>	
DivX <sup>*2</sup>	".avi", ".divx"
MPEG-4 AVC <sup>*1*5</sup>	".mkv", ".mp4", ".m4v", ".m2ts", ".mts"
WMV9 <sup>*1*5</sup>	".wmv", ".asf"
AVCHD <sup>*5</sup>	<sup>*3</sup>

## Music

Tiedostoformaatti	Laajennukset
MP3 (MPEG-1 Audio Layer III)	".mp3"
AAC <sup>*1*4*5</sup>	".m4a"
WMA9 Standard <sup>*1*4*5</sup>	".wma"
LPCM	".wav"

## Photo

Tiedostoformaatti	Laajennukset
JPEG	".jpg", ".jpeg"

<sup>\*1</sup> Tämä soitin ei toista DRM:n tapaisia koodattuja tiedostoja.

<sup>\*2</sup> DIVX VIDEO -TOIMINNOSTA: DivX<sup>®</sup> on DivX, Inc:n luoma digitaalinen videoformaatti. Tämä on virallinen DivX-sertifioitu laite, joka toistaa DivX-vidiotiedostoja. Lisätietoja ja ohjelmistotyökaluja tiedostojesi muuntamiseksi DivX-vidiotiedostoiksi on verkkosivulla [www.divx.com](http://www.divx.com).

DIVX VIDEO-ON-DEMAND -TOIMINNOSTA: Tämä DivX-sertifioitu<sup>®</sup> -laite tulee rekisteröidä, jotta sillä voisi toistaa DivX Video-on-Demand (VOD) -sisältöä. Rekisteröintikoodin luomiseksi hae esiin laitteen asetusvalikon DivX VOD -osa. Siirry sivulle [vod.divx.com](http://vod.divx.com) tällä koodilla rekisteröintimenettelyn loppuunsaattamiseksi ja lisätietojen hankkimiseksi DivX VOD:stä.

<sup>\*3</sup> Soitin toistaa AVCHD-tiedostomuodon tiedostoja, jotka on tallennettu digitaaliseen videokameraan jne.

<sup>\*4</sup> Tämä soitin ei toista Lossless-tyyppisiä koodattuja tiedostoja.

- \*5 Soitin ei toista tätä DLNA-palvelimen tiedostomuotoa.
- \*6 Soitin ei pysty toistamaan DLNA-palvelimella olevia normaalitarkkuuden videoita.



- Joitakin tiedostoja ei voi välttämättä toistaa tiedostomuodosta, tiedostokoodauksesta, tallennustilasta tai DLNA-palvelimen tilasta riippuen.
- Joitakin PC:llä editoituja tiedostoja ei voi toistaa.
- Soitin pystyy tunnistamaan seuraavat tiedosto- tai kansiomäärät USB-laitteista:
  - aina 5. kansiotason kansiot
  - aina 500 tiedostoa yhdestä kansioapuusta
- Soitin pystyy tunnistamaan seuraavat, DLNA-palvelimeen tallennetut tiedostot tai kansiot.
  - aina 20. kansiotason kansiot
  - aina 999 tiedostoa yhdestä kansioapuusta
- Jotkin USB-laitteet eivät välttämättä toimi yhdessä tämän soittimen kanssa.
- Tämä soitin pystyy tunnistamaan Mass Storage Class (MSC) -laitteet (kuten flash-muistin tai kiintolevyn), Still Image Capture Device (SICD) -luokan laitteen ja 101-näppäimistöt (vain etupaneelin USB-liitäntä).
- Datan vaurioitumisen ja USB-muistin tai muiden laitteiden vahingoittumisen estämiseksi kytke soitin päältä silloin kun otat pois tästä laitteesta USB-muistin tai -laitteen.

## BRAVIA Sync -ominaisuuksia koskevia huomautuksia (Vain HDMI-liitännät)

Kytkemällä tähän soittimeen Sony-laitteita, jotka ovat yhteensopivia "Control for HDMI" -toiminnon kanssa, ja käyttämällä HDMI-johtoa (ei sisälly toimitukseen), toimintoja voidaan käyttää yksinkertaistetusti seuraavalla tavalla:

- Yhden kosketuksen toisto  
Painamalla kerran jotakin seuraavista painikkeista laitteeseen kytketty tv kytketty päälle, ja tv:n tuloliitäntään valitsin siirtyä automaattisesti soittimeen.
  - (HOME): Aloitusvalikko tulee automaattisesti esiin (sivut 8, 15 ja 18).
  - (PLAY): Levyn toisto käynnistyy automaattisesti.
- Laitteiston virrankatkaisu  
Jos kytket tv:n päältä -TV- -painikkeilla tai tv:n kauko-ohjaimen virtapainikkeella, soitin tai HDMI-yhteensopivat laitteet kytkettyvät päältä automaattisesti.

### • Teatteri

Jos painat THEATER-painiketta, soitin siirtyy automaattisesti parhaaseen mahdolliseen videotilaan elokuvien katselemiseksi. Jos tämä soitin on kytketty Sony AV-(virtitin)vahvistimeen HDMI-johdolla, myös toistotapa kaituttimista vaihtuu automaattisesti. Jos tämä soitin on kytketty Theatre Mode -yhteensopivaan tv:hen HDMI-johdolla, tv:n videotila vaihtuu Theatre Mode -tilaksi. Paina painiketta uudelleen alkuperäiseen asetukseen palataksesi.

### • Kieliasetuksen seuranta

Jos vaihdat tv:n kuvaruudun kieltä, soittimen kuvaruutukieli vaihtuu samalla kertaa soitin päältä ja uudelleen päälle kytkettäessä.

## BRAVIA Sync -ominaisuuksien käytön valmistelu

Aseta "System Settings" -valikosta "Control for HDMI" -asetukseksi "On" (s. 22). Lisätietoja tv:n ja muiden tähän soittimeen kytkettyjen laitteiden asetuksista on niiden käyttöohjeissa.



- Tämä soitin johonkin "Control for HDMI" Easy Setting -toiminnon kanssa yhteensopivaan Sony tv:hen HDMI-johdolla kytkettäessä soittimen "Control for HDMI" -asetukseksi vaihtuu automaattisesti "On", jos soittimeen kytketyn tv:n "Control for HDMI" -asetukseksi on asetettu "On." Lue lisätietoja tv:n käyttöohjeista.
- Jos tämä laite kytketään BRAVIA Sync -ominaisuuksien kanssa yhteensopivaan Sony tv:hen HDMI-johdolla, voit ohjata tämän soittimen perustoimintoja tv:n kaukosäätimellä, jos tähän soittimeen kytketyn tv:n "Control for HDMI" -asetukseksi on asetettu "On". Lue lisätietoja tv:n käyttöohjeista.



Kytkestä laitteesta riippuen "Control for HDMI" -ohjaustoiminto ei välttämättä toimi. Lue lisätietoja laitteen mukana toimitetuista käyttöohjeista.

## Langattoman LAN-lähiverkon turvallisuudesta

Koska langaton LAN-lähiverkkoyhteys toimii radioaalloilla, langaton signaali on alttiina väärinkäytölle. Langattomien yhteyksien suojelemiseksi tämä soitin tukee useita eri turvatoimintoja. Suorita turvallisuusasetukset oikein verkkoympäristösi mukaisesti.

### ◆ Ei takuuta turvallisuudesta

Vaikka voit helposti suorittaa asetukset, kuka tahansa saattaa tunkeutua langattomaan verkkoonne ilman mitään ihmeellisempiä työkaluja. Pidä mielessä, että aina on olemassa riski luvattomille tunkeutumiselle verkkoon tai datan lukemiselle.

### ◆ WEP

WEP luo turvallisuutta verkkoyhteyksiin estääkseen ulkopuolisia lukemasta niiden tietoja ja tunkeutumasta langattomaan verkkoon. WEP edustaa perinteistä turvatekniikkaa, joka mahdollistaa yhteyden vanhoille laitteille, joissa ei ole TKIP/AES-tukea.

### ◆ WPA-PSK (TKIP), WPA2-PSK (TKIP)

TKIP on turvallisuustekniikka, joka on kehitetty korjaamaan WEPin puutteita. TKIP varmistaa korkeamman turvallisuustason kuin WEP.

### ◆ WPA-PSK (AES), WPA2-PSK (AES)

AES on turvallisuustekniikka, jossa käytetään pitkälle kehitettyjä turvallisuusmenetelmiä, jotka poikkeavat WEP:stä ja TKIP:stä. AES takaa korkeamman turvallisuustason kuin WEP tai TKIP.

## Kopiosuojat ja tavaramerkit

- "AVCHD" ja "AVCHD"-logo ovat Panasonic Corporationin ja Sony Corporationin tavaramerkkejä.
- "XMB" ja "xross media bar" ovat Sony Corporationin ja Sony Computer Entertainment Inc.:n tavaramerkkejä.
- Tässä tuotteessa käytetään High-Definition Multimedia Interface (HDMI™) -tekniikkaa. HDMI, HDMI-logo ja High-Definition Multimedia Interface ovat HDMI Licensing LLC:n tavaramerkkejä tai rekisteröityjä tavaramerkkejä.
- "x.v.Colour" ja "x.v.Colour"-logo ovat Sony Corporationin tavaramerkkejä.
- "BRAVIA" on Sony Corporationin tavaramerkki.
- "PhotoTV HD" ja "PhotoTV HD" -logo ovat Sony Corporationin tavaramerkkejä.
- MPEG Layer-3 -äänenkoodaustekniikka ja patentit on lisensoinut Fraunhofer IIS ja Thomson.
- DivX®, DivX Certified® ja niihin liittyvät logot ovat DivX, Inc:n rekisteröityjä tavaramerkkejä ja niitä käytetään lisensoituina.
- Windows Media on joko Microsoft Corporationin rekisteröity tavaramerkki tai Microsoft Corporationin tavaramerkki USA:ssa ja/tai muissa maissa. Tämä tuote on suojattu tietyillä Microsoft Corporationin aineettoman omaisuuden oikeuksilla. Tällaisen tekniikan käyttö ja jakelu tämän tuotteen ulkopuolelle on kielletty ilman Microsoftilta tai sen valtuutetulta tytäryhtiöltä saatua lisenssiä.
- The Wi-Fi CERTIFIED™-logo on Wi-Fi Alliancen sertifiointimerkki.
- Wi-Fi Protected Setup™-merkki on Wi-Fi Alliancen merkki.
- "Wi-Fi CERTIFIED™" ja "Wi-Fi Protected Setup™" ovat Wi-Fi Alliancen tavaramerkkejä.
- DLNA®, DLNA-logo ja DLNA CERTIFIED™ ovat Digital Living Network Alliancen tavaramerkkejä, palvelumerkkejä tai sertifiointimerkkejä.
- Muut järjestelmä- ja tuotenimet ovat yleensä niiden valmistajien tavaramerkkejä tai rekisteröityjä tavaramerkkejä. ™- ja ®-merkkejä ei näydetä tässä asiakirjassa.

## Kauko-ohjaimella ohjattavien tv-vastaanotinten koodinumerot

Samalla kun pidät painettuna -TV- I/☺ -painiketta kirjoita tv:n valmistajan koodi numeronäppäimillä.

Valmistaja	Koodinro
Sony	01 (oletus)
Hitachi	02
LG/Goldstar	04
Loewe	45
Mitsubishi/MGA	13
Panasonic	19
Philips	21
Pioneer	16
RCA	10
Samsung	20
Sharp	18
Toshiba	07

## Käytönvalvonta/aluekoodi

Yksityiskohtaisia tietoja on kappaleessa "Parental Control Area Code", sivu (s. 21).

### Numero, Alue (Koodi)

2044, Argentiina (ar)  
2047, Australia (au)  
2046, Itävalta (at)  
2057, Belgia (be)  
2070, Brasilia (br)  
2090, Chile (cl)  
2092, Kiina (cn)  
2093, Kolumbia (co)  
2115, Tanska (dk)  
2165, Suomi (fi)  
2174, Ranska (fr)  
2109, Saksa (de)  
2200, Kreikka (gr)  
2219, Hongkong (hk)  
2248, Intia (in)  
2238, Indonesia (id)  
2239, Irlanti (ie)  
2254, Italia (it)  
2276, Japani (jp)  
2304, Korea (kr)  
2333, Luxemburg (lu)  
2363, Malesia (my)  
2362, Meksiko (mx)  
2376, Alankomaat (nl)  
2390, Uusi-Seelanti (nz)  
2379, Norja (no)  
2427, Pakistan (pk)  
2424, Filippiinit (ph)  
2428, Puola (pl)  
2436, Portugali (pt)  
2489, Venäjä (ru)  
2501, Singapore (sg)  
2149, Espanja (es)  
2499, Ruotsi (se)  
2086, Sveitsi (ch)  
2543, Taiwan (tw)  
2528, Thaimaa (th)  
2184, Iso-Britannia (gb)

---

# Hakemisto

Lainausmerkkien sisällä olevat sanat näkyvät kuvaruutunäytöissä.

## A

Aloitusvalikko (Home) 18  
ASETUSVAIHTOEHDOT 8  
AUDIO 8  
"Audio Settings" -asetukset 20  
"Auto Standby" -tila 22

## B

BRAVIA Internet Video 15  
BRAVIA Sync 26, 28

## C

CLEAR 8  
"Control for HDMI" -toiminto 22, 26, 28

## D

"Deep Colour" 20  
DISPLAY 8  
DLNA 16  
Dolby Digital 20  
DTS 20

## E

"Easy Setup" 13, 23

## F

FAVORITES 8

## H

HDMI 19, 20  
HOME 8, 18

## I

Internet-lisätiedot 8, 15  
"IP Content Noise Reduction" 17

## K

Kauko-ohjain 8, 10  
Kieliasetuksen seuranta 28  
Käytönvalvonta 21

## L

LAAJA 8  
Laitteiston virrankatkaisu 28  
Liitännät  
    AV-(viritin)vahvistin 12  
    TV 11  
    Verkko 14

## M

MAC-osoite 22  
MUTING 8

## N

"Network Update" -asetus 19

## O

Ohjelmiston päivitys 19, 22  
"OSD" 22

## P

"Parental Control Settings" -asetukset 21  
Paristot 10  
Päivitys 19

## R

"Resetting"-asetukset 23

## S

"Screen Settings" -asetukset 19  
"Setup" 18  
Soittimen tehdasasetusten palauttaminen 23  
SUBTITLE 8  
"System Settings" -asetukset 22

## T

THEATER 9, 28  
Toistokelpoiset tiedostot 27  
Toistomuisti 9, 26  
"TV Type" 19

## U

USB 16

## V

"Verkkoasetukset" 22  
Verkkolaite 13  
Vianetsintä 24  
Väripainikkeet 8

## W

WEP 29  
WPA2-PSK (AES) 29  
WPA2-PSK (TKIP) 29  
WPA-PSK (AES) 29  
WPA-PSK (TKIP) 29

## Y

Yhden kosketuksen toisto 28