

Softwaren i denne afspiller kan blive opdateret i fremtiden. For nærmere oplysninger om tilgængelige opdateringer kan du gå ind på:

Til kunder i europæiske lande  
<http://support.sony-europe.com/>

Til kunder i Australien  
<http://www.sony-asia.com/support/>

 Du kan finde gode råd, tips og oplysninger om Sonys produkter og tjenester ved at gå ind på: [www.sony-europe.com/myproduct/](http://www.sony-europe.com/myproduct/)



<http://www.sony.net/>

Trykt på mindst 70% genbrugspapir med VOC (flygtig organisk sammensætning) -fri sværte baseret på vegetabilsk olie.

4-192-726-31(1)



\* 1 - 4 1 9 2 7 2 6 3 1 3 \*



# Network Media Player

Betjeningsvejledning  
 SMP-N100

## ADVARSEL

For at mindske risikoen for brand eller elektrisk stød må enheden ikke udsættes for regn eller fugt.

For at undgå elektrisk stød må kabinettet ikke åbnes.

Reparationsarbejde må kun udføres af fagfolk.

Batterier må ikke udsættes for kraftig varme, f.eks. sollys, åben ild eller lignende.

### Oplysninger til kunder i Storbritannien og Irland

Af hensyn til brugervenligheden og sikkerheden er udstyret forsynet med et stik, der overholder BS1363.

Hvis det er nødvendigt at udskifte sikringen i det medfølgende stik, skal der bruges en sikring med det samme amperetal som den medfølgende, og som er godkendt af ASTA eller BSI til BS1362 (dvs. med ⚡- eller ⚡-mærket).

Hvis det stik, der følger med udstyret, har et aftageligt sikringsdæksel, skal du sørge for at fastgøre det, når du har skiftet sikringen. Brug aldrig stikket uden påsat sikringsdæksel. Kontakt nærmeste Sony-servicecenter, hvis du mister sikringsdækslet.



### Kassering af gammelt elektrisk og elektronisk udstyr (gældende i EU og andre europæiske lande med separate indsamlingssystemer)

Dette symbol på produktet eller på dets emballage angiver, at produktet ikke må behandles som husholdningsaffald. Det skal i stedet indleveres til et indsamlingssted for genbrug af elektrisk og elektronisk udstyr. Ved at sikre, at dette produkt bortskaffes korrekt, hindres eventuelle negative følger for miljøet og mennesker, som ellers kunne forårsages af forkert affaldsbehandling for produktet.

Genbrug af materialer bidrager til bevaring af naturens ressourcer. For nærmere oplysninger om genbrug af dette produkt kan du henvende dig til dine lokale myndigheder, renholdningsselskab eller den butik, hvor du købte produktet.

### Til kunder i Australien

Ovenstående symbol er gældende i EU og andre europæiske lande med separate indsamlingssystemer.



### Bortskaffelse af udtjente batterier (gældende i EU og andre europæiske lande med separate indsamlingssystemer)

Dette symbol på batteriet eller på emballagen angiver, at det batteri, der leveres med produktet, ikke må behandles som husholdningsaffald. På nogle batterier anvendes dette symbol i kombination med et kemisk symbol. De kemiske symboler for kviksølv (Hg) eller bly (Pb) tilføjes, hvis batteriet indeholder mere end 0,0005% kviksølv eller 0,004% bly. Ved at sikre, at disse batterier bortskaffes korrekt, hindres eventuelle negative følger for miljøet og mennesker, som ellers kunne forårsages af forkert affaldsbehandling for batteriet. Genbrug af materialerne bidrager til bevaring af naturens ressourcer.

For produkter, der af hensyn til sikkerhed, ydelse eller dataintegritet kræver en permanent tilslutning med et indbygget batteri, må dette batteri kun udskiftes af en kvalificeret reparatør.

For at sikre, at batteriet bliver behandlet korrekt, skal du ved afslutningen af produktets levetid indlevere det til et indsamlingssted for genbrug af elektrisk og elektronisk udstyr.

For alle andre batterier henvises til afsnittet om, hvordan batteriet fjernes sikkert fra produktet. Indlever batteriet til et indsamlingssted for genbrug af udtjente batterier.

For nærmere oplysninger om genbrug af dette produkt eller batteri kan du henvende dig til dine lokale myndigheder, husholdningsaffaldsservice eller den butik, hvor du købte produktet.

### Til kunder i europæiske lande

Producenten af dette produkt er Sony Corporation, 1-7-1 Konan Minato-ku Tokyo, 108-0075 Japan. Den autoriserede repræsentant for EMC og produktsikkerhed er Sony Deutschland GmbH, Hedelfinger Strasse 61, 70327 Stuttgart, Tyskland. For alle spørgsmål vedrørende service og garanti henvises der til adresserne i de særskilte service- eller garantidokumenter.

### Forsigtighedsregler

- Navnepladen sidder på enhedens underside.
- Denne enhed anvender 110 V – 240 V vekselstrøm, 50 Hz/ 60 Hz. Kontroller, at enhedens driftsspænding er den samme som spændingen i din lokale strømforsyning.
- For at undgå fare for brand eller stød må der ikke anbringes væskefyldte genstande, f.eks. vaser, på enheden.
- Monter enheden, så lysnetledningen straks kan afbrydes fra stikkontakten i tilfælde af vanskeligheder.

# Forsigtighedsregler

Dette udstyr er blevet testet. Det er i overensstemmelse med grænserne, der er fastsat i EMC-direktivet for et tilslutningskabel på under 3 meter.

## Om placering

- Placer afspilleren på et sted med tilstrækkelig ventilation for at undgå overophedning af afspilleren.
- Placer ikke genstande på afspilleren, og placer ikke afspilleren på et blødt underlag, f.eks. et gulvtæppe, da det kan blokere ventilationsåbningerne.
- Monter ikke afspilleren på et indelukket sted, f.eks. en bogreol el. lign.
- Placer ikke afspilleren i nærheden af varmekilder eller på steder, hvor den udsættes for direkte sol, meget støv eller mekaniske stød.
- Placer ikke afspilleren udendørs, i biler, på både eller på andre fartøjer/køretøjer.
- Afspilleren må ikke monteres, så den hælder. Den er kun beregnet til vandret montering.
- Placer ikke metalgenstande foran frontpanelet. Det kan begrænse modtagelse af radiobølger.
- Placer ikke afspilleren på et sted, hvor medicinsk udstyr er i brug. Det kan forårsage funktionsfejl på medicinske instrumenter.
- Hvis du bruger en pacemaker eller andet medicinsk udstyr, skal du kontakte din læge eller producenten af det medicinske udstyr, før du bruger den trådløse LAN-funktion.
- Afspilleren skal monteres og betjenes med en minimumsafstand på mindst 20 cm mellem afspilleren og en persons legeme (eksklusive ekstremiteter: hænder, håndled, fødder og ankler).
- Undlad at placere tunge eller ustabile genstande på afspilleren.

- Når afspilleren flyttes, skal lysnetledningen og alle andre kabler afbrydes fra afspilleren.

## Om strømkilder

- Afspilleren er ikke afbrudt fra vekselstrømkilden (lysnettet), så længe den er tilsluttet en stikkontakt, heller ikke hvis selve afspilleren er slukket.
- Afbryd afspilleren fra stikkontakten, hvis du ikke skal bruge den i længere tid. Afbryd lysnetledningen ved at tage fat om stikket. Træk aldrig i selve ledningen.
- Bemærk følgende for at forhindre, at lysnetledningen beskadiges. Brug ikke lysnetledningen, hvis den er beskadiget, da det kan medføre elektrisk stød eller brand.
  - Lysnetledningen må ikke komme i klemme mellem afspilleren og væggen, en hyldel el. lign.
  - Læg ikke noget tungt på lysnetledningen, og træk ikke i selve lysnetledningen.

## Om lysnetadapteren

- Brug den medfølgende lysnetadapter (AC-NX1W) til denne afspiller, da andre adaptere kan forårsage funktionsfejl.
- Imitation og demontering er ikke tilladt.
- Lysnetadapteren må ikke placeres på et lukket sted, f.eks. en bogreol eller et AV-kabinet.
- Lysnetadapteren må ikke tilsluttes til en elektrisk transformator til rejsebrug - den kan generere varme og forårsage funktionsfejl.
- Pas på ikke at tabe afspilleren eller at udsætte den for stød.

## Om justering af lydstyrken

Skrue ikke op for lydstyrken, når du lytter til en passage med et meget lavt lydniveau eller uden lydsignaler. I modsat fald kan din hørelse eller højttalerne blive beskadiget, når der afspilles en passage med en meget høj lydstyrke.

## Om rengøring

Rengør kabinettet, panelet og knapperne med en blød klud. Du må ikke bruge skuresvamp, skurepulver eller opløsningsmidler, f.eks. sprit eller rensbenzin.

## Om udskiftning af dele

Hvis afspilleren reparerer, kan reparerede dele indsamles til genudnyttelse eller genbrug.

## Om tilslutning til HDMI OUT-stikket

Bemærk følgende, da forkert håndtering kan beskadige HDMI OUT-stikket og tilslutningsstikket.

- Ret forsigtigt HDMI OUT-stikket på afspillerens bagside og HDMI-tilslutningsstikket ind efter hinanden. Kontroller, at deres form passer, og at tilslutningsstikket ikke er vendt om eller på skrå.

HDMI OUT

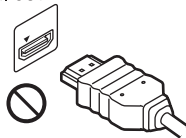

HDMI OUT

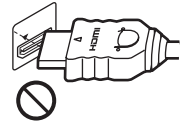

- Sørg for at afbryde HDMI-kablet, når afspilleren flyttes.



- Hold HDMI-stikket lige, når HDMI-kablet tilsluttes eller afbrydes. Undgå at vride eller tvinge HDMI-stikket ind i HDMI OUT-stikket.

## VIGTIG MEDDELELSE

Forsigtig: Afspilleren kan fastholde et stillvideobillede eller skærbillede på din tv-skærm på ubestemt tid. Hvis du lader stillvideobilledet eller skærbilledet stå på dit tv i længere tid, risikerer du at beskadige tv-skærmen permanent. Plasma-tv'er og projektions-tv'er er særligt følsomme over for dette.

Henvend dig til nærmeste Sony-forhandler, hvis du har spørgsmål om eller problemer med afspilleren.

## Meddelelse til kunder i Europa



Dette produkt er beregnet til brug i følgende lande:

AD, AL, AT, BA, BE, BG, CH, CY, CZ, DE, DK, EE, ES, FI, FR, GB, GR, HR, HU, IE, IS, IT, LI, LT, LU, LV, MC, MD, ME, MK, MT, NL, NO, PL, PT, RO, RS, SE, SI, SK, SM, TR, VA

### English

Hereby, Sony Corporation declares that this SMP-N100 is in compliance with the essential requirements and other relevant provisions of Directive 1999/5/EC. For details, please access the following URL: <http://www.compliance.sony.de/>

### Français

Par la présente Sony Corporation déclare que l'appareil SMP-N100 est conforme aux exigences essentielles et aux autres dispositions pertinentes de la Directive 1999/5/CE. Pour toute information complémentaire, veuillez consulter l'URL suivante : <http://www.compliance.sony.de/>

### Deutsch

Hiermit erklärt Sony Corporation, dass sich dieser SMP-N100 in Übereinstimmung mit den grundlegenden Anforderungen und den anderen relevanten Vorschriften der Richtlinie 1999/5/EG befindet. Weitere Informationen erhältlich unter: <http://www.compliance.sony.de/>

### Italiano

Con la presente Sony Corporation dichiara che questo SMP-N100 è conforme ai requisiti essenziali ed alle altre disposizioni pertinenti stabilite dalla direttiva 1999/5/CE. Per ulteriori dettagli, si prega di consultare il seguente URL: <http://www.compliance.sony.de/>

### Nederlands

Hierbij verklaart Sony Corporation dat het toestel SMP-N100 in overeenstemming is met de essentiële eisen en de andere relevante bepalingen van richtlijn 1999/5/EG. Nadere informatie kunt u vinden op: <http://www.compliance.sony.de/>

### Español

Por medio de la presente, Sony Corporation declara que el SMP-N100 cumple con los requisitos esenciales y cualesquiera otras disposiciones aplicables o exigibles de la Directiva 1999/5/CE. Para mayor información, por favor consulte el siguiente URL: <http://www.compliance.sony.de/>

### Português

Sony Corporation declara que este SMP-N100 está conforme com os requisitos essenciais e outras provisões da Directiva 1999/5/EC. Para mais informações, por favor consulte a seguinte URL: <http://www.compliance.sony.de/>

### Svenska

Härmed intygar Sony Corporation att denna SMP-N100 står i överensstämmelse med de väsentliga egenskapskrav och övriga relevanta bestämmelser som framgår av direktiv 1999/5/EG. För ytterligare information gå in på följande hemsida: <http://www.compliance.sony.de/>

### Dansk

Undertegnede Sony Corporation erklærer herved, at følgende udstyr SMP-N100 overholder de væsentlige krav og øvrige relevante krav i direktiv 1999/5/EF. Yderligere oplysninger findes på adressen: <http://www.compliance.sony.de/>

### Suomi

Sony Corporation vakuuttaa täten, että SMP-N100 tyyppinen laite on direktiivin 1999/5/EY oleellisten vaatimusten ja sitä koskevien direktiivin muuten ehtojen mukainen. Halutessasi lisätietoja käy osoitteessa: <http://www.compliance.sony.de/>

### Български

С настоящето Сони Корпорация декларира, че този SMP-N100 отговаря на основните изисквания и другите съответстващи клауз и на Директива 1999/5/EC. Подробности може да намерите на Интернет страницата: <http://www.compliance.sony.de/>

### Česky

Sony Corporation tímto prohlašuje, že SMP-N100 splňuje základní požadavky a další příslušná ustanovení Směrnice 1999/5/CE. Podrobnosti lze získat na následující URL: <http://www.compliance.sony.de/>

### Eesti

Käesolevaga Sony Corporation, teatab, et SMP-N100 on kooskõlas oluliste ja vastavate Directive 1999/5/EC tingimustega. Üksikasjalikumaks infoks kasuta palun järgnevat URL: <http://www.compliance.sony.de/>

### Ελληνικά

Με την παρούσα η Sony Corporation δηλώνει ότι η συσκευή SMP-N100 συμμορφώνεται προς τις ουσιώδεις απαιτήσεις και τις λοιπές σχετικές διατάξεις της οδηγίας 1999/5/ΕΚ. Για λεπτομέρειες παρακαλούμε όπως ελέγξετε την ακόλουθη σελίδα του διαδικτύου: <http://www.compliance.sony.de/>

## Magyar

Alulírott Sony Corporation nyilatkozik, hogy az SMP-N100 megfelel a vonatkozó alapvető követelményeknek és az 1999/5/EC irányelv egyéb előírásainak. További információkat a következő weboldalon találhat: <http://www.compliance.sony.de/>

## Latviski

Ar šo Sony Corporation deklarē, ka SMP-N100 atbilst Direktīvas 1999/5/EK būtiskajām prasībām un citiem ar to saistītajiem noteikumiem. Sīkāka informācija pieejama sekojošā URL: <http://www.compliance.sony.de/>

## Lietuvių k.

Šiuo Sony Corporation deklaruoją, kad ši SMP-N100 atitinka esminius reikalavimus ir kitas 1999/5/EB Direktivos nuostatas. Susipažinti su pilnu atitikties deklaracijos turiniu Jūs galite interneto tinklapyje: <http://www.compliance.sony.de/>

## Norsk

Sony Corporation erklærer herved at utstyret SMP-N100 er i samsvar med de grunnleggende krav og øvrige relevante krav i direktiv 1999/5/EF. For flere detaljer, vennligst se: <http://www.compliance.sony.de/>

## Polski

Niniejszym Sony Corporation oświadcza, że urządzenie SMP-N100 jest zgodne z zasadniczymi wymaganiami oraz innymi stosownymi postanowieniami Dyrektywy 1999/5/WE. Szczegółowe informacje znaleźć można pod następującym adresem URL: <http://www.compliance.sony.de/>

## Română

Prin prezenta, Sony Corporation declară că acest SMP-N100 respectă cerințele esențiale și este în conformitate cu prevederile Directivei 1999/5/EC. Pentru detalii, vă rugăm accesați următoarea adresă: <http://www.compliance.sony.de/>

## Slovensky

Sony Corporation potvrdzuje, že SMP-N100 je v zhode so základnými požiadavkami a ostatnými nariadeniami smernice 1999/5/EC. Podrobnosti zísate na nasledovnej web adrese: <http://www.compliance.sony.de/>

## Slovenščina

Sony Corporation izjavlja, da je SMP-N100 v skladu z osnovnimi zahtevami direktive 1999/5/EC. Za podrobnosti vas naprošamo, če pogledate na URL: <http://www.compliance.sony.de/>

## Türkçe

İşbu Belge ile Sony Corporation SMP-N100'un 1999/5/EC Yönetmeliğinin temel gereklilikleri ve ilgili maddeleri ile uyumlu olduğunu belirtelim. Detaylı bilgi için, lütfen belirtilen web sitesini ziyaret ediniz: <http://www.compliance.sony.de/>

## Meddelelse til kunder i Frankrig

WLAN-funktionen på denne SMP-N100 må udelukkende bruges inde i bygninger. Enhver brug af WLAN-funktionen på denne SMP-N100 uden for bygninger er forbudt på fransk område. Sørg for, at WLAN-funktionen på denne SMP-N100 er deaktiveret før enhver brug uden for bygninger. (ART Decision 2002-1009 ændret ved ART Decision 03-908, der vedrører begrænsninger i brug af radiofrekvenser).

## Meddelelse til kunder i Italien

Brug af RLAN-netværket er underlagt:  
– Med hensyn til privat brug, ved lovdekret 1.8.2003, nr. 259 (det italienske "Regelsæt for elektronisk kommunikation"). Særlig artikel 104 angiver, hvornår forudgående opnåelse af en generel tilladelse er påkrævet, og art. 105 angiver, hvornår fri brug er tilladt.  
– Med hensyn til forsyning til offentligheden af RLAN-adgang til telekomnetværker og tjenester, ved ministeriel bekendtgørelse 28.5.2003, ændret, og art. 25 (generel tilladelse for netværker og tjenester til elektronisk kommunikation) i det italienske Regelsæt for elektronisk kommunikation.

## Meddelelse til kunder i Cypern

Slutbrugeren skal registrere RLAN (eller WS eller WiFi) -enheder i Department of Electronic Communications (P.I. 365/2008 og P.I. 267/2007). P.I. 365/2008 er pålæg om radiokommunikation (Categories of Stations Subject to General Authorization and Registration) fra 2008. P.I. 267/2007 er den generelle tilladelse til brug af radiofrekvenser fra radiobaserede lokalnet og trådløse adgangssystemer, herunder radiobaserede lokalnet (WAS/RLAN).

## Meddelelse til kunder i Norge

Brug af dette radioudstyr er ikke tilladt i det geografiske område, som ligger inden for en radius på 20 km fra centrum af Ny-Ålesund, Svalbard.

# Indholdsfortegnelse

ADVARSEL .....	2
Forsigtighedsregler .....	3
Oversigt over dele og knapper .....	7

---

## Tilslutninger og indstillinger

Trin 1: Klargøring af afspilleren .....	10
Trin 2: Tilslutning af afspilleren .....	11
Trin 3: Easy Setup .....	13
Tilslutning til netværket .....	14

---

## Afspilning

Afspilning via et netværk .....	15
Afspilning fra en USB-enhed .....	16
Valgmuligheder til rådighed .....	17

---

## Indstillinger og justeringer

Bruge visningerne af indstillinger .....	18
Network Update .....	19
Screen Settings .....	19
Audio Settings .....	20
Parental Control Settings .....	21
System Settings .....	22
Network Settings .....	23
Easy Setup .....	23
Resetting .....	23

---

## Yderligere oplysninger

Fejlfinding .....	24
Specifikationer .....	27
Indeks .....	31

# Oversigt over dele og knapper

## Frontpanel

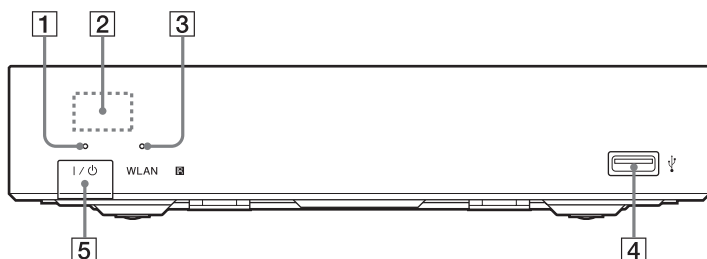

- 1 POWER-indikator**  
Lyser, mens afspilleren er tændt.
- 2 Fjernbetjeningssensor**
- 3 WLAN-indikator**  
Lyser, når der bruges et trådløst LAN.
- 4 USB (USB) -stik**  
Tilslut en USB-enhed til dette stik.
- 5 I/O (tændt/standby)**  
Tænder afspilleren eller indstiller på standby.

## Bagpanel

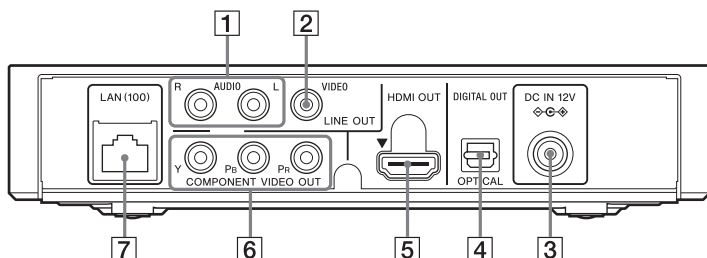

- 1 LINE OUT (R-AUDIO-L) -stik**
- 2 LINE OUT (VIDEO) -stik**
- 3 DC IN 12V (lysnetadapter-indgang) -stik**
- 4 DIGITAL OUT (OPTICAL) -stik**
- 5 HDMI OUT-stik**
- 6 COMPONENT VIDEO OUT (Y, Pb, Pr) -stik**
- 7 LAN (100)-stik**

## Fjernbetjening

De tilgængelige funktioner på fjernbetjeningen afhænger af filen eller situationen.

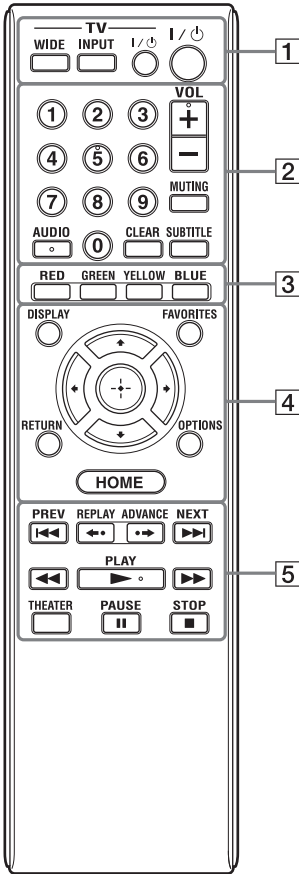

Talknap 5, AUDIO, VOL + og ► PLAY knapperne har en berøringsprik. Brug berøringsprikken som reference ved betjening af afspilleren.

### 1 -TV- WIDE

Ændrer skærmformatet.

### -TV- INPUT

Skifter mellem tv og andre indgangskilder.

### -TV- I/⏻ (tv tændt/standby)

Tænder tv'et eller indstiller på standby.

### I/⏻ (on/standby)

Tænder afspilleren eller indstiller på standby.

### 2 Talknapper (0 - 9)

Til at indtaste titel/kapitelnumre osv.

### VOL +/-

Justerer tv'ets lydstyrke.

### MUTING

Slår lyden fra.

### AUDIO

Vælger sproget, når der er optaget flere sprog.

### CLEAR

Sletter indtastede tegn. Hver gang du trykker på knappen, slettes et tegn.

### SUBTITLE

Vælger undertekstsproget, når der er optaget undertekster på flere sprog.

### 3 Farveknapper (RED/GREEN/YELLOW/BLUE)

Genvæjstaster til interaktive funktioner.

### 4 DISPLAY (side 15)

Viser afspilningsinformationen på skærmen.

### FAVORITES (side 17)

Viser internetindhold, der er tilføjet til favorittlisten. Du kan gemme op til 18 af dine foretrukne programmer med internetindhold.

### OPTIONS (side 17)

Options-menuen (valgmuligheder), der kan vælges fra, vises på skærmen.

### HOME

Aktiverer afspillerens startmenu  
Viser wallpaperet, når der trykkes på kategori-ikonet i startmenuen.

### RETURN

Går tilbage til den foregående visning.





Flytter fremhævelsen for at vælge et vist punkt.

### Midterknop (ENTER)

Til at indføre det valgte punkt.

### 5 I◀◀ PREV/NEXT ▶▶I

Springer til det foregående/næste kapitel, spor eller fil.



Afhængigt af indholdet, fungerer disse knapper ikke altid.

### ◀◀/▶▶ (hurtigt bagud/hurtigt fremad)

- Rykker hurtigt bagud/hurtigt fremad, når der trykkes på den under afspilning. Hver gang du trykker på knappen under afspilning af video, skifter søgehastigheden.
- Afspiller i slowmotion, når der trykkes på knappen i mere end ét sekund under pause.
- Afspiller et billede ad gangen, når der trykkes kortvarigt på knappen under pause.

### ▶ PLAY

Starter eller genstarter afspilning.

### THEATER (side 28)

Skifter automatisk til den optimale videoindstilling for film.

THEATER-knappen fungerer kun, når der er tilsluttet til en Sony Theatre Mode-kompatibel AV-forstærker (receiver) eller et Sony Theatre Mode-kompatibelt tv.

### II PAUSE

Holder pause i eller genstarter afspilning.

### ■ STOP

Standser afspilning og husker stoppunktet (fortsætte-punktet). Fortsætte-punktet for en titel/spor er det sidste punkt, du har afspillet eller det sidste foto for en fotomappe.

## Startmenu-display

Startmenuen vises, når du trykker på HOME. Vælg en kategori med ◀/▶. Vælg et punkt med ↑/↓, og tryk på ENTER.

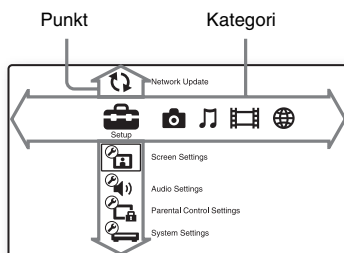

- (Setup): Justerer afspillerens indstillinger.
- (Photo): Viser billeder.
- (Music): Afspiller musik.
- (Video): Afspiller video.
- (Network): Viser punkter fra netværket.

## Tilslutninger og indstillinger

### Trin 1: Klargøring af afspilleren

#### Kontrol af det medfølgende tilbehør

Kontroller, at du har følgende dele:

- Lysnetledning (1)
- Lysnetadapter (1)
- Fjernbetjening (1)
- R6-batterier (størrelse AA) (2)

#### Klargøring af fjernbetjeningen

Indsæt to R6-batterier (størrelse AA), så  $\oplus$  og  $\ominus$  på batteriernes ender passer til mærkerne i batterirummet.

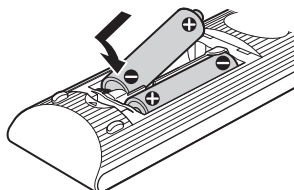

## Trin 2: Tilslutning af afspilleren

Tilslut ikke lysnetledningen, før du har foretaget alle tilslutninger.

### Tilslutning til tv

Vælg en af følgende tilslutningsmetoder, alt efter indgangsstikkene på tv'et. Rødt stik skal forbindes til rødt stik osv.

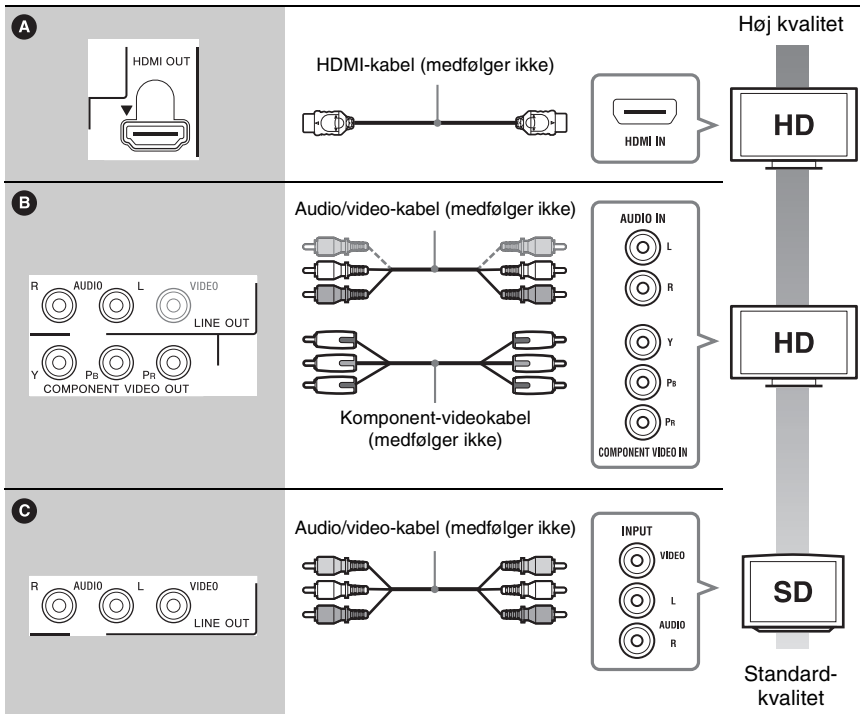
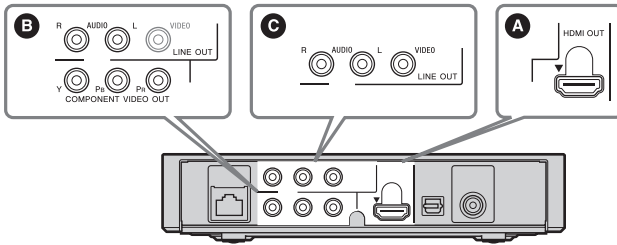



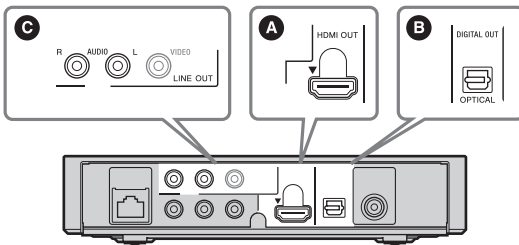

**⚡** Tilslut ikke afspilleren via en videobåndoptager. Videosignaler fra videobåndoptagere kan blive påvirket af opavsretsbeskyttelse, og billedet bliver forvrænget på tv'et.

## Tilslutning til AV-forstærkeren (receiveren)

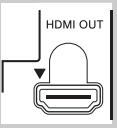
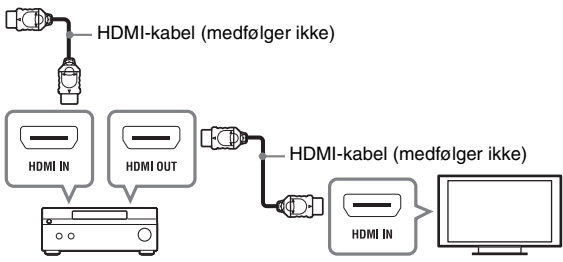
Vælg en af følgende tilslutningsmetoder, alt efter indgangsstikkene på AV amplifier (receiver). Når du vælger **B**, skal du foretage de nødvendige indstillinger i "Audio Settings"-opsætningen (side 20).

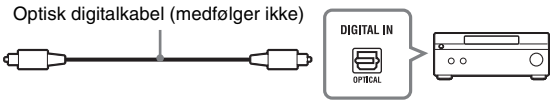

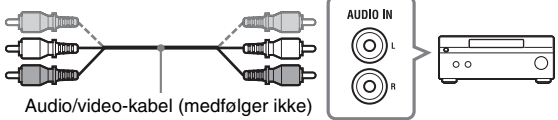
<p><b>A</b></p> 	<p>HDMI-kabel (medfølger ikke)</p> 
<p><b>B</b></p> 	<p>Optisk digitalkabel (medfølger ikke)</p>  <p>→ Indstil "Dolby Digital<sup>*1</sup>" (side 20) og "DTS<sup>*2</sup>" (side 20).</p>
<p><b>C</b></p> 	<p>Audio/video-kabel (medfølger ikke)</p> 

<sup>\*1</sup> Fremstillet på licens fra Dolby Laboratories. Dolby, Pro Logic og dobbelt D-symbolet er varemærker, der tilhører Dolby Laboratories.

<sup>\*2</sup> Fremstillet under licens under amerikanske patenter nr.: 5.451.942, 5.956.674, 5.974.380, 5.978.762, 6.487.535 og andre udstedte og anmeldte amerikanske og globale patenter. DTS og symbolet er registrerede varemærker, og DTS 2.0+ Digital Out- og DTS-logoerne er varemærker tilhørende DTS, Inc. Produktet indeholder software. © DTS, Inc. Alle rettigheder forbeholdes.

## Trin 3: Easy Setup

### Når der tændes den første gang

Vent et øjeblik, før afspilleren tændes og starter "Easy Setup".

### 1 Tilslut den medfølgende lysnetadapter og lysnetledning i den rækkefølge, der er vist nedenfor.

Fjern dem i omvendt rækkefølge.

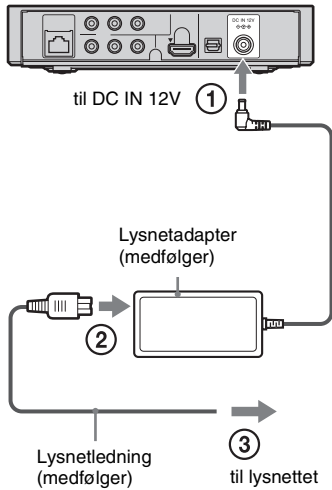

Efter tilslutning skal du vente i ca. 30 sekunder, indtil afspilleren går i standby.

### 2 Tryk på I/⏻ for at tænde for afspilleren.

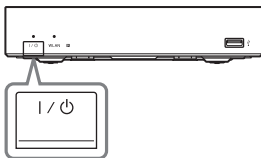

### 3 Tænd for tv'et, og skift indgangsvælgeren på tv'et, så signalet fra afspilleren vises på tv-skærmen.

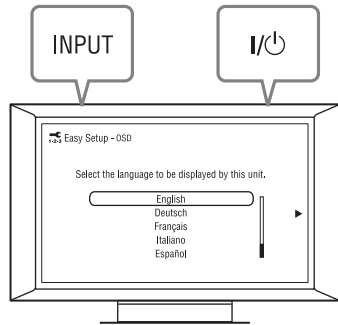

### 4 Udfør "Easy Setup".

Følg vejledningen på skærmen for at foretage de grundlæggende indstillinger ved hjælp af ←/↑/↓/→ og ENTER på fjernbetjeningen.

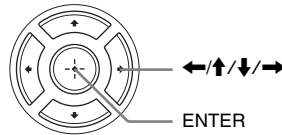

# Tilslutning til netværket

## Wired Setup

Brug et LAN-kabel til at forbinde til LAN (100) -stikket på afspilleren.

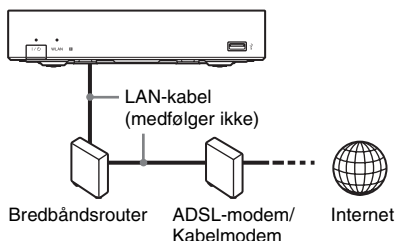

## Sådan vælges netværksindstillingerne

Vælg "Network Settings", "Internet Settings" og derefter "Wired Setup" (side 23), og følg vejledningen på skærmen for at gennemføre opsætningen.

## Wireless Setup

Brug et trådløst LAN, der er indbygget i afspilleren.

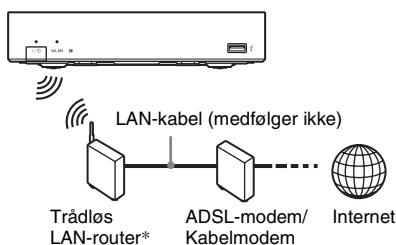

\* Brug en trådløs LAN-ruter, der understøtter 802.11b/g eller 802.11b/g/n.





## Sådan vælges netværksindstillingerne

Vælg "Network Settings", "Internet Settings" og derefter "Wireless Setup" (side 23), og følg vejledningen på skærmen for at gennemføre opsætningen.

## Afspilning via et netværk

### Stream BRAVIA Internet Video

BRAVIA internet-video fungerer som en gateway, der leverer det valgte internetindhold og et bredt udbud af on-demand underholdning direkte til din afspiller.

- 1 Forbered til BRAVIA Internet Video.**  
Tilslut afspilleren til et netværk (side 14).
- 2 Vælg  (Video),  (Music) eller  (Photo) i startmenuen med /→.**
- 3 Vælg en program med internetindhold-ikon med ↑/↓, og tryk på ENTER.**  
Når der ikke er blevet indhentet en liste over internetindhold, vises en ikon for "ikke indhentet" eller en ny ikon.

## Afspilning

### Sådan bruges kontrolpanelet

Kontrolpanelet vises, når videofilen begynder at afspille. De viste punkter kan variere, afhængigt af programmer med internetindhold.

For at vise igen skal du trykke på DISPLAY.

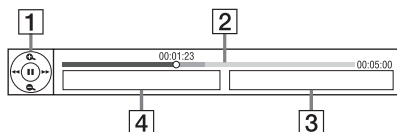

- 1 Kontrol-display**  
Tryk på ←/↑/↓/→ eller ENTER for afspilningsbetjening
- 2 Afspilnings-statuslinje**  
Statuslinje, Markør der viser den aktuelle position, Afspilningstid, Videofilens varighed
- 3 Den næste videofilnavn**
- 4 Aktuelt valgt videofilnavn**

## Afspille filer på en DLNA-server

Du kan afspille video/musik/fotofiler på din hjemmeserver, f.eks. en DLNA-certificeret pc, ved at forbinde afspilleren til hjemmenetværket.

For filer, der kan afspilles på en DLNA-server, se "Filtyper der kan afspilles" (side 27).

### 1 Forbered til afspilning af filer på en DLNA-server.

- Tilslut afspilleren til et netværk (side 14).
- Indstil "Connection Server Settings" (side 23).

### 2 Vælg (Video), (Music) eller (Photo) i startmenuen med / .

### 3 Vælg en DLNA-server med / , og tryk på ENTER.

Fillisten eller mappelisten vises.

## Afspilning fra en USB-enhed

Du kan afspille video/musik/fotofiler på den tilsluttede USB-enhed.

Vedrørende USB-enheder der kan afspilles, se "Filtyper der kan afspilles" (side 27).

### 1 Tilslut USB-enheden til USB-stikket på afspilleren.

Se betjeningsvejledningen til USB-enheden før tilslutning.

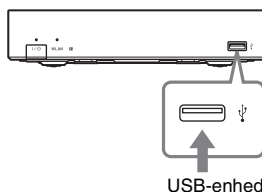

### 2 Vælg (Video), (Music) eller (Photo) i startmenuen med / .

### 3 Vælg (USB device) med / , og tryk på ENTER.



# Valgmuligheder til rådighed

Forskellige indstillinger og afspilningsbetjening er til rådighed efter tryk på OPTIONS. Hvilke punkter, der er til rådighed, varierer alt efter situationen.

## Fælles valgmuligheder

Punkter	Detaljer
Repeat Setting	Ændrer gentage-indstillingen.
Favourites List	Viser favoritlisten.
Play/Stop	Starter eller standser afspilning.
Play from start	Afspiller punktet fra begyndelsen.
Add to Favourites	Tilføjer internetindhold til favoritlisten.
Remove from Favourites	Fjerner internetindhold fra favoritlisten.

## Kun (Video)

Punkter	Detaljer
AV SYNC	Justerer forskydningen mellem billede og lyd ved at forsinke lydsignalet i forhold til billedsignalet (0 til 120 millisekunder).
Video Settings	<ul style="list-style-type: none"><li>• Picture Quality Mode: Vælger billedindstillinger for omgivelser med forskellig belysning.</li><li>• FNR: Reducerer tilfældig støj, der optræder på billedet.</li><li>• BNR: Reducerer mosaikmønstret støj på billedet.</li><li>• MNR: Reducerer mindre støj omkring billedets konturer (moskitostøj).</li></ul>
Pause	Holder pause i afspilningen.
Chapter Search	Søger efter et kapitel og starter afspilning fra begyndelsen.
IP Content Noise Reduction	Justerer billedkvaliteten af internetindhold.

## Kun (Music)

Punkter	Detaljer
Add Slideshow BGM	Registrerer musikfiler i USB-hukommelsen som baggrundsmusik til slideshow (BGM).



## Kun (Photo)









Punkter	Detaljer
Slideshow Speed	Ændrer slideshowhastigheden.
Slideshow Effect	Indstiller effekten for slideshow.
Slideshow BGM	<ul style="list-style-type: none"><li>• Off: Slår funktionen fra.</li><li>• My Music from USB: Indstiller musikfilerne registreret i "Add Slideshow BGM". Hvis der ikke er registreret en musikfil, vises "(Not registered)".</li></ul>
Slideshow	Afspiller et slideshow.
Rotate Left	Roterer fotoet 90 grader mod uret.
Rotate Right	Roterer fotoet 90 grader med uret.

## Indstillinger og justeringer

### Bruge visningerne af indstillinger

Vælg  (Setup) i startmenuen, når du skal ændre indstillingerne for afspilleren. Standardindstillingerne er understreget.

- 1 Vælg  (Setup) i startmenuen med .
- 2 Vælg opsætningskategori-ikonet med , og tryk på ENTER.

Ikon	Forklaring
	<b>Network Update (side 19)</b> Opdaterer afspillerens software.
	<b>Screen Settings (side 19)</b> Udfører videoindstillingerne i overensstemmelse med typen af tilslutningsstik.
	<b>Audio Settings (side 20)</b> Udfører lydindstillingerne i overensstemmelse med typen af tilslutningsstik.
	<b>Parental Control Settings (side 21)</b> Udfører detaljerede indstillinger for forældrekontrol-funktionen.
	<b>System Settings (side 22)</b> Udfører afspillerrelaterede indstillinger.
	<b>Network Settings (side 23)</b> Udfører detaljerede indstillinger for internet og netværk.
 1-2-3	<b>Easy Setup (side 23)</b> Kører Easy Setup igen for at lave de grundlæggende indstillinger.
	<b>Resetting (side 23)</b> Nulstiller afspilleren til fabriksindstillingerne.

## Network Update

Vælg "OK" for at opdatere afspillerens software via netværket.



- Det anbefales at opdatere via netværket omkring hver anden måned.
- For information om opdateringsfunktioner kan du gå ind på følgende website:

Til kunder i europæiske lande

<http://support.sony-europe.com/>

Til kunder i Australien

<http://www.sony-asia.com/support/>

## Screen Settings

### TV Type

<u>16:9</u>	Vælg denne, når du tilslutter til et bredformat-tv eller et tv med bredformatfunktion.
4:3	Vælg denne, når du tilslutter til et 4:3-tv uden bredformatfunktion.

### Screen Format

<u>Original</u>	Vælg denne, når du tilslutter til et tv med bredformatfunktion. Viser et 4:3-billede i 16:9-billedformat, også på et bredformat-tv.
Fixed Aspect Ratio	Ændrer billedstørrelsen, så den passer til skærmstørrelsen med det oprindelige billedformat.

### Cinema Conversion Mode

<u>Auto</u>	Normalt skal du vælge denne. Afspilleren registrerer automatisk, om materialet er videobaseret eller filmbaseret, og skifter til den relevante metode til konvertering.
Video	Den metode til konvertering, der er egnet til videobaseret materiale, bliver altid valgt uanset materialet.

### Output Video Format

<u>HDMI</u>	Normalt skal du vælge "Auto".
Component Video	Vælg den opløsning, der passer til dit tv.
Video	Indstiller automatisk den laveste opløsning



- Når HDMI OUT-stikket og andre videoudgangsstik forbindes på samme tid, skal du vælge "Component Video".
- Hvis der ikke vises noget billede, når du indstiller "HDMI"- eller "Component Video"-opløsning, kan du prøve en anden indstilling af opløsning.

## YCbCr/RGB (HDMI)

<u>Auto</u>	Registrerer automatisk den tilsluttede tv-type, og skifter til den passende farveindstilling.
YCbCr (4:2:2)	Udsender YCbCr 4:2:2-videosignaler.
YCbCr (4:4:4)	Udsender YCbCr 4:4:4-videosignaler.
RGB	Udsender RGB-videosignaler.

## HDMI Deep Colour Output

<u>Auto</u>	Normalt skal du vælge denne.
12bit	Udsender 12bit/10bit-videosignaler, når det tilsluttede tv er kompatibelt med Deep Colour.
10bit	
Off	Vælg denne, når billedet er ustabil, eller farverne ser unaturlige ud.

## Pause Mode

<u>Auto</u>	Normalt skal du vælge denne. Billeder i dynamisk bevægelse vises uden sløring.
Frame	Viser statiske billeder i høj opløsning.

## Audio Settings

### Audio (HDMI)

<u>Auto</u>	Normalt skal du vælge denne. Udsender lydssignaler alt efter status for den tilsluttede HDMI-enhed.
PCM	Udsender PCM-signaler fra HDMI OUT-stikket.

### Dolby Digital

Downmix PCM	Omsætter signalerne, så de udsendes som Linear PCM. Vælg dette ved tilslutning til en lydenhed uden indbygget Dolby Digital-dekoder.
<u>Dolby Digital</u>	Vælg dette ved tilslutning til en lydenhed med indbygget Dolby Digital-dekoder.

### DTS

Downmix PCM	Omsætter signalerne, så de udsendes som Linear PCM. Vælg dette ved tilslutning til en lydenhed uden indbygget DTS-dekoder.
<u>DTS</u>	Vælg dette ved tilslutning til en lydenhed med indbygget DTS-dekoder.

### Audio DRC

<u>Auto</u>	Udfører afspilning på det dynamiske område angivet af den aktuelle fil.
Standard	Udfører afspilning på et standard komprimeringsniveau.
Wide Range	Ingen komprimering virker. Giver en mere dynamisk lyd.

## Downmix

<u>Surround</u>	Udsender lydsignaler med surround-effekter. Vælg denne ved tilslutning af en lydenhed, der understøtter Dolby Surround (Pro Logic) eller DTS Neo:6.
Stereo	Udsender lydsignaler uden surround-effekter. Vælg denne ved tilslutning af en lydenhed, der ikke understøtter Dolby Surround (Pro Logic) eller DTS Neo:6.

## Parental Control Settings

### Password

Indstiller eller ændrer passwordet til forældrekontrol-funktionen. Med et password kan du angive en begrænsning på afspilning af video fra internettet.

### Parental Control Area Code

Afspilning af nogen internet-video kan være begrænset ifølge det geografiske område. Scener kan være blokeret eller erstattet af andre scener. Følg instruktionerne på skærmen og indtast dit firecifrede password.

### Internet Video Parental Control

Afspilning af nogen internet-video kan være begrænset ifølge brugernes alder. Scener kan være blokeret eller erstattet af andre scener. Følg instruktionerne på skærmen og indtast dit firecifrede password.

### Internet Video Unrated

<u>Allow</u>	Muliggør afspilning af internet-video uden rating.
Block	Blokerer for afspilning af internet-video uden rating.

## System Settings

### System Information

Viser information om afspillerens softwareversion og MAC-adressen.

### OSD

Vælger dit sprog til afspillerens skærmvisning.

### Control for HDMI

On	Giver dig mulighed for at bruge "Control for HDMI"-funktionen (side 28).
Off	Slår funktionen fra.

### Auto Standby

On	Slår "Auto Standby"-funktionen til. Vender automatisk tilbage til standby, hvis der ikke trykkes på en knap på afspilleren eller fjernbetjeningen i mere end 30 minutter.
Off	Slår funktionen fra.

### Auto Display

On	Viser automatisk information på skærmen, når du skifter titler, billedindstillinger, lydsignaler osv., der fremvises.
Off	Viser kun information, når du trykker på DISPLAY.

### Screen Saver

On	Slår screensaver-funktionen til. Screensaverbilledet vises, når afspilleren ikke bruges i mere end 10 minutter, mens en skærmvisning vises.
Off	Slår funktionen fra.

### Software Update Notification

On	Indstiller afspilleren til at oplyse dig om nyere versioner af softwaren (side 19).
Off	Slår funktionen fra.

### DivX(R) VOD

For nærmere oplysninger kan du gå ind på følgende website:

[vod.divx.com](http://vod.divx.com)



## Network Settings

### Internet Settings

Forbind afspilleren til netværket på forhånd. For nærmere oplysninger, se "Tilslutning til netværket" (side 14).

View Network Status	Viser den aktuelle netværksstatus.
Wired Setup	Vælg denne, når du tilslutter direkte til en bredbåndsrouter.
Wireless Setup	Vælg denne, når du bruger en trådløs LAN-router. For yderligere oplysninger kan du gå ind på følgende website, og tjekke FAQ:  Til kunder i europæiske lande <a href="http://support.sony-europe.com/">http://support.sony-europe.com/</a>

### Network Connection Diagnostics

Du kan køre netværksdiagnose for at kontrollere, om netværksforbindelsen er lavet korrekt.

### Connection Server Settings

Indstiller, om den tilsluttede server skal vises eller ej.

### BD Remote Device Registration

Registrerer din "BD Remote"-enhed.

Nogle mobilenheder kan installere programmet "BD Remote".

For information om de nyeste kompatible enheder kan du gå ind på følgende websted:

Til kunder i europæiske lande  
<http://support.sony-europe.com/>

Til kunder i Australien

<http://www.sony-asia.com/support>

### Registered BD Remote Devices

Viser en liste over dine registrerede "BD Remote"-enheder.



## Easy Setup

Kører "Easy Setup" igen for at udføre de grundlæggende indstillinger. Følg vejledningen på skærmen.



## Resetting

### Reset to Factory Default Settings

Du kan nulstille afspillerens indstillinger til fabriksindstillingerne ved at vælge gruppen af indstillinger. Alle indstillingerne i gruppen bliver nulstillet.

### Initialize Personal Information

Du kan slette dine personlige oplysninger, der er gemt i afspilleren.

## Yderligere oplysninger

### Fejlfinding

Hvis du får nogen af følgende problemer ved brug af afspilleren, kan du bruge denne fejlfindingsvejledning til afhjælpning af fejlene, før du indleverer afspilleren til reparation. Henvend dig til nærmeste Sony-forhandler, hvis et problem ikke kan løses.

#### Strøm

##### **Strømmen slås ikke til.**

- ➔ Kontroller, at lysnetadapteren og lysnetledningen er sikkert tilsluttet.

#### Billede

##### **Der er ikke noget billede, eller billedet vises ikke korrekt.**

- ➔ Kontroller, at alle tilslutningskablerne er korrekt tilsluttet (side 11).
- ➔ Skift indgangsvælgeren på tv'et for at vise signalet fra afspilleren.
- ➔ Tilslut afspilleren til tv'et ved hjælp af LINE OUT (VIDEO) -stikket, og kontroller "Output Video Format"-indstillingerne i "Screen Settings"-opsætningen (side 19).
- ➔ Prøv følgende for HDMI-tilslutninger:
  - ① Sluk afspilleren og tænd den igen.
  - ② Sluk for det tilsluttede udstyr og tænd det igen.
  - ③ Afbryd og tilslut derefter HDMI-kablet igen.
- ➔ HDMI OUT-stikket er tilsluttet til en DVI-enhed, der ikke understøtter teknologi til ophavsretsbeskyttelse.
- ➔ For HDMI-tilslutninger skal du kontrollere "Output Video Format"-indstillingerne i "Screen Settings"-opsætningen (side 19).

##### **Displaysproget på skærmen skifter automatisk, når der tilsluttes til HDMI OUT-stikket.**

- ➔ Når "Control for HDMI" er indstillet til "On" (side 22), skifter displaysproget på skærmen automatisk i overensstemmelse med sprogindstillingen for det tilsluttede tv (hvis du ændrer indstillingen på tv'et osv.).



## Lyd

**Der er ingen lyd, eller lyden udsendes ikke korrekt.**

- Kontroller, at alle tilslutningskablerne er korrekt tilsluttet (side 11).
- Skift indgangsvælgeren på AV-forstærkeren (receiveren), så afspillerens lydssignaler udsendes fra AV-forstærkeren (receiveren).
- Hvis lydssignalet ikke kommer gennem DIGITAL OUT (OPTICAL)/HDMI OUT-stikket, skal lydindstillingerne kontrolleres (side 20).
- Prøv følgende for HDMI-tilslutninger:
  - ① Sluk afspilleren og tænd den igen.
  - ② Sluk for det tilsluttede udstyr og tænd det igen.
  - ③ Afbryd og tilslut derefter HDMI-kablet igen.
- For HDMI-tilslutninger kan du, hvis afspilleren er tilsluttet til et tv via en AV-forstærker (receiver), prøve at tilslutte HDMI-kablet direkte til tv'et. Se også betjeningsvejledningen til AV-forstærkeren (receiveren).
- HDMI OUT-stikket er tilsluttet til en DVI-enhed (DVI-stik accepterer ikke lydssignaler).
- Enheden, der er tilsluttet til HDMI OUT-stikket, understøtter ikke afspillerens lydformat. Kontroller lydindstillingerne (side 20).

## USB-enhed

**Afspilleren registrerer ikke en USB-enhed, der er tilsluttet til afspilleren.**

- Kontroller, at USB-enheden er tilsluttet korrekt til USB-stikket.
- Kontroller, om USB-enheden eller et kabel er beskadiget.
- Kontroller, om USB-enheden er tændt.
- Hvis USB-enheden er tilsluttet via en USB-hub, skal du tilslutte USB-enheden direkte til afspilleren.

## BRAVIA Internet Video

**Billedet/lyden er dårlig/detaljer går tabt i visse programmer, især ved hurtige bevægelser eller mørke scener.**

- Billed/lydkvaliteten kan være dårlig, afhængigt af programmer med internetindhold.
- Billed/lydkvaliteten kan forbedres ved at ændre forbindelseshastigheden. En forbindelseshastighed på mindst 2,5 Mbps for Standard Definition-video anbefales (10 Mbps for High Definition-video).
- Ikke al video indeholder lyd.

**Billedet er lille.**

- Tryk på **↑** for at zoome ind.

## Netværksforbindelse

**Afspilleren kan ikke oprette forbindelse til netværket.**

- Kontroller netværksforbindelsen (side 14) og netværksindstillingerne (side 23).

**Du kan ikke tilslutte din pc til internettet, efter "Wi-Fi Protected Setup (WPS)" er udført.**

- De trådløse indstillinger for routeren kan blive ændret automatisk, hvis du bruger Wi-Fi Protected Setup-funktionen, før du justerer indstillingerne for routeren. I så fald skal du ændre de trådløse indstillinger for din pc i overensstemmelse hermed.

**Du kan ikke tilslutte afspilleren til den trådløse LAN-router.**

- Kontroller, om den trådløse LAN-router er tændt.
- Afhængigt af omgivelserne, f.eks. vægmateriale, modtageforhold for radiobølger eller forhindringer mellem afspilleren og den trådløse LAN-router, kan kommunikationsafstanden blive afkortet. Flyt afspilleren og den trådløse LAN-router tættere på hinanden.
- Enheder, der bruger et 2,4 GHz-frekvensbånd, f.eks. en mikrobølgeovn, Bluetooth, eller digital trådløs enhed, kan afbryde kommunikationen. Flyt afspilleren væk fra den type enheder, eller sluk for disse enheder.

---

### Den ønskede trådløse router registreres ikke, selv om "Scan" udføres.

- ➔ Tryk på RETURN for at vende tilbage til det foregående skærmbillede, og prøv "Scan" igen. Hvis den ønskede trådløse router stadig ikke registreres, skal du trykke på RETURN for at vælge "Manual registration".

---

### Meddelelsen "A new software version has been found on the network. Perform update under "Network Update"." vises på skærmen, når du tænder for afspilleren.

- ➔ Se "Network Update" (side 19) for at opdatere afspilleren til en nyere softwareversion.

## BRAVIA Sync ("Control for HDMI")

### "Control for HDMI"-funktionen virker ikke (BRAVIA Sync).

- ➔ Kontroller, at "Control for HDMI" er indstillet til "On" (side 22).
- ➔ Hvis du ændrer HDMI-tilslutningen, skal du slukke afspilleren og tænde den igen.
- ➔ Hvis der opstår strømsvigt, skal du indstille "Control for HDMI" til "Off", og derefter indstille "Control for HDMI" til "On" (side 22).
- ➔ Kontroller følgende, og se betjeningsvejledningen til komponenten:
  - Den tilsluttede komponent er kompatibel med "Control for HDMI"-funktionen.
  - Den tilsluttede komponents indstilling for "Control for HDMI"-funktionen er korrekt.
- ➔ Når du tilslutter afspilleren til et tv via en AV-forstærker (receiver):
  - Hvis AV-forstærkeren (receiveren) ikke er kompatibel med "Control for HDMI"-funktionen, kan du ikke altid betjene tv'et fra afspilleren.
  - Hvis du ændrer HDMI-tilslutningen, afbryder lysnetledningen og tilslutter den igen, eller der opstår et strømsvigt, så prøv følgende:
    - ① Skift indgangsvælgeren på AV-forstærkeren (receiveren), så billedet fra afspilleren vises på tv-skærmen.
    - ② Indstil "Control for HDMI" til "Off", og indstil derefter "Control for HDMI" til "On" (side 22). Se betjeningsvejledningen til AV-forstærkeren (receiveren).

## Andet

---

### Afspilningen starter ikke fra begyndelsen af indholdet.

- ➔ Tryk på OPTIONS, og vælg "Play from start".

---

### Afspilningen starter ikke fra det fortsætte-punkt, hvor du sidst standsede afspilningen.

- ➔ Fortsætte-punktet kan blive slettet fra hukommelsen, når
  - Du afbryder USB-enheden.
  - Du afspiller andet indhold.
  - Du slukker afspilleren.

---

### Afspilleren reagerer ikke på nogen knapper.

- ➔ Hold ned på  på afspilleren i mindst 10 sekunder, indtil indikatorerne på frontpanelet slukkes. Hvis afspilleren stadig ikke reagerer på nogen knap, skal lysnetledningen afbrydes og derefter tilsluttes igen.

# Specifikationer

## Indgange og udgange

### (Stiknavn:

Stiktype/udgangs niveau/  
belastningsimpedans)

### LINE OUT R-AUDIO-L:

Phonostik/2 Vrms/10 kOhm

### DIGITAL OUT (OPTICAL):

Optisk udgangsstik/-18 dBm  
(bølgelængde 660 nm)

### HDMI OUT:

HDMI standardstik med 19 ben

### COMPONENT VIDEO OUT

(Y, P<sub>B</sub>, P<sub>R</sub>):

Phonostik/Y: 1,0 Vp-p/

P<sub>B</sub>, P<sub>R</sub>: 0,7 Vp-p/75 ohm

### LINE OUT VIDEO:

Phonostik/1,0 Vp-p/75 ohm

### LAN (100):

100BASE-TX-stik

### USB:

USB-stik Type A (Til tilslutning af en  
USB-hukommelse, harddisk,  
hukommelseskortlæser, digital kamera og  
digitalt videokamera)

### DC IN:

12 V DC

## Trådløs

### Trådløs LAN-standard:

IEEE802.11b/g/n

### Frekvensområde:

2,4 GHz-bånd: Kanal 1-13

### Modulation:

DS-SS-modem og OFDM-modem

## Generelt

### Strømkraft:

Lysnetadapter: 110-240 V vekselstrøm,  
50/60 Hz

### Strømforbrug (ca.):

14 W

### Mål (ca.):

185 mm × 193 mm × 40 mm  
(bredde/dybde/højde) inkl. fremspring

### Vægt (ca.):

680 g

### Betjeningsstemperatur:

5 °C til 35 °C

### Betjeningsfugtighed:

25% til 80%

## Medfølgende tilbehør

See side 10.

Specifikationer og design kan ændres uden  
forudgående varsel.

## Filtyper der kan afspilles

### Video

Filformat	Filtypenavne
MPEG-1 Video/ PS <sup>*1*5</sup> MPEG-2 Video/PS, TS <sup>*1*6</sup>	“.mpg”, “.mpeg”, “.m2ts”, “.mts”
DivX <sup>*2</sup>	“.avi”, “.divx”
MPEG-4 AVC <sup>*1*5</sup>	“.mkv”, “.mp4”, “.m4v”, “.m2ts”, “.mts”
WMV9 <sup>*1*5</sup>	“.wmv”, “.asf”
AVCHD <sup>*5</sup>	*3

### Music

Filformat	Filtypenavne
MP3 (MPEG-1 Audio Layer III)	“.mp3”
AAC <sup>*1*4*5</sup>	“.m4a”
WMA9 Standard <sup>*1*4*5</sup>	“.wma”
LPCM	“.wav”

### Photo

Filformat	Filtypenavne
JPEG	“.jpg”, “.jpeg”

\*1 Afspilleren afspiller ikke kodede filer som f.eks. DRM.

\*2 OM DIVX VIDEO: DivX<sup>®</sup> er et digitalt videoformat, der er udviklet af DivX, Inc. Dette er en officiel DivX-certificeret enhed, som kan afspille DivX-video. Gå ind på [www.divx.com](http://www.divx.com) for mere information og softwareværktøjer til at konvertere dine filer til DivX-video.

OM DIVX VIDEO-ON-DEMAND: Denne DivX-certificerede<sup>®</sup> enhed skal registreres for at kunne afspille DivX Video-on-Demand (VOD) indhold. For at generere registreringskoden, skal du finde afsnittet DivX VOD i enhedens opsætningsmenu. Gå til [vod.divx.com](http://vod.divx.com) med denne kode for at gennemføre registreringsprocessen og lære mere om DivX VOD.

\*3 Afspilleren afspiller filer i AVCHD-format, der er optaget på et digitalt videokamera el. lign.

\*4 Afspilleren afspiller ikke kodede filer som f.eks. Lossless.

\*5 Afspilleren kan ikke afspille dette filformat på en DLNA-server.



\*6 Afspilleren kan kun afspille video i standarddefinition på en DLNA-server.



- Nogle filer kan ikke afspilles, afhængigt af filformat, filkodning, optageforhold og DLNA-serverforhold.
- Nogle filer redigeret på en pc kan ikke afspilles.
- Afspilleren kan genkende følgende filer eller mapper i USB-enheder:
  - mapper op til 5. træ
  - op til 500 filer i et enkelt træ
- Afspilleren kan genkende følgende filer eller mapper, der er gemt i DLNA-serveren:
  - mapper op til 20. træ
  - op til 999 filer i et enkelt træ
- Nogle USB-enheder virker muligvis ikke med denne afspiller.
- Afspilleren kan genkende Mass Storage Class (MSC)-enheder (f.eks. flashhukommelse eller en HDD), Still Image Capture Device (SICD)-enheder og 101 tastatur (kun USB-stik).
- For at undgå ødelæggelse af data eller beskadigelse af USB-hukommelsen eller -enhederne skal du slukke afspilleren, når du tilslutter eller afbryder USB-hukommelsen eller -enhederne.

## Om BRAVIA Sync-funktioner (kun for HDMI-tilslutninger)

Hvis du forbinder Sony-komponenter, som er kompatible med "Control for HDMI"-funktionen, med et HDMI-kabel (medfølger ikke), forenkles betjeningen som vist nedenfor:

- One-Touch-afspilning  
Med ét tryk på en af de følgende knapper, tændes det tilsluttede tv, og tv'ets indgangsvælger skiftes automatisk til afspilleren.
  - 
  - HOME: Startmenuen vises automatisk (side 8, 15, 18).
  -  PLAY: Afspilningen starter automatisk.
- System Power-Off (automatisk slukning af system)  
Når du slukker tv'et med -TV-  eller tænd/sluk-knappen på tv'ets fjernbetjening, slukkes afspilleren og HDMI-kompatible komponenter automatisk.

- Theatre (biograf)  
Når du trykker på THEATER, skifter afspilleren automatisk til den optimale videoindstilling for film. Når der er tilsluttet til en Sony AV-forstærker (receiver) ved hjælp af HDMI-kablet, skifter højttalerudgangen også automatisk. Når der er tilsluttet til et Theatre Mode-kompatibelt tv ved hjælp af HDMI-kablet, skifter tv'ets videoindstilling til Theatre Mode. Tryk på knappen igen for at vende tilbage til den oprindelige indstilling.
- Language Follow (automatisk sprogskift)  
Når du ændrer sproget for skærmvisning på tv'et, ændres afspillerens sprog for skærmvisning også, når afspilleren har været slukket og tændt.

## Sådan forbereder du til BRAVIA Sync-funktioner

Indstil "Control for HDMI" til "On" i "System Settings"-opsætningen (side 22). For nærmere oplysninger om indstillingerne for tv'et eller andre tilsluttede komponenter, henvises til betjeningsvejledningen til tv'et eller komponenterne.



- Når du tilslutter et Sony-tv, der er kompatibelt med "Control for HDMI" Easy Setting-funktionen med HDMI-kablet, skifter "Control for HDMI"-indstillingen på afspilleren automatisk til "On", hvis "Control for HDMI"-indstillingen på det tilsluttede tv er indstillet til "On". Se betjeningsvejledningen til tv'et.
- Når du tilslutter et Sony-tv, der er kompatibelt med BRAVIA Sync-funktioner med HDMI-kablet, kan du betjene de grundlæggende funktioner på afspilleren med tv'ets fjernbetjening, hvis "Control for HDMI"-indstillingen på det tilsluttede tv er indstillet til "On". Se betjeningsvejledningen til tv'et.



Afhængigt af den tilsluttede komponent, virker "Control for HDMI"-funktionen ikke altid. Se betjeningsvejledningen til komponenten.

## Om trådløs LAN-sikkerhed

Da kommunikation via den trådløse LAN-funktion sker ved radiobølger, kan det trådløse signal opfanges af uvedkommende. For at beskytte trådløs kommunikation understøtter denne afspiller forskellige sikkerhedsfunktioner. Sørg for at konfigurere sikkerhedsindstillingerne korrekt i overensstemmelse med dit netværksmiljø.

### ◆ Ingen sikkerhed

Selvom du nemt kan foretage indstillinger, kan enhver opfange trådløs kommunikation eller trænge ind i dit trådløse netværk, selv uden avancerede værktøjer. Husk på, at der er risiko for uautoriseret adgang eller læsning af data.

### ◆ WEP

WEP sikrer kommunikationen for at forhindre uvedkommende i at aflytte kommunikationen eller trænge ind i dit trådløse netværk. WEP er en sikkerhedsteknologi, der gør det muligt at tilslutte ældre udstyr, som ikke understøtter TKIP/AES.

### ◆ WPA-PSK (TKIP), WPA2-PSK (TKIP)

TKIP er en sikkerhedsteknologi, der er udviklet til at afhjælpe manglerne i WEP. TKIP giver et højere sikkerhedsniveau end WEP.

### ◆ WPA-PSK (AES), WPA2-PSK (AES)

AES er en sikkerhedsteknologi, der bruger en avanceret sikkerhedsmetode, som er klart forskellig fra WEP og TKIP. AES giver et højere sikkerhedsniveau end WEP eller TKIP.

## Ophavsret og varemærker

- “AVCHD” og “AVCHD”-logoet er varemærker, der tilhører Panasonic Corporation og Sony Corporation.
- , “XMB” og “cross media bar” er varemærker, der tilhører Sony Corporation og Sony Computer Entertainment Inc.
- Dette produkt indeholder High-Definition Multimedia Interface (HDMI™)-teknologi. HDMI, HDMI-logoet og High-Definition Multimedia Interface er varemærker eller registrerede varemærker, der tilhører HDMI Licensing LLC.
- “x.v.Colour” og “x.v.Colour”-logoet er varemærker, der tilhører Sony Corporation.
- “BRAVIA” er et varemærke, der tilhører Sony Corporation.
- “PhotoTV HD” og “PhotoTV HD”-logoet er varemærker, der tilhører Sony Corporation.
- MPEG Layer-3 lydkodesteknologi og patenter på licens fra Fraunhofer IIS og Thomson.
- DivX®, DivX Certified® og tilknyttede logoer er varemærker, der tilhører DivX, Inc. De bruges under licens.
- Windows Media er enten et registreret varemærke eller varemærke tilhørende Microsoft Corporation i USA og/eller andre lande. Dette produkt er beskyttet af visse intellektuelle ejendomsrettigheder tilhørende Microsoft Corporation. Brug eller distribution af denne teknologi uden for dette produkt er forbudt uden tilladelse fra Microsoft eller et autoriseret Microsoft-datterselskab.
- Wi-Fi CERTIFIED™-logoet er et certificeringsmærke tilhørende Wi-Fi Alliance.
- Wi-Fi Protected Setup™-mærket er et mærke tilhørende Wi-Fi Alliance.
- “Wi-Fi CERTIFIED™” og “Wi-Fi Protected Setup™” er varemærker tilhørende Wi-Fi Alliance.
- DLNA®, DLNA-logoet og DLNA CERTIFIED™ er varemærker, servicemærker eller certificeringsmærker tilhørende Digital Living Network Alliance.
- Andre system- og produktnavne er generelt varemærker eller registrerede varemærker, der tilhører producenterne. ™ og ® mærkerne ikke er angivet i dette dokument.

## Kodenumre på tv'er, som kan betjenes

Hold ned på -TV- I/Ⓞ og indtast samtidig tv'ets producentkode med talknapperne.

Producent	Kodenummer
Sony	01 (standard)
Hitachi	02
LG/Goldstar	04
Loewe	45
Mitsubishi/MGA	13
Panasonic	19
Philips	21
Pioneer	16
RCA	10
Samsung	20
Sharp	18
Toshiba	07

## Forældrekontrol/områdekode

For nærmere oplysninger, se "Parental Control Area Code" (side 21).

### Nummer, område (kode)

2044, Argentina (ar)  
2047, Australien (au)  
2057, Belgien (be)  
2070, Brasilien (br)  
2090, Chile (cl)  
2093, Columbia (co)  
2115, Danmark (dk)  
2424, Filippinerne (ph)  
2165, Finland (fi)  
2174, Frankrig (fr)  
2200, Grækenland (gr)  
2376, Holland (nl)  
2219, Hongkong (hk)  
2248, Indien (in)  
2238, Indonesien (id)  
2239, Irland (ie)  
2254, Italien (it)  
2276, Japan (jp)  
2092, Kina (cn)  
2304, Korea (kr)  
2333, Luxembourg (lu)  
2363, Malaysia (my)  
2362, Mexico (mx)  
2390, New Zealand (nz)  
2379, Norge (no)  
2427, Pakistan (pk)  
2428, Polen (pl)  
2436, Portugal (pt)  
2489, Rusland (ru)  
2086, Schweiz (ch)  
2501, Singapore (sg)  
2149, Spanien (es)  
2184, Storbritannien (gb)  
2499, Sverige (se)  
2543, Taiwan (tw)  
2528, Thailand (th)  
2109, Tyskland (de)  
2046, Østrig (at)

---

# Indeks

Ord i udråbstegn vises på skærmdisplayene.

## A

AUDIO 8

"Audio Settings" 20

"Auto Standby" 22

## B

Batterier 10

BRAVIA internet-video 15

BRAVIA Sync 26, 28

## C

CLEAR 8

"Control for HDMI" 22, 26, 28

## D

Deep Colour 20

DISPLAY 8

DLNA 16

Dolby Digital 20

DTS 20

## E

"Easy Setup" 13, 23

## F

Farveknapper 8

FAVORITES 8

Fejlfinding 24

Filer, der kan afspilles 27

Fjernbetjening 8, 10

Fortsætte 9, 26

Forældrekontrol 21

## H

HDMI 19, 20

HOME 8, 18

## I

Internetindhold 8, 15

"IP Content Noise Reduction" 17

## L

Language Follow

(automatisk sprogskift) 28

Lysnetadapter 13

## M

MAC-adresse 22

MUTING 8

## N

"Network Settings" 23

"Network Update" 19

Nulstille afspilleren 23

## O

One-Touch-afspilning 28

Opdatering 19

OPTIONS 8

"OSD" 22

## P

"Parental Control Settings"

21

## R

"Resetting" 23

## S

"Screen Settings" 19

"Setup" 18

Softwareopdatering 19, 22

Startmenu 18

SUBTITLE 8

System Power-Off

(automatisk slukning af system) 28

"System Settings" 22

## T

THEATER 9, 28

Tilslutning

AV-forstærker

(receiver) 12

Netværk 14

Tv 11

"TV Type" 19

## U

USB 16

## W

WEP 29

WIDE 8

WPA2-PSK (AES) 29

WPA2-PSK (TKIP) 29

WPA-PSK (AES) 29

WPA-PSK (TKIP) 29