

Video Cassette Recorder

Οδηγίες Χρήσεως



<i>SLV-SE820D/E</i>	Hi-Fi	SHOWVIEW
<i>SLV-SE727E</i>	Hi-Fi	SHOWVIEW
<i>SLV-SX727D</i>	Hi-Fi	SHOWVIEW
<i>SLV-SE720D/E</i>	Hi-Fi	SHOWVIEW
<i>SLV-SX720D/E</i>	Hi-Fi	SHOWVIEW
<i>SLV-SE620D/E</i>	Hi-Fi	
<i>SLV-SE220D</i>		SHOWVIEW

ΠΡΟΕΙΔΟΠΟΙΗΣΗ

Για να αποφύγετε τον κίνδυνο φωτιάς ή ηλεκτροπληξίας, μην εκθέτετε τη συσκευή σε βροχή ή σε υγρασία.

Για να αποφύγετε τον κίνδυνο ηλεκτροπληξίας, μην ανοίγετε το κάλυμμα. Για το σέρβις της συσκευής απευθυνθείτε μόνο σε έμπειρο προσωπικό.

Το καλώδιο τροφοδοσίας πρέπει να αντικαθίσταται μόνο από εξειδικευμένα καταστήματα σέρβις.

Προφυλάξεις

Ασφάλεια

- Αυτή η συσκευή λειτουργεί στα 220 – 240 V AC, 50 Hz. Ελέγξτε αν η τάση λειτουργίας της συσκευής είναι ίδια με αυτή του ηλεκτρικού σας δικτύου.
- Εάν εισχωρήσει κάτι μέσα στο κάλυμμα της συσκευής, βγάλτε την πρίζα και πριν τη λειτουργήσετε και πάλι, δώστε τη συσκευή για έλεγχο σε κάποιον εξειδικευμένο τεχνικό.
- Όσο η συσκευή είναι συνδεδεμένη στην πρίζα δε σημαίνει ότι δεν βρίσκεται υπό τάση, ακόμη και αν την έχετε απενεργοποιήσει.
- Αποσυνδέστε τη συσκευή από την πρίζα αν δε σκοπεύετε να την χρησιμοποιήσετε για μεγάλο χρονικό διάστημα. Για την αποσύνδεση από την πρίζα τραβήξτε το φιν και όχι το καλώδιο.
- Για να αποφύγετε πρόκληση πυρκαϊάς ή κίνδυνο ηλεκτροπληξίας, μη τοποθετείτε αντικείμενα που περιέχουν υγρά, όπως ανθοδοχεία, επάνω στη συσκευή.

Εγκατάσταση

- Εξασφαλίστε επαρκή εξαερισμό της συσκευής για να αποφύγετε την υπερθέρμανσή της.
- Μην τοποθετείτε τη συσκευή επάνω σε επιφάνειες όπως χαλιά, κουβέρτες, κλπ. ή κοντά σε υλικά όπως κουρτίνες, πετσετάκια, τα οποία μπορούν να φράξουν τις οπές εξαερισμού.
- Μην τοποθετείτε τη συσκευή κοντά σε πηγές θερμότητας όπως σώματα καλοριφέρ ή αεραγωγούς, ή σε σημεία που εκτίθενται στον ήλιο, ή υπόκεινται σε υπερβολική σκόνη, μηχανικές δονήσεις ή χτυπήματα.
- Μην τοποθετείτε τη συσκευή σε επικλινή θέση. Είναι σχεδιασμένη για να λειτουργεί μόνο σε οριζόντια θέση.
- Κρατάτε τη συσκευή και τις κασέτες μακριά από άλλες συσκευές με ισχυρό μαγνητικό πεδίο, όπως φούρνους μικροκυμάτων ή μεγάλα ηχεία.

- Μην τοποθετείτε βαριά αντικείμενα επάνω στη συσκευή.
- Αν μεταφέρετε τη συσκευή απευθείας από ένα κρύο χώρο σε ένα ζεστό, μπορεί να δημιουργηθεί υγρασία στο εσωτερικό του βίντεο και να προκαλέσει βλάβη στην κεφαλή του βίντεο και την κασέτα. Όταν εγκαθιστάτε για πρώτη φορά τη συσκευή ή όταν τη μεταφέρετε από ένα κρύο χώρο σε ένα ζεστό, περιμένετε περίπου τρεις ώρες πριν λειτουργήσετε τη συσκευή.

Προσοχή

Τα τηλεοπτικά προγράμματα, οι ταινίες, οι βίντεοταινίες και άλλα υλικά μπορεί να έχουν κατοχυρωμένα τα πνευματικά δικαιώματα. Η μη εξουσιοδοτημένη εγγραφή τέτοιου υλικού μπορεί να έρχεται σε αντίθεση με τη νομοθεσία περί πνευματικών δικαιωμάτων. Επίσης, η χρήση του βίντεο εγγραφής με καλωδιακή τηλεόραση μπορεί να απαιτεί εξουσιοδότηση από την εταιρία της καλωδιακής τηλεόρασης και/ή τον ιδιοκτήτη του προγράμματος.

Συμβατά χρωματικά συστήματα

Αυτό το βίντεο είναι σχεδιασμένο για εγγραφή και αναπαραγωγή χρησιμοποιώντας το χρωματικό σύστημα PAL (B/G). Η εγγραφή από πηγές εικόνας βασισμένες σε άλλα χρωματικά συστήματα δεν είναι εγγυημένη.

ΤΟ SHOWVIEW ΕΙΝΑΙ ΣΗΜΑ ΚΑΤΑΤΕΘΕΝ ΤΗΣ GEMSTAR DEVELOPMENT CORPORATION. ΤΟ ΣΥΣΤΗΜΑ SHOWVIEW ΚΑΤΑΣΚΕΥΑΖΕΤΑΙ ΚΑΤΟΠΙΝ ΑΔΕΙΑΣ ΤΗΣ GEMSTAR DEVELOPMENT CORPORATION.

Περιεχόμενα

Ξεκινώντας

- 4 Ευρετήριο τμημάτων και πλήκτρων ρυθμίσεων
- 11 Βήμα 1 : Αποσυσκευασία
- 12 Βήμα 2 : Ρύθμιση του τηλεχειριστηρίου
- 17 Βήμα 3 : Σύνδεση του βίντεο
- 22 Βήμα 4 : Ρύθμιση του βίντεο με τη λειτουργία Αυτόματη Ρύθμιση
- 26 Ρύθμιση του ρολογιού
- 28 Κατέβασμα των προρυθμισμένων δεδομένων του δέκτη τηλεόρασης (δεν είναι διαθέσιμο στα SLV-SE620D/E και SE220D)
- 29 Επιλογή γλώσσας
- 30 Προρύθμιση καναλιών
- 33 Αλλαγή/απενεργοποίηση θέσεων προγραμμάτων
- 38 Ρύθμιση του αποκωδικοποιητή PAY-TV/ Canal Plus (δεν είναι διαθέσιμο στο SLV-SE620D)

Βασικές Λειτουργίες

- 41 Αναπαραγωγή κασέτας
- 44 Εγγραφή τηλεοπτικών προγραμμάτων
- 49 Εγγραφή τηλεοπτικών προγραμμάτων χρησιμοποιώντας το Dial Timer (μόνο στο SLV-SE820D/E)
- 54 Εγγραφή τηλεοπτικών προγραμμάτων χρησιμοποιώντας το σύστημα ShowView (δεν είναι διαθέσιμο στο SLV-SE620D/E)

- 59 Εγγραφή τηλεοπτικών προγραμμάτων χρησιμοποιώντας το χρονοδιακόπτη

Πρόσθετες Λειτουργίες

- 63 Αναπαραγωγή/αναζήτηση με διάφορες ταχύτητες
- 66 Ρύθμιση του χρόνου διάρκειας εγγραφής
- 67 Έλεγχος/αλλαγή/ακύρωση των ρυθμίσεων του χρονοδιακόπτη
- 69 Εγγραφή στερεοφωνικών και δίγλωσσων προγραμμάτων (δεν είναι διαθέσιμο στο SLV-SE220D)
- 72 Αναζήτηση με χρήση της λειτουργίας δεικτών (δεν είναι διαθέσιμο στο SLV-SE220D)
- 74 Ρύθμιση της εικόνας
- 75 Μείωση της ηλεκτρικής κατανάλωσης του βίντεο
- 76 Αλλαγή επιλογών μενού

Επεξεργασία

- 79 Σύνδεση με συσκευή βίντεο ή στερεοφωνικό σύστημα
- 81 Βασική επεξεργασία
- 82 Αντιγραφή ήχου (μόνο στο SLV-SE820D/E)

Πρόσθετες Πληροφορίες

- 83 Αντιμετώπιση Βλαβών
 - 88 Τεχνικά Χαρακτηριστικά
 - 90 Ευρετήριο
- Οπισθόφυλλο**
Οδηγός Άμεσης Χρήσης

Ευρετήριο τμημάτων και πλήκτρων ρυθμίσεων

Για περισσότερες λεπτομέρειες πηγαίνατε στις σελίδες που αναφέρονται στις παρενθέσεις ().

Πρόσωση

Για SLV-SE820D/E

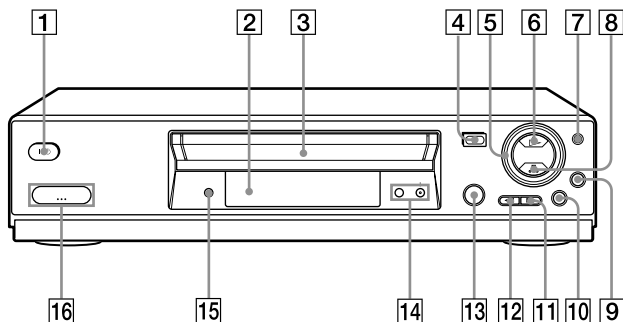

- | | |
|---|---|
| <p>1 Διακόπτης I/⏻ (ενεργοποίηση/ αναμονή)</p> <p>2 Αισθητήρας τηλεχειρισμού (12)</p> <p>3 Υποδοχή κασέτας</p> <p>4 Κουμπί ≡ (εξαγωγή κασέτας) (41)</p> <p>5 Περιστροφικό χειριστήριο (64)</p> <p>6 Πλήκτρο ▷ (αναπαραγωγή)* (41) (63)</p> <p>7 Πλήκτρο JOG (64)</p> <p>8 Πλήκτρο ■ (διακοπή)* (25) (41) (81) (82)</p> <p>9 Πλήκτρο REC ● (εγγραφή) (45) (66) (81)</p> <p>10 Πλήκτρο ■■ (παύση) (41) (53) (81) (82)</p> <p>11 Πλήκτρο ►► (ταχεία τύλιξη προς τα εμπρός) (41) (63)</p> <p>12 Πλήκτρο ◀◀ (επανατύλιξη προς τα πίσω) (41) (63)</p> | <p>13 ⏻ DIAL TIMER (49)</p> <p>14 Πλήκτρα PROGRAM +/- (προγραμμάτων +/-)* (50) (65) (74)</p> <p>15 Πλήκτρο AUDIO DUB (αντιγραφή ήχου) (82)</p> <p>16 Υποδοχές ↻ LINE-2 L (τηλεόρασης 2 αριστερό) ↻ R (δεξιό) (καλυμμένες)* (79) (80) (82)</p> |
|---|---|

Πως να ανοίξετε το κάλυμμα των υποδοχών

- 1 Πιέστε το κάτω μέρος του καλύμματος.
- 2 Περάστε το δάχτυλό σας από το επάνω άκρο του καλύμματος και τραβήξτε το να ανοίξει.

* Τα πλήκτρα ▷ (αναπαραγωγή), ■ (διακοπή) και PROGRAM + και το κάλυμμα ρευματοδότη έχουν μια ψηλαφητή τελεία.

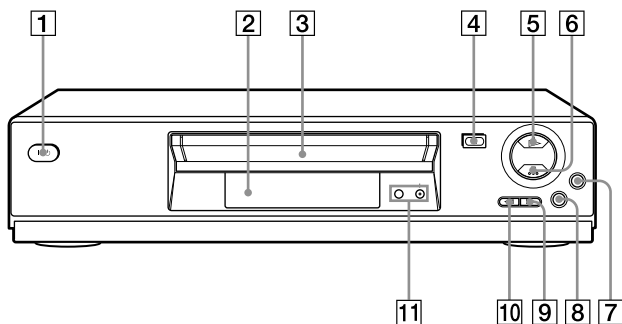

- | | |
|--|---|
| <p>1 Διακόπτης I/⏻ (ενεργοποίηση/ αναμονή)</p> | <p>7 Πλήκτρο REC ● (εγγραφή) (45) (66) (81)</p> |
| <p>2 Αισθητήρας τηλεχειρισμού (12)</p> | <p>8 Πλήκτρο ■■ (παύση) (41) (81) (82)</p> |
| <p>3 Υποδοχή κασέτας</p> | <p>9 Πλήκτρο ►► (ταχεία τύλιξη προς τα εμπρός) (41) (63)</p> |
| <p>4 Πλήκτρο ⏪ (εξαγωγή κασέτας) (41)</p> | <p>10 Πλήκτρο ◀◀ (επανατύλιξη προς τα πίσω) (41) (63)</p> |
| <p>5 Πλήκτρο ▷ (αναπαραγωγή)* (41) (63)</p> | <p>11 Πλήκτρα PROGRAM +/- (προγραμμάτων +/-)* (65) (74)</p> |
| <p>6 Πλήκτρο ■ (διακοπή)* (25) (41) (81) (82)</p> | |

* Τα πλήκτρα ▷ (αναπαραγωγή), ■ (διακοπή) και PROGRAM + έχουν μια ψηλαφητή τελεία.

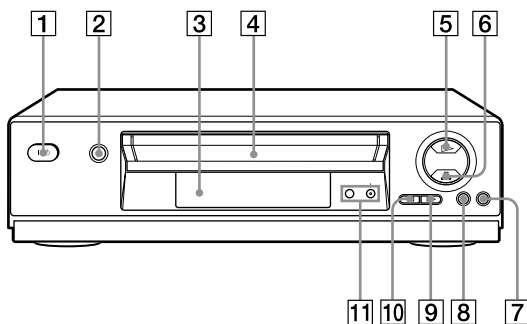

- | | |
|---|--|
| 1 Διακόπτης I/⏻ (ενεργοποίηση/ αναμονή) | 7 Πλήκτρο REC ● (εγγραφή) (45) (66) (81) |
| 2 Πλήκτρο ⏏ (εξαγωγή κασέτας) (41) | 8 Πλήκτρο (παύση) (41) (81) (82) |
| 3 Αισθητήρας τηλεχειρισμού (12) | 9 Πλήκτρο ►► (ταχεία τύλιξη προς τα εμπρός) (41) (63) |
| 4 Υποδοχή κασέτας | 10 Πλήκτρο ◀◀ (επανατύλιξη προς τα πίσω) (41) (63) |
| 5 Πλήκτρο ▷ (αναπαραγωγή)* (41) (63) | 11 Πλήκτρα PROGRAM +/- (προγραμμάτων +/-)* (65) (74) |
| 6 Πλήκτρο ■ (διακοπή)* (25) (41) (81) (82) | |

* Τα πλήκτρα ▷ (αναπαραγωγή), ■ (διακοπή) και PROGRAM + έχουν μια ψηλαφητή τελεία.

Παράθυρο ενδείξεων

Για SLV-SE820D/E, SE727E, SX727D, SE720D/E και SX720D/E

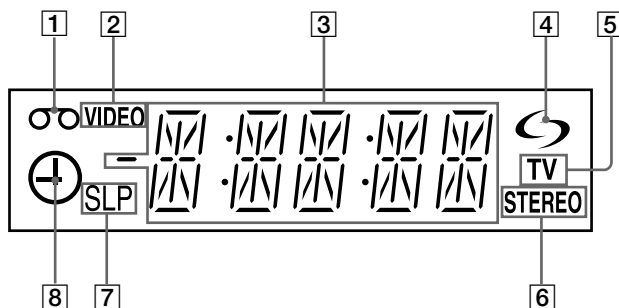

- | | |
|---|--|
| <p>1 Ένδειξη ταινίας</p> <p>2 Ένδειξη VIDEO (18) (46)</p> <p>3 Ένδειξη χρονομετρητή/ρολογιού/γραμμής σύνδεσης/θέσης προγράμματος (42) (44) (81)</p> <p>4 Ένδειξη ↻ (smartlink) (19)</p> | <p>5 Ένδειξη TV (48)</p> <p>6 Ένδειξη STEREO (69)</p> <p>7 Ενδείξεις ταχύτητας κασέτας (45)</p> <p>8 Ένδειξη Χρονοδιακόπτη/εγγραφή (45) (51) (56) (60)</p> |
|---|--|

Για SLV-SE620D/E και SE220D

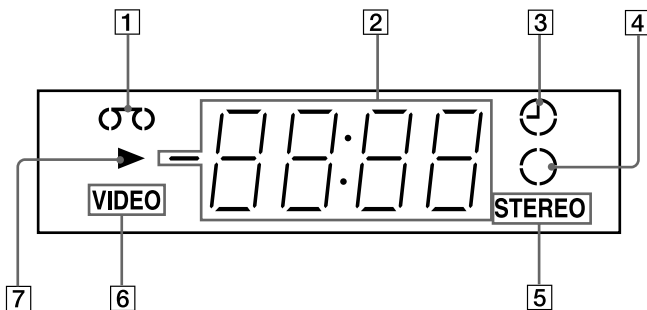

- | | |
|---|---|
| <p>1 Ένδειξη ταινίας</p> <p>2 Ένδειξη χρονομετρητή/ρολογιού/γραμμής σύνδεσης/θέσης προγράμματος (42) (44) (81)</p> <p>3 Ένδειξη χρονοδιακόπτη (51) (56) (60)</p> | <p>4 Ένδειξη εγγραφής (45)</p> <p>5 Ένδειξη STEREO* (69)</p> <p>6 Ένδειξη VIDEO (18) (46)</p> <p>7 Ένδειξη αναπαραγωγής</p> <p>* δεν είναι διαθέσιμο στο SLV-SE220D</p> |
|---|---|

συνεχίζεται

Πίσω όψη

Για SLV-SE820D/E, SE727E, SX727D, SE720D/E, SX720D/E και SE620D/E

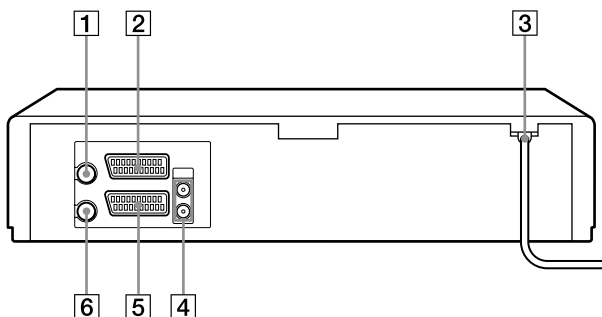

Για SLV-SE220D

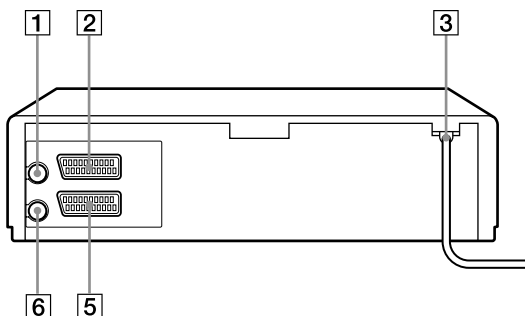

- 1** Υποδοχή T (είσοδος από κεραία) (17) (18)
- 2** Υποδοχή LINE-3 (DEC/EXT) (τηλεόρασης 3 (αποκωδικοποιητής))*¹
Υποδοχή LINE-2 (DEC/EXT) (τηλεόρασης 2 (αποκωδικοποιητής))*² (20) (38) (80)
- 3** Καλώδιο ρεύματος (17) (18)

- 4** Υποδοχές Ήχου AUDIO (OUT/SORTIE) R/D (δεξιό έξοδος ήχου) L/G (αριστερό)*³ (20)
- 5** Υποδοχή LINE-1 (τηλεόρασης 1) (EURO AV) (18) (38) (79)
- 6** Υποδοχή TV (έξοδος τηλεόρασης) (17) (18)

*¹ μόνο στο SLV-SE820D/E

*² μόνο στα SLV-SE727E, SX727D, SE720D/E, SX720D/E, SE620E και SE220D

*³ δεν είναι διαθέσιμο στο SLV-SE620D/E

Τηλεχειριστήριο

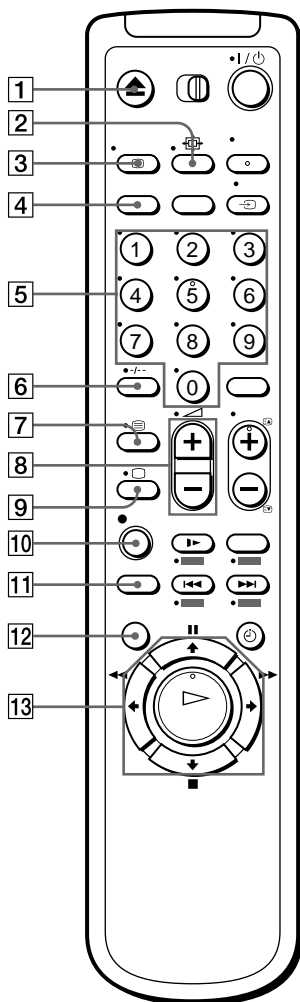

- 1 Πλήκτρο ▲ (εξαγωγή κασέτας) (41)
- 2 Πλήκτρο ◻ (ευρεία) (για τηλεόραση) (14) (15)
- 3 Πλήκτρο ◻ DISPLAY (ένδειξης) (14) (42) (46)
- 4 Πλήκτρο COUNTER/REMAIN (μετρητής/υπόλοιπος) (46)
- 5 Πλήκτρα αριθμών προγραμμάτων*1 (13) (47)
- 6 Πλήκτρο -/- (ψηφίο δεκάδων) (13) (47)
- 7 Πλήκτρο ≡ (Teletext) (για τηλεόραση)*2 (14)
- 8 Πλήκτρα ▲ (ένταση ήχου) +/- (για τηλεόραση) (14)
- 9 Πλήκτρο ◻ ενεργοποίησης τηλεόρασης/επιλογής λειτουργίας τηλεόρασης (για τηλεόραση)*2 (14)
- 10 Πλήκτρο ● REC (εγγραφή) (45) (66)
- 11 Πλήκτρο SP (Κανονική αναπαραγωγή)/LP (Αναπαραγωγή διάρκειας)*3 (45)
- 12 Πλήκτρο MENU (26) (67)
- 13 Πλήκτρο || (παύση)/▲ (26) (41)
Πλήκτρο ■ (διακοπή)/▼ (26) (41)
Πλήκτρο ◀◀ (επανατύλιξη προς τα πίσω)/◀ (26) (41) (63)
Πλήκτρο ▶▶ (ταχεία τύλιξη προς τα εμπρός)/▶ (26) (41) (63)
Πλήκτρο ▷ (αναπαραγωγή)/OK*1 (26) (41) (63)

*1 Τα πλήκτρα ▷ (αναπαραγωγή), AUDIO MONITOR, αριθμός 5 και PROG+ έχουν μία ψηλαφητή τελεία.

*2 μόνο στα SLV-SE820D/E, SE727E και SX727D

*3 δεν είναι διαθέσιμο στο SLV-SE220D

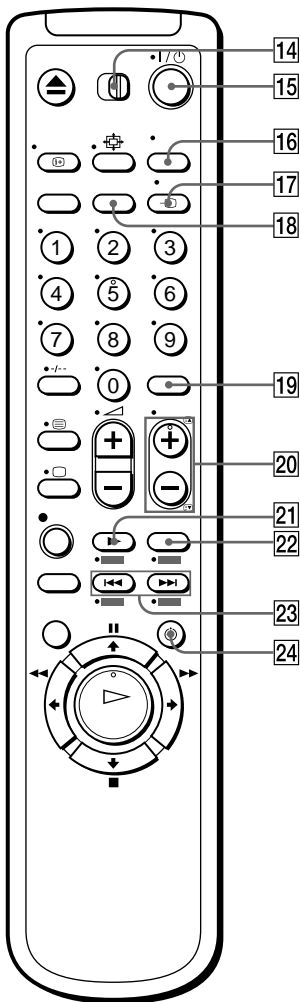

- 14 Διακόπτης τηλεχειρισμού
TV / VIDEO (12)
- 15 Διακόπτης I/O (ενεργοποίηση/
αναμονή) (13) (15) (56)
- 16 Πλήκτρο AUDIO MONITOR
(παρακολούθηση ήχου)*1*3 (14)
(70)
- 17 Πλήκτρο TV/VIDEO (13) (18)
(46)
- 18 Πλήκτρα CLEAR (καθαρισμός)
(42) (55) (67)
- 19 Πλήκτρο INPUT SELECT
(επιλογή εισόδου) (44) (60) (81)
- 20 Πλήκτρα PROG
(προγραμμάτων) +/-*1 (13) (44)
Πλήκτρα E/A / E/V πρόσβασης σε
σελίδες Teletext (για
τηλεόραση)*2 (14)
- 21 Πλήκτρο SLOW (αργά)*4
(63)
- 22 Πλήκτρο x2*4 (63)
- 23 Πλήκτρο <<</>>> (αναζήτηση
ευρετηρίου)*3*4 (72)
- 24 Πλήκτρο TIMER (54) (59)

*1 Τα πλήκτρα > (αναπαραγωγή),
AUDIO MONITOR, αριθμός 5 και
PROG + έχουν μία ψηλαφητή
τελεία.

*2 μόνο στα SLV-SE820D/E, SE727E
και SX727D

*3 δεν είναι διαθέσιμο στο SLV-
SE220D

*4 Πλήκτρα FASTEXT (για τηλεόραση)
(μόνο στα SLV-SE820D/E, SE727E
και SX727D)

Βήμα 1 : Αποσυσκευασία

Ελέγξτε αν μαζί με το βίντεο παραλάβετε και τα ακόλουθα αντικείμενα:

- Τηλεχειριστήριο

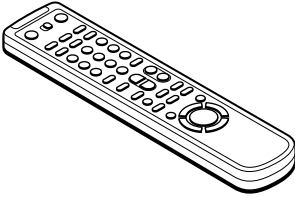

- Μπαταρίες R6 (μέγεθος AA)

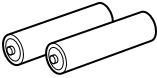

- Καλώδιο κεραίας

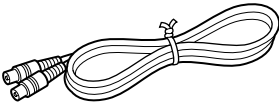

Έλεγχος του μοντέλου σας

Οι οδηγίες στο παρόν εγχειρίδιο αφορούν τα παρακάτω 11 μοντέλα: SLV-SE820D, SE820E, SE727E, SX727D, SE720D, SE720E, SX720D, SX720E, SE620D, SE620E και SE220D. Ελέγξτε το όνομα του μοντέλου κοιτάζοντας στην πίσω πλευρά του βίντεό σας. SLV-SE820D/E είναι το μοντέλο που θα αναφέρεται στις εικόνες. Οποιοσδήποτε διαφορές στη λειτουργία αναφέρονται καθαρά στο κείμενο, για παράδειγμα, “μόνο στο SLV-SE820D/E”.

Βήμα 2 : Ρύθμιση του τηλεχειριστηρίου

Τοποθέτηση των μπαταριών

Τοποθετήστε δύο μπαταρίες R6 (μέγεθος AA) έτσι ώστε το + και το - επάνω στις μπαταρίες να αντιστοιχούν με το διάγραμμα εντός της θήκης τους.

Τοποθετήστε τον αρνητικό (-) πόλο πρώτα, κατόπιν πιέστε μέσα και κάτω μέχρι να ασφαλίσει ο θετικός πόλος (+) στη θέση του.

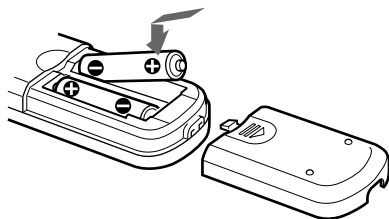

Χρήση του τηλεχειριστηρίου

Μπορείτε να χρησιμοποιήσετε αυτό το τηλεχειριστήριο για να χειριστείτε αυτό το βίντεο και μία τηλεόραση της Sony. Τα πλήκτρα στο τηλεχειριστήριο που είναι μαρκαρισμένα με μία τελεία (•) μπορεί να χρησιμοποιηθούν για το χειρισμό της Sony τηλεόρασής σας. Αν η τηλεόραση δεν έχει το σύμβολο  κοντά στον αισθητήρα, τότε αυτό το τηλεχειριστήριο δε θα ελέγχει την τηλεόρασή σας.

Αισθητήρας τηλεχειρισμού

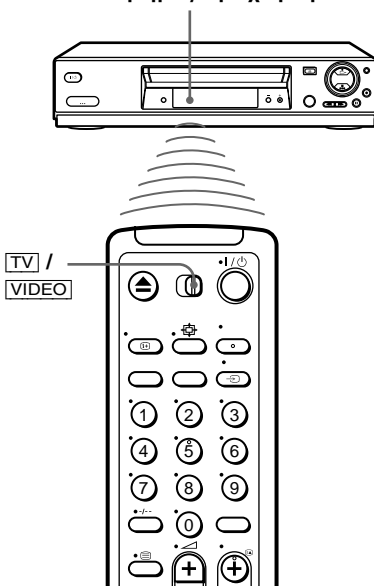

Για το χειρισμό	Ρυθμίστε το διακόπτη TV / VIDEO στη θέση
του βίντεο	VIDEO και στρέψτε το προς τον αισθητήρα τηλεχειρισμού του βίντεο
μιας τηλεόρασης Sony	TV στρέψτε το προς τον αισθητήρα τηλεχειρισμού της τηλεόρασης

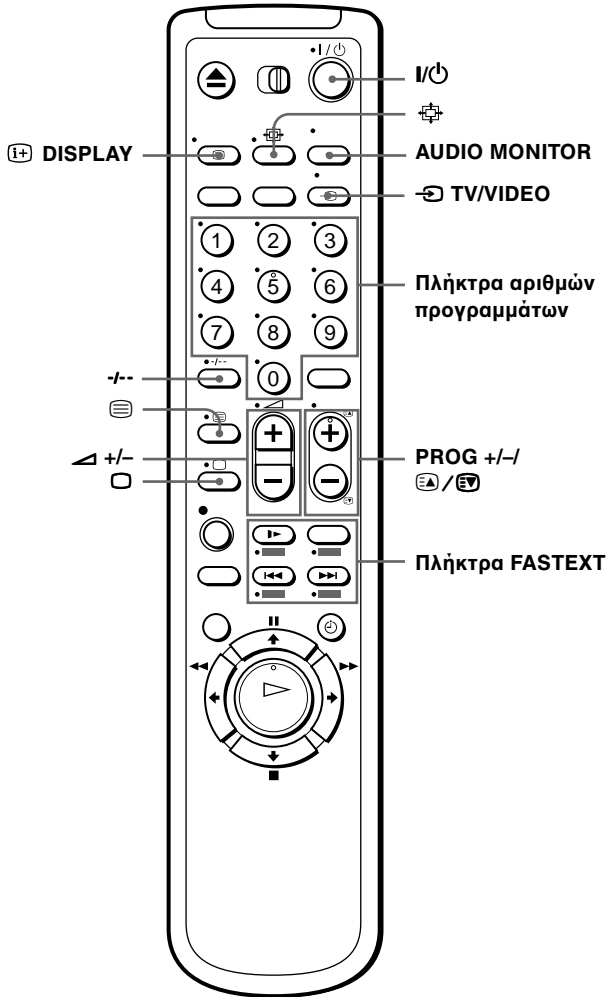

Πλήκτρα χειρισμού της τηλεόρασης

Για να	Πατήστε
Ρυθμίστε την τηλεόραση σε λειτουργία αναμονής	I/⏻
Επιλέξτε μία πηγή εισόδου: κεραία (aerial in) ή γραμμή εισόδου (line in)	TV/VIDEO
Επιλέξτε το πρόγραμμα της τηλεόρασης	Πλήκτρα αριθμών προγραμμάτων, -/--, PROG +/-

συνεχίζεται

Για να	Πατήστε
Ρυθμίσετε την ένταση ήχου της τηλεόρασης	◀ +/-
Γυρίσετε σε εικόνα τηλεόρασης (Teletext off)* ¹	□ (TV)
Γυρίσετε σε Teletext* ¹	≡ (Teletext)
Επιλέξτε τον ήχο* ²	AUDIO MONITOR
Χρησιμοποιήστε τη λειτουργία FASTEXT* ¹	Πλήκτρα FASTEXT
Χρησιμοποιήστε τη λειτουργία ένδειξης επί της οθόνης	Ⓢ DISPLAY
Αλλάξτε τη σελίδα Teletext* ¹	Ⓢ / Ⓢ
Γυρίστε σε/από λειτουργία ευρείας οθόνης (wide) μιας τηλεόρασης Sony ευρείας οθόνης (Για τηλεοράσεις ευρείας οθόνης άλλων κατασκευαστών, βλέπε “Χειρισμός άλλων τηλεοράσεων με το τηλεχειριστήριο (μόνο στα SLV-SE820D/E, SE727E και SX727D)” παρακάτω.)	Ⓢ (ευρεία)

Σημειώσεις



- Με κανονική χρήση, οι μπαταρίες πρέπει να κρατήσουν από τρεις έως έξι μήνες.
- Εάν δεν πρόκειται να χρησιμοποιήσετε το τηλεχειριστήριο για μεγάλο χρονικό διάστημα, αφαιρέστε τις μπαταρίες για να αποφύγετε πιθανή ζημιά από τυχόν διαρροή τους.
- Μη χρησιμοποιείτε μιά καινούργια μπαταρία σε συνδυασμό με μία παλιά.
- Μη χρησιμοποιείτε διαφορετικούς τύπους μπαταριών μαζί.
- Μερικά πλήκτρα μπορεί να μη λειτουργούν με ορισμένες τηλεοράσεις της Sony.

*¹ μόνο στα SLV-SE820D/E, SE727E και SX727D

*² δεν είναι διαθέσιμο στο SLV-SE220D

Χειρισμός άλλων τηλεοράσεων με το τηλεχειριστήριο (μόνο στα SLV-SE820D/E, SE727E και SX727D)

Το τηλεχειριστήριο είναι προγραμματισμένο να ελέγχει και τηλεοράσεις άλλης μάρκας εκτός της Sony. Αν η τηλεόρασή σας αναφέρεται στον πίνακα που ακολουθεί, ρυθμίστε τον κατάλληλο κωδικό αριθμό του κατασκευαστή.

- 1 Ρυθμίστε το διακόπτη  /  στο επάνω μέρος του τηλεχειριστηρίου στη θέση .

2 Κρατήστε πατημένο το I/⏪, και βάλτε τον κωδικό αριθμό της τηλεόρασης σας χρησιμοποιώντας τα πλήκτρα αριθμών προγραμμάτων. Μετά αφήστε το I/⏪.

Τώρα μπορείτε να χρησιμοποιείτε τα ακόλουθα πλήκτρα χειρισμού της τηλεόρασης για να τη χειρίζεστε:

I/⏪, ⏩ TV/VIDEO, πλήκτρα αριθμών προγραμμάτων, -/- (ψηφίο δεκάδων), PROG +/-, ◁ +/-, ◻ (TV), ≡ (Teletext), πλήκτρα FASTEXT, ⏏ (ευρεία)*, MENU*, ⏶/⏷/⏵/⏴* και OK*.

* Αυτά τα πλήκτρα μπορεί να μη λειτουργούν με όλες τις τηλεοράσεις.

Κωδικοί αριθμοί ελεγχόμενων τηλεοράσεων

Εάν αναφέρονται περισσότεροι από ένας κωδικοί αριθμοί, δοκιμάστε να εισάγετε έναν κάθε φορά μέχρι να εντοπίσετε τον κατάλληλο για την τηλεόρασή σας.

Για να γυρίσετε σε λειτουργία ευρείας οθόνης, δείτε τις υποσημειώσεις κάτω απ' αυτόν τον πίνακα, για τους σχετικούς κωδικούς αριθμούς.

Κατασκευαστής	Κωδικός αριθμός
Sony	01* ¹ , 02
Akai	68
Ferguson	52
Grundig	10* ¹ , 11* ¹
Hitachi	24
JVC	33
Loewe	45
Mivar	09, 70
NEC	66
Nokia	15, 16, 69* ³

Κατασκευαστής	Κωδικός αριθμός
Panasonic	17* ¹ , 49
Philips	06* ¹ , 07* ¹ , 08* ¹
Saba	12, 13
Samsung	22, 23
Sanyo	25
Sharp	29
Telefunken	36
Thomson	43* ²
Toshiba	38

*¹ Πατήστε το ⏏ (ευρεία) για να ενεργοποιήσετε ή να απενεργοποιήσετε τη λειτουργία ευρείας εικόνας.

*² Πατήστε το ⏏ (ευρεία), και κατόπιν πατήστε ◁ +/- για να επιλέξετε τη λειτουργία ευρείας εικόνας που θέλετε.

*³ Πατήστε ⏏ (ευρεία). Στην οθόνη της τηλεόρασης εμφανίζεται το μενού. Κατόπιν, πατήστε ⏶/⏷/⏵/⏴ για να επιλέξετε την ευρεία εικόνα που θέλετε και πατήστε OK.

Χρήσιμες Συμβουλές

- Εάν ρυθμίσετε σωστά τον κωδικό αριθμό της τηλεόρασής σας ενώ είναι αναμμένη, τότε η τηλεόραση θα σβήσει αυτόματα.

Σημειώσεις

- Εάν βάλετε ένα νέο κωδικό αριθμό, ο κωδικός αριθμός που είχατε βάλει προηγουμένως, θα διαγραφεί.
- Εάν η τηλεόραση χρησιμοποιεί διαφορετικό σύστημα τηλεχειρισμού από το προγραμματισμένο να λειτουργεί με το βίντεο, τότε δεν μπορείτε να χειρίζεστε την τηλεόρασή σας με το τηλεχειριστήριο.
- Ο κωδικός αριθμός μπορεί να αλλάξει όταν αντικαταστήσετε τις μπαταρίες του τηλεχειριστηρίου. Ρυθμίστε τον κατάλληλο κωδικό αριθμό κάθε φορά που αντικαθιστάτε τις μπαταρίες.

Βήμα 3 : Σύνδεση του βίντεο

Εάν η τηλεόρασή σας διαθέτει υποδοχή Scart (EURO-AV), βλέπε σελ. 18.

Εάν η τηλεόρασή σας δε διαθέτει υποδοχή Scart (EURO-AV)

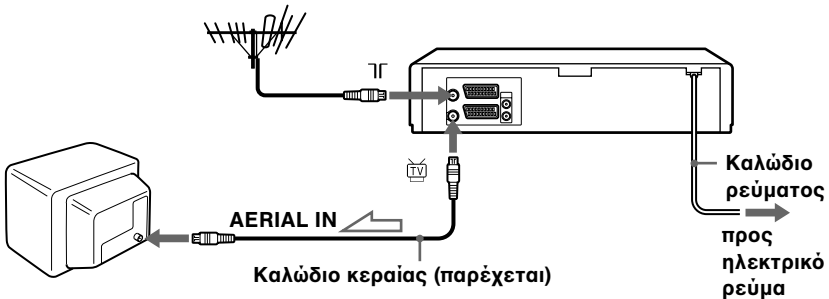

 : Ροή σήματος

- 1 Αποσυνδέστε το καλώδιο της κεραίας από την τηλεόρασή σας και συνδέστε το στην υποδοχή εισόδου κεραίας 1Γ, στο πίσω μέρος του βίντεο.

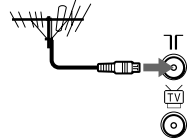

- 2 Συνδέστε, με το καλώδιο κεραίας που παρέχεται, την υποδοχή  του βίντεο με την είσοδο της κεραίας της τηλεόρασής σας.

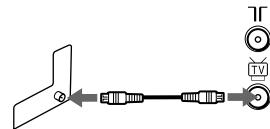

- 3 Συνδέστε το καλώδιο του ρεύματος στη μπρίζα.

Σημείωση

- Όταν συνδέετε το βίντεο με την τηλεόρασή σας μόνο με το καλώδιο της κεραίας, πρέπει να συντονίσετε την τηλεόρασή σας στο βίντεο (βλέπε σελ. 22).

Εάν η τηλεόρασή σας διαθέτει υποδοχή Scart (EURO-AV)

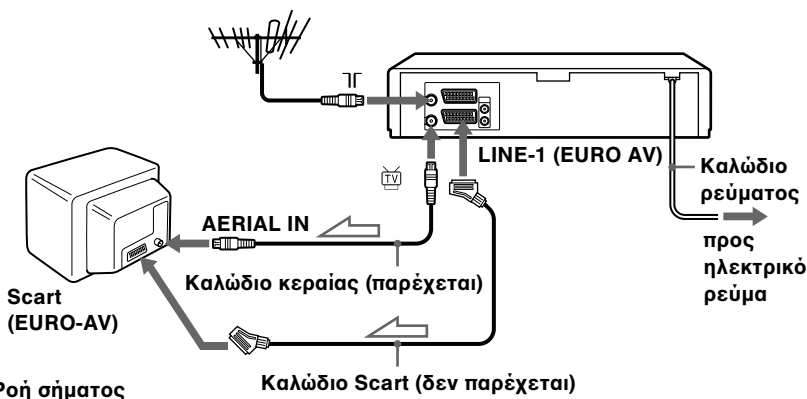

1

Αποσυνδέστε το καλώδιο της κεραίας από την τηλεόρασή σας και συνδέστε το στην υποδοχή εισόδου κεραίας 1Γ, στο πίσω μέρος του βίντεο.

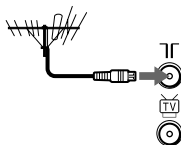

2

Συνδέστε, με το καλώδιο κεραίας που παρέχεται, την υποδοχή TV του βίντεο με την είσοδο της κεραίας της τηλεόρασής σας.

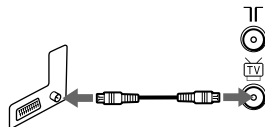

3

Συνδέστε τις υποδοχές LINE-1 (EURO AV) στο βίντεο και Scart (EURO-AV) στην τηλεόραση, με το προαιρετικό καλώδιο Scart.

Αυτή η σύνδεση βελτιώνει την ποιότητα της εικόνας και του ήχου. Κάθε φορά που θέλετε να παρακολουθήσετε την εικόνα του βίντεο πατήστε TV/VIDEO για να εμφανιστεί η ένδειξη VIDEO στο παράθυρο ενδείξεων.

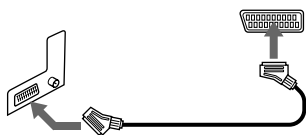



4

Συνδέστε το καλώδιο του ρεύματος στη μπρίζα.

Σχετικά με τα χαρακτηριστικά SMARTLINK (δεν είναι διαθέσιμο στα SLV-SE620D/E και SE220D)

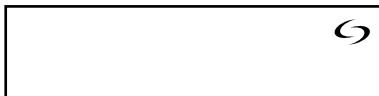
Αν η συνδεδεμένη τηλεόραση είναι συμβατή με τις λειτουργίες SMARTLINK, MEGALOGIC*¹, EASYLINK*², Q-Link*³, EURO



VIEW LINK*⁴ ή T-V LINK*⁵, αυτό το βίντεο τρέχει αυτόματα τη λειτουργία SMARTLINK αφού ολοκληρώσετε τα βήματα της προηγούμενης σελίδας (η ένδειξη  εμφανίζεται στο παράθυρο ενδείξεων του βίντεο όταν ενεργοποιείτε την τηλεόραση). Μπορείτε να απολαύσετε τα ακόλουθα χαρακτηριστικά SMARTLINK.

- Απευθείας εγγραφή από την τηλεόραση
Μπορείτε εύκολα να εγγράψετε ότι παρακολουθείτε στην τηλεόραση όταν το βίντεο είναι αναμμένο. Για λεπτομέρειες, βλέπε “Εγγραφή όσων παρακολουθείτε στην τηλεόραση (Απευθείας εγγραφή από την τηλεόραση) (δεν είναι διαθέσιμο στα SLV-SE620D/E και SE220D)” στη σελ. 48.
- Αναπαραγωγή με το πάτημα ενός πλήκτρου
Με την Αναπαραγωγή με το πάτημα ενός πλήκτρου, μπορείτε να ξεκινήσετε την αναπαραγωγή αυτόματα χωρίς να ενεργοποιήσετε την τηλεόραση. Για λεπτομέρειες, βλέπε “Έναρξη αναπαραγωγής αυτόματα με ένα πλήκτρο (Αναπαραγωγή με το πάτημα ενός πλήκτρου) (δεν είναι διαθέσιμο στα SLV-SE620D/E και SE220D)” στη σελ. 43.
- Μενού με το πάτημα ενός πλήκτρου
Όταν το βίντεο είναι αναμμένο, μπορείτε να ανοίξετε την τηλεόραση, να ρυθμίσετε την τηλεόραση στο κανάλι του βίντεο και να εμφανίσετε την ένδειξη επί της οθόνης του βίντεο αυτόματα πατώντας MENU στο τηλεχειριστήριο.
- Χρονοδιακόπτης με το πάτημα ενός πλήκτρου
Όταν το βίντεο είναι αναμμένο, μπορείτε να ανοίξετε την τηλεόραση, να ρυθμίσετε την τηλεόραση στο κανάλι του βίντεο και να εμφανίσετε το μενού εγγραφής με χρονοδιακόπτη (το μενού ΧΡΟΝΟΔ/ΠΤΗΣ ΠΡΟΓΡΑΜ., ή το μενού SHOWVIEW) αυτόματα πατώντας  TIMER στο τηλεχειριστήριο. Μπορείτε να ρυθμίσετε ποιο μενού εγγραφής με χρονοδιακόπτη θα εμφανίζεται χρησιμοποιώντας την επιλογή ΜΕΘΟΔΟΣ ΧΡΟΝΟΔ/ΠΤΗ στο μενού ΕΥΚΟΛΗ ΛΕΙΤΟΥΡΓΙΑ (βλέπε σελ. 78).
- NexTVView Download (Λήψη NexTVView)
Μπορείτε να ρυθμίσετε εύκολα την εγγραφή με το χρονοδιακόπτη, χρησιμοποιώντας τη λειτουργία NexTVView Download της τηλεόρασής σας. Παρακαλούμε ανατρέξτε στο εγχειρίδιο οδηγιών της τηλεόρασής σας.

*¹ “MEGALOGIC” είναι ένα σήμα κατατεθέν της Grundig Corporation.

*² “EASYLINK” είναι ένα εμπορικό σήμα της Philips Corporation.

*³ “Q-Link” είναι ένα εμπορικό σήμα της Panasonic Corporation.

*⁴ “EURO VIEW LINK” είναι ένα εμπορικό σήμα της Toshiba Corporation.

*⁵ “T-V LINK” είναι ένα εμπορικό σήμα της JVC Corporation.

Σημείωση

- Δεν ανταποκρίνονται όλες οι τηλεοράσεις στις παραπάνω λειτουργίες.

Πρόσθετες συνδέσεις

Με στερεοφωνικό σύστημα (δεν είναι διαθέσιμο στα SLV-SE620D/E και SE220D)

Μπορείτε να βελτιώσετε την ποιότητα ήχου συνδέοντας ένα στερεοφωνικό σύστημα στις υποδοχές AUDIO R/D L/G, όπως φαίνεται δεξιά.

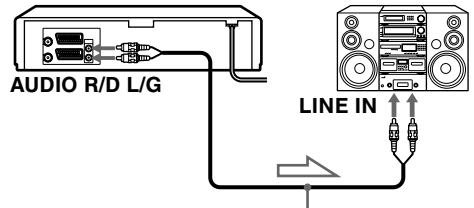

Καλώδιο ήχου (δεν παρέχεται)

 : Ροή σήματος

Προς δορυφορικό ή ψηφιακό δέκτη με Γραμμή Παράκαμψης (δεν είναι διαθέσιμο στο SLV-SE620D)

Με χρήση της λειτουργίας Γραμμής Παράκαμψης μπορείτε να παρακολουθήσετε στην τηλεόραση προγράμματα από ένα δορυφορικό ή ψηφιακό δέκτη

συνδεδεμένο στο βίντεο αυτό ακόμη και αν το βίντεο είναι σβηστό. Όταν ανάβετε τον δορυφορικό ή τον ψηφιακό δέκτη, αυτό το βίντεο στέλνει αυτόματα το σήμα από τον δορυφορικό ή τον ψηφιακό δέκτη στην τηλεόραση χωρίς το ίδιο να ανάβει.

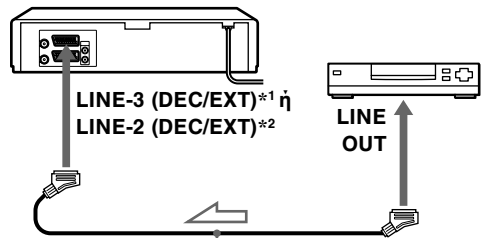

Καλώδιο Scart (δεν παρέχεται)

 : Ροή σήματος

1 Συνδέστε τον δορυφορικό ή τον ψηφιακό δέκτη στη σύνδεση LINE-3 (DEC/EXT)*¹ ή LINE-2 (DEC/EXT)*² όπως φαίνεται παραπάνω.

2 Σβήστε το βίντεο.

Για να παρακολουθήσετε ένα πρόγραμμα ανάψτε τον δορυφορικό ή τον ψηφιακό δέκτη και την τηλεόραση.

Σημειώσεις

- Η λειτουργία γραμμής παράκαμψης δεν θα λειτουργεί κανονικά εάν η επιλογή ΕΞΟΙΚ/ΣΗ ΕΝΕΡΓ. στο μενού ΧΡΗΣΤΗΣ ΡΥΘΜΙΣΗ έχει ρυθμιστεί στο ON. Ρυθμίστε ΕΞΟΙΚ/ΣΗ ΕΝΕΡΓ. στο OFF για να εξασφαλίσετε κανονική λειτουργία (βλέπε σελ. 75).
- Δεν μπορείτε να παρακολουθήσετε προγράμματα στην τηλεόραση ενώ κάνετε εγγραφή εκτός εάν κάνετε εγγραφή ενός δορυφορικού ή ψηφιακού προγράμματος.
- Αυτή η λειτουργία μπορεί να μην λειτουργεί με μερικούς τύπους δορυφορικών ή ψηφιακών δεκτών.
- Όταν το βίντεο είναι σβηστό, ρυθμίστε την τηλεόραση στο κανάλι του βίντεο.

*1 μόνο στο SLV-SE820D/E

*2 μόνο στα SLV-SE727E, SX727D, SE720D/E, SX720D/E, SE620E και SE220D

Βήμα 4 : Ρύθμιση του βίντεο με τη λειτουργία Αυτόματη Ρύθμιση

Πριν χρησιμοποιήσετε το βίντεο για πρώτη φορά, ρυθμίστε το βίντεο χρησιμοποιώντας τη λειτουργία Αυτόματη Ρύθμιση. Με τη λειτουργία αυτή μπορείτε να ρυθμίσετε αυτόματα τη γλώσσα για τις ενδείξεις επί της οθόνης, τα κανάλια της τηλεόρασης, τον οδηγό καναλιών για το σύστημα ShowView* και το ρολόι του βίντεο*.

1 Ενεργοποιήστε την τηλεόρασή σας και ρυθμίστε την στο κανάλι του βίντεο.

Αν η τηλεόρασή σας δεν έχει υποδοχή Scart (EURO-AV), συντονίστε την στο κανάλι 32 (το αρχικό κανάλι RF του βίντεο). Για οδηγίες συντονισμού της τηλεόρασης, δείτε το εγχειρίδιο της τηλεόρασής σας. Αν η εικόνα δεν είναι καθαρή, βλέπε “Για να αλλάξετε τη συχνότητα του καναλιού RF” στη σελ. 24.

2 Συνδέστε το καλώδιο ρεύματος στη μπρίζα.

Το βίντεο ανοίγει αυτόματα, και στην οθόνη της τηλεόρασης εμφανίζονται οι συντομογραφίες γλωσσών.

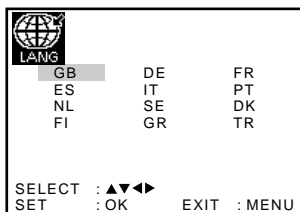

Οι συντομογραφίες των γλωσσών είναι οι ακόλουθες:

Συντομογραφία	Γλώσσα
GB	Αγγλικά
ES	Ισπανικά
NL	Ολλανδικά
FI	Φιλανδικα
DE	Γερμανικά
IT	Ιταλικά

Συντομογραφία	Γλώσσα
SE	Σουηδικά
GR	Ελληνικά
FR	Γαλλικά
PT	Πορτογαλικά
DK	Δανέζικα
TR	Τουρκικά

3



Πατήστε **↑/↓/←/→** για να επιλέξετε την συντομογραφία της γλώσσας από τον πίνακα στο βήμα 2, κατόπιν πατήστε **OK**.

Εμφανίζεται το μήνυμα της λειτουργίας Αυτόματης Ρύθμισης.

4



Πατήστε **OK**.

Εμφανίζεται το μενού **ΧΩΡΑ ΕΠΙΛΟΓΗ***.

ΧΩΡΑ ΕΠΙΛΟΓΗ		
A	I	TR
B	N	GR
DK	P	HU
FIN	E	PL
D	S	CZ
NL	CH	ΑΛΛΑ

ΕΠΙΛΟΓΗ : ▲▼◀▶
ΡΥΘΜΙΣΗ : OK ΕΞΟΔΟΣ : MENU

Οι συντομογραφίες των χωρών είναι ως ακολούθως:

Συντομογραφία	Χώρα
A	Αυστρία
B	Βέλγιο
DK	Δανία
FIN	Φιλανδία
D	Γερμανία
NL	Ολλανδία
I	Ιταλία
N	Νορβηγία
P	Πορτογαλία

Συντομογραφία	Χώρα
E	Ισπανία
S	Σουηδία
CH	Ελβετία
TR	Τουρκία
GR	Ελλάδα
HU	Ουγγαρία
PL	Πολωνία
CZ	Τσεχία

5

Για SLV-SE820D/E, SE727E, SX727D, SE720D/E, SX720D/E και SE220D

Πατήστε **↑/↓/←/→** για να επιλέξετε την συντομογραφία της γλώσσας από τον πίνακα στο βήμα 4, κατόπιν πατήστε OK.

Εάν δεν εμφανίζεται η χώρα σας, επιλέξτε το ΑΛΛΑ.

Το βίντεο ξεκινάει την αναζήτηση όλων των λαμβανόμενων καναλιών τα οποία προρυθμίζει (με την κατάλληλη σειρά για την περιοχή σας).

Αν θέλετε να αλλάξετε τη σειρά των καναλιών ή να απενεργοποιήσετε θέσεις ανεπιθύμητων προγραμμάτων, βλέπε “Αλλαγή/απενεργοποίηση θέσεων προγραμμάτων” στη σελ. 33.

Αφού ολοκληρωθεί η αναζήτηση ή η λήψη, εμφανίζεται η τρέχουσα ώρα, για κάθε σταθμό που μεταδίδει σήμα ένδειξης χρόνου. Αν δεν εμφανιστεί η ώρα, ρυθμίστε χειροκίνητα το ρολόι. Βλέπε “Ρύθμιση του ρολογιού” στη σελ. 26.

Για SLV-SE620D/E

Το μενού ρύθμισης ρολογιού εμφανίζεται. Βλέπε “Ρύθμιση του ρολογιού” στη σελ. 26.

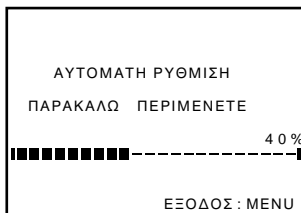

Για να ακυρώσετε τη λειτουργία Αυτόματη Ρύθμιση

Πατήστε MENU.

Για να αλλάξετε τη συχνότητα του καναλιού RF

Αν η εικόνα της τηλεόρασης δεν είναι καθαρή, αλλάξτε τη συχνότητα του καναλιού RF στο βίντεο και την τηλεόραση.







Επιλέξτε ΕΓΚΑΤΑΣΤΑΣΗ από το μενού και πατήστε **↑/↓** για να φωτίσετε την επιλογή KAN. ΕΞΟΔ. ΒΙΝΤΕΟ και πατήστε **→**.

Επιλέξτε τη συχνότητα του καναλιού RF, πατώντας τα πλήκτρα **↑/↓**. Κατόπιν συντονίστε την τηλεόραση στη νέα συχνότητα καναλιού RF έτσι ώστε να εμφανιστεί καθαρή εικόνα.

Χρήσιμες Συμβουλές

- Εάν θέλετε να αλλάξετε τη γλώσσα για τις ενδείξεις επί της οθόνης, από αυτή που προκαθορίστηκε κατά τη λειτουργία Αυτόματη Ρύθμιση, βλέπε σελ. 29.

Σημειώσεις

- Κάθε φορά που εκτελείτε τη λειτουργία Αυτόματη Ρύθμιση, μερικές από τις ρυθμίσεις (ShowView*, χρονοδιακόπτης, κλπ.) μηδενίζονται. Αν συμβεί αυτό, πρέπει να τις επαναρυθμίσετε.
- Η αυτόματη προρύθμιση αρχίζει αυτόματα μόνο όταν συνδέσετε στο εναλλασσόμενο ρεύμα το καλώδιο για πρώτη φορά αφού αγοράσατε το βίντεο.
- Μετά τη χρήση της λειτουργίας Αυτόματης Ρύθμισης, οι συντομογραφίες γλωσσών δεν εμφανίζονται αυτόματα όταν συνδέσετε και πάλι το καλώδιο τροφοδοσίας. Αν θέλετε να χρησιμοποιήσετε και πάλι τη λειτουργία Αυτόματης ρύθμισης, πατήστε MENU και μετά /// για να μαρκάρετε την επιλογή ΕΓΚΑΤΑΣΤΑΣΗ και μετά πατήστε OK. Πατήστε / για να μαρκάρετε την επιλογή ΑΥΤΟΜΑΤΗ ΡΥΘΜΙΣΗ, κατόπιν επαναλάβετε όλες τις ενέργειες από το βήμα 4.
- Η αυτόματη προρύθμιση μπορεί να εκτελεστεί πατώντας  (διακοπή) στο βίντεο συνεχώς για 5 δευτερόλεπτα ή περισσότερο όταν δεν έχει εισαχθεί μια βιντεοκασέτα.

* δεν είναι διαθέσιμο στο SLV-SE620D/E

Ρύθμιση του ρολογιού

Πρέπει να ρυθμίσετε την ώρα και την ημερομηνία στο βίντεο για να μπορείτε να χρησιμοποιήσετε τις λειτουργίες χρονοδιακόπτη σωστά.

Η λειτουργία Αυτόματη Ρύθμιση Ρολογιού* πραγματοποιείται μόνο αν ένας σταθμός στην περιοχή σας εκπέμπει το σήμα ένδειξης της ώρας.

Πριν ξεκινήσετε...

- Ενεργοποιήστε το βίντεο και την τηλεόραση.
- Ρυθμίστε την τηλεόραση στο κανάλι του βίντεο.
- Ανατρέξτε στο “Ευρετήριο τμημάτων και πλήκτρων ρυθμίσεων” για τις θέσεις των πλήκτρων.

1

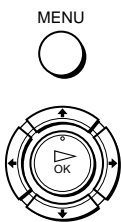

Πατήστε MENU, κατόπιν πατήστε **↑/↓/←/→** για να μαρκάρετε την επιλογή ΡΟΛΟΙ ΡΥΘΜΙΣΗ και πατήστε OK.

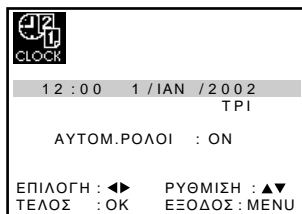

2



Πατήστε **↑/↓** για να ρυθμίσετε την ώρα.

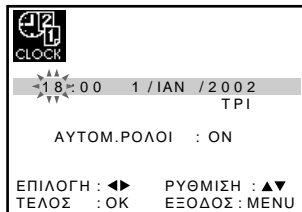

3



Πατήστε **→** για να επιλέξετε τα λεπτά και να τα ρυθμίσετε πατώντας **↑/↓**.

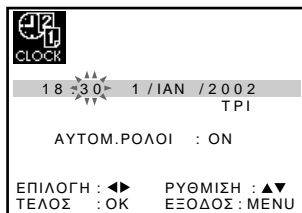

4



Ρυθμίστε με τη σειρά την ημέρα, το μήνα και το έτος, πατώντας → για να επιλέξετε το προς ρύθμιση στοιχείο και πατήστε ↑/↓ για να επιλέξετε τα ψηφία, κατόπιν πατήστε →.

Η ημέρα της εβδομάδος ρυθμίζεται αυτόματα.



5

Πατήστε ↑/↓ για να επιλέξετε ON για τη ρύθμιση της λειτουργίας Αυτόματη ρύθμιση ρολογιού*.

Το βίντεο ρυθμίζει αυτόματα το ρολόι, σύμφωνα με κάποιο κανάλι μεταξύ PR 1 και PR 5, που εκπέμπει σήμα ένδειξης ώρας.

Αν δε χρειάζεστε τη λειτουργία Αυτόματη Ρύθμιση Ρολογιού, επιλέξτε το OFF.



6

MENU



Πατήστε MENU για να βγείτε από το μενού.

Χρήσιμες Συμβουλές

- Αν ρυθμίσετε την επιλογή ΑΥΤΟΜ. ΡΟΛΟΙ* στο ON, η λειτουργία Αυτόματη Ρύθμιση Ρολογιού ενεργοποιείται κάθε φορά που απενεργοποιείται το βίντεο. Η ώρα ρυθμίζεται αυτόματα, σύμφωνα με το σήμα ένδειξης ώρας του σταθμού.
- Για να αλλάξετε τα ψηφία κατά τη ρύθμιση, πατήστε ← για να επιστρέψετε στην προς αλλαγή επιλογή, και επιλέξτε τα ψηφία πατώντας ↑/↓.

* δεν είναι διαθέσιμο στο SLV-SE620D/E

Κατέβασμα των προρυθμισμένων δεδομένων του δέκτη τηλεόρασης (δεν είναι διαθέσιμο στα SLV-SE620D/E και SE220D)

Μπορείτε να κατεβάσετε τα προρυθμισμένα δεδομένα του δέκτη της τηλεόρασης σας στο βίντεο και να συντονίσετε το βίντεο σύμφωνα με τα στοιχεία αυτά χρησιμοποιώντας τη σύνδεση SMARTLINK.

Πριν ξεκινήσετε...

- Ενεργοποιήστε το βίντεο και την τηλεόραση.
- Ρυθμίστε την τηλεόραση στο κανάλι του βίντεο.
- Ανατρέξτε στο “Ευρετήριο τμημάτων και πλήκτρων ρυθμίσεων” για τις θέσεις των πλήκτρων.

1

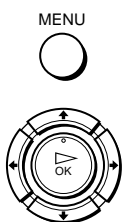

Πατήστε MENU, κατόπιν πατήστε **↑/↓/←/→** για να μαρκάρετε την επιλογή ΕΓΚΑΤΑΣΤΑΣΗ και πατήστε OK.



2

Πατήστε **↑/↓** για να μαρκάρετε την επιλογή SMARTLINK, κατόπιν πατήστε **→**.



3



Πατήστε **↑/↓** για να μαρκάρετε την επιλογή ΜΕΤΑΦΟΡΑ ΚΑΝΑΛΙΟΥ TV, κατόπιν πατήστε **→**. Αρχίζει η λειτουργία προϋθμισμένου κατεβάσματος και η ένδειξη **↺** αναβοσβήνει στο παράθυρο ενδείξεων κατά τη διάρκεια του κατεβάσματος.

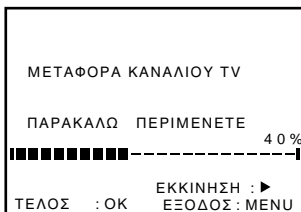

Επιλογή γλώσσας

Μπορείτε να αλλάξετε τη γλώσσα των ενδείξεων επί της οθόνης που επιλέξατε στη λειτουργία Αυτόματη Ρύθμιση.

Πριν ξεκινήσετε...

- Ενεργοποιήστε το βίντεο και την τηλεόραση.
- Ρυθμίστε την τηλεόραση στο κανάλι του βίντεο.
- Ανατρέξτε στο “Ευρετήριο τμημάτων και πλήκτρων ρυθμίσεων” για τις θέσεις των πλήκτρων.

1

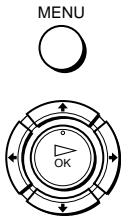

Πατήστε MENU, κατόπιν πατήστε **↑/↓/←/→** για να μαρκάρετε την επιλογή **ΓΛΩΣΣΑ ΡΥΘΜΙΣΗ** και πατήστε OK.

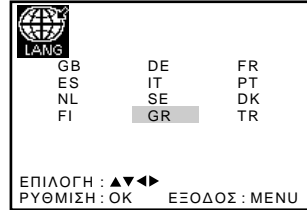

2



Πατήστε **↑/↓/←/→** για να μαρκάρετε τη συντομογραφία της γλώσσας που θέλετε από τον πίνακα στη σελ. 22, κατόπιν πατήστε OK.

Προρύθμιση καναλιών

Εάν κάποια κανάλια δεν προρυθμίστηκαν με τη χρήση της λειτουργίας Αυτόματη Ρύθμιση, μπορείτε να τα ρυθμίσετε χειροκίνητα.

Πριν ξεκινήσετε...

- Ενεργοποιήστε το βίντεο και την τηλεόραση.
- Ρυθμίστε την τηλεόραση στο κανάλι του βίντεο.
- Ανατρέξτε στο “Ευρετήριο τμημάτων και πλήκτρων ρυθμίσεων” για τις θέσεις των πλήκτρων.

1

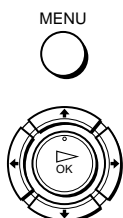

Πατήστε MENU, κατόπιν πατήστε **↑/↓/←/→** για να μαρκάρετε την επιλογή ΕΓΚΑΤΑΣΤΑΣΗ και πατήστε OK.

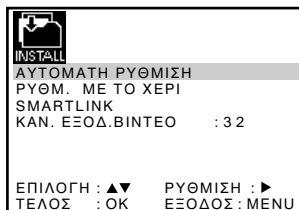

2

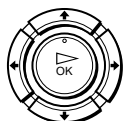

Πατήστε **↑/↓** για να μαρκάρετε την επιλογή ΡΥΘΜ. ΜΕ ΤΟ ΧΕΡΙ, κατόπιν πατήστε **→**.

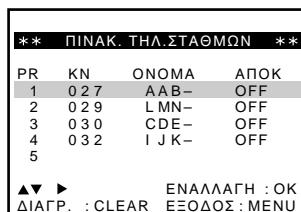

3

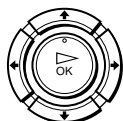

Πατήστε **↑/↓** για να μαρκάρετε τη γραμμή την οποία θέλετε να προρυθμίσετε, κατόπιν πατήστε **→**.

Για να εμφανίσετε τις υπόλοιπες σελίδες για τις θέσεις προγραμμάτων 6 έως 80, πατήστε επανειλημμένα **↑/↓**.

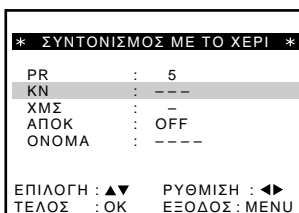

4



Πατήστε **←/→** επανειλημμένα μέχρι να εμφανιστεί το κανάλι που θέλετε.

* ΣΥΝΤΟΝΙΣΜΟΣ ΜΕ ΤΟ ΧΕΡΙ *	
PR	: 5
ΚΝ	: 033
ΧΜΣ	: -
ΑΠΟΚ	: OFF
ΟΝΟΜΑ	: ----
ΕΠΙΛΟΓΗ : ▲▼	ΡΥΘΜΙΣΗ : ◀▶
ΤΕΛΟΣ : ΟΚ	ΕΞΟΔΟΣ : MENU

5



Πατήστε **↑/↓** για να μαρκάρετε την επιλογή ΟΝΟΜΑ, κατόπιν πατήστε **→**.

* ΣΥΝΤΟΝΙΣΜΟΣ ΜΕ ΤΟ ΧΕΡΙ *	
PR	: 5
ΚΝ	: 033
ΧΜΣ	: -
ΑΠΟΚ	: OFF
ΟΝΟΜΑ	: *----
ΕΠΙΛΟΓΗ : ▲▼	ΡΥΘΜΙΣΗ : ◀▶
ΤΕΛΟΣ : ΟΚ	ΕΞΟΔΟΣ : MENU

6



Εισαγωγή των ονομάτων των σταθμών.

1 Πατήστε **↑/↓** για να επιλέξετε ένα χαρακτήρα. Κάθε φορά που πατάτε **↑**, ο χαρακτήρας αλλάζει όπως φαίνεται παρακάτω.

A → B → ... → Z → 0 → 1 →
... → 9 → A

2 Πατήστε **→** για να ρυθμίσετε τον επόμενο χαρακτήρα. Αναβοσβήνει το επόμενο διάστημα.

Για να διορθώσετε ένα χαρακτήρα, πατήστε **←/→** μέχρι να αρχίσει να αναβοσβήνει ο χαρακτήρας που θέλετε να διορθώσετε, κατόπιν αλλάξτε τον.

Μπορείτε να ρυθμίσετε μέχρι 4 χαρακτήρες για το όνομα του σταθμού.

* ΣΥΝΤΟΝΙΣΜΟΣ ΜΕ ΤΟ ΧΕΡΙ *	
PR	: 5
ΚΝ	: 033
ΧΜΣ	: -
ΑΠΟΚ	: OFF
ΟΝΟΜΑ	: *0---
ΕΠΙΛΟΓΗ : ▲▼	ΡΥΘΜΙΣΗ : ◀▶
ΤΕΛΟΣ : ΟΚ	ΕΞΟΔΟΣ : MENU

7



Πατήστε ΟΚ για να επιβεβαιώσετε το όνομα του σταθμού.

8



Πατήστε MENU για να βγείτε από το μενού.

Εάν η εικόνα δεν είναι καθαρή

Αν η εικόνα δεν είναι καθαρή, μπορείτε να χρησιμοποιήσετε τη λειτουργία Χειροκίνητου Μικροσυντονισμού (ΧΜΣ). Μετά το βήμα 4, πατήστε **↑/↓** για να επιλέξετε ΧΜΣ. Πατήστε **←/→** για να πετύχετε πιο καθαρή εικόνα, κατόπιν πατήστε MENU για να βγείτε από το μενού.

Χρήσιμες Συμβουλές

- Για να ρυθμίσετε τη θέση προγράμματος του αποκωδικοποιητή, βλέπε “Ρύθμιση του αποκωδικοποιητή PAY-TV/Canal Plus (δεν είναι διαθέσιμο στο SLV-SE620D)” στη σελ. 38.
- Το βίντεο πρέπει να λάβει πληροφορίες καναλιών για να εμφανιστούν αυτόματα τα ονόματα των σταθμών.*

Σημείωση

- Όταν ρυθμίζετε με την επιλογή ΧΜΣ, μπορεί να δυσκολευτείτε να διαβάσετε το μενού λόγω των παρεμβολών από τη λαμβανόμενη εικόνα.

* δεν είναι διαθέσιμο στο SLV-SE620D

Αλλαγή/απενεργοποίηση θέσεων προγραμμάτων

Αφού ρυθμίσετε τα κανάλια, μπορείτε να αλλάξετε τις θέσεις όπως εσείς θέλετε. Αν κάποιες θέσεις προγραμμάτων δε χρησιμοποιούνται ή περιέχουν μη επιθυμητά κανάλια, μπορείτε να τις απενεργοποιήσετε.

Μπορείτε επίσης να αλλάξετε τα ονόματα των σταθμών. Αν δεν εμφανίζονται τα ονόματα των σταθμών, μπορείτε να τα βάλετε χειροκίνητα.

Αλλαγή θέσεων προγράμματος

Πριν ξεκινήσετε...

- Ενεργοποιήστε το βίντεο και την τηλεόραση.
- Ρυθμίστε την τηλεόραση στο κανάλι του βίντεο.
- Ανατρέξτε στο "Ευρετήριο τμημάτων και πλήκτρων ρυθμίσεων" για τις θέσεις των πλήκτρων.

1

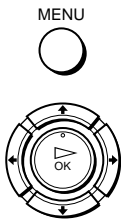

Πατήστε MENU, κατόπιν πατήστε **↑/↓/←/→** για να μαρκάρετε την επιλογή ΕΓΚΑΤΑΣΤΑΣΗ και πατήστε OK.



2



Πατήστε **↑/↓** για να μαρκάρετε την επιλογή ΡΥΘΜ. ΜΕ ΤΟ ΧΕΡΙ, κατόπιν πατήστε **→**.

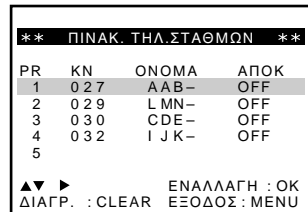

3

Πατήστε **↑/↓** για να μαρκάρετε τη γραμμή στην οποία θέλετε να αλλάξετε τη θέση του προγράμματος.

Για να εμφανίσετε τις υπόλοιπες σελίδες για τις θέσεις προγραμμάτων 6 έως 80, πατήστε επανειλημμένα **↑/↓**.

** ΠΙΝΑΚ. ΤΗΛ.ΣΤΑΘΜΩΝ **			
PR	KN	ΟΝΟΜΑ	ΑΠΟΚ
1	027	AAB-	OFF
2	029	LMN-	OFF
3	030	CDE-	OFF
4	032	IJK-	OFF
5			

▲▼▶ ΕΝΑΛΛΑΓΗ : OK
 ΔΙΑΓΡ. : CLEAR ΕΞΟΔΟΣ : MENU

4

Πατήστε OK, κατόπιν πατήστε **↑/↓** για να μετακινηθείτε στη θέση προγράμματος που θέλετε.

** ΠΙΝΑΚ. ΤΗΛ.ΣΤΑΘΜΩΝ **			
PR	KN	ΟΝΟΜΑ	ΑΠΟΚ
1	027	AAB-	OFF
2			
3	030	CDE-	OFF
4	032	IJK-	OFF
5	029	LMN-	OFF

▲▼ ΕΝΑΛΛΑΓΗ : OK
 ΕΞΟΔΟΣ : MENU

5

Πατήστε OK για να επιβεβαιώσετε τη ρύθμιση.

6

Για να αλλάξετε τη θέση προγράμματος ενός άλλου σταθμού, επαναλάβετε τα βήματα 3 έως 5.

7

Πατήστε MENU για να βγείτε από το μενού.

Απενεργοποίηση ανεπιθύμητων θέσεων προγραμμάτων

Μετά την προϋπόθεση των καναλιών, μπορείτε να απενεργοποιήσετε θέσεις προγραμμάτων που δεν χρησιμοποιούνται. Οι απενεργοποιημένες θέσεις θα αγνοηθούν αργότερα όταν πατάτε τα κουμπιά PROG +/-.

Πριν ξεκινήσετε...

- Ενεργοποιήστε το βίντεο και την τηλεόραση.
- Ρυθμίστε την τηλεόραση στο κανάλι του βίντεο.
- Ανατρέξτε στο “Ευρετήριο τμημάτων και πλήκτρων ρυθμίσεων” για τις θέσεις των πλήκτρων.

1

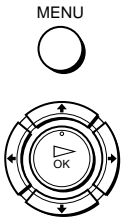

Πατήστε MENU, κατόπιν πατήστε $\uparrow/\downarrow/\leftarrow/\rightarrow$ για να μαρκάρετε την επιλογή ΕΓΚΑΤΑΣΤΑΣΗ, και πατήστε OK.

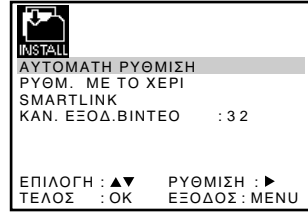

2

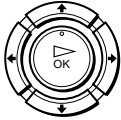

Πατήστε \uparrow/\downarrow για να μαρκάρετε την επιλογή ΡΥΘΜ. ΜΕ ΤΟ ΧΕΡΙ, κατόπιν πατήστε \rightarrow .

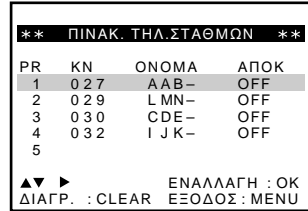

3



Πατήστε \uparrow/\downarrow για να μαρκάρετε τη γραμμή που θέλετε να απενεργοποιήσετε. Για να εμφανίσετε τις υπόλοιπες σελίδες για τις θέσεις προγραμμάτων 6 έως 80, πατήστε επανειλημμένα \uparrow/\downarrow .

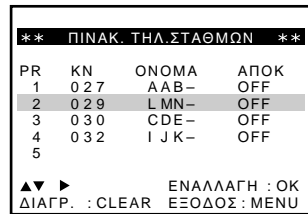

4



Πατήστε CLEAR. Η επιλεγμένη γραμμή διαγράφεται όπως φαίνεται δεξιά.

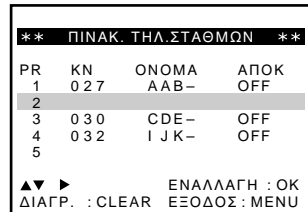

5

Επαναλάβετε τα βήματα 3 και 4 για κάθε άλλη θέση προγράμματος που θέλετε να απενεργοποιήσετε.

6



Πατήστε MENU για να βγείτε από το μενού.

Σημείωση

- Βεβαιωθείτε ότι επιλέξατε τη σωστή θέση προγράμματος που θέλετε να απενεργοποιήσετε. Αν απενεργοποιήσετε κατά λάθος μία θέση προγράμματος, πρέπει να επαναρυθμίσετε το κανάλι χειροκίνητα.

Αλλαγή των ονομάτων των σταθμών (δεν είναι διαθέσιμο στο SLV-SE620D/E)

Μπορείτε να αλλάξετε ή να εισάγετε τα ονόματα των σταθμών (μέχρι 4 χαρακτήρες). Το βίντεο πρέπει να λάβει πληροφορίες από το σταθμό για να εμφανίσει αυτόματα τα ονόματα των σταθμών.

Πριν ξεκινήσετε...

- Ενεργοποιήστε το βίντεο και την τηλεόραση.
- Ρυθμίστε την τηλεόραση στο κανάλι του βίντεο.
- Ανατρέξτε στο “Ευρετήριο τμημάτων και πλήκτρων ρυθμίσεων” για τις θέσεις των πλήκτρων.

1

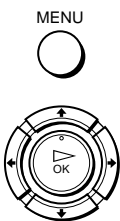

Πατήστε MENU, κατόπιν πατήστε **↑/↓/←/→** για να μαρκάρετε την επιλογή ΕΓΚΑΤΑΣΤΑΣΗ και πατήστε OK.

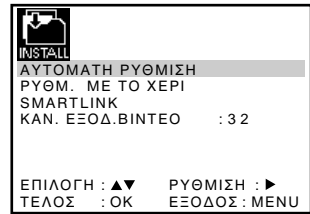

2



Πατήστε **↑/↓** για να μαρκάρετε την επιλογή ΡΥΘΜ. ΜΕ ΤΟ ΧΕΡΙ, κατόπιν πατήστε **→**.

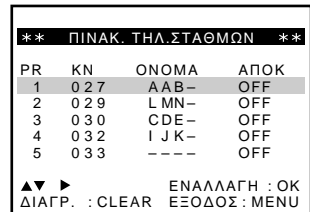

3



Πατήστε **↑/↓** για να μαρκάρετε τη γραμμή στην οποία θέλετε να αλλάξετε ή να εισάγετε το όνομα του σταθμού, κατόπιν πατήστε **→**.

Για να εμφανίσετε τις υπόλοιπες σελίδες για τις θέσεις προγραμμάτων 6 έως 80, πατήστε επανειλημμένα **↑/↓**.

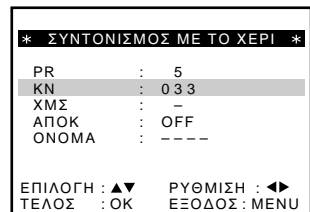

4



Πατήστε **↑/↓** για να μαρκάρετε την επιλογή **ΟΝΟΜΑ**, κατόπιν πατήστε **→**.

* ΣΥΝΤΟΝΙΣΜΟΣ ΜΕ ΤΟ ΧΕΡΙ *	
PR	: 5
ΚΝ	: 0 3 3
ΧΜΣ	: -
ΑΠΟΚ	: OFF
ΟΝΟΜΑ	: 0 ---
ΕΠΙΛΟΓΗ : ▲▼ ΡΥΘΜΙΣΗ : ◀▶	
ΤΕΛΟΣ : OK ΕΞΟΔΟΣ : MENU	

5



Εισαγωγή των ονομάτων των σταθμών.

1 Πατήστε **↑/↓** για να επιλέξετε ένα χαρακτήρα. Κάθε φορά που πατάτε **↑**, ο χαρακτήρας αλλάζει όπως φαίνεται παρακάτω.

A → B → ... → Z → 0 → 1 → ... → 9 → A

2 Πατήστε **→** για να ρυθμίσετε τον επόμενο χαρακτήρα. Αναβοσβήνει το επόμενο διάστημα.

Για να διορθώσετε ένα χαρακτήρα, πατήστε **←/→** μέχρι να αρχίσει να αναβοσβήνει ο χαρακτήρας που θέλετε να διορθώσετε, κατόπιν αλλάξτε τον.

Μπορείτε να ρυθμίσετε μέχρι 4 χαρακτήρες για το όνομα του σταθμού.

* ΣΥΝΤΟΝΙΣΜΟΣ ΜΕ ΤΟ ΧΕΡΙ *	
PR	: 5
ΚΝ	: 0 3 3
ΧΜΣ	: -
ΑΠΟΚ	: OFF
ΟΝΟΜΑ	: 0 ---
ΕΠΙΛΟΓΗ : ▲▼ ΡΥΘΜΙΣΗ : ◀▶	
ΤΕΛΟΣ : OK ΕΞΟΔΟΣ : MENU	

6



Πατήστε **OK** για να επιβεβαιώσετε το νέο όνομα του σταθμού.

7



Πατήστε **MENU** για να βγείτε από το μενού.

1

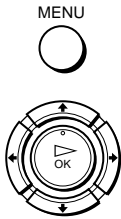

Πατήστε MENU, κατόπιν πατήστε **↑/↓/←/→** για να μαρκάρετε την επιλογή ΕΓΚΑΤΑΣΤΑΣΗ και πατήστε OK.

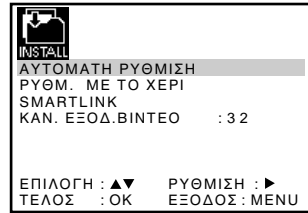

2



Πατήστε **↑/↓** για να μαρκάρετε την επιλογή ΡΥΘΜ. ΜΕ ΤΟ ΧΕΡΙ, κατόπιν πατήστε **→**.

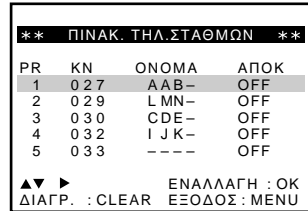

3



Πατήστε **↑/↓** για να μαρκάρετε τη γραμμή, την οποία θέλετε να επιλέξετε για τον αποκωδικοποιητή, κατόπιν πατήστε **→**.

Για να εμφανιστούν οι θέσεις από 6 έως 80, πατήστε **↑/↓** επανειλημμένα.

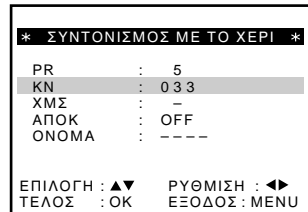

4



Πατήστε **↑/↓** για να μαρκάρετε την επιλογή ΑΠΟΚ.

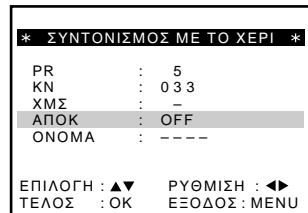

5



Πατήστε **→** για να ρυθμίσετε ΑΠΟΚ στο ON, και μετά πατήστε OK.

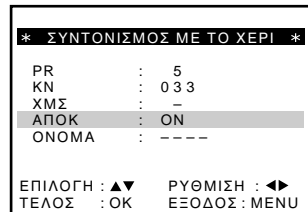

**Σημειώσεις**

- Για να υπερθέσετε υπότιτλους ενώ παρακολουθείτε προγράμματα PAY-TV/Canal Plus, κάντε τις συνδέσεις αποκωδικοποιητή-βίντεο και βίντεο-τηλεόραση, χρησιμοποιώντας καλώδια Scart 21-ακίδων που είναι συμβατά με τα σήματα RGB. Δεν μπορείτε να γράψετε υπότιτλους στο βίντεο.
- Όταν παρακολουθείτε προγράμματα PAY-TV/Canal Plus μέσω της εισόδου RFU της τηλεόρασης, πατήστε το  TV/VIDEO έτσι ώστε η ένδειξη VIDEO να εμφανιστεί στο παράθυρο ενδείξεων.

*1 μόνο στο SLV-SE820D/E

*2 μόνο στα SLV-SE727E, SX727D, SE720D/E, SX720D/E, SE620E και SE220D

Αναπαραγωγή κασέτας

Πριν ξεκινήσετε...

- Ανατρέξτε στο “Ευρετήριο τμημάτων και πλήκτρων ρυθμίσεων” για τις θέσεις των πλήκτρων.

1 Ενεργοποιήστε την τηλεόρασή σας και ρυθμίστε την στο κανάλι του βίντεο.

2 Εισάγετε μια κασέτα.
Το βίντεο ενεργοποιείται και ξεκινά να παίζει αυτόματα εάν εισάγετε μια κασέτα χωρίς το δοντάκι ασφαλείας.

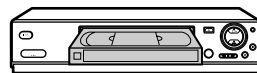

3 Πατήστε  (αναπαραγωγή).
Όταν η κασέτα φτάσει στο τέλος, θα επανατυλιχθεί αυτόματα.



Επιπλέον λειτουργίες

Για να	Πατήστε
Σταματήσετε την αναπαραγωγή	■ (διακοπή)
Διακόψετε προσωρινά την αναπαραγωγή	(παύση)
Συνεχίσετε την αναπαραγωγή μετά από προσωρινή διακοπή	(παύση) ή ▷ (αναπαραγωγή)
Γυρίσετε γρήγορα την κασέτα προς τα εμπρός	▶▶ (ταχεία τύλιξη προς τα εμπρός) κατά τη στάση
Γυρίσετε την κασέτα προς τα πίσω	◀◀ (επανατύλιξη προς τα πίσω) κατά τη στάση
Βγάλτε την κασέτα	▲ (εξαγωγή κασέτας)

Χρήση του χρονομετρητή

Πατήστε CLEAR στο σημείο της κασέτας που θέλετε να εντοπίσετε αργότερα. Ο χρονομετρητής στο παράθυρο ενδείξεων μηδενίζεται "0:00:00" ή "00:00". Ψάξτε για το επόμενο σημείο με αναφορά το χρονομετρητή.

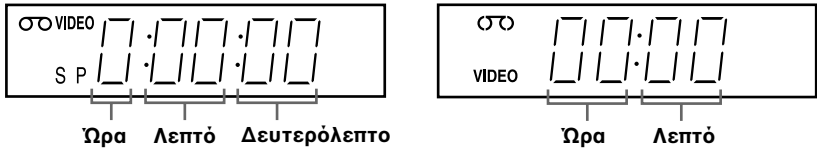

Για να εμφανίσετε το χρονομετρητή στην οθόνη της τηλεόρασης, πατήστε το **[+]** DISPLAY.

Σημειώσεις

- Ο χρονομετρητής γυρίζει στο "0:00:00" ή "00:00" κάθε φορά που εισάγεται καινούρια κασέτα.
- Ο χρονομετρητής σταματά να μετρά όταν φτάσει σε ένα σημείο χωρίς εγγραφή.
- Ανάλογα με την τηλεόρασή σας, μπορεί να συμβούν τα ακόλουθα κατά την αναπαραγωγή μιας κασέτας γραμμένης σε σύστημα NTSC:
 - Να γίνει η εικόνα ασπρόμαυρη.
 - Να τρεμοπαίζει η εικόνα.
 - Να μην εμφανιστεί καθόλου εικόνα στην οθόνη της τηλεόρασης.
 - Να εμφανιστούν μαύρες οριζόντιες γραμμές στην οθόνη της τηλεόρασης.
 - Να αυξηθεί ή να μειωθεί η ένταση των χρωμάτων.
- Ταινίες γραμμένες στη θέση λειτουργίας LP δεν μπορούν να αναπαραχθούν στο SLV-SE220D.
- Ενώ ρυθμίζετε το μενού στην οθόνη της τηλεόρασης, τα πλήκτρα αναπαραγωγής στο τηλεχειριστήριο δε λειτουργούν.

Έναρξη αναπαραγωγής αυτόματα με ένα πλήκτρο (Αναπαραγωγή με το πάτημα ενός πλήκτρου) (δεν είναι διαθέσιμο στα SLV-SE620D/E και SE220D)

Εάν χρησιμοποιείτε την σύνδεση SMARTLINK, μπορείτε να ανοίξετε την τηλεόραση, να την ρυθμίσετε στο κανάλι του βίντεο και να αρχίσετε αναπαραγωγή την αυτόματα με ένα πλήκτρο.

1 Βάλτε μια κασέτα.

Το βίντεο ενεργοποιείται αυτόματα.

Εάν εισάγετε μια κασέτα από την οποία έχει αφαιρεθεί το δοντάκι ασφαλείας, ενεργοποιείται η τηλεόραση και γυρίζει στο κανάλι του βίντεο. Η αναπαραγωγή ξεκινάει αυτόματα.

2 Πατήστε ▷ (αναπαραγωγή).

Η τηλεόραση ενεργοποιείται αυτόματα και γυρίζει στο κανάλι του βίντεο. Η αναπαραγωγή ξεκινάει.

Χρήσιμες Συμβουλές

- Όταν υπάρχει ήδη μία ταινία στο βίντεο, πατήστε I/⏏ για να ανοίξετε πρώτα το βίντεο. Όταν πατήσετε ▷ (αναπαραγωγή), η τηλεόραση ανοίγει, ρυθμίζεται στο κανάλι του βίντεο και η αναπαραγωγή αρχίζει αυτόματα σε σειρά.

Σημείωση

- Όταν χρησιμοποιείτε τις λειτουργίες με το πάτημα ενός πλήκτρου Αναπαραγωγής, αφήνετε την τηλεόραση ενεργοποιημένη ή σε αναμονή.

Εγγραφή τηλεοπτικών προγραμμάτων

Πριν ξεκινήσετε...

- Ανατρέξτε στο “Ευρετήριο τμημάτων και πλήκτρων ρυθμίσεων” για τις θέσεις των πλήκτρων.

1 Ενεργοποιήστε την τηλεόρασή σας και ρυθμίστε την στο κανάλι του βίντεο.

Για να κάνετε εγγραφή από αποκωδικοποιητή, πρέπει πρώτα να τον ενεργοποιήσετε.

2 Εισάγετε μια κασέτα με το δοντάκι ασφαλείας του στη θέση του.

3 • Για να κάνετε εγγραφή ενός κανονικού καναλιού, πατήστε PROG +/- μέχρι ο αριθμός της θέσης του προγράμματος που επιθυμείτε να εμφανιστεί στο παράθυρο ενδείξεων.



INPUT SELECT

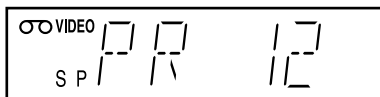

• Για να κάνετε εγγραφή από ένα αποκωδικοποιητή ή άλλη πηγή συνδεδεμένη σε μία ή περισσότερες εισόδους LINE, πατήστε το INPUT SELECT μέχρι η συνδεδεμένη γραμμή να εμφανιστεί στο παράθυρο ενδείξεων.

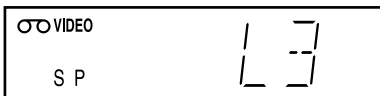

4



Πατήστε το SP/LP για να επιλέξετε την ταχύτητα της κασέτας, SP ή LP.*1

Η λειτουργία LP (Αργή Αναπαραγωγή) παρέχει διπλάσιο χρόνο εγγραφής από ότι η SP. Όμως, η λειτουργία SP (Κανονική Αναπαραγωγή) παράγει καλύτερη ποιότητα ήχου και εικόνας.

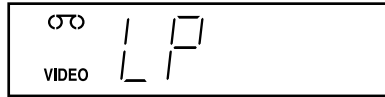
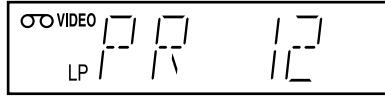

5



Πατήστε ● REC για να ξεκινήσει η εγγραφή.

Η ένδειξη εγγραφής στο παράθυρο ενδείξεων γίνεται κόκκινη.

Ένδειξη εγγραφής

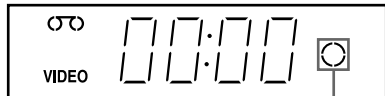
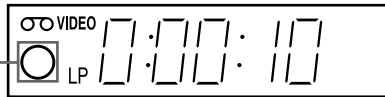

Ένδειξη εγγραφής

Σταμάτημα της εγγραφής

Πατήστε ■ (διακοπή).

Για να ελέγξετε τον υπόλοιπο διαθέσιμο χρόνο

Πατήστε **⏏** DISPLAY δύο φορές. Με αναμμένη την οθόνη, πατήστε COUNTER/REMAIN για να ελέγξετε τον υπόλοιπο διαθέσιμο χρόνο. Κάθε φορά που πατάτε COUNTER/REMAIN, εμφανίζονται εναλλάξ ο χρονομετρητής και ο υπόλοιπος διαθέσιμος χρόνος.

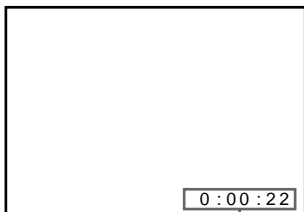

Χρονομετρητής

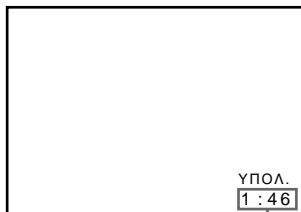

Υπόλοιπος Διαθέσιμος χρόνος

Για να έχετε μία σωστή ένδειξη του υπόλοιπου διαθέσιμου χρόνου, βεβαιωθείτε ότι η επιλογή ΚΑΣΕΤΑ ΕΠΙΛΟΓΗ στο μενού ΧΡΗΣΤΗΣ ΡΥΘΜΙΣΗ είναι ρυθμισμένη σύμφωνα με τον τύπο της κασέτας που χρησιμοποιείτε (βλέπε σελ. 76).

Για να παρακολουθήσετε κάποιο άλλο τηλεοπτικό πρόγραμμα κατά την εγγραφή

- 1 Πατήστε **⏏** TV/VIDEO για να απενεργοποιήσετε την ένδειξη VIDEO στο παράθυρο ενδείξεων.
- 2 Επιλέξτε κάποια άλλη θέση προγράμματος στην τηλεόραση.

Για να διατηρήσετε κάποια εγγραφή

Για την αποφυγή τυχαίου σβησίματος, σπάστε το δοντάκι ασφαλείας όπως φαίνεται στην εικόνα. Για να κάνετε εγγραφή στην ίδια κασέτα, καλύψτε το κενό με κολλητική ταινία.

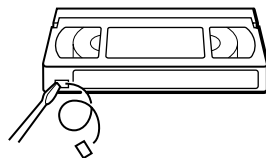

Δοντάκι ασφαλείας

Χρήσιμες Συμβουλές

- Για να επιλέξετε μία θέση προγράμματος, μπορείτε να χρησιμοποιήσετε τα πλήκτρα αριθμών προγραμμάτων στο τηλεχειριστήριο. Για διψήφιους αριθμούς, για παράδειγμα, πατήστε 2 και 3 για να επιλέξετε “PR 23”.
- Αν συνδέσετε κάποια πρόσθετη συσκευή στην υποδοχή LINE, ή σε άλλη υποδοχή μπορείτε να επιλέξετε το σήμα εισόδου χρησιμοποιώντας τα κουμπιά INPUT SELECT ή PROG +/-.
- Στην οθόνη της τηλεόρασης εμφανίζονται οι ενδείξεις **Ⓢ** DISPLAY δίνοντας πληροφορίες σχετικά με την κασέτα, χωρίς όμως οι πληροφορίες αυτές να εγγράφονται στην κασέτα.
- Εάν δε θέλετε να παρακολουθείτε τηλεόραση κατά την εγγραφή, μπορείτε να την κλείσετε. Όταν χρησιμοποιείτε αποκωδικοποιητή, βεβαιωθείτε ότι είναι ενεργοποιημένος.

Σημειώσεις

- Οι ενδείξεις **Ⓢ** DISPLAY δεν εμφανίζονται κατά την παύση ή την αργή κίνηση.
- Αν στη βιντεοκασέτα έχουν εγγραφεί κάποια τμήματα σε σύστημα PAL και σε NTSC, ο χρόνος που διαβάζει ο χρονομετρητής δε θα είναι σωστός. Αυτή η ανακρίβεια οφείλεται στη διαφορά μεταξύ των κύκλων μέτρησης των δύο συστημάτων βίντεο.
- Δεν μπορείτε να παρακολουθήσετε ένα πρόγραμμα PAY-TV/Canal Plus ενώ εγγράφετε ένα άλλο πρόγραμμα PAY-TV/Canal Plus.*²
- Όταν εισάγετε μία μη τυποποιημένη κασέτα εμπορίου, ο υπόλοιπος διαθέσιμος χρόνος μπορεί να μην είναι σωστός.
- Ο υπόλοιπος διαθέσιμος χρόνος μπορεί να δώσει μόνο για πρόχειρες μετρήσεις κατά προσέγγιση.
- Περίπου 30 δευτερόλεπτα μετά το ξεκίνημα αναπαραγωγής της κασέτας, εμφανίζεται ο υπόλοιπος διαθέσιμος χρόνος της κασέτας.

*¹ δεν είναι διαθέσιμο στο SLV-SE220D

*² δεν είναι διαθέσιμο στο SLV-SE620D

Εγγραφή όσων παρακολουθείτε στην τηλεόραση (Απευθείας εγγραφή από την τηλεόραση) (δεν είναι διαθέσιμο στα SLV-SE620D/E και SE220D)

Εάν χρησιμοποιείτε τη σύνδεση SMARTLINK, μπορείτε εύκολα να γράψετε το πρόγραμμα που παρακολουθείτε στην τηλεόραση (εκτός από τις βιντεοκασέτες που αναπαράγονται από το βίντεο).

- 1** Πατήστε **I/⏏** για να ενεργοποιήσετε το βίντεο.
- 2** Εισάγετε μια κασέτα με το δοντάκι ασφαλείας της στη θέση του.
- 3** Ενώ παρακολουθείτε ένα τηλεοπτικό πρόγραμμα ή μια εξωτερική πηγή, πατήστε **● REC**.
Η ένδειξη TV ανάβει και το βίντεο ξεκινά την εγγραφή του προγράμματος που παρακολουθείτε στην τηλεόραση.

Χρήσιμες Συμβουλές

- Σε κάποιες περιπτώσεις, όπως οι ακόλουθες, η ένδειξη TV εμφανίζεται στο παράθυρο ενδείξεων αφού πατήσετε **● REC**:
 - όταν παρακολουθείτε μια πηγή συνδεδεμένη στη γραμμή εισόδου της τηλεόρασης, ή
 - όταν τα δεδομένα προρύθμισης του τηλεοπτικού δέκτη για τη θέση προγράμματος διαφέρουν από τα δεδομένα προρύθμισης του δέκτη του βίντεο.

Σημειώσεις

- Δεν μπορείτε να γράψετε το πρόγραμμα που παρακολουθείτε, χρησιμοποιώντας αυτή τη μέθοδο, όταν το βίντεο βρίσκεται στις ακόλουθες λειτουργίες: παύση, αναμονή χρονοδιακόπτη, προρύθμιση δέκτη, Αυτόματη Ρύθμιση, και εγγραφή.
- Όταν η ένδειξη TV είναι αναμμένη στο παράθυρο ενδείξεων, μην απενεργοποιείτε την τηλεόραση και μην αλλάξετε τη θέση προγράμματος της τηλεόρασης. Όταν η ένδειξη TV δεν είναι αναμμένη, το βίντεο συνεχίζει να γράφει το πρόγραμμα ακόμα και αν εσείς αλλάξετε τη θέση προγράμματος της τηλεόρασης.
- Για να χρησιμοποιήσετε την λειτουργία Απευθείας εγγραφή τηλεόρασης, επιλέξτε SMARTLINK στο μενού ΕΓΚΑΤΑΣΤΑΣΗ και μετά ρυθμίστε το ΑΜΕΣΗ ΕΓΓΡΑΦΗ TV στο ON.

Εγγραφή τηλεοπτικών προγραμμάτων χρησιμοποιώντας το Dial Timer (μόνο στο SLV-SE820D/E)

Η λειτουργία Dial Timer (Περιστροφικός Χρονοδιακόπτης) σας επιτρέπει να κάνετε εγγραφές προγραμμάτων με χρονοδιακόπτη χωρίς να ενεργοποιείτε την τηλεόρασή σας. Ρυθμίστε το χρονοδιακόπτη εγγραφής για να γράψετε μέχρι και οκτώ

προγράμματα, συμπεριλαμβανομένων και των ρυθμίσεων που έχουν γίνει με άλλες μεθόδους χρονοδιακόπτη, τα οποία θα μεταδοθούν μέσα στον επόμενο μήνα. Η ώρα έναρξης εγγραφής όπως και η ώρα λήξης της μπορούν να ρυθμιστούν κατά διαστήματα του ενός λεπτού.

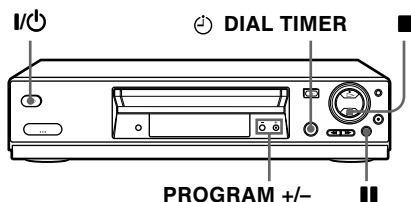

Πριν ξεκινήσετε...

- Εισάγετε μια κασέτα με το δοντάκι ασφαλείας της στη θέση του. Βεβαιωθείτε ότι η διάρκεια της κασέτας είναι μεγαλύτερη από τη συνολική διάρκεια εγγραφής.
- Για να κάνετε εγγραφή από αποκωδικοποιητή, πρέπει πρώτα να τον ενεργοποιήσετε.
- Ανατρέξτε στο “Ευρετήριο τμημάτων και πλήκτρων ρυθμίσεων” για τις θέσεις των πλήκτρων.

1

Ⓢ DIAL TIMER



Πατήστε Ⓢ DIAL TIMER.

Στο παράθυρο ενδείξεων εμφανίζονται εναλλάξ το “DATE” και “TODAY”.

Αν η ημερομηνία και η ώρα δεν είναι ρυθμισμένες θα εμφανιστεί η ένδειξη “DAY”. Κοιτάξτε το βήμα 2 της παρακάτω παραγράφου, “Για να ρυθμίσετε το ρολόι” για τη ρύθμιση της ημερομηνίας και της ώρας.

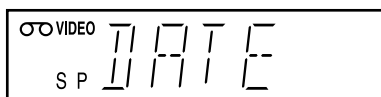

συνεχίζεται

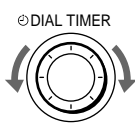
2

Γυρίστε το  DIAL TIMER για να ρυθμίσετε την ημερομηνία εγγραφής.

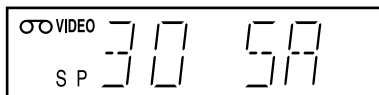
**3**

Πατήστε  DIAL TIMER.

Στο παράθυρο ενδείξεων εμφανίζονται εναλλάξ η ένδειξη “START” και η τρέχουσα ώρα.

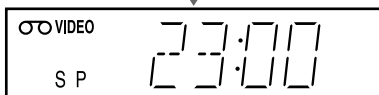
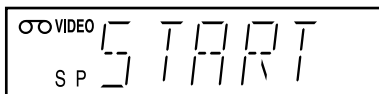
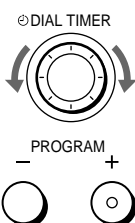
**4**

Γυρίστε το  DIAL TIMER για να ρυθμίσετε την ώρα έναρξης της εγγραφής.

Μπορείτε να ρυθμίσετε την ώρα έναρξης εγγραφής σε διαστήματα των 15 λεπτών ή να ρυθμίσετε την ώρα σε διαστήματα του ενός λεπτού πατώντας τα κουμπιά PROGRAM +/-.

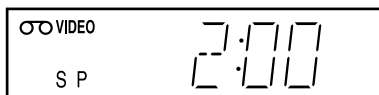
**5**

Πατήστε  DIAL TIMER.

Στο παράθυρο ενδείξεων εμφανίζονται εναλλάξ η ένδειξη “STOP” και η ώρα λήξης της εγγραφής.

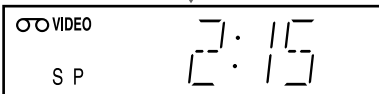

6

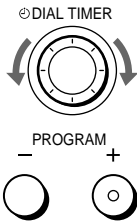

Γυρίστε το DIAL TIMER για να ρυθμίσετε την ώρα λήξης της εγγραφής.

Μπορείτε να ρυθμίσετε την ώρα λήξης της εγγραφής κατά διαστήματα των 15 λεπτών ή να ρυθμίσετε την ώρα κατά διαστήματα του ενός λεπτού πατώντας τα κουμπιά PROGRAM +/-.

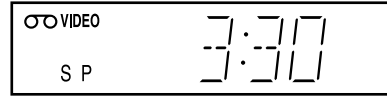

7



Πατήστε DIAL TIMER.

Η θέση του προγράμματος ή η (LINE) είσοδος εμφανίζονται στο παράθυρο ενδείξεων.

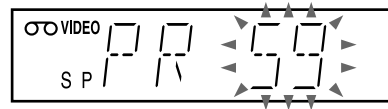

8

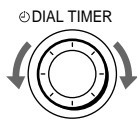

Περιστρέψτε το DIAL TIMER για να επιλέξετε τη θέση προγράμματος.

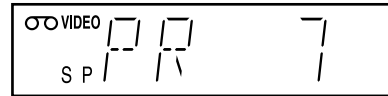

Για να κάνετε εγγραφή από αποκωδικοποιητή ή από κάποια άλλη συνδεδεμένη πηγή σε μία ή περισσότερες εισόδους LINE, γυρίστε το DIAL TIMER ή πατήστε το INPUT SELECT έτσι ώστε να εμφανιστεί η συνδεδεμένη είσοδος στο παράθυρο ενδείξεων.

9



Πατήστε το DIAL TIMER για να ολοκληρώσετε τη ρύθμιση.

Στο παράθυρο ενδείξεων εμφανίζεται το μήνυμα "OK" για πέντε περίπου δευτερόλεπτα.

Στο παράθυρο ενδείξεων εμφανίζεται η ένδειξη και το βίντεο μπαίνει σε κατάσταση αναμονής εγγραφής.

Για να κάνετε εγγραφή από αποκωδικοποιητή ή κάποια άλλη πηγή, αφήστε τη συνδεδεμένη συσκευή ενεργοποιημένη.

Για να επιστρέψετε στο προηγούμενο βήμα

Για να επιστρέψετε στο προηγούμενο βήμα, πατήστε τα πλήκτρα PROGRAM + και - στο βίντεο ταυτόχρονα κατά τη διάρκεια οποιασδήποτε ρύθμισης του Dial Timer.

συνεχίζεται

Σταμάτημα της εγγραφής

Για να σταματήσετε το βίντεο κατά την εγγραφή, πατήστε ■ (διακοπή).

Χρήση του βίντεο μετά τη ρύθμιση του χρονοδιακόπτη

Για να χρησιμοποιήσετε το βίντεο πριν ξεκινήσει η εγγραφή, απλώς πατήστε I/⏏. Η ένδειξη ⊖ σβήνει και ενεργοποιείται το βίντεο. Θυμηθείτε να πατήσετε I/⏏ για να ρυθμίσετε το βίντεο σε θέση αναμονή εγγραφής μετά τη χρήση του βίντεο.

Καθώς το βίντεο κάνει εγγραφή μπορείτε να εκτελέσετε τις ακόλουθες λειτουργίες.

- Να μηδενίσετε το μετρητή (σελ. 42).
- Να εμφανίσετε στην οθόνη της τηλεόρασης πληροφορίες σχετικές με την κασέτα (σελ. 46).
- Να ελέγξετε τις ρυθμίσεις του χρονοδιακόπτη (σελ. 67).
- Να παρακολουθήσετε κάποιο άλλο τηλεοπτικό πρόγραμμα (σελ. 46).

Για να ρυθμίσετε το ρολόι

- 1** Κρατήστε πατημένο το ⊖ DIAL TIMER έτσι ώστε στο παράθυρο ενδείξεων να εμφανιστεί η ένδειξη “DAY”. Παρόλα αυτά, εάν το ρολόι έχει ήδη ρυθμιστεί, τότε εμφανίζεται η τρέχουσα ρύθμιση.
- 2** Γυρίστε το ⊖ DIAL TIMER για να ρυθμίσετε την ημέρα.
- 3** Πατήστε ⊖ DIAL TIMER. Στο παράθυρο ενδείξεων εμφανίζεται η ένδειξη “MONTH”.
- 4** Γυρίστε και πατήστε το ⊖ DIAL TIMER για να ρυθμίσετε το μήνα και κατόπιν το έτος. Μετά τη ρύθμιση του έτους, στο παράθυρο ενδείξεων ξαναεμφανίζεται η ένδειξη “CLOCK”.
- 5** Γυρίστε και πιέστε το ⊖ DIAL TIMER για να ρυθμίσετε την ώρα και τα λεπτά.
- 6** Όταν τελειώσετε τη ρύθμιση της ώρας, πιέστε το ⊖ DIAL TIMER για να ξεκινήσει το ρολόι.

Χρήσιμες Συμβουλές

- Για να ακυρώσετε τη ρύθμιση του Περιστροφικού Χρονοδιακόπτη, πατήστε ■ (διακοπή) στο βίντεο ενώ κάνετε τη ρύθμιση.
- Τα προγράμματα γράφονται με την τρέχουσα ταχύτητα της κασέτας. Για να αλλάξετε την ταχύτητα της βιντεοκασέτας, πατήστε SP/LP πριν ολοκληρώσετε τη ρύθμιση στο βήμα 9.
- Για να ελέγξετε, να αλλάξετε ή να ακυρώσετε τις ρυθμίσεις του προγράμματος βλέπε “Έλεγχος/αλλαγή/ακύρωση των ρυθμίσεων του χρονοδιακόπτη” στη σελ. 67.

Σημειώσεις

- Αν έχουν ήδη ρυθμιστεί οκτώ προγράμματα με χρήση του συστήματος ShowView ή με το μενού ΧΡΟΝΟΔ/ΠΤΗΣ ΠΡΟΓΡΑΜ., στο παράθυρο ενδείξεων εμφανίζεται για πέντε περίπου δευτερόλεπτα η ένδειξη “FULL”.
- Εάν ολοκληρώσετε τη ρύθμιση στο βήμα 9, χωρίς να έχετε εισάγει κασέτα, η ένδειξη ⊖ αναβοσβήνει στο παράθυρο ενδείξεων.
- Αν ρυθμίσετε το ρολόι χρησιμοποιώντας τη λειτουργία Αυτόματη Ρύθμιση Ρολογιού και η ένδειξη ΑΥΤΟΜ. ΡΟΛΟΙ είναι ρυθμισμένη στο ON, τότε το ρολόι θα αυτορυθμιστεί έχοντας σαν αναφορά το εισερχόμενο σήμα ένδειξης της ώρας, ανεξάρτητα από τις ρυθμίσεις που έγιναν με τον Dial Timer. Βεβαιωθείτε ότι έχετε ρυθμίσει σωστά την Αυτόματη Ρύθμιση Ρολογιού.
- Όταν ο χρόνος δεν έχει ρυθμιστεί σωστά, η ένδειξη “ERROR” εμφανίζεται στο παράθυρο ενδείξεων στο βήμα 9. Ρυθμίστε και πάλι τον χρονοδιακόπτη από το βήμα 1.
- Δεν μπορείτε να ρυθμίσετε την ταχύτητα της ταινίας στο ΑΥΤΟ χρησιμοποιώντας το Dial Timer. Για να επιλέξετε ΑΥΤΟ, ρυθμίστε την ταχύτητα της ταινίας στο μενού ΧΡΟΝΟΔ/ΠΤΗΣ ΠΡΟΓΡΑΜ. (βλέπε σελ. 67).

Σχετικά με τη λειτουργία Επίδειξης

Η λειτουργία Dial Timer έχει τη λειτουργία Επίδειξης (Demonstration Mode) η οποία επιτρέπει στο χρήστη, όπως και στον πωλητή, να εισάγει περισσότερα από οκτώ παραδείγματα ρυθμίσεων χρονοδιακόπτη κατά την επίδειξη της χρήσης του Dial Timer. Ακυρώνει το μήνυμα “FULL” το οποίο εμφανίζεται όταν έχουν ήδη ρυθμιστεί οκτώ προγράμματα. Μη χρησιμοποιείτε τη λειτουργία Επίδειξης για να κάνετε εγγραφές προγραμμάτων με χρονοδιακόπτη. Αν το κάνετε αυτό τότε οι ρυθμίσεις δε θα είναι σωστές.

Για να ενεργοποιήσετε τη λειτουργία Επίδειξης

Πατήστε **II** (παύση) στο βίντεο ενώ περιστρέφετε το ⊖ DIAL TIMER. Στο παράθυρο ενδείξεων εμφανίζεται το μήνυμα “DEMO” για μερικά δευτ/πτα.

Για να ακυρώσετε τη λειτουργία Επίδειξης

Κλείστε τη συσκευή και αποσυνδέστε την από το ρεύμα. Παρόλο που η λειτουργία Επίδειξης έχει ακυρωθεί, οι ρυθμίσεις του χρονοδιακόπτη που έχουν εισαχθεί κατά τη χρήση της λειτουργίας Επίδειξης παραμένουν. Πρέπει να ακυρώσετε χειροκίνητα τις ρυθμίσεις του χρονοδιακόπτη πριν χρησιμοποιήσετε τη λειτουργία Dial Timer ή κάποια άλλη μέθοδο χρονοδιακόπτη μετά την επανασύνδεση στο ρεύμα (βλέπε σελ. 67).

Εγγραφή τηλεοπτικών προγραμμάτων χρησιμοποιώντας το σύστημα ShowView (δεν είναι διαθέσιμο στο SLV-SE620D/E)

Το σύστημα ShowView είναι η λειτουργία που απλοποιεί τον προγραμματισμό του βίντεο για εγγραφές με χρονοδιακόπτη. Απλώς εισάγετε τον αριθμό ShowView που αναφέρεται στον Οδηγό Προγραμμάτων της τηλεόρασης. Η ημερομηνία, οι ώρες και η θέση προγράμματος του συγκεκριμένου προγράμματος ρυθμίζονται αυτόματα. Μπορείτε να προρυθμίσετε το πολύ μέχρι οκτώ προγράμματα, συμπεριλαμβανομένων και των ρυθμίσεων που έγιναν με άλλες μεθόδους χρονοδιακόπτη.

Πριν ξεκινήσετε...

- Ελέγξτε αν το ρολόι του βίντεο έχει τη σωστή ώρα και ημερομηνία.
- Εισάγετε μια κασέτα με το δοντάκι ασφαλείας στη θέση του. Βεβαιωθείτε ότι η διάρκεια της κασέτας είναι μεγαλύτερη από τη συνολική διάρκεια εγγραφής.
- Για να κάνετε εγγραφή από αποκωδικοποιητή, πρώτα ενεργοποιήστε τον.
- Ενεργοποιήστε την τηλεόρασή σας και ρυθμίστε την στο κανάλι του βίντεο.
- Ρυθμίστε τις ΜΕΘΟΔΟΣ ΧΡΟΝΟΔ/ΠΤΗ στο SHOWVIEW ή ΜΕΤΑΒΛΗΤΟ στο μενού ΕΥΚΟΛΗ ΛΕΙΤΟΥΡΓΙΑ (βλέπε σελ. 78).
- Ανατρέξτε στο “Ευρετήριο τμημάτων και πλήκτρων ρυθμίσεων” για τις θέσεις των πλήκτρων.

1

TIMER

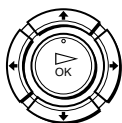

Πατήστε TIMER.

- Όταν ρυθμίζετε τη ΜΕΘΟΔΟΣ ΧΡΟΝΟΔ/ΠΤΗ στο ΜΕΤΑΒΛΗΤΟ: Στην οθόνη της τηλεόρασης εμφανίζεται το μενού ΜΕΘΟΔΟΣ ΧΡΟΝΟΔ/ΠΤΗ. Πατήστε / για να επιλέξετε το SHOWVIEW, κατόπιν πατήστε OK.
- Όταν ρυθμίζετε τη ΜΕΘΟΔΟΣ ΧΡΟΝΟΔ/ΠΤΗ στο SHOWVIEW: Το μενού SHOWVIEW εμφανίζεται στην οθόνη της τηλεόρασης.

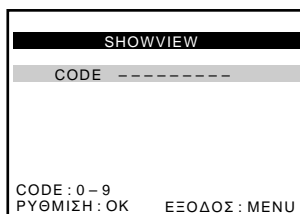
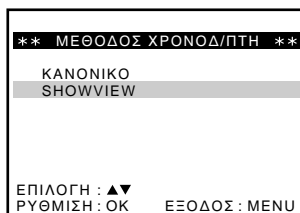

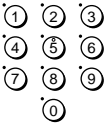
2

Πατήστε τα πλήκτρα των αριθμών προγραμμάτων για να εισάγετε τον αριθμό ShowView.

Εάν κάνετε κάποιο λάθος, πατήστε CLEAR και εισάγετε ξανά το σωστό αριθμό.

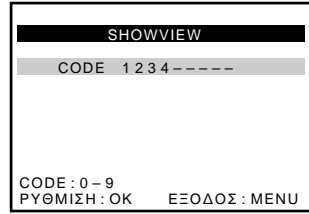
**3**

INPUT SELECT



Πατήστε OK.

Στην οθόνη της τηλεόρασης εμφανίζονται η ημερομηνία, οι ώρες έναρξης και λήξης, η θέση προγράμματος, η ταχύτητα της κασέτας και η ρύθμιση VPS/PDC.

- Αν στην στήλη “PR” (πρόγραμμα) εμφανιστεί η ένδειξη “--” (μπορεί να συμβεί για τοπικές εκπομπές), θα πρέπει να ορίσετε χειροκίνητα την κατάλληλη θέση προγράμματος.

Πατήστε **↑/↓** για να επιλέξετε τη θέση προγράμματος που θέλετε.

- Για να κάνετε εγγραφή από αποκωδικοποιητή ή από άλλη συνδεδεμένη πηγή σε μία ή περισσότερες εισόδους LINE πατήστε INPUT SELECT για να εμφανιστεί συνδεδεμένη γραμμή στη θέση “PR”.

Θα πρέπει να κάνετε αυτή την ενέργεια μόνο μία φορά για το συγκεκριμένο κανάλι. Το βίντεο θα αποθηκεύσει τη ρύθμισή σας.

Εάν οι πληροφορίες είναι εσφαλμένες, πατήστε το CLEAR για να ακυρώσετε τη ρύθμιση.

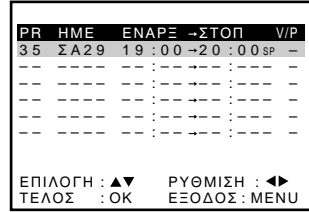

4

Εάν θέλετε να αλλάξετε την ημερομηνία, την ταχύτητα της κασέτας και τη ρύθμιση της λειτουργίας VPS/PDC:

- 1 Πατήστε ←/→ για να επιλέξετε το στοιχείο που θέλετε να αλλάξετε.
- 2 Πατήστε ↑/↓ για να το επαναρυθμίσετε.

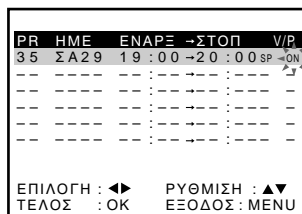

- Για την καθημερινή εγγραφή του ίδιου προγράμματος ή την ίδια ημέρα κάθε εβδομάδα, βλέπε “Ημερήσια/εβδομαδιαία εγγραφή” στη σελ. 56.
- Για να χρησιμοποιήσετε τη λειτουργία VPS/PDC, ρυθμίστε V/P στο ON. Για λεπτομέρειες γύρω από τη λειτουργία VPS/PDC, βλέπε “Εγγραφή χρονοδιακόπτη με σήματα VPS/PDC” στη σελ. 57.

5

Πατήστε MENU για να βγείτε από το μενού.

6

Πατήστε I/O για να απενεργοποιήσετε το βίντεο.

Στο παράθυρο ενδείξεων εμφανίζεται η ένδειξη  και το βίντεο μπαίνει σε κατάσταση αναμονής εγγραφής.

Για να κάνετε εγγραφή από αποκωδικοποιητή ή κάποια άλλη πηγή, αφήστε τη συνδεδεμένη συσκευή ενεργοποιημένη.

Σταμάτημα της εγγραφής

Για να σταματήσετε το βίντεο κατά την εγγραφή, πατήστε  (διακοπή).

Ημερήσια/εβδομαδιαία εγγραφή

Στο βήμα 4 πιο πάνω, πατήστε ↓ για να επιλέξετε το είδος της εγγραφής. Κάθε φορά που πατάτε ↓, η ένδειξη αλλάζει όπως φαίνεται παρακάτω. Πατήστε ↑ για να αλλάξετε την ένδειξη κατά την αντίστροφη σειρά.

σήμερα → **ΚΑΘ** (Δευτέρα έως Κυριακή) → **Ε-ΣΑ** (κάθε Σάββατο) → **Ε-ΚΥ** (κάθε Κυριακή) → **1 μήνα αργότερα** → (αντίστροφη μέτρηση ημερομηνιών) → **σήμερα**

Εγγραφή χρονοδιακόπτη με σήματα VPS/PDC

Κάποια συστήματα εκπομπών εκπέμπουν σήματα VPS (Σύστημα Προγραμμάτων Βίντεο) ή PDC (Έλεγχος Διαβίβασης Προγράμματος) μαζί με τα προγράμματά τους. Αυτά τα σήματα εξασφαλίζουν ότι οι εγγραφές σας με χρονοδιακόπτη θα γίνουν ανεξάρτητα από τις τυχόν καθυστερήσεις των προγραμμάτων, νωρίτερη έναρξη ή διακοπές μεταδόσεων.

Για να χρησιμοποιήσετε τη λειτουργία VPS/PDC, ρυθμίστε το V/P στο ON στο βήμα 4 πιο πάνω. Μπορείτε επίσης να χρησιμοποιήσετε τη λειτουργία VPS/PDC για μία πηγή συνδεδεμένη σε μία ή περισσότερες εισόδους LINE.

Χρήση του βίντεο μετά τη ρύθμιση του χρονοδιακόπτη

Για να χρησιμοποιήσετε το βίντεο πριν ξεκινήσει η εγγραφή, απλώς πατήστε I/⏻. Η ένδειξη ⊖ σβήνει και ενεργοποιείται το βίντεο. Θυμηθείτε να πατήσετε I/⏻ για να ρυθμίσετε το βίντεο σε θέση αναμονής της εγγραφής μετά τη χρήση του βίντεο.

Ενώ το βίντεο κάνει εγγραφή μπορείτε ακόμα να πραγματοποιήσετε τις παρακάτω λειτουργίες:

- Να μηδενίσετε το μετρητή (σελ. 42).
- Να εμφανίσετε στην οθόνη της τηλεόρασης πληροφορίες σχετικές με την κασέτα (σελ. 46).
- Να ελέγξετε τις ρυθμίσεις του χρονοδιακόπτη (σελ. 67).
- Να παρακολουθήσετε κάποιο άλλο τηλεοπτικό πρόγραμμα (σελ. 46).

Για να χρησιμοποιήσετε τη λειτουργία αυτόματης ταχύτητας της ταινίας*

Στο βήμα 4 παραπάνω, πατήστε ↓ για να επιλέξετε AUTO. Όταν γράφετε ένα πρόγραμμα στη θέση λειτουργίας SP και η διάρκεια της ταινίας που έχει απομείνει είναι μικρότερη από τον χρόνο εγγραφής, η ταχύτητα εγγραφής της ταινίας αυτόματα αλλάζει στη θέση λειτουργίας ταχύτητας LP. Σημειώστε ότι κάποια παραμόρφωση θα εμφανιστεί στην εικόνα όταν αλλάξει η ταχύτητα της ταινίας. Για το σωστό χειρισμό αυτής της λειτουργίας, η ρύθμιση “ΚΑΣΕΤΑ ΕΠΙΛΟΓΗ” στο μενού ΧΡΗΣΤΗΣ ΡΥΘΜΙΣΗ πρέπει να είναι ακριβής (βλέπε σελ. 76).

Χρήσιμες Συμβουλές

- Για να ρυθμίσετε τη γραμμή εισόδου του σήματος πηγής εικόνας, μπορείτε να χρησιμοποιήσετε τα πλήκτρα INPUT SELECT.
- Μπορείτε να ορίσετε τον επιπλέον χρόνο για τη ρύθμιση ShowView στα 10, 20, 30, 40, 50 ή 60 λεπτά. Ρυθμίστε την επιλογή SHOWVIEW ΠΑΡΑΤΑΣΗ στο μενού ΕΥΚΟΛΗ ΛΕΙΤΟΥΡΓΙΑ στον επιπλέον χρόνο που θέλετε στη σελίδα. 77.
- Για να ελέγξετε, να αλλάξετε ή να ακυρώσετε τις ρυθμίσεις του προγράμματος βλέπε “Ελεγχος/αλλαγή/ακύρωση των ρυθμίσεων του χρονοδιακόπτη” στη σελ. 67.

Σημειώσεις

- Εάν το σήμα VPS/PDC είναι πολύ ασθενές ή ο σταθμός μετάδοσης δε μεταδίδει σήματα VPS/PDC, το βίντεο θα ξεκινήσει την εγγραφή στην προκαθορισμένη ώρα χωρίς να χρησιμοποιεί τη λειτουργία VPS/PDC.
- Οι ενδείξεις \ominus και \odot αναβοσβήνουν στο παράθυρο ενδείξεων όταν πατάτε I/\cup χωρίς να έχει εισαχθεί βιντεοκασέτα.
- Όταν ρυθμίσετε την επιλογή ΜΕΘΟΔΟΣ ΧΡΟΝΟΔ/ΠΤΗ στο ΚΑΝΟΝΙΚΟ στο μενού ΕΥΚΟΛΗ ΛΕΙΤΟΥΡΓΙΑ, το μενού SHOWVIEW δεν εμφανίζεται στην οθόνη της τηλεόρασης. Επιλέξτε SHOWVIEW ή ΜΕΤΑΒΛΗΤΟ.

* δεν είναι διαθέσιμο στο SLV-SE220D

Εγγραφή τηλεοπτικών προγραμμάτων χρησιμοποιώντας το χρονοδιακόπτη

Μπορείτε να προρυθμίσετε το πολύ μέχρι οκτώ προγράμματα, συμπεριλαμβανομένων και των ρυθμίσεων που έγιναν με άλλες μεθόδους εγγραφών με χρονοδιακόπτη.

Πριν ξεκινήσετε...

- Ελέγξτε αν το ρολόι του βίντεο έχει τη σωστή ώρα και ημερομηνία.
- Εισάγετε μια κασέτα με δοντάκι ασφαλείας της στη θέση του. Βεβαιωθείτε ότι η διάρκεια της κασέτας είναι μεγαλύτερη από τη συνολική διάρκεια εγγραφής.
- Για να κάνετε εγγραφή από αποκωδικοποιητή, πρώτα ενεργοποιήστε τον.
- Ενεργοποιήστε την τηλεόρασή σας και ρυθμίστε την στο κανάλι του βίντεο.
- Ρυθμίστε τις ΜΕΘΟΔΟΣ ΧΡΟΝΟΔ/ΠΤΗ*1 στο ΚΑΝΟΝΙΚΟ ή ΜΕΤΑΒΛΗΤΟ στο μενού ΕΥΚΟΛΗ ΛΕΙΤΟΥΡΓΙΑ (βλέπε σελ. 78).
- Ανατρέξτε στο "Ευρετήριο τμημάτων και πλήκτρων ρυθμίσεων" για τις θέσεις των πλήκτρων.

1

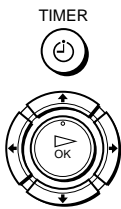

Πατήστε **TIMER**.

Για SLV-SE620D/E

Στην οθόνη της τηλεόρασης εμφανίζεται το μενού ΧΡΟΝΟΔ/ΠΤΗΣ ΠΡΟΓΡΑΜ.

Για SLV-SE820D/E, SE727E, SX727D, SE720D/E, SX720D/E και SE220D

- Όταν ρυθμίζετε τη ΜΕΘΟΔΟΣ ΧΡΟΝΟΔ/ΠΤΗ στο ΜΕΤΑΒΛΗΤΟ: Στην οθόνη της τηλεόρασης εμφανίζεται το μενού ΜΕΘΟΔΟΣ ΧΡΟΝΟΔ/ΠΤΗ. Πατήστε **↑/↓** για να επιλέξετε το ΚΑΝΟΝΙΚΟ, κατόπιν πατήστε **OK**.
- Όταν ρυθμίζετε το ΜΕΘΟΔΟΣ ΧΡΟΝΟΔ/ΠΤΗ στο ΚΑΝΟΝΙΚΟ: Στην οθόνη της τηλεόρασης εμφανίζεται το μενού ΧΡΟΝΟΔ/ΠΤΗΣ ΠΡΟΓΡΑΜ.

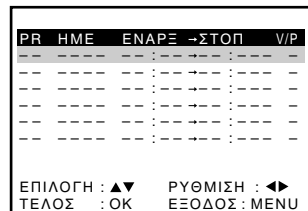
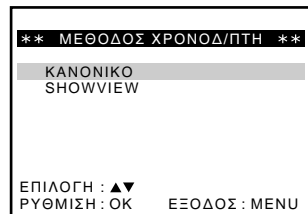
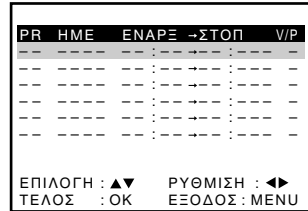

συνεχίζεται

2

INPUT SELECT



Ρυθμίστε την ημερομηνία, τις ώρες έναρξης και λήξης, τη θέση προγράμματος, την ταχύτητα της κασέτας και τη λειτουργία VPS/PDC*1:

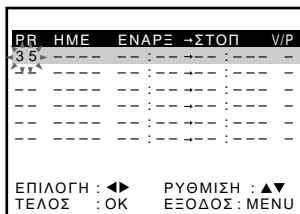

- 1 Πατήστε ➡ για να επιλέξετε κάθε ένα στοιχείο με τη σειρά.
- 2 Πατήστε ⬆/⬇ για να ρυθμίσετε κάθε μία επιλογή.

Για να διορθώσετε μια ρύθμιση, πατήστε ◀ για να επιστρέψετε σε αυτή τη ρύθμιση και κατόπιν αλλάξτε την.

- Για την καθημερινή εγγραφή του ίδιου προγράμματος ή την ίδια ημέρα κάθε εβδομάδα, βλέπε “Ημερήσια/εβδομαδιαία εγγραφή” στη σελ. 61.
- Για να χρησιμοποιήσετε τη λειτουργία VPS/PDC*1, ρυθμίστε V/P στο ON. Για λεπτομέρειες γύρω από τη λειτουργία VPS/PDC, βλέπε “Εγγραφή χρονοδιακόπτη με σήματα VPS/PDC” στη σελ. 57.
- Για να κάνετε εγγραφή από αποκωδικοποιητή ή από κάποια άλλη συνδεδεμένη πηγή σήματος εισόδου σε μία ή περισσότερες εισόδους LINE πατήστε INPUT SELECT έτσι ώστε να εμφανιστεί η συνδεδεμένη γραμμή στη θέση “PR”.

3

MENU



Πατήστε MENU για να βγείτε από το μενού.

4

I/⏻



Πατήστε I/⏻ για να απενεργοποιήσετε το βίντεο.

Στο παράθυρο ενδείξεων εμφανίζεται η ένδειξη Ⓞ και το βίντεο μπαίνει σε κατάσταση αναμονής εγγραφής.

Για να κάνετε εγγραφή από αποκωδικοποιητή ή κάποια άλλη πηγή, αφήστε τη συνδεδεμένη συσκευή ενεργοποιημένη.

Σταμάτημα της εγγραφής

Για να σταματήσετε το βίντεο κατά την εγγραφή, πατήστε ■ (διακοπή).

Ημερήσια/εβδομαδιαία εγγραφή

Στο βήμα 2 παραπάνω, πατήστε **↓** για να επιλέξετε το είδος εγγραφής. Κάθε φορά που πατάτε **↓**, η ένδειξη αλλάζει όπως φαίνεται παρακάτω. Πατήστε **↑** για να αλλάξετε την ένδειξη κατά την αντίστροφη σειρά.

σήμερα → **ΚΑΘ** (Δευτέρα έως Κυριακή) → **Ε-ΣΑ** (κάθε Σάββατο) → **Ε-ΚΥ** (κάθε Κυριακή) → **1 μήνα αργότερα** → (αντίστροφη μέτρηση ημερομηνιών) → **σήμερα**

Χρήση του βίντεο μετά τη ρύθμιση του χρονοδιακόπτη

Για να χρησιμοποιήσετε το βίντεο πριν ξεκινήσει η εγγραφή, απλώς πατήστε **I/⏏**. Η ένδειξη **⊖** σβήνει και ενεργοποιείται το βίντεο. Θυμηθείτε να πατήσετε **I/⏏** για να ρυθμίσετε το βίντεο σε θέση αναμονή εγγραφής μετά τη χρήση του βίντεο.

Ενώ το βίντεο κάνει εγγραφή, μπορείτε να πραγματοποιήσετε επίσης τις παρακάτω λειτουργίες:

- Να μηδενίσετε το μετρητή (σελ. 42).
- Να εμφανίσετε στην οθόνη της τηλεόρασης πληροφορίες σχετικές με την κασέτα (σελ. 46).
- Να ελέγξετε τις ρυθμίσεις του χρονοδιακόπτη (σελ. 67).
- Να παρακολουθήσετε κάποιο άλλο τηλεοπτικό πρόγραμμα (σελ. 46).

Για να χρησιμοποιήσετε τη λειτουργία αυτόματης ταχύτητας ταινίας*²

Στο βήμα 2 παραπάνω, πατήστε **↓** για να επιλέξετε **AUTO**. Όταν γράφετε ένα πρόγραμμα στη θέση λειτουργίας **SP** και η διάρκεια της ταινίας που έχει απομείνει είναι μικρότερη από τον χρόνο εγγραφής, η ταχύτητα εγγραφής ταινίας αυτόματα αλλάζει στη θέση λειτουργίας **LP**. Σημειώστε ότι κάποια παραμόρφωση θα εμφανιστεί στην εικόνα όταν αλλάξει η ταχύτητα της ταινίας. Για το σωστό χειρισμό αυτής της λειτουργίας, η ρύθμιση “**ΚΑΣΕΤΑ ΕΠΙΛΟΓΗ**” στο μενού **ΧΡΗΣΤΗΣ ΡΥΘΜΙΣΗ** πρέπει να είναι ακριβής (βλέπε σελ. 76).

Χρήσιμες Συμβουλές

- Για να ρυθμίσετε τη γραμμή εισόδου του σήματος της πηγής εικόνας, μπορείτε να χρησιμοποιήσετε τα πλήκτρα INPUT SELECT.
- Ακόμα και αν ρυθμίσετε το ΜΕΘΟΛΟΣ ΧΡΟΝΟΔ/ΠΤΗ*1 στο SHOWVIEW στο μενού ΕΥΚΟΛΗ ΛΕΙΤΟΥΡΓΙΑ, μπορείτε να ρυθμίσετε το χρονοδιακόπτη χειροκίνητα. Πατήστε MENU για να επιλέξετε ΧΡΟΝΟΔ/ΠΤΗΣ ΠΡΟΓΡΑΜ., κατόπιν πηγαίνετε στο βήμα 2.
- Για να ελέγξετε, να αλλάξετε ή να ακυρώσετε τις ρυθμίσεις του προγράμματος, βλέπε “Ελεγχος/αλλαγή/ακύρωση των ρυθμίσεων του χρονοδιακόπτη” στη σελ. 67.

Σημειώσεις

- Όταν ρυθμίζετε το χρονοδιακόπτη με τα σήματα VPS/PDC*1, πρέπει να εισάγετε τις ώρες έναρξης και λήξης ακριβώς όπως αναφέρονται στον Οδηγό Προγραμμάτων της τηλεόρασης. Διαφορετικά, η λειτουργία VPS/PDC δε θα δουλέψει.
- Εάν το σήμα VPS/PDC*1 είναι πολύ ασθενές ή ο σταθμός μετάδοσης δε μεταδίδει σήματα VPS/PDC, το βίντεο θα ξεκινήσει την εγγραφή στην προκαθορισμένη ώρα χωρίς να χρησιμοποιεί τη λειτουργία VPS/PDC.
- Οι ενδείξεις ⊖ και ⊕ αναβοσβήνουν στο παράθυρο ενδείξεων όταν πατάτε I/⏏ χωρίς να έχει εισαχθεί ταινία.
- Η λειτουργία VPS/PDC*1 ρυθμίζει αυτόματα στο OFF (εκτός) για την εγγραφή με χρονοδιακόπτη ενός δορυφορικού προγράμματος.

*1 δεν είναι διαθέσιμο στο SLV-SE620D/E

*2 δεν είναι διαθέσιμο στο SLV-SE220D

Αναπαραγωγή/αναζήτηση με διάφορες ταχύτητες

Πριν ξεκινήσετε...

- Ανατρέξτε στο “Ευρετήριο τμημάτων και πλήκτρων ρυθμίσεων” για τις θέσεις των πλήκτρων.

Επιλογές αναπαραγωγής	Ενέργεια
Επισκόπηση της εικόνας κατά τη ταχεία τύλιξη προς τα εμπρός ή πίσω	Κατά τη ταχεία τύλιξη προς τα εμπρός, κρατήστε πατημένο το ►► (ταχεία τύλιξη προς τα εμπρός). Κατά την περιτύλιξη προς τα πίσω, κρατήστε πατημένο το ◄◄ (επανατύλιξη προς τα πίσω).
Αναπαραγωγή με υψηλή ταχύτητα	<ul style="list-style-type: none"> • Κατά την αναπαραγωγή, πατήστε το ►► (περιτύλιξη προς τα εμπρός) ή ◄◄ (επανατύλιξη προς τα πίσω) <u>στο τηλεχειριστήριο</u>. • Κατά την αναπαραγωγή, κρατήστε πατημένο το ►► (ταχεία τύλιξη προς τα εμπρός) ή ◄◄ (επανατύλιξη προς τα πίσω). Όταν απελευθερώσετε το πλήκτρο, επανέρχεται η κανονική αναπαραγωγή.
Αναπαραγωγή με διπλάσια ταχύτητα από την κανονική	Κατά την αναπαραγωγή, πατήστε το ×2.
Αναπαραγωγή σε αργή κίνηση	Κατά την αναπαραγωγή, πατήστε το ►► SLOW.
Αναπαραγωγή καρτέ-καρτέ	Κατά την παύση, πατήστε το ►► (ταχεία τύλιξη προς τα εμπρός) ή ◄◄ (επανατύλιξη προς τα πίσω)* <u>στο τηλεχειριστήριο</u> .

* μόνο στο SLV-SE820D/E

Για να επιστρέψετε στην κανονική αναπαραγωγή

Πατήστε ▷ (αναπαραγωγή).

Χρήση του περιστροφικού χειριστηρίου αργής κίνησης (μόνο στο SLV-SE820D/E)

Με το περιστροφικό χειριστήριο αργής κίνησης, μπορείτε να εκμεταλλευτείτε αρκετές επιλογές αναπαραγωγής. Υπάρχουν δύο τρόποι χρήσης του δακτυλίου του περιστροφικού χειριστηρίου αργής κίνησης, η κανονική λειτουργία και η λειτουργία χειριστηρίου (jog).



Χρήση του περιστροφικού χειριστηρίου αργής κίνησης με την κανονική λειτουργία

Κατά τη διάρκεια της αναπαραγωγής ή της παύσης, περιστρέψτε το περιστροφικό χειριστήριο αργής κίνησης αριστερόστροφα ή δεξιόστροφα. Κάθε αλλαγή στη θέση του περιστροφικού χειριστηρίου αργής κίνησης αλλάζει τη λειτουργία αναπαραγωγής με τον ακόλουθο τρόπο.

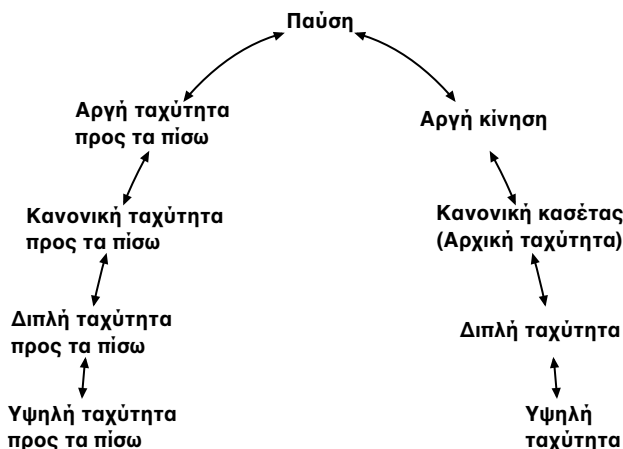

Χρήση του περιστροφικού χειριστηρίου αργής κίνησης σε λειτουργία χειριστηρίου (jog)

Χρησιμοποιήστε αυτή τη λειτουργία για αναπαραγωγή καρτέ-καρέ.

Πιέστε το Χειριστήριο (JOG) για να μπειτε στη λειτουργία χειριστηρίου. Η ένδειξη JOG ανάβει. Αν αλλάξετε τη λειτουργία του χειριστηρίου κατά τη διάρκεια της αναπαραγωγής, η αναπαραγωγή μπαίνει σε παύση έτσι ώστε να μπορείτε να δείτε μία ακίνητη εικόνα. Κάθε αλλαγή στη θέση του περιστροφικού χειριστηρίου αργής κίνησης μετακινεί την εικόνα κατά ένα καρτέ. Για να γυρίσετε προς τα πίσω κάποια καρτέ, περιστρέψτε το περιστροφικό χειριστήριο αργής κίνησης αριστερόστροφα. Η ταχύτητα μετακίνησης των καρτέ εξαρτάται από την ταχύτητα με την οποία περιστρέφετε το περιστροφικό χειριστήριο.

Για να επανέλθετε στην κανονική λειτουργία, πατήστε το JOG ξανά. Το πλήκτρο JOG σβήνει.

Χρήσιμες Συμβουλές

- Ρυθμίστε την εικόνα χρησιμοποιώντας τα πλήκτρα PROGRAM +/- στο βίντεο εφόσον:
 - Εμφανιστούν γραμμές κατά την αργή κίνηση.
 - Κατά την παύση εμφανιστούν λωρίδες στο επάνω ή στο κάτω μέρος της εικόνας.
 - Η εικόνα τρεμοπαίζει κατά την παύση.
 Για να ρυθμίσετε το ίχνος στην κεντρική θέση, πατήστε ταυτόχρονα και τα δύο πλήκτρα (+/-).

Σημειώσεις

- Ο ήχος διακόπτω κατά τη διάρκεια αυτών των χειρισμών.
- Σε λειτουργία LP (μεγάλη διάρκεια), μπορεί να εμφανιστούν παράσιτα ή να μην υπάρχει καθόλου χρώμα.
- Εάν η ένδειξη αναπαραγωγής δεν εμφανίζεται στην οθόνη της τηλεόρασης, πατήστε το **[+] DISPLAY**.
- Η εικόνα μπορεί να παρουσιάσει παράσιτα κατά την αντίστροφη αναπαραγωγή σε υψηλή ταχύτητα.
- Η εικόνα επανέρχεται στην κανονική αναπαραγωγή από αντίστροφη αργή κίνηση μέσα σε 30 δευτερόλεπτα.

Ρύθμιση του χρόνου διάρκειας εγγραφής

Αφού έχετε ξεκινήσει την εγγραφή με το συνηθισμένο τρόπο, μπορείτε να κάνετε το βίντεο να σταματήσει αυτόματα, μετά από μια προκαθορισμένη διάρκεια.

Πριν ξεκινήσετε...

- Ανατρέξτε στο “Ευρετήριο τμημάτων και πλήκτρων ρυθμίσεων” για τις θέσεις των πλήκτρων.

1 Κατά την εγγραφή, πατήστε ● REC.

Στο παράθυρο ενδείξεων εμφανίζεται η ένδειξη ⊕.

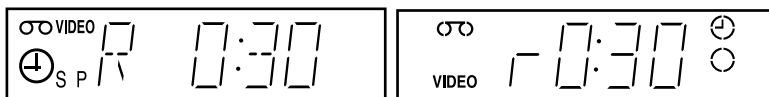

2 Πατήστε ● REC επανειλημμένα για να ρυθμίσετε τη διάρκεια.

Στη θέση λειτουργίας SP

Κάθε πάτημα αυξάνει την ώρα σε διαστήματα των 30 λεπτών.

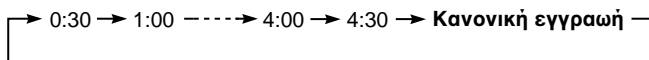

Στη θέση λειτουργίας LP

Κάθε πάτημα προχωρεί την ώρα όπως φαίνεται παρακάτω.

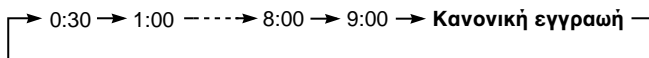

Η ένδειξη του μετρητή της βιντεοκασέτας μειώνεται λεπτό προς λεπτό μέχρι να φθάσει στο 0:00, οπότε το βίντεο σταματά την εγγραφή και απενεργοποιείται αυτόματα.

Παράταση της διάρκειας

Πατήστε ● REC επανειλημμένα για να ρυθμίσετε μια νέα διάρκεια.

Για να ακυρώσετε τη διάρκεια

Πατήστε ● REC επανειλημμένα μέχρι να εξαφανιστεί η ένδειξη ⊕ και το βίντεο να επιστρέψει στην κανονική λειτουργία εγγραφής.

Σταμάτημα της εγγραφής

Για να σταματήσετε το βίντεο κατά την εγγραφή, πατήστε ■ (διακοπή).

Σημείωση

- Δεν μπορείτε να εμφανίσετε τον τρέχοντα χρόνο της κασέτας στο παράθυρο ενδείξεων όταν ρυθμίζετε τη διάρκεια εγγραφής.

Ελεγχος/αλλαγή/ακύρωση των ρυθμίσεων του χρονοδιακόπτη

Πριν ξεκινήσετε...

- Ενεργοποιήστε την τηλεόρασή σας και ρυθμίστε την στο κανάλι του βίντεο.
- Ανατρέξτε στο "Ευρετήριο τμημάτων και πλήκτρων ρυθμίσεων" για τις θέσεις των πλήκτρων.

- 1 Πατήστε **I/⏻** για να ενεργοποιήσετε το βίντεο.
- 2 Πατήστε **MENU**, κατόπιν πατήστε **↑/↓** για να μαρκάρετε την επιλογή **ΧΡΟΝΟΔ/ΠΤΗΣ ΠΡΟΓΡΑΜ.** και πατήστε **OK**.

- Εάν θέλετε να αλλάξετε ή να ακυρώσετε μια ρύθμιση, πηγαίνετε στο επόμενο βήμα.
- Εάν δε χρειάζεται να αλλάξετε ή να ακυρώσετε τις ρυθμίσεις, πατήστε **MENU**, κατόπιν απενεργοποιήστε το βίντεο για να επανέλθετε στην αναμονή εγγραφής.

PR	ΗΜΕ	ΕΝΑΡΞ	→ΣΤΟΠ	V/P
35	ΣΑ29	19:00	-20:00	SP ON
29	ΣΑ29	21:00	-21:30	-
30	ΣΑ 6	12:00	-13:30	-
-	-	-	-	-
-	-	-	-	-
-	-	-	-	-

ΕΠΙΛΟΓΗ : ▲▼ ΡΥΘΜΙΣΗ : ◀▶
ΤΕΛΟΣ : OK ΕΞΟΔΟΣ : MENU

- 3 Πατήστε **↑/↓** για να επιλέξετε τη ρύθμιση που θέλετε να αλλάξετε ή να ακυρώσετε, κατόπιν πατήστε **→**.

Ο αριθμός PR αναβοσβήνει στην επιλεγμένη γραμμή.

PR	ΗΜΕ	ΕΝΑΡΞ	→ΣΤΟΠ	V/P
35	ΣΑ29	19:00	-20:00	SP ON
29	ΣΑ29	21:00	-21:30	-
30	ΣΑ 6	12:00	-13:30	-
-	-	-	-	-
-	-	-	-	-
-	-	-	-	-

ΕΠΙΛΟΓΗ : ▲▼ ΡΥΘΜΙΣΗ : ◀▶
ΤΕΛΟΣ : OK ΕΞΟΔΟΣ : MENU

- 4 • Για να αλλάξετε τη ρύθμιση, πατήστε **←/→** για να επιλέξετε το στοιχείο που θέλετε να αλλάξετε, κατόπιν πατήστε **↑/↓** για να το επαναρυθμίσετε.
- Για να ακυρώσετε τη ρύθμιση, πατήστε **CLEAR**.
- 5 Πατήστε **MENU** για να βγείτε από το μενού.
Εάν κάποιες ρυθμίσεις παραμένουν, απενεργοποιήστε το βίντεο για να επιστρέψετε στην αναμονή εγγραφής.

Πρόσθετες Λειτουργίες

Επικάλυψη των ρυθμίσεων του χρονοδιακόπτη

Το πρόγραμμα που ξεκινά πρώτο έχει προτεραιότητα και έτσι το δεύτερο πρόγραμμα ξεκινά μόνο αφού τελειώσει το πρώτο πρόγραμμα. Αν τα προγράμματα ξεκινούν ακριβώς την ίδια ώρα, το πρόγραμμα που είναι πρώτο στη λίστα έχει προτεραιότητα.

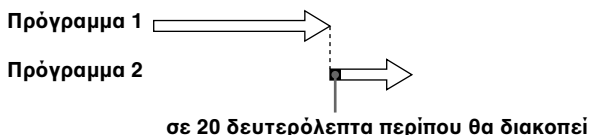
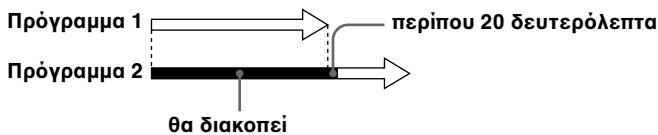

Εγγραφή στερεοφωνικών και δίγλωσσων προγραμμάτων (δεν είναι διαθέσιμο στο SLV-SE220D)

Σε σύστημα ZWEITON (Γερμανικό στέρεο)

Αυτό το βίντεο λαμβάνει και γράφει αυτόματα στερεοφωνικά και δίγλωσσα προγράμματα, που βασίζονται στο σύστημα ZWEITON. Όταν γίνεται λήψη ενός στερεοφωνικού ή δίγλωσσου προγράμματος, η ένδειξη STEREO εμφανίζεται στο παράθυρο ενδείξεων.

Επιλογή δίγλωσσου ήχου κατά την εγγραφή

Πατήστε το AUDIO MONITOR για να επιλέξετε τον ήχο που θέλετε.

Για να ακούτε	Ένδειξη επί της οθόνης	Παράθυρο ενδείξεων
Κύριο	ΚΥΡΙΟ	STEREO
Δευτερεύον	ΔΕΥΤΕΡΕΥΟΝ	STEREO
Κύριο και δευτερεύον	ΚΥΡΙΟ/ΔΕΥΤΕΡΕΥΟΝ	STEREO
Κανονικός ήχος*	ΜΟΝΟΦΩΝΙΚΟΣ	STEREO

* Συνήθως το κύριο κανάλι που ακούγεται και από τα αριστερά και από τα δεξιά στα δίγλωσσα προγράμματα

Για να επιλέξετε ένα στερεοφωνικό πρόγραμμα ενώ κάνετε εγγραφή

Για να ακούτε	Ένδειξη επί της οθόνης	Παράθυρο ενδείξεων
Στερεοφωνικό	ΣΤΕΡΕΟ	STEREO
Αριστερό κανάλι	ΑΡ. ΚΑΝΑΛΙ	STEREO
Δεξί κανάλι	ΔΕΞ. ΚΑΝΑΛΙ	STEREO
Κανονικός ήχος	ΑΡ. + ΔΕΞ. ΚΑΝΑΛΙ	STEREO

* Συνήθως ο μικτός ήχος του αριστερού και δεξιού καναλιού σε στερεοφωνικά προγράμματα

Στο σύστημα NICAM (μόνο στα SLV-SE820E, SE727E, SE720E, SX720E και SE620E)

Αυτό το βίντεο μπορεί να κάνει λήψη και εγγραφή στερεοφωνικών και δίγλωσσων προγραμμάτων βασισμένων στο σύστημα NICAM (NICAM εμφανίζεται στην οθόνη της τηλεόρασης). Όταν γίνεται λήψη ενός στερεοφωνικού ή δίγλωσσου προγράμματος, η ένδειξη STEREO εμφανίζεται στο παράθυρο ενδείξεων.

Για να κάνετε εγγραφή ενός προγράμματος NICAM, η επιλογή NICAM στο μενού ΧΡΗΣΤΗΣ ΡΥΘΜΙΣΗ θα πρέπει να ρυθμιστεί στο ON (αρχική ρύθμιση). Για να ελέγξετε τη ρύθμιση του μενού, βλέπε σελ. 77 για λεπτομέρειες.

Επιλογή του ήχου κατά την εγγραφή

Πατήστε το AUDIO MONITOR για να επιλέξετε τον ήχο που θέλετε.

Στερεοφωνικά προγράμματα

Για να ακούτε	Ένδειξη επί της οθόνης	Παράθυρο ενδείξεων
Στερεοφωνικό	NICAM, ΣΤΕΡΕΟ	STEREO
Αριστερό κανάλι	NICAM, ΑΡ. ΚΑΝΑΛΙ	STEREO
Δεξί κανάλι	NICAM, ΔΕΞ. ΚΑΝΑΛΙ	STEREO
αριστερό και δεξί κανάλι*	NICAM, ΑΡ. + ΔΕΞ. ΚΑΝΑΛΙ	STEREO

* Συνήθως η μίξη ήχου του αριστερού και δεξιού καναλιού

Δίγλωσσα προγράμματα

Για να ακούτε	Ένδειξη επί της οθόνης	Παράθυρο ενδείξεων
Κύριο	NICAM, ΚΥΡΙΟ	STEREO
Δευτερεύον	NICAM, ΔΕΥΤΕΡΕΥΟΝ	STEREO
Κύριο και δευτερεύον	NICAM, ΚΥΡΙΟ/ ΔΕΥΤΕΡΕΥΟΝ	STEREO
Κανονικός ήχος*	NICAM, ΜΟΝΟΦΩΝΙΚΟΣ	STEREO

* Συνήθως ο κύριος ήχος (μονοφωνικό)

Επιλογή του ήχου κατά την αναπαραγωγή Υψηλής Πιστότητας

Πατήστε το AUDIO MONITOR για να επιλέξετε τον ήχο που θέλετε.

Για να ακούτε	Ενδειξη επί της οθόνης	Παράθυρο ενδείξεων
Στερεοφωνικό	ΣΤΕΡΕΟ	STEREO
Αριστερό κανάλι	ΑΡ. ΚΑΝΑΛΙ	STEREO
Δεξί κανάλι	ΔΕΞ. ΚΑΝΑΛΙ	STEREO
Ηχος μίξης*	ΜΕΙΞΗ	STEREO
Μονοφωνικός ήχος	ΜΟΝΟΦΩΝΙΚΟΣ	Καμία ένδειξη

* Ο μικτός ήχος του αριστερού και δεξιού καναλιού και η κανονική μονοφωνική ακουστική τροχιά

Εγγραφή του ήχου σε βιντεοκασέτα

Το βίντεο γράφει τον ήχο σε δύο ξεχωριστά κανάλια. Ο ήχος υψηλής πιστότητας γράφεται στο κύριο κανάλι μαζί με την εικόνα. Ο μονοφωνικός ήχος γράφεται στο κανονικό κανάλι, κατά μήκος της άκρης της βιντεοταινίας.

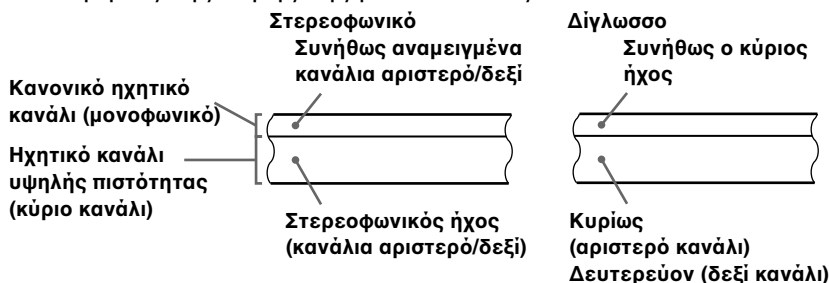

Σημειώσεις

- Για να ακούτε στερεοφωνικά τον αναπαραγόμενο ήχο, θα πρέπει να χρησιμοποιήσετε τις συνδέσεις Scart ή AUDIO OUT.
- Όταν παίζετε μια κασέτα που έχει εγγραφεί μονοφωνικά, ο ήχος ακούγεται μονοφωνικά, ανεξάρτητα από τη ρύθμιση AUDIO MONITOR.

Αναζήτηση με χρήση της λειτουργίας ΔΕΙΚΤΩΝ (δεν είναι διαθέσιμο στο SLV-SE220D)

Το βίντεο μαρκάρει αυτόματα την κασέτα με ένα σήμα δείκτη στο σημείο όπου ξεκινά η εγγραφή. Χρησιμοποιήστε αυτά τα σήματα δεικτών σαν της αναφορές για να εντοπίσετε μία συγκεκριμένη εγγραφή.

Για να βρείτε μια ορισμένη εγγραφή με αναζήτηση (Αναζήτηση ευρετηρίου)

- 1 Εισάγετε στο βίντεο μια κασέτα με δείκτες.
- 2 Πατήστε **◀◀/▶▶** (αναζήτηση ευρετηρίου). Το βίντεο αρχίζει την ανίχνευση κάθε εγγραφής για περίπο δευτερόλεπτα στην αντίστοιχη διεύθυνση.

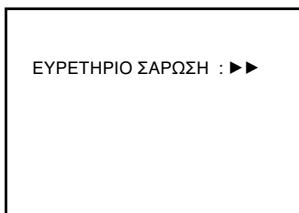

- 3 Πατήστε **▷** (αναπαραγωγή) για να αρχίσετε την αναπαραγωγή όταν βρείτε το επιθυμητό σημείο.

Για να αναζητήσετε μια ορισμένη εγγραφή (Αναζήτηση ευρετηρίου)

- 1 Εισάγετε στο βίντεο μια κασέτα με δείκτες.
- 2 Πατήστε **◀◀/▶▶** (αναζήτηση ευρετηρίου) δύο φορές.
 - Για να αναζητήσετε προς τα εμπρός, πατήστε **▶▶** (αναζήτηση ευρετηρίου) δύο φορές.
 - Για να αναζητήσετε προς τα πίσω, πατήστε το **◀◀** (αναζήτηση ευρετηρίου) δύο φορές.

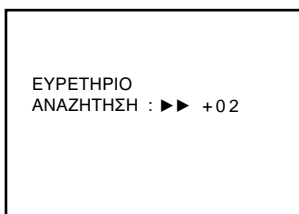

- 3 Πατήστε **◀◀/▶▶** (αναζήτηση ευρετηρίου) ανάλογα με την κατεύθυνση που βρίσκεται το πρόγραμμα που επιθυμείτε. Κάθε φορά που πατάτε το πλήκτρο, ο αριθμός αυξάνεται ή μειώνεται έως και ± 20 , αντίστοιχα.
- 4 Το βίντεο αρχίζει την αναζήτηση, και η αναπαραγωγή ξεκινάει αυτόματα από αυτό το σημείο.

Για να σταματήσετε την αναζήτηση

Πατήστε ■ (διακοπή).

Σημειώσεις

- Όταν η εγγραφή ξεκινά μετά από παύση, δεν προστίθεται κάποιος δείκτης. Ωστόσο, εάν αλλάξετε τη θέση προγράμματος κατά την παύση εγγραφής, θα προστεθεί κάποιος δείκτης.
- Όταν πατήσετε ◀◀ (αναζήτηση ευρετηρίου), εάν δεν έχει εγγραφεί τίποτα πριν το επιλεγμένο σήμα δείκτη, η αναπαραγωγή δεν μπορεί να αρχίσει ακριβώς στο σήμα του δείκτη.

Ρύθμιση της εικόνας

Ρύθμιση του ήχους

Παρόλο που το βίντεο ρυθμίζει αυτόματα το ήχος κατά την αναπαραγωγή μίας κασέτας, μπορεί να παρατηρηθούν παρεμβολές αν η εγγραφή είναι χαμηλής ποιότητας. Στην περίπτωση αυτή, ρυθμίστε το ήχος χειροκίνητα.

Κατά την αναπαραγωγή, πατήστε PROGRAM +/- στο βίντεο για να εμφανίσετε το μετρητή του ήχους.

Οι παρεμβολές πρέπει να εξαφανιστούν καθώς πατάτε ένα από τα δύο κουμπιά. Για να επαναφέρετε την αυτόματη ρύθμιση ήχους, βγάλτε την κασέτα και ξαναβάλτε την.

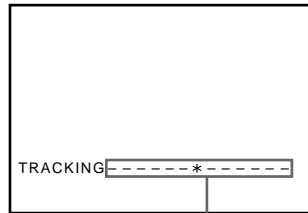

Μετρητής ήχους

Ρύθμιση καθαρότητας της εικόνας (Έξυπνη τριλογικ)

Μπορείτε να ρυθμίσετε αυτόματα την καθαρότητα της εικόνας.

1 Κατά την αναπαραγωγή, πατήστε MENU, κατόπιν πατήστε **↑/↓/←/→** για να μαρκάρετε την επιλογή ΧΡΗΣΤΗΣ ΡΥΘΜΙΣΗ και πατήστε OK.

2 Πατήστε **↑/↓** για να μαρκάρετε την επιλογή SMART TRILOGIC, κατόπιν πατήστε **→**.

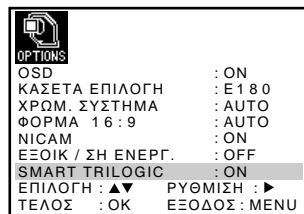

3 Πατήστε **↑/↓** για να ρυθμίσετε την επιλογή SMART TRILOGIC στο ON ή το OFF.

- ON: Η καθαρότητα της εικόνας ρυθμίζεται αυτόματα.
- OFF: Ρυθμίστε την καθαρότητα με το χέρι.

Για να γίνει η εικόνα λιγότερο καθαρή, πατήστε **←**.

Για να γίνει η εικόνα καθαρότερη, πατήστε **→**.

4 Πατήστε MENU για να επιστρέψετε στην αρχική οθόνη.

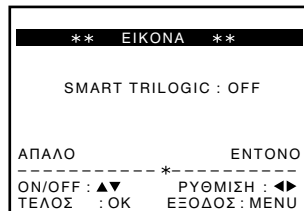

Μείωση της ηλεκτρικής κατανάλωσης του βίντεο

Για να μειώσετε την ηλεκτρική κατανάλωση του βίντεο, μπορείτε να απενεργοποιήσετε τις ενδείξεις της οθόνης όταν το βίντεο είναι κλειστό (σε λειτουργία αναμονής).

- 1 Πατήστε MENU, κατόπιν πατήστε **↑/↓/←/→** για να μαρκάρετε την επιλογή ΧΡΗΣΤΗΣ ΡΥΘΜΙΣΗ και πατήστε OK.
- 2 Πατήστε **↑/↓** για να επιλέξετε ΕΞΟΙΚ/ΣΗ ΕΝΕΡΓ.
- 3 Πατήστε **→** για να ρυθμίσετε στο ON, κατόπιν πατήστε OK.
Η κατανάλωση ενέργειας μειώνεται στο ελάχιστο.

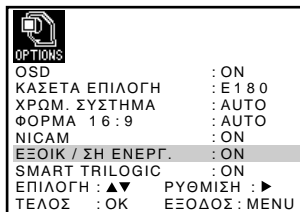

Για να ανάψετε τις ενδείξεις στο παράθυρο ενδείξεων

Ρυθμίστε την επιλογή ΕΞΟΙΚ/ΣΗ ΕΝΕΡΓ. στο OFF στο βήμα 3.

Σημειώσεις

- Όταν το βίντεο βρίσκεται σε κατάσταση αναμονής εγγραφής, η ένδειξη **Ⓞ** στο παράθυρο ενδείξεων παραμένει αναμμένη ακόμη και όταν το ΕΞΟΙΚ/ΣΗ ΕΝΕΡΓ. είναι ρυθμισμένο στο ON.
- Η λειτουργία γραμμής παράκαμψης δεν θα λειτουργεί κανονικά εάν η επιλογή ΕΞΟΙΚ/ΣΗ ΕΝΕΡΓ. έχει ρυθμιστεί στο ON. Ρυθμίστε ΕΞΟΙΚ/ΣΗ ΕΝΕΡΓ. στο OFF για να εξασφαλίσετε κανονική λειτουργία.

Αλλαγή επιλογών μενού

- 1 Πατήστε MENU, κατόπιν επιλέξτε ΧΡΗΣΤΗΣ ΡΥΘΜΙΣΗ ή ΕΥΚΟΛΗ ΛΕΙΤΟΥΡΓΙΑ και πατήστε OK.

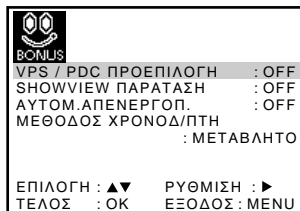
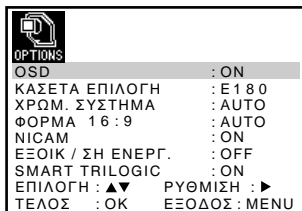

- 2 Πατήστε ↑/↓ για να κάνετε την επιλογή.
- 3 Πατήστε → για να αλλάξετε τη ρύθμιση, κατόπιν πατήστε OK.

Επιλογές μενού

Οι αρχικές ρυθμίσεις εμφανίζονται με έντονα γράμματα.

ΧΡΗΣΤΗΣ ΡΥΘΜΙΣΗ

Επιλογή μενού	Ρυθμίστε αυτή την επιλογή στο
OSD	<ul style="list-style-type: none">• ON για εμφάνιση του μενού στην οθόνη της τηλεόρασης.• OFF για εξαφάνιση του μενού από την οθόνη της τηλεόρασης.
ΚΑΣΕΤΑ ΕΠΙΛΟΓΗ	<ul style="list-style-type: none">• E180 για να χρησιμοποιήσετε μια κασέτα τύπου E-180 ή μικρότερη.• E240 για να χρησιμοποιήσετε μια κασέτα τύπου E-240.• E260 για να χρησιμοποιήσετε μια κασέτα τύπου E-260.• E300 για να χρησιμοποιήσετε μια κασέτα τύπου E-300.
ΧΡΩΜ. ΣΥΣΤΗΜΑ	<ul style="list-style-type: none">• AUTO για αυτόματη επιλογή του χρωματικού συστήματος.• PAL για να χρησιμοποιήσετε μια κασέτα γραμμένη στο χρωματικό σύστημα PAL.• A/M για να χρησιμοποιήσετε μια κασέτα γραμμένη σε ασπρόμαυρο.

Επιλογή μενού	Ρυθμίστε αυτή την επιλογή στο
ΦΟΡΜΑ 16:9*1	<ul style="list-style-type: none"> • AΥΤΟ όταν χρησιμοποιείτε μία τηλεόραση ευρείας οθόνης. Το βίντεο αυτόματα βρίσκει εάν τα προγράμματα που αναπαράγονται ή εγγράφονται είναι σε κανονικό ή ευρείας οθόνης φορμάτ. • ON εάν το βίντεο δεν μπορεί να βρει τα ευρείας οθόνης τηλεοπτικά προγράμματα με ΑΥΤΟ. Το βίντεο πάντοτε αναπαράγει και εγγράφει σε φορμάτ ευρείας οθόνης. • OFF εάν δεν χρησιμοποιείτε τηλεόραση ευρείας οθόνης.
NICAM*2	<ul style="list-style-type: none"> • ON για να γράψετε μεταδόσεις NICAM στο ηχητικό κανάλι υψηλής πιστότητας. • OFF για να γράψετε κανονικό ήχο στο ηχητικό κανάλι υψηλής πιστότητας. <p>Για λεπτομέρειες, βλέπε σελ. 69.</p>
ΕΞΟΙΚ/ΣΗ ΕΝΕΡΓ.	<ul style="list-style-type: none"> • ON για να απενεργοποιήσετε τις ενδείξεις στο παράθυρο ενδείξεων για εξοικονόμηση ενέργειας. • OFF για να ενεργοποιήσετε τις ενδείξεις στο παράθυρο ενδείξεων, ενώ το βίντεο είναι σε αναμονή.
SMART TRILOGIC	<ul style="list-style-type: none"> • ON για να ρυθμίσετε αυτόματα την καθαρότητα της εικόνας. • OFF για να ρυθμίσετε με το χέρι την καθαρότητα της εικόνας.

ΕΥΚΟΛΗ ΛΕΙΤΟΥΡΓΙΑ

Επιλογή μενού	Ρυθμίστε αυτή την επιλογή στο
VPS/PDC ΠΡΟΕΠΙΛΟΓΗ*3	<ul style="list-style-type: none"> • OFF για απενεργοποίηση της λειτουργίας VPS/PDC. • ON για ενεργοποίησή της.
SHOWVIEW ΠΑΡΑΤΑΣΗ*3	<ul style="list-style-type: none"> • OFF για απενεργοποίηση της λειτουργίας Επέκτασης ShowView. • 10/20/30/.../60 (λεπτά) για παράταση του χρόνου της ρύθμισης ShowView κατά τον επιλεγμένο χρόνο.
ΑΥΤΟΜ. ΑΠΕΝΕΡΓΟΠ.	<ul style="list-style-type: none"> • OFF για απενεργοποίηση της λειτουργίας Αυτόματη Απενεργοποίηση. • 2ΩΡΑ/3ΩΡΑ για αυτόματη απενεργοποίηση του βίντεο, αν δε λάβετε κάποιο σήμα και δεν πατήσετε κάποιο πλήκτρο σε αυτόν το χρόνο.

Επιλογή μενού	Ρυθμίστε αυτή την επιλογή στο
ΜΕΘΟΔΟΣ ΧΡΟΝΟΔ/ΠΤΗ* ³	<ul style="list-style-type: none"> • ΜΕΤΑΒΛΗΤΟ για να εμφανίσετε το μενού ΜΕΘΟΔΟΣ ΧΡΟΝΟΔ/ΠΤΗ για την επιλογή ΚΑΝΟΝΙΚΟ ή SHOWVIEW όταν πατήσετε το πλήκτρο ⏻ TIMER. • ΚΑΝΟΝΙΚΟ για να εμφανίσετε το μενού ΧΡΟΝΟΔ/ΠΤΗΣ ΠΡΟΓΡΑΜ. όταν πατήσετε το πλήκτρο ⏻ TIMER. • SHOWVIEW για να εμφανίσετε το μενού SHOWVIEW όταν πατήσετε το πλήκτρο ⏻ TIMER. <p>Για λεπτομέρειες, βλέπε σελ. 54 και 59.</p>

*¹ δεν είναι διαθέσιμο στο SLV-SE620D

*² μόνο στα SLV-SE820E, SE727E, SE720E, SX720E και SE620E

*³ δεν είναι διαθέσιμο στο SLV-SE620D/E

Σύνδεση με συσκευή βίντεο ή στερεοφωνικό σύστημα

Τρόπος σύνδεσης και εγγραφής με αυτό το βίντεο

Συνδέστε τις εξόδους σήματος του άλλου βίντεο με την υποδοχή εισόδου αυτού του βίντεο. Ανατρέξτε στα παραδείγματα Α έως C και επιλέξτε τη σύνδεση που ταιριάζει καλύτερα στο βίντεό σας.

Παράδειγμα Α

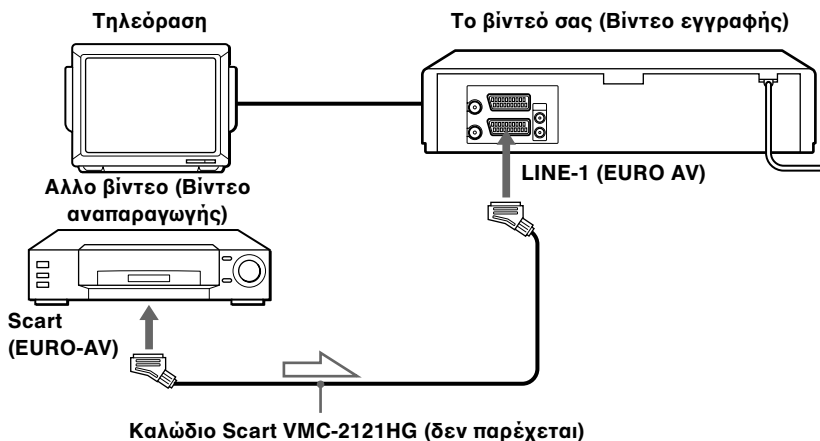

↗ : Ροή σήματος

Παράδειγμα Β (μόνο στο SLV-SE820D/E)

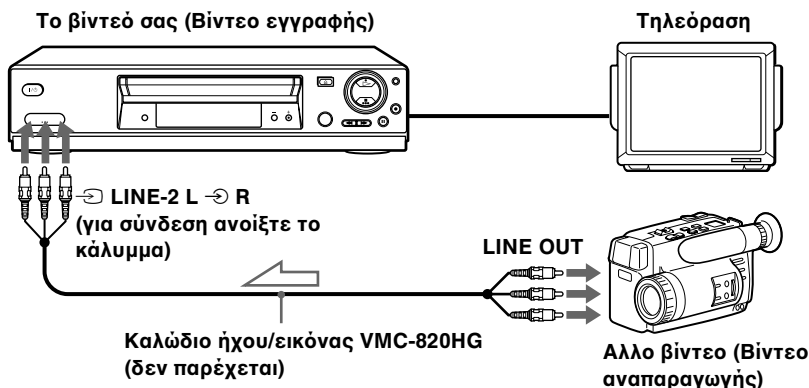

↗ : Ροή σήματος

Παράδειγμα C

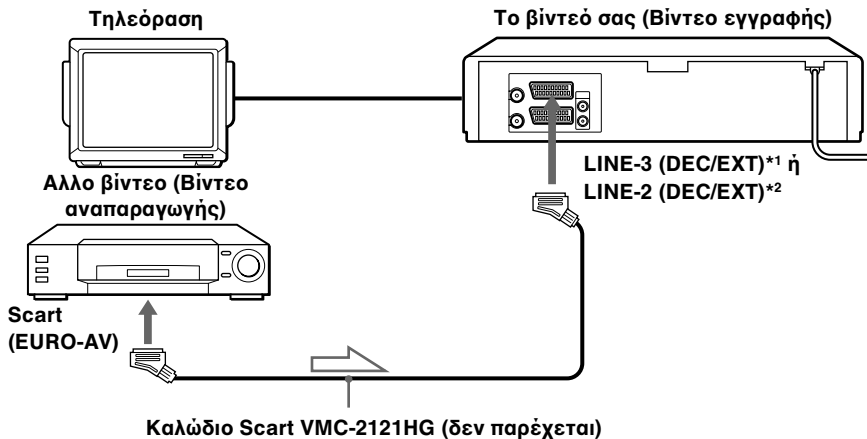

 : Ροή σήματος

Σύνδεση με στερεοφωνικό σύστημα (μόνο στο SLV-SE820D/E)

Συνδέστε τις υποδοχές \ominus LINE-2 L \ominus R αυτής της συσκευής βίντεο στις υποδοχές εξόδου ήχου του στερεοφωνικού συστήματος, χρησιμοποιώντας το καλώδιο ήχου RK-C510HG (δεν παρέχεται).

Σημειώσεις

- Βεβαιωθείτε ότι συνδέετε τα βύσματα με υποδοχές του ίδιου χρώματος.
- Εάν το άλλο βίντεο είναι μονοφωνικού τύπου, μη συνδέετε τα κόκκινα βύσματα.
- Εάν συνδέσετε αυτή τη συσκευή βίντεο με τις υποδοχές LINE IN και LINE OUT του άλλου βίντεο, επιλέξτε σωστά αυτή την είσοδο ώστε να αποφύγετε το βουητό.
- Εάν το άλλο βίντεο δε διαθέτει υποδοχή Scart (EURO-AV), χρησιμοποιήστε σε αντικατάσταση το καλώδιο VMC-2106HG και συνδέστε το καλώδιο στις υποδοχές εξόδου σήματος του άλλου βίντεο.
- Όταν συνδέσετε ένα άλλο βίντεο στη LINE-3 (DEC/EXT)*1 ή στη σύνδεση LINE-2 (DEC/EXT)*2, πατήστε INPUT SELECT για να εμφανιστεί "L3"*1 ή "L2"*2 στο παράθυρο ενδείξεων.

*1 μόνο στο SLV-SE820D/E

*2 μόνο στα SLV-SE727E, SX727D, SE720D/E, SX720D/E, SE620E και SE220D

Βασική επεξεργασία

Για εγγραφή σε αυτό το βίντεο

Πριν αρχίσετε την επεξεργασία

- Ενεργοποιήστε την τηλεόρασή σας και ρυθμίστε την στο κανάλι του βίντεο.
- Πατήστε INPUT SELECT για να εμφανίσετε τη συνδεδεμένη γραμμή στο παράθυρο ενδείξεων.
- Πατήστε το SP/LP για να επιλέξετε την ταχύτητα της κασέτας, SP ή LP.*

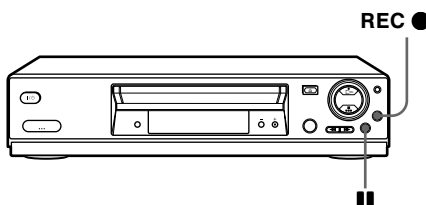

- 1** Εισάγετε στο άλλο βίντεο (αναπαραγωγής) την κασέτα του σήματος της πηγής, χωρίς το δοντάκι ασφαλείας. Ψάξτε για το σημείο που θα ξεκινήσει η αναπαραγωγή και ρυθμίστε το σε παύση αναπαραγωγής.
- 2** Εισάγετε μια κασέτα με το δοντάκι ασφαλείας της στη θέση του σε αυτό το βίντεο (εγγραφής). Ψάξτε για το σημείο έναρξης εγγραφής και πατήστε ■■ (παύση) για να το ρυθμίσετε σε παύση αναπαραγωγής.
- 3** Πατήστε το REC ● σε αυτό το βίντεο για να το ρυθμίσετε σε παύση εγγραφής.
- 4** Για να ξεκινήσετε την επεξεργασία, πατήστε ταυτόχρονα τα κουμπιά ■■ (παύση) και στα δύο βίντεο.

Διακοπή της επεξεργασίας

Πατήστε τα κουμπιά ■■ (διακοπή) και στα δύο βίντεο.

Υπόδειξη

- Για να κόψετε ανεπιθύμητες σκηνές κατά την επεξεργασία, πατήστε ■■ (παύση) σε αυτό το βίντεο όταν ξεκινάει ή ανεπιθύμητη σκηνή. Όταν αυτή τελειώσει, πατήστε ξανά ■■ (παύση) για ξεκινήσει ξανά η εγγραφή.

* δεν είναι διαθέσιμο στο SLV-SE220D

Αντιγραφή ήχου (μόνο στο SLV-SE820D/E)

Αυτή η δυνατότητα σας επιτρέπει να κάνετε εγγραφή στο κανονικό ηχητικό κανάλι. Ο μονοφωνικός ήχος, που είχε εγγραφεί προηγουμένως, αντικαθίσταται, ενώ ο αρχικός ήχος υψηλής πιστότητας (hi-fi) παραμένει αμετάβλητος. Χρησιμοποιήστε αυτή τη δυνατότητα για να προσθέσετε σχόλια σε μια κασέτα που γράψατε με τη βιντεοκάμερά σας.

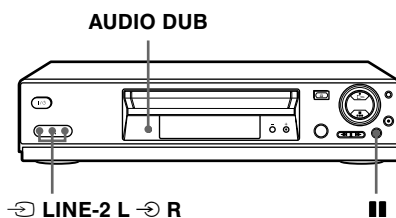

Πριν ξεκινήσετε...

- Ανοίξτε το κάλυμμα των υποδοχών LINE-2 L → R στην πρόσοψη και συνδέστε μία πηγή αναπαραγωγής.
- Ενεργοποιήστε την τηλεόραση και ρυθμίστε τη στο κανάλι του βίντεο.

- 1** Εισάγετε την κασέτα του σήματος της πηγής στο στερεοφωνικό σας σύστημα (ή στο βίντεο αναπαραγωγής). Ψάξτε για το σημείο που θα ξεκινήσει η αναπαραγωγή και ρυθμίστε το σε παύση αναπαραγωγής.
- 2** Εισάγετε μια ήδη γραμμένη κασέτα με το δοντάκι ασφαλείας της στη θέση του σε αυτό το βίντεο (εγγραφής). Ψάξτε για την αρχή του τμήματος που θα αντικατασταθεί και πατήστε **||** (παύση).
Το βίντεο μπαίνει σε λειτουργία παύσης.
- 3** Πατήστε **AUDIO DUB**.
“A_DUB” και η ένδειξη **○** εμφανίζεται στο παράθυρο ενδείξεων.
- 4** Για να αρχίσετε την επεξεργασία, πατήστε ταυτόχρονα τα κουμπιά **||** (παύση) σε αυτό το βίντεο και το στερεοφωνικό (ή το άλλο βίντεο).
Αφού χρησιμοποιήσετε αυτή τη δυνατότητα, ο ήχος αναπαραγωγής γίνεται αυτόματα μονοφωνικός.

Διακοπή της επεξεργασίας

Πατήστε **■** (διακοπή) σε αυτό το βίντεο και το στερεοφωνικό (ή το άλλο βίντεο).

Αντιμετώπιση Βλαβών

Εάν έχετε ερωτήσεις ή προβλήματα που δεν καλύπτονται από τα παρακάτω, παρακαλούμε συμβουλευθείτε το πλησιέστερο κέντρο σέρβις της Sony.

	Σύμπτωμα	Αποκατάσταση
Τροφοδοσία	Ο διακόπτης I/⏻ (ενεργοποίησης/ αναμονής) δεν λειτουργεί.	<ul style="list-style-type: none"> Συνδέστε το καλώδιο ρεύματος σταθερά στη πρίζα.
	Ο διακόπτης ισχύος είναι πατημένος αλλά το βίντεο δεν λειτουργεί.	<ul style="list-style-type: none"> Υπαρξη συμπυκνωμένης υγρασίας. Απενεργοποιήστε, αποσυνδέστε από το ρεύμα και αφήστε το βίντεο να στεγνώσει για πάνω από τρεις ώρες.
	Το βίντεο είναι συνδεδεμένο στο ρεύμα αλλά η οθόνη παραμένει σκοτεινή.	<ul style="list-style-type: none"> Ρυθμίστε την επιλογή ΧΡΗΣΤΗΣ ΡΥΘΜΙΣΗ στο OFF, στο μενού ΕΞΟΙΚ/ΣΗ ΕΝΕΡΓ. (βλέπε σελ. 75).
Ρολόι	Το ρολόι έχει σταματήσει και στο παράθυρο ενδείξεων εμφανίζεται η ένδειξη “--:--”.	<ul style="list-style-type: none"> Το ρολόι σταματάει αν το βίντεο αποσυνδεθεί από το ρεύμα. Ρυθμίστε ξανά το ρολόι (και το χρονοδιακόπτη).
Αναπαραγωγή	Η εικόνα αναπαραγωγής δεν εμφανίζεται στην οθόνη της τηλεόρασης.	<ul style="list-style-type: none"> Βεβαιωθείτε ότι η τηλεόραση είναι ρυθμισμένη στο κανάλι του βίντεο. Αν χρησιμοποιείτε ένα μόνιτορ, ρυθμίστε το στην είσοδο του βίντεο. Αν το βίντεο είναι συνδεδεμένο με την τηλεόραση με καλώδιο Scart, βεβαιωθείτε ότι η ένδειξη VIDEO είναι αναμμένη στο παράθυρο ενδείξεων. Χρησιμοποιήστε το κουμπί TV/VIDEO στο τηλεχειριστήριο για να ανάψετε την ένδειξη VIDEO.

	Σύμπτωμα	Αποκατάσταση
Αναπαραγωγή	Η εικόνα δεν είναι καθαρή.	<ul style="list-style-type: none"> Υπάρχουσες εκπομπές μπορεί να παρεμβάλλουν στο βίντεο. Επαναρυθμίστε την έξοδο του καναλιού RF του βίντεο σας (βλέπε σελ. 24). Ρυθμίστε το ίχνος με τα κουμπιά PROGRAM +/- στο βίντεο. Οι κεφαλές του βίντεο είναι λερωμένες (βλέπε τελευταία σελίδα Αντιμετώπιση Βλαβών). Καθαρίστε τις κεφαλές του βίντεο χρησιμοποιώντας την κασέτα καθαρισμού κεφαλών Sony T-25CLD, E-25CLDR ή T-25CLW. Αν αυτές οι κασέτες καθαρισμού κεφαλών δεν είναι διαθέσιμες στη περιοχή σας, απευθυνθείτε στο πιο κοντινό σέρβις της Sony για να σας τις καθαρίσουν (με μία βασική χρέωση). Μη χρησιμοποιείτε τις διαθέσιμες στο εμπόριο κασέτες καθαρισμού υγρού τύπου εκτός από Sony, διότι μπορεί να προξενήσουν βλάβη στις κεφαλές του βίντεο. Οι κεφαλές του βίντεο μπορεί να πρέπει να αντικατασταθούν. Για περισσότερες πληροφορίες συμβουλευθείτε το τοπικό σας κέντρο σέρβις της Sony.
	Η εικόνα κυλά κατακόρυφα κατά την αναζήτηση εικόνας.	<ul style="list-style-type: none"> Ρυθμίστε το ρυθμιστικό κατακόρυφου κρατήματος στην τηλεόραση ή το μόνιτορ.
	Η εικόνα δεν έχει ήχο.	<ul style="list-style-type: none"> Η κασέτα είναι ελαττωματική. Εάν έχετε κάνει οπτικοακουστικές συνδέσεις, ελέγξτε τη σύνδεση του καλωδίου ήχου.
	Ο ήχος μιας κασέτας γραμμένης στο βίντεο, δεν είναι στερεοφωνικός ή αναβοσβήνει η ένδειξη STEREO στο παράθυρο ενδείξεων.	<ul style="list-style-type: none"> Ρυθμίστε το ίχνος. Οι κεφαλές του βίντεο είναι λερωμένες. Καθαρίστε τις κεφαλές του βίντεο χρησιμοποιώντας την κασέτα καθαρισμού κεφαλών Sony T-25CLD, E-25CLDR ή T-25CLW, όπως επεξηγείται παραπάνω.

	Σύμπτωμα	Αποκατάσταση
Εγγραφή	Δεν εμφανίζεται κανένα τηλεοπτικό πρόγραμμα στην οθόνη της τηλεόρασης.	<ul style="list-style-type: none"> • Βεβαιωθείτε ότι η τηλεόραση είναι ρυθμισμένη στο κανάλι του βίντεο. Αν χρησιμοποιείτε ένα μόνιτορ, ρυθμίστε το στην είσοδο του βίντεο. • Υπάρχουσες εκπομπές μπορεί να παρεμβάλλουν στο βίντεο. Επαναρυθμίστε την έξοδο του καναλιού RF του βίντεό σας (βλέπε σελ. 24). • Επιλέξτε τη σωστή πηγή με το κουμπί INPUT SELECT. Επιλέξτε μία θέση προγράμματος όταν γράφετε τηλεοπτικά προγράμματα. Επιλέξτε μια γραμμή εισόδου σήματος όταν γράφετε από άλλες συσκευές.
	Η λήψη της τηλεόρασης δεν είναι καλή.	<ul style="list-style-type: none"> • Βεβαιωθείτε ότι το καλώδιο της κεραίας είναι καλά συνδεδεμένο. • Ρυθμίστε την κεραία της τηλεόρασης.
	Η κασέτα αρχίζει να παίζει μόλις τη βάλετε στο βίντεο.	<ul style="list-style-type: none"> • Το δοντάκι ασφαλείας έχει αφαιρεθεί. Για να γράψετε σε αυτή την κασέτα, καλύψτε το κενό που έχει αφήσει το δοντάκι ασφαλείας (βλέπε σελ. 46).
	Η κασέτα βγαίνει από μόνη της όταν πατάτε το ● REC.	<ul style="list-style-type: none"> • Το δοντάκι ασφαλείας έχει αφαιρεθεί. Για να γράψετε σε αυτή την κασέτα, καλύψτε το κενό που έχει αφήσει το δοντάκι ασφαλείας (βλέπε σελ. 46).
Εγγραφή με χρονοδιακόπτη	δεν συμβαίνει τίποτα όταν πατάτε το ● REC.	<ul style="list-style-type: none"> • Βεβαιωθείτε ότι η κασέτα δεν βρίσκεται στο τέλος της.
	Ο χρονοδιακόπτης δεν λειτουργεί.	<ul style="list-style-type: none"> • Ελέγξτε αν το ρολόι είναι ρυθμισμένο. • Βεβαιωθείτε ότι υπάρχει κασέτα μέσα στο βίντεο. • Ελέγξτε ότι δεν έχει αφαιρεθεί το δοντάκι ασφαλείας. • Βεβαιωθείτε ότι η κασέτα δεν βρίσκεται στο τέλος της. • Βεβαιωθείτε ότι έχει οριστεί κάποιο πρόγραμμα για εγγραφή με χρονοδιακόπτη. • Βεβαιωθείτε ότι οι ρυθμίσεις σας στο χρονοδιακόπτη έχουν γίνει για μετά την τρέχουσα ώρα. • Ελέγξτε ότι ο δέκτης έχει ενεργοποιηθεί. • Ελέγξτε ότι ο δορυφορικός δέκτης είναι ανοιχτός. • Το ρολόι σταματάει αν το βίντεο αποσυνδεθεί από το ρεύμα. Επαναρυθμίστε το ρολόι και το χρονοδιακόπτη. • Σβήστε τη συσκευή και αποσυνδέστε την από το ρεύμα.

	Σύμπτωμα	Αποκατάσταση
Εγγραφή με χρονοδιακόπτη	Το μενού SHOWVIEW ή το μενού ΧΡΟΝΟΔ/ ΠΤΗΣ ΠΡΟΓΡΑΜ. δεν εμφανίζεται.	<ul style="list-style-type: none"> Ελέγξτε αν η επιλογή ΜΕΘΟΔΟΣ ΧΡΟΝΟΔ/ΠΤΗ, στο μενού ΕΥΚΟΛΗ ΛΕΙΤΟΥΡΓΙΑ, είναι σωστά ρυθμισμένη (βλέπε σελ. 78).
	Η λειτουργία VPS/ PDC δε λειτουργεί σωστά.	<ul style="list-style-type: none"> Ελέγξτε αν η ώρα και η ημερομηνία είναι ρυθμισμένες σωστά. Ελέγξτε αν η ώρα VPS/PDC που ρυθμίσατε είναι η σωστή (μπορεί να υπάρχει κάποιο λάθος στον οδηγό προγραμμάτων της τηλεόρασης). Αν η εκπομπή που θέλετε να γράψετε δεν έστειλε σωστές πληροφορίες VPS/PDC, το βίντεο δε θα ξεκινήσει την εγγραφή. Αν η λήψη δεν είναι καλή, το σήμα VPS/PDC μπορεί να τροποποιηθεί και το βίντεο δεν θα ξεκινήσει την εγγραφή.
PAY-TV/Canal Plus	Δεν μπορείτε να παρακολουθήσετε προγράμματα PAY-TV/Canal Plus όταν το βίντεο βρίσκεται σε κατάσταση αναμονής.	<ul style="list-style-type: none"> Ελέγξτε ότι για το κανάλι αυτό στο μενού ΠΙΝΑΚ. ΤΗΛ. ΣΤΑΘΜΩΝ της τηλεόρασης το ΑΠΟΚ είναι ρυθμισμένο στο ON. Βεβαιωθείτε ότι το καλώδιο Scart PAY-TV/Canal Plus είναι συνδεδεμένο καλά.
	Ενα πρόγραμμα PAY-TV/Canal Plus εγγράφεται πάντα με παρεμβολές.	<ul style="list-style-type: none"> Βεβαιωθείτε ότι το καλώδιο Scart PAY-TV/Canal Plus είναι συνδεδεμένο καλά. Ελέγξτε ότι για το κανάλι αυτό στο μενού ΠΙΝΑΚ. ΤΗΛ. ΣΤΑΘΜΩΝ της τηλεόρασης το ΑΠΟΚ είναι ρυθμισμένο στο ON.
Άλλα	Δεν μπορεί να εισαχθεί η κασέτα.	<ul style="list-style-type: none"> Ελέγξτε ότι δεν υπάρχει ήδη κασέτα μέσα στο βίντεο.
	Το τηλεχειριστήριο δε λειτουργεί.	<ul style="list-style-type: none"> Βεβαιωθείτε ότι σημαδεύετε με το τηλεχειριστήριο τον αισθητήρα τηλεχειρισμού στο βίντεο. Εάν έχουν πέσει οι μπαταρίες του τηλεχειριστηρίου αντικαταστήστε τις όλες με καινούριες. Βεβαιωθείτε ότι ο διακόπτης [TV] / [VIDEO] του τηλεχειριστηρίου είναι στη σωστή θέση.
	Ο επιλεγμένος αριθμός υποδοχής γραμμής εισόδου δεν εμφανίζεται στο παράθυρο ενδείξεων.	<ul style="list-style-type: none"> Πατήστε INPUT SELECT για να εμφανιστεί η σύνδεση.

	Σύμπτωμα	Αποκατάσταση
Άλλα	Ο μετρητής ίχνους δεν εμφανίζεται στην οθόνη της τηλεόρασης.	<ul style="list-style-type: none"> • Η κατάσταση εγγραφής της κασέτας είναι πολύ κακή και δεν μπορεί να ρυθμιστεί το ίχνος.
	Δεν μπορείτε να χειριστείτε άλλες τηλεοράσεις.	<ul style="list-style-type: none"> • Ρυθμίστε τον κωδικό αριθμό της τηλεόρασής σας. Ο κωδικός αριθμός μπορεί να αλλάξει όταν αντικαταστήσετε τις μπαταρίες του τηλεχειριστηρίου.
	Το παράθυρο ενδείξεων γίνεται πιο αχνό.	<ul style="list-style-type: none"> • Το παράθυρο ενδείξεων αυτόματα γίνεται πιο αχνό όταν το βίντεο είναι σε κατάσταση αναμονής ή σε κατάσταση εγγραφής με χρονοδιακόπτη.
	Το βίντεο χρειάζεται καθάρισμα.	<ul style="list-style-type: none"> • Καθαρίστε την καμπίνα, την πρόσοψη και τα ρυθμιστικά με ένα στεγνό, μαλακό πανί ελαφρά εμποτισμένο με διάλυμα ελαφρού απορρυπαντικού. Μην χρησιμοποιείτε κανένα τύπο διαλύτη όπως οινόπνευμα ή βενζίνη.
	Η λειτουργία γραμμής παράκαμψης δεν λειτουργεί.	<ul style="list-style-type: none"> • Ρυθμίστε την επιλογή ΧΡΗΣΤΗΣ ΡΥΘΜΙΣΗ στο OFF, στο μενού ΕΞΟΙΚ/ΣΗ ΕΝΕΡΓ. (βλέπε σελ. 75).

Συμπτώματα που προκαλούνται από αλλοιωμένες κεφαλές βίντεο

- Κανονική εικόνα
- Κυματώδης εικόνα
- Όχι καθαρή εικόνα
- Καθόλου εικόνα (ή εμφανίζεται ασπρόμαυρη οθόνη)

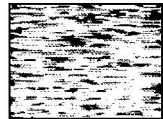
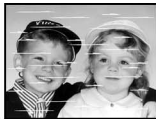

αρχική αλλοίωση



τελική

Τεχνικά Χαρακτηριστικά

Σύστημα

Κάλυψη καναλιών

PAL (B/G)

VHF E2 έως E12

VHF Ιταλικό κανάλι A έως H

UHF E21 έως E69

CATV S01 έως S05, S1 έως S20

HYPER S21 έως S41

Σήμα εξόδου RF

Κανάλια UHF 21 έως 69

Εξοδος κεραίας

Υποδοχή ασύμμετρης κεραίας
75-ohm

Ταχύτητα κασέτας

SP: PAL 23,39 mm/s

(εγγραφή/
αναπαραγωγή)

NTSC 33,35 mm/s

(μόνο αναπαραγωγή)

LP: PAL 11,70 mm/s

(εγγραφή/
αναπαραγωγή)*

NTSC 16,67 mm/s

(μόνο αναπαραγωγή)

EP: NTSC 11,12 mm/s

(μόνο αναπαραγωγή)*

Μέγιστος χρόνος εγγραφής/
αναπαραγωγής

10 ώρες σε λειτουργία LP (με
κασέτα E300)

Χρόνος ταχείας επανατύλιξης

Περίπου 1 λεπτό (με κασέτα E180)

* δεν είναι διαθέσιμο στο
SLV-SE220D

Είσοδοι και εξοδοι

LINE-1 (EURO AV)

21-ακίδων

Είσοδος βίντεο: ακίδα 20

Είσοδος ήχου: ακίδες 2 και 6

Εξοδος βίντεο: ακίδα 19

Εξοδος ήχου: ακίδες 1 και 3

LINE-2 (DEC/EXT)/LINE-3 (DEC/EXT)*¹

21-ακίδων

Είσοδος βίντεο: ακίδα 20

Είσοδος ήχου: ακίδες 2 και 6

↔ LINE-2 L ↔ R*²

VIDEO IN, υποδοχή πικάπ (1)

Σήμα εισόδου: 1 V_{p-p}, 75 ohm, μη
ισοσταθμισμένο, αρνητικός

συγχρονισμός

AUDIO IN, υποδοχή Phono (2)

Στάθμη εισόδου: 327 mV_{rms}

Αντίσταση εισόδου: περισσότερο
από 47 kilohms

AUDIO (OUT/SORTIE) R/D L/G*³

Υποδοχή Phono (2)

Ονομαστική στάθμη εξόδου:

327 mV_{rms}

Αντίσταση φορτίου: 47 kilohms

Αντίσταση εξόδου: λιγότερο από
10 kilohms

*¹ δεν είναι διαθέσιμο στο
SLV-SE620D

*² μόνο στο SLV-SE820D/E

*³ δεν είναι διαθέσιμο στα
SLV-SE620D/E και SE220D

Γενικά χαρακτηριστικά

Απαιτήσεις ισχύος

220 – 240 V AC, 50 Hz

Κατανάλωση ισχύος

15 W (SLV-SE220D)

17 W (SLV-SE820D/E, SE727E, SX727D, SE720D/E, SX720D/E και SE620D/E)

3 W (η ΕΞΟΙΚ/ΣΗ ΕΝΕΡΓ. είναι ρυθμισμένη στο ON, ελάχιστη)

Θερμοκρασία λειτουργίας

5°C έως 40°C

Θερμοκρασία αποθήκευσης

-20°C έως 60°C

Διαστάσεις μαζί με τις προεξοχές και τα ρυθμιστικά (π/υ/β)

Κατά προσέγγιση 360 × 95 × 243 mm (SLV-SE220D)

Κατά προσέγγιση 430 × 96 × 242 mm (SLV-SE727E, SX727D, SE720D/E, SX720D/E και SE620D/E)

Κατά προσέγγιση 430 × 96 × 251 mm (SLV-SE820D/E)

Βάρος

Κατά προσέγγιση 2,8 kg (SLV-SE220D)

Κατά προσέγγιση 3,1 kg (SLV-SE820D/E, SE727E, SX727D, SE720D/E, SX720D/E και SE620D/E)

Παρεχόμενα εξαρτήματα

Τηλεχειριστήριο (1)

Μπαταρίες R6 (μέγεθος AA) (2)

Καλώδιο κεραίας (1)

Η σχεδίαση και τα χαρακτηριστικά μπορεί να αλλάξουν χωρίς προειδοποίηση.

Ευρετήριο

A

Αλλαγή της Θέσης προγράμματος 33
Αλλαγή των ονομάτων σταθμών 36
Αναζήτηση με χρήση της λειτουργίας δεικτών 72
σε διαφορετικές ταχύτητες 63
Αναζήτηση ευρετηρίου 72
Αναπαραγωγή 41
αργή κίνηση 63
επιλογή του ήχου 71
καρέ-καρέ 63
σε διαφορετικές ταχύτητες 63
Αντιγραφή ήχου 82
Αντιγραφή. βλέπε Επεξεργασία
Απενεργοποίηση ανεπιθύμητων θέσεων προγράμματος 34
Αυτόματη Ρύθμιση 22
Αυτόματη Ρύθμιση Ρολογιού 24

Δ

Δίκτυο κεραίας 17

E

Εγγραφή 44
διατήρηση 46
δίγλωσσων προγραμμάτων 69
κατά την παρακολούθηση άλλου προγράμματος 46
προγράμματος που παρακολουθείτε στην τηλεόραση 48
ρύθμιση χρονοδιακόπτη 59

στερεοφωνικών προγραμμάτων 69
χρησιμοποιώντας το σύστημα ShowView 54
χρησιμοποιώντας τον Dial Timer 49
χρόνος διάρκειας 66
εκπομπές NICAM 70
εκπομπές ZWEITON 69
Εξοικονόμηση ενέργειας 75
Έξυπνη τριλογική 74
Επεξεργασία 79
Επίδειξη 53
Επιλογή γλώσσας 22, 29
Επιλογή χώρας 23

H

Ηχητικό ίχνος 71
Ηχητικό ίχνος υψηλής πιστότητας 71

K

Καθαρισμός των κεφαλών του βίντεο 84
κανάλι RF 22, 24
Κανονικό ηχητικό ίχνος 71

Λ

λειτουργία LP 45
λειτουργία SP 45

M

Μονοφωνικό 70

Π

Παρακολούθηση κατά την αναπαραγωγή 71
κατά την εγγραφή 70
Προαιρετική ρύθμιση 76
Προρύθμιση καναλιών 30

P

Ρύθμιση εικόνας 74
ίχνους 74
Ρύθμιση του ρολογιού 26
Ρύθμιση χρονοδιακόπτη 59
ακύρωση 67
αλλαγή 67
έλεγχος 67
ημερήσια/εβδομαδιαία εγγραφή 56, 61
χρησιμοποιώντας το σύστημα ShowView 54
χρησιμοποιώντας τον Dial Timer 49

Σ

Σάρωση ευρετηρίου 72
Στερεοφωνικό 69
Σύνδεση με στερεοφωνικό σύστημα 20, 79
προς μια τηλεόραση με υποδοχή Scart (EURO-AV) 18
Προς συσκευή βίντεο 20
του βίντεο και της τηλεόρασής σας 17, 18

Σύνδεση Scart 18

Φ

Φορμάτ ευρείας οθόνης. 77
Φόρτωση προρυθμίσεων 28

X

Χειροκίνητος μικρό-
συντονισμός 32
Χρωματικό σύστημα
συμβατά χρωματικά
συστήματα 2

C

Canal Plus 38
Counter 42

D

Dial Timer 49

P

PAY-TV 38
PDC (Έλεγχος
Διαβίβασης
Προγράμματος) 57

S

ShowView
εγγραφή 54
SMARTLINK
Αναπαραγωγή με το
πάτημα ενός
κουμπιού 19, 43
Απευθείας εγγραφή
από την τηλεόραση
19, 48
Μενού με το πάτημα
ενός κουμπιού 19
Χρονοδιακόπτης με
το πάτημα ενός
κουμπιού 19
NexTView Download
(Λήψη NexTView) 19

V

VPS (Σύστημα
Προγραμμάτων Βίντεο)
57

Οδηγός Άμεσης Χρήσης

1 Σύνδεση του βίντεο

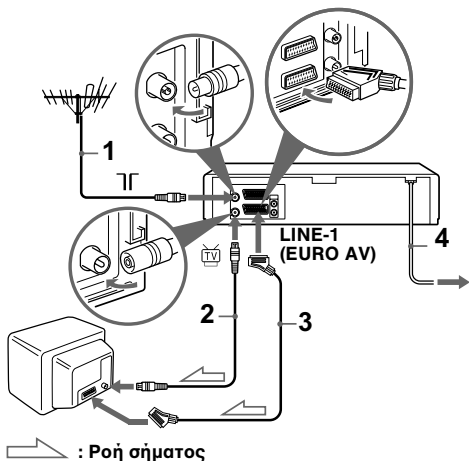

- 1... Συνδέστε την κεραία στην υποδοχή Γ του βίντεο.
- 2... Συνδέστε TV την είσοδο κεραίας της τηλεόρασής σας χρησιμοποιώντας το καλώδιο κεραίας που σας έχει δωθεί.
- 3... Για καλύτερη εικόνα και ήχο, συνδέστε την υποδοχή LINE-1 (EURO AV) με την τηλεόρασή σας, χρησιμοποιώντας ένα καλώδιο Scart, εάν η τηλεόρασή σας έχει υποδοχή Scart (EURO-AV).
- 4... Συνδέστε το καλώδιο ρεύματος στη πρίζα.

2 Χρήση της λειτουργίας Αυτόματης Ρύθμισης

- 1... Ενεργοποιήστε την τηλεόρασή σας και ρυθμίστε την στο κανάλι του βίντεο.
Εάν η τηλεόρασή σας δεν έχει σύνδεση Scart (EURO AV) συντονίστε την τηλεόραση στο κανάλι 32 (το αρχικό RF κανάλι αυτού

του βίντεο). Ανατρέξτε στο εγχειρίδιο οδηγιών της τηλεόρασής σας για οδηγίες συντονισμού της. Αν η εικόνα δεν είναι καθαρή, βλέπε "Για να αλλάξετε τη συχνότητα του καναλιού RF".

- 2... Συνδέστε το καλώδιο ρεύματος στη πρίζα.
- 3... Πατήστε $\uparrow/\downarrow/\leftarrow/\rightarrow$ για να επιλέξετε τη γλώσσα, κατόπιν πατήστε OK.
- 4... Όταν εμφανίζεται το μενού ΧΩΡΑ ΕΠΙΛΟΓΗ, πατήστε $\uparrow/\downarrow/\leftarrow/\rightarrow$ για να επιλέξετε τη χώρα, κατόπιν πατήστε OK.

Όταν προρυθμιστούν όλα τα κανάλια που λαμβάνονται, το μενού εξαφανίζεται από την οθόνη της τηλεόρασης. Μπορείτε να επαναδιατάξετε τις θέσεις προγραμμάτων με οποιαδήποτε σειρά (βλέπε "Αλλαγή/απενεργοποίηση θέσεων προγραμμάτων").

3 Ρύθμιση του ρολογιού

- 1... Πατήστε MENU, κατόπιν πατήστε $\uparrow/\downarrow/\leftarrow/\rightarrow$ για να μαρκάρετε την επιλογή ΡΟΛΟΙ ΡΥΘΜΙΣΗ και πατήστε OK.
- 2... Πατήστε \uparrow/\downarrow για να ρυθμίσετε την ώρα, μετά πατήστε \rightarrow .
- 3... Πατήστε \uparrow/\downarrow για να ρυθμίσετε τα λεπτά. Ρυθμίστε με τη σειρά την ημέρα, το μήνα και το έτος, πατώντας \rightarrow για να επιλέξετε το προς ρύθμιση στοιχείο και πατήστε \uparrow/\downarrow για να επιλέξετε τα ψηφία, κατόπιν πατήστε OK.
- 4... Πατήστε MENU.

Τώρα, μπορείτε να λειτουργήσετε το βίντεό σας.