

DVD uređaj/ Videorekorder

Upute za uporabu



Hi-Fi



SLV-D980P D **SHOWVIEW®**
SLV-D975P E
SLV-D970P E

UPOZORENJE

Radi sprječavanja opasnosti od požara ili kratkog spoja, nemojte izlagati uređaj utjecaju kiše ili vlage.

Nemojte otvarati kućište jer bi moglo doći do električnog udara. Prepustite popravke isključivo stručnim osobama.

Mrežni kabel smiju zamijeniti samo stručne osobe u ovlaštenom servisu.

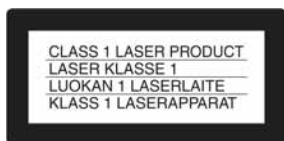

Ovaj uređaj pripada grupi laserskih uređaja klase 1 (CLASS 1 LASER) Oznaka (CLASS 1 LASER) nalazi se na stražnjoj vanjskoj strani uređaja.

OPREZ

Uporaba optičkih instrumenata uz ovaj uređaj povećava opasnost od oštećenja vida. Budući da je laserska zraka koja se koristi u ovom DVD uređaju/videorekorderu štetna za oči, nemojte pokušavati otvarati kućište. Prepustite popravke samo stručnim osobama.

Mjere opreza

Sigurnost

- Ovaj uređaj koristi napajanje 220-240 V izmjenično, 50 Hz. Provjerite odgovara li napon napajanja uređaja Vašem mrežnom naponu.
- Radi prevencije od požara ili strujnog udara, na uređaj ne postavljajte predmete s vodom, kao što su vaze.
- Uređaj je pod naponom sve dok je priključen na mrežnu (čak i kad je isključen).

Postavljanje

- Uređaj nemojte postaviti u skučen prostor, npr. policu za knjige ili sl.
- Nemojte postavljati uređaj u nagnuti položaj. Uređaj je namijenjen isključivo za uporabu na vodoravnoj podlozi.
- Udaljite uređaj i diskove od opreme koja proizvodi jako magnetno polje, primjerice mikrovalne pećnice ili zvučnici.
- Nemojte na uređaj stavljati teške predmete.
- Nemojte postavljati uređaj na podloge poput tepiha i stolnjaka ili blizu materijala koji bi mogli prekriti otvore za hlađenje (npr. zavjese).

- Ako prenesete uređaj izravno iz hladnog prostora u zagrijani, u unutrašnjosti se može kondenzirati vlaga. Pri tome postoji opasnost od oštećivanja vrpce i video-glave. Kod prvog uključivanja uređaja ili ako ste uređaj prenijeli iz hladnog u topliji prostor, pričekajte oko tri sata prije uključivanja uređaja.



Zbrinjavanje isluženih električnih i elektroničkih uređaja (vrijedi za države Europske unije i ostale europske države s odvojenim sustavima prikupljanja otpada)

Ovaj znak na uređaju ili ambalaži označava da se ovaj uređaj ne smije odbaciti zajedno s ostalim kućanskim otpadom, već da se treba zbrinuti preko specijalizirane tvrtke koja se bavi recikliranjem električnih ili elektronskih aparata. Pravilnim zbrinjavanjem starog uređaja čuvate okoliš i brinete za zdravlje svojih bližnjih. Nepravilnim odlaganjem uređaja ugrožava se okoliš i zdravlje ljudi. Recikliranjem materijala štedite se sirovine. Za podrobnosti o recikliranju raspitajte se u svojoj lokalnoj zajednici, kod komunalne tvrtke ili kod svog prodavatelja gdje ste kupili uređaj.

Dobrodošli!

Zahvaljujemo na kupnji Sony DVD uređaja/videorekordera. Prije uporabe uređaja, molimo, u cijelosti pročitajte ovaj priručnik i spremite ga za buduću uporabu.

Opres

Za uporabu videorekordera

Televizijski programi, filmovi, video vrpce i ostali materijali mogu biti zaštićeni zakonom. Neovlašteno presnimavanje može biti kažnjivo radi zaštite autorskih prava. Program kabelske televizije također može biti zaštićen i u tom slučaju potrebno je od davatelja usluge i/ili vlasnika programa zatražiti suglasnost za presnimavanje.

Za uporabu DVD uređaja

Ovaj uređaj sadrži tehnologiju za zaštitu autorskih prava (copyright) koja je patentirana u SAD-u i predstavlja intelektualno vlasništvo tvrtke Macrovision Corporation i drugih tvrtki. Uporabu ove tehnologije mora odobriti Macrovision Corporation i namijenjena je isključivo za kućnu i drugu ograničenu uporabu, osim ako Macrovision Corporation nije izričito odobrio drugačiju uporabu. Zabranjeno je reverzno inženjerstvo ili rastavljanje.

Sadržaj

UPOZORENJE	2
Dobrodošli!	3
Oprez	3
O ovom priručniku	6
Diskovi koje je moguće reproducirati	6
Napomene o diskovima	8

Priprema

Korak 1 : Sadržaj isporuke	9
Korak 2 : Priprema daljinskog upravljača	10
Korak 3 : Povezivanje DVD uređaja/videorekordera	13
Korak 4 : Podešavanje DVD uređaja/videorekordera pomoću funkcije automatskog podešavanja	16
Korak 5 : Odabir jezika	19
Korak 6 : Podešavanje sata	21
Korak 7 : Pohranjivanje kanala	24
Podešenje PAY-TV/Canal Plus dekodera	33

Osnovne funkcije

Reprodukcija diskova	36
Prikaz na zaslonu	41
Zaključavanje uložnice diska (sprječavanje pristupa djeci)	44
Reprodukcija kasete	45
Snimanje TV programa	49
Snimanje TV programa pomoću funkcije ShowView® (samo SLV-D960P E i D930 D)	53
Programirano snimanje pomoću vremenske funkcije	58
Provjera/promjena/poništenje programiranog snimanja	62

Napredno povezivanje

Spajanje A/V prijemnika	64
Povezivanje S-Video/komponentnim video kabelom	66

DVD podešenja i ugađanja

Podešavanje zvuka	69
Podešavanje prikaza	72
Podešavanje jezika izbornika ili dijaloga	76
Ograničenje reprodukcije	79

Dodatne funkcije DVD reprodukcije

Uporaba DVD izbornika	82
Zoom scene	84
Promjena kuta kamere.....	85
Prikaz titlova	87
Različiti načini reprodukcije (programirana reprodukcija, reprodukcija u slučajnom redosljedu, ponavljanje reprodukcije)	89
Promjena zvuka.....	94
Virtualni Surround zvuk	95
Reprodukcija MP3 audio zapisa	97
Reprodukcija JPEG slika	103
Reprodukcija VIDEO-CD diskova s "PBC funkcijama"	107

Dodatne funkcije videorekordera

Brzo podešavanje timera za snimanje.....	109
Snimanje stereo i dvokanalnih programa	111
Pretraživanje pomoću indeks funkcije	114
Podešavanje kvalitete slike (Tracking)	116
Promjena opcija izbornika	118
Presnimavanje	120

Dodatne informacije

Općenite informacije o podešavanju	123
U slučaju problema	125
Tumač pojmova.....	132
Tehnički podaci.....	134
Opis dijelova i kontrola.....	136
Jezik dijaloga/titlova DVD diska	141

O ovom priručniku

- U ovom priručniku opisuje se uglavnom upravljanje uređajem pomoću daljinskog upravljača. No, uređajem možete na jednak način upravljati i pomoću tipaka na samom uređaju koje imaju jednako ili slično značenje.
- Pojam "DVD" koristi se za označavanje raznih vrsta diskova: DVD-VIDEO, DVD+RW/DVD+R i DVD-RW/DVD-R.
- U ovom priručniku koriste se sljedeći znakovi:

Znak	Značenje
DVD-V	Označava funkcije za DVD VIDEO ili DVD-RW/DVD-R diskove u video modu, odnosno DVD+RW/DVD+R diskove.
DVD-RW	Označava funkcije za DVD-RW diskove u VR (Video Recording) modu.
VCD	Označava funkcije za VIDEO CD, Super VCD ili CD-R/CD-RW diskove u video CD ili Super VCD formatu.
CD	Označava funkcije za glazbene CD ili CD-R/CD-RW diskove u glazbenom CD formatu.
DATA-CD	Označava funkcije za DATA CD diskove (CD-ROM/CD-R/CD-RW koji sadrže MP3* audio zapise ili JPEG datoteke).
DATA-DVD	Označava funkcije za DATA DVD (DVD-ROM/DVD+RW/DVD+R/DVD-RW/DVD-R koji sadrže MP3* audio zapise ili JPEG datoteke)
VHS	Funkcije raspoložive za VHS video kasete.

* MP3 (MPEG 1 Audio Layer 3) je standardni format definiran od strane ISO/MPEG, a služi za sažimanje audio podataka.

Diskovi koje je moguće reproducirati

Format diska	
DVD-VIDEO	
DVD-RW/-R	
DVD+RW/+R	
VIDEO-CD/glazbeni CD	
CD-RW/-R	

"DVD+RW", "DVD-RW", "DVD+R", "DVD+R DL", "DVD-R", "DVD VIDEO" i "CD" su registrirani zaštitni znakovi.

Upute uz CD/DVD diskove

Ovaj uređaj može reproducirati sljedeće formate CD-ROM/CD-R/CD-RW diskova:

- Audio CD format
- Video CD format
- MP3 audio zapisi i JPEG slikovne datoteke, formata ISO 9660* Level 1/Level 2 ili prošireni format Joliet
- KODAK Picture CD format

* Logički format datoteka i mapa na CD-ROM disku definiran je od strane organizacije ISO (Međunarodna organizacija za standardizaciju).

Uređaj može reproducirati sljedeće formate DVD-ROM/DVD+RW/DVD+R/DVD-RW/DVD-R diskova:

- MP3 audio zapisi i JPEG slikovne datoteke koji odgovaraju formatu UDF (Universal Disk Format).

Regionalni kôd

Vaš DVD uređaj ima regionalni kôd otisnut sa stražnje strane uređaja i reproducirati će samo DVD VIDEO diskove označene jednakim regionalnim kodom. Ovaj sustav se koristi radi zaštite autorskih prava.

DVD diskovi označeni oznakom  također se mogu reproducirati na ovom uređaju.

Ako pokušate reproducirati neki drugi DVD-VIDEO disk, na TV ekranu se pojavi poruka "Wiedergabe dieser DVD nicht möglich, wegen falschem Regionalcode." (Reprodukcija ovog diska nije moguća zbog pogrešnog regionalnog koda). Neki DVD-VIDEO diskovi nemaju oznaku regionalnog koda iako je reprodukcija DVD diska zabranjena regionalnim ograničenjima.

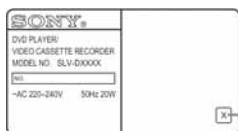

Regionalni kôd

Primjeri diskova koji se ne mogu reproducirati na ovom uređaju

Ovaj uređaj ne može reproducirati sljedeće diskove:

- Sve CD-ROM/CD-R/CD-RW diskove osim onih koji su navedeni na prethodnoj stranici.
- CD-ROM diskove snimljene u PHOTO CD formatu.
- CD-Extra podatke
- DVD Audio diskove
- HD sloj sa Super Audio CD diskova

Također uređaj ne može reproducirati sljedeće diskove:

- DVD-VIDEO s različitim regionalnim kodom.
- Diskove koji nisu standardnog oblika (primjerice, u obliku kartice, srca...).
- Diskove s naljepnicom.
- Diskove na kojima je ostala samoljepljiva vrpca od celofana ili naljepnica.

Upute uz DVD+RW/DVD+R/DVD-RW/DVD-R ili CD-R/CD-RW diskove

Neki DVD+RW/DVD+R/DVD-RW/DVD-R ili CD-R/CD-RW diskovi ne mogu se reproducirati na ovom uređaju zbog: kvalitete snimanja, fizičkog stanja diska, odnosno osobina naprave ili softvera za snimanje.

Disk se također ne može reproducirati ako nije ispravno finaliziran. Podrobnosti potražite u uputama za uporabu uređaja za snimanje. Obratite pažnju da neke DVD+RW/DVD+R diskove nije možda moguće reproducirati ako nisu pravilno finalizirani. Takve diskove reproducirajte u normalnom modu. Također nije moguće reproducirati DATA-CD/DATA-DVD Packet Write format.

nastavlja se

Upute uz reprodukciju DVD i VIDEO-CD diskova

Neke mogućnosti reprodukcije DVD i VIDEO-CD diskova proizvođači softvera namjerno ugrađuju. Pri reprodukciji DVD i VIDEO-CD diskova na ovom uređaju može se dogoditi da neke mogućnosti nećete moći koristiti. Provjerite uputu priloženu uz DVD ili VIDEO-CD disk.

Glazbeni CD sa zaštitom autorskih prava

Ovaj uređaj podešen je za reprodukciju CD diskova koji podržavaju Compact Disk (CD) standard. Od nedavno neke tvrtke koje proizvode glazbene CD diskove, prodaju diskove s tehnologijom zaštite autorskih prava. Obratite pažnju na to da neki od tih diskova ne odgovaraju CD standardu i da ih možda nećete moći reproducirati na ovom uređaju.

Napomene uz DualDisc diskove

Ovaj uređaj podešen je za reprodukciju CD diskova koji podržavaju Compact Disk (CD) standard. DualDisc je dvostrani disk kod kojeg su na jednoj strani snimljeni DVD podaci, a na drugoj audio podaci. Imajte na umu da se audio podaci možda neće reproducirati na ovom uređaju zato jer ne odgovaraju CD standardu. "DualDisc" je zaštitni znak organizacije RIAA (Recording Industry Association of America).

Napomene o diskovima

- Kako bi održali diskove čistima, prihvatite ih za rub. Nemojte dodirivati površinu diskova.



- Nemojte izlagati disk izravnom utjecaju sunčevog svjetla ili izvora topline, primjerice, kanala za dovod vrućeg zraka, i nemojte ostavljati disk u automobilu parkiranom na suncu jer bi moglo doći do znatnog porasta temperature u unutrašnjosti automobila.
- Nakon reprodukcije, spremite disk u njegov omot.
- Prije reprodukcije, očistite disk krpom. Obrišite disk od sredine prema rubu.



Nemojte koristiti otapala, primjerice: benzin, razrijeđivač, komercijalno dostupna sredstva za čišćenje ili antistatičke raspršivače namijenjene za vinilne ploče.

Korak 1 : Sadržaj isporuke

Provjerite jeste li uz DVD uređaj/videorekorder dobili sljedeće dijelove:

- Daljinski upravljač
- Antenski kabel

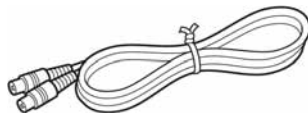
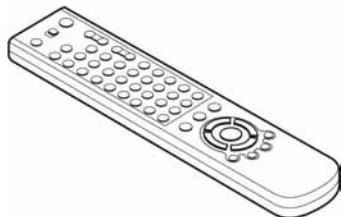

- Dvije baterije R6 (AA)

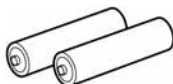

Napomena

- Isporučeni daljinski upravljač predviđen je za korištenje uz ovaj DVD uređaj/videorekorder.

Provjerite naziv modela svog uređaja

Upute u ovom priručniku koriste se za tri modela: SLV-D980P D, SLV-D975P E i SLV-D970P E. Provjerite naziv modela svog uređaja na stražnjoj strani DVD uređaja. Razlike u načinu upravljanja će biti jasno označene u tekstu, npr. "samo za SLV-D980P D".

Korak 2 : Priprema daljinskog upravljača

Umetanje baterija

Umetnite dvije baterije AA (R6) i pri tome obratite pozornost na polaritet + i – označen u prostoru za baterije.

Najprije umetnite kraj baterije s negativnim (–) polaritetom, zatim pritisnite prema dolje dok pozitivni (+) kraj ne upadne na svoje mjesto.

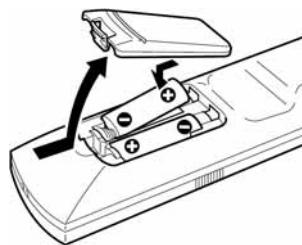

Uporaba daljinskog upravljača

Daljinski upravljač možete koristiti za upravljanje ovim DVD uređajem/ videorekorderom i Sony TV prijemnikom. Tipke na daljinskom upravljaču označene točkom (*), možete koristiti za upravljanje Sony TV prijemnikom. Ako TV nema simbol  blizu senzora daljinskog upravljača, ovim upravljačem nećete moći upravljati Sony TV prijemnikom.

Senzor daljinskog upravljača

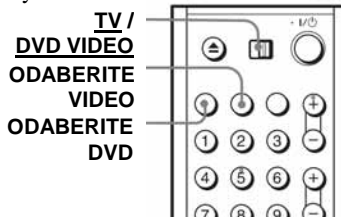

Za upravljanje	Podesite prekidač <u>TV / DVD•VIDEO</u> na
DVD uređajem	<u>DVD•VIDEO</u> , zatim pritisnite SELECT DVD i usmjerite daljinski upravljač prema DVD uređaju/videorekorderu.
videorekorderom	<u>DVD•VIDEO</u> , zatim pritisnite SELECT VIDEO i usmjerite daljinski upravljač prema DVD uređaju/videorekorderu.
TV prijemnikom	<u>TV</u> i usmjerite daljinski upravljač prema TV prijemniku.

Napomene

- Pri normalnoj uporabi vijek trajanja baterija je tri do šest mjeseci.
- Ako daljinski upravljač ne koristite duže vremena, izvadite baterije kako ne bi došlo do istjecanja elektrolita i oštećenja.
- Nemojte koristiti nove baterije zajedno sa starima.
- Nemojte koristiti različite tipove baterija.
- Ne ostavljajte daljinski upravljač na vrlo toplim ili vlažnim mjestima.
- Ne stavljajte razne predmete u kućište daljinskog upravljača, naročito kod zamjene baterija.
- Ne izlažite senzor daljinskog upravljača izravnom svjetlu sunca ili rasvjetnog tijela, jer može doći do kvara uređaja.

Uporaba daljinskog upravljača s drugim TV prijemnicima

Daljinski upravljač je tvornički programiran tako da omogućuje upravljanje drugim TV prijemnicima koje nije proizveo Sony. Ako se Vaš TV prijemnik nalazi na popisu, podesite odgovarajući kôd.

- 1** Prebacite TV / DVD•VIDEO na vrhu daljinskog upravljača u položaj TV.
- 2** Pritisnite i zadržite **I/⏻** i brojčanim tipkama upišite kôd svog TV prijemnika. Zatim otpustite tipku **I/⏻**.

Sada možete koristiti tipke **I/⏻**, **VOL +/-**, **PROG +/-**, **MUTING***, **TV/VIDEO**, brojčane tipke, **-/-- *** za upravljanje TV prijemnikom. Također možete koristiti tipke označene točkom (**•**) za upravljanje Sony TV prijemnikom. Za upravljanje DVD uređajem/videorekorderom, podesite TV / DVD•VIDEO na DVD•VIDEO.

* Samo za Sony TV prijemnike.

Kodovi TV prijemnika uz koje možete koristiti ovaj daljinski upravljač

Ako se na popisu nalazi više kodova, pokušajte ih upisati jednog po jednog dok ne pronađete onog koji odgovara vašem TV prijemniku.

Proizvođač	Kôd
Sony	01, 02
Akai	68
Ferguson	52
Grundig	10, 11
Hitachi	24
JVC	33
Loewe	45
Mivar	09, 70
NEC	66
Nokia	15, 16, 69

Proizvođač	Kôd
Panasonic	17, 49
Philips	06, 07, 08
Saba	12, 13
Samsung	22, 23
Sanyo	25
Sharp	29
Telefunken	36
Thomson	43
Toshiba	38

Napomene

- Ako upišete novi kôd, prethodno upisani kôd se briše.
- Ako TV prijemnik koristi daljinski upravljač s drugačijim sustavom od onog programiranog za rad s DVD uređajem/videorekorderom, nije moguće upravljati TV prijemnikom pomoću daljinskog upravljača.
- Pri zamjeni baterija daljinskog upravljača, kôd se može automatski promijeniti. Podesite odgovarajući kôd pri svakoj izmjeni baterija.

Korak 3 : Povezivanje DVD uređaja/ videorekordera

U odjeljku "Napredno povezivanje" (strana 64) objašnjeni su dodatni načini spajanja koji će omogućiti reprodukciju slike i zvuka uz potpuno iskustvo kućnog kina.

Ako vaš TV prijemnik ima Scart priključak (EURO-AV), pogledajte stranu 14.

Ako vaš TV prijemnik nema Scart (EURO-AV) priključak

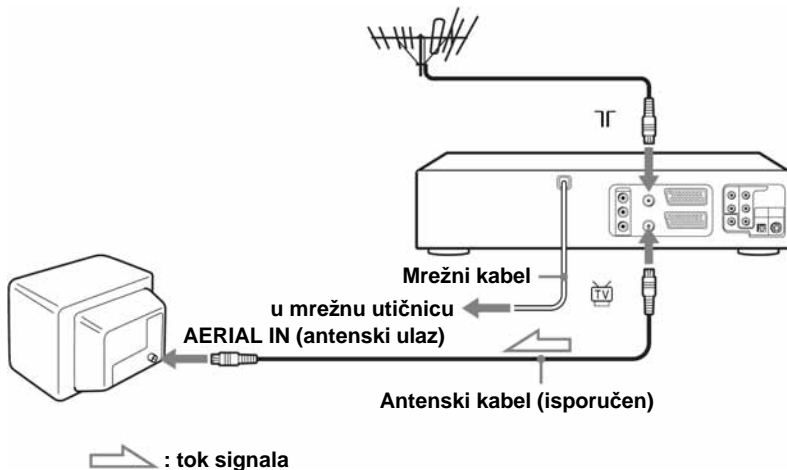

- 1 Izvucite antenski kabel iz antenske priključnice na TV prijemniku i priključite ga na antenski ulaz  sa stražnje strane DVD uređaja/videorekordera.

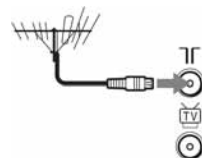

- 2 Spojite antenski izlaz  na antenski ulaz svog TV prijemnika pomoću isporučenog antenskog kabela.



- 3 Priključite mrežni kabel u zidnu utičnicu.

Napomena

- Pri spajanju DVD uređaja/videorekordera i TV prijemnika samo pomoću antenskog kabela, potrebno je podesiti kanale (strana 16).

nastavlja se

Ako vaš TV prijemnik ima Scart (EURO-AV) priključak

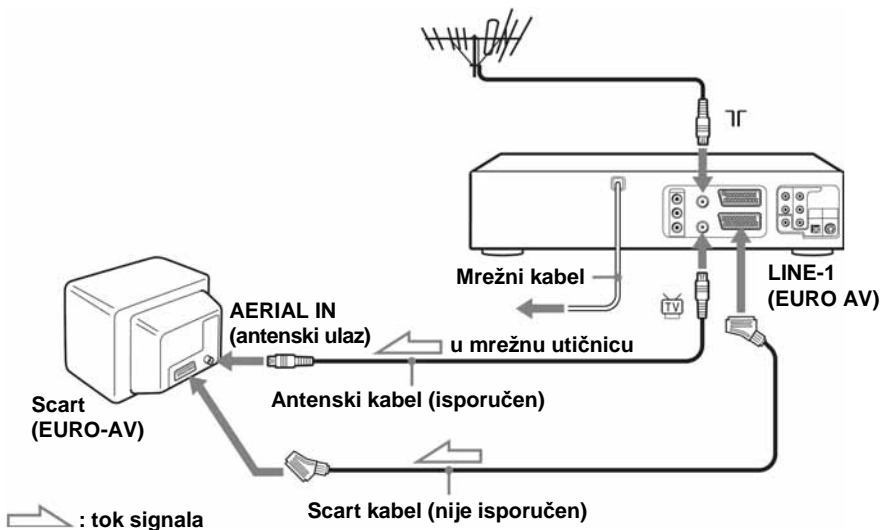

- 1** Izvucite antenski kabel iz antenske priključnice na TV prijemniku i priključite ga na antenski ulaz Γ sa stražnje strane DVD uređaja/videorekordera.

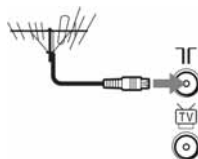

- 2** Priključite antenski izlaz TV na antenski ulaz vašeg TV prijemnika pomoću isporučenog antenskog kabela.



- 3** Spojite LINE-1 (EURO AV) priključak DVD uređaja/videorekordera i EURO-AV (Scart) priključak TV prijemnika pomoću dodatnog Scart kabela. Ovakvo priključenje poboljšava kvalitetu slike i zvuka



- 4** Priključite mrežni kabel u zidnu utičnicu.

Dodatne mogućnosti priključivanja

Na satelitski ili digitalni prijemnik s Line Through funkcijom

Uporabom Line Through funkcije možete gledati programe preko satelitskog ili digitalnog prijemnika priključenog na ovaj DVD uređaj/videorekorder ili TV čak i kad je DVD uređaj/videorekorder isključen. Kad uključite satelitski ili digitalni prijemnik, ovaj DVD uređaj/videorekorder automatski usmjerava signal iz prijemnika prema televizoru bez uključivanja.

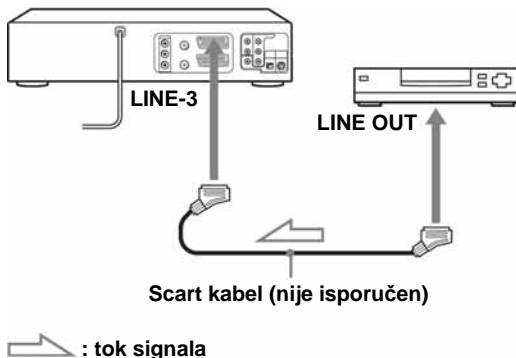

- 1 Spojite satelitski ili digitalni prijemnik na priključak LINE-3 kao na gornjoj slici.
- 2 Isključite DVD uređaj/videorekorder.
Za gledanje programa, uključite satelitski ili digitalni prijemnik i TV.

Napomene

- Ova funkcija možda se neće moći koristiti kod nekih vrsta satelitskih ili digitalnih prijemnikâ.
- Kada je DVD uređaj/videorekorder uključen, odaberite video kanal TV prijemnika.
- Line Through funkcija neće ispravno funkcionirati ako je uključen ("Ein")štedljivi mod ("Stromsparmodus") u izborniku "OPTIONEN". Isključite ("Aus") štedljivi mod želite li da ova funkcija ispravno radi.

Korak 4 : Podešavanje DVD uređaja/ videorekordera pomoću funkcije automatskog podešavanja

Prije prve uporabe DVD uređaja/
videorekordera, podesite ga pomoću funkcije
automatskog podešavanja. Ova funkcija
omogućuje automatsko podešavanje jezika
prikaza na TV ekranu, TV kanala, kanala za
ShowView* funkciju i sata.

* Samo SLV-D980P D

Priprema:

- Želite li upravljati DVD uređajem/
videorekorderom, podesite prekidač na
daljinskom upravljaču TV / DVD•VIDEO na
DVD•VIDEO (strana 10).

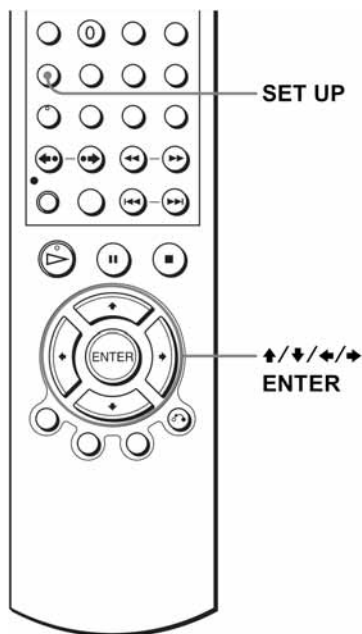

- 1 Uključite TV i prebacite ga na video kanal.
Ako Vaš TV nema Scart (EURO-AV) priključak, postavite TV na kanal 32
(početni HF kanal za ovaj DVD uređaj/videorekorder). Za ugađanje TV
prijemnika pogledajte TV priručnik. Ako se ne pojavi oštra slika, pogledajte
"Promjena HF kanala" na strani 18.

- 2 Priključite mrežni kabel u zidnu utičnicu.
DVD uređaja/videorekorder se automatski uključuje
i na TV ekranu se pojavljuje izbornik "LANGUAGE
SET".

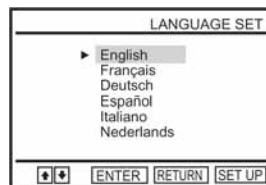

3



Pritisnite \uparrow/\downarrow za odabir željenog jezika, zatim više puta pritisnite tipku ENTER.

Na TV ekranu se pojavljuje izbornik za odabir zemlje ("LÄNDERWAHL").

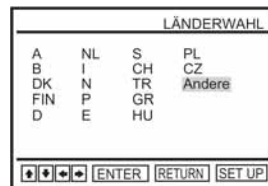

Kratice zemalja su sljedeće:

Kratice	Zemlja
A	Austrija
B	Belgija
DK	Danska
FIN	Finska
D	Njemačka
NL	Nizozemska
I	Italija
N	Norveška
P	Portugal

Kratice	Zemlja
E	Španjolska
S	Švedska
CH	Švicarska
TR	Turska
GR	Grčka
HU	Mađarska
PL	Poljska
CZ	Češka

4



Pritisnite tipke $\uparrow/\downarrow/\leftarrow/\rightarrow$ da biste odabrali kraticu svoje zemlje iz tablice u koraku 3, a zatim pritisnite ENTER.

Ako se ne pojavi kratice vaše zemlje, odaberite "Andere".

DVD uređaj/videorekorder započinje pretraživanje svih dostupnih kanala i pohranjuje ih (u skladu s vašim područjem).

Želite li promijeniti slijed kanala ili isključiti neželjene programe, pogledajte "Promjena/isključivanje programskog broja" na strani 27.

Nakon pretraživanja i prebacivanja svih kanala, na TV zaslonu se pojavljuje prikaz sata kod svake postaje koja emitira signal točnog vremena. Ako se ne pojavi prikaz sata, namjestite sat ručno. Pogledajte "Podešavanje sata" na strani 21.

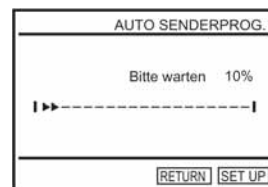

Poništenje funkcije automatskog podešavanja

Pritisnite tipku SET UP.

Promjena HF kanala

Ako se na vašem TV prijemu ne prikazuje oštra slika, promijenite HF kanal na DVD uređaj/videorekorderu i na TV prijemu. U izborniku "OPTIONEN" odaberite opciju "Sondereinstellungen", a zatim tipkama ▲/▼ odaberite "HF-Ausgang". Pomoću tipaka ◀/▶ odaberite HF kanal, te pritisnite ENTER. Zatim podesite novi HF kanal na TV prijemu kako bi se pojavila oštra slika.

Savjet

- Ako želite promijeniti jezik prikaza na TV ekranu koji je prethodno postavljen pomoću automatskog podešavanja, pogledajte stranu 19.

Napomene:

- Prilikom svake uporabe funkcije automatskog podešavanja, neka od podešenja (ShowView, Time, itd.) bit će poništena. Kad se to dogodi, morat ćete ih ponovno podesiti.
- Funkcija automatskog ugadanja i pohrane se aktivira samo kod prvog priključivanja uređaja na napajanje nakon kupnje.
- Ako želite ponovno upotrijebiti funkciju automatskog podešavanja, odaberite "Sondereinstellungen" u "OPTIONEN" izborniku te pritisnite tipke ▲/▼ za odabir opcije "Auto-Senderprog", te ponovite korak 3.
- Tvornička podešenja možete vratiti ako pritisnete tipku ■ na DVD uređaju/videorekorderu na 5 sekundi ili dulje, pod uvjetom da u uređaj nije umetnuta kasetna.

Korak 5 : Odabir jezika

Moguće je promijeniti jezik prikaza podataka na TV ekranu.

Priprema...

- Uključite DVD uređaj/videorekorder i TV prijemnik.
- Za kontrolu DVD uređaja/videorekordera, podesite **TV/DVD•VIDEO** na **DVD•VIDEO** na daljinskom upravljaču (strana 10).
- Na TV prijemniku odaberite video kanal, tako da se signal iz uređaja pojavi na TV ekranu.
- Ako je u tijeku DVD reprodukcija, nije moguće otvoriti izbornik za podešavanja. Zaustavite DVD reprodukciju.

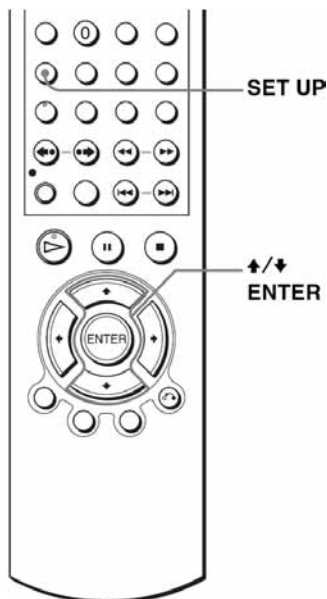

- 1** Pritisnite tipku SET UP, te pritisnite \uparrow/\downarrow za odabir (OPTION) te pritisnite ENTER.



- 2** Pritisnite \uparrow/\downarrow za odabir opcije "Sprache", zatim pritisnite ENTER. Pojavi se izbornik "SPRACHE WÄHLEN".

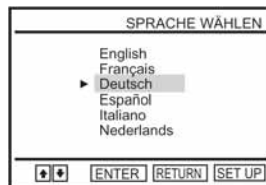

3



Pritisnite \blacktriangle / \blacktriangledown za odabir željenog jezika, zatim pritisnite ENTER.

4

SET UP



Pritisnite SET UP za izlazak iz izbornika.

Korak 6 : Podešavanje sata

Da biste ispravno mogli koristiti snimanje pomoću timera, potrebno je podesiti točno vrijeme i datum.

Funkcija automatskog podešavanja sata radi samo ako postaja u Vašem području emitira signal točnog vremena.

Priprema...

- Uključite DVD uređaj/videorekorder i TV prijemnik.
- Za upravljanjem DVD uređajem/videorekorderom, podesite TV/DVD•VIDEO na DVD•VIDEO na daljinskom upravljaču (strana 10).
- Na TV prijemniku odaberite video kanal, tako da se signal iz uređaja pojavi na TV ekranu.
- Ako je u tijeku DVD reprodukcija, nije moguće otvoriti izbornik za podešavanja. Zaustavite DVD reprodukciju.

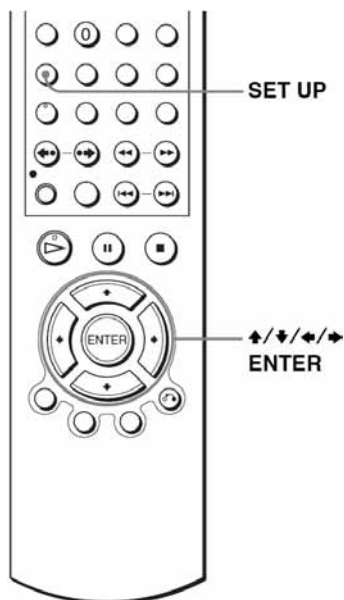

- 1** Pritisnite tipku SET UP, te pritisnite za odabir (OPTION) te pritisnite ENTER.



- 2** Pritisnite za odabir opcije "Uhr", zatim pritisnite ENTER.
Pojavljuje se izbornik "UHR EINSTELLEN".



nastavlja se

3

Pritisnite $\blacktriangle/\blacktriangledown$ kako biste podesili sate.

**4**

Pritisnite \blacktriangleright za odabir minuta, zatim pritisnite $\blacktriangle/\blacktriangledown$ za podešavanje minuta.

**5**

Redom podesite dan, mjesec i godinu tako da ih odaberete pritiskom na \blacktriangleright te pomoću tipaka $\blacktriangle/\blacktriangledown$ odaberite znamenke za svaki podatak, a zatim pritisnite \blacktriangleright za odabir.

Dan u tjednu se podešava automatski.

Za odabir funkcije "Autom. Zeiteinst." pritisnite tipku \blacktriangleright (automatsko podešavanje sata).

**6**

Pritisnite $\blacktriangle/\blacktriangledown$ za uključivanje ("Ein") automatskog podešavanja sata.

DVD uređaj/videorekorder automatski podešava sat prema signalu točnog vremena kojeg emitiraju kanali PR 1 do PR 5.

Ako Vam funkcija automatskog podešavanja sata nije potrebna, odaberite "Aus".

**7**

Pritisnite ENTER za potvrdu..

8

SET UP



Pritisnite SET UP za izlaz iz izbornika.

Savjeti

- Ako "Autom. Zeiteins" postavite na "Ein", funkcija automatskog podešavanja sata se aktivira prilikom svakog isključivanja DVD uređaja/videorekordera. Vrijeme se automatski podešava prema signalu TV postaje.
- Za promjenu znamenki tijekom podešavanja, pritisnite ◀ za povratak na podatak kojeg želite promijeniti i odaberite znamenku pomoću ▲/▼.

Napomena

- Točno vrijeme se pojavljuje na pokazivaču ako je odabran VIDEO mod i kasetna nije umetnuta, ili kod isključenog DVD uređaja.

Korak 7 : Pohranjivanje kanala

Ako se neki kanali ne mogu pohraniti pomoću automatskog podešavanja, možete ih pohraniti ručno.

Priprema...

- Uključite DVD uređaj/videorekorder i TV prijemnik.
- Za upravljanje DVD uređajem, podesite TV/DVD•VIDEO na DVD•VIDEO na daljinskom upravljaču (strana 10).
- Na TV prijemniku odaberite video kanal, tako da se signal iz uređaja pojavi na TV ekranu.
- Ako je u tijeku DVD reprodukcija, nije moguće otvoriti izbornik za podešavanje. Zaustavite DVD reprodukciju.

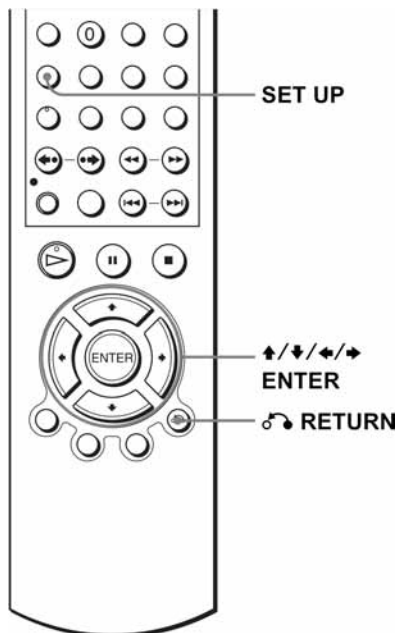

- 1** Pritisnite tipku SET UP, te pritisnite za odabir (OPTION) te pritisnite ENTER.



- 2** Pritisnite za odabir opcije "Sendereinstellungen", zatim pritisnite ENTER. Pojavljuje se izbornik "SENDEREINSTELLUNGEN".

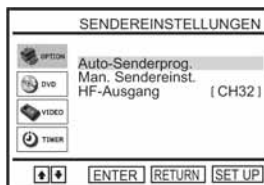

3

Pritisnite \uparrow/\downarrow za odabir "Man. Sedereins.", zatim pritisnite ENTER.

SENDER-TABELLE			
PR	KA	NAME	DEC
1	027	AAB -	AUS
2	029	LMN -	AUS
3	030	CDE -	AUS
4	032	I J K -	AUS
5			

$\blacktriangle\blacktriangledown$ TAUŠCHEN : [ENTER]
 [RETURN] LÖSCHEN : [CLEAR]

4

Pritisnite \uparrow/\downarrow za odabir retka u kojem želite izvršiti pohranu, zatim pritisnite \rightarrow .

Za prikaz drugih stranica s programskim brojevima od 6 do 80, uzastopno pritisnite tipke \uparrow/\downarrow .

MAN. SENDEREINST.	
PR	: 5
KA	: 033
FEIN	: -
DECODER	: AUS
NAME	: ---

$\blacktriangle\blacktriangledown$ SPEICHERN : [ENTER]
 [RETURN]

5

Uzastopno pritisnite \leftarrow/\rightarrow dok se ne pojavi željeni kanal.

MAN. SENDEREINST.	
PR	: 5
KA	: 033
FEIN	: -
DECODER	: AUS
NAME	: ---

$\blacktriangle\blacktriangledown$ SPEICHERN : [ENTER]
 [RETURN]

6

Pritisnite \uparrow/\downarrow za odabir "NAME", zatim pritisnite \rightarrow .

MAN. SENDEREINST.	
PR	: 5
KA	: 033
FEIN	: -
DECODER	: AUS
NAME	: ---

$\blacktriangle\blacktriangledown$ SPEICHERN : [ENTER]
 [RETURN]

7

Unesite naziv TV postaje.

1 Pritisnite \uparrow/\downarrow za odabir znaka. Svakim pritiskom na tipku \uparrow , znakovi se mijenjaju u sljedećem rasporedu:

A \rightarrow **B** \rightarrow ... \rightarrow **Z** \rightarrow **0** \rightarrow **1** \rightarrow ... \rightarrow **9**
 \rightarrow - (razmak) \rightarrow **A**

2 Pritisnite \rightarrow za odabir sljedećeg znaka.

Oznaka se postavlja na sljedeće mjesto i trepće.

Za ispravak znaka, pritisnite \leftarrow/\rightarrow dok ne počne treptati znak kojeg želite ispraviti, a zatim ga ponovo upišite.

Naziv postaje može sadržati najviše 4 znaka.

MAN. SENDEREINST.	
PR	: 5
KA	: 033
FEIN	: -
DECODER	: AUS
NAME	: 0---

$\blacktriangle\blacktriangledown$ SPEICHERN : [ENTER]
 [RETURN]

nastavlja se

8

Pritisnite ENTER za potvrdu podešenja.

9





RETURN

SET UP



Pritisnite  RETURN, te SET UP za izlazak iz izbornika.

Ako slika na TV zaslonu nije oštra

Ako slika nije jasna, također možete koristiti funkciju ručnog ugađanja (FEIN). Nakon izvršenog koraka 5, pritisnite tipke / da biste odabrali FEIN. Pritisnite / kako biste dobili jasnu sliku, a zatim pritisnite tipku ENTER.

Savjeti

- Da biste podesili programski broj za dekodera, pogledajte "Podešenje 'PAY-TV/Canal Plus' dekodera" na strani 33.
- DVD uređaj/videorekorder automatski prikazuje ime postaje ako TV postaja emitira informacije o TV kanalu.

Napomene

- Kod ručnog podešavanja "FEIN" funkcijom, izbornik može postati teže čitljiv zbog smetnji u prijemu slike.

Promjena/isključivanje programskog broja

Nakon pohranjivanja kanala možete mijenjati programske brojeve po želji. Ako se neki programski broj ne koristi ili je podešen na program koji ne želite gledati, možete ga onemogućiti.

Također možete promijeniti nazive postaja. Ako nazivi postaja nisu prikazani, možete ih unijeti ručno.

Promjena programskog broja

Priprema...

- Uključite DVD uređaj/videorekorder i TV prijemnik.
- Za kontrolu DVD-VCR uređaja, podesite TV/DVD•VIDEO na DVD•VIDEO na daljinskom upravljaču (strana 10).
- Na TV prijemu odaberite video kanal, tako da se signal iz uređaja pojavi na TV zaslonu.
- Ako je u tijeku DVD reprodukcija, nije moguće otvoriti "SETUP MENU".
Zaustavite DVD reprodukciju.

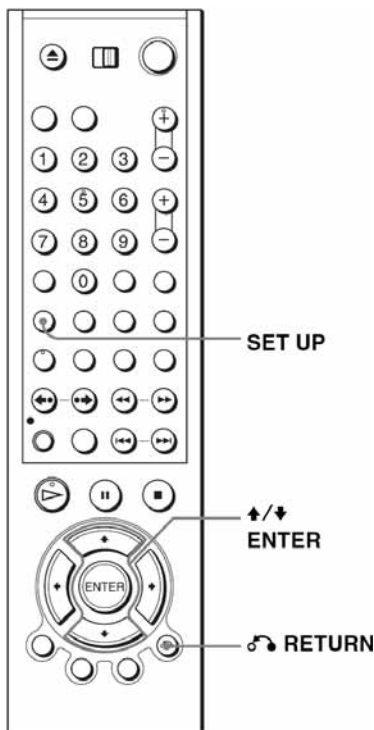

1

SET UP



Pritisnite tipku SET UP, te pritisnite za odabir (OPTION) te pritisnite ENTER.

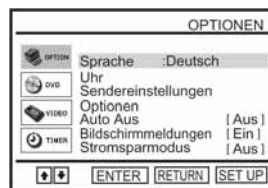

2



Pritisnite za odabir opcije "Sendereinstellungen", a zatim pritisnite ENTER.
Pojavljuje se izbornik "SENDEREINSTELLUNGEN".

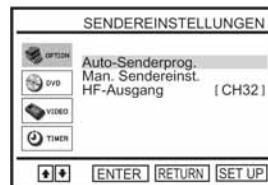

3

Pritisnite $\blacktriangle/\blacktriangledown$ za odabir "Man. Sendereinst.", zatim pritisnite ENTER.

SENDER-TABELLE			
PR	KA	NAME	DEC
1	027	AAB -	AUS
2	029	LMN -	AUS
3	030	CDE -	AUS
4	032	I J K -	AUS
5			

$\blacktriangle \blacktriangledown \blacktriangleright$ TAU SCHEN :
 LÖSCHEN :

4

Pritisnite $\blacktriangle/\blacktriangledown$ za odabir željenog retka u kojem želite promijeniti položaj programa.

Za prikaz ostalih stranica za programske brojeve 6 do 80, uzastopno pritisnite $\blacktriangle/\blacktriangledown$.

SENDER-TABELLE			
PR	KA	NAME	DEC
1	027	AAB -	AUS
2	029	LMN -	AUS
3	030	CDE -	AUS
4	032	I J K -	AUS
5			

$\blacktriangle \blacktriangledown \blacktriangleright$ TAU SCHEN :
 LÖSCHEN :

5

Pritisnite ENTER, zatim pritisnite $\blacktriangle/\blacktriangledown$ dok se redak odabranog kanala ne pomakne na željeni položaj programa.

SENDER-TABELLE			
PR	KA	NAME	DEC
1	027	AAB -	AUS
2			
3	030	CDE -	AUS
4	032	I J K -	AUS
5	029	LMN -	AUS

$\blacktriangle \blacktriangledown \blacktriangleright$ TAU SCHEN :

6

Pritisnite ENTER za potvrdu podešenja.

Za promjenu programskog broja druge postaje, ponovite korake 4 do 6.

7

RETURN
SET UP



Pritisnite \curvearrowright RETURN, te SET UP za izlazak iz izbornika.

Isključivanje neželjenih programskih brojeva

Nakon pohranjivanja kanala možete isključiti neželjene programske brojeve. Isključeni programi se preskaču kad pritisnete tipke PROG +/-.

Priprema...

- Uključite DVD uređaj/videorekorder i TV prijemnik.
- Za upravljanje DVD uređajem, podesite TV/DVD•VIDEO na DVD•VIDEO na daljinskom upravljaču (strana 10).
- Na TV prijemu odaberite video kanal, tako da se signal iz uređaja pojavi na TV ekranu.
- Ako je u tijeku DVD reprodukcija, nije moguće otvoriti izbornik za podešavanja. Zaustavite DVD reprodukciju.

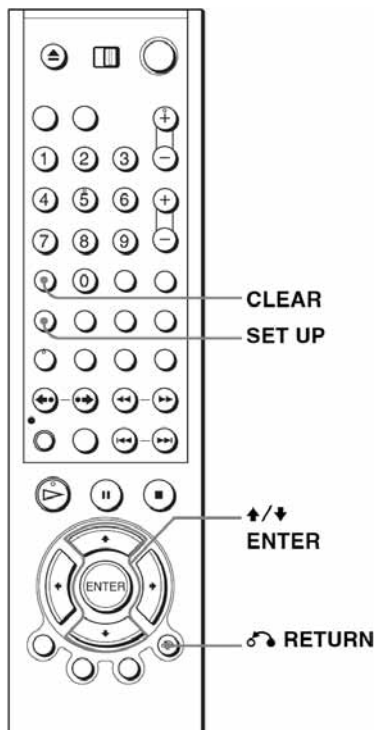

- 1** Pritisnite tipku SET UP, te pritisnite \uparrow/\downarrow za odabir (OPTION) te pritisnite ENTER.



- 2** Pritisnite \uparrow/\downarrow za odabir opcije "Sendereinstellungen", zatim pritisnite ENTER. Pojavljuje se izbornik "SENDEREINSTELLUNGEN".

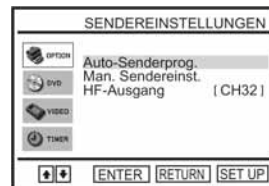

nastavlja se

3

Pritisnite $\blacktriangle/\blacktriangledown$ za odabir opcije "Man. Sendereinst.", zatim pritisnite ENTER.

SENDER-TABELLE			
PR	KA	NAME	DEC
1	027	AAB -	AUS
2	029	LMN -	AUS
3	030	CDE -	AUS
4	032	I J K -	AUS
5			

$\blacktriangle/\blacktriangledown$ TAUŠCHEN :
 LÖSCHEN :

4

Pritisnite $\blacktriangle/\blacktriangledown$ za označavanje retka programa kojeg želite isključiti.

Za prikaz drugih stranica s programskim brojevima od 6 do 80, uzastopno pritisnite $\blacktriangle/\blacktriangledown$.

SENDER-TABELLE			
PR	KA	NAME	DEC
1	027	AAB -	AUS
2	029	LMN -	AUS
3	030	CDE -	AUS
4	032	I J K -	AUS
5			

$\blacktriangle/\blacktriangledown$ TAUŠCHEN :
 LÖSCHEN :

5

Pritisnite CLEAR.

Odabrani redak se briše, kao na desnoj slici.

SENDER-TABELLE			
PR	KA	NAME	DEC
1	027	AAB -	AUS
2			
3	030	CDE -	AUS
4	032	I J K -	AUS
5			

$\blacktriangle/\blacktriangledown$ TAUŠCHEN :
 LÖSCHEN :

6

Ponovite korake 4 i 5 za druge programske brojeve koje želite isključiti.

7

Pritisnite \curvearrowright RETURN, te SET UP za izlazak iz izbornika.

RETURN

SET UP



Napomena

- Pažljivo odaberite programski broj kojeg želite isključiti. Pogriješite li, potrebno je ponovo ručno podesiti kanal.

Promjena naziva postaja

Naziv postaje (do 4 znaka) možete mijenjati ili upisati sami. Za automatski prikaz naziva postaje, DVD uređaj/videorekorder mora primiti informaciju o kanalu.

Priprema...

- Uključite DVD uređaj/videorekorder i TV prijemnik.
- Za upravljanje DVD uređajem, podesite TV/DVD•VIDEO na DVD•VIDEO na daljinskom upravljaču (strana 10).
- Na TV prijemu odaberite video kanal, tako da se signal iz uređaja pojavi na TV ekranu.
- Ako je u tijeku DVD reprodukcija, nije moguće otvoriti izbornik za podešavanja. Zaustavite DVD reprodukciju.

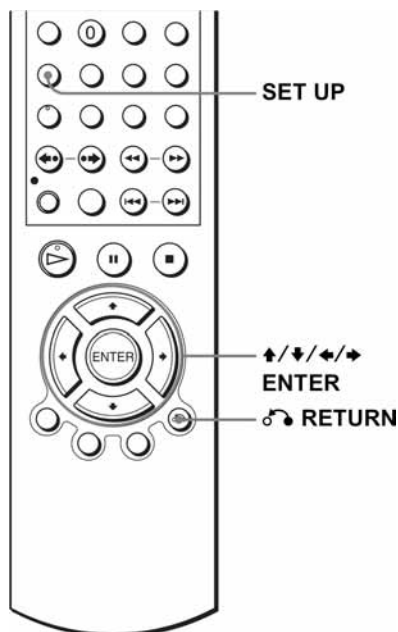

- 1** Pritisnite tipku SET UP, te pritisnite za odabir (OPTION) te pritisnite ENTER.

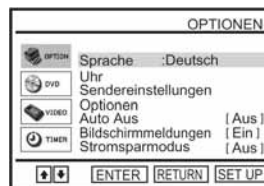

- 2** Pritisnite za odabir opcije "Sendereinstellungen", zatim pritisnite ENTER.



Pojavljuje se izbornik "SENDEREINSTELLUNGEN".



- 3** Pritisnite za odabir opcije "Man. Sendereinst.", zatim pritisnite ENTER.

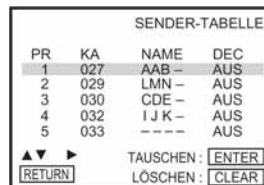

nastavlja se

4



Pritisnite \uparrow/\downarrow za odabir retka u kojem želite promijeniti naziv postaje, zatim pritisnite \rightarrow .

Za prikaz ostalih stranica s programskim brojevima 6 do 80, uzastopno pritisnite \uparrow/\downarrow .

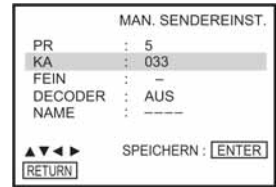

5



Pritisnite \uparrow/\downarrow za odabir "NAME", a zatim pritisnite \rightarrow .

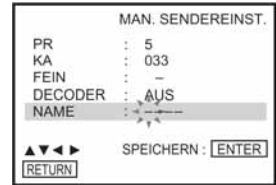

6



Upišite naziv postaje.

1 Pritisnite \uparrow/\downarrow za odabir znaka. Svakim pritiskom na tipku \uparrow , znakovi se mijenjaju u sljedećem rasporedu:

A \rightarrow **B** \rightarrow ... \rightarrow **Z** \rightarrow **0** \rightarrow **1** \rightarrow ... \rightarrow **9**
 \rightarrow - (razmak) \rightarrow **A**

2 Pritisnite \rightarrow za odabir sljedećeg znaka.

Oznaka se postavlja na sljedeće mjesto i trepće.

Za ispravak znaka, pritisnite \leftarrow/\rightarrow dok ne počne treptati znak kojeg želite ispraviti, a zatim ga ponovo upišite.

Naziv postaje može sadržavati do 4 znaka.

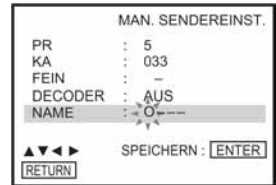

7



Pritisnite ENTER za potvrdu podešenja.

8



Pritisnite \rightarrow RETURN, te SET UP za izlazak iz izbornika.

Podešenje PAY-TV/Canal Plus dekodera

Ako na DVD uređaj/videorekorder spojite dekoder (nije isporučen), možete gledati ili snimati PAY-TV/Canal Plus programe.

Priključivanje dekodera

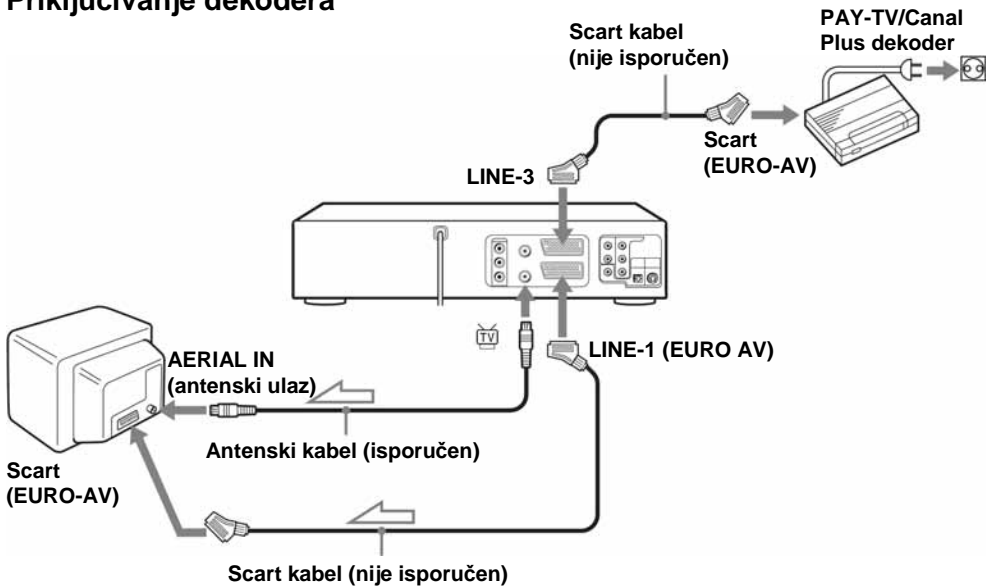

 : tok signala

nastavlja se

Podešavanje PAY-TV/Canal Plus kanala

Za gledanje ili snimanje PAY-TV/Canal Plus programa, pomoću prikaza na TV ekranu podesite svoj DVD uređaj/videorekorder na prijem kanala.

Za ispravno podešavanje kanala, slijedite sve niže opisane korake.

Priprema...

- Uključite DVD uređaj/videorekorder i TV prijemnik.
- Za upravljanje DVD uređajem, podesite TV/DVD•VIDEO na DVD•VIDEO na daljinskom upravljaču (strana 10).
- Na TV prijemu odaberite video kanal, tako da se signal iz uređaja pojavi na TV ekranu.
- Ako je u tijeku DVD reprodukcija, nije moguće otvoriti izbornik za podešavanja. Zaustavite DVD reprodukciju.

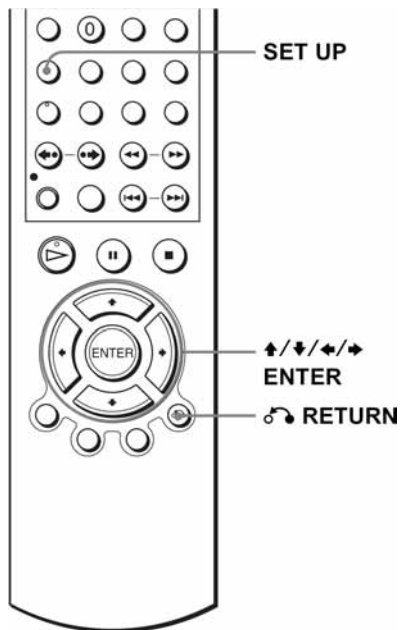

- 1** Pritisnite tipku SET UP, te pritisnite \uparrow/\downarrow za odabir (OPTION) te pritisnite ENTER.



- 2** Pritisnite \uparrow/\downarrow za odabir opcije "Sendereinstellungen", zatim pritisnite ENTER. Pojavi se izbornik "SENDEREINSTELLUNGEN".

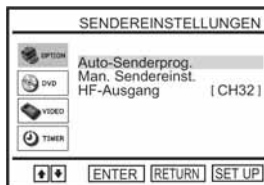

- 3** Pritisnite \uparrow/\downarrow za odabir opcije "Man. Sendereinst.", zatim pritisnite ENTER.

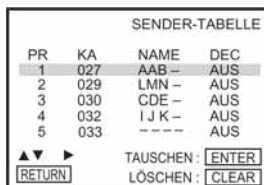

4



Pritisnite \uparrow/\downarrow za odabir retka kojeg želite podesiti za dekoder, zatim pritisnite \rightarrow .

Za prikaz ostalih stranica s programskim brojevima od 6 do 80, uzastopno pritisnite \uparrow/\downarrow .

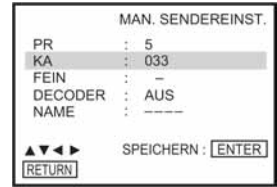

5



Pritisnite \uparrow/\downarrow za odabir "DECODER".

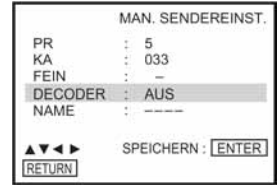

6



Pritisnite \rightarrow da biste "DECODER" postavili na "EIN", zatim pritisnite ENTER.

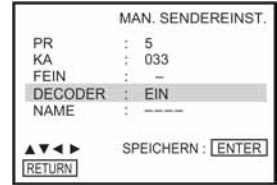

7



RETURN

SET UP



Pritisnite \rightarrow RETURN, te SET UP za izlazak iz izbornika.

Reprodukcija diskova

DVD-V DVD-RW VCD CD DATA-CD DATA-DVD

Ovisno o disku, neke operacije mogu se razlikovati i neke funkcije mogu biti ograničene. Pogledajte upute koje ste dobili uz disk.

Priprema...

- Uključite DVD uređaj/videorekorder i TV prijemnik.
- Na TV prijemu odaberite video kanal, tako da se signal iz uređaja pojavi na TV ekranu.
- Za upravljanje DVD uređajem, podesite TV/DVD•VIDEO na DVD•VIDEO na daljinskom upravljaču (strana 10).

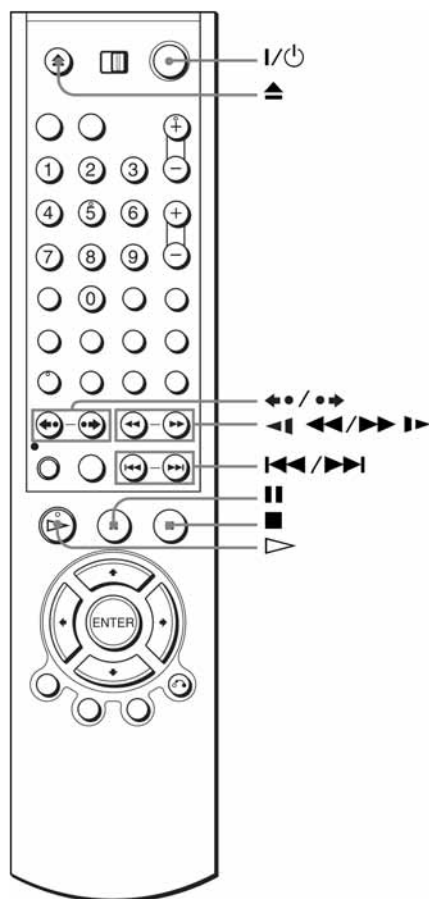

1

Pritisnite za otvaranje uložnice diska te stavite disk u uložnicu.



stranu za reprodukciju okrenite prema dolje

2



Pritisnite .

Uložnica diska se zatvara i DVD uređaj započinje reprodukciju.

Na pokazivaču se prikazuje vrijeme reprodukcije.*

Ovisno o disku, na ekranu TV prijemnika se može pojaviti izbornik.

Za DVD, pogledajte stranu 82. Za VIDEO-CD, pogledajte stranu 107.

* " _ _ _ _ " se pojavljuje ako nema diska u uređaju.



Savjeti

- Za podešavanje timera tijekom reprodukcije DVD diska, postupite po uputama u poglavlju "Snimanje pomoću Quick Timer funkcije" na stranici 109.
- Tijekom reprodukcije DVD diska, uređaj se ne isključuje u pripravno stanje čak i kad se zaustavi snimanje pomoću videorekordera.

Napomene

- Format slike možete promijeniti u izborniku "BILDSCHIRMEINSTELLUNGEN" (pogledajte poglavlje "Podešavanje prikaza" na stranici 72).
- Ako želite reproducirati disk, zaustavite VIDEO reprodukciju.
- Ako reproducirate oštećen DVD ili VIDEO-CD, reprodukcija će se zaustaviti na mjestu oštećenja.
- Nije moguće jamčiti da će reprodukcija playlist popisa snimaka u VR modu duljih od 10 sati biti bez problema.

Ostale funkcije

Za...	Pritisnite...
Zaustavljanje reprodukcije	■
Pauziranje reprodukcije* ¹	
Nastavak reprodukcije nakon pauze	▷
Reprodukcija sliku po sliku unaprijed tijekom pauze	•➔ SKIP
Reprodukcija sliku po sliku unatrag tijekom pauze	◀• REPLAY
Prelazak na sljedeće poglavlje, zapis ili scenu kod kontinuirane reprodukcije	▶▶ NEXT na daljinskom upravljaču ili ▶▶ na uređaju
Prelazak na prethodno poglavlje, zapis ili scenu kod kontinuirane reprodukcije	◀◀ PREV na daljinskom upravljaču ili ◀◀ na uređaju

Za...	Pritisnite...
Brzo traženje željenog mjesta	<p>◀◀ ili ▶▶ na daljinskom upravljaču (također možete držati ◀◀ ili ▶▶ pritisnuto na uređaju) Brzina reprodukcije se mijenja svakim pritiskom na tipku na daljinskom upravljaču (ili uređaju) na sljedeći način:</p> <ul style="list-style-type: none"> • DVD Ubrzana reprodukcija prema naprijed: PLAY → ✕ 1,4 ●▶▶•*² → 1▶▶ → 2▶▶ → 3▶▶ → 4▶▶ → 5▶▶ → 6▶▶ Ubrzana reprodukcija unatrag: PLAY → 1◀◀ → 2◀◀ → 3◀◀ → 4◀◀ → 5◀◀ → 6◀◀ • CD, MP3 i VIDEO CD Ubrzana reprodukcija prema naprijed: PLAY → 1▶▶ → 2▶▶ → 3▶▶ Ubrzana reprodukcija unatrag: PLAY → 1◀◀ → 2◀◀ → 3◀◀ <p>Kad pronađete željeno mjesto, pritisnite ▷.</p>
Usporena reprodukcija tijekom kontinuirane reprodukcije (samo DVD i VIDEO CD)	<p>Pritisnite , zatim pritisnite ◀◀ ili ▶▶. Svakim pritiskom na tipku ◀◀ ili ▶▶, brzina reprodukcije se mijenja na sljedeći način:</p> <ul style="list-style-type: none"> • DVD Usporeno prema naprijed: ✕ 0,6 ●▶▶•*² → 2▶▶ → 3▶▶ Usporeno unatrag (osim DVD-RW u VR modu): 1◀◀ → 2◀◀ → 3◀◀ • VIDEO CD samo usporeno prema naprijed: 1▶▶ → 2▶▶ → 3▶▶ <p>Za povratak na normalnu reprodukciju, pritisnite ▷.</p>
Ponavljanje prethodne scene 10 sekundi pri kontinuiranoj reprodukciji* ³ (brzo ponavljanje)	◀◀• REPLAY
Ubrzani prikaz trenutne scene 30 sekundi pri kontinuiranoj reprodukciji * ³ * ⁴ (brzi pregled)	●▶▶ SKIP
Zaustavljanje reprodukcije i vadenje diska	⏏

*¹ Ako DVD uređaj ostane u stanju pauze dulje od 5 minuta, reprodukcija će se automatski zaustaviti.

*² Ubrzana ili usporena reprodukcija sa zvukom (pogledajte "Ubrzana ili usporena reprodukcija sa zvukom (samo DVD)" na stranici 39)

*³ Vrijedi samo za DVD-VIDEO i DVD-RW/DVD-R ili DVD+RW/DVD+R.

*⁴ Tipku ●▶▶ SKIP možete pritisnuti do četiri puta. Na taj način pokrećete ubrzanu reprodukciju od ukupno dvije minute.

Savjeti

- Funkcija brzog ponavljanja praktična je za pregled propuštenih scena ili dijaloga koje želite ponoviti.
- Funkcija brzog pregleda praktična je za preskakanje neželjene scene.

Napomene

- Zvuk se ne reproducira, osim kod:
 - normalne reprodukcije
 - ubrzane ili usporene reprodukcije sa zvukom
- Ubrzana ili usporena reprodukcija sa zvukom nije moguća ako je uključen virtualni surround efekt.
- Ovisno o metodi snimanja, kod CD, MP3 i VIDEO CD diskova možda neće biti moguća ubrzana reprodukcija unatrag.
- Kod nekih scena nije moguće koristiti funkcije ponavljanja ili ubrzanog pretraživanja prema naprijed.
- Prebacivanje između Original (ORG) i Playlist (PL) u VR modu moguće je samo dok je reprodukcija diska zaustavljena. Pritisnite tipku TOP MENU za izbor između ORG i PL opcije.

Ubrzana ili usporena reprodukcija sa zvukom (samo DVD)

Možete slušati dijalog ili zvuk scene tijekom ubrzane ili usporene reprodukcije.

Za uključivanje ubrzane reprodukcije, pritisnite ►► tijekom reprodukcije.

Za uključivanje usporene reprodukcije, pritisnite ■■ i nakon toga ►► tijekom reprodukcije.

Pritisnite ▷ za povratak na normalnu reprodukciju.

Napomene

- Tijekom ubrzane ili usporene reprodukcije sa zvukom nije moguće koristiti efekt virtualnog surround zvuka. Također nije moguće uključiti ubranu ili usporenu reprodukciju dok je uključen virtualni surround efekt.
- Nije moguća reprodukcija DTS zvučnih zapisa tijekom ubrzane ili usporene reprodukcije.

Nastavak reprodukcije diska (Resume Play)

DVD uređaj pamti mjesto na kojem zaustavite disk, čak i nakon isključenja u pripravno stanje pritiskom na .

1 Tijekom reprodukcije diska, pritisnite ■ za zaustavljanje reprodukcije.

2 Pritisnite ▷.
DVD uređaj započinje reprodukciju od dijela na kojem ste je zaustavili u koraku 1.

Savjet

- Za reprodukciju od početka diska, pritisnite ■ dva puta te pritisnite ▷.

Napomene o reprodukciji DTS* zvučnih zapisa na CD disku

- Tijekom reprodukcije DTS-kodiranih CD diskova, na analognim stereo priključcima se čuje jak šum. Za sprječavanje mogućeg oštećenja audio sustava, korisnik mora biti posebno oprezan kada su analogni stereo priključci DVD uređaja spojeni na sustav pojačala.
- Nemojte reproducirati DTS zvučne zapise ako prethodno niste spojili DVD uređaj na audio komponentu koja ima ugrađen DTS dekodera. DVD uređaj proslijeđuje DTS signal preko DIGITAL AUDIO OUT (COAXIAL ili OPTICAL) priključnice čak i kad je opcija "DTS" u "TONEINSTELLUNGEN" izborniku za podešavanje (strana 70) isključena ("Aus") i može utjecati na vaš sluh ili uzrokovati oštećenje zvučnika.

Napomene o reprodukciji DVD diskova s DTS zvučnim zapisima

- DTS audio signali se proslijeđuju preko DIGITAL AUDIO OUT (COAXIAL ili OPTICAL) priključnice.
- Pri reprodukciji DVD diska koji sadrži DTS zvučne zapise, uključite ("Ein") opciju "DTS" funkcije u "TONEINSTELLUNGEN" izborniku (strana 70).
- Ako uređaj spojite na audio opremu bez DTS dekodera, nemojte uključivati ("Ein") opciju "DTS" funkcije "TONEINSTELLUNGEN" u izborniku za podešavanje (strana 70). Iz zvučnika se može čuti jak šum koji može utjecati na Vaš sluh ili uzrokovati oštećenje zvučnika.

* "DTS" i "DTS Digital Out" su zaštićeni nazivi tvrtke Digital Theater Systems, Inc.

Prikaz na zaslonu **DVD-V** **DVD-RW** **VCD** **CD**

Tijekom reprodukcije možete provjeriti informacije o disku.

Prikazan sadržaj se razlikuje ovisno o vrsti diska koji se reproducira.

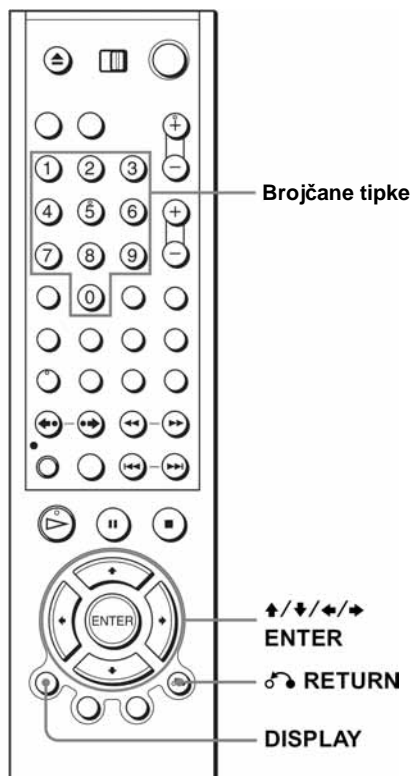

Pritisnite DISPLAY tijekom reprodukcije. Pojavljuje se sljedeća informacija: vrsta diska, tekući naslov/zapis, poglavlje, trenutni položaj, jezik dijaloga i titlova. Za kratice jezika, pogledajte "Jezik dijaloga/titlova DVD diska" na strani 141.



Napomena

- Dok je reprodukcija zaustavljena, nije moguće birati prikaz informacija o disku.

nastavlja se

Za reprodukciju željenog naslova/zapisa ili poglavlja

Pomoću ovog izbornika možete reproducirati željeni naslov/zapis, odnosno željeno poglavlje.

- 1 Pritisnite **▲/▼** tijekom reprodukcije za odabir željene opcije.
- 2 Pritisnite **◀/▶** za promjenu opcije.
- 3 Pritisnite **ENTER** za početak reprodukcije.
- 4 Pritisnite **DISPLAY** ili **↵** RETURN za isključenje izbornika.

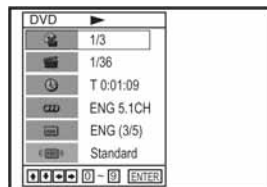

Tijekom reprodukcije DVD-a pojavit će se ikona naslova/zapisa ili poglavlja te broj tekućeg naslova/zapisa ili poglavlja i položaj brojača.

Za reprodukciju od željenog položaja brojača

Pomoću ovog izbornika možete reproducirati željeni naslov/zapis prema broju.

- 1 Pritisnite **▲/▼** za odabir znaka položaja brojača.
- 2 Brojčanim tipkama unesite željeni naslov/zapis.
- 3 Pritisnite **ENTER** za početak reprodukcije.
- 4 Pritisnite **DISPLAY** ili **↵** RETURN za isključenje izbornika.

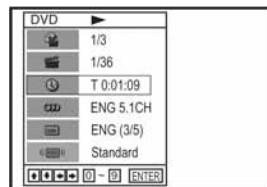

Savjet

- Možete promijeniti prikaz brojača (proteklo ili preostalo vrijeme) tipkama **◀/▶** (samo DVD i CD)

DVD

Indikator	Informacija na brojaču
T *:***:**	Proteklo vrijeme reprodukcije trenutnog naslova
T- *:***:**	Preostalo vrijeme reprodukcije trenutnog naslova
C *:***:**	Proteklo vrijeme reprodukcije trenutnog poglavlja
C- *:***:**	Preostalo vrijeme reprodukcije trenutnog poglavlja

CD

Indikator	Informacija na brojaču
T * : ** : **	Protjeklo vrijeme reprodukcije trenutnog zapisa
T_ * : ** : **	Preostalo vrijeme reprodukcije trenutnog zapisa
D * : ** : **	Protjeklo vrijeme reprodukcije diska
D_ * : ** : **	Preostalo vrijeme reprodukcije diska

Napomene

- Ovisno o disku, prikaz se može razlikovati.
- Na pokazivaču će se prikazivati vrijeme i kod promjene prikaza brojača na ekranu.
- Pri korištenju Copy Control CD i CD EXTRA ili CD diskova sa slikom i sl. preostalo vrijeme reprodukcije trenutnog zapisa i diska ponekad se neće prikazati.

Za podešavanje reprodukcije (korisnikov AV mod)

Video signal kojeg odašilje uređaj pri reprodukciji DVD ili VIDEO-CD diska (uz isključenu PCB funkciju) možete tako podesiti da dobijete željenu kvalitetu slike. Odaberite podešavanje koje je najprikladnije za dotični program.

- 1** Pritisnite **▲/▼** tijekom reprodukcije za odabir znaka za korisnikov AV mod.

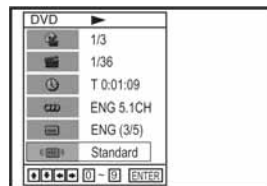

- 2** Tipkama **◀/▶** promijenite podešavanja.

Podešavanje	Video podešavanje	Audio podešavanje
Dynamisch 2	Postiže dinamičniji prikaz slike od dinamičko 1 prikaza povećavanjem kontrasta i zasićenosti boja.	Pun (modulirani) zvuk s čistijim visokim tonovima i basovima nego Dynamisch 1.
Dynamisch 1	Postiže snažnu dinamičku sliku povećavanjem kontrasta i zasićenosti boja.	Pun (modulirani) zvuk s čistim visokim tonovima i basovima.
Standard	Isključeno (standardno podešavanje). Prikaz standardne slike.	Standardni zvuk.
Kino 1	Svijetle boje postaju svjetlije, tamne boje zasićenije i povećava se kontrast.	Jak zvuk s jakim basovima.
Kino 2	Pojedinosti u tamnijim područjima se naglašavaju.	Jak zvuk s jačim basovima nego Kino 1.

Savjet

- Pri reprodukciji filma, preporučuje se korištenje moda "Kino 1" ili "Kino 2".

Zaključavanje uložnice diska (sprječavanje pristupa djeci) **DVD-V** **DVD-RW** **VCD** **CD** **DATA-CD** **DATA-DVD**

Uložnicu diska možete zaključati tako da spriječite neželjeno otvaranje.

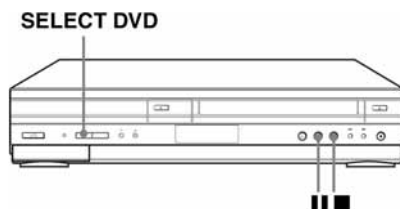

Zaključavanje uložnice diska

Dok je uređaj uključen, istovremeno pritisnite tipke **■**, **■** i **SELECT DVD** na uređaju. Na pokazivaču se pojavljuje natpis "LOCK". Uložnica diska je zaključana.

Otključavanje uložnice diska

Istovremeno pritisnite **■**, **■** i **SELECT DVD** na uređaju. Uložnica diska je opet otključana.

Napomene

- Ako zaključate uložnicu dok je ona otvorena, zaključavanje će se aktivirati nakon što zatvorite uložnicu.
- Uložnicu ne možete zaključati dok je DVD uređaj isključen. Uložnicu možete zaključati tijekom reprodukcije ili u stop modu.

Reprodukcija kasete **VHS**

Priprema...

- Uključite DVD uređaj/videorekorder i TV prijemnik.
- Na TV prijemu odaberite video kanal, tako da se signal iz uređaja pojavi na TV ekranu.
- Za upravljanje DVD uređajem, podesite TV/DVD•VIDEO na DVD•VIDEO na daljinskom upravljaču (strana 10).

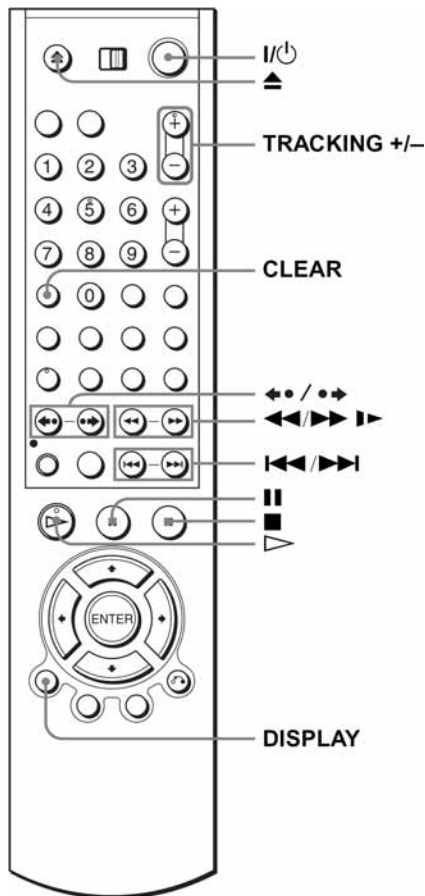

1

Umetnite video kasetu.

Videorekorder će se sam uključiti i, ako je odstranjen plastični graničnik s kasete, započinje reprodukcija.

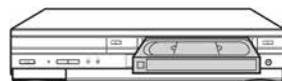

2



Pritisnite .

Na pokazivaču je prikazano vrijeme reprodukcije.

Kad vrpca dođe do kraja, automatski se premota na početak.



Sat Minute Sekunde

nastavlja se

Ostale funkcije

Za...	Pritisnite...
Zaustavljanje reprodukcije	■
Prekid reprodukcije (pauzu)*	
Nastavak reprodukcije nakon pauze	ili ▷
Premotavanje naprijed	▶▶ kad je vrpca zaustavljena
Premotavanje natrag	◀◀ kad je vrpca zaustavljena
Izbacivanje kasete	▲

* Ako videorekorder ostane u stanju pauze dulje od 5 minuta, reprodukcija će se automatski nastaviti.

Isključenje uređaja tijekom premotavanja (Rewind Shut Off)

Pritisnite I/⏏ tijekom premotavanja vrpce. Uređaj će se isključiti, no vrpca će se nastaviti premotavati dok ne dođe do kraja.

Reprodukcija/pretraživanje pri različitim brzinama

Način reprodukcije	Postupak
Pregled slike tijekom premotavanje naprijed ili natrag	Za vrijeme premotavanja prema naprijed, zadržite pritisnutom ▶▶. Za vrijeme premotavanja prema natrag, pritisnite i zadržite ◀◀.
Ubrzana reprodukcija	<ul style="list-style-type: none"> • Za vrijeme reprodukcije, kratko pritisnite ▶▶ ili ◀◀. Nastavlja se reprodukcija vrpce 5 puta većom brzinom od normalne. • Za vrijeme reprodukcije, pritisnite i zadržite ▶▶ ili ◀◀. Nastavlja se reprodukcija vrpce 5 puta većom brzinom od normalne. Kad otpustite tipku, nastavlja se normalna reprodukcija.
Usporena reprodukcija* ¹	Pritisnite ▶▶.
Ponavljanje prethodne scene tijekom reprodukcije (brzo ponavljanje)* ²	Za vrijeme reprodukcije pritisnite ◀◀ REPLAY.
Ubrzani pregled trenutne scene u trajanju od 30 sekundi (brzi pregled)* ³	Za vrijeme reprodukcije pritisnite ◀◀ SKIP.

Način reprodukcije	Postupak
Reprodukcija uz mijenjanje brzine (Shuttle play)	Tijekom reprodukcije pritisnite ◀◀ ili ▶▶. Brzinu reprodukcije možete mijenjati na sljedeći način: REW* ⁴ ↔ -PLAY2 ↔ -PLAY ↔ -SLOW ↔ STILL ↔ SLOW ↔ PLAY ↔ PLAY2 ↔ FF* ⁵

*¹ Brzinu reprodukcije možete podešavati tipkom ▶▶ ili ◀◀.

*² Na 10 sekundi u SP i LP modu i na 15 sekundi u EP modu.

*³ Tipku ●→ SKIP možete pritisnuti najviše četiri puta. Na taj način pokrećete ubrzanu reprodukciju u ukupnom trajanju od 2 minute.

*⁴ "REW" trepće na pokazivaču.

*⁵ "FF" trepće na pokazivaču.

Za nastavak normalne reprodukcije

Pritisnite ▷ PLAY.

Podešavanje televizijskog sustava

Ako slika tijekom reprodukcije nema boje ili se pojavljuju crte kod reprodukcije, podesite "Farbsystem" u "OPTIONEN" izborniku za usklađivanje sustava i kasete (pogledajte stranu 123). (Normalno podešeno na "Auto".)

Uporaba brojača vrpce

Pritisnite tipku CLEAR na dijelu vrpce koji želite kasnije pronaći. Brojač na pokazivaču se postavi na "0:00:00".



Za prikaz brojača na ekranu TV prijemnika, pritisnite DISPLAY tijekom normalne reprodukcije.

Savjet

- Podesite sliku uporabom tipke TRACKING +/- u sljedećim situacijama:
 - Ako se pojave crtice tijekom usporene reprodukcije.
 - Ako se pojave linije s gornje i donje strane slike tijekom pauze.
 - Ako slika treperi tijekom pauze.

Napomene

- Kasete snimljene u LP modu u mogu se reproducirati na ovom videorekorderu no nije zajamčena kvaliteta slike.
- Svaki put kad se umetne video kasetu, brojač se postavi na "0:00:00".
- Brojač prestaje s brojanjem čim vrpca dođe do praznog dijela.
- Ovisno o vrsti vašeg TV prijemnika, pri reprodukciji video kasete snimljene u NTSC sustavu, može se dogoditi sljedeće:
 - Slika postane crno-bijela.
 - Slika treperi.
 - Nema slike na TV ekranu.
 - Na TV ekranu se javljaju vodoravne pruge.
 - Zasićenje boje se poveća ili smanji.
- Nakon 10 sati, brojač na pokazivaču se vrati na "0:00:00" i ponovno počne odbrojavati.
- Tijekom reprodukcije s promjenom brzine ne čuje se zvuk.
- Prilikom ubrzane reprodukcije prema natrag može doći do smetnji slike.
- Tijekom reprodukcije video kasete moguće je uključiti izbornik za podešavanja, no daljinski upravljač se automatski prebacuje na DVD. Pritisnite SET UP za izlazak iz izbornika.
- Zaustavite reprodukciju diska tijekom reprodukcije video kasete.
- Slika se vraća na normalnu reprodukciju iz usporene reprodukcije prema natrag nakon 30 sekundi.

Snimanje TV programa **VHS**

Priprema...

- Uključite DVD uređaj/videorekorder i TV prijemnik.
- Na TV prijemniku odaberite video kanal, tako da se signal iz uređaja pojavi na TV ekranu.
- Za upravljanje DVD uređajem, podesite TV/DVD•VIDEO na DVD•VIDEO na daljinskom upravljaču (strana 10).
- Za snimanje preko dekodera, uključite dekodera.
- Provjerite je li kasetna duljeg trajanja od ukupnog vremena materijala za snimanje.

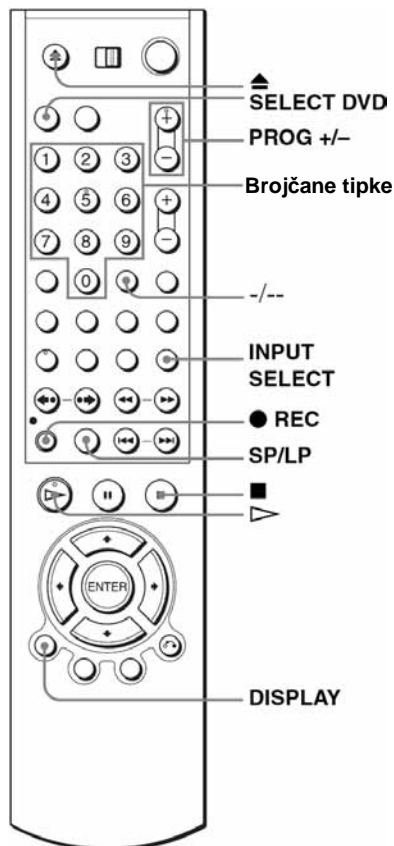

1

Umetnite nezaštićenu kasetu (plastični graničnik za zaštitu od brisanja ne smije biti odlomljen).



nastavlja se

2

• PROG/
TRACKING



- Za snimanje normalnog programa, pritisnite tipku PROG +/- dok se broj željenog programa ne pojavi na pokazivaču.



INPUT
SELECT



- Za snimanje s dekodera ili drugog ulaznog izvora koji je spojen na jedan od LINE ulaza, pritisnite INPUT SELECT dok se na pokazivaču ne pojavi oznaka spojene linije.



3

SP / LP



Pritisnite tipku SP/LP za odabir brzine vrpce SP ili LP.

Iako LP (Long Play) omogućuje dva puta dulje snimanje, SP (Standard Play) osigurava bolju kakvoću slike i zvuka.

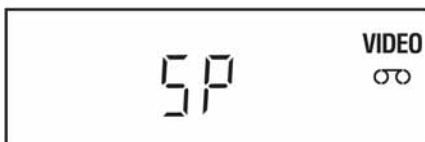

4

● REC



Započnite snimanje pritiskom na tipku ● REC.

Na pokazivaču se pojavi crveni indikator snimanja.



Indikator snimanja

Zaustavljanje snimanja

Pritisnite ■.

Provjera preostalog vremena

Tri puta pritisnite tipku DISPLAY. Uz uključeni prikaz na TV ekranu, ponovno pritisnite DISPLAY za provjeru preostalog trajanja vrpce.

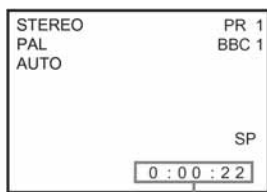

Brojač

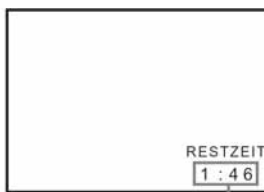

Preostalo vrijeme

Za ispravnu provjeru preostalog trajanja vrpce, postavite "Bandlänge Wählen" u izborniku "VHS-EINSTELLUNGEN", ovisno o tipu vrpce koju koristite (pogledajte stranu 118).

Maksimalno vrijeme snimanja

Duljina vrpce	SP	LP
E-180	3 sata	6 sati
E-240	4 sata	8 sati
E-260	4 sata i 20 minuta	8 sati 40 minuta
E-300	5 sati	10 sati

Gledanje jednog programa za vrijeme snimanja drugog

- 1 Ako je vaš TV prijemnik spojen s videorekorderom preko A/V priključka, podesite TV na vlastiti antenski ulaz. Ako nemate takav način spajanja, preskočite ovaj korak.
- 2 Na TV prijemniku odaberite drugi program kojeg želite gledati.

Gledanje DVD diska za vrijeme snimanja

- 1 Pritisnite tipku SELECT DVD za upravljanje DVD uređajem.
- 2 Pritisnite ▲ i uložite disk u uložnicu.
- 3 Pritisnite ▷.
Uložnica diska se zatvori i počne reprodukcija DVD diska. Prikaz na TV ekranu se automatski prebaci na DVD reprodukciju.

nastavlja se

Zaštita snimljene kasete

Za sprječavanje slučajnog brisanja kasete, odломite zaštitni graničnik kao na slici. Ako želite presnimiti zaštićenu kasetu, prekrijte otvor samoljepljivom vrpcom.



Savjeti

- Za odabir programa možete koristiti brojučane tipke na daljinskom upravljaču. Za dvoznamenkaste brojeve, prvo pritisnite -- (desetice) i nakon toga brojučane tipke.
- Tipkom INPUT SELECT ili tipkama PROG +/- možete odabrati video izvor s LINE priključnica.
- Na TV ekranu se prikazuju podaci o stanju vrpce, ali se ne snimaju na vrpce.
- Ako tijekom snimanja ne želite gledati TV program, možete isključiti TV prijemnik. Ako koristite dekoder, ostavite ga uključenog.

Napomene

- Ako su na vrpce snimljeni zapisi u PAL i NTSC sustavu, brojač vrpce neće točno prikazati položaj. To je posljedica razlika između ciklusa brojanja kod ova dva video sustava.
- Tijekom snimanja PAY-TV/Canal Plus programa nije moguće gledati drugi PAY-TV/Canal Plus program.
- Kad umetnete kasetu kraćeg trajanja (npr. T-20 ili T-30) ili u LP modu, prikaz preostalog dijela vrpce možda neće biti ispravan.
- Brojač preostalog dijela vrpce namijenjen je samo za približno mjerenje.
- Preostalo vrijeme se prikaže 30 sekundi nakon stavljanja video kasete.
- Nije moguće presnimavanje DVD diska na video kasetu.
- Za gledanje TV programa tijekom snimanja na video kasetu, zaustavite reprodukciju diska.

Snimanje TV programa pomoću funkcije ShowView® (samo SLV-D980P D) **VHS**

ShowView sustav omogućuje jednostavno programiranje videorekordera za snimanje pomoću timera. Jednostavno upišite ShowView broj s popisa u TV vodiču. Datum, vrijeme i TV kanal sa željenom emisijom se automatski podešavaju. Pri svakom programiranju možete pohraniti ukupno osam programa, uključujući podešenja načinjena drugim metodama programiranog snimanja.

Priprema...

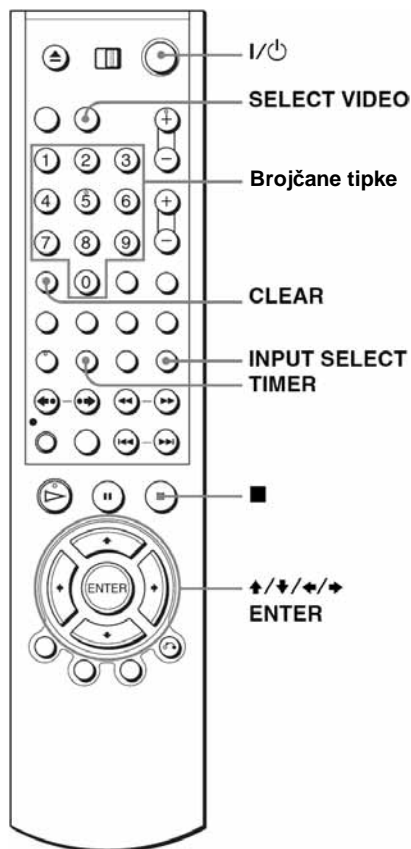

- Provjerite je li sat DVD uređaja/ videorekordera podešen na točno vrijeme.
- Uključite DVD uređaj/videorekorder i TV prijemnik.
- Na TV prijemu odaberite video kanal, tako da se signal iz uređaja pojavi na TV ekranu.
- Za upravljanje DVD uređajem, podesite TV/DVD•VIDEO na DVD•VIDEO na daljinskom upravljaču (strana 10).
- Simate li preko dekodera, uključite dekodekoder.
- Umetnite nezaštićenu kasetu (zaštitni graničnik ne smije biti otkinut). Kasetu treba trajati dulje od ukupnog vremena snimanja.
- Ako je u tijeku reprodukcija DVD diska, izbornik za podešavanje se ne može prikazati. Zaustavite zato reprodukciju DVD diska.



1



SET UP

SUBTITLE/
TIMER

Pritisnite SETUP i odaberite  (TIMER) tipkama / te pritisnite ENTER. Izbornik za podešavanje timera možete otvoriti i pritiskom na tipku TIMER.

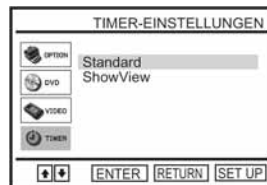
Na TV ekranu se pojavi izbornik "TIMER-EINSTELLUNGEN".

**2**

Pritisnite / za odabir "Show View", zatim pritisnite ENTER.

Na TV ekranu se pojavi izbornik "Show View".

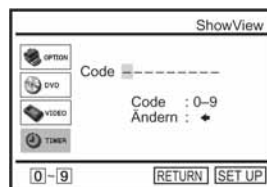
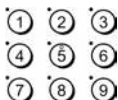
**3**

0

CLEAR



Pritisnite brojčane tipke za upis ShowView broja.

Ako pogriješite, pritisnite CLEAR i ponovo upišite ispravan broj.

Možete također pritisnuti  za brisanje zadnjeg unesenog broja.

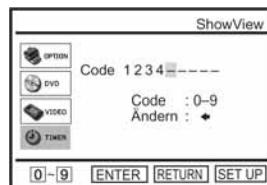

4INPUT
SELECT

CLEAR



Pritisnite ENTER.

Na TV ekranu se pojave sljedeći podaci: datum, vremena početka i završetka snimanja, programski broj ili naziv postaje, brzina vrpce i VPS (Video Programme System)/PDC (Programme Delivery Control) podešenja.

- Ako se u stupcu "PR" (program) pojavi oznaka "-" (to se može dogoditi kod lokalnih TV postaja), potrebno je ručno odabrati odgovarajući programski broj. Pritisnite \uparrow/\downarrow za odabir željenog programskog broja. Ako ne odaberete programski broj datum, vrijeme početka i završetka snimanja, brzinu vrpce i VPS podešenja nećete moći podesiti.
- Za snimanje preko dekodera ili nekog drugog izvora spojenog na LINE priključnicu, pritisnite INPUT SELECT tako da se na pokazivaču pojavi oznaka izvora na položaju "PR".

Ovaj postupak potrebno je izvesti samo jednom za određeni kanal. Videorekorder će zatim pohraniti podešenja.

Ako su podaci netočni, pritisnite CLEAR.

PR	TAG	BEGINN	ENDE	SP/LP	V/P
35	SA	19	19:00	20:00	SP Aus
---	---	---	---	---	---
---	---	---	---	---	---
---	---	---	---	---	---
---	---	---	---	---	---

5

Ako želite promijeniti datum, brzinu vrpce i podešenja VPS/PDC funkcije:

1 Pritisnite \leftarrow/\rightarrow dok se oznaka ne postavi na funkciju koju želite promijeniti.

2 Pritisnite \uparrow/\downarrow za ponovno podešenje.

- Za snimanje istog programa svakog dana u tjednu ili istog dana svakog tjedna, pogledajte opis "Dnevno/tjedno snimanje" na strani 55.
- Za uporabu VPS/PDC funkcije, uključite ("Ein") "V/P". Za detalje o korištenju VPS/PDC funkcije, pogledajte opis "Programirano snimanje pomoću VPS/PDC signala", strana 56.

PR	TAG	BEGINN	ENDE	SP/LP	V/P
35	SA	19	19:00	20:00	SP Aus
---	---	---	---	---	---
---	---	---	---	---	---
---	---	---	---	---	---
---	---	---	---	---	---

6

Pritisnite ENTER za potvrdu podešenja.

7

Pritisnite ENTER za potvrdu svih podešenja



Pritisnite I/O za isključenje DVD-videorekordera.

Na pokazivaču se pojavi oznaka ⊖ i videorekorder se prebaci u pripravno stanje za snimanje.

Za snimanje preko dekodera ili drugog izvora, ostavite spojenu opremu uključenom.

Zaustavljanje snimanja

Za zaustavljanje DVD uređaja/videorekordera tijekom snimanja, pritisnite SELECT VIDEO te zatim pritisnite ■.

Dnevno/tjedno snimanje

U koraku 5 prema gornjem opisu, pritisnite ▼ za odabir načina snimanja. Svakim pritiskom na tipku ▼, oznaka se mijenja kao na donjem prikazu. Pritisnite ▲ za promjenu oznaka u obrnutom slijedu.

heute (danas) → TÄGL (svaki dan) → MO~SA (od ponedjeljka do subote) → MO~FR (od ponedjeljka do petka) → W-SA (svake subote) → W-SO (svake nedjelje) → 1 Monat später (1 mjesec kasnije) → (datumi se odbrojavaju) → heute (danas)

Programirano snimanje pomoću VPS/PDC signala

Neke TV postaje, zajedno sa svojim programom, emitiraju i VPS ili PDC signale. Ovi signali osiguravaju programirano snimanje bez obzira na kašnjenje početka programa, prerane početke ili prekide emitiranja.

Pri uporabi VPS/PDC funkcije, u koraku 5 prema gornjem opisu uključite ("Ein") "V/P". Također možete koristiti VPS/PDC funkciju za izvor spojen na jedan ili više LINE ulaza.

Uporaba funkcije automatske regulacije brzine vrpce

U koraku 5 prema gornjem opisu pritisnite ▼ za odabir "Auto". Kada snimate u SP modu i preostalo vrijeme na kaseti je kraće od snimanja, brzina vrpce se automatski mijenja u LP. Na dijelu vrpce u kojem je nastala ova promjena, može doći do manjih smetnji u slici. Da bi ova funkcija radila ispravno, "Bandlänge wählen" podešenja u izborniku "VHS-EINSTELLUNGEN" moraju biti točna (strana 118).

Savjeti

- Za odabir video izvora spojenog na linijski ulaz možete također koristiti tipku INPUT SELECT.
- Možete produljiti podešeno vrijeme ShowView funkcije za 10, 20, 30, 40, 50 ili 60 minuta. "Show View Zeit+" u izborniku "OPTIONEN" podesite na željeno produljene vremena (strana 123).
- Za potvrdu, promjenu ili brisanje programiranih podešenja, pogledajte opis "Provjera/promjena/poništenje programiranog snimanja" (strana 62).

Napomene

- Ako je VPS/PDC signal preslab ili ako TV postaja ne emitira VPS/PDC signale, videorekorder će započeti snimanje u podešeno vrijeme bez uporabe VPS/PDC funkcije.
- Ako pritisnete I/⏪ a video kasetna nije umetnuta, na pokazivaču trepće indikator ⊖.

Gledanje drugog TV programa nakon podešavanja timera

1 Ako je vaš TV spojen na videorekorder putem A/V priključaka, podesite antenski ulaz TV prijemnika; u protivnom preskočite ovaj korak.

2 Odaberite drugi kanal na TV prijemniku.

Savjeti

- Ako se pojavi indikator ⊖, videorekorder trenutno snima ovaj program.
- Tijekom snimanja na video kasetu možete također:
 - Resetirati brojač (strana 47).
 - Uključiti prikaz informacija o vrpci na ekranu TV prijemnika (strana 51).

Programirano snimanje pomoću vremenske funkcije **VHS**

Moguće je pohraniti ukupno 6 programa.

Priprema...

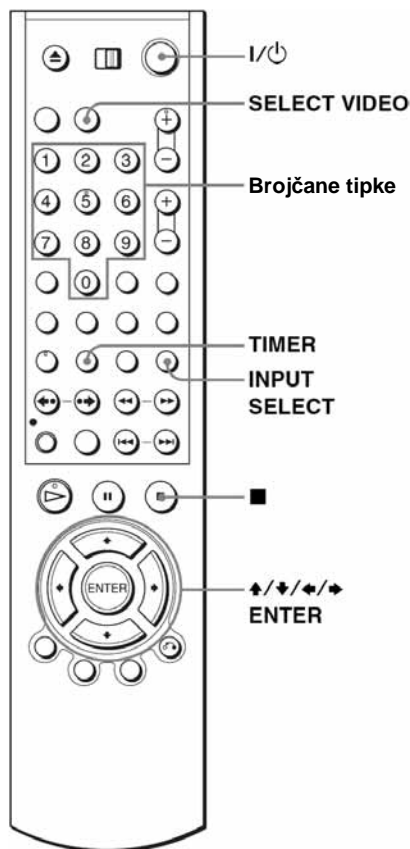

- Provjerite je li sat DVD uređaja/videorekordera podešen na točno vrijeme.
- Uključite DVD uređaj/videorekorder i TV prijemnik.
- Na TV prijemniku odaberite video kanal, tako da se signal iz uređaja pojavi na TV ekranu.
- Za upravljanje DVD uređajem, podesite TV/DVD•VIDEO na DVD•VIDEO na daljinskom upravljaču (strana 10).
- Snimate li preko dekodera, uključite dekodek.
- Umetnite nezaštićenu kasetu (zaštitni graničnik ne smije biti otkinut). Kasetu treba trajati dulje od ukupnog vremena snimanja.
- Ako je u tijeku DVD reprodukcija, nije moguće uključiti izbornik za podešavanje. Zaustavite reprodukciju DVD diska.



1

SET UP



Pritisnite SET UP, odaberite  (TIMER) tipkama / i pritisnite ENTER. Izbornik za podešavanje timera možete otvoriti i pritiskom na tipku TIMER.





- Samo SLV-D980P D
Pojavljuje se "TIMER-EINSTELLUNGEN" izbornik.

SUBTITLE/
TIMER

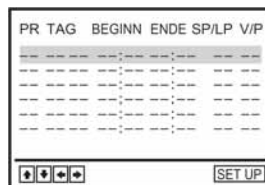
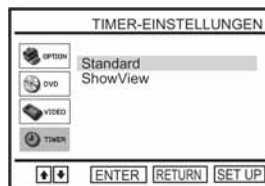
- Samo SLV-D975P E i D970P E
Pojavljuje se izbornik za programiranje timera. Korak 2 preskočite.

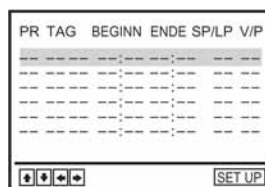

**2**

- Samo SLV-D980P D
Pritisnite / za odabir opcije "Standard", te pritisnite ENTER. Pojavljuje se izbornik za programiranje timera.

**3**

Podesite datum, vrijeme početka i završetka snimanja, programski broj, brzinu vrpce i VPS/PDC funkciju.

1 Pritisnite  za odabir svakog podatka redom.

2 Pritisnite / za podešenje svakog podatka.

Za ispravak podešenja, pritisnite  za povratak na taj podatak i ponovo ga podesite.

- Za snimanje istog programa svakog dana u tjednu ili istog dana svakog tjedna, pogledajte opis "Dnevno/tjedno snimanje" na strani 60.
- Za uporabu VPS/PDC funkcije, uključite ("Ein") "V/P". Podrobnije podatke o VPS/PDC funkciji potražite u opisu "Programirano snimanje pomoću VPS/PDC signala" na strani 56.
- Za snimanje s izvora spojenog na LINE ulaz, pritisnite INPUT SELECT za prikaz izvora na položaju "PR".

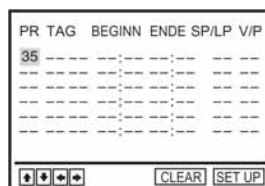
INPUT
SELECT

4



Pritisnite ENTER za potvrdu podešenja.

Za odabir drugog podešenja, pritisnite ▲/▼ za odabir novog retka te ponovite korak 3.

5



Pritisnite ENTER za potvrdu svih podešenja

6



Pritisnite I/⏻ za isključenje videorekordera.

Na pokazivaču se pojavi oznaka ⊖ i videorekorder se prebaci u pripravno stanje za snimanje.

Za snimanje s dekodera ili drugog izvora, ostavite spojeni uređaj uključen.

Prekid snimanja

Za zaustavljanje snimanja, pritisnite SELECT VIDEO, te tipku ■.

Dnevno/tjedno snimanje

U koraku 3 prema gornjem opisu, pritisnite ▼ za odabir načina snimanja. Svakim pritiskom na tipku ▼, oznaka se mijenja prema donjem prikazu. Pritisnite ▲ za promjenu oznaka u obrnutom slijedu.

heute (danas) → TÄGL (svaki dan) → MO~SA (od ponedjeljka do subote) → MO~FR (od ponedjeljka do petka) → W-SA (svake subote) → W-SO (svake nedjelje) → 1 Monat später (1 mjesec kasnije) → (datumi se odbrojavaju) → heute (danas)

Uporaba funkcije automatske regulacije brzine vrpce

U koraku 3 prema gornjem opisu pritisnite ▼ za odabir "Auto". Kada snimate u SP načinu i preostalo vrijeme na kaseti je kraće od snimanja, brzina vrpce se automatski mijenja u LP. Na dijelu vrpce u kojem nastaje ova promjena može doći do manjih smetnji u slici. Da bi ova funkcija radila ispravno, "Bandelänge wählen" podešenja u izborniku "VHS-EINSTELLUNGEN" moraju biti točna (strana 118).

Savjeti

- Za odabir video izvora spojenog na linijski ulaz možete također koristiti tipku INPUT SELECT.
- Za potvrdu, promjenu ili brisanje programiranih podešenja, pogledajte opisu "Provjera/promjena/poništenje programiranog snimanja" (pogledajte stranu 62).

Napomene

- Kod podešavanja vremenske funkcije s VPS/PDC signalima, unesite vrijeme početka i završetka programa točno kako je navedeno u TV vodiču. U suprotnom, VPS/PDC funkcija neće raditi.
- Ako je VPS/PDC signal preslab ili ako TV postaja ne emitira VPS/PDC signale, videorekorder će započeti snimanje u podešeno vrijeme bez uporabe VPS/PDC funkcije.
- Ako pritisnete I/⌚ a video kasete nije umetnuta, na pokazivaču trepće indikator ⓪.

Gledanje drugog TV programa nakon podešavanja timera

- 1** Ako je vaš TV spojen na videorekorder putem A/V priključaka, podesite antenski ulaz TV prijemnika; u protivnom preskočite ovaj korak.
- 2** Odaberite drugi kanal na TV prijemniku.

Savjeti

- Ako se indikator ⓪ pojavi, to znači da videorekorder upravo snima taj program.
- Moguće je izvesti sljedeće radnje za vrijeme snimanja:
 - Resetiranje brojača (strana 47).
 - Prikaz informacija na TV ekranu (strana 51)

Provjera/promjena/poništenje programiranog snimanja **VHS**

Priprema...

- Provjerite je li sat DVD uređaja/videorekordera podešen na točno vrijeme.
- Uključite DVD uređaj/videorekorder i TV prijemnik.
- Na TV prijemniku odaberite video kanal, tako da se signal iz uređaja pojavi na TV ekranu.
- Za upravljanje DVD uređajem, podesite TV/DVD•VIDEO na DVD•VIDEO na daljinskom upravljaču (strana 10).
- Snimate li s dekodera, uključite dekodera.
- Umetnite nezaštićenu kasetu (zaštitni graničnik ne smije biti odlomljen). Kasetu treba trajati dulje od ukupnog vremena snimanja.
- Ako je u tijeku DVD reprodukcija, nije moguće uključiti izbornik za podešavanja. Zaustavite reprodukciju DVD diska.

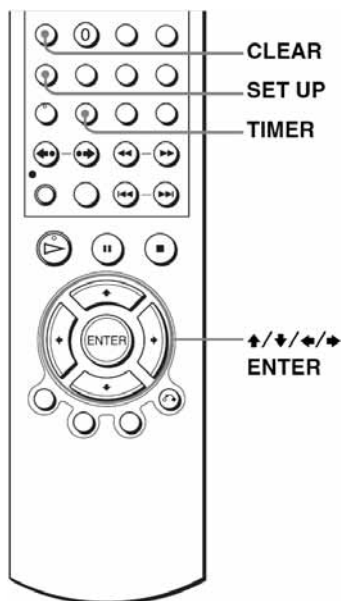

1 Pritisnite SET UP, te tipke \uparrow/\downarrow za odabir opcije  (TIMER) i pritisnite ENTER.



- Samo SLV-D980P D
Pojavit će se "TIMER-EINSTELLUNGEN"
izbornik.

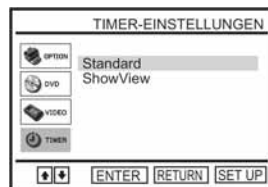

- Samo SLV-D975P E i D970P E
Pojavit će se izbornik za podešavanje timera.
Korak 2 preskočite.

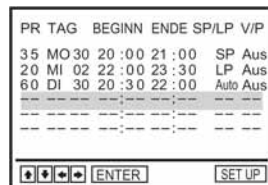

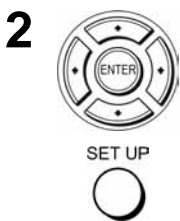

Samo SLV-D980P D

Pritisnite \uparrow/\downarrow za odabir opcije "Standard", zatim pritisnite ENTER.

- Želite li promijeniti podešenje, prijedite na sljedeći korak.
- Ukoliko ne želite promijeniti podešenja, pritisnite SET UP za izlazak iz izbornika.

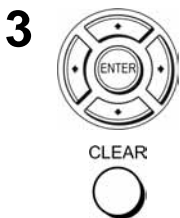

Pritisnite \uparrow/\downarrow za odabir podešenja koje želite promijeniti ili poništiti.

- Za promjenu podešenja, pritisnite \leftarrow/\rightarrow za odabir podešenja koje želite promijeniti i pritisnite \uparrow/\downarrow kako bi ga ponovo podešili.
- Za poništenje podešenja, pritisnite CLEAR.

PR	TAG	BEGINN	ENDE	SP/LP	V/P
35	MO	30 20:00	21:00	SP	Aus
20	MI	02 22:00	23:30	LP	Aus
60	DI	30 20:30	22:00	Auto	Aus
---	---	---	---	---	---
---	---	---	---	---	---
---	---	---	---	---	---



Pritisnite ENTER za potvrdu podešenja.



Pritisnite ENTER za potvrdu svih podešenja.

Ako još imate programiranih snimanja, isključite videorekorder tako da uređaj prijeđe u stanje pripravnosti za snimanje.

Ako snimate preko dekodera ili nekog drugog video izvora, ostavite dekodier ili drugi uređaj uključenim.

U slučaju preklapanja programiranih snimanja

Program čije snimanje započinje prvo ima najveću prednost i sljedeći program će se početi snimati tek nakon završetka prvog. Ako programi započinju u isto vrijeme, snimat će se onaj program koji se nalazi na prvom mjestu u izborniku.

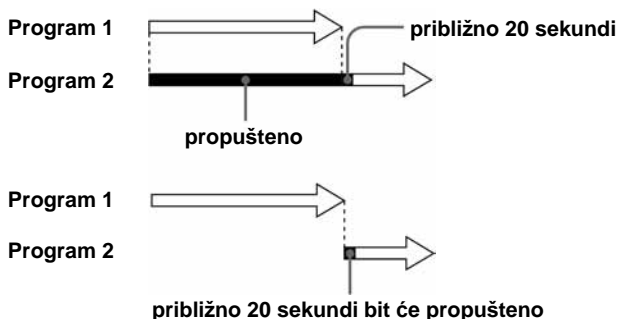

Spajanje A/V prijemnika

DVD-V DVD-RW VCD CD DATA-CD DATA-DVD VHS

A Priklučenje na A/V pojačalo (prijemnik) s Dolby* Surround (Pro Logic) dekodrom i 3 do 6 zvučnika

Dolby Surround efekti mogući su samo pri reprodukciji Dolby Surround audio ili višekanalnih audio (Dolby Digital) diskova.

* Proizvedeno prema licenci Dolby Laboratories. "Dolby", "Pro Logic" i dvostruki D simbol su zaštićeni nazivi i oznake tvrtke Dolby Laboratories.

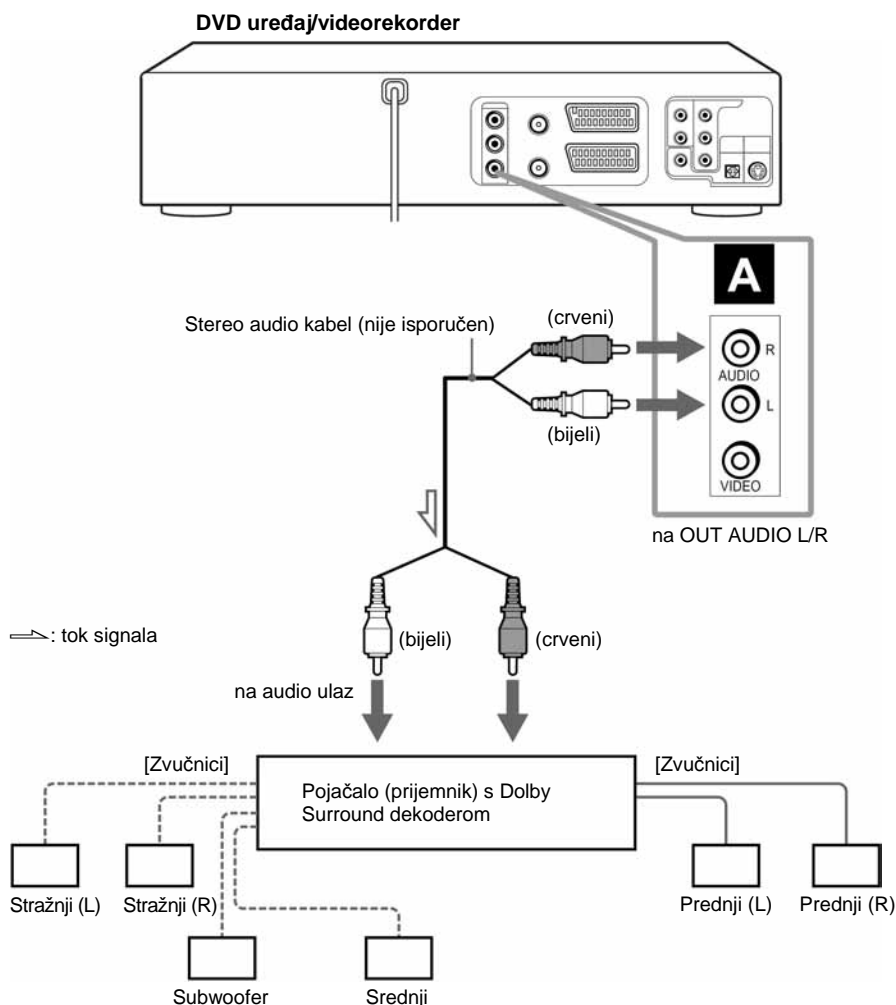

B Priključenje A/V prijemnika s digitalnim ulaznim priključkom, Dolby Digital, MPEG audio ili DTS* dekoderom i 6 zvučnika

Ovo priključenje omogućuje uporabu funkcije Dolby Digital, MPEG audio ili DTS dekodera Vašeg AV pojačala (prijemnika). Nije moguće slušanje Surround efekata ovog uređaja. Spojite uređaje na način **B-1** i **B-2**.

* "DTS" i "DTS Digital Out" su zaštićeni nazivi tvrtke Digital Theater Systems, Inc.

DVD uređaj/videorekorder

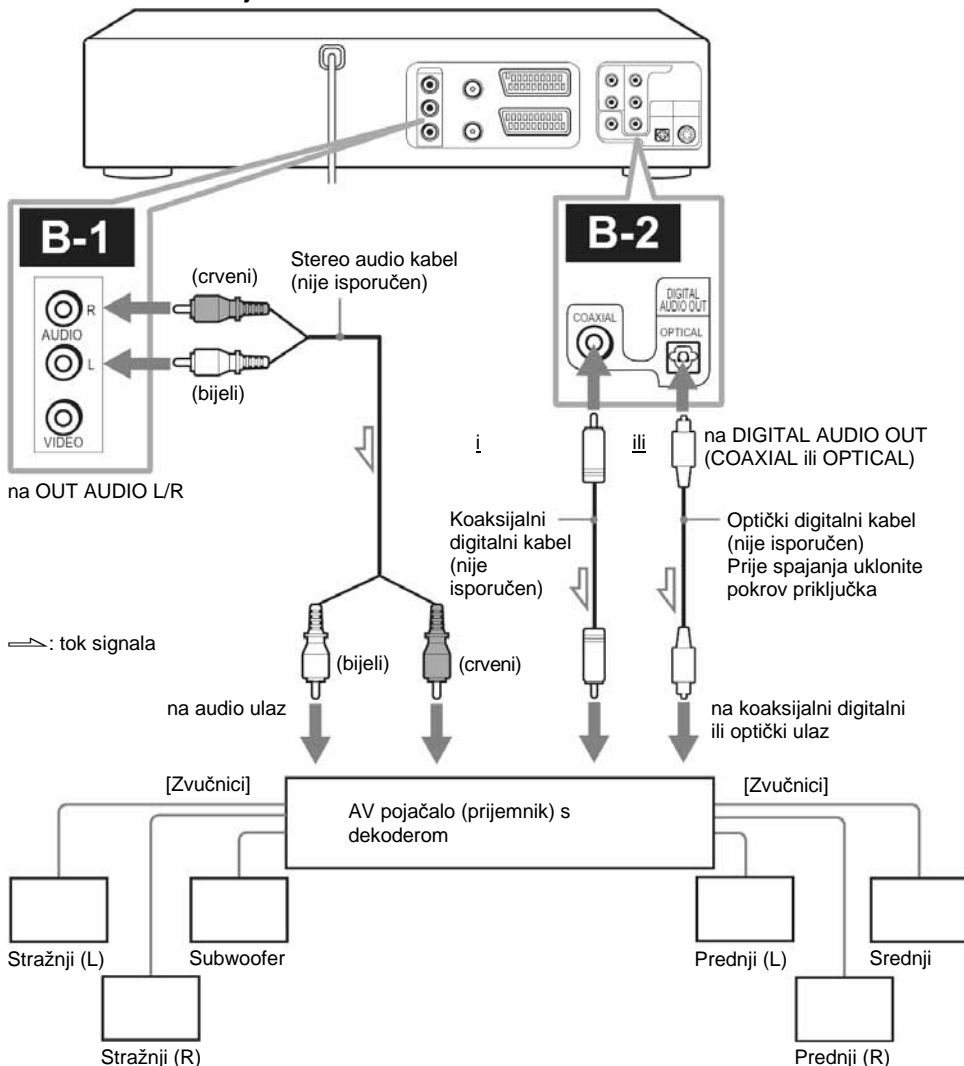

Napomena

- Nakon što dovršite priključenje, u izborniku "TONEINSTELLUNGEN" (strana 69) podesite funkciju "Dolby Digital" na "Dolby Digital" i uključite ("Ein") "DTS". Ako Vaše AV pojačalo (prijemnik) ima MPEG audio dekoder, podesite "MPEG" na "MPEG" u "TONEINSTELLUNGEN" izborniku (strana 69). U protivnom, iz zvučnika se neće čuti zvuk ili će se čuti jak šum.

Povezivanje S-Video/komponentnim video kabelom

DVD-V DVD-RW VCD DATA-CD DATA-DVD

Kad koristite S-VIDEO povezivanje, izvršite audio povezivanje putem priključaka OUT AUDIO L/R ili DIGITAL AUDIO OUT (OPTICAL ili COAXIAL).

A Primijenite ovaj način spajanja ako vaš TV prijemnik ima S-VIDEO ulazni priključak

Spojite S VIDEO kabel (nije isporučen). Ovime se postiže slika visoke kvalitete.

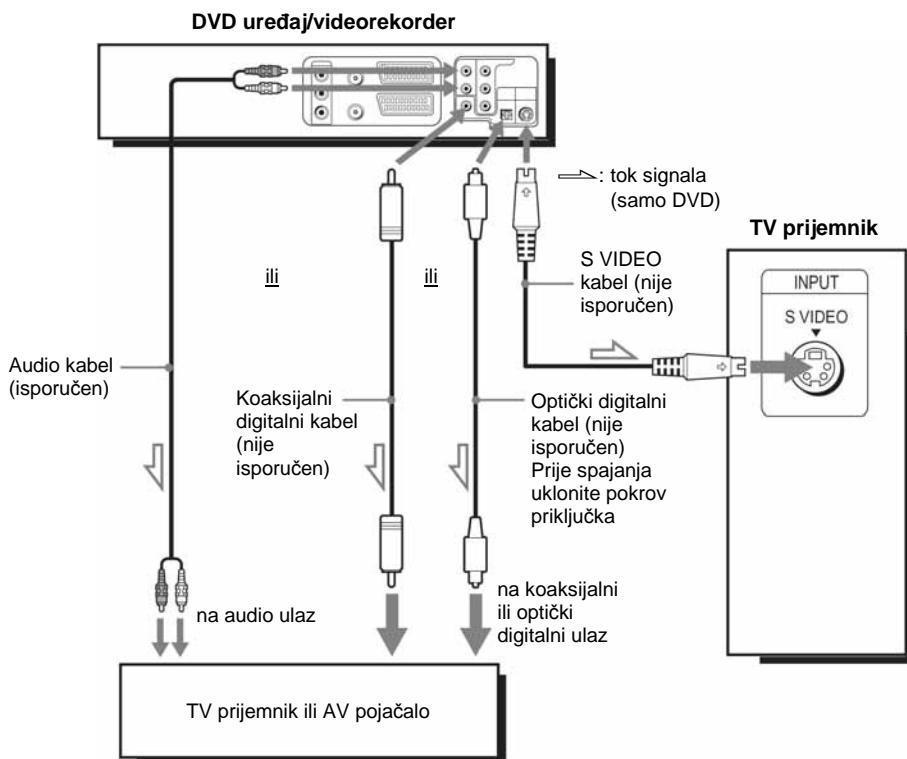

Napomene

- U izborniku "BILDSCHIRMEINSTELLUNGEN" (strana 72) uključite ("Ein") funkciju "DVD S-Videoausg" za gledanje slike preko S-VIDEO priključka.
- Spajanje putem priključka S-VIDEO OUT namijenjeno je samo za DVD uređaj.

B Primijenite ovaj način ako vaš TV prijemnik ima komponentni video priključak

Spojite TV prijemnik pomoću komponentnog video kabela (nije isporučen) ili pomoću tri video kabela (nisu isporučeni) jednake vrste i duljine s COMPONENT VIDEO OUT priključnicama. Na ovaj način se postiže točna reprodukcija boja i visoka kvaliteta slike. Objašnjenja o audio priključcima nalaze se na strani 64.

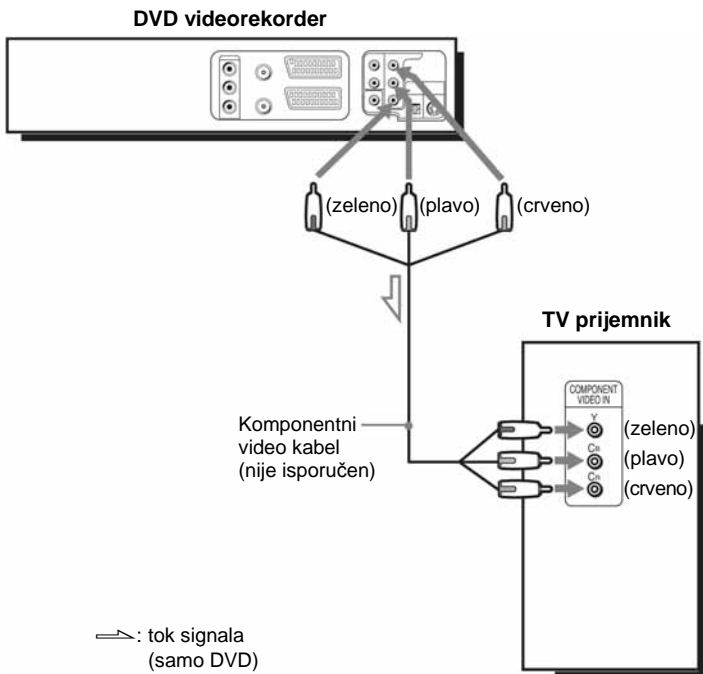

Ako vaš TV prijemnik može primiti signale progresivnog formata (525P/625P), morate upotrijebiti ovaj način spajanja i u izborniku "BILDSCHIRMEINSTELLUNGEN" uključiti ("Ein") opciju "Progressive" (strana 74). Indikator PROGRESSIVE se uključuje i svijetli narančasto dok DVD uređaj emitira progresivan signal.

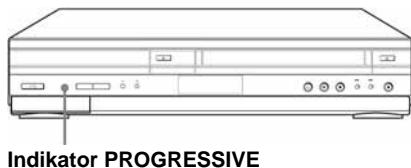

nastavlja se

Napomene

- Priključnica COMPONENT VIDEO OUT namijenjena je samo za spajanje DVD uređaja.
- Napominjemo da nisu svi TV uređaji visoke rezolucije kompatibilni s ovim uređajem. Može se dogoditi da se na slici pojave smetnje. Ako se pri korištenju progresivnog signala pojave smetnje, molimo korisnika da podesi uređaj na "Standarddefinition". Ako imate pitanja o kompatibilnosti svog Sony TV aparata s ovim DVD uređajem, obratite se našem servisu.

Podešavanje zvuka **DVD-V** **DVD-RW**

Izbornik "Toneinstellungen" omogućuje podešavanje zvuka prema uvjetima reprodukcije i načinu spajanja uređaja.

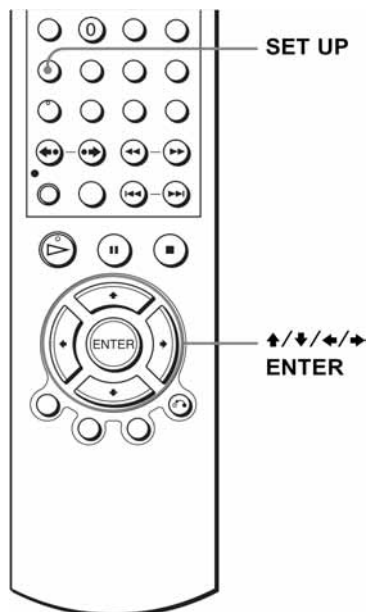

- 1** Pritisnite SET UP kada je uređaj zaustavljen, te tipkama odaberite opciju (DVD), te pritisnite ENTER.



- 2** Pritisnite za odabir opcije "Toneinstellungen", zatim pritisnite ENTER.

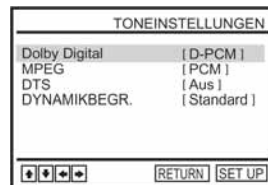

- 3** Pritisnite za odabir opcije podešavanja s prikazanog popisa: "Dolby Digital", "MPEG", "DTS" ili "DYNAMIKBEGR."



4

Pritisnite ◀/▶ za odabir opcije.

5

SET UP



Pritisnite SET UP za izlazak iz izbornika.

Opcije izbornika

- Dolby Digital

Za odabir vrste Dolby Digital signala.

Standardno podešenje je otisnuto debljim slovima.

D-PCM	Odaberite ovo podešenje kad je uređaj spojen na audio komponentu koja nema ugrađen Dolby Digital dekodier.
Dolby Digital	Odaberite ovo podešenje kad je uređaj spojen na audio komponentu s ugrađenim Dolby Digital dekodierom.

- MPEG

Za odabir vrste MPEG audio signala.

Standardno podešenje je otisnuto debljim slovima.

PCM	Odaberite ovo podešenje kad je uređaj spojen na audio komponentu koja nema ugrađen MPEG dekodier. Ako reproducirate MPEG Audio zvučne zapise, uređaj prosljeđuje na izlaz stereo signale preko DIGITAL AUDIO OUT (OPTICAL ili COAXIAL) priključka.
MPEG	Odaberite ovo podešenje kad je uređaj spojen na audio komponentu s ugrađenim MPEG dekodierom.

- DTS

Za odabir vrste DTS signala.

Standardno podešenje je otisnuto debljim slovima.

Aus (isključeno)	Odaberite ovo podešenje kad je uređaj spojen na audio komponentu koja nema ugrađen DTS dekodier.
Ein (uključeno)	Odaberite ovo podešenje kad je uređaj spojen na audio komponentu s ugrađenim DTS dekodierom.

- DYNAMIKBEGR. (Kontrola dinamičkog opsega)

Omogućuje postizanje čistog zvuka uz malu glasnoću zvuka pri reprodukciji DVD diska koji ima funkciju "DYNAMIKBEGR.". Ovo ima utjecaja na izlaz na sljedećim priključnicama:

- OUT AUDIO L/R priključnice
- DIGITAL AUDIO OUT (OPTICAL ili COAXIAL) samo kada je funkcija "Dolby Digital" postavljena na "D-PCM".

Standardno podešenje je otisnuto debljim slovima.

Standard	U normalnim okolnostima odaberite ovaj položaj.
Gesamter Bereich	Omogućava stvaranje osjećaja stvarne nazočnosti na mjestu izvođenja.

Napomene

- Spojite li komponentu koja ne podržava odabranu vrstu audio signala, iz zvučnika će se čuti neugodan glasan šum (ili neće biti zvuka) koji može naškoditi vašem sluhu ili uzrokovati oštećenje zvučnika
- Šumove možete čuti i pri korištenju linearnog PCM tona. Pojava ne predstavlja funkcionalan problem.
- Ako je "DTS" uključen ("Ein"), možete podešavati Surround opcije (strana 95).
- Reprodukcijska DTS zvuka nije moguća tijekom ubrzane ili usporene reprodukcije (strana 39).

Podešavanje prikaza **DVD-V**

Izbornik "Bildschirmeinstellungen" omogućuje podešavanje prikaza na ekranu prema uvjetima reprodukcije i načinu spajanja uređaja.

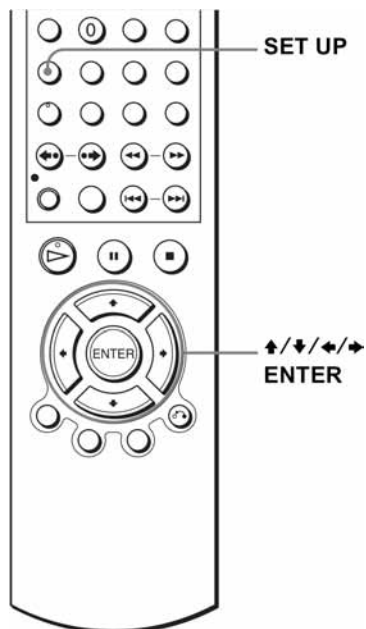

- 1** Pritisnite SET UP kada je uređaj zaustavljen, te tipkama \uparrow/\downarrow odaberite opciju  (DVD), te pritisnite ENTER.

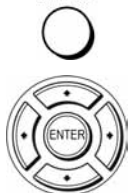

- 2** Pritisnite \uparrow/\downarrow za odabir opcije "Bildschirmeinstellungen", zatim pritisnite ENTER.



- 3** Pritisnite \uparrow/\downarrow za odabir opcije podešenja s prikazanog popisa: "TV-Gerät", "DVD LINE1 RGB-Ausgang", "DVD S-Videoausg" ili "DVD Component-Ausgang".
Za uključivanje opcije "Progressive", pogledajte stranu 74.



4

Pritisnite ◀/▶ za odabir opcije.

5

SET UP



Pritisnite SET UP za izlaz iz izbornika.

Opcije izbornika

- TV-Gerät

Za odabir formata ekrana spojenog TV prijemnika (standardan 4:3 ili široki format). Standardno podešenje je otisnuto debljim slovima.

4:3 Letter Box	Odaberite ovo podešenje kad na uređaj spojite standardni 4:3 TV prijemnik. Prikazuje široku sliku na kojoj se vide pruge na gornjem i donjem dijelu ekrana.
4:3 Pan Scan	Odaberite ovo podešenje kad na uređaj spojite standardni 4:3 TV prijemnik. Prikazuje široku sliku na cijelom ekranu tako da je dio slike automatski odrezan.
16:9	Odaberite ovo podešenje kad na uređaj spojite TV prijemnik sa širokim ekranom ili s funkcijom prikaza slike u širokom formatu.

4:3 Letter Box



4:3 Pan Scan



16:9



- DVD LINE1 RGB-Ausgang

Odabir mod izlaznog video signala iz LINE-1 (EURO AV) priključka na stražnjoj strani uređaja.

Standardno podešenje je otisnuto debljim slovima.

Aus	Onemogućuje izlaz RGB signala.
Ein	Omogućuje izlaz RGB signala.

- DVD S-Videoausg

Za odabir moda izlaza video signala iz S-VIDEO OUT priključnice na stražnjoj strani uređaja.

Standardno podešenje je otisnuto debljim slovima.

Ein	Odaberite ovu opciju kad je uređaj spojen na TV preko S-VIDEO priključka.
Aus	Odaberite ovu opciju kad je uređaj spojen na TV koji nema S-VIDEO priključak.

nastavlja se

- DVD komponentni izlaz

Za uključivanje ili isključivanje komponentnog izlaznog signala na priključnicama sa stražnje strane uređaja.

Standardno podešenje je otisnuto debljim slovima.

Ein	Odaberite ovu opciju kad želite da uređaj odašilje komponentni DVD signal.
Aus	Odaberite ovu opciju kad želite prekinuti odašiljanje komponentnog DVD signala.

Napomene

- Podešenja reprodukcije pohranjena na disku imaju prednost pred podešavanjima izbornika "DVD-EINSTELLUNGEN" i možda neće raditi sve opisane funkcije.
- Ovisno o DVD-VIDEO disku, možda će uređaj automatski odabrati "4:3 Letter Box" umjesto "4:3 Pan Scan" i obratno.
- Povezivanje putem priključka S-VIDEO OUT namijenjeno je samo za DVD uređaj.
- Ako je uključena ("Ein") opcija u "DVD LINE1 RGB-Ausgang" podešavanju, "DVD S-Videoausg" i "DVD Component-Ausgang"* će se automatski isključiti ("Aus").
- Ako je uključena ("Ein") opcija u "DVD LINE1 RGB-Ausgang" podešavanju, izlazi "DVD S.Videoausg" i "DVD Component-Ausgang"* neće ispravno funkcionirati.
- Ako uključite ("Ein") opcije "DVD S-Videoausg" i "DVD Component-Ausgang", automatski se isključuje ("Aus") "DVD LINE1 RGB-Ausgang" opcija.
- Ako uključite ("Ein") opciju "Progressive", opcija "DVD LINE1 RGB-Ausgang" se automatski isključuje ("Aus").

Za reprodukciju željenog naslova/zapisa ili poglavlja

Ako vaš TV prijemnik prima signale progresivnog formata (525P/625P), možete postići točnu reprodukciju boje i visoku kvalitetu slike.

- 1 Ponovite korake 1 i 2 sa strane 72 i tipkama **▲/▼** odaberite opciju "Progressive".



- 2 Pritisnite **◀/▶** za odabir opcije i potvrdite tipkom ENTER.



- 3** Pratite prikaz na ekranu TV uređaja.
- 1** Provjerite može li vaš TV prijemnik koristiti Progressive opciju (525P/625P).
 - 2** Spojite uređaje komponentnim video kabelom (crveno/zeleno/plave priključnice). Provjerite "Primijenite ovaj način ako vaš TV prijemnik ima komponentni video priključak na strani 67.
 - 3** Odaberite [OK] tipkama ◀/▶ kako biste testirali video signal.

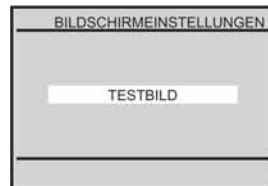

- 4** Ako video signal djeluje ispravno, video priključivanje je završeno. Pritisnite tipku ENTER.
- Na uređaju svijetli narančasti indikator PROGRESSIVE. Ako slika nije ispravna, pritisnite tipku ↶ RETURN. Provjerite priključke (strana 67).



- 5** Pritisnite SET UP za napuštanje izbornika.

Savjet

- Podešavanje "Progressive" možete podesiti u stop modu tako da na uređaju držite najmanje pet sekundi pritisnutu tipku ■ ili ako u koraku 2 odaberete "Aus".

Napomena

- Ako ste uključili "Progressive" opciju s TV uređajem koji na podržava progresivni signal, pogoršat će se kvaliteta slike. Isključite ("Aus") opciju "Progressive".

Podešavanje jezika izbornika ili dijaloga **DVD-V**

Moguće je podesiti različite jezike za izbornik, dijaloge ili titlove.

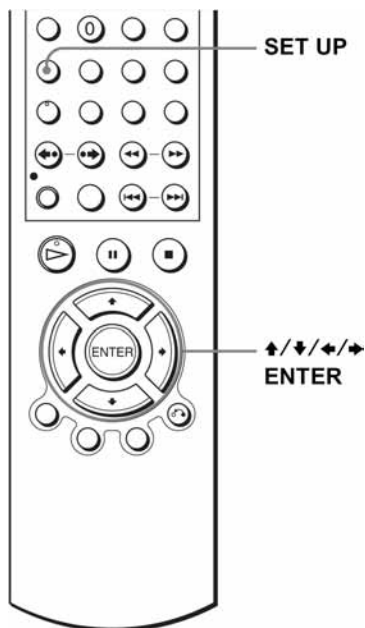

1

SET UP



Pritisnite SET UP kada je uređaj zaustavljen, te tipkama  odaberite opciju (DVD), te pritisnite ENTER.



2



Pritisnite  za odabir opcije "Spracheneinstellung", zatim pritisnite ENTER. Pojavit će se "SPRACHENEINSTELLUNG" izbornik.



3

Pritisnite \uparrow/\downarrow za odabir opcije jezika iz liste:
 "DVD Menü" (DVD izbornik), "Ton" (zvuk) ili "Untertitel" (titlovi).
 Zatim pritisnite ENTER.

4

Pritisnite \uparrow/\downarrow za odabir željenog jezika izbornika,
 zatim pritisnite ENTER:

- **SPRACHEN DVD-MENÜ**
 Možete odabrati željeni jezik izbornika diska.

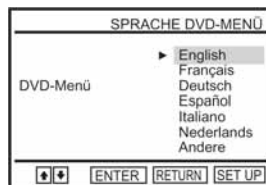

- **TON FÜR WIEDERGABE**
 Za promjenu jezika zvučnog zapisa. Kada je odabrana opcija "Original", bit će odbran glavni jezik s diska.

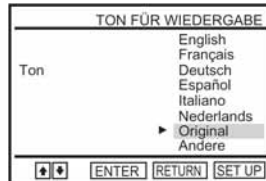

- **UNTERTITEL-SPRACHE**
 Za odabir jezika titlova snimljenih na DVD VIDEO. Ako odaberete opciju "Wie Ton", jezik titlova će se prilagoditi jeziku zvučnog zapisa.

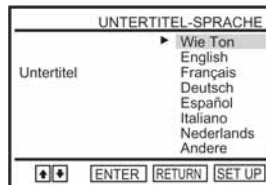
**5**

SET UP



Pritisnite SET UP za izlazak iz izbornika.

Savjet

- Odaberete li u koraku 4 opciju "Andere", pojavit će se dodatni izbornik jezika. Tipkama $\uparrow/\downarrow/\leftarrow/\rightarrow$ odaberite željeni jezik, zatim pritisnite ENTER.

**nastavlja se**



Napomene

- Ako u koraku 4 odaberete jezik koji nije snimljen na DVD disk, uređaj automatski odabere neki od snimljenih jezika.
- Podešenja reprodukcije pohranjena na disk imaju prednost u odnosu na podešenja izbornika DVD SETUP i možda neće raditi sve opisane funkcije.
- Ako promijenite SPRACHE DVD-MENÜ podešenje nakon reprodukcije diska, pritisnite ▲ za otvaranje i zatvaranje uložnice, da biste uključili izbornik, te ponovo pokrenite reprodukciju.

Ograničenje reprodukcije **DVD-V**

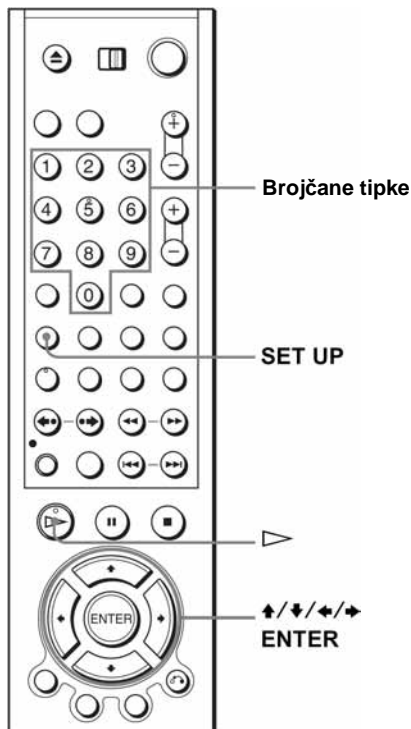
Moguće je ograničiti reprodukciju nekih DVD diskova na prethodno određenu razinu, u skladu s dobi gledatelja. Funkcija ograničenja reprodukcije (Kindersicherung) omogućuje podešavanje razine ograničenja reprodukcije.



- 1** Pritisnite SET UP kada je uređaj zaustavljen, te tipkama  odaberite opciju  (DVD), te pritisnite ENTER.



- 2** Pritisnite  za odabir opcije "Kindersicherung", zatim pritisnite ENTER



nastavlja se

3

Pritisnite **➔** za odabir opcije "Ja" (da).

- Ako niste unijeli zaporku

Pojavi se izbornik za unos nove zaporkе.

Unesite 4-znamenkastu zaporku brojčanim tipkama.

Pojavi se izbornik za potvrdu zaporkе.

Ponovno unesite zaporku.

- Ukoliko ste već registrirali zaporku

Pojavi se izbornik za unos zaporkе.

Unesite 4-znamenkastu zaporku brojčanim tipkama.

Ako ste isključili ("Aus") opciju "Passwort verwenden" nakon unosa zaporkе, na ekranu se ne pojavljuje natpis "PASSWORT-PRÜFUNG".

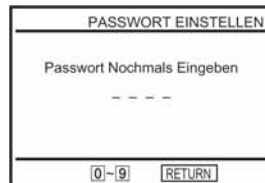
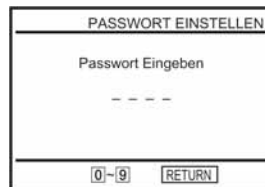
**4**

Pritisnite **▲/▼** za odabir opcije "Freigabe-Ebene" (razina ograničenja), zatim pritisnite ENTER.

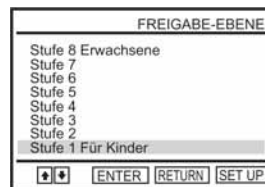
**5**

Pritisnite **▲/▼** za odabir željene razine ograničenja, zatim pritisnite ENTER.

Raspoložive su sljedeće opcije:

Stufe 8 (odrasli) ↔ Stufe 7 ↔ Stufe 6 ↔ Stufe 5 ↔ Stufe 4 ↔ Stufe 3 ↔ Stufe 2 ↔ Stufe 1 (djeca)

Što je razina veća, veće je ograničenje.

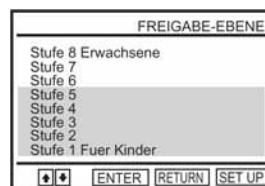



Promjena zaporke

- 1 U koraku 4 na strani 80 odaberite "Passwort ändern".
Pojavi se izbornik za unos nove zaporke.
- 2 Unesite 4-znamenkastu zaporku brojčanim tipkama.
Pojavi se izbornik za potvrdu zaporke.
- 3 Ponovno unesite novu zaporku.

Isključenje funkcije ograničenja reprodukcije

Podesite "Passwort verwenden" na "Nein" u koraku 3 na strani 80.

Reprodukcija diska za koji je podešena funkcija ograničenja reprodukcije

- 1 Uložite disk te pritisnite \triangleright .
Pojavi se izbornik za unos zaporke.
- 2 Unesite 4 znamenkastu zaporku brojčanim tipkama.
Uređaj započinje reprodukciju diska.

Ako zaboravite zaporku

- 1 Izvadite disk i isključite DVD uređaj/videorekorder
- 2 Ponovno uključite DVD uređaj/videorekorder bez diska u uređaju.
- 3 Pritisnite i 5 sekundi zadržite pritisnutima istovremeno \lll i \ggg .
Na ekranu se pojavi "Reset OK".
- 4 Isključite DVD uređaj/videorekorder.
Zaporka se izbriše.
- 5 Za novu zaporku, slijedite korak 3 na strani 80.

Napomene

- Pri reprodukciji DVD diskova koji nemaju funkciju ograničenja reprodukcije, na ovom uređaju se ne može ograničiti reprodukcija.
- Sve razine ograničenja ispod razine koju ste podesili bit će blokirane.
- Zapišite zaporku i držite je na sigurnom mjestu da je ne zaboravite.
- Sva podešavanja koja ste podesili u izborniku "DVD-EINSTELLUNGEN" obrisat će se prilikom brisanja zaporke.
 - Podešavanje jezika
 - Podešavanje zvuka
 - Podešavanje prikaza (slike)
 - Ograničenje reprodukcije

Uporaba DVD izbornika **DVD-V**

DVD je podijeljen na duže slikovne ili glazbene dijelove koji se nazivaju naslovi. Pri reprodukciji DVD VIDEO diska koji sadrži nekoliko naslova, možete pomoću tipke TOP MENU odabrati željeni naslov.

Pri reprodukciji DVD VIDEO diska koji omogućuje odabir opcija, primjerice jezika titlova i jezika govora, odaberite ove opcije pomoću tipke MENU.

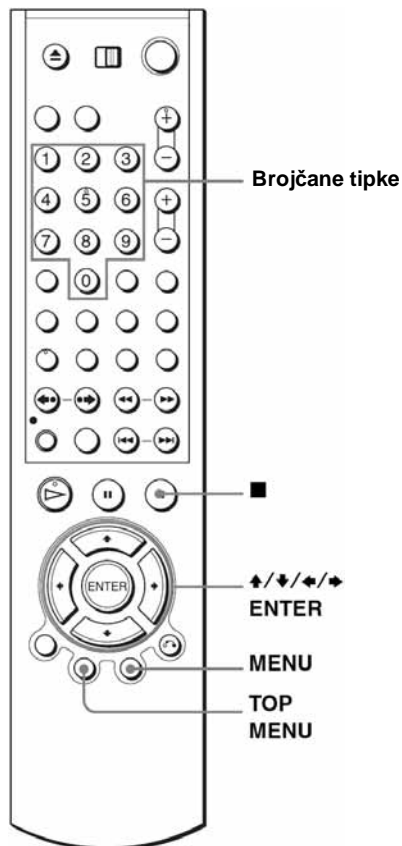

1



Pritisnite tipku TOP MENU ili MENU.





Na TV ekranu se pojavi izbornik diska.

Sadržaj izbornika se razlikuje ovisno o disku.



2



Pritisnite /// za odabir opcije koju želite reproducirati ili izmijeniti te pritisnite ENTER.

Za odabir opcije možete također koristiti brojčane tipke.

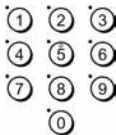



Napomena

- Kod nekih DVD VIDEO diskova možda nećete moći koristiti tipku TOP MENU.

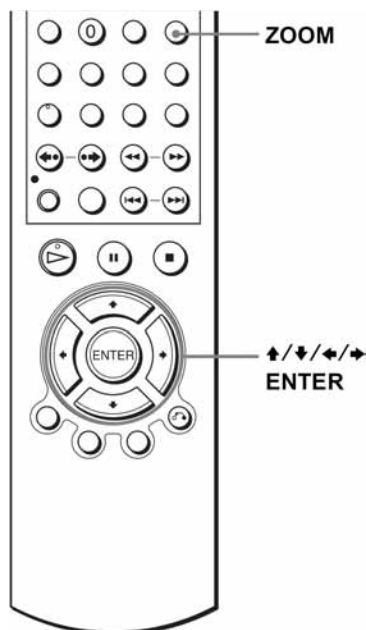

Zoom scene **DVD-V** **DVD-RW** **VCD** **DATA-CD** **DATA-DVD**

Moguće je koristiti zoom opciju tijekom reprodukcije ili kada je slika zaustavljena. O zoom opciji uz JPEG slike pročitajte na strani 103 "Reprodukcija JPEG slika".

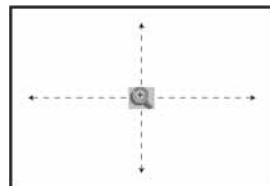

- 1** Pritisnite tipku ZOOM.
Pojava se .



- 2** Pritisnite  za pomicanje indikatora  na dio koji želite uvećati.



- 3** Više puta pritisnite ENTER za promjenu uvećanja.
Svakim pritiskom tipke, uvećanje se mijenja na sljedeći način.
2 × → 4 × → 2 × → normalna veličina.



Napomene

- Nije moguće koristiti uvećanje 4 × tijekom reprodukcije VIDEO CD diska.
- Funkcija zoom možda neće biti raspoloživa kod nekih DVD diskova.

Promjena kuta kamere **DVD-V**

Kod DVD diskova kod kojih je scena snimljena iz više kutova, na zaslonu se pojavi oznaka "1/6" kada pritisnete ANGLE tijekom reprodukcije. To znači da možete mijenjati kut kamere.

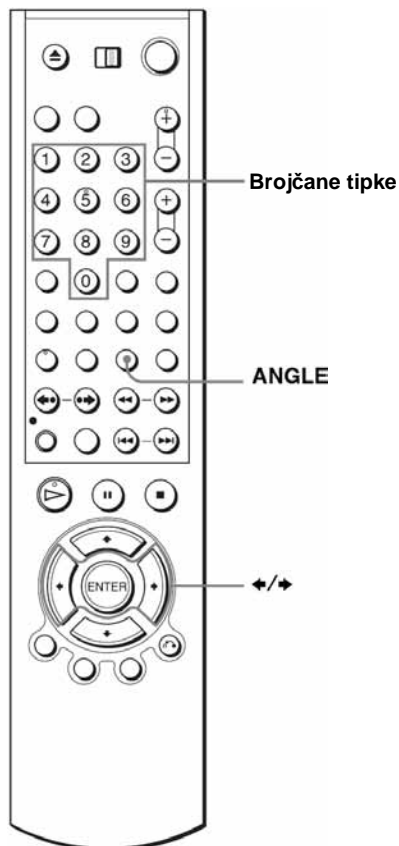

1

ANGLE



Pritisnite tipku ANGLE tijekom reprodukcije.

Pojavi se broj kuta kamere.

Broj iza kose crte prikazuje ukupan broj kutova.



nastavlja se

2



Više puta pritisnite ◀/▶ za odabir broja kuta kamere.

Scena se prikazuje iz odabranog kuta.

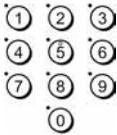

Napomena

- Ovisno o DVD disku, možda nećete moći mijenjati kut čak niti kad su scene na DVD disku snimljene iz više kutova.

Prikaz titlova **DVD-V** **DVD-RW**

Kod DVD diskova kod kojih su snimljeni titlovi, možete ih za vrijeme reprodukcije DVD diska po želji uključiti ili isključiti.

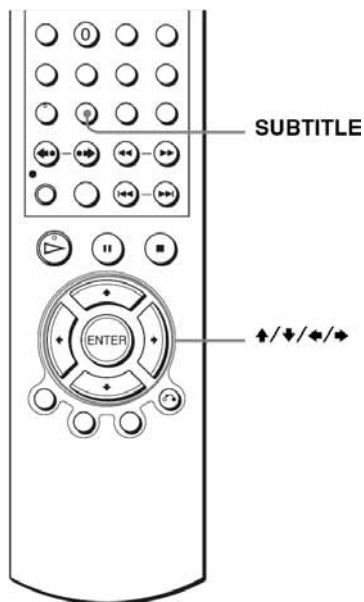

- 1** Pritisnite tipku SUBTITLE tijekom reprodukcije.

SUBTITLE
TIMER

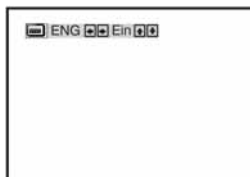

- 2** Više puta pritisnite ◀/▶ za odabir željenog jezika.
Ovisno o DVD disku, bit će raspoloživi razni jezici.
Pogledajte "Jezik dijaloga/titlova DVD diska" na strani 141 za kratice jezika.



- 3** Više puta pritisnite ▲/▼ za odabir opcije "Ein" (uključeno).



Isključenje prikaza titlova

Odaberite "Aus" u koraku 3.

Napomena

- Ovisno o DVD disku, možda nećete moći mijenjati ili isključiti titlove čak niti kad su na DVD disku snimljeni višejezični titlovi.

Različiti načini reprodukcije

(programirana reprodukcija, reprodukcija u slučajnom redoslijedu, ponavljanje reprodukcije)

DVD-V DVD-RW VCD CD DATA-CD DATA-DVD

Možete odabrati sljedeće načine reprodukcije:

- Programirana reprodukcija (strana 89), programirana reprodukcija MP3 zvučnih zapisa (strana 99)
- Reprodukcija u slučajnom redoslijedu (strana 91) i reprodukcija MP3 zapisa u slučajnom redoslijedu (strana 100)
- Ponavljanje reprodukcije (strana 92)

Napomene

- Reprodukcija se poništava u sljedećim slučajevima:
 - kada otvorite uložnicu diska,
 - kada uređaj isključite u pripravno stanje pritiskom na I/O.

Programirana reprodukcija **CD**

Sadržaj diska možete reproducirati u željenom redoslijedu određivanjem redoslijeda naslova, poglavlja ili zapisa na disku kako bi izradili svoj program. Možete programirati najviše 20 zapisa.

Opis programiranja MP3 zapisa opisan je na strani 99.

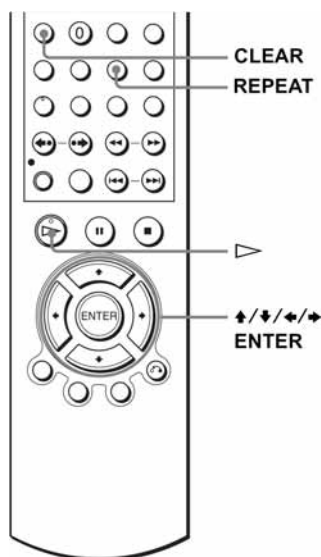

1

REPEAT/
INDEX



Pritisnite PROGRAM kada je DVD uređaj zaustavljen.

PROGRAMMIEREN ZUFALL ENTER

nastavlja se



2 Pritisnite \leftarrow/\rightarrow za odabir opcije "PROGRAMMIEREN", zatim pritisnite ENTER.

PROGRAMMIEREN									
Stück				Programmfolge					
01	02	03	04	---	---	---	---	---	---
05	06	07	08	---	---	---	---	---	---
09	10	11	12	---	---	---	---	---	---
13	14	15	16	---	---	---	---	---	---
17	18	19	20	---	---	---	---	---	---
Letzt. Track löschen				Alle Tracks löschen					
[Left] [Right] [Up] [Down]				[ENTER]		[RETURN]		[CLEAR]	

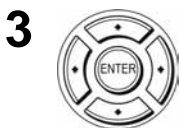

3 Više puta pritisnite $\uparrow/\downarrow/\leftarrow/\rightarrow$ za odabir broja scene/poglavlja kojeg želite programirati, zatim pritisnite ENTER.

PROGRAMMIEREN									
Stück				Programmfolge					
01	02	03	04	---	---	---	---	---	---
05	06	07	08	---	---	---	---	---	---
09	10	11	12	---	---	---	---	---	---
13	14	15	16	---	---	---	---	---	---
17	18	19	20	---	---	---	---	---	---
Letzt. Track löschen				Alle Tracks löschen					
[Left] [Right] [Up] [Down]				[ENTER]		[RETURN]		[CLEAR]	



4 Za programiranje drugih poglavlja/zapisa, ponovite korak 3. Programirani brojevi naslova, zapisa i poglavlja su prikazani odabranim slijedom.



5 Pritisnite \blacktriangleright za početak reprodukcije programa. Počne programirana reprodukcija.

Kada se program završi, možete ga ponovno pokrenuti pritiskom tipke \blacktriangleright .

Zaustavljanje programirane reprodukcije

Pritisnite CLEAR tijekom programirane reprodukcije dok se u gornjem lijevom kutu ekrana ne pojavi natpis "Aus".

Izmjene ili brisanje programa

1 Primijenite korake 1 i 2 iz odjeljka "Izrada vlastitog programa (Programirana reprodukcija)".

2 Višestrukim pritiskanjem tipke \downarrow odaberite opciju "Letz. Track löschen" i pritisnite ENTER. Svakim pritiskom na tipku briše se po jedno programsko mjesto. Zadnji uneseni broj možete obrisati tipkom CLEAR. Zadnji programiran broj se obriše.

3 Primijenite korak 3 za novo programiranje.

Brisanje svih programa

1 Primijenite korake 1 i 2 iz odjeljka "Izrada vlastitog programa (Programirana reprodukcija)".

2 Višestrukim pritiskanjem tipke \downarrow odaberite opciju "Letz. Track löschen", odaberite opciju "Alle Tracks löschen" tipkom \rightarrow i pritisnite ENTER.

Svi programirani brojevi bit će obrisani.

Napomene

- Uređaj prepoznaje do 99 zapisa.
- Odjednom se može programirati do 20 zapisa.

Reprodukcija u slučajnom redosljedu

Sadržaj diska možete reproducirati tako da uređaj "pomiješa" redosljed naslova, poglavlja ili zapisa i reproducira ih u slučajnom redosljedu. Redosljed se može razlikovati od redosljeda pri prethodnoj reprodukciji na ovakav način.

Za promjenu redosljeda reprodukcije MP3 zapisa, pogledajte stranu 100.

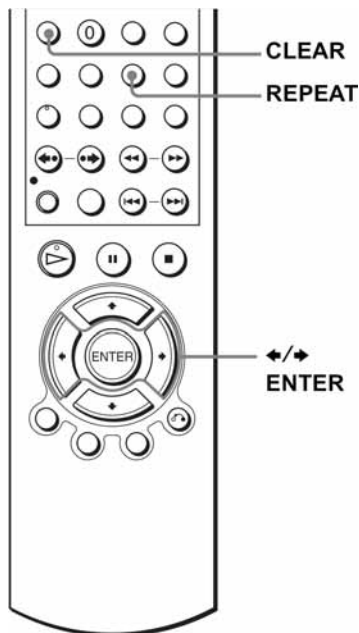

- 1** Pritisnite REPEAT/INDEX kada je DVD uređaj zaustavljen.



- 2** Pritisnite  za odabir opcije "ZUFALL", zatim pritisnite ENTER.



Povratak na normalnu reprodukciju

Pritisnite CLEAR tijekom reprodukcije u slučajnom redosljedu dok se u gornjem lijevom kutu ekrana ne pojavi natpis "Aus".

Savjeti

- Reprodukcija u slučajnom redosljedu se prekida nakon što se reproduciraju svi zapisi.
- Tijekom reprodukcije u slučajnom redosljedu nije moguće koristiti opcije ponavljanja reprodukcije.

Ponavljanje reprodukcije

DVD-V DVD-RW VCD CD DATA-CD DATA-DVD

Uredaj može ponavljati reprodukciju svih naslova ili zapisa s diska ili pojedinačnog naslova, poglavlja ili zapisa.

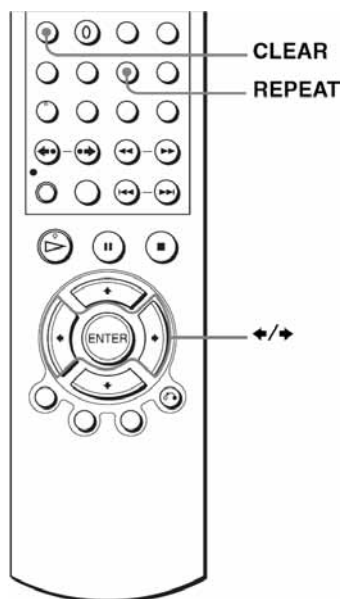

1



Pritisnite REPEAT za vrijeme reprodukcije.





Više puta pritisnite REPEAT ili tipke ◀/▶ za odabir opcije koju želite ponavljati.

Pri reprodukciji DVD diska

- Kapitel: za ponavljanje tekućeg poglavlja.
- Titel: za ponavljanje tekućeg naslova na disku.

Pri reprodukciji VIDEO-CD diska (s isključenom PBC funkcijom) ili CD diska

- Stück: za ponavljanje reprodukcije tekućeg zapisa.
- Disc: za ponavljanje reprodukcije svih zapisa.

Pri reprodukciji DATA-CD diska (MP3 audio)

- FILE: za ponavljanje reprodukcije tekućeg zapisa (datoteke).
- DIR: za ponavljanje tekućeg albuma (direktorija).
- DISK: za ponavljanje cijelog diska

Povratak na normalnu reprodukciju

Odaberite "Aus" u koraku 2 ili pritisnite CLEAR tijekom ponavljanja reprodukcije.

Savjet

- Ako tijekom ponavljanja reprodukcije pritisnete ■, ponavljanje reprodukcije se prekida.

Napomene

- Pri reprodukciji DVD-RW diskova u VR modu, ponavljanje reprodukcije nije moguće.
- Pri reprodukciji VIDEO-CD diskova s uključenom PBC funkcijom, ponavljanje reprodukcije nije moguće. Pogledajte naslov "Reprodukcija VIDEO-CD diskova s PBC funkcijama" na strani 107.
- Tijekom programirane reprodukcije nije moguće koristiti funkciju ponavljanja reprodukcije.

Promjena zvuka **DVD-V** **DVD-RW** **VCD** **CD**

Pri reprodukciji DVD diskova snimljenih u više audio formata (PCM, Dolby Digital, MPEG ili DTS) moguće je promijeniti audio format. Kod DVD diskova snimljenih s višejezičnim zapisima, možete odabrati željeni jezik dijaloga.

Kod CD, DATA-CD ili VIDEO-CD diskova, možete odabrati zvuk desnog ili lijevog kanala i možete slušati zvuk odabranog kanala preko oba (desnog i lijevog) zvučnika.

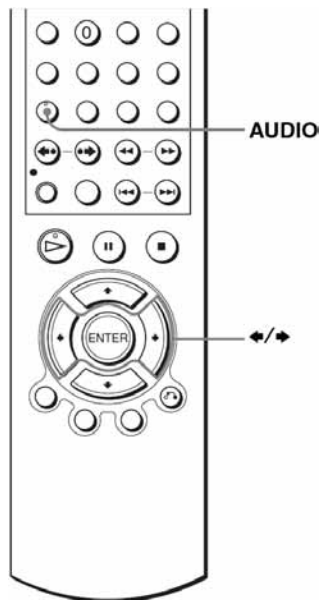

Primjerice, kod VIDEO-CD diska za karaoke na kojem je snimljena skladba tako da su na desnom kanalu snimljeni vokali a na lijevom kanalu glazba, možete odabrati lijevi kanal i slušati samo glazbu preko oba zvučnika.

Želite li reproducirati zvuk s diska u linearnom PCM formatu uz Dolby Digital ili DTS efekte, uređaj trebate spojiti na **B-2** način prikazan na strani 65.



1  Pritisnite AUDIO tijekom reprodukcije.



2  Više puta pritisnite  za odabir željenog jezika/podešenja zvuka.

- Kod reprodukcije DVD diska
Ovisno o DVD disku, razlikuje se odabir jezika.
Pogledajte "Jezik dijaloga/titlova DVD diska" na strani 141 za kratice jezika.
- Kod reprodukcije VIDEO-CD ili CD diska
Standardno podešenje je otisnuto debljim slovima.

STEREO	Standardni stereo zvuk
Links	Zvuk lijevog kanala (mono)
Rechts	Zvuk desnog kanala (mono)

Virtualni surround zvuk **DVD-V DVD-RW VCD CD**

Kada spojite stereo TV prijemnik ili 2 prednja zvučnika, funkcija SURROUND vam omogućuje uživanje u surround efektima uporabom zvučne slike putem prednjih zvučnika koja stvara dojam da su priključeni stražnji zvučnici.

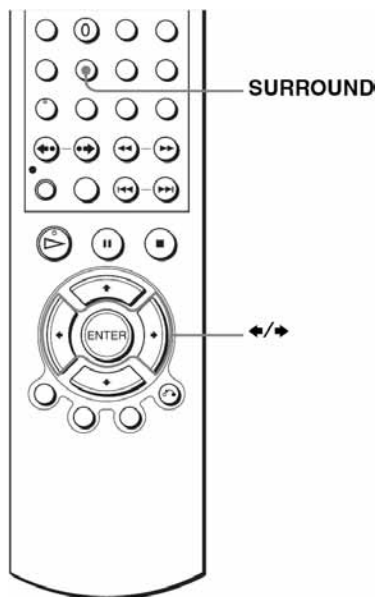

1 SURROUND Pritisnite SURROUND tijekom reprodukcije.



2 Više puta tipke za odabir opcije "Surround 1", Surround 2" ili "Surround 3" Surround efekti kakve dobivate su dolje prikazani.

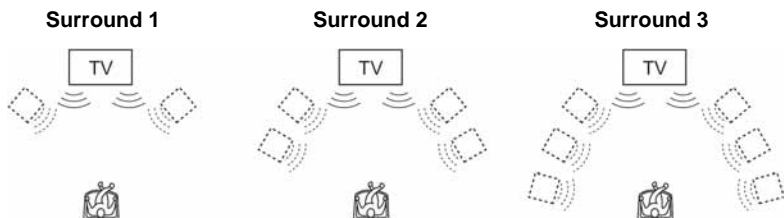

nastavlja se

Poništenje podešenja

Odaberite "Aus" u koraku 2.

Napomene

- Ako reprodukcija ne sadrži signal za stražnje zvučnike, teže se čuje surround efekt.
- Kada aktivirate surround efekt, isključite surround podešenje spojenog TV prijemnika ili pojačala (prijemnika).
- Vaš položaj pri slušanju treba biti između zvučnika i na jednakoj udaljenosti od zvučnika. Zvučnici trebaju biti postavljeni u sličnom okruženju.
- Ako koristite priključak DIGITAL AUDIO OUT (OPTICAL ili COAXIAL) te podesite "Dolby Digital" na "Dolby Digital" ili "DTS" na "Ein" u izborniku "TONEEINSTELLUNGEN", zvuk će se čuti ali neće imati Surround efekt.
- Dok je uključen virtualni surround, nije moguće koristiti ubranu ili usporenu reprodukciju sa zvukom (strana 39).

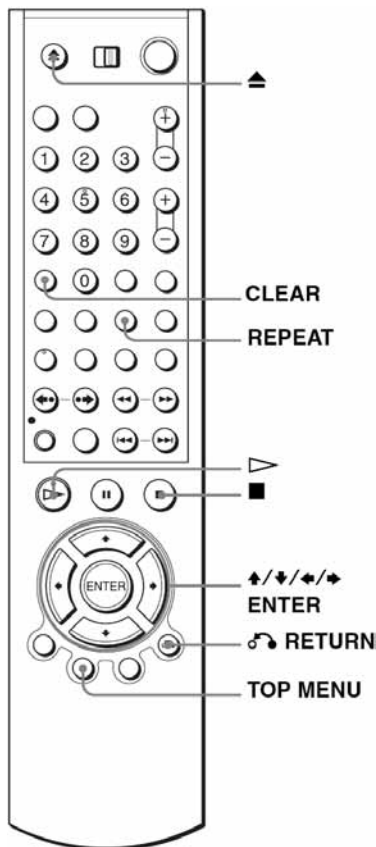

Reprodukcija MP3 audio zapisa **DATA-CD** **DATA-DVD**

Moguće je reproducirati DATA-CD diskove (CD-ROM/CD-R/CD-RW) ili DATA-DVD diskove (DVD-ROM/DVD+RW/DVD+R/DVD-RW/DVD-R) snimljene u MP3 (MPEG 1 Audio Layer 3) formatu.



1



Pritisnite  i umetnite DATA-CD ili DATA-DVD u uložnicu diska, zatim pritisnite  za zatvaranje uložnice.

Ako umetnete DATA-CD ili DATA-DVD disk s MP3 audio zapisima i JPEG slikama, pojavit će se "Mediatyp wählen" izbornik.

Ako umetnete DATA-CD ili DATA-DVD koji sadrži samo MP3 audio zapise, pojavit će se MP3 prikaz.

Možete preskočiti korak 2.

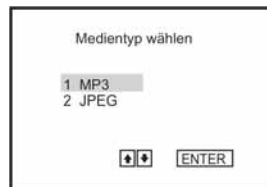

nastavlja se



- 2** Pritisnite \uparrow/\downarrow za odabir opcije "MP3", zatim pritisnite ENTER.
Započnite reprodukcija prvog zapisa. Prema potrebi pritisnite tipku \blacksquare .

Mod ponavljanja

Vrijeme reprodukcije

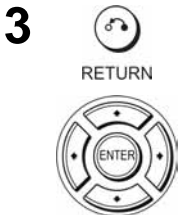
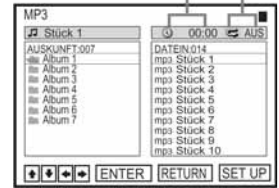

- 3** Pritisnite \curvearrowright RETURN i tipkama \uparrow/\downarrow , odaberite željeni album u lijevom stupcu i pritisnite ENTER.

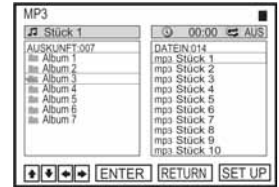

- 4** Tipkama \uparrow/\downarrow odaberite željeni zapisa u desnom stupcu i pritisnite ENTER.
Odabrani zapis počinje s reprodukcijom.
Kod reprodukcije zapisa ili albuma, naslov će biti zasjenjen. Broj trenutnog zapisa će se pojaviti na pokazivaču

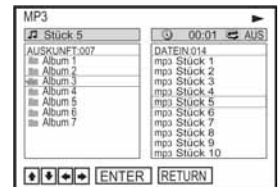

Za isključenje reprodukcije

Pritisnite tipku \blacksquare .

Za ponavljanje reprodukcija

Tijekom reprodukcije više puta pritisnite tipku REPEAT kako biste promijenili mod ponavljanja.

- FILE: ponavljat će se trenutna datoteka (zapis).
- DIR: ponavljat će se trenutni direktorij (album).
- DISK: ponavljat će se uloženi disk.

Za odlazak na sljedeću ili prethodnu stranicu

Pritisnite \rightarrow ili \leftarrow .

Za povratak na prethodni prikaz

Pritisnite \curvearrowright RETURN.

Za prikaz izbornika "Mediatyp wählen"

Pritisnite \blacksquare dva puta i nakon toga TOP MENU.

Za isključenje prikaza

Pritisnite **■**, zatim pritisnite **↶** RETURN više puta.

Napomene

- Samo brojevi i slova abecede mogu biti upotrijebljeni za nazive albuma i zapisa. Sve ostalo će biti prikazano kao zvjezdica (*).
- Moguće je prikazati najviše 12 alfanumeričkih znakova naziva albuma ili zapisa.
- Nije moguć prikaz ID 3 oznaka.

Programiranje MP3 audio zapisa

1 Pritisnite tipku **■** dva puta i nakon toga REPEAT.



2 Tipkama **↶**/**↷** odaberite "PROGRAMMIEREN" i pritisnite ENTER.



3 Tipkama **▲**/**▼** odaberite željeni zapis u lijevom stupcu i pritisnite ENTER.

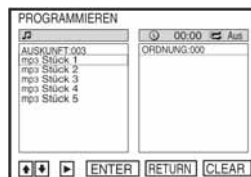

4 Tipkama **▲**/**▼** odaberite željni zapis i pritisnite ENTER.

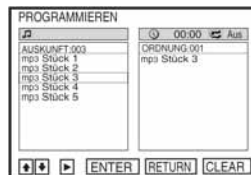

5 Za programiranje ostalih zapisa, ponovite korak 4.

Programirani zapisi prikazat će se odabranim redosljedom. Tipkom CLEAR obrišite zadnji programirani zapis.

6 Reprodukciju pokrenite tipkom **▷**.

Započinje reprodukcija programa. Nakon završetka reprodukcije, program možete ponovno pokrenuti tipkom **▷**.

nastavlja se

Za prekidanje reprodukcije programa

Tijekom reprodukcije pritisnite tipku ■.

Napomena

- Možete programirati do 20 naslova odjednom.

Za povratak na normalnu reprodukciju

Tijekom reprodukcije programa pritisnite CLEAR.

Savjet

- Tijekom reprodukcije programa nije moguće koristiti opcije ponavljanja.

Reprodukcija MP3 zapisa u slučajnom redosljedu

1 Pritisnite ■ dva puta i zatim tipku REPEAT.

2 Tipkama ◀/▶ odaberite opciju "ZUFALL" i pritisnite ENTER.



Za povratak na normalnu reprodukciju

Tijekom reprodukcije u slučajnom redosljedu pritisnite tipku CLEAR.

Savjeti

- Reprodukcija u slučajnom redosljedu se prekida nakon što se reproduciraju svi zapisi.
- Tijekom reprodukcije u slučajnom redosljedu nije moguće koristiti opcije ponavljanja.

Napomene o MP3 audio zapisima

Reprodukcija MP3 audio zapisa (MPEG-1 Audio Layer III) je moguća putem DATA-CD (CD-ROM/CD-R/CD-RW) diskova ili DATA-DVD (DVD-ROM/DVD+RW/DVD+R/DVD-RW/DVD-R). Međutim, diskovi moraju biti snimljeni u ISO9660 razina 1 ili razina 2 ili Joliet formatu da bi uređaj mogao prepoznati zapise, a DATA-DVD u Universal Disk Format (UDF) formatu. Također je moguća reprodukcija DATA-CD ili DATA-DVD Multi session ili Multi Border diskova (pogledajte "Reprodukcija Multi Session/Border diskova" na strani 100).

Za više informacija o formatu zapisa, pogledajte upute CD-R/CD-RW/DVD-R/DVD-RW uređaja ili programa za snimanje (nisu dio isporuke).

Reprodukcija Multi Session/Border diskova

Ovaj uređaj može reproducirati Multi Session CD diskove kada je MP3 audio zapis smješten u prvoj sesiji/borderu. Moguća je i reprodukcija MP3 zapisa snimljenih u drugim sesijama/borderima.

Ako su u prvoj sesiji/borderu snimljeni audio zapisi i slike u glazbenom ili video CD formatu, samo će se ta prva sesija/border reproducirati.

Napomene

- Ako podacima koji nisu u MP3 formatu dodijelite ".MP3" ekstenziju, uređaj ih neće moći ispravno prepoznati i proizvest će glasan šum koji može oštetiti vaše zvučnike.
- Uređaj ne može reproducirati audio zapise u MP3PRO formatu.
- Uređaj možda neće moći reproducirati neke DATA-CD/DATA-DVD diskove koji su snimljeni u Packet Write formatu.
- Ako su na DATA-DVD disk snimljeni video podaci i MP3 audio zapisi, uređaj prepoznaje samo video podatke.
- Ovaj uređaj može reproducirati MP3 audio zapise snimljene brzinom od 128 kbps i frekvencijom uzorkovanja od 44,1kHz. Pokušate li reproducirati MP3 audio zapise snimljene s drukčijim značajkama, može doći do jakog šuma, preskakanja zvuka ili oštećenja zvučnika.
- Ovisno o disku, početak reprodukcije može malo kasniti.

Slijed reprodukcije MP3 audio zapisa

Slijed reprodukcije albuma i zapisa snimljenih na DATA-CD disk ide ovim redoslijedom.

- Struktura sadržaja diska

Razina 1 Razina 2 Razina 3 Razina 4 Razina 5

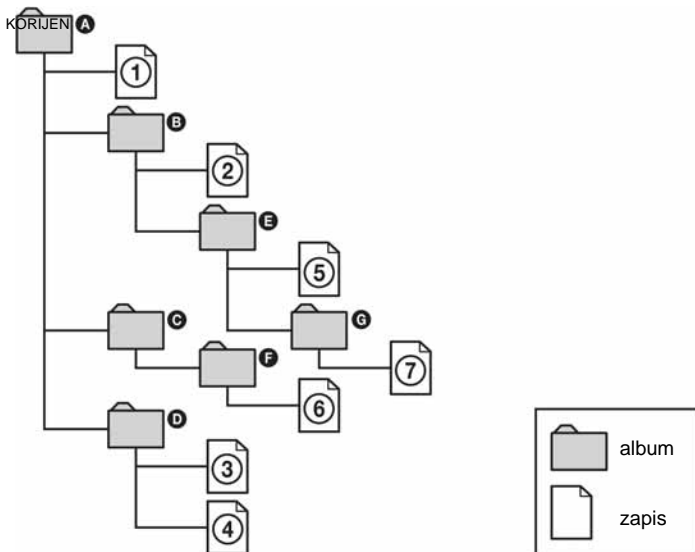

Kada umetnete DATA-CD i pritisnete \blacktriangleright , jedan za drugim će se reproducirati numerirani zapisi od ① do ⑦. Svaki pod-album/zapis unutar odabranog albuma ima prioritet nad sljedećim albumom unutar iste razine. (Primjer: **E** sadrži **G** tako da se ⑥ reproducira prije ⑦.)

Kada se nakon pritiska na \leftarrow RETURN prikaže popis MP3 albuma (strana 98), albumi su organizirani na sljedeći način: **A** → **B** → **C** → **D** → **E** → **F** → **G**. Albumi u kojima nema zapisa (kao što je album **C**), nisu prikazani na popisu.

nastavlja se

Savjeti

- Ukoliko na početak imena zapisa dodate brojeve (01, 02, 03, itd.), zapisi će biti reproducirani tim redoslijedom.
- Diskovima sa mnogo razina treba više vremena za početak reprodukcije. Neki diskovi sa mnogo razina na mogu se reproducirati.

Napomene

- Slijed reprodukcije može biti drukčiji od opisanog, ovisno o programu koji se koristi za snimanje DATA-CD ili DATA-DVD diskova.
- Opisani slijed reprodukcije nije primjenjiv ako na DATA-CD ili DATA-DVD disku u postoji više od 1000 albuma i zapisa.
- Uredaj prepoznaje do 999 datoteka koje sadrže MP3 ili JPEG podatke. Datoteke se prepoznaju redom kojim su snimljene. Ako ste snimili npr. 990 JPEG datoteka i 100 MP3 datoteka, prepoznat će se prvo 990 JPEG datoteka i onda 9 MP3 datoteka.
- Ovisno o sadržaju diska, pokretanje reprodukcije treba određeno vrijeme.

Reprodukcija JPEG slika **DATA-CD** **DATA-DVD**

Moguće je reproducirati DATA-CD (CD-ROM/CD-R/CD-RW) i DATA-DVD (DVD-ROM/DVD+RW/DVD+R/DVD-RW/DVD-R) snimljene koji sadrže JPEG slikovne datoteke.

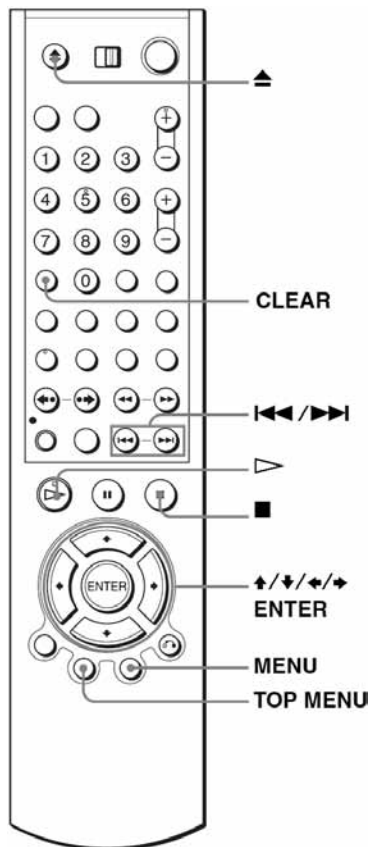

1

Pritisnite i umetnite DATA-CD ili DATA-DVD u uložnicu i zatim pritisnite za zatvaranje uložnice.

Ako umetnete DATA-CD ili DATA-DVD s MP3 audio zapisima i JPEG slikama, pojavit će se "Mediotyp wählen" izbornik.

Ako umetnete DATA-CD ili DATA-DVD koji sadrži samo JPEG audio zapise, pojavit će se izbornik "Miniaturbilder". Možete preskočiti korak 2 u ovom slučaju.

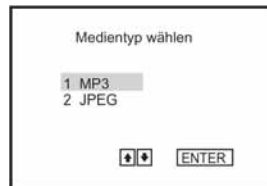

nastavlja se

2



Pritisnite $\blacktriangle/\blacktriangledown$ za odabir opcije "JPEG", zatim pritisnite ENTER.

Pojavit će se "Miniaturbilder" izbornik.

Ako ne pritisnete ENTER nakon odabira tipa medija, odabrani medij bit će automatski reproduciran.

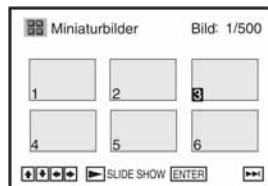

3



Pritisnite \blacktriangleleft ili \blacktriangleright za odabir sljedeće/prethodne stranice albuma, te tipkama $\blacktriangle/\blacktriangledown$ / $\blacktriangleleft/\blacktriangleright$ odaberite sliku u "Miniaturbilder" izborniku.



Prikaz odabrane slike

1 Pritisnite ENTER.

Broj odabrane slike se pojavljuje na pokazivaču.

2 Za prikaz sljedeće/prethodne slike, pritisnite \blacktriangleleft ili \blacktriangleright .



Slide show reprodukcija



1 Pritisnite \blacktriangleright .

Slide show reprodukciju također je moguće pokrenuti pomoću izbornika na odabranoj slici. Za detalje, pogledajte poglavlje "Slide show" na strani 105.

2 Pritisnite $\blacktriangleleft/\blacktriangleright$ za odabir željene brzine reprodukcije u "Intervall" izborniku, te pritisnite ENTER.
Slide show reprodukcija počinje od odabrane slike.



\blacktriangleleft : Brzo
 \blacktriangleleft : Normalno
 \blacktriangleleft : Sporo



Rotacija odabrane slike

1 Pritisnite $\blacktriangle/\blacktriangledown/\blacktriangleleft/\blacktriangleright$ za odabir slike u "Miniaturbilder" zaslonu, te pritisnite ENTER.

2 Pritisnite $\blacktriangleleft/\blacktriangleright$ za odabir opcije " \square ", te pritisnite ENTER. Svakim pritiskom na tipku ENTER, slika se rotira u smjeru kazaljke na satu za 90°.



Zoom slike

- 1 Pritisnite $\blacktriangleleft/\blacktriangleright/\blacktriangleleft/\blacktriangleright$ za odabir slike u "Miniaturbilder" izborniku te pritisnite ENTER.
- 2 Pritisnite $\blacktriangleleft/\blacktriangleright$ za odabir opcije "🖼️", te pritisnite ENTER. Prikazuje se "🖼️".
- 3 Pritisnite $\blacktriangleleft/\blacktriangleright/\blacktriangleleft/\blacktriangleright$ za pomicanje znaka "🖼️" u položaj gdje želite zoom slike.
- 4 Pritisnite ENTER više puta za promjenu faktora povećanja. Svakim pritiskom na tipku ENTER, faktor se mijenja na sljedeći način.
2 × → normalno povećanje

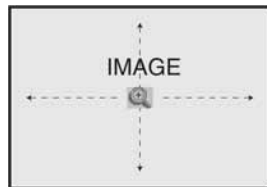

Napomena

- Tipka ZOOM na daljinskom upravljaču se ne može koristiti za JPEG slikovne datoteke na DATA-CD/DATA-DVD diskovima.

Slide show

- 1 Pritisnite $\blacktriangleleft/\blacktriangleright/\blacktriangleleft/\blacktriangleright$ za odabir slike u "Miniaturbilder" izborniku te pritisnite ENTER.
- 2 Pritisnite $\blacktriangleleft/\blacktriangleright$ za odabir opcije "🎞️", te pritisnite ENTER. Pojavit će se "Intervall" izbornik.
- 3 Pritisnite $\blacktriangleleft/\blacktriangleright$ za odabir željene brzine reprodukcije, te pritisnite ENTER.
Počinje Slide show reprodukcija.



Uključenje/isključenje izbornika u pojedinačnom prikazu

Pritisnite CLEAR za otvaranje izbornika. Tipkom \blacktriangleleft ili \blacktriangleright odaberite željeni izbornik.

Povratak u "Miniaturbilder" izbornik

Tipkom MENU vratite se u "Miniaturbilder" izbornik. Pritisnite $\blacktriangleleft\blacktriangleleft$ više puta za povratak na prvu "Miniaturbilder" stranicu.

Povratak u "Mediatyp wählen" izbornik

Pritisnite \blacksquare dva puta i nakon toga TOP MENU.

Napomene

- Slide show reprodukcija ide samo u jednom smjeru.
- Nije moguća rotacija ili zoom slike za vrijeme Slide show reprodukcije.
- Ako odaberete "🎞️" u rotiranom prikazu, slika u "Miniaturbilder" prikazu će također biti rotirana. Korigirajte rotaciju u pojedinačnom prikazu u izborniku "🖼️".

Napomene o JPEG datotekama

Moguća je reprodukcija JPEG datoteka na DATA-CD (CD-ROM/CD-R/CD-RW) ili DATA-DVD (DVD-ROM/DVD+RW/DVD+R/DVD-RW/DVD-R) diskovima. Međutim, diskovi moraju biti snimljeni u ISO9660 razina 1 i razina 2 ili Joliet formatu, a DATA-DVD diskovi u Universal Disk Format (UDF) formatu da bi uređaj mogao prepoznati zapise (datoteke). Također je moguća reprodukcija DATA-CD i DATA-DVD Multi Session ili Multi Border diskova (pogledajte "Reprodukcija Multi Session/Border diskova" na strani 106).

Pogledajte upute uz CD-R/CD-RW/DVD-R/DVD-RW uređaj ili softver (nije dio isporuke) za detalje o formatima snimanja.

Napomene

- Ako ne isti DATA-DVD snimate video podatke i JPEG slikovne datoteke, uređaj će prepoznati samo video podatke.
- Uređaj prepoznaje do 999 datoteka koje sadrže MP3 ili JPEG podatke. Datoteke se prepoznaju redom kojim su snimljene. Ako ste snimili npr. 990 JPEG datoteka i 100 MP3 datoteka, prepoznat će se prvo 990 JPEG datoteka i onda 9 MP3 datoteka

Reprodukcija Multi Session/Border diskova

Ako su JPEG slikovne datoteke snimljene u prvoj sesiji/borderu, uređaj reproducira i JPEG slikovne datoteke iz drugih sesija/bordera. Ako su u prvoj sesiji snimljeni audio zapisi i slike u glazbenom CD formatu ili video CD formatu, samo prva sesija/border će biti reproduciran.

Savjet

- Ako stavite brojeve (01, 02, 03, itd.) na početak naziva datoteka, bit će reproducirane tim redoslijedom.

Napomene

- Sustav može reproducirati ekstenzije ".JPG" ili ".JPEG".
- Neki DATA-CD ili DATA-DVD diskovi neće biti reproducirani, ovisno o formatu datoteke.
- Uređaj možda neće moći reproducirati neke DATA-CD ili DATA-DVD diskove u Packet Write formatu.
- Ako dodate ekstenziju ".JPG" ili ".JPEG" datoteci koja nije JPEG formata, prikazuje se poruka "Keine Anzeige".
- Ovisno o disku ili veličini datoteka, bit će potrebno neko vrijeme za pokretanja reprodukcije.
- Progresivne i nekomprimirane JPEG datoteke nisu podržane.
- Format slike je ograničen. Slike ovih dimenzija mogu se prikazati: širina 32 - 7 680 piksela i visina 32 - 8 192 piksela.

Reprodukcija VIDEO-CD diskova s "PBC" funkcijama **VCD**

Funkcija PBC (Playback Control) omogućuje Vam interaktivno pretraživanje i druge postupke. PBC reprodukcija slijedi izbornik prikazan na ekranu TV prijemnika.

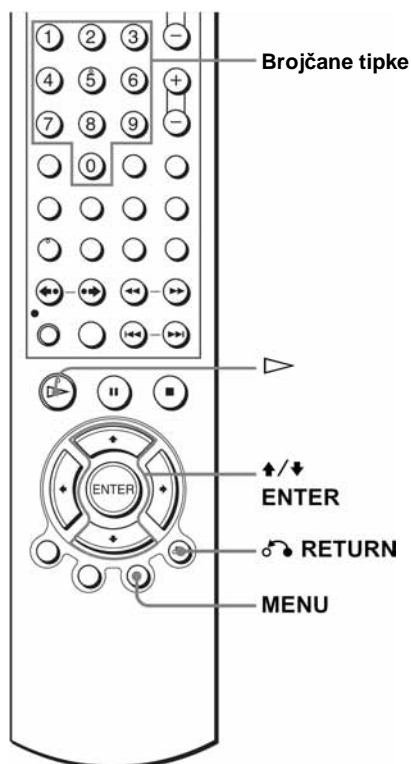

- 

Uključite ("PBC Ein") funkciju pritiskom na tipku MENU.
Pojavljuje se izbornik.
- 

Pritisnite  za odabir željene opcije.
Za odabir broja opcije ili zapisa možete također koristiti brojčane tipke.

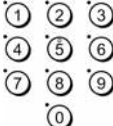

3



Pritisnite ENTER.

4

Slijedite upute iz izbornika za interaktivno podešavanje.

Pogledajte upute isporučene s diskom jer se postupak upravljanja može razlikovati, ovisno o VIDEO-CD disku.

Za povratak u izvornik

Pritisnite ↶ RETURN.

Za reprodukciju s isključenom PBC funkcijom "PCB Aus"

Pritisnite MENU za odabir opcije "PCB Aus".

Kada je odabrana opcija "PCB Aus", DVD uređaj počne kontinuiranu reprodukciju. Nije moguće reproducirati zaustavljene slike, kao što je prikaz izbornika.

Za povratak na "PCB Ein", pritisnite MENU za odabir opcije "PCB Ein".

Savjet

- Ovisno o VIDEO-CD disku, u uputama isporučenim uz disk možda će u koraku 3 umjesto "Pritisnite ENTER" pisati "Pritisnite SELECT". U tom slučaju pritisnite ▷.

Brzo podešavanje timera za snimanje **VHS**

Nakon početka normalnog snimanja, možete podesiti videorekorder tako da se automatski zaustavi nakon određenog vremena.

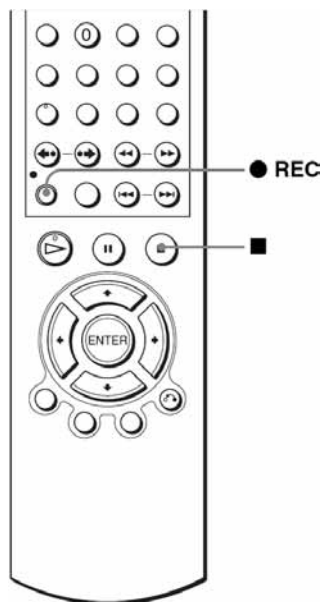

- 1** ●REC Za vrijeme snimanja, pritisnite tipku ● REC.

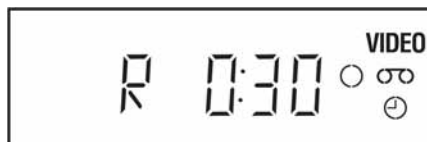

- 2** ●REC Uzastopno pritisnite ● REC za podešavanje trajanja snimanja.



U SP modu

Svakim pritiskom na tipku, vrijeme trajanja snimanja se povećava za 30 minuta.

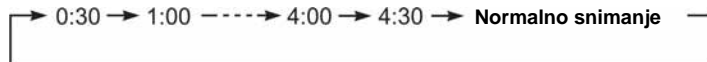

U LP modu

Svakim pritiskom na tipku, vrijeme trajanja snimanja se povećava na dolje prikazan način.

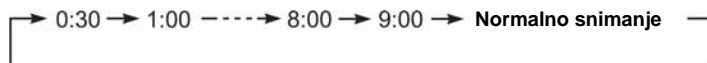

Brojač vrpce se svake minute smanjuje do 0:00, nakon čega se zaustavlja snimanje i videorekorder se automatski isključuje.

Produženje trajanja snimanja

Uzastopno pritisnite tipku ● REC za podešenje novog trajanja snimanja.

Poništenje timera

Uzastopno pritisnite ● REC dok s pokazivača ne nestane indikator ⊖ i videorekorder se vrati na normalno snimanje.

Zaustavljanje snimanja

Pritisnite ■.

Napomena

- Pri podešavanju trajanja snimanja nije moguć prikaz tekućeg vremena vrpce na pokazivaču.
- Ako je uključena reprodukcija DVD diska, DVD uređaj ne prelazi u pripravno stanje nakon što završi snimanje.

Snimanje stereo i dvokanalnih programa **VHS**

U sustavu ZWEITON (njemački stereo ili dvokanalni sustav)

Ovaj videorekorder automatski prima i snima stereo i dvokanalne programe zasnovane na ZWEITON sustavu. Kod prijema takvih programa, na pokazivaču se pojavi oznaka STEREO.

Odabir dvokanalnog zvuka za vrijeme snimanja

Pritisnite AUDIO za odabir željenog zvuka.

Zvuk	Prikaz na TV ekranu	Oznaka na pokazivaču
Glavni zvuk	HAUPTTON	STEREO
Pomoćni zvuk	NEBENTON	STEREO
Glavni i pomoćni zvuk	HAUPT/NEBENTON	STEREO
Standardni zvuk*	MONO	STEREO

* Kod dvokanalnih programa obično se glavni kanal čuje iz lijevog i desnog kanala.

Odabir stereo programa za vrijeme snimanja

Zvuk	Prikaz na TV ekranu	Oznaka na pokazivaču
Stereo zvuk	STEREO	STEREO
Lijevi kanal	L-KANAL	STEREO
Desni kanal	R-KANAL	STEREO
Standardni zvuk*	L-KANAL + R-KANAL	STEREO

* Kod stereo programa obično je pomiješan zvuk lijevog i desnog kanala.

U sustavu NICAM*

Ovaj videorekorder automatski prima i snima stereo i dvokanalne programe bazirane na NICAM sustavu (na TV ekranu se pojavi indikator NICAM). Kod prijema takvih programa, na pokazivaču se pojavi oznaka STEREO.

Za snimanje NICAM programa, potrebno je postaviti "NICAM" u "OPTIONEN" izborniku na "Ein" (početno podešenje). Detalje o provjeri podešenja potražite na strani 123.

* SLV-D980P D ne podržava ovu funkciju

Odabir zvuka za vrijeme snimanja

Pritisnite AUDIO za odabir željenog zvuka.

Stereo programi

Zvuk	Prikaz na TV ekranu	Oznaka na pokazivaču
Stereo zvuk	NICAM, STEREO	STEREO
Lijevi kanal	NICAM, L-KANAL	STEREO
Desni kanal	NICAM, R-KANAL	STEREO
Lijevi i desni kanal*	NICAM, L-KANAL + R-KANAL	STEREO

* Obično je pomiješan zvuk lijevog i desnog kanala.

Dvokanalni programi

Zvuk	Prikaz na TV ekranu	Oznaka na pokazivaču
Glavni zvuk	NICAM, HAUPTTON	STEREO
Pomoćni zvuk	NICAM, NEBENTON	STEREO
Glavni i pomoćni zvuk	NICAM, HAUPT/NEBENTON	STEREO
Standardni zvuk*	NICAM, MONO	STEREO

* Obično glavni zvuk (mono).

Odabir zvuka za vrijeme Hi-fi reprodukcije

Pritisnite AUDIO za odabir željenog zvuka.

Zvuk	Prikaz na TV ekranu	Oznaka na pokazivaču
Stereo zvuk	STEREO	STEREO
Lijevi kanal	L-KANAL	STEREO
Desni kanal	R-KANAL	STEREO
Pomiješani zvuk*	MISCHTON	STEREO
Mono zvuk	MONO	Bez oznake

* Pomiješan zvuk lijevog i desnog kanala, i normalan mono zvučni zapis.

Način snimanja zvuka na video kasetu

Videorekorder snima zvuk na dva odvojena traga. Hi-Fi zvuk se snima na glavni trag zajedno sa slikom. Mono zvuk se snima na mono trag uz rub vrpce.

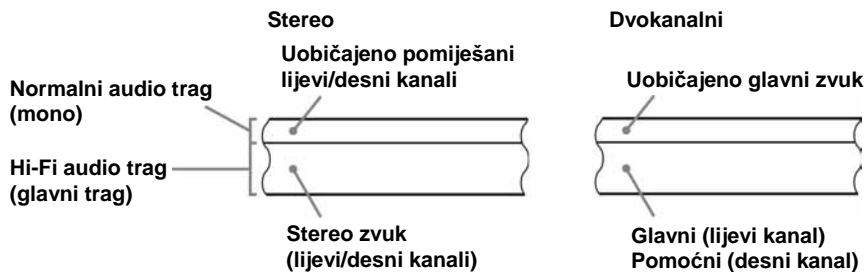

Napomene

- Za slušanje stereo zvuka pri reprodukciji, morate koristiti Scart ili AUDIO OUT spojeve.
- Pri reprodukciji vrpce snimljene u mono tehnici, čuje se mono zvuk bez obzira na AUDIO podešenje.

Pretraživanje pomoću indeks funkcije **VHS**

Ovaj videorekorder označava vrpcu pomoću posebnog indeksnog signala na mjestu početka snimanja svakog naslova. Ove signale možete koristiti kao oznaku za pronalaženje određenog naslova.

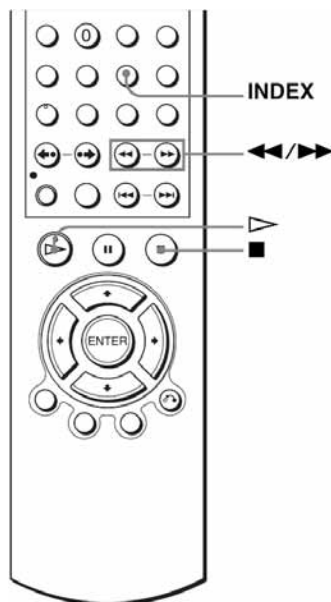

Pronalaženje određenog naslova (Anspielautomatik)

1 Umetnite video kasetu sa snimljenim indeksima u videorekorder.

2 Pritisnite INDEX, zatim pritisnite ◀▶. Videorekorder svaku snimku na vrpce očitava po 5 sekundi.

REPEAT/
INDEX



ANSPIELAUTOMATIK : ▶▶

3 Pritisnite ▷ za pokretanje reprodukcije kada pronađete željeni naslov.



Traženje određenog naslova (Indexsuche)

1

Umetnite video kasetu sa snimljenim indeksima u videorekorder.

2

REPEAT/
INDEX



Pritisnite INDEX, zatim dva puta pritisnite
◀◀/▶▶.

- Za pretraživanje prema naprijed, dva puta pritisnite tipku ▶▶.
- Za pretraživanje prema natrag, dva puta pritisnite tipku ◀◀.



INDEX-SUCHLAUF : ▶▶+01

3



Pritisnite ◀◀/▶▶ ovisno o tome na kojem mjestu na kaseti se nalazi naslov kojeg želite pronaći.

Svakim pritiskom na tipku, broj se poveća ili smanji za ± 20.

4

Videorekorder započinje traženje određenog indeksa. Na tom mjestu automatski započinje reprodukcija.

Zaustavljanje pretraživanja

Pritisnite ■.

Napomene

- Ako se snimanje izvodi iz stanja pauze, indeks signal se ne snima na vrpcu. Ipak, indeks signal će se snimiti ako za vrijeme pauze promijenite program.

Podešavanje kvalitete slike (Tracking) **VHS**

Podešavanje funkcije Tracking

Iako videorekorder automatski podešava smirivanje slike pri reprodukciji, mogu se pojaviti izobličenja ako je snimljena vrpca u lošem stanju. U tom slučaju, ručno podesite smirivanje slike.

Tijekom reprodukcije, pritisnite tipku TRACKING +/- za prikaz skale podešavanja smirivanja slike. Smetnje bi trebale nestati nakon pritiska na jednu od dvije tipke. Za povratak na automatsko podešenje smirivanja slike, izvadite video kasetu i ponovno je umetnite.

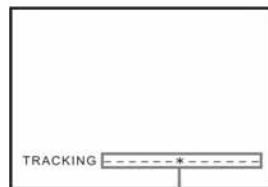

Skala podešavanja

Podešavanje oštrote slike (Smart Trilogic)

Možete automatski podesiti oštrinu slike.

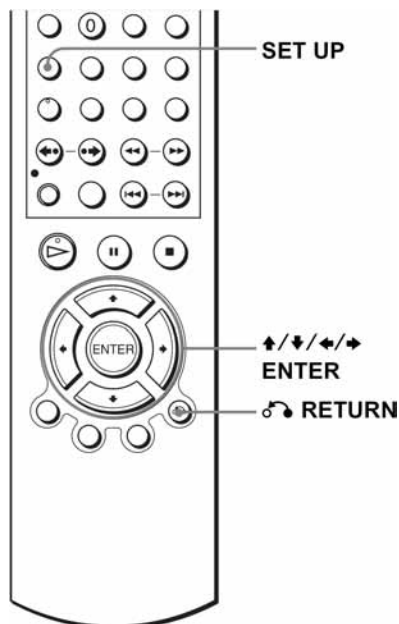

- 1** SET UP Za vrijeme reprodukcije video kasete, pritisnite SET UP, zatim pritisnite \uparrow/\downarrow za odabir  (OPTION) te pritisnite ENTER.



- 2** Pritisnite \uparrow/\downarrow za odabir "Optionen", zatim pritisnite ENTER.

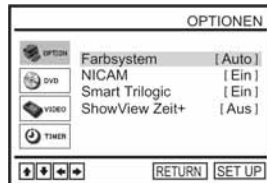

- 3** Pritisnite \uparrow/\downarrow za odabir "Smart Trilogic", zatim pritisnite \rightarrow .

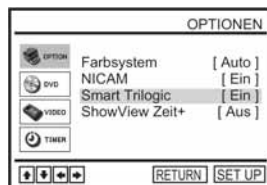

- 4** Pritisnite \uparrow/\downarrow da biste podesili "SMART TRILOGIC" na "EIN" (uključeno) ili "AUS" (isključeno).



- EIN: Oštrina slike se podešava automatski.
- AUS: Ručno podesite oštrinu slike.
 - Za ublažavanje slike, pritisnite \leftarrow .
 - Za izoštravanje slike, pritisnite \rightarrow .

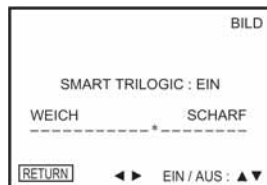

- 5** Pritisnite  RETURN za povratak na izvorni prikaz.



Promjena opcija izbornika **VHS**

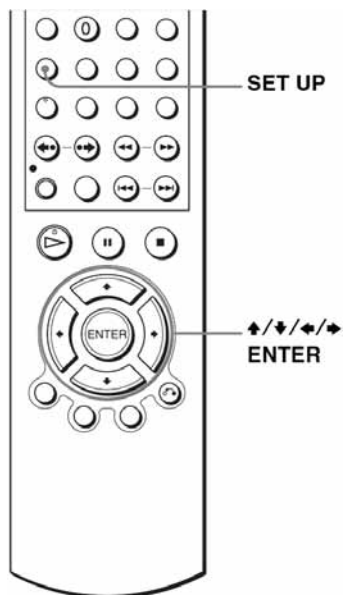

1

SET UP



Pritisnite SET UP kada je DVD uređaj zaustavljen, te pritisnite \uparrow/\downarrow za odabir  (OPTION) ili  (VIDEO), zatim pritisnite ENTER.

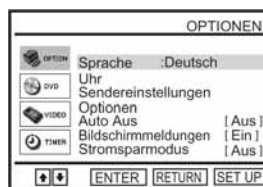

2



Pritisnite \uparrow/\downarrow za odabir opcije koju želite izmijeniti.



3

Pritisnite ◀/▶ za promjenu podešenja.

4

SET UP



Pritisnite SET UP za izlazak iz izbornika.

Opcije izbornika

Standardna podešenja označena su debljim slovima.

OPTIONEN

Odabir	Podesite
Auto Aus	<ul style="list-style-type: none"> • "Aus" za isključenje funkcije automatskog isključivanja. • "1Std."/ "2Std."/ "3Std." (sati) za automatsko isključenje DVD videorekordera ako nema signala, te ako nijedna tipka nije pritisnuta u tom vremenu.
Bildschirmmeldungen	<ul style="list-style-type: none"> • "Ein" za prikaz izbornika na zaslonu. • "Aus" za brisanje izbornika sa zaslona.
Stromsparmodus	<ul style="list-style-type: none"> • "Ein" za vrijeme dok je uređaj u stanju pripravnosti isključuje indikatore na pokazivaču i tako svodi potrošnju energije na minimum. • "Aus" ostavlja uključene indikatore na pokazivaču tijekom rada u stanju pripravnosti.

VHS-EINSTELLUNGEN

Odabir	Podesite
Bandlänge wählen	<ul style="list-style-type: none"> • "E180" za uporabu kasete E-180 ili kraće • "E240" za uporabu kasete E-240 • "E260" za uporabu kasete E-260 • "E300" za uporabu kasete E-300
Wiederholen	<ul style="list-style-type: none"> • "Ein" za ponavljanje reprodukcije kasete. Videorekorder automatski premota vrpcu na početak i ponovno počne reprodukciju. • "Aus" za isključenje automatskog ponavljanja reprodukcije.

Napomene

- Dok je videorekorder u stanju pripravnosti za snimanje na pokazivaču svijetli indikator ☹ čak i dok je uređaj podešen na štedljivi način rada (Stromsparmodus "Ein").
- Funkcija automatskog premotavanja ne radi ispravno ako je uključen ("Ein") štedljivi način rada u izborniku "OPTIONEN". Podesite opciju "Stromsparmodus" na "Aus" želite li koristiti funkciju.

Presnimavanje **VHS**

Priključenje za snimanje pomoću ovog videorekordera

Spojite izlazne priključnice drugog videorekordera na ulazne priključnice ovog videorekordera. Pogledajte primjere A do C i odaberite priključenje koje najbolje odgovara vašem videorekorderu.

Primjer A

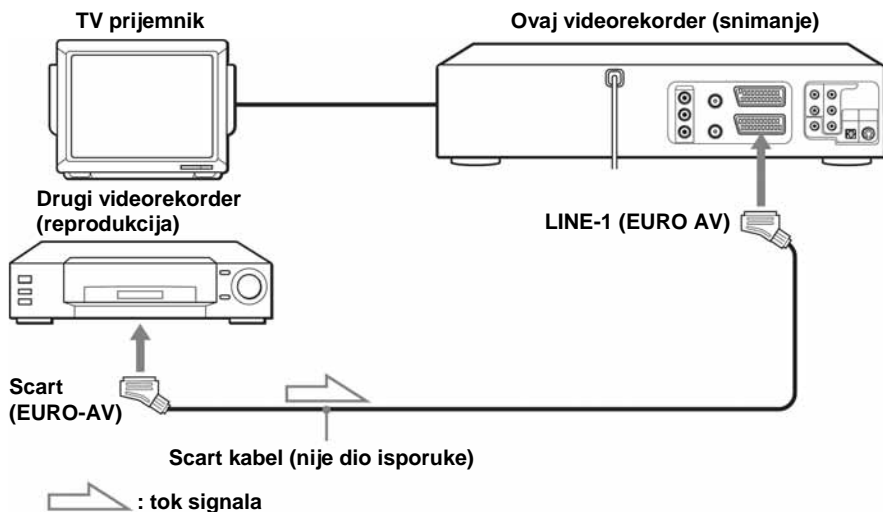

Primjer B

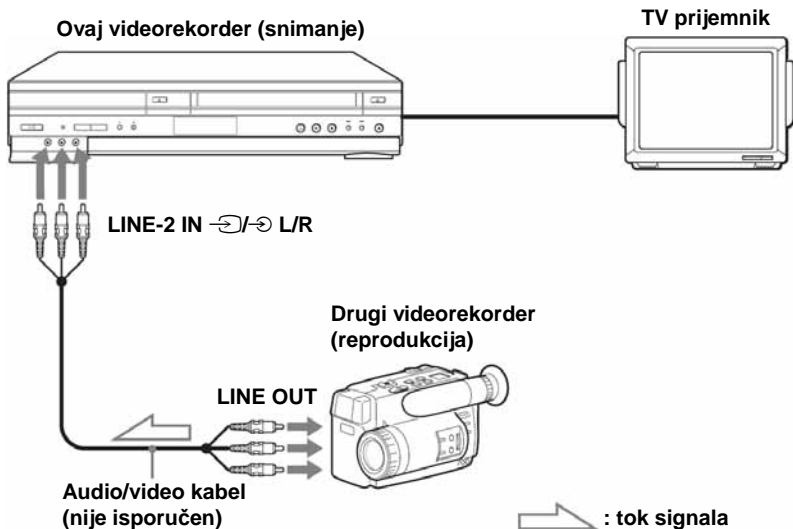

Primjer C

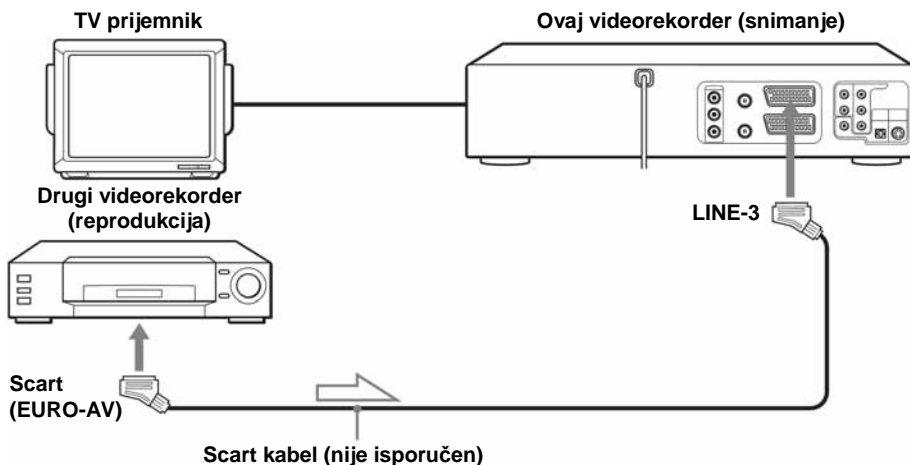

 : tok signala

Priključenje videorekordera na stereo sustav

Audio kabelom (nije isporučen) spojite LINE-2 IN  L/R priključnice na ovom videorekorderu s izlaznim audio priključnicama stereo sustava.

Napomene

- Uvijek spojite priključke jednake boje na kabelu i videorekorderu.
- Ako je drugi videorekorder mono, nemojte spajati crvene priključke.
- Ako spojite vaš videorekorder na LINE IN i LINE OUT priključke drugog videorekordera, ispravno odaberite izlaz kako bi spriječili brujanje.
- Kad spojite drugi videorekorder na LINE-3 ili LINE-2 priključak, pritisnite INPUT SELECT da bi se na pokazivaču pojavila oznaka "L3" ili "L2".

nastavlja se

Postupak (kod snimanja na ovome videorekorderu)

Priprema

- Uključite TV prijemnik i odaberite video kanal.
- Pritisnite tipku INPUT SELECT dok se na pokazivaču ne pojavi oznaka spojenog izvora.
- Pritisnite SELECT VIDEO za upravljanje videorekorderom.
- Pritisnite SP/LP za odabir brzine vrpce, SP ili LP

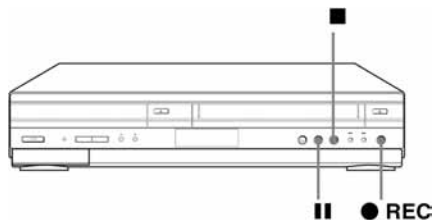

-
- 1** Umetnite snimljenu video kasetu u drugi videorekorder s kojeg ćete snimati (zaštitni plastični graničnik je odlomljen). Potražite početak dijela vrpce od kojeg želite snimati i zatim prebacite taj videorekorder u stanje pauze pri reprodukciji.

 - 2**  Umetnite kasetu za snimanje u vaš videorekorder (zaštitni plastični graničnik je na svom mjestu). Potražite dio vrpce od kojeg želite snimati i pritisnite tipku **||** za prebacivanje u stanje pauze pri snimanju.

 - 3**  Na vašem videorekorderu pritisnite tipku **REC ●** za pauzu snimanja.

 - 4**  Istodobnim pritiskom na tipke **||** na oba videorekordera započinje snimanje.
-

Zaustavljanje snimanja

Pritisnite tipke **■** (Stop) na oba videorekordera.

Savjet

- Ako želite preskočiti neke dijelove koje ne želite presnimiti, pritisnite **||** na ovom videorekorderu kad započne prizor kojeg želite izbaciti. Na kraju tog prizora, ponovo pritisnite **||** za nastavak snimanja.

Općenite informacije o podešavanju

Mijenjanje opcija izbornika

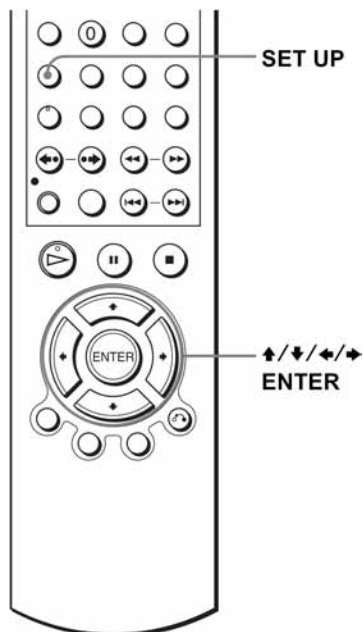

- 1** Pritisnite SET UP kada je DVD uređaj zaustavljen, te pritisnite za odabir (OPTION), zatim pritisnite ENTER.

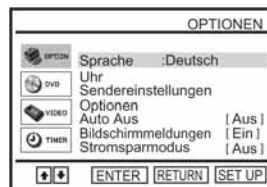

- 2** Pritisnite za odabir opcije "Optionen", zatim pritisnite ENTER. Pojavi se izbornik "OPTIONEN".

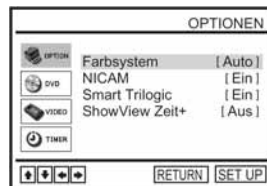

- 3** Pritisnite za odabir opcije koju želite izmijeniti.



4

Pritisnite ◀/▶ za promjenu podešenja.

Ako mijenjate podešenje "RF Output Channel", pojavit će se upit o potvrdi. Tipkom ENTER potvrdite izbor.

5

SET UP



Pritisnite SET UP za izlazak iz izbornika

Opcije izbornika

Početna podešenja označena su debljim slovima.

Odabir	Podesite
Farbsystem	<ul style="list-style-type: none">• "Auto" za automatski odabir televizijskog sustava.• "PAL" za uporabu video kasete snimljene u PAL sustavu.• "B/W" za uporabu video kasete sa snimljenim crno-bijelim zapisom. Kod korištenja kasete snimljene u NTSC formatu: <ul style="list-style-type: none">• "NTPB" za reprodukciju kasete snimljene u NTSC formatu na PAL TV prijemniku.• "NT4.43" za reprodukciju kasete snimljene u NTSC formatu na TV prijemniku koji podržava i druge standarde.
NICAM* ¹	<ul style="list-style-type: none">• "Ein" za snimanje NICAM programa na Hi-fi audio trag.• "Aus" za snimanje standardnog zvuka na Hi-fi audio trag. Podrobnije podatke potražite na strani 111.
Smart Trilogic	<ul style="list-style-type: none">• "Ein" za automatsko podešenje oštine slike.• "Aus" za ručno podešenje oštine slike.
Show View Zeit+* ²	<ul style="list-style-type: none">• "Aus" za isključenje ShowView funkcije.• 10/20/30/.../60 (minuta) koje je moguće odabrati za produženje vremena ShowView podešenja.

*¹ SLV-D980P D ne podržava ovu funkciju

*² samo SLV-D980P D

U slučaju problema

Naidete li na probleme pri radu s vašim videorekorderom, molimo da provjerite funkcije prema sljedećoj tablici. Ako i dalje postoje problemi, obratite se Sony servisu.

Općenito

	Simptom	Rješenje
Napajanje	I/⏻ (uključeno/pripravno stanje) prekidač ne radi.	<ul style="list-style-type: none">• Čvrsto priključite mrežni kabel u zidnu utičnicu.
	Uređaj je uključen, ali ne radi.	<ul style="list-style-type: none">• U unutrašnjosti je došlo do kondenzacije vlage. Isključite DVD uređaj, izvucite mrežni priključak i ostavite uređaj dulje od 3 sata da se osuši.
Sat	Sat stoji, na pokazivaču je ispisano “-- :--”.	<ul style="list-style-type: none">• Sat ne radi jer je videorekorder bio isključen iz mreže. Ponovo podesite sat (i timer).
Ostalo	Daljinski upravljač ne radi.	<ul style="list-style-type: none">• Usmjerite ga prema osjetilu na DVD uređaju/videorekorderu.• Zamijenite obje baterije daljinskog upravljača novima ako su dotrajale.• Provjerite je li prekidač <u>TV / DVD•VIDEO</u> na daljinskom upravljaču u ispravnom položaju.• Odaberite odgovarajuću funkciju (VIDEO ili DVD) tipkom <u>SELECT DVD/VIDEO</u>.
	Skala podešenja smirivanja slike se ne pojavljuje na TV zaslonu.	<ul style="list-style-type: none">• Uslijed lošeg stanja vrpce nije moguće podesiti smirivanje slike.
	Nije moguća kontrola drugih TV prijemnika	<ul style="list-style-type: none">• Podesite kôd svog TV prijemnika. Pri zamjeni baterija na daljinskom upravljaču može doći do promjene koda.

DVD uređaj

	Simptom	Rješenje
Slika	Nema slike/pojavljaju se smetnje na slici.	<ul style="list-style-type: none"> • Ponovo čvrsto spojite kabele. • Kabeli su oštećeni. • Provjerite priključke s vašim TV prijemnikom (strana 13) i podesite ulazni signal tako da se na TV ekranu pojavi signal uređaja. • Disk je zaprljan ili neispravan. • Ako video sa vašeg DVD uređaja prolazi kroz videorekorder i dolazi do TV prijemnika, ili ako ste spojeni na kombinaciju TV/VIDEO uređaja, zaštita od presnimavanja koja se primjenjuje kod nekih DVD diskova može utjecati na kakvoću slike. Ako i nakon izravnog spajanja uređaja na TV prijemnik i dalje postoji problem, molimo pokušajte spojiti uređaj na S VIDEO ulaz TV prijemnika (strana 66). • Uređaj ste podesili za prijem progresivnog formata (narančasti indikator PROGRESSIVE svijetli), ali vaš uređaj ne podržava progresivni signal. Isključite ("Aus") opciju "Progressive" (strana 74). • Ponekad se slika može pogoršati čak i kad je vaš TV prijemnik kompatibilan s progresivnim signalom (480p) ako je uređaj podešen na progresivni format. Isključite ("Aus") progresivan signal i tako vratite uređaj u normalan format (strana 74). • Priključnica COMPONENT VIDEO OUT nije u uporabi ili je pogrešno podešena opcija "Progressive" u "BILDSCHIRMEINSTELLUNGEN". Narančasti indikator PROGRESSIVE svijetli. Provjerite podešavanja (strana 72) i priključke (strana 67).
	Slika ne ispunjava ekran čak niti kada u izborniku "BILDSCHIRMEINSTELLUNGEN" podesite "TV-Gerät".	<ul style="list-style-type: none"> • Format slike na vašem DVD disku je nepromjenjiv.
	Nema slike s videorekordera spojenog na priključke LINE IN.	<ul style="list-style-type: none"> • DVD uređaj treba biti u pripravnom stanju kako bi se vidjela slika s videorekordera.

	Simptom	Rješenje
Zvuk	Nema zvuka.	<ul style="list-style-type: none"> • Ponovo čvrsto spojite spojne kabele. • Spojni kabele su oštećeni. • DVD uređaj je spojen na pogrešan ulazni priključak pojačala (prijemnika) (strana 64). • Ulaz pojačala (prijemnika) nije ispravno odabran. • Uređaj se nalazi u stanju pauze ili usporene reprodukcije. • Izvodi se pretraživanje prema naprijed ili natrag. • Ako se zvuk ne pojavljuje na DIGITAL AUDIO OUT (OPTICAL ili COAXIAL) priključku, provjerite audio postavke (strana 69).
	Zvuk ima smetnje.	<ul style="list-style-type: none"> • Pri reprodukciji DTS zvučnih zapisa, zvuk sa smetnjama se pojavljuje na priključcima OUT AUDIO L/R (str. 40) ili na priključcima DIGITAL OUT (OPTICAL ili COAXIAL).
	Zvuk je tih.	<ul style="list-style-type: none"> • Razina glasnoće je niska na nekim DVD diskovima. Glasnoća se može poboljšati ako "DYNAMIKBEGR." podesite na "Gesamter Bereich" (strana 71).
Rad	Nema reprodukcije diska.	<ul style="list-style-type: none"> • Disk je naopako umetnut. • Umetnite disk u uložnicu sa stranom za reprodukciju prema dolje. • Disk je savijen. • Uređaj ne može reproducirati neke diskove (strana 7). • Regionalni kôd DVD diska ne odgovara DVD uređaju. • U uređaju se kondenzirala vlaga. • Uređaj ne može reproducirati nefinalizirane CD-R, CD RW, DVD-R ili DVD RW diskove (strana 7). • Ispravno podesite prekidač <u>TV</u> / <u>DVD•VIDEO</u>. • Odaberite odgovarajuću funkciju (VIDEO ili DVD) tipkom SELECT DVD/VIDEO.
	Nije moguća reprodukcija MP3 audio zapisa (strana 97).	<ul style="list-style-type: none"> • DATA CD ili DATA-DVD nije snimljen u MP3 formatu po standardu ISO 9660 razina 1 i 2 ili UDF formatu. • MP3 audio zapis nema ekstenziju ".MP3". • Podaci nisu u MP3 formatu iako imaju ekstenziju ".MP3". • Podaci nisu MPEG1 Audio Layer 3 podaci. • Uređaj ne može reproducirati podatke u MP3PRO formatu.

	Simptom	Rješenje
Rad	Nije moguća reprodukcija JPEG datoteke.	<ul style="list-style-type: none"> • DATA-CD ili DATA-DVD nije snimljen u JPEG formatu po standardu ISO 9660 razina 1 i 2 ili UDF. • JPEG slika nema ekstenziju ".JPG" ili "JPEG". • Datoteke nisu JPEG, iako su ekstenzije datoteka ".JPG" ili "JPEG". • Duljina ili širina slike je veća od 4 720 točaka.
	Naziv MP3 audio zapisa ili albuma ili JPEG slikovne datoteke nije ispravno prikazan.	<ul style="list-style-type: none"> • Uređaj može prikazati samo brojke i slova. Drugi znakovi se prikazuju kao zvjezdica (*).
	Reprodukcija diska se ne odvija od početka.	<ul style="list-style-type: none"> • Odabrana je programirana reprodukcija, reprodukcija slučajnim slijedom ili ponavljanje (strane 89, 91 i 92). • Odabran je nastavak reprodukcije ("Resume Play") (strana 39).
	Uređaj automatski započinje reprodukciju diska.	<ul style="list-style-type: none"> • Disk sadrži funkciju automatske reprodukcije.
	Reprodukcija se automatski zaustavi.	<ul style="list-style-type: none"> • Neki diskovi imaju snimljen signal automatske pauze. Pri reprodukciji takvih diskova, uređaj se pri nailasku na signal automatski zaustavlja.
	Nije moguće zaustavljanje, pretraživanje, usporena reprodukcija, ponavljanje, reprodukcija u slučajnom redosljedu ili programirana reprodukcija.	<ul style="list-style-type: none"> • Ovisno o disku, možda nećete moći koristiti neke od navedenih funkcija. Pogledajte upute isporučene uz disk.
	Nije moguća promjena jezika zvučnog zapisa.	<ul style="list-style-type: none"> • Pokušajte koristiti izbornik na DVD disku umjesto izravnog odabira tipkom na daljinskom upravljaču (strana 82). • Na DVD nije snimljen višejezični zvuk. • Na DVD disku je onemogućena promjena jezika dijaloga.
	Nije moguća promjena jezika titlova ili isključenje prikaza titlova.	<ul style="list-style-type: none"> • Pokušajte koristiti izbornik na DVD-u umjesto izravnog odabira tipkom na daljinskom upravljaču (strana 82). • Na DVD nisu snimljeni višejezični titlovi • Na DVD disku je onemogućena promjena jezika titlova.
	Nije moguća promjena kuta kamere.	<ul style="list-style-type: none"> • Pokušajte koristiti izbornik na DVD-u umjesto izravnog odabira tipkom na daljinskom upravljaču (strana 82). • Na DVD nisu snimljeni prizori iz više kutova. • Na DVD disku je onemogućena promjena kuta.
	DVD uređaj ne radi ispravno.	<ul style="list-style-type: none"> • Statički elektricitet i druge smetnje mogu utjecati na rad uređaja. Isključite uređaj iz utičnice.

Videorekorder

	Simptom	Rješenje
Reprodukcija	Slika se ne pojavljuje na TV ekranu.	<ul style="list-style-type: none"> • Provjerite je li TV podešen na video kanal. Ako koristite monitor, podesite ga na video ulaz. • Ako je videorekorder spojen na TV prijemnik Scart kabelom, provjerite svijetli li na pokazivaču indikator VIDEO. Pritisnite tīpku TV/VIDEO na daljinskom upravljaču za paljenje VIDEO indikatora.
	Slika nije jasna.	<ul style="list-style-type: none"> • Postojeće postaje uzrokuju smetnje u radu videorekordera. Podesite izlaz HF kanala vašeg videorekordera (strana 18). • Podesite smirivanje pomoću tipaka TRACKING +/-. • Video glave su zaprljane (pogledajte posljednju stranicu poglavlja "U slučaju problema"). Očistite video glave pomoću Sony kasete za čišćenje glave. Ako se ove kasete za čišćenje ne mogu nabaviti kod vas, odnesite videorekorder u Sony servis (ova usluga se naplaćuje). Nemojte koristiti druge komercijalne kasete za mokro čišćenje jer bi mogle oštetiti video glavu. • Možda treba zamijeniti video glave. Potražite savjet u ovlaštenom servisu.
	Slika nema boje	<ul style="list-style-type: none"> • "Farbsystem" opcija u "OPTIONEN" izborniku je pogrešno podešena. Podesite ju prema formatu kasete.
	Pri pretraživanju, slika pada po vertikalni.	<ul style="list-style-type: none"> • Podesite vertikalnu sinkronizaciju na TV prijemniku.
	Nema tona.	<ul style="list-style-type: none"> • Vrpca je oštećena. • Ako ste spojili A/V kabele, provjerite spojeve.
	Zvuk na video kaseti koja je snimljena ovim videorekorderom nije stereo ili STEREO indikator trepće na pokazivaču.	<ul style="list-style-type: none"> • Podesite smirivanje (TRACKING). • Video glave su zaprljane. Očistite video glave pomoću Sony kasete za čišćenje, prema objašnjenju gore.

	Simptom	Rješenje
Snimanje	Slika se ne pojavljuje na TV ekranu.	<ul style="list-style-type: none"> • Provjerite je li TV podešen na video kanal. Koristite li monitor, postavite ga na video ulaz. • Postojeće postaje uzrokuju smetnje u radu videorekordera. Podesite izlaz HF kanala Vašeg videorekordera (pogledajte strana 18). • Odaberite ispravan izvor tipkom INPUT SELECT. Odaberite programski broj pri snimanju TV programa; odaberite linijski ulaz pri snimanju s druge opreme.
	Prijem TV slike je loš.	<ul style="list-style-type: none"> • Provjerite spoj antenskog kabela. • Podesite TV antenu.
	Nakon stavljanja video kasete, odmah započne reprodukcija.	<ul style="list-style-type: none"> • Na video kaseti je odlomljen zaštitni graničnik. Prekrijte otvor samoljepljivom vrpcom.
	Kaseta se izbacila nakon pritiska na ● REC.	<ul style="list-style-type: none"> • Na video kaseti je odlomljen zaštitni graničnik. Prekrijte otvor samoljepljivom vrpcom.
	Ništa se ne događa nakon pritiska na ● REC.	<ul style="list-style-type: none"> • Provjerite je li vrpca došla do kraja.
Programirano snimanje	Timer ne radi.	<ul style="list-style-type: none"> • Provjerite je li podešen sat. • Kaseta mora biti umetnuta. • Zaštitni graničnik ne smije biti odlomljen. • Vrpca ne smije biti na kraju. • Mora postojati upisan program snimanja. • Provjerite nije li prošlo vrijeme upisanog programa. • Provjerite je li dekodek uključen. • Provjerite je li satelitski prijemnik uključen. • Ako je DVD videorekorder isključen iz mreže više od jedne minute, sat se zaustavi. Ponovo podesite sat i vremensku funkciju. • Isključite videorekorder i izvucite mrežni kabel iz utičnice.
	VPS/PDC funkcija ne radi ispravno.	<ul style="list-style-type: none"> • Provjerite jeste li točno podesili datum i vrijeme. • Provjerite je li podešeno VPS/PDC vrijeme ispravno (možda je pogreška u TV vodiču). Ako željena postaja ne emitira valjanu VPS/PDC informaciju, snimanje neće započeti. • Ako je prijem loš, VPS/PDC signal je možda ometan smetnjama i tada videorekorder neće započeti snimanje.

	Simptom	Rješenje
PAY-TV/Canal Plus	Nije moguće gledati PAY TV/Canal Plus programe kad je videorekorder u pripravnom stanju.	<ul style="list-style-type: none"> • Provjerite je li u izborniku "SENDER TABELLE" opcija "DEC" za ovaj kanal postavljena na "EIN". • Provjerite je li PAY-TV/Canal Plus Scart kabel čvrsto utaknut.
	PAY-TV/Canal Plus program se uvijek snima sa smetnjama.	<ul style="list-style-type: none"> • Provjerite je li PAY-TV/Canal Plus Scart kabel čvrsto utaknut. • Provjerite je li u izborniku "SENDER TABELLE" opcija "DEC" za ovaj kanal postavljena na "EIN".
Ostalo	Kaseta se ne može umetnuti.	• Provjerite nije li već umetnuta neka druga kaseta.
	Broj odabranog ulaznog priključka se ne pojavljuje na pokazivaču.	• Pritisnite INPUT SELECT za prikaz spojenog ulaznog priključka.
	Videorekorder treba očistiti.	• Očistite kućište čistom i suhom krpom ili blagom otopinom sredstva za čišćenje. Nemojte koristiti otapala (alkohol, benzin).

Simptomi koji nastaju uslijed zaprljanih video glava

• Normalna slika



• Loša slika



• Nejasna slika



• Nema slike (ili se pojavi crno-bijeli šum)

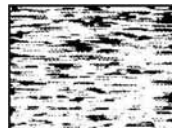

početno
onečišćenje



završno

Tumač pojmova

Dolby Digital (strane 65 i 70)

Tehnologija komprimiranja digitalnog zvuka koju je razvila korporacija Dolby Laboratories. Ova tehnologija je usklađena s 5.1-kanalnim Surround zvukom. U ovom formatu je stražnji kanal stereo i postoji diskretni subwoofer kanal. Dolby Digital osigurava 5.1 diskretne kanale visokokvalitetnog digitalnog zvuka jednakog kao i kod Dolby Digital Cinema audio sustava. Ostvareno je dobro odvajanje kanala, budući da su podaci svih kanala pojedinačno snimljeni i digitalno obrađeni.

Dolby Surround (Pro Logic) (strana 64)

Tehnologija obrade audio signala koju je razvila korporacija Dolby Laboratories za potrebe Surround zvuka. Kad ulazni signal sadrži Surround komponentu, Pro Logic proslijeđuje prednje, srednji i stražnje signale. Stražnji kanal je mono.

DTS (strana 70)

Tehnologija komprimiranja digitalnog zvuka koju je razvila kompanija Digital Theater Systems, Inc.. Ova tehnologija je usklađena s 5.1-kanalnim Surround zvukom. U ovom formatu je stražnji kanal stereo i postoji diskretni subwoofer kanal. DTS osigurava 5.1 diskretne kanale visokokvalitetnog digitalnog zvuka. Ostvareno je dobro odvajanje kanala, budući da su podaci svih kanala pojedinačno snimljeni i digitalno obrađeni.

DVD (strana 6)

Disk koji sadrži do 8 sati video snimke, iako je njegov promjer jednak kao promjeru CD diska.

Jednoslojni jednostrani DVD sadrži 4,7 GB, što je 7 puta više od CD diska. Dvoslojni jednostrani DVD sadrži 8,5 GB, jednoslojni dvostrani DVD sadrži 9,4 GB, a dvoslojni dvostrani DVD sadrži 17 GB.

Slikovni podaci koriste MPEG 2 format, jedan od svjetskih standarda tehnologije komprimiranja digitalnog zvuka. Slikovni podaci su komprimirani na približno 1/40 svoje originalne veličine. DVD također koristi tehnologije promjenjive brzine kodiranja koja mijenja podatke za upis zavisno od stanja slike. Zvučni podaci se snimaju u višekanalnim formatima, primjerice Dolby Digital, te omogućuju užitek u realističnom zvuku. Osim toga, DVD omogućuje različite napredne funkcije, primjerice, odabir kuta kamere, odabir jezika i ograničenje reprodukcije sadržaja koji nisu primjereni djeci.

DVD-RW (strana 6)

DVD-RW je disk jednake veličine kao DVD VIDEO koji omogućuje višestruko snimanje i brisanje. Moguća su dva različita načina uporabe DVD-RW diska: VR i Video. DVD-RW-i snimljeni u Video načinu imaju isti format kao DVD VIDEO disk, dok diskovi snimljeni u VR (Video Recording) načinu omogućuju programiranje i editiranje snimljenog sadržaja.

DVD+RW (strana 6)

DVD+RW (plus RW) je disk koji omogućuje višestruko snimanje i brisanje. DVD+RW koristi format snimanja sličan DVD VIDEO formatu.

Naslov (strana 41)

Najduži video ili audio zapis na DVD disku filmu, itd., kod video softvera, ili cijeli album kod glazbenog softvera.

Normalan format

U normalnom formatu se svaka slika sastoji od dvije poluslike zato jer se prikazuje svaki drugi redak slike. Ovo je standardan format prikaza slike na TV prijemnicima. Parne poluslike sastoje se od parnih redaka, a neparne poluslike od neparnih redaka.

Poglavlje (strana 41)

Dio filma ili glazbenog djela snimljenog na DVD manji od naslova. Naslov se sastoji od nekoliko poglavlja. Ovisno o disku, možda neće biti nijednog poglavlja.

Progresivni format (strane 67 i 74)

Za razliku od normalnog formata u kojem se za prikaz jedne slike koriste dvije poluslike, progresivni format odjednom prikazuje cijelu sliku. To znači da progresivni format prikazuje 50-60 slika u sekundi, za razliku od normalnog formata koji prikazuje 25 ili 30 slika u sekundi (50-60 poluslika). Ukupna kvaliteta slike je time povećana tako da su statične slike, tekst i vodoravne linije oštrije. Ovaj uređaj je kompatibilan s progresivnim formatom 525 ili 625.

Zapis (strana 41)

Dio video snimke ili audio zapisa na VIDEO-CD disku (dužina skladbe).

Tehnički podaci

Sustav

Laser

Poluvodički laser

Format signala sustava

PAL/(NTSC)

Raspon kanala

PAL (B/G)

VHF E2 do E12

VHF talijanski kanali A do H

UHF E21 do E69

CATV S01 do S05, S1 do S20

HYPER S21 do S41

HF izlazni signal

UHF kanali 21-69

Antenski izlaz

Asimetrični priključak za antenu 75 ohma

Brzina vrpce

SP: PAL 23,39 mm/s (snimanje/reprodukcija)

NTSC 33,35 mm/s (samo reprodukcija)

LP: PAL 11,70 mm/s (snimanje/reprodukcija)

NTSC 16,67 mm/s (samo reprodukcija)

EP: NTSC 11,12 mm/s (samo reprodukcija)

Maksimalno vrijeme snimanja/reprodukcije

10 sati u LP načinu (s kasetom E300)

Vrijeme premotavanja naprijed i natrag

Približno 1 minutu (s kasetom E180)

Ulazi i izlazi

LINE-1 (EURO AV)

21 pin

Video ulaz: pin 20

Audio ulaz: pinovi 2 i 6

Video izlaz: pin 19

Audio izlaz: pinovi 1 i 3

LINE-2 IN \rightarrow / \rightarrow L/R

VIDEO IN, cinch priključak (1)

Izlazni signal: 1 Vp-p, 75 ohma, asimetrični, negativna sinkronizacija

AUDIO IN, cinch priključak (2)

Ulazna razina: 327 mVrms

Ulazna impedancija: veća od 47 kiloohma

LINE-3

21 pin

Video ulaz: pin 20

Audio ulaz: pinovi 2 i 6

OUT

VIDEO OUT, cinch priključak (1)

Izlazni signal: 1 Vp-p, 75 ohma, asimetrični, negativna sinkronizacija

AUDIO OUT, cinch priključak (2)

Standardan izlaz: 327 mVrms

Impedancija opterećenja: 47 kiloohma

Izlazna impedancija: manja od 10 kiloohma

Dodatni AUDIO OUT, cinch priključak (2)

Standardni izlaz: 327 mVrms

Impedancija opterećenja: 47 kiloohma

Izlazna impedancija: manje od 10 kiloohma

DIGITAL OUT (OPTICAL)

Optički izlazni priključak/-18 dBm

(valna duljina 660 nm)

DIGITAL OUT (COAXIAL)

cinch priključak/0,5 Vp-p/75 ohma

COMPONENT VIDEO OUT (Y, C_B, C_R)

cinch priključak

Y: 1,0 Vp-p/C_B, C_R: 0,7 Vp-p, 75 ohma

S VIDEO OUT

4-pinski mini DIN/Y: 1 Vp-p, C: 0,3 Vp-p (PAL), 0,286 Vp-p (NTSC)/75 ohma

Timer

Sat

Kvarcni

Prikaz timera

24-satni ciklus

Podешavanje timera

6 programa (najviše)

Općenito

Napajanje

220-240V izmjenično, 50Hz

Potrošnja

20 W

Potrošnja u stanju pripravnosti

2,6 W (mod štednje energije, minimum)

Radna temperatura

5°C do 40°C

Temperatura skladištenja

-20°C do 60°C

Dimenzije zajedno s dijelovima koji strše i kontrolama
(š/v/d)

Približno 430 x 85 x 287 mm

Masa

Približno 3,9 kg

Isporučeni pribor

Daljinski upravljač (1)

Baterije R6 (AA) (2)

Antenski kabel (1)

Dizajn i tehnički podaci podložni su promjenama bez najave.

Proizvođač ne preuzima odgovornost za eventualne tiskarske pogreške.

Opis dijelova i kontrola

U zagradama () su označeni brojevi stranica na kojima možete potražiti podrobnije podatke.

Prednja strana

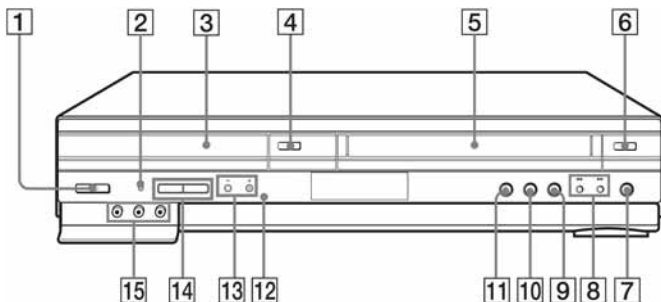

1 Tipka I/⏻ (uključenje/pripravno stanje) (11) (39) (46)

2 Indikator PROGRESSIVE (67) (74)

3 Uložnica diska (36)

4 Tipka ⏏ (otvaranje/zatvaranje uložnice diska) (36) (38)

5 Pretinac za kasetu (45)

6 Tipka ⏏ za izbacivanje kasete (46)

7 Tipka ● REC (snimanje) (50)

8 Tipke ◀▶ (premotavanje natrag/▶▶ (premotavanje naprijed) (38) (46)

9 Tipka ■ (stop) (37) (46)

10 Tipka ■■ (pauza) (37) (46)

11 Tipka ▷ (reprodukcija)*¹ (37) (45)

12 Senzor daljinskog upravljača (10)

13 Tipke PROGRAM/TRACKING +/-*¹ (50)

14 Tipke SELECT DVD/VIDEO (DVD/Video odabir) (10)

15 Priključnice LINE-2 IN L/R (ulaz signala 2 lijevo/desno)*² (120)

*¹ Tipke ▷ i PROGRAM/TRACKING + imaju ispušćenje. Koristite ispušćenje kao orijentir kod rukovanja DVD videorekorderom.

*² Pokriven

Pokazivač

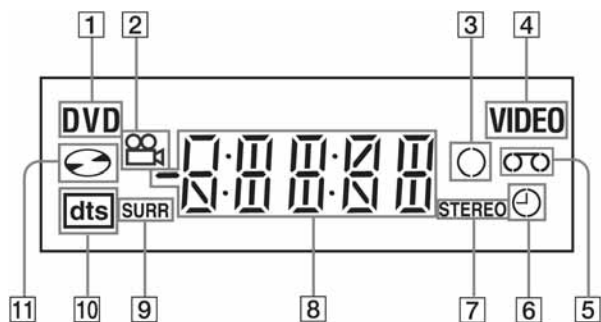

- | | |
|---|---|
| 1 Indikator DVD (37) | 7 Indikator STEREO (111) |
| 2 Indikator kuta kamere (85) | 8 Vrijeme reprodukcije/sat/trenutni status (37) (45) |
| 3 Indikator snimanja (50) | 9 Indikator SURR (Surround) (95) |
| 4 Indikator VIDEO (videorekorder) (45) | 10 Indikator DTS (70) |
| 5 Indikator video kasete (45) | 11 Indikator diska (37) |
| 6 Indikator timera (56) | |

Stražnja strana

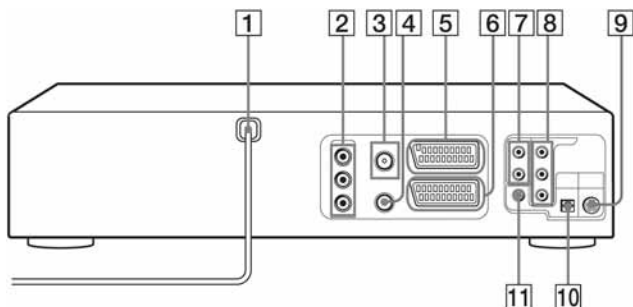

DVD uređaj i videorekorder

- 1** Mrežni kabel (13)
- 2** Priključnica OUT VIDEO/AUDIO L/R (64)
- 3** Priključnica Γ (antenski ulaz) (13)
- 4** Priključnica TV (izlaz za TV) (13)
- 5** Priključnica LINE-3 (ulaz 3) (15)
- 6** Priključnica LINE-1 (ulaz 1) (EURO AV) (14)

Samo DVD uređaj

- 7** Priključnice LINE OUT AUDIO L/R (audio lijevi/desni izlaz) (66)
- 8** Priključnice COMPONENT VIDEO OUT (komponentni video izlaz) $C_R/C_B/Y^*$ (67)
- 9** Priključnice S-VIDEO OUT (S-VIDEO izlaz) (66)
- 10** Priključnica DIGITAL AUDIO OUT (digitalni audio izlaz) (OPTICAL) (65)
- 11** Priključnica DIGITAL AUDIO OUT (digitalni audio izlaz) (COAXIAL) (65)

Daljinski upravljač za DVD uređaj

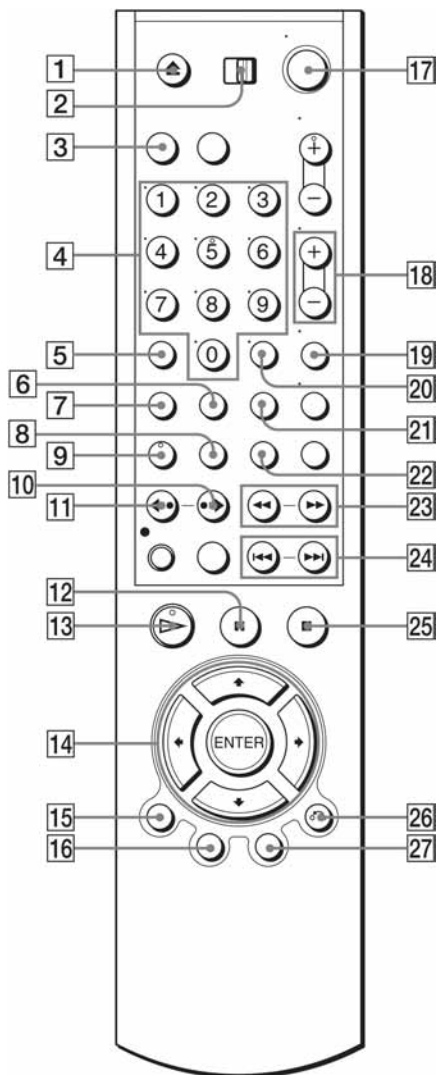

- 1 Tipka ▲ (otvaranje/zatvaranje) (36) (38)
- 2 Prekidač TV / DVD•VIDEO (10)
- 3 Tipka SELECT DVD (10)
- 4 Brojčane tipke* (11) (80)
- 5 Tipka CLEAR (brisanje) (30) (90)
- 6 Tipka SURROUND (95)
- 7 Tipka SET UP (podešavanje) (18)
- 8 Tipka SUBTITLE (titlovi) (87)
- 9 Tipka AUDIO* (94)
- 10 Tipka ●→ SKIP (preskakanje) (37)
- 11 Tipka ←● REPLAY (ponavljanje) (37)
- 12 Tipka ■■ (pauza) (37)
- 13 Tipka ▷ (reprodukcija)* (37)
- 14 Tipke ▲/▼/◀/▶
Tipka ENTER (unos) (17) (69)
- 15 Tipka DISPLAY (41)
- 16 Tipka TOP MENU (glavni izbornik) (82)
- 17 Tipka I/⏻ (uključenje/pripravno stanje) (11) (39)
- 18 Tipke VOL (glasnoća) +/- (11)
- 19 Tipka ZOOM (84)
- 20 Tipka -/- (desetice) (11)
- 21 Tipka REPEAT (ponavljanje) (89) (92)
- 22 Tipka ANGLE (kut kamere) (85)
- 23 Tipke ◀◀/▶▶ (37) (38)
- 24 Tipke ◀◀ PREV/▶▶ NEXT (37)
- 25 Tipka ■ (stop) (37)
- 26 Tipka ↶ RETURN (povratak) (26)
- 27 Tipka MENU (82)

* Brojčana tipka 5, AUDIO i ▷ imaju na sebi izbočenu točkicu koja olakšava upravljanje DVD uređajem/videorekorderom.

nastavlja se

Daljinski upravljač za videorekorder

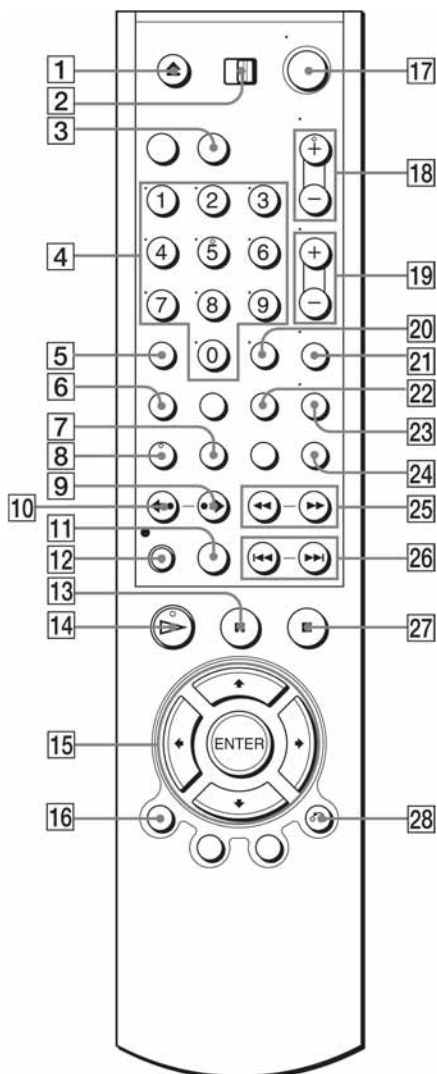

- 4** Brojčane tipke* (11)
- 5** Tipka CLEAR (brisanje) (30) (47)
- 6** Tipka SET UP (podešavanje) (18)
- 7** Tipka TIMER (59)
- 8** Tipka AUDIO* (111)
- 9** Tipka **↔** SKIP (46)
- 10** Tipka **←•** REPLAY (46)
- 11** Tipka SP (standardna reprodukcija)/LP (duža reprodukcija) (50)
- 12** Tipka **●** REC (snimanje) (50)
- 13** Tipka **||** (pauza) (46)
- 14** Tipka **▷** (reprodukcija)* (45)
- 15** Tipke **▲/▼/◀/▶**/tipka ENTER (17) (54)
- 16** Tipka DISPLAY (51)
- 17** Tipka **I/⏻** (uključenje/pripravno stanje) (11) (46)
- 18** Tipke PROG (program)/TRACKING +/- * (50) (116)
- 19** Tipka VOL (glasnoća) +/- (11)
- 20** Tipka **-/-** (desetice) (11)
- 21** Tipka MUTE (isključivanje zvuka) (11)
- 22** Tipka INDEX (114)
- 23** Tipka TV/VIDEO (11)
- 24** Tipka INPUT SELECT (izbor ulaza) (50)
- 25** Tipke **◀◀** (premotavanje natrag)/**▶▶** (premotavanje naprijed)
Tipka SLOW **▶▶** (46)
- 26** Tipka **◀◀/▶▶** SHUTTLE (47)
- 27** Tipka **■** (stop)(46)
- 28** Tipka **↺** RETURN (26) (117)

* Brojčana tipka 5, AUDIO, **▷** i PROG/TRACKING + imaju na sebi izbočenu točkicu koja olakšava upravljanje DVD uređajem/videorekorderom.

- 1** Tipka **▲** (vađenje kasete) (46)
- 2** Prekidač **TV / DVD•VIDEO** (10)
- 3** Tipka **SELECT VIDEO** (10)

Jezik dijaloga/titlova DVD diska

Jezik	Kratica
ARA	Arapski
BUL	Bugarski
CHI	Kineski
CRO	Hrvatski
CZK	Češki
DAN	Danski
DEU	Njemački
ENG	Engleski
ESP	Španjolski
FIN	Finski
FRA	Francuski
GRE	Grčki
HUN	Mađarski
IDN	Indonezijski
IND	Hindi
ISL	Islandski
ITA	Talijanski
IWR	Hebrejski
JPN	Japanski
KOR	Korejski
MAL	Malezijski
NLD	Nizozemski
NOR	Norveški
POL	Poljski
POR	Portugalski
RUS	Ruski
SVE	Švedski
THA	Tajlandski
TUR	Turski
VIE	Vijetnamski
ZAF	Afrikaans