

# ***Super Audio CD uređaj***

---

Upute za uporabu \_\_\_\_\_ **HR**



**SCD-XE597**

## UPOZORENJE

**Kako bi spriječili požar ili električki udar, ne izlažite uređaj kiši ili vlazi. Nemojte otvarati kućište jer postoji opasnost električnog udara. Prepustite popravke isključivo stručnim osobama.**

Kako bi spriječili požar, ne prekrivajte ventilacijske otvore uređaja novinama, stolnjacima, zavjesama, itd. Ne stavljajte upaljene svijeće na uređaj.

Kako bi spriječili požar ili električki udar, ne stavljajte na uređaj posude s tekućinom, npr. vaze.

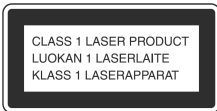

Ovaj uređaj je laserski proizvod klase 1. Oznaka CLASS 1 LASER PRODUCT se nalazi na stražnjem dijelu uređaja.



Ne bacajte baterije s kućnim otpadom, već ih odnesite na za to namijenjena odlagališta.



**Zbrinjavanje starih električnih i elektroničkih uređaja (primjenjuje se u Europskoj uniji i ostalim europskim zemljama s posebnim sistemima zbrinjavanja)**

Ova oznaka na proizvodu ili na ambalaži označava da se ovaj proizvod ne smije zbrinjavati kao kućni otpad. On treba biti zbrinut na za tu namjenu predviđenom mjestu za reciklažu električne ili elektroničke opreme. Pravilnim zbrinjavanjem starog proizvoda čuvate okoliš i brinete za zdravlje svojih bližnjih. Nepravilnim odlaganjem proizvoda ugrožava se okoliš i zdravlje ljudi. Reciklažom materijala pomažete u očuvanju prirodnih izvora. Za detaljne informacije o reciklaži ovog proizvoda, molimo kontaktirajte vašu lokalnu upravu, odlagalište otpada ili trgovinu gdje ste kupili proizvod.

## Sadržaj

Značajke uređaja .....	4
Diskovi koje je moguće reproducirati .....	4
O Super Audio CD-u .....	5

---

### Kako započeti s radom

Umetanje baterija u daljinski upravljač .....	6
Priključivanje audio komponenata .....	6

---

### Reprodukcija diskova

Reprodukcija diska .....	9
Uporaba pokazivača .....	10
Pronalaženje određenog dijela zapisa .....	12
Ponavljanje reprodukcije zapisa .....	13
— Repeat Play	
Reprodukcija u slučajnom redoslijedu .....	13
— Shuffle Play	
Programiranje reprodukcije .....	14
— Program Play	
Reprodukcija višekanalnog Super Audio CD diska .....	15
— Multi-channel management	

---

### Dodatne informacije

Mjere opreza .....	19
Napomene o diskovima .....	20
U slučaju problema .....	21
Tehnički podaci .....	22
Dijelovi i kontrole .....	23

## Značajke uređaja

Ovaj uređaj namijenjen je za reprodukciju 2-kanalnih i višekanalnih Super Audio CD diskova, te konvencionalnih CD diskova. Ima sljedeće značajke:

- Opremljen je Discrete Dual Laser optičkom jedinicom koja može očitavati Super Audio CD diskove ili konvencionalne CD diskove ovisno o valnoj duljini.
- Brže pristupa zapisima zahvaljujući naprednom servo mehanizmu.
- Ima funkciju Multi-Channel Management koja omogućuje podešavanje višekanalne reprodukcije u skladu s razmještajem i veličinom zvučnika.
- Opremljen je Super Audio D/A pretvaračem koji omogućuje visokokvalitetnu reprodukciju zvuka.
- Super Audio CD može označiti do 255 brojeva zapisa. Ova značajka vrijedi za SCD-XE597.
- Isporučen daljinski upravljač može upravljati i modelom SCD-XE597 i konvencionalnim Sony CD uređajem za reprodukciju.

## Diskovi koje je moguće reproducirati

U ovom uređaju možete reproducirati sljedeće vrste diskova:

- Super Audio CD diskove
- Audio CD diskove

Ovaj uređaj ne može reproducirati sljedeće diskove. Pokušate li ih reproducirati, pojavit će se poruka greške "TOC ERROR" ili "NO DISC".

- CD-ROM diskove
- DVD diskove, itd.

### Glazbeni diskovi kodirani tehnologijom za zaštitu autorskih prava

Ovaj proizvod je namijenjen za reprodukciju diskova usklađenih s Compact Disc (CD) standardom.

U novije vrijeme se u prodaji također mogu naći glazbeni diskovi kodirani radi zaštite od kopiranja. Neke od tih diskova nije moguće reproducirati u ovom uređaju.

### Napomene o CD-R/CD-RW diskovima

Imajte na umu da u ovome uređaju nije moguća reprodukcija nekih CD-R/CD-RW diskova zbog nedostatne kvalitete i fizičkog stanja diska, odnosno zbog razlike u tehnologiji i softveru snimanja. Osim toga, nije moguća reprodukcija diska koji nije ispravno finaliziran. Pokušate li ih reproducirati, pojavit će se poruka greške "TOC ERROR" ili "NO DISC".

### Napomene o dts-CD diskovima

Ne reproducirajte dts-CD diskove na ovom uređaju. Pokušate li ih reproducirati, čut će se snažan šum.

# 0 Super Audio CD-u

Super Audio CD je novi standard audio diska visoke kvalitete gdje se glazba snima u DSD (Direct Stream Digital) formatu (konvencionalni CD-ovi su snimljeni u PCM formatu). DSD format koristi frekvenciju uzorkovanja 64 puta višu od one kod konvencionalnih CD-ova te 1-bitnu kvantizaciju, postižući tako širok frekvencijski i dinamički raspon unutar čujnog frekvencijskog raspona. Time također omogućuje reprodukciju glazbe izuzetnu vjernu izvornom zvuku.

## Vrste Super Audio CD-ova

Postoje dvije vrste ovih diskova, ovisno o kombinaciji Super Audio CD sloja i CD sloja.

- SA-CD sloj: sloj visoke gustoće signala za Super Audio CD
- CD sloj<sup>1)</sup>: sloj koji mogu reproducirati konvencionalni CD uređaji

Jednoslojni disk  
(disk s jednim Super Audio CD slojem)



Hibridni disk<sup>2)</sup>  
(disk sa Super Audio CD slojem i CD slojem)

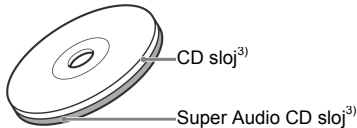

Super Audio CD sloj sastoji se od 2-kanalnog područja ili višekanalnog područja.

2-kanalno područje: područje u kojem su snimljeni 2-kanalni stereo zapisi

Višekanalno područje: područje u kojem su snimljeni višekanalni (do 5.1 kanala) zapisi

Primjer:

Kad je na SA-CD sloj hibridnog diska snimljeno i 2-kanalno i višekanalno područje

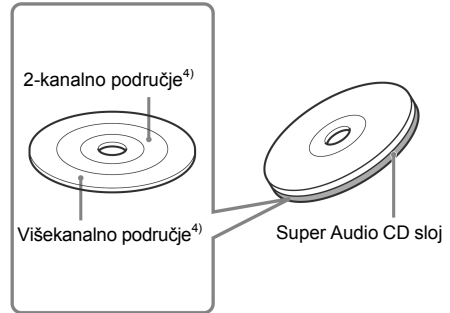

- 1) CD sloj je moguće reproducirati na konvencionalnom CD uređaju.
- 2) Budući da su oba sloja na jednoj strani, nije potrebno okrenuti disk.
- 3) Za odabir sloja koji želite slušati pritisnite SA-CD/CD (str. 9).
- 4) Za odabir područja koje želite slušati pritisnite MULTI/2CH (str. 9).

## Kako započeti s radom

### Umetanje baterija u daljinski upravljač

Sustavom možete upravljati pomoću isporučenog daljinskog upravljača. Umetnite dvije baterije veličina AA (R6) pazeći da se + i – polariteti baterija slažu s oznakama u pretincu. Pri uporabi daljinskog upravljača, usmjerite ga prema senzoru  na uređaju.

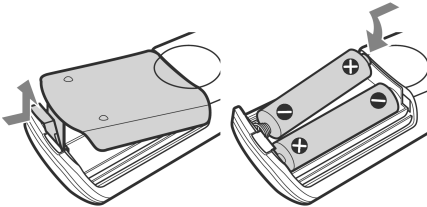

#### Savjet

Baterije bi u normalnim uvjetima trebale trajati oko šest mjeseci. Kad uporaba upravljača postane otežana, zamijenite obje baterije novima.

#### Napomene

- Nemojte ostavljati daljinski upravljač na jako zagrijanim ili vlažnim mjestima.
- Nemojte ubacivati nikakve strane predmete u kućište daljinskog upravljača, posebice pri zamjeni baterija.
- Nemojte zajedno koristiti novu i staru bateriju.
- Nemojte izlagati senzor daljinskog upravljača izravnom utjecaju sunčevog svjetla ili rasvjete jer možda neće raditi ispravno.
- Ako duže vrijeme nećete koristiti daljinski upravljač, izvadite baterije kako biste spriječili moguće oštećenje uslijed istjecanja elektrolita iz baterija i korozije.

## Priključivanje audio komponenta

Spojite Super Audio CD uređaj na željenu audio komponentu. Isključite ovaj uređaj i sve komponente prije povezivanja te spojite priključke čvrsto kako biste spriječili šum.

### Višekanalno povezivanje

Kad imate pojačalo opremljeno 5.1-kanalnim ulaznim priključnicama (višekanalno pojačalo, AV pojačalo, itd.) i spojite uređaj na pojačalo putem priključnica ANALOG 5.1CH OUT (FRONT L/R, SURR L/R, CENTER, SUB WOOFER), možete reproducirati višekanalni Super Audio CD i uživati u višekanalnom zvuku. Za ovakvo povezivanje koristite audio kabele. Za spajanje na priključnice FRONT ili SURR koristite audio kabele (s crvenim i bijelim priključcima) te pazite da priključci određenih boja odgovaraju priključnicama: bijeli priključak (lijevi kanal) na bijelu i crveni (desni kanal) na crvenu priključnicu. Za priključnice CENTER i SUB WOOFER koristite spojni kabel (crni).

#### Priključnice FRONT ili SURR

Audio kabel (isporučen je jedan kabel)

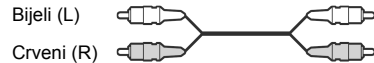

#### Priključnica CENTER ili SUB WOOFER

Audio kabel (nije isporučen)



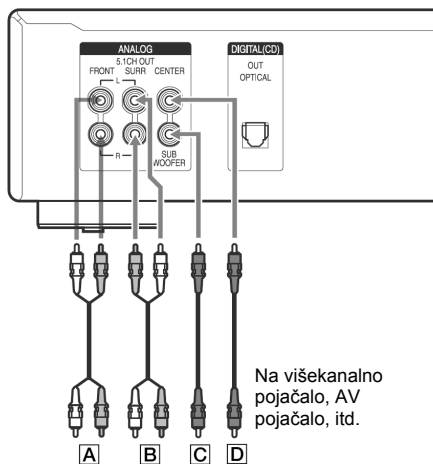

Na višekanalno pojačalo, AV pojačalo, itd.

- A:** Na ulazne priključnice prednjih zvučnika (L/R)
- B:** Na ulazne priključnice *surround* ili stražnjih zvučnika (L/R)
- C:** Na ulazne priključnice *subwoofera*
- D:** Na ulazne priključnice središnjeg zvučnika

#### Napomena

Postoje 5CH, 4CH i 3CH Super Audio CD diskovi. Kad reproducirate ove diskove, signal ne izlazi iz svih ANALOG 5.1CH OUT priključnica. Za detalje o reprodukciji pogledajte oмот ili upute Super Audio CD diska.

## Spajanje stereo pojačala ili MD rekordera

Pri spajanju stereo pojačala ili pri analognom spajanju na MD rekorder, povezivanje izvodite putem priključnica ANALOG 5.1CH OUT FRONT L/R.

Za povezivanje koristite audio kabel. Pazite da priključci određenih boja odgovaraju priključnicama: bijeli priključak (lijevi kanal) na bijelu i crveni (desni kanal) na crvenu priključnicu.

Audio kabel (isporučen)

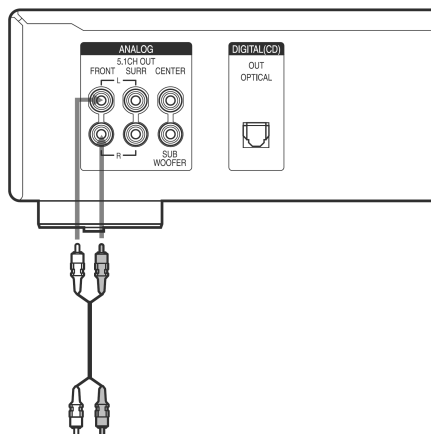

Na CD (Super Audio CD) ili linijske ulazne priključnice (L/R) na stereo pojačalu, MD rekorder, itd.

#### Napomena

Kad se disk s 2-kanalnim i višekanalnim područjem reproducira putem priključnica ANALOG 5.1CH OUT FRONT L/R, promijenite standardno reprodukcijsko područje na "SEL- 2ch" (2-kanalno reprodukcijsko područje) (str. 9). U protivnom će se automatski reproducirati višekanalno područje i čut će se samo signali prednjih zvučnika. Ovisno o disku, u tom slučaju se neće čuti vokali ili drugi zvukovi.

---

## Spajanje digitalne komponente

Spojite li MD rekorder ili drugu digitalnu komponentu na priključnicu DIGITAL (CD) OUT OPTICAL, možete izvoditi digitalno snimanje.

Za ovu vrstu povezivanja koristite optički digitalni kabel.

Kod spajanja optičkog digitalnog kabela na priključnicu DIGITAL (CD) OUT OPTICAL, utisnite priključak kabela dok ne klikne na mjesto. Nemojte savijati ili uvrtati optički kabel.

Optički digitalni kabel (nije isporučen)

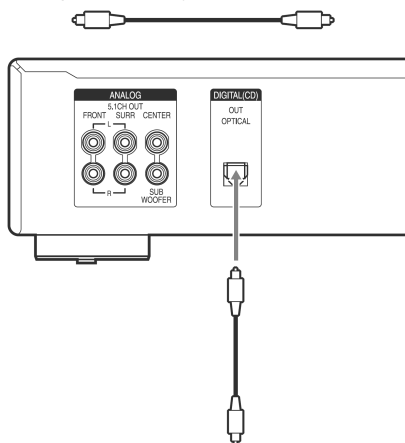

Na CD optički digitalni ulaz MD rekordera, itd.

### Napomena

Iz priključnice DIGITAL (CD) OUT OPTICAL moguć je izlaz samo audio signala konvencionalnih CD diskova. Signale Super Audio CD diskova nije moguće slati putem priključnice DIGITAL (CD) OUT OPTICAL.

---

## Spajanje mrežnog kabela

Spojite mrežni kabel u zidnu utičnicu.

---

## Kad spajate drugi Sony CD uređaj s drugim uređajem

Isporučen daljinski upravljač možete podesiti za rad s ovim uređajem samo promjenom upravljačkog moda tog upravljača.

### Podešavanje upravljačkog moda daljinskog upravljača

- Ako je moguće podesiti upravljački mod drugog uređaja:  
Podesite preklopku CD1/2 na daljinskom upravljaču ovog uređaja na CD1 (tvorničko podešenje), i podesite daljinski upravljač drugog uređaja na CD2.
- Ako nije moguće podesiti upravljački mod drugog uređaja:  
Podesite preklopku CD1/2 na daljinskom upravljaču ovog uređaja na CD2.

### Podešavanje upravljačkog moda ovog uređaja

- 1 Pritisnite **MENU** na uređaju.
- 2 Zakrenite **◀◀ AMS ▶▶** (ili pritisnite **◀◀/▶▶** na daljinskom upravljaču više puta) za odabir "CD1/2 SEL".
- 3 Pritisnite **◀◀ AMS ▶▶** (ili **ENTER** na daljinskom upravljaču).  
Prikazan je tekući upravljački mod.
- 4 Zakrenite **◀◀ AMS ▶▶** (ili pritisnite **◀◀/▶▶** na daljinskom upravljaču) za odabir "CD - 1" ili "CD - 2", zatim pritisnite **◀◀ AMS ▶▶** (ili **ENTER** na daljinskom upravljaču).



## Reprodukcija diskova

# Reprodukcija diska

U ovom poglavlju objašnjene su funkcije normalne reprodukcije i osnovni postupci tijekom reprodukcije.

- 1** **Uključite pojačalo. Smanjite glasnoću na najnižu razinu.**
- 2** **Odaberite programski broj ovog uređaja na pojačalu.**
- 3** **Pritisnite POWER na uređaju kako biste ga uključili.**
- 4** **Pritisnite  $\triangle$  na uređaju kako biste otvorili uložnicu i stavite disk.**

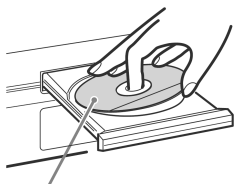

Stranu s naljepnicom okrenite prema gore

- 5** **Pritisnite  $\triangleright$ .**  
Reprodukcija počinje od prvog zapisa. Zakrenite  $\lll$  AMS  $\ggg$  (ili pritisnite  $\lll$ / $\ggg$  na daljinskom upravljaču više puta) za odabir broja zapisa prije pritiska tipke  $\triangleright$ .
- 6** **Podesite glasnoću na pojačalu.**

## Osnovni postupci tijekom reprodukcije

Za	pritisnite
Zaustavljanje	■
Pauzu	
Nastavak reprodukcije nakon pauze	ili $\triangleright$
Odabir zapisa	Zakrenite $\lll$ AMS $\ggg$ (ili pritisnite $\lll$ / $\ggg$ na daljinskom upravljaču više puta).
Vadenje diska	Pritisnite $\triangle$ na uređaju.

### Savjet

Uključite li uređaj dok je u njega već uloženi disk, reprodukcija počinje automatski. Spojite li dodatno nabavljivi *timer*, možete ga podesiti za reprodukciju diska u željeno vrijeme.

### Napomena

Tijekom reprodukcije povećavajte razinu glasnoće postupno, počevši od najniže razine. Izlazni signal iz ovog uređaja može sadržavati valno područje izvan normalnog raspona za slušanje. To može uzrokovati oštećenje zvučnika ili sluha.

## Odabir reproduksijskog sloja

Pri reprodukciji hibridnog diska sa SA-CD slojem i CD slojem (str. 5), možete odabrati sloj koji želite poslušati. Također, budući da su oba sloja na jednoj strani, nije potrebno okrenuti disk.

**Pritisnite SA-CD/CD za odabir željenog reproduksijskog sloja.**

## Odabir standardnog reproduksijskog sloja

- 1** **Pritisnite MENU na uređaju.**
- 2** **Zakrenite  $\lll$  AMS  $\ggg$  (ili pritisnite  $\lll$ / $\ggg$  na daljinskom upravljaču više puta) dok se na pokazivaču ne pojavi "LAYER SEL".**
- 3** **Pritisnite  $\lll$  AMS  $\ggg$  (ili ENTER na daljinskom upravljaču).**  
Pojava se tekući reproduksijski sloj.
- 4** **Zakrenite  $\lll$  AMS  $\ggg$  (ili pritisnite  $\lll$ / $\ggg$  na daljinskom upravljaču više puta) za odabir željenog reproduksijskog sloja.**
- 5** **Pritisnite  $\lll$  AMS  $\ggg$  (ili ENTER na daljinskom upravljaču).**

## Odabir reproduksijskog područja

Pri reprodukciji diska s 2-kanalnim i višekanalnim reproduksijskim područjem (str. 5), možete odabrati područje koje želite slušati.

**Pritisnite MULTI/2CH za odabir željenog reproduksijskog područja.**

*nastavlja se*

## Odabir standardnog reprodukcijskog područja

- 1 Pritisnite MENU na uređaju.
- 2 Zakrenite ◀◀ AMS ▶▶ (ili pritisnite ◀◀/▶▶ na daljinskom upravljaču više puta) dok se na pokazivaču ne pojavi "M/2ch SEL".
- 3 Pritisnite ◀◀ AMS ▶▶ (ili ENTER na daljinskom upravljaču).  
Pojava se tekuće reprodukcijsko područje.
- 4 Zakrenite ◀◀ AMS ▶▶ (ili pritisnite ◀◀/▶▶ na daljinskom upravljaču) za odabir željenog reprodukcijskog područja.
- 5 Pritisnite ◀◀ AMS ▶▶ (ili ENTER na daljinskom upravljaču).

### Napomena

Uređaj pri pokretanju reprodukcije automatski odabere višekanalno reprodukcijsko područje jer je tvornički podešeno "SEL-Mch" (višekanalno reprodukcijsko područje). Kad koristite samo priključnice ANALOG 5.1CH OUT FRONT L/R, odaberite "SEL- 2ch" (2-kanalno reprodukcijsko područje).

## Uporaba pokazivača

Pokazivač prikazuje različite informacije o disku ili zapisima koji se reproduciraju. U ovom odjeljku opisuju se informacije o uloženom disku i informacije koje se pojavljuju za svaki status reprodukcije.

### Informacije o uloženom disku

Pokazivač prikazuje ukupno vrijeme zapisa i ukupno vrijeme reprodukcije.

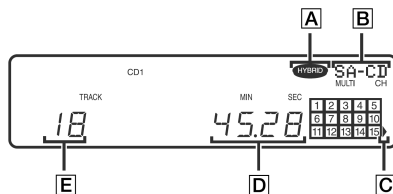

- A:** Hibridni disk
- B:** Trenutno uloženi disk i broj kanala koji se mogu reproducirati
- C:** Zapis 16 i iznad njega (za diskove sa 16 ili više zapisa)
- D:** Ukupno vrijeme reprodukcije
- E:** Ukupan broj zapisa

## Prikaz informacija

TEXT diskovi sadrže informacije poput naziva diska ili naziva izvođača te vrste audio signala. Ovaj uređaj može prikazati naziv diska, naziv izvođača i naziv tekućeg zapisa kao TEXT informacije.

Kad uređaj prepozna TEXT disk, na pokazivaču se pojavi "TEXT". Ako vaš TEXT disk sadrži nekoliko jezika, na pokazivaču se pojavi "MULTI-TEXT". Kad želite provjeriti informacije na drugom jeziku, pogledajte "Prikaz informacija TEXT diska na drugim jezicima" na str. 12.

Ako naziv ima 13 ili više znakova, prvih 12 znakova će ostati nakon pomaka naziva na pokazivaču.

## Prije početka reprodukcije

Pritisnite TIME/TEXT više puta.

Pri svakom pritisku tipke, na pokazivaču se pojavi naziv diska ili naziv izvođača. Kad odaberete naziv izvođača, na pokazivaču se pojavi "ART".

Naslov diska\*



Naziv izvođača\*



Ukupan broj zapisa i ukupno vrijeme reprodukcije

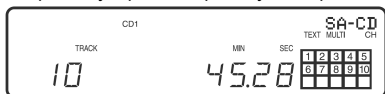

\* Samo za TEXT diskove

## Tijekom reprodukcije diska

Pritisnite TIME/TEXT više puta. Kad uređaj prepozna višekanalni Super Audio CD, na nekoliko sekundi se pojave informacije o kanalu nakon prikaza naslova zapisa.

Vrijeme reprodukcije tekućeg zapisa



Preostalo vrijeme tekućeg zapisa



Preostalo vrijeme diska ili programa

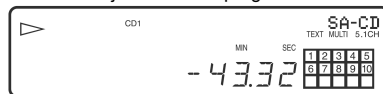

Naslov zapisa\*



Informacije o kanalu (pojavljuju se samo kad uređaj prepozna višekanalni Super Audio CD)

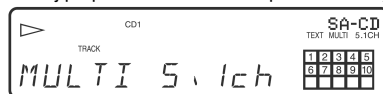

\* Samo za TEXT diskove

## Napomene

- Ovisno o disku, uređaj možda neće moći prikazati sve znakove naziva.
- Ovaj uređaj može prikazati samo naziv diska, naziv izvođača i nazive zapisa s TEXT diskova. Nije moguć prikaz drugih informacija.

nastavlja se

## Isključenje informacija na pokazivaču

Pritisnite **DISPLAY MODE** na daljinskom upravljaču.

Svakim pritiskom ove tipke tijekom reprodukcije diska, pokazivač će se naizmjenice uključivati ili isključivati. Čak i kad je pokazivač isključen, uključit će se kad pritisnete određene tipke, a zatim će se ponovno isključiti nakon nekoliko sekundi.

Kad prije početka reprodukcije pritisnete tipku za isključenje pokazivača, pojavljuje se "DISP OFF", a kad pritisnete tipku za isključenje pokazivača, pojavljuje se "DISP ON".

## Prikaz informacija TEXT diska na drugim jezicima

Možete promijeniti jezik prikaza ako TEXT disk sadrži informacija na više jezika. Kad uređaj prepozna takav TEXT disk, na pokazivaču se pojavljuje "MULTI-TEXT". Promijenite jezik primjenom sljedećeg postupka.

- 1 Pritisnite MENU na uređaju.**
- 2 Zakrenite  $\lll \lll \text{AMS} \ggg \ggg$  (ili pritisnite  $\lll \lll \ggg \ggg$ ) na daljinskom upravljaču više puta) dok se na pokazivaču ne pojavi "LANGUAGE".**
- 3 Pritisnite  $\lll \lll \text{AMS} \ggg \ggg$  (ili ENTER na daljinskom upravljaču).**

Trepće trenutno odabran jezik (ENGLISH, FRENCH, GERMAN, itd.). Ako uređaj ne može prikazati jezik koji se koristi na TEXT disku, na pokazivaču će se pojaviti "OTHER LANG".
- 4 Zakrenite  $\lll \lll \text{AMS} \ggg \ggg$  (ili pritisnite  $\lll \lll \ggg \ggg$ ) na daljinskom upravljaču više puta) za odabir željenog jezika.**
- 5 Pritisnite  $\lll \lll \text{AMS} \ggg \ggg$  (ili ENTER na daljinskom upravljaču).**

Informacije će se nakon nekoliko sekundi pojavljivati na odabranom jeziku.

## Pronalaženje određenog dijela zapisa

Možete pronaći određeni dio zapisa tijekom reprodukcije ili u pauzi reprodukcije.

Za pronalaženje dijela	učinite sljedeće:
Slušajući zvuk (pretraživanje)	Pritisnite i zadržite $\lll \ggg$ .
Prateći oznaku vremena (brzo pretraživanje)	Pritisnite i zadržite $\lll \ggg$ u pauzi reprodukcije.
Unosom vremena početka (pretraživanje po vremenu)	<b>1</b> Zakrenite $\lll \lll \text{AMS} \ggg \ggg$ (ili pritisnite $\lll \lll \ggg \ggg$ ) na daljinskom upravljaču više puta) dok je disk zaustavljen kako biste pronašli željeni zapis. <b>2</b> Pritisnite i zadržite $\lll \ggg$ za podešavanje vremena početka reprodukcije prateći prikaz na zaslonu, zatim pritisnite $\ggg$ .

### Savjet

Kad se na pokazivaču pojavi "OVER", disk je došao do kraja. Pritisnite i zadržite  $\lll$ .

### Napomena

Zapisi dugački samo nekoliko sekundi će možda biti prekratki za pretraživanje sa zvukom. U tom slučaju uređaj možda neće tražiti pravilno.

## Ponavljanje reprodukcije zapisa

### — Repeat Play

Uređaj može ponavljano reproducirati cijeli disk ili odabrani zapis. Ovu funkciju možete koristiti s funkcijom Shuffle Play kako biste sve zapise reproducirali u slučajnom slijedu (str. 13), ili s funkcijom Program Play za ponavljanje svih programiranih zapisa (str. 14).

**Pritisnite REPEAT na daljinskom upravljaču više puta dok se na pokazivaču ne pojavi "REP" ili "REP1".**

REP: Za sve zapise na disku.

REP1: Za samo jedan zapis.

Kad je odabrana opcija "REP", način ponavljanja mijenja se prema odabranom načinu reprodukcije.

Način reprodukcije	Ponavljanje
Kontinuirana reprodukcija (str. 9)	svih zapisa redom
Reprodukcija u slučajnom slijedu (str. 13)	svih zapisa u slučajnom redoslijedu
Programirana reprodukcija (str. 14)	svih programiranih zapisa redom

### Isključenje ponavljanja reprodukcije

Pritisnite REPEAT na daljinskom upravljaču više puta dok "REP" i "REP1" ne nestane s pokazivača.

#### Napomena

Isključite li uređaj ili odspojite mrežni kabel, ponavljanje reprodukcije se poništi.

## Reprodukcija u slučajnom redoslijedu

### — Shuffle Play

Kad je odabrana funkcija Shuffle Play, uređaj će reproducirati sve zapise na disku u slučajnom redoslijedu.

**1 Pritisnite PLAY MODE (ili SHUFFLE na daljinskom upravljaču) više puta dok je disk zaustavljen, sve dok se na pokazivaču ne pojavi "SHUF".**

**2 Pritisnite  $\triangleright$ .**

Dok uređaj "miješa" zapise, prikazan je indikator "E3". Uređaj će se zaustaviti kad jednom reproducira sve zapise.

### Nastavak kontinuirane reprodukcije

Pritisnite PLAY MODE više puta (ili CONTINUE na daljinskom upravljaču) dok je disk zaustavljen, sve dok s pokazivača ne nestane "SHUF" i "PGM".

#### Napomena

Uređaj se ne vraća na zapise koji su se već reproducirali.

# Programiranje reprodukcije

## — Program Play

Možete odabrati željene zapise i odrediti redoslijed reprodukcije u program koji sadrži do 32 programska mjesta (ili 999 min 59 s ukupnog programa).

**1 Pritisnite PLAY MODE (ili program na daljinskom upravljaču) više puta dok je disk zaustavljen, sve dok se na pokazivaču ne pojavi "PGM".**

**2 Zakrenite ◀◀ AMS ▶▶ (ili pritisnite ◀◀/▶▶ na daljinskom upravljaču više puta) za odabir željenog broja zapisa.**

**3 Pritisnite ◀◀ AMS ▶▶ (ili ENTER na daljinskom upravljaču).**

### Ako ste unijeli pogrešan broj zapisa

Pritisnite CLEAR na daljinskom upravljaču. Ponovite zatim korake 2 i 3 za unos odgovarajućeg broja zapisa.

**4 Ponovite korake 2 i 3 za unos drugih zapisa.**

Pri svakom unosu broja zapisa, na pokazivaču se pojavi ukupan broj programiranih mjesta.

**5 Pritisnite ▷.**

Počinje programirana reprodukcija.

## Nastavak kontinuirane reprodukcije

Pritisnite PLAY MODE više puta (ili CONTINUE na daljinskom upravljaču) dok je disk zaustavljen, sve dok s pokazivača ne nestane "SHUF" i "PGM".

### Savjet

Program ostaje pohranjen čak i po završetku programirane reprodukcije. Pritisnite ▷ za ponovnu reprodukciju programa od početka. Program ostane aktivan čak i kad zaustavite reprodukciju.

### Napomene

- Program će se izbrisati ako isključite uređaj, odspojite mrežni kabel, pritisnete ≡ na uređaju, ili promijenite reprodukcijski sloj ili područje.
- Promijenite li reprodukcijski sloj ili područje tijekom programirane reprodukcije, reproducirat će se samo jedan zapis od početka i zatim će se program izbrisati.

## Provjera sadržaja programa

**Pritisnite CHECK na daljinskom upravljaču više puta prije početka reprodukcije ili tijekom reprodukcije.**

Svaki put kad pritisnete tipku, brojevi zapisa će se pojavljivati na pokazivaču programiranim redoslijedom.

Pritisnete li CHECK na daljinskom upravljaču tijekom reprodukcije, brojevi programiranih zapisa će se pojavljivati počevši od tekućeg programskog mjesta.

## Promjena sadržaja programa

Sadržaj programa možete promijeniti dok je uređaj zaustavljen.

Za	Učinite sljedeće:
Brisanje zapisa	<b>1</b> Pritisnite CHECK na daljinskom upravljaču više puta dok se ne pojavi broj zapisa za brisanje. <b>2</b> Pritisnite CLEAR na daljinskom upravljaču.
Brisanje od zadnjeg zapisa u programu	Pritisnite CLEAR na daljinskom upravljaču. Svaki put kad pritisnete tipku, briše se zadnji zapis programa.
Dodavanje zapisa na kraj programa	Izvedite korake od 2 do 3.
Brisanje svih zapisa	Zadržite CLEAR na daljinskom upravljaču ili ■ (oko 2 sekunde) dok se na pokazivaču ne pojavi "PGM CLEAR".

# Reprodukcija višekanalnog Super Audio CD diska

## — Multi-channel management

Ovaj uređaj opremljen je funkcijom Multi-channel management koja podešava reprodukcijски mod Super Audio CD-a pomoću DSD-DSP-a (ugrađenog u uređaj) prema razmještaju i veličini zvučnika.

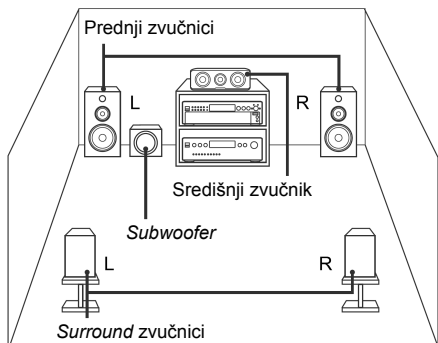

Za podešavanje funkcije Multi-channel management odaberite odgovarajući reprodukcijски mod (2-kanalni ili višekanalni) i zatim podesite razinu glasnoće (balans) za svaki zvučnik (samo u višekanalnom modu).

### Napomene

- Ove značajke su primjenjive samo pri reprodukciji Super Audio CD diska.
- Kod nekih načina razmještaja zvučnika možda nećete moći podesiti balans.

## Odabir reprodukcijskog moda

- 1 Pritisnite **MENU** na uređaju.
- 2 Zakrenite **◀◀ AMS ▶▶** (ili pritisnite **◀◀/▶▶** na daljinskom upravljaču ne pojava puta) dok se na pokazivaču ne pojavi željeni način reprodukcije kanala.

2chSP MODE: Za reprodukciju 2-kanalnog Super Audio CD diska.

MchSP MODE: Za reprodukciju višekanalnog Super Audio CD diska.

- 3 Pritisnite **◀◀ AMS ▶▶** (ili **ENTER** na daljinskom upravljaču).

Na pokazivaču se pojavi reprodukcijски mod.

- 4 Zakrenite **◀◀ AMS ▶▶** (ili pritisnite **◀◀/▶▶** na daljinskom upravljaču više puta) dok se na pokazivaču ne pojavi željeni reprodukcijски mod.

U 2-kanalnom modu

Mod	F	SW
2ch DIRECT*	○	—
2ch+SW	○	○

U višekanalnom modu

Mod	F	C	SR	SW
Mch DIRECT*	○	○	○	○
5-LARGE+SW	L	L	L	○
5-LARGE	L	L	L	—
5-SMALL+SW	S	S	S	○
F-LARGE+SW	L	S	S	○
F-LARGE	L	S	S	—
NO-CNTR+SW	L	—	L	○
NO-CNTR	L	—	L	—

\* Svaki signal reproducira se izravno iz svakog zvučnika.

### Objašnjenje simbola iz tablica

- F: Prednji zvučnici  
 C: Središnji zvučnik  
 SR: Surround zvučnici  
 SW: Subwoofer  
 ○: Izlaz signala  
 —: Nema izlaza signala  
 L: Veliki  
 S: Mali

nastavlja se

## Veliki (L) ili mali (S) zvučnik

"L" zvučnik je zvučnik koji može reproducirati basove u punini. Odaberete li "S" za *surround* zvučnike, basovi će se reproducirati u prednjim zvučnicima i/ili *subwooferu*.

Za normalnu uporabu odaberite "Mch DIRECT" ili podesite sve zvučnike na "L" (npr. "5-LARGE+SW", "5-LARGE", itd.). Ako se u zvuku javlja šum ili se višekanalna reprodukcija ne odvija pravilno za višekanalni Super Audio CD, promijenite podešenja dotičnih zvučnika na "S".

## 5 Pritisnite $\lll$ AMS $\ggg$ (ili ENTER na daljinskom upravljaču).

Za povratak na normalan prikaz, pritisnite MENU na uređaju.

### Napomene

- Funkcija Multi-channel management ne radi kad odaberete "Mch DIRECT" (ne možete podesiti razinu glasnoće za svaki zvučnik).
- Uređaj automatski podesi "L" za prednji zvučnik kad podesite *subwoofer* na "—".
- Kad reproducirate zapis koji ne sadrži LFE\* signal, signal za *subwoofer* neće se reproducirati. Stoga, kad odaberete "Mch DIRECT", "5-LARGE+SW" ili "NO-CNTR+SW", iz *subwoofer* se neće reproducirati zvuk. Međutim, odaberete li "5-SMALL+SW" ili "F-LARGE+SW" (kad ste zvučnik podesili na "S"), iz *subwoofera* će se čuti basovi.  
\* Low Frequency Enhancement (naglašavanje basova; opisano kao ".1 CH")
- Odaberete li neki drugi reprodukcijски mod a ne "2ch DIRECT" ili "Mch DIRECT" uporabom funkcije Multichannel management, promijenit će se raspodjela zvuka u zvučnicima, uz moguće opće smanjenje glasnoće. U tom slučaju podesite glasnoću regulatorom na spojenom pojačalu.
- Promijenite li reprodukcijски mod dok je uređaj u višekanalnom modu, podešenja glasnoće zvučnika će se poništiti.
- Ovu funkciju nije moguće koristiti tijekom reprodukcije CD diska.

## Podešavanje balansa zvučnika

U višekanalnom modu možete podesiti sljedeće opcije:

### SURR BAL

Podešavanje balansa između prednjih zvučnika (FRONT L/R) i *surround* zvučnika (SURR L/R)

### CNTR BAL

Podešavanje balansa između prednjih zvučnika (FRONT L/R) i središnjeg zvučnika (CENTER)

### SW BAL

Podešavanje balansa između prednjih zvučnika (FRONT L/R) i *subwoofera* (SUB WOOFER)

### Napomene

- Ovisno o odabranom višekanalnom modu, neka podešenja možda neće raditi.
- Razinu zvučnika ne možete podesiti kad je odabran mod "Mch DIRECT".

## Podešavanje balansa tipkama na uređaju

Balans zvučnika možete podesiti slušajući zvuk tijekom reprodukcije. Možete ga također podesiti reprodukcijom ispitnog tona dok je disk zaustavljen.

### 1 Pritisnite MENU.

### 2 Zakrenite $\lll$ AMS $\ggg$ dok se na pokazivaču ne pojavi "LEVEL ADJ".

### 3 Pritisnite $\lll$ AMS $\ggg$ .

Tijekom reprodukcije prijedite na korak 6.

### 4 Zakrenite $\lll$ AMS $\ggg$ dok se na pokazivaču ne pojavi "TONE ON".

### 5 Pritisnite $\lll$ AMS $\ggg$ .

Ispitni ton čuje se iz zvučnika redosljedom kojim se na pokazivaču pojavljuju oznake vrste zvučnika.



- 6** Zakrenite **◀◀ AMS ▶▶** dok se na pokazivaču ne pojavi željena opcija. Odaberite "SURR BAL", "CNTR BAL" ili "SW BAL".

**Napomena**

Kad podesite *subwoofer* na "—" u višekanalnom modu (str. 15), nije moguće podesiti "SW BAL" (pojavljuje se "NOT IN USE"). Isto tako, nije moguće podesiti "CNTR BAL" ili "SURR BAL" ("NOT IN USE") kad podesite odgovarajući zvučnik na "—".

- 7** Pritisnite **◀◀ AMS ▶▶**.

Pojavi se izbornik za podešavanje balansa. Dok je uređaj zaustavljen, iz odabranog zvučnika se čuje ispitni ton.

Primjer:

Odaberete li "SURR BAL" dok je uređaj zaustavljen, ispitni ton će se čuti iz prednjih i *surround* zvučnika.

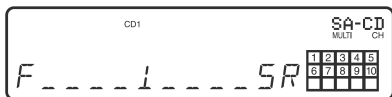

- 8** Zakrenite **◀◀ AMS ▶▶** za podešavanje razine balansa.

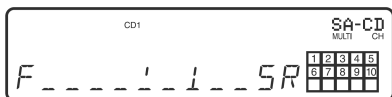

**Napomena**

Za podešavanje balansa raspoloživa su 24 stupnja. Budući da je moguće izvođenje preciznog podešavanja, možda će biti teško pratiti kretanje indikatora skale.

- 9** Pritisnite **◀◀ AMS ▶▶**.

Uređaj se vrati na korak 6.

Za dodatna podešavanja ponovite korake 6 – 9.

- 10** Pritisnite **MENU** nakon dovršetka podešavanja.

Pokazivač se vrati na normalan prikaz.

## Podešavanje balansa daljinskim upravljačem

Balans zvučnika možete podesiti s mjesta za slušanje uporabom isporučeneog daljinskog upravljača.

- 1** Pritisnite **LEVEL ADJ** tijekom reprodukcije ili dok je uređaj zaustavljen.

Tijekom reprodukcije prijedite na korak 4.

- 2** Pritisnite **◀◀/▶▶** više puta dok se na pokazivaču ne pojavi "TONE ON".

- 3** Pritisnite **ENTER**.

Ispitni ton čuje se iz zvučnika redoslijedom kojim se na pokazivaču pojavljuju oznake vrste zvučnika.

- 4** Pritisnite **◀◀/▶▶** više puta dok se na pokazivaču ne pojavi željena opcija.

Odaberite "SURR BAL", "CNTR BAL" ili "SW BAL".

**Napomena**

Kad podesite *subwoofer* na "—" u višekanalnom modu (str. 15), nije moguće podesiti "SW BAL" (pojavljuje se "NOT IN USE"). Isto tako, nije moguće podesiti "CNTR BAL" ili "SURR BAL" ("NOT IN USE") kad podesite odgovarajući zvučnik na "—".

- 5** Pritisnite **ENTER**.

Pojavi se izbornik za podešavanje balansa. Dok je uređaj zaustavljen, iz odabranog zvučnika se čuje ispitni ton.

Primjer:

Odaberete li "SURR BAL" dok je uređaj zaustavljen, ispitni ton će se čuti iz prednjih i *surround* zvučnika.

- 6** Pritisnite **◀◀/▶▶** više puta za podešavanje razine balansa.

**Napomena**

Za podešavanje balansa raspoloživa su 24 stupnja. Budući da je moguće izvođenje preciznog podešavanja, možda će biti teško pratiti kretanje indikatora skale.

- 7** Pritisnite **ENTER**.

Uređaj se vrati na korak 4.

Za dodatna podešavanja ponovite korake 4 – 7.

- 8** Pritisnite **LEVEL ADJ** nakon dovršetka podešavanja.

Pokazivač se vrati na normalan prikaz.

## Podešavanje udaljenosti zvučnika

Možete podesiti udaljenost zvučnika kad spojeno pojačalo nema izbornik za takvo podešavanje. Ako pojačalo ima tu funkciju, preporučamo da udaljenost zvučnika podesite na pojačalu. Ovo podešavanje je raspoloživo samo za višekanalne Super Audio CD diskove.

### Napomena

Kad podesite udaljenosti zvučnika na ovom uređaju i pojačalu, mogu raditi oba podešenja pa možda nećete moći dobiti željeni rezultat.

### FRT DIST

Udaljenost od položaja za slušanje do prednjih zvučnika možete podesiti od 1 metra do 7 metara u koracima od 0,1 metra.

Ako oba prednja zvučnika nisu smještena na jednaku udaljenost od položaja za slušanje, podesite udaljenost do bližeg zvučnika.

### SURR DIST

Udaljenost od položaja za slušanje do *surround* zvučnika možete podesiti od 1 metra do 7 metara u koracima od 0,1 metra.

Ako oba *surround* zvučnika nisu smještena na jednaku udaljenost od položaja za slušanje, podesite udaljenost do bližeg zvučnika.

### CNTR DIST

Udaljenost od položaja za slušanje do središnjeg zvučnika možete podesiti od 1 metra do 7 metara u koracima od 0,1 metra.

### SW DIST

Udaljenost od položaja za slušanje do *subwoofera* možete podesiti od 1 metra do 7 metara u koracima od 0,1 metra.

### DIST UNIT

Jedinice za podešavanje udaljenosti (metar ili stopa)

Početno podešenje za europske modele je "SEL-METER".

### Napomena

Udaljenost zvučnika nije moguće podesiti u sljedećim slučajevima:

- kad uređaj očitava informacije o uloženom CD disku (ili CD području Super Audio CD diska),
- kad uređaj očitava 2-kanalno područje Super Audio CD diska.

**1** Pritisnite **MENU** na uređaju.

**2** Zakrenite **◀◀ AMS ▶▶** (ili pritisnite **◀◀/▶▶**) na daljinskom upravljaču više puta dok se na pokazivaču ne pojavi "SPK DIST".

**3** Pritisnite **◀◀ AMS ▶▶** (ili **ENTER** na daljinskom upravljaču).

**4** Zakrenite **◀◀ AMS ▶▶** (ili pritisnite **◀◀/▶▶**) na daljinskom upravljaču više puta dok se na pokazivaču ne pojavi željena opcija.

Odaberite "FRT DIST", "SURR DIST", "CNTR DIST" ili "SW DIST".

### Napomena

Kad podesite *subwoofer* na "—" u višekanalnom modu (str. 15), nije moguće podesiti "SW DIST" (pojavljuje se "NOT IN USE"). Isto tako, nije moguće podesiti "CNTR DIST" (pojavljuje se "NOT IN USE") kad podesite središnji zvučnik na "—".

**5** Pritisnite **◀◀ AMS ▶▶** (ili **ENTER** na daljinskom upravljaču).

Pojavi se izbornik za podešavanje udaljenosti zvučnika.

Primjer:

Kad odaberete "SURR DIST" (s opcijom "DIST UNIT" podešenom na "SEL-METER").



**6** Zakrenite **◀◀ AMS ▶▶** (ili pritisnite **◀◀/▶▶**) na daljinskom upravljaču više puta za podešavanje udaljenosti zvučnika.



## 7 Pritisnite **◀◀ AMS ▶▶** (ili **ENTER** na daljinskom upravljaču).

Uređaj se vrati na korak 4.

Za dodatna podešavanja ponovite korake 4 – 7.

## 8 Pritisnite **MENU** na uređaju nakon dovršetka podešavanja.

Pokazivač se vrati na normalan prikaz.

### **Odabir jedinica za podešavanje udaljenosti**

U navedenom koraku 4 odaberite "DIST UNIT".

Zakrenite **◀◀ AMS ▶▶** (ili pritisnite

**◀◀/▶▶** na daljinskom upravljaču) za odabir opcije "SEL–METER" ili "SEL–FEET", zatim pritisnite **◀◀ AMS ▶▶** (ili **ENTER** na daljinskom upravljaču).

### **Podešavanje udaljenosti zvučnika na početne vrijednosti**

Podesite udaljenosti svih zvučnika na 3 metra.

## **Dodatne informacije**

### **Mjere opreza**

#### **O sigurnosti**

- Oprez – uporaba optičkih instrumenata s ovim proizvodom povećava opasnost od oštećenja vida.
- Ako bilo kakav kruti predmet ili tekućina upadne u unutrašnjost kućišta, izvucite mrežni utikač iz zidne utičnice i prije sljedeće uporabe odnesite stručnoj osobi na provjeru.
- Mrežni kabel smije zamijeniti samo ovlašteni serviser.
- Uređaj nije odspojen iz mrežnog napona dokle god je priključen u zidnu utičnicu. Radni napon naveden je na pločici s podacima na stražnjoj strani uređaja.

#### **O izvorima napajanja**

- Prije rukovanja uređajem provjerite je li njegov radni napon jednak naponu lokalne električne mreže. Radni napon naveden je na pločici s podacima na stražnjoj strani uređaja.
- Uređaj nije odspojen s napajanja sve dok je mrežni utikač spojen na zidnu utičnicu, čak i kad je uređaj isključen.
- Ako nećete uređaj koristiti duže vrijeme, obavezno izvucite mrežni utikač iz zidne utičnice. Pri tome, prihvatite utikač – nemojte povlačiti kabel.

#### **O postavljanju**

- Postavite uređaj na mjesto na kojem je osigurano dovoljno prozračivanje kako u unutrašnjosti uređaja ne bi došlo do nakupljanja topline.
- Ne postavljajte uređaj na mekane podloge, primjerice, na tepihe koji bi mogli blokirati otvore za hlađenje s donje strane.
- Nemojte postavljati uređaj na mjesta u blizini izvora topline, ili na mjesta koja se nalaze pod izravnim utjecajem sunčevih zraka, prekomjerne prašine ili mehaničkih udara.

#### **O radu**

- Ako se uređaj izravno unese iz hladnog u topli prostor, ili je postavljen u vlažnoj prostoriji, na lećama u unutrašnjosti uređaja može se kondenzirati vlaga. U tom slučaju uređaj neće ispravno raditi. Ako se to dogodi, izvadite disk i ostavite uređaj uključen oko sat vremena dok vlaga ne ishlapi.
- Kad je uređaj uključen, može se čuti lagani šum prilikom stavljanja diska. Ne radi se o kvaru.

*nastavlja se*

## O podešavanju glasnoće

Nemojte pojačavati glasnoću pri slušanju tihih dijelova ili dijelova bez zvuka. U protivnom se zvučnici mogu oštetiti pri reprodukciji glasnih dijelova.

## O ulaganju diska

Katkad možete čuti zvuk mehanizma ili mehanički zvuk iz uređaja. To znači da uređaj automatski podešava unutrašnje mehanizme prema uloženom disku. Mehanički zvuk se može čuti iz uređaja i kad uložite savijen disk.

## O čišćenju diskova

Očistite kućište, prednju stranu i kontrole uređaja mekanom krpom malo navlaženom u blagoj otopini deterdženta. Nemojte koristiti sredstva koja bi mogla ogrepti površinu, npr. praškove ili otopine poput alkohola ili benzina.

## O prenošenju

- Izvadite disk iz uložnice.
- Zatvorite uložnicu diska.

Imate li bilo kakva pitanja ili probleme u vezi s uređajem, obratite se ovlaštenom Sony servisu.

# Napomene o diskovima

## O rukovanju diskovima

- Da biste diskove održali čistima, prihvatite ih za rub. Nemojte dodirivati površinu.
- Nemojte lijepiti papir ili vrpce na disk.



- Koristite sam okrugle diskove. Uporabom diskova posebnih oblika (npr. u obliku zvijezde, srca, kvadrata, itd.) možete oštetiti uređaj.
- Nemojte koristiti diskove s naljepnicom, primjerice posuđene diskove.

## O čuvanju diskova

- Ne izlažite disk izravnom sunčevom svjetlu ili izvorima topline poput zraka iz otvora grijalice.
- Nakon reprodukcije, spremite disk u njegovu kutiju. Stavite li disk na drugi disk u kutiji, može se oštetiti.

## O stavljanju diskova u uložnicu

Stavite disk u pravilan položaj na uložnicu. U protivnom možete oštetiti uređaj ili disk.

## O čišćenju

- Ako je disk zaprljan otiscima prstiju ili prašinom, može se smanjiti kvaliteta zvuka.
- Prije reprodukcije očistite disk krpom. Brišite disk od sredine prema rubu.



- Čistite disk mekanom krpicom lagano namočenom vodom, zatim obrišite ostatke vode suhom krpom.
- Nemojte koristiti otapala, primjerice, benzin, razrjeđivač, komercijalno nabavljiva sredstva za čišćenje ili antistatičke raspršivače namijenjene za vinilne ploče.

## U slučaju problema

Ako za vrijeme uporabe uređaja naiđete na bilo koju od sljedećih poteškoća, koristite ove smjernice koje vam mogu pomoći pri uklanjanju problema. Ako problem i dalje postoji, obratite se najbližem Sony servisu.

---

### Nema zvuka.

- Provjerite je li uređaj čvrsto spojen.
- Provjerite koristite li pojačalo na odgovarajući način.

---

### Nema signala zvuka iz priključnice DIGITAL (CD) OUT OPTICAL.

- Iz priključnice DIGITAL (CD) OUT OPTICAL nije moguć izlaz audio signala Super Audio CD diska.

---

### Disk se ne reproducira.

- U uređaju nema diska.
- Stavite disk na uložnicu stranom s naljepnicom okrenutom prema gore.
- Disk u uložnici je nagnut. Namjestite ga pravilno.
- Očistite disk (str. 20).
- U uređaju se kondenzirala vlaga. Izvadite disk i ostavite uređaj uključen oko jedan sat.
- Uložen je nekompatibilan disk (str. 4).

---

### Daljinski upravljač ne radi

- Uklonite prepreke između daljinskog upravljača i uređaja.
- Usmjerite daljinski upravljač prema senzoru na uređaju.
- Ako su baterije daljinskog upravljača slabe, zamijenite ih novima.
- Provjerite odgovara li upravljački mod daljinskog upravljača (položaj preklopke CD1/2) (str. 24) upravljačkom modu uređaja (str. 8).

---

### Nema signala zvuka iz priključnice SUB WOOFER.

- Odaberite reprodukcijski mod u kojem signal *subwoofera* izlazi putem priključnice SUB WOOFER. Oznaka moda prikazana je kao "+SW" (str. 15) kad je odabran takav mod.
- Kad reproducirate zapis koji ne sadrži LFE signal, zvuk iz priključnice SUB WOOFER se reproducira samo kad odaberete "5-SMALL+SW" ili "F-LARGE+SW" za višekanalni mod (str. 15).

---

### Nije moguće izvaditi disk i na pokazivaču se pojavljuje "LOCKED".

- Obratite se ovlaštenom Sony servisu.
- 

## Nakon primjene preporučenih postupaka

Ako uređaj i dalje ne radi pravilno ili ako se pojave problemi koji nisu opisani na ovoj stranici, isključite uređaj, odspojite ga iz mrežne utičnice na nekoliko minuta i zatim ponovno spojite.

# Tehnički podaci

## Pri reprodukciji Super Audio CD diska

Frekvencijski raspon	2 Hz do 100 kHz
Frekvencijski odziv	2 Hz do 40 kHz (-3 dB)
Dinamički raspon	100 dB ili više
Ukupno harmonijsko izobličenje	0,0035 % ili manje
Zavijanje i podrhtavanje	na granici mjerljivosti (±0,001 % vršno) ili manje

## Pri reprodukciji Audio CD diska

Frekvencijski odziv	2 Hz do 20 kHz
Dinamički raspon	96 dB ili više
Ukupno harmonijsko izobličenje	0,0039 % ili manje
Zavijanje i podrhtavanje	na granici mjerljivosti (±0,001 % vršno) ili manje

## Izlazne priključnice

	Vrsta priključnice	Izlazna razina	Impedancija tereta
ANALOG 5.1CH OUT	<i>phono</i> priključnice	2 Vrms (pri 50 kiloohma)	preko 10 kiloohma
DIGITAL (CD) OUT	četvrtaste optičke izlazne priključnice	-18 dBm	(valna duljina svjetlosne zrake: 660 nm)

\* Emitira samo audio signale CD diska.

## Općenito

Laser	Poluvodički laser (Super Audio CD: $\lambda = 650$ nm) (CD: $\lambda = 780$ nm)
Trajanje zračenja: kontinuirano	
Napajanje	230 V~, 50/60 Hz
Potrošnja	15 W
Dimenzije (približno)	430 × 95 × 283 mm (š/v/d) uključujući dijelove koji strše
Masa (približno)	3,1 kg

## Isporučeni pribor

Audio kabel	Crveni i bijeli priključak × 2 (1)
Daljinski upravljač	RM-SX800 (1)
Baterija	R6 (veličina AA) (2)

Dizajn i tehnički podaci podložni su promjeni bez najave.

Proizvođač ne preuzima odgovornost za eventualne tiskarske pogreške.

## Dijelovi i kontrole

Podrobnije podatke potražite na stranicama označenim u zagradama.

Upute u ovom priručniku opisuju uporabu kontrola na uređaju. Možete također koristiti tipke daljinskog upravljača ako imaju isti ili sličan naziv kao pripadajuće tipke na uređaju.

### Prednja strana

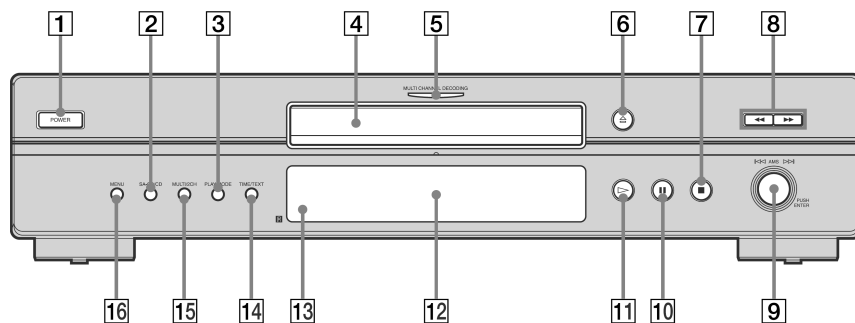

**1 Preklopka POWER (9)**

**2 Tipka SA-CD/CD (5, 9)**

Svaki put kad pritisnete ovu tipku tijekom reprodukcije hibridnog diska, izmjenjuje se SA-CD sloj i CD sloj za reprodukciju.

**3 Tipka PLAY MODE (13, 14)**

Pritisnite za odabir reprodukcijskog moda.

**4 Uložnica diska (9)**

**5 Indikator MULTI CHANNEL DECODING**

Svijetli kad uključite uređaj ili kad je uloženi višekanalni Super Audio CD te odaberete višekanalno reprodukcijsko područje pritiskom tipke MULTI/2CH.

**6 Tipka  (9)**

**7 Tipka  (9, 14)**

**8 Tipka  (12)**

**9 Kotačić  (AMS: Automatic Music Sensor) (8, 9, 10, 12, 14, 15, 16, 18)**

**10 Tipka  (9)**

**11 Tipka  (9, 12, 13, 14)**

**12 Pokazivač (10)**

**13 Senzor daljinskog upravljača  (6)**

**14 Tipka TIME/TEXT (11)**

Pri svakom pritisku ove tipke pojavljuje se na pokazivaču vrijeme reprodukcije zapisa, preostalo vrijeme diska, ili TEXT informacija.

**15 Tipka MULTI/2CH (5, 9)**

Pritisnite za odabir reprodukcijskog područja kad je uloženi disk s 2-kanalnim i višekanalnim područjem (str. 5).

**16 Tipka MENU (8, 9, 10, 12, 15, 16, 18)**

Pritisnite za ulazak u izbornik.

Pritisnite za izlazak iz izbornika i povratak na normalan prikaz.

## Daljinski upravljač

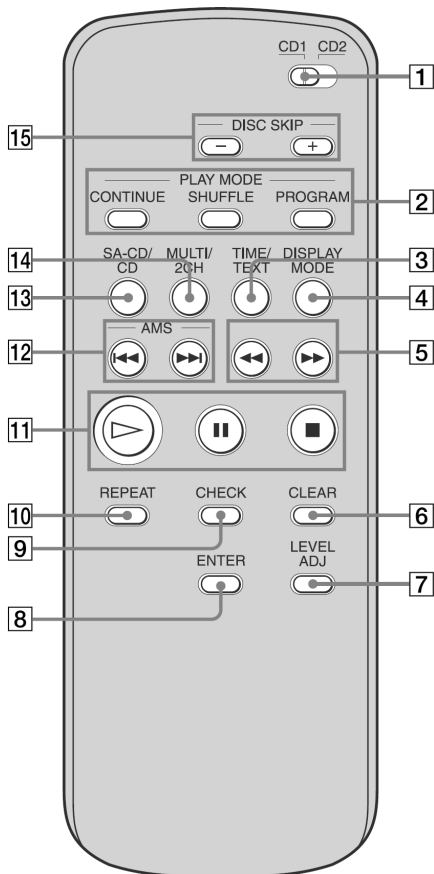

### 1 Prekloпка CD1/2 (upravljački mod) (8)

Odaberite upravljački mod.

### 2 Tipka CONTINUE (13, 14)

Pritisnite za nastavak kontinuirane reprodukcije iz reprodukcije u slučajnom slijedu ili programirane reprodukcije.

### Tipka SHUFFLE (13)

### Tipka PROGRAM (14)

### 3 Tipka TIME/TEXT (11)

Pri svakom pritisku ove tipke pojavljuje se na pokazivaču vrijeme reprodukcije zapisa, preostalo vrijeme diska, ili TEXT informacija.

### 4 Tipka DISPLAY MODE (12)

Pritisnite za uključenje ili isključenje informacija na pokazivaču.

### 5 Tipke ◀◀/▶▶ (12)

### 6 Tipka CLEAR (14)

Pritisnite za brisanje broja programiranog zapisa.

### 7 Tipka LEVEL ADJ (17)

Pritisnite za podešavanje balansa u funkciji Multi-channel management (str. 15).

### 8 Tipka ENTER (8, 9, 10, 12, 14, 15, 17, 18)

### 9 Tipka CHECK (14)

Pritisnite za provjeru redoslijeda programiranih zapisa.

### 10 Tipka REPEAT (13)

### 11 Tipka ▷ (9, 12, 13, 14)

### Tipka II (9)

### Tipka ■ (9, 14)

### 12 Tipke AMS ◀◀/▶▶

(AMS: Automatic Music Sensor) (8, 9, 10, 12, 14, 15, 17, 18)

### 13 Tipka SA-CD/CD (5, 9)

Svaki put kad pritisnete ovu tipku tijekom reprodukcije hibridnog diska, izmjenjuje se SA-CD sloj i CD sloj za reprodukciju.

### 14 Tipka MULTI/2CH (5, 9)

Pritisnite za odabir reprodukciskog područja kad je uložen disk s 2-kanalnim i višekanalnim područjem (str. 5).

### 15 Tipke DISC SKIP +/-\*

Pritisnite za odabir diska.

\* Ne mogu se koristiti s ovim uređajem.