

Objektiv za DSLR fotoaparati

Upute za uporabu

24-105mm F3.5-4.5
75-300mm F4.5- 5.6
50mm F1.4

SAL24105/75300/50F14

©2006 Sony Corporation

http://www.sony.net

UPOZORENJE

Kako biste umanjili rizik od požara ili strujnog udara, ne izlažite uređaj kiši ili vlazi.

Ne gledajte izravno u sunce koristeći ovaj objektiv. U suprotnom, može doći do oštećenja ili gubitka vida.

Objektiv držite dalje od male djece.

Postoji rizik od nezgoda ili ozljede.



Odlaganje stare električne i elektroničke opreme (primjenjivo u Europskoj Uniji i ostalim europskim državama s posebnim sustavima za odlaganje)

Ova oznaka na proizvodu ili ambalaži označava da se ovaj proizvod ne smije zbrinjivati kao kućni otpad. On treba biti zbrinut na za tu namjenu predviđenom mjestu za reciklažu električne i elektroničke opreme. Pravilnim zbrinjavanjem starog proizvoda pomažete u sprječavanju mogućih štetnih posljedica za okoliš i zdravlje ljudi, do kojih može doći ukoliko se ovaj proizvod ne zbrine pravilno. Reciklažom materijala pomažete u očuvanju prirodnih izvora. Za detaljnije informacije o recikliranju ovog proizvoda, molimo kontaktirajte vašu lokalnu upravu, odlagalište otpada ili trgovinu u kojoj ste kupili proizvod.

Napomene o uporabi

- Ne ostavljajte objektiv na izravnom sunčevom svjetlu. Ako se sunčeva svjetlost fokusira na obližnji objekt, može doći do požara. Ako zbog okolnosti morate ostaviti objektiv na izravnom sunčevom svjetlu, poklopite objektiv poklopcem.
- Pripazite da ne izložite objektiv mehaničkim udarcima prilikom pričvršćivanja.
- Uvijek poklopite objektiv pripadajućim poklopcem, prije pohrane.
- Ne držite objektiv na veoma vlažnom mjestu duži vremenski period jer može doći do nakupljanja plijesni.
- Ne pridržavajte fotoaparati za dijelove objektiv koji se produžuju radi fokusiranja i sl.
- Ne dirajte kontakte objektiv. Ako se na kontaktima objektiv nakupi prljavština i slično, to može prouzročiti smetnje ili prekid slanja i primanja signala između objektiv i fotoaparata, te može prouzročiti nepravilnosti u radu.

Mjere opreza kod uporabe bljeskalice

Kod određenih kombinacija objektiv i bljeskalice, objektiv može djelomično zakloniti svjetlo bljeskalice, što može rezultirati sjenom pri dnu fotografije. Kad koristite ugrađenu bljeskalicu, uklonite poklopac objektiv i fotografirajte s najmanje 1 m udaljenosti od objekta snimanja.

Vinjetiranje

- Kod uporabe objektiv, kutovi zaslona postaju tamniji od središta. Kako biste umanjili ovaj fenomen (nazvan vinjetiranje), zatvorite otvor za 1 do 2 zastoja.
- Kod određenih kombinacija objektiv i filtra, okvir filtra može blokirati slučajno zračenje, što može značajno umanjiti intenzitet svjetlosti. Napravite testne fotografije pri različitim podešenjima otvora blende dok ne dobijete najbolje rezultate. (Samo 24-105mm F3.5-4.5)

Kondenzacija

Kad unesete objektiv izravno s hladnog na toplo mjesto, na objektivu se može pojaviti kondenzirana vlaga. Kako biste to spriječili, smjestite objektiv u plastičnu vrećicu ili slično. Kad temperatura zraka unutar vrećice dosegne temperaturu okruženja, izvadite objektiv iz vrećice.

Čišćenje objektiv

- Ne dirajte izravno površinu objektiv.
- Ako se objektiv zaprlja, očistite prljavštinu pomoću pihaljke za objektiv i obrišite objektiv mekom, čistom krpom (preporučamo krpu za čišćenje KK-CA (dodatno nabavljiva)).
- Za čišćenje objektiv i fotoaparata ne koristite organska otapala, primjerice, razrjeđivač ili benzin.

A Pregled dijelova

75-300mm F4.5-5.6, 24-105mm F3.5-4.5:

- 1--Prsten za zumiranje 2--Oznaka žarišne duljine
3--Kontakti objektiv 4--Oznaka za pričvršćivanje
5--Ljestvica žarišne duljine 6--Prsten za fokusiranje
7--Oznaka udaljenosti* 8--Ljestvica udaljenosti*

50mm F1.4:
3--Kontakti objektiv 4--Oznaka za pričvršćivanje 6--Prsten za fokusiranje 7--Oznaka udaljenosti 8--Ljestvica udaljenosti 9--Ljestvica dubinske oštine

A

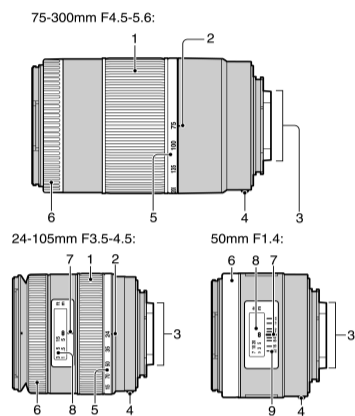

B

1-1

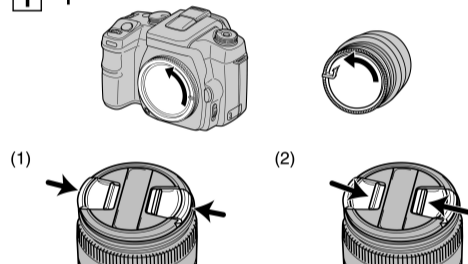

1-2

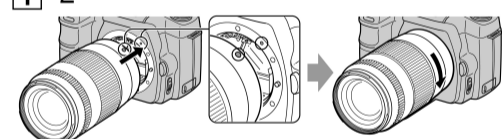

2

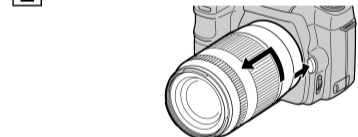

C

75-300mm F4.5-5.6, 50mm F1.4: 24-105mm F3.5-4.5:

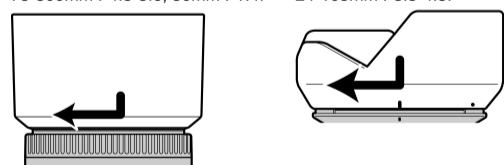

D

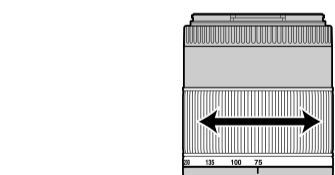

E

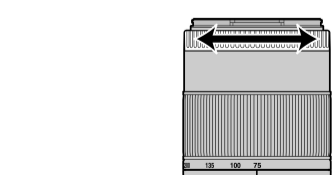

B Pričvršćivanje/uklanjanje objektiv

Pričvršćivanje objektiv (Pogledajte sliku B-1.)

1 Uklonite prednji i stražnji poklopac objektiv i poklopac fotoaparata.

- Možete pričvrstiti/ukloniti prednji poklopac objektiv na dva načina, (1) i (2). Ako pričvršćujete/uklanjate poklopac objektiv s pričvršćenim sjenilom objektiv, upotrijebite način (2).

2 Poravnajte narančastu oznaku na cijevi objektiv s narančastom oznakom na fotoaparatu (oznaka za pričvršćivanje), zatim umetnite objektiv u fotoaparati i zakrenite ga u smjeru kazaljke sata dok se ne uglavi.

- Ne pritišćite tipku za otpuštanje objektiv na fotoaparatu kad pričvršćujete objektiv.
- Ne pričvršćujte objektiv pod kutom.

Uklanjanje objektiv (Pogledajte sliku B-2.)

Pritisnite i zadržite tipku za otpuštanje objektiv na fotoaparatu, zakrenite objektiv u smjeru suprotnom od kazaljke sata sve dok se ne zaustavi, zatim odspojite objektiv.

C Pričvršćivanje sjenila objektiv

Preporučamo uporabu sjenila objektiv radi smanjenja odblesaka i postizanja bolje kvalitete fotografije.

75-300mm F4.5-5.6, 50mm F1.4:

Pričvrstite sjenilo na okvir na kraju cijevi objektiv i zakrenite sjenilo u smjeru kazaljke sata dok se ne uglavi, te se začuje 'klik'.

24-105mm F3.5-4.5:

Poravnajte crvenu liniju na sjenilu objektiv s onom na objektivu. Zakrenite sjenilo u smjeru kazaljke sata sve dok se crvena linija na objektivu ne poravnata s crvenom točkom na sjenilu, te se začuje 'klik'.

- Kad koristite fotoaparati s ugrađenom bljeskalicom, uklonite sjenilo objektiv kako ne biste zapriječili svjetlo bljeskalice.
- Ako je dostupna oznaka (crvena linija, crvena točka i sl.), pravilno pričvrstite sjenilo objektiv. U protivnom, sjenilo objektiv može ometati željeni efekt ili se može pojaviti na fotografijama.
- Kod pohrane, okrenite sjenilo objektiv i sa druge strane ga naslonite na objektiv.

D Zumiranje (75-300mm F4.5-5.6, 24-105mm F3.5-4.5)

Zakrenite prsten za zumiranje na željenu žarišnu duljinu.

E Fokusiranje

Kad koristite auto fokus, fotoaparati automatski fokusira objektiv.

Kad fokusirate ručno, podesite fotoaparati na ručno fokusiranje i zakrenite prsten za fokusiranje, pritom gledajući kroz tražilo na fotoaparatu. Signal fokusa na tražilu označava trenutni stupanj fokusa.

Ljestvica dubinske oštine (50mm F1.4)

Kad se fokus podesi u odnosu na objekt, sve što se nalazi na istoj udaljenosti pojaviti će se izoštreno, a sve što je udaljeno s prednje i stražnje strane objekta također će biti fokusirano; to se naziva dubinskom oštrinom. Dubinska oština ovisi o udaljenosti objekta i odabranom otvoru a označena je linijama na ljestvici dubinske oštine koje odgovaraju otvoru objektiv.

- Ljestvica dubinske oštine odnosi se na fotoaparate formata 35mm. Dubinska oština je plića kad koristite DSLR fotoaparate koji su opremljeni slikovnim senzorom veličine APS-C.

Tehnički podaci

Naziv (Naziv modela)	Žarišna duljina*1 (mm) ekvivalentna 35mm formatu	Skupine objektiv-element	Kut gledanja 1°2	Kut gledanja 2°2	Najmanji fokus*3 (m)	Najveće uvećanje (x)	Najmanji otvor blende (f)	Promjer filtra (mm)	Dimenzije (najveći promjer x visina) (mm)	Masa (g)
24-105mm F3.5-4.5 (SAL24105)	36-157.5	11-12	84°-23°	61°-15°	0.5	0.18	f/22-27	62	Približno 71x69	Približno 395
75-300mm F4.5-5.6 (SAL75300)	112.5-450	10-13	32°-8°10	21°-5°20	1.5 (4.9)	0.25	f/32-38	55	Približno 71x122	Približno 460
50mm F1.4 (SAL50F14)	75	6-7	47°	32°	0.45 (0.15)	0.15	f/22	55	Približno 65,5x43	Približno 220

*1 Vrijednost za žarišnu duljinu ekvivalentnu 35mm formatu bazirane su na DSLR fotoaparatom koji su opremljeni slikovnim senzorom veličine APS-C.

*2 Vrijednost kuta gledanja 1 bazirana je na fotoaparatom formata 35mm, a vrijednost kuta gledanja 2 je bazirana na DSLR fotoaparatom koji su opremljeni slikovnim senzorom veličine APS-C.

*3 Najmanji fokus je najkraća udaljenost od slikovnog senzora do objekta.

- Ovaj objektiv opremljen je koderom udaljenosti. Koder udaljenosti omogućava točnije mjerenje (ADI) pomoću bljeskalice za ADI.
- Ovisno o mehanizmu objektiv, žarišna duljina može se promijeniti sa svakom promjenom udaljenosti fotografiranja. Žarišna duljina pretpostavlja da je objektiv fokusiran na položaj beskonačno.

Isporučeni pribor: Objektiv (1), prednji poklopac objektiv (1), stražnji poklopac objektiv (1), sjenilo objektiv (1), set ispisanih dokumenata

Dizajn i tehnički podaci podložni su promjeni bez najave. Proizvođač ne preuzima odgovornost za eventualne tiskarske pogreške.

α je registrirani zaštićeni znak tvrtke Sony Corporation.