

Objektív pre digitálne zrkadlovky



Návod na použitie

DT 55 - 200 mm F4-5.6

SAL55200



Objektív je určený pre fotoaparáty Sony s uchytением α (modely vybavené snímacím prvkom formátu APS-C). Nie je ho možné používať s fotoaparátmi formátu 35 mm.

VÝSTRAHA

Aby ste predišli riziku úrazu elektrickým prúdom, nevystavujte zariadenie dažďu ani vlhkosti.

Prostredníctvom tohto objektívu sa nepozerajte priamo do slnka.

V opačnom prípade môže dôjsť k poškodeniu zraku alebo dokonca k oslepnutiu.

Objektív uskladňujte mimo dosah detí.

Hrozí riziko úrazu.

Informácia pre spotrebiteľov

Toto zariadenie spĺňa podmienky časti 15 predpisov FCC. Prevádzka je podmienená splneniu dvoch podmienok:

- (1) Zariadenie nemôže spôsobovať rušivé interferencie a
- (2) zariadenie musí absorbovať všetky prijaté interferencie, vrátane interferencií, ktoré môžu spôsobiť neželanú prevádzku.

UPOZORNENIE

Upozorňujeme vás, že akoukoľvek manipuláciou so zariadením, ktorá nie je výslovne uvedená v tomto návode, sa zbavujete práva na prípadnú reklamáciu zariadenia.

Poznámka:

Správa federálnej komisie pre komunikácie (FCC-Federal Communication Commission)

Toto zariadenie bolo testované a bolo zistené, že vyhovuje požiadavkám stanoveným pre digitálne zariadenia triedy B, v zhode s časťou 15 predpisov FCC. Tieto predpisy boli zavedené z dôvodu zabezpečenia dostatočnej a primeranej ochrany proti rušeniu pri inštaláciách zariadení v obytných oblastiach. Toto zariadenie generuje, používa a môže vyžarovať výkon v oblasti rádiových frekvencií, a ak nie je inštalované v súlade s príslušnými inštrukciami, môže spôsobovať rušenie a nežiaduce interferencie.

Nie je však možné zaručiť, že sa rušenie v špecifických prípadoch nevyskytne aj pri správnej inštalácii.

Ak zariadenie spôsobuje rušenie príjmu rozhlasového a televízneho vysielania, čo je možné overiť zapnutím a vypnutím zariadenia, užívateľ by sa mal pokúsiť odstrániť rušenie pomocou nasledujúcich opatrení:

- Zmeniť orientáciu alebo umiestnenie prijímacej antény.
- Zväčšiť vzdialenosť medzi týmto zariadením a prijímačom.
- Zapojiť zariadenie do zásuvky v inom elektrickom obvode, než je zapojený prijímač.
- Konzultovať problém s najbližším predajcom Sony, prípadne so skúseným rádio/TV technikom.

Upozornenie pre spotrebiteľov



Likvidácia starých elektrických a elektronických zariadení (Platí v Európskej únii a ostatných európskych krajinách so zavedeným separovaným zberom)

Tento symbol na výrobku alebo obale znamená, že s výrobkom nemôže byť

nakladané ako s domovým odpadom. Miesto toho je potrebné ho doručiť do vyhradeného zberného miesta na recykláciu elektrozariadení. Tým, že zaistíte správne zneškodnenie, pomôžete zabrániť potenciálnemu negatívnemu vplyvu na životné prostredie a ľudské zdravie, ktoré by v opačnom prípade hrozilo pri nesprávnom nakladaní s týmto výrobkom. Recyklácia materiálov pomáha uchovávať prírodné zdroje. Pre získanie ďalších podrobných informácií o recyklácii tohto výrobku kontaktujte prosím váš miestny alebo obecný úrad, miestnu službu pre zber domového odpadu alebo predajňu, kde ste výrobok zakúpili.

Informácia pre zákazníkov z krajín, v ktorých platia smernice a nariadenia Európskej únie

Výrobcom tohto produktu je spoločnosť Sony Corporation, 1-7-1 Konan Minato-ku Tokyo, 108-0075 Japonsko. Autorizovaným predstaviteľom ohľadom záležitostí týkajúcich sa nariadení EMC a bezpečnosti produktu je spoločnosť Sony Deutschland GmbH, Hedelfinger Strasse 61, 70327 Stuttgart, Nemecko. Ohľadom služieb alebo záručných záležitostí použite adresy poskytnuté v samostatnom servisnom alebo záručnom liste.

Poznámky k používaniu

- Objektív nevystavujte slnečnému žiareniu ani iným intenzívnym svetelným zdrojom. Ak bude svetelné žiarenie sústredené na objektív, môže sa telo fotoaparátu a objektív poškodiť, alebo môže vzniknúť požiar. Ak je nutné objektív umiestniť na priame slnečné žiarenie, musíte naň nasadiť kryt.
- Pri nasadzovaní objektívu ho nevystavujte mechanickým otrasom.
- Počas skladovania musia byť na objektíve nasadené kryty.
- Objektív neskladujte príliš dlho na vlhkých miestach, predídete tak vzniku plesní.
- Pri transfokácii atď. nedržte fotoaparát za vyčnievajúcu časť objektívu.
- Nedotýkajte sa kontaktov objektívu. Ak sa kontakty objektívu znečistia, môžu rušiť alebo brániť prenosu signálov medzi objektívom a fotoaparátom, čo môže zapríčiniť funkčnú poruchu pri prevádzke.

Upozornenia pre používanie blesku

Pri určitých kombináciách objektív/blesk môže objektív čiastočne zacloniť svetlo z blesku, čo môže spôsobiť tieň v spodnej časti záberu. Ak používate vstavaný blesk, zložte slnečné tienidlo objektívu a snímajte zo vzdialenosti minimálne 1 m od objektu.

Vignetácia

Ak používate objektív, okraje záberu budú tmavšie než jeho stred. Aby sa tento jav (označovaný ako vignetácia) redukoval, privrite clonu o 1 až 2 clonové čísla.

Kondenzácia vlhkosti

Po prenesení objektívu priamo z chladného prostredia do teplého môže na objektíve skondenzovať vlhkosť. Ak chcete zabrániť kondenzácii vlhkosti, vložte objektív do plastovej tašky a pod. Po vyrovnaní teploty vo vnútri tašky s teplotou okolitého prostredia objektív vyberte.

Čistenie objektívu

- Nedotýkajte sa priamo povrchu šošoviek objektívu.
- Ak je objektív znečistený, vyčistite prach dúchadlom na objektív a utrite ho jemnou čistou handričkou (odporúčame použiť čistiacu handričku KK-CA (voliteľná)).
- Na čistenie objektívu alebo hrdla fotoaparátu nepoužívajte organické rozpúšťadlá ako riedidlo alebo benzin.

A Popis častí

- 1...Prstenec transfokácie
- 2...Ukazovateľ ohniskovej vzdialenosti
- 3...Kontakty objektívu
- 4...Ukazovateľ montážnej polohy
- 5...Stupnica ohniskovej vzdialenosti
- 6...Zaostrovací prstenec

B Nasadenie/zloženie objektívu

Nasadenie objektívu

(Pozri obrázok B-1.)

1 Zložte predný a zadný kryt objektívu a kryt tela fotoaparátu.

- Predný a zadný kryt objektívu môžete založiť/zložiť dvomi spôsobmi, (1) a (2). Ak skladáte/zakladáte kryt objektívu s nasadeným slnečným tienidlom objektívu, použite spôsob (2).

2 Zarovnajte oranžový ukazovateľ na telese objektívu s oranžovým ukazovateľom na fotoaparáte (ukazovateľ montážnej polohy), potom nasuňte objektív do montážnej časti na fotoaparáte a otáčajte ho doprava, kým nezacvakne.

- Pri nasadzovaní objektívu nedržte zatlačené tlačidlo uvoľnenia objektívu na fotoaparáte.
- Objektív nenasadzujte nakrivo.

Zloženie objektívu

(Pozri obrázok B-2.)

Držte zatlačené tlačidlo uvoľnenia objektívu na fotoaparáte a otáčajte objektívom doľava, kým sa nezastaví, potom objektív vytiahnite.

C Nasadenie slnečného tienidla objektívu

Za účelom redukcie preexponovania a zabezpečenia maximálnej kvality záberov odporúčame používať slnečné tienidlo objektívu.

Nasadte slnečné tienidlo do montážnej časti na konci telesa objektívu a otáčajte slnečným tienidlom doprava, kým nezacvakne.

- Keď používate vstavaný blesk, zložte slnečné tienidlo objektívu, aby sa nezaclonilo svetlo z blesku.
- Pri skladovaní prevráťte slnečné tienidlo a umiestnite ho na objektív naopak.

D Transfokácia (Zoom)

Otáčaním prstenca transfokácie nastavte želanú ohniskovú vzdialenosť.

E Zaostrovanie

Ak používate automatické zaostrovanie, fotoaparát zaostruje automaticky.

- Keď fotoaparát automaticky zaostruje, nedotýkajte sa zaostrovacieho prstenca, pretože sa otáča. Zaostrovacím prstencom manuálne otáčajte, len ak je fotoaparát nastavený v režime priameho manuálneho zaostrovania. Inak môže dôjsť k poruche.

Ak používate manuálne zaostrovanie, nastavte fotoaparát do režimu manuálneho zaostrovania, sledujte obraz v hľadáči a otáčaním zaostrovacieho prstenca zaostríte. Zaostrovací signál v hľadáči indikuje aktuálnu mieru zaostrenia.

- Zaostrovací prstenec je možné otočiť mierne za značku nekonečna, vďaka čomu sa poskytne presné zaostrenie pri rôznych prevádzkových teplotách. Zaostrovací prstenec pri manuálnom zaostrovaní neotáčajte úplne do krajnej polohy, ani keď zaostrujete na nekonečno. Sledujte obraz v hľadáči a presne zaostríte.

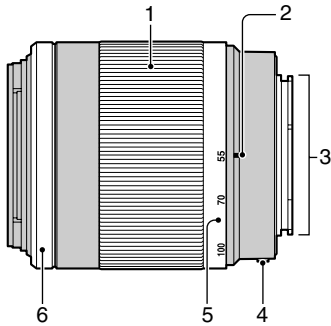
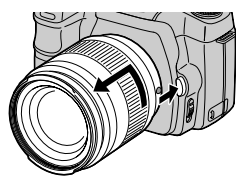
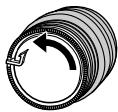
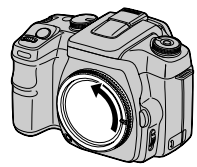
A**B****2****B****1-1**

(1)

(2)

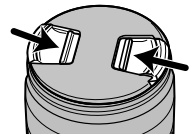
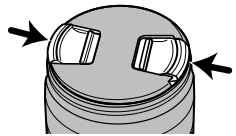
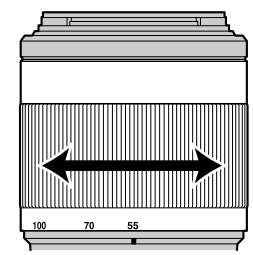
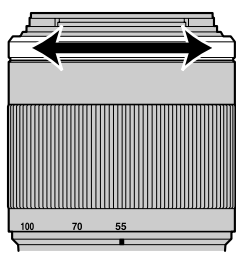
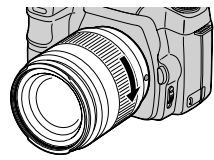
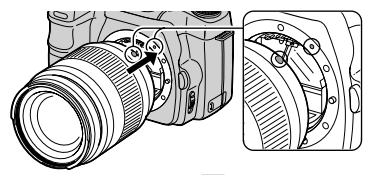
**D****E****1-2**

Technické údaje

Názov (Typové označenie)	DT 55 - 200 mm F4-5.6 (SAL55200)
Ekvivalentná ohnisková vzdialenosť pre 35 mm formát* ¹ (mm)	82,5 - 300
Skupiny - šošovky	9 - 13
Zorný uhol* ¹	29° - 8°
Minimálne zaostrenie* ² (m)	0,95
Maximálne zväčšenie (x)	0,29
Minimálny otvor clony (f-stop)	f/32-45
Priemer filtra (mm)	55
Rozmery (maximálny priemer × dĺžka) (mm)	Cca 71,5 × 85
Hmotnosť (g)	Cca 295

*¹ Hodnoty pre ekvivalentnú ohniskovú vzdialenosť pri formáte 35 mm a zorné uhly platia pre digitálne zrkadlovky vybavené snímacím prvkom formátu APS-C.

*² Minimálna zaostrovacia vzdialenosť je najkratšia vzdialenosť od snímacieho prvku k objektu.

- Tento objektív je vybavený enkodérom vzdialenosti. Enkodér vzdialenosti umožňuje presnejšie meranie (ADI) pomocou blesku pre systém ADI.
- V závislosti od mechanizmu objektívu sa môže ohnisková vzdialenosť zmeniť bez zmeny snímačej vzdialenosti. Ohnisková vzdialenosť zodpovedá zaostreniu objektívu na nekonečno.

Dodávané príslušenstvo:

Objektív (1),

Predný kryt objektívu (1),

Zadný kryt objektívu (1),

Slnečné tienidlo (1),

Návod na použitie

Právo na zmeny vyhradené.

α je obchodná značka spoločnosti Sony Corporation.

<http://www.sony.net/>

Sony Corporation Printed in Czech Republic (EU)

SK



**Likvidácia starých elektrických a elektronických zariadení
(Platí v Európskej únii a ostatných európskych krajinách so zavedeným
separovaným zberom)**

Tento symbol na výrobku alebo obale znamená, že s výrobkom nemôže byť nakladané ako s domovým odpadom. Miesto toho je potrebné ho doručiť do vyhradeného zberného miesta na recykláciu elektrozariadení. Tým, že zaistíte správne zneškodnenie, pomôžete zabrániť potencióálnemu negatívne mu vplyvu na životné prostredie a ľudské zdravie, ktoré by v opačnom prípade hrozilo pri nesprávnom nakladaní s týmto výrobkom. Recyklácia materiálov pomáha uchovávať prírodné zdroje. Pre získanie ďalších podrobných informácií o recyklácii tohoto výrobku kontaktujte prosím váš miestny alebo obecný úrad, miestnu službu pre zber domového odpadu alebo predajňu, kde ste výrobok zakúpili.