

**SONY®**



IGS9

# Síťový reproduktor

Návod k obsluze

CZ

# Sieťový reproduktorový systém

Návod na použitie

SK



## Síťový reproduktor

Návod k obsluze

CZ

Začínáme

Připojení k síti LAN

Poslech hudebního obsahu přes vaši domácí síť

Používání funkce streamování hudby přes internet (hudební služba)

Používání funkce AirPlay

Používání funkce Music Throw

Ostatní

Řešení problémů



## Průvodce rychlým spuštěním

### 1 Zapněte reproduktor

Nastavte přepínač OPERATE ON/OFF (Zapnutí/vypnutí napájení) do polohy ON (Zapnuto). Indikátor I/⏻ (zapnutí/pohotovostní režim) se rozsvítí zeleně.

\* Tvar síťových zásuvek a zástrček se liší v závislosti na oblasti

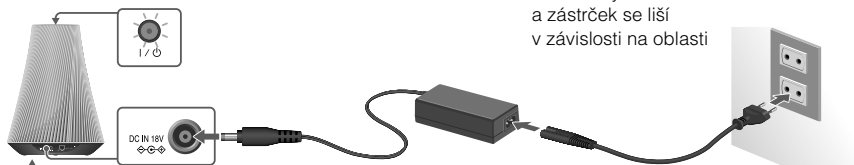

Spodní strana

OPERATE ON/  
OFF (Zapnutí/  
vypnutí napájení)

STANDBY MODE  
(Pohotovostní  
režim)

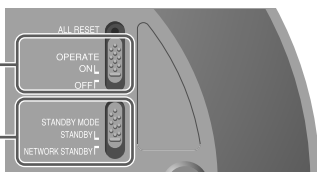

Pokud chcete používat reproduktor v domácí síti, nastavte přepínač STANDBY MODE (Pohotovostní režim) do polohy NETWORK STANDBY (Síťový pohotovostní režim).

#### Rady

- Při připojení přístroje k elektrické síti a nastavení přepínače OPERATE ON/OFF (Zapnutí/vypnutí napájení) do polohy ON (Zapnuto) se bude vestavěná baterie automaticky nabíjet. Podrobné informace najdete v dodávaném návodu k obsluze.
- Zapnutí reproduktoru může chvíli trvat. Během spouštění bude indikátor I/⏻ (zapnutí/pohotovostní režim) blikat.
- Pokud indikátor I/⏻ (zapnutí/pohotovostní režim) svítí červeně, stiskněte tlačítko I/⏻ (zapnutí/pohotovostní režim).

Nezapomeňte si zjistit SSID (název bezdrátové sítě) a bezpečnostní klíč (WEP, WPA klíč nebo heslo) pro vaši bezdrátovou síť.

# 2 Nastavte reproduktor (bezdrátové připojení k síti)

Které zařízení byste chtěli pro nastavení reproduktoru použít?

**iPhone/iPod touch/iPad**

**Zařízení Android**

- 1 Stáhněte si aplikaci „NS Setup“ a spusťte ji.

Stáhněte si aplikaci zdarma zde:



Pro iPhone/iPod touch/iPad



Pro zařízení Android



Nastavení se zařízením iPhone/iPod touch/iPad

Zobrazte položku [Settings] (Nastavení) - [Wi-Fi Networks] (Sítě Wi-Fi) a vyberte možnost [Sony\_Wireless\_Audio\_Setup].

Pokud se možnost „Sony\_Wireless\_Audio\_Setup“ nezobrazí, počkejte, až bude reproduktor zcela zapnutý.

Pokud není možnost stále zobrazena, proveďte reset reproduktoru (viz další strana).

- 2 Postupujte podle zobrazených pokynů.

Po dokončení nastavení vyzkoušejte funkci reproduktoru stisknutím tlačítka „Play test sound“ (Přehrát zkušební zvuk).

Nastavení je  
dokončeno!

**Nastavení reproduktoru je třeba provést pouze jednou.**

Bez ohledu na zařízení použité pro nastavení reproduktoru budete moci využívat všechny funkce síťového reproduktoru a ovládat přehrávání z jiných zařízení ve stejné síti.

Které zařízení byste chtěli pro nastavení reproduktoru použít?

## Windows PC

**Poznámka** Při nastavování reproduktoru je vyžadována bezdrátová síť LAN.

- 1** Vložte dodaný disk CD-ROM do CD-ROM mechaniky počítače.

Pokud se instalační program automaticky nespustí, poklepejte na soubor „NS\_Setup.exe“ uložený na disku CD-ROM.



- 2** Postupujte podle zobrazených pokynů.

Po dokončení nastavení vyzkoušejte funkci reproduktoru stisknutím tlačítka „Play test sound“ (Přehrát zkušební zvuk).

## Mac

- 3** Viz část „Možnost 3: Ruční nastavení vyhledáním přístupových bodů (pro PC/Mac)“ v dodaném návodu k obsluze.

Nastavení je dokončeno!

**Nastavení reproduktoru je třeba provést pouze jednou.**

Bez ohledu na zařízení použité pro nastavení reproduktoru budete moci využívat všechny funkce síťového reproduktoru a ovládat přehrávání z jiných zařízení ve stejné síti.

# 3 Spusťte přehrávání hudby!

Jakou hudbu byste chtěli poslouchat?

**Hudba na zařízení  
iPhone/iPod touch/iPad**

- 1 Spusťte „hudební“ aplikaci.
- 2 Dotkněte se ikony  a vyberte položku [SA-NS510].

iPhone, iPod touch nebo iPad

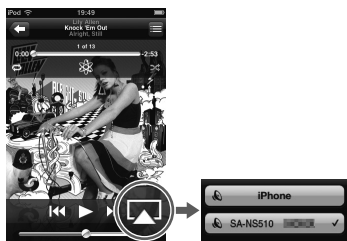

**Hudba streamovaná  
přes internet  
pomocí zařízení Android/  
iPhone/iPod touch/iPad**

- 1 Stáhněte si aplikaci „Network Audio Remote“ a spusťte ji. 

Stáhněte si aplikaci zdarma zde:

Pro iPhone/iPod  
touch/iPad

Pro zařízení  
Android



- 2 Vyberte požadovanou službu pro streamování hudby přes internet.

Např.  Music Unlimited

[Music Services] (Hudební služby)  
- [Music Unlimited] - [Genre] (Žánr)

To je vše!

**Rada**

Nastavení přístupového bodu pomocí tlačítka WPS - viz dodaný návod k obsluze.



Jakou hudbu byste chtěli poslouchat?

## Hudba na Windows PC (včetně hudby v aplikaci iTunes)

### Při použití aplikace Windows Media Player

Viz část „Poslech hudebního obsahu přes vaši domácí síť“ v dodaném návodu k obsluze.

## Hudba v aplikaci iTunes na počítači Mac

### Při použití aplikace iTunes

- 1 Spustíte aplikaci „iTunes“.
- 2 Klepněte na ikonu  a vyberte položku [SA-NS510].



Pro maximální využití reproduktoru - viz další strana.  
Podrobné informace najdete na následujících webových stránkách:  
<http://www.sony.net/sans>



# Možnosti použití tohoto síťového reproduktoru s vaším zařízením

Můžete provést nastavení síťového reproduktoru pomocí jakéhokoli z následujících zařízení:

## iPhone/iPod touch/iPad nebo Mac

- Použití funkce AirPlay pro přenos hudby
- Použití aplikace iTunes pro přehrávání hudby
- Přístup ke službě pro streamování hudby přes internet, jako například Music Unlimited
- Použití vašeho zařízení iPhone/iPod touch/iPad místo dálkového ovladače

## Telefon nebo tablet Android

- Přístup ke službě pro streamování hudby přes internet, jako například Music Unlimited
- Ovládání přehrávání hudby pomocí vašeho zařízení Android
- Použití vašeho zařízení Android místo dálkového ovladače

## Windows PC

- Přehrávání vaší hudby uložené na počítači prostřednictvím síťového reproduktoru







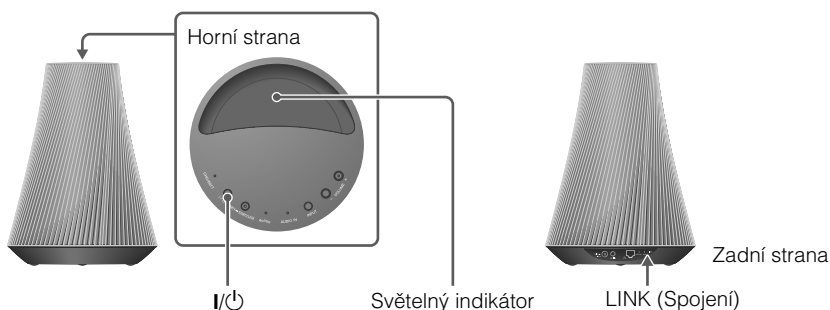

### **Pokud používáte operační systém Windows 7**



- Použití vašeho počítače jako serveru i ovládacího zařízení (a snadný poslech hudby pomocí funkce [Play To] (Přehrát v zařízení))

Podrobné informace najdete na webových stránkách <http://www.sony.net/sans>

# Informace o indikátorech



Indikátor	Bílý	Modrý	Žádný
Světelný indikátor	<p> <b>Svítlí:</b></p> <ul style="list-style-type: none"> <li>– v režimu přehrávání</li> <li>– při výběru audio vstupu</li> </ul> <p> <b>Blikání v intervalu jednou za sekundu:</b> Během přípravy na přehrávání</p> <p> <b>Blikání v intervalu dvakrát za sekundu:</b> V režimu pozastavení (pauzy)</p> <p> <b>Blikání v intervalu čtyřikrát za sekundu:</b> Při výskytu chyby</p>	<p> <b>Svítlí:</b> V režimu zastavení přehrávání</p> <p> <b>Blikání v intervalu jednou za sekundu:</b> Během ztlumení zvuku</p> <p> <b>Blikání v intervalu dvakrát za sekundu:</b> Během přepínání do pohotovostního režimu</p>	<p></p> <ul style="list-style-type: none"> <li>– v pohotovostním režimu</li> <li>– během aktualizace</li> <li>– přepínač OPERATE ON/OFF (Zapnutí/vypnutí napájení) je v poloze OFF (Vypnuto)</li> <li>– vybitá baterie</li> </ul>

 /  **Bliká:** Během spouštění

**Indikátor****Zelený****Oranžový**

I/⏻ (zapnutí/  
pohotovostní  
režim)

**Svíí:**

Během provozu

**Bliká:**

Během spouštění

**Svíí:**

V síťovém pohotovostním režimu

LINK  
(Spojení)

**Svíí:**

Během bezdrátového  
připojení

**Blikání po dobu 2 s  
a zhasnutí na 1 s:**

Vytváření bezdrátového  
připojení

**Svíí:**

Během kabelového připojení

**Svíí po dobu 2 s  
a zhasne na 1 s:**

Vytváření kabelového  
připojení

**Indikátor****Červený****Žádný**

I/⏻ (zapnutí/  
pohotovostní  
režim)

**Svíí:**

V pohotovostním režimu

**Bliká:**

V ochranném režimu



– přepínač OPERATE ON/OFF  
(Zapnutí/vypnutí napájení) je  
v poloze OFF (Vypnuto)  
– vybitá baterie

Stiskněte tlačítko I/⏻ (zapnutí/pohotovostní režim) nebo nastavte přepínač OPERATE ON/OFF (Zapnutí/vypnutí napájení) do polohy OFF (Vypnuto) a potom zpět do polohy ON (Zapnuto). Pokud problém přetrvává, obraťte se prosím na nejbližšího prodejce Sony

LINK  
(Spojení)

**Svíí:**

Výskyt chyby (s nastavením  
bezdrátové sítě LAN/  
nepřipojeno)

**Blikání v intervalu  
čtyřikrát za sekundu:**

Výskyt chyby funkce WPS  
u bezdrátové sítě LAN



Proces nastavení bezdrátové  
sítě není dokončen

## Aktualizace softwaru

Jestliže je přístroj připojen k internetu a je k dispozici nová aktualizace, rozsvítí se indikátor UPDATE (Aktualizace) zeleně. Podržte stisknuté tlačítko UPDATE (Aktualizace), dokud indikátor nezhasne.



## Reset reproduktoru

Veškerá uložená nastavení nebo informace lze vymazat.

Pomocí předmětu s tenkou špičkou (jako je například malý špendlík) podržte stisknuté tlačítko ALL RESET (Celkový reset) na spodní straně přístroje, dokud se nerozsvítí všechny indikátory.

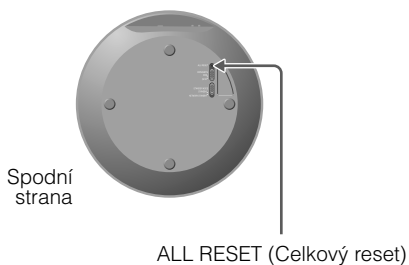

AirPlay, logo AirPlay, iPhone, iPod touch a iTunes jsou obchodní značky společnosti Apple Inc. registrované v USA a dalších zemích. iPad je obchodní značka společnosti Apple Inc.

## VAROVÁNÍ

### **Abyste předešli nebezpečí vzniku požáru nebo úrazu elektrickým proudem, nevystavujte tento přístroj dešti ani vlhkosti.**

Abyste předešli nebezpečí vzniku požáru, nezakrývejte větrací otvory přístroje novinami, stolními ubrusy, záclonami a podobnými materiály. Na přístroj nestavte zdroje otevřeného ohně, jako například zapálené svíčky.

Neinstalujte přístroj do stísněného prostoru, jako například do knihovničky, vestavěné skříně a na podobná místa.

Abyste předešli nebezpečí vzniku požáru nebo úrazu elektrickým proudem, nevystavujte přístroj kapající nebo stříkající vodě a nepokládejte na něj nádoby naplněné tekutinou, jako například vázy.

Jelikož zástrčka napájecího kabelu slouží pro odpojení přístroje od elektrické sítě, připojte přístroj do snadno přístupné síťové zásuvky. Pokud si u přístroje všimnete jakéhokoliv neobvyklého provozního stavu, ihned odpojte napájecí kabel ze síťové zásuvky.

Baterie nebo přístroje s vloženými bateriemi nevystavujte nadměrnému teplu, jako například přímému slunečnímu světlu, ohni a podobně.

Přístroj není odpojen od síťového napájení, dokud je napájecí kabel připojen do síťové zásuvky, a to ani ve chvílích, kdy je přístroj vypnutý.

Datový kód a výrobní štítek je umístěn na spodní straně přístroje. (pro USA a Kanadu)

Výrobní štítek je umístěn na spodní straně přístroje. (pro Evropu)

## **Baterie v dálkovém ovladači**

### **UPOZORNĚNÍ**

V případě nesprávné výměny baterie hrozí nebezpečí výbuchu. Baterii nahraďte pouze stejným nebo ekvivalentním typem.

## VAROVÁNÍ

Při nesprávném zacházení může baterie explodovat. Baterii nenabíjejte, nerozebírejte a nevhazujte do ohně.

Při likvidaci vybité baterie postupujte v souladu s předpisy. Udržujte baterii mimo dosah dětí.

Baterii vyměňujte pouze za novou lithiovou baterii Sony CR2025.

Při použití jakékoliv jiné baterie hrozí nebezpečí požáru nebo výbuchu.

### **Záznam pro majitele**

Číslo modelu a výrobní číslo je uvedeno na spodní straně přístroje. Tato čísla si prosím poznamenejte do níže uvedeného řádku. Sdělte je při jakémkoli kontaktu s prodejcem Sony ohledně tohoto přístroje. Číslo modelu \_\_\_\_\_ Výrobní číslo \_\_\_\_\_

### **Důležité bezpečnostní pokyny**

- 1) Přečtěte si tento návod k obsluze.
- 2) Uchovejte tento návod pro případné budoucí použití.
- 3) Dbejte všech varování.
- 4) Dodržujte všechny pokyny.
- 5) Nepoužívejte tento přístroj v blízkosti vody.
- 6) Přístroj čistěte pouze suchým hadříkem.
- 7) Neblokujte větrací otvory na přístroji. Nainstalujte přístroj podle pokynů výrobce.
- 8) Neinstalujte přístroj v blízkosti jakýchkoli zdrojů tepla, jako je například radiátor, akumulární kamna, sporák nebo jiná zařízení, která produkují teplo (včetně zesilovačů).
- 9) Nepodceňujte bezpečnostní význam polarizované nebo uzemněné síťové zástrčky. Polarizovaná zástrčka má dva kolíky, přičemž jeden je širší než druhý. Uzemňovací zástrčka má dva kolíky a třetí uzemňovací kontakt. Široký kolík nebo třetí kontakt se používá z bezpečnostních důvodů. Pokud dodávanou zástrčku nelze zasunout do vaší zásuvky, požádejte elektrikáře o výměnu této zastaralé zásuvky.
- 10) Chraňte síťový napájecí kabel před jeho poškozením v místech, kde po něm mohou přecházet osoby, v místě připojení do síťové zásuvky a rovněž v místě, kde vystupuje z přístroje.
- 11) Používejte výhradně přídatná zařízení/ příslušenství specifikované výrobcem.

- 12) Přístroj používejte pouze v kombinaci s vozíkem, stojanem, trojnožkou, konzolou nebo stolem specifikovaným výrobcem nebo prodáváním společně s přístrojem. Při použití vozíku buďte při přemísťování přístroje na vozíku opatrní, aby nedošlo ke zranění v důsledku převrhnutí.



- 13) Při bouřkách s blesky nebo pokud nebudete přístroj delší dobu používat, odpojte jej od sítě.
- 14) Veškerý servis přístroje přenechejte kvalifikovanému technikovi. V případě jakéhokoli poškození přístroje - například poškození napájecího kabelu nebo zástrčky, vylití tekutiny nebo spadnutí cizích předmětů do přístroje, vystavení přístroje dešti nebo vlhkosti, nesprávné funkce přístroje nebo spadnutí přístroje na zem - je vyžadována oprava.

Následující prohlášení FCC platí pouze pro verze tohoto modelu vyráběné pro prodej v USA. Ostatní verze nemusí vyhovovat technickým omezením FCC.

## Pro zákazníky v Evropě



Upozornění pro zákazníky: Následující informace platí pouze pro zařízení prodávaná v zemích uplatňujících směrnice EU.

Tento výrobek byl vyroben společností Sony Corporation, 1-7-1 Konan, Minato-ku, Tokio, 108-0075 Japonsko, nebo jejím jménem. Dotazy týkající se souladu tohoto výrobku s legislativou Evropské unie zodpoví autorizovaný zástupce, Sony Deutschland GmbH, Hedelfinger Strasse 61, 70327 Stuttgart, Německo. V případě jakýchkoliv záležitostí týkajících se opravy nebo záruky se prosím obraťte na kontaktní adresy uvedené v samostatné servisní nebo záruční dokumentaci.

Toto zařízení bylo testováno a bylo shledáno, že odpovídá omezením stanoveným směrnicí EMC při použití propojovacího kabelu, který je kratší než 3 metry.

Společnost Sony Corp. tímto prohlašuje, že toto zařízení odpovídá základním požadavkům a ostatním relevantním ustanovením směrnice 1999/5/EC.

Podrobné informace najdete na následujících webových stránkách:  
<http://www.compliance.sony.de/>



## **Likvidace starých elektrických a elektronických zařízení (platí v zemích Evropské unie**

### **a dalších evropských zemích se systémem tříděného odpadu)**

Tento symbol na výrobku nebo na jeho obalu znamená, že s tímto výrobkem nesmí být zacházeno jako s běžným domovním odpadem. Místo toho je třeba tento výrobek odnést na příslušné sběrné místo, kde bude provedena recyklace takového elektrického a elektronického zařízení. Zajištěním správné likvidace výrobku předejdete možným negativním dopadům na životní prostředí a lidské zdraví, které se mohou v opačném případě projevit jako důsledek nesprávné manipulace při likvidaci tohoto výrobku. Recyklace materiálů přispívá k ochraně přírodních zdrojů. Se žádostí o podrobnější informace o recyklaci tohoto výrobku se prosím obraťte na místní úřady, místní služby pro sběr domovního odpadu nebo na obchod, kde jste výrobek zakoupili.



## **Likvidace starých baterií (platí v zemích Evropské unie a dalších evropských zemích se systémem tříděného odpadu)**

Tento symbol na baterii nebo na jejím obalu znamená, že s baterií dodávanou k tomuto výrobku nesmí být zacházeno jako s běžným domovním odpadem.

U některých baterií může být tento symbol doplněn chemickým symbolem. Chemické symboly pro rtuť (Hg) nebo olovo (Pb) jsou uvedeny v případě, že baterie obsahuje více než 0,0005 % rtuti nebo 0,004 % olova.

Zajištěním správné likvidace baterií předejdete možným negativním dopadům na životní prostředí a lidské zdraví, které se mohou v opačném případě projevit jako důsledek nesprávné manipulace při likvidaci baterie. Recyklace materiálů přispívá k ochraně přírodních zdrojů.

U výrobků, které vyžadují z důvodu bezpečnosti, funkčnosti nebo zachování integrity dat trvalé připojení k vestavěné baterii, by taková baterie měla být vyměňována pouze kvalifikovaným servisním technikem.

Pro zajištění správné likvidace baterie odnešte výrobek na konci jeho životnosti na příslušné sběrné místo, kde bude provedena recyklace takového elektrického a elektronického zařízení.

U ostatních baterií si prosím přečtete část popisující postup pro bezpečné vyjmutí baterie z výrobku.

Odnešte baterii na příslušné sběrné místo zabývající se recyklací starých baterií.

Se žádostí o podrobnější informace o recyklaci tohoto výrobku nebo baterie se prosím obraťte na místní úřady, místní služby pro sběr domovního odpadu nebo na obchod, kde jste výrobek zakoupili.



# Obsah

Funkce tohoto přístroje .....	16
Nastavení vaší domácí sítě .....	17

---

## Začínáme

Přehled částí přístroje a ovládacích prvků .....	18
Přístroj .....	18
Dálkový ovladač .....	23
Kontrola dodaného příslušenství .....	24
Příprava dálkového ovladače .....	24
Příprava přístroje .....	25
Připojení k elektrické síti .....	25
Použití přístroje s vestavěnou baterií .....	25
Nastavení pohotovostního režimu .....	26
Zapnutí přístroje .....	26

---

## Připojení k síti LAN

Způsob připojení k vaší síti .....	28
Nastavení bezdrátové sítě .....	28
Možnost 1: Nastavení pomocí dodaného disku CD-ROM a počítače s Windows .....	28
Možnost 2: Nastavení pro použití aplikace pro chytré telefony nebo tablety (zařízení Android/iPhone/iPod touch/iPad) .....	29
Možnost 3: Ruční nastavení vyhledáním přístupových bodů (pro PC/Mac) .....	30
Možnost 4: Nastavení s použitím tlačítka WPS pro přístupové body podporující WPS .....	31
Nastavení kabelových sítí .....	32
Možnost 5: Nastavení s použitím DHCP .....	32

---

## Poslech hudebního obsahu přes vaši domácí síť

Použití DLNA (Digital Living Network Alliance) .....	33
Poslech hudebního obsahu na počítači s Windows 7 .....	33
Poslech hudebního obsahu na počítači s Windows Vista/Windows XP .....	35

---

## Používání funkce streamování hudby přes internet (hudební služba)

Streamování hudby přes internet .....	38
Příprava vašeho mobilního zařízení pro použití jako dálkového ovladače .....	38
Přehrávání hudby streamované přes internet Internet music streaming .....	39

---

## Používání funkce AirPlay

Používání funkce AirPlay .....	41
--------------------------------	----

---

## Používání funkce Music Throw

Používání funkce Music Throw na tabletu Sony, tabletu Xperia™ nebo chytrém telefonu Sony Xperia™ .....	43
--	----

---

## Ostatní

Používání funkce PARTY STREAMING .....	45
Spuštění režimu PARTY .....	45
Připojení do režimu PARTY .....	46
Aktualizace softwaru .....	46
Obrazovka nastavení v prohlížeči .....	47
Použití obrazovky nastavení v prohlížeči .....	47
Spuštění prohlížeče ve Windows XP .....	48
Technické údaje .....	49
Bezpečnostní upozornění .....	50
Poznámky k likvidaci přístroje .....	51

---

## Řešení problémů

Řešení problémů .....	53
Informace o indikátorech .....	59

# Funkce tohoto přístroje

Po připojení tohoto přístroje kompatibilního s DLNA (Digital Living Network Alliance) k síti si budete moci vychutnat hudbu z libovolného místa ve vaší domácnosti. Prostřednictvím tohoto přístroje umístěného v obývacím pokoji můžete například poslouchat hudební obsah uložený na počítači v ložnici (strana 33).

## Internet music streaming

Můžete využívat streamování hudby přes internet pomocí aplikace „Network Audio Remote“<sup>\*\*</sup> bez nutnosti připojení počítače. Tato aplikace umožňuje používat váš telefon Android/tablet Sony/tablet Xperia™/chytrý telefon Sony Xperia™/zařízení iPhone/iPod touch/iPad pro ovládání hudby (strana 38).

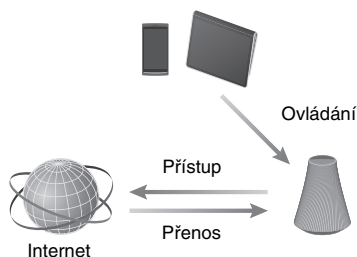

## Hudba na vašem počítači

Pomocí aplikace iTunes (strana 41) nebo Windows Media Player (strana 33) můžete přehrávat hudbu uloženou v počítači Mac nebo Windows PC.

## AirPlay

Můžete přehrávat hudbu uloženou v zařízení iPhone, iPod touch nebo iPad. Můžete rovněž ovládat přehrávání hudebního obsahu z jakéhokoliv místa ve vaší domácnosti (strana 41).

## Přenos hudby z tabletu Sony, tabletu Xperia™ nebo chytrého telefonu Sony Xperia™

Prostřednictvím integrovaného hudebního přehrávače v tabletu Sony, tabletu Xperia™ nebo chytrého telefonu Sony Xperia™ můžete streamovat vaši hudbu přímo do síťového reproduktoru (strana 43).

## PARTY STREAMING

Režim PARTY STREAMING vám umožňuje současně přehrávat stejný hudební obsah prostřednictvím reproduktorů vybavených funkcí PARTY STREAMING (strana 45).

## Podpora analogového vstupu

Tento přístroj můžete používat jako běžný aktivní reproduktor, aniž by byl připojen k síti.

## Použití zcela bez kabelů

Tento přístroj je vybaven interní baterií. Po nabití jej můžete používat, aniž by byl připojen napájecí kabel (strana 25).

## Poslech hudby ze serveru

Můžete poslouchat váš oblíbený hudební obsah ze serveru kompatibilního s DLNA (počítač atd.), který lze ovládat pomocí aplikace „Network Audio Remote“. Podrobné informace - viz strana 33.

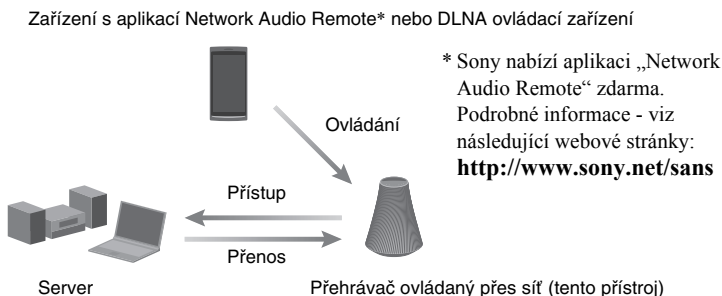

Při použití počítače jako serveru i ovládacího zařízení budete moci poslouchat hudební obsah pouze prostřednictvím tohoto přístroje. Pro použití této funkce je vyžadován počítač s Windows 7. Podrobné informace - viz strana 33.

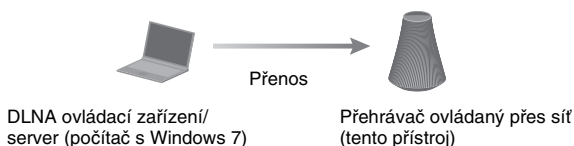

## Nastavení vaší domácí sítě

Podle vašeho síťového prostředí si přečtěte níže uvedené části.

### Bezdrátové sítě

➔ Nastavení vaší sítě pomocí dodaného disku CD-ROM nebo aplikace pro chytré telefony. Podrobné informace - viz leták „Průvodce rychlým spuštěním“. Ruční nastavení sítě - viz strana 28.

### Bezdrátové sítě kompatibilní s WPS\*

➔ Strana 31

### Kabelové sítě

➔ Strana 32

\* WPS představuje standard pro snadné a bezpečné vytvoření bezdrátové domácí sítě. Mnoho nových bezdrátových routerů/přístupových bodů je vybaveno touto funkcí.



**Poznámka**

Pokud je přístroj v pohotovostním režimu nebo je přepínač OPERATE ON/OFF (Zapnutí/vypnutí napájení) nastaven do polohy OFF (Vypnuto), nelze jej ovládat přes domácí síť. Pro ovládání přístroje prostřednictvím domácí sítě jej nastavte do síťového pohotovostního režimu. Viz část „Nastavení pohotovostního režimu“ (strana 26).

**4 Tlačítko PARTY – START/CLOSE (Spuštění/ukončení režimu Party), indikátor funkce PARTY STREAMING**

Stiskněte pro použití funkce PARTY STREAMING (strana 45).

Indikuje stav funkce PARTY STREAMING (strana 45).

Zelená: Přístroj je hostitel režimu PARTY.

Oranžová: Přístroj je v režimu PARTY jako host.

Červená: Došlo k chybě.

**5 Indikátor funkce AirPlay<sup>1)</sup>**

Pokud je používána funkce AirPlay, bude svítit zeleně (strana 41).

**6 Indikátor AUDIO IN (Audio vstup)<sup>1)</sup>**

Pokud je vybrán audio vstup, bude svítit zeleně.

**7 Tlačítko INPUT (Vstup)**

Stiskněte pro přepnutí mezi následujícími vstupy v uvedeném pořadí:

Domácí síť/AirPlay/audio vstup

**8 Tlačítka VOLUME+<sup>2)</sup>/– (Hlasitost)**

Stiskněte pro nastavení hlasitosti.

Při nastavení hlasitosti na minimum nebo maximum bude indikátor I/⏻ (zapnutí/pohotovostní režim) rychle blikat.

**9 Světelný indikátor**

Indikuje stav přehrávání hudebního obsahu.

Modrá (svítí): Přehrávání hudebního obsahu je zastaveno.

Bílá (svítí): Přístroj je v režimu přehrávání.

Bílá (bliká): Přístroj se připravuje na přehrávání.

Pokud indikátor rychle bliká, došlo během přehrávání k chybě.

**Poznámky**

- Během spuštění bude tento indikátor blikat. To může chvíli trvat.
- Pokud je vybrán audio vstup, bude tento indikátor obvykle svítit bíle i po ukončení přehrávání na přístroji.

<sup>1)</sup> Pokud nesvítí indikátor AUDIO IN (Audio vstup) ani indikátor funkce AirPlay, je automaticky vybrána domácí síť.

<sup>2)</sup> Tlačítko VOLUME+ (Hlasitost) je opatřeno výstupkem. Použijte jej jako pomůcku při ovládání.

## Přední strana

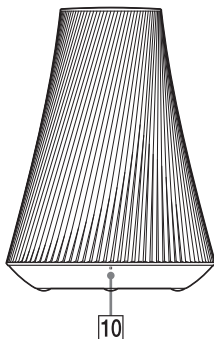

### **10** Senzor dálkového ovládání

Slouží pro příjem signálů dálkového ovladače.

Nasměrujte dálkový ovladač na toto místo.

Úhel příjmu signálu z dálkového ovladače tohoto přístroje je  $100^\circ$  ze strany na stranu a celkem je pokryt rozsah více než  $200^\circ$  ve všech směrech od senzoru.

## Zadní strana

Podrobné informace o jednotlivých indikátorech - viz část „Informace o indikátorech“ (strana 59).

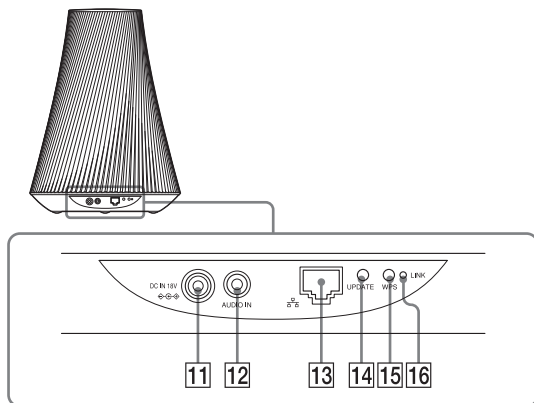

### 11 Konektor DC IN (Vstup napájení)

Slouží pro připojení dodávaného síťového adaptéru (strana 25).

### 12 Konektor AUDIO IN (Audio vstup)

Slouží pro připojení k audio výstupu na externím zařízení.

### 13 (LAN) konektor

Slouží pro připojení síťového (LAN) kabelu (není součástí dodávky).

### 14 Tlačítko/indikátor UPDATE (Aktualizace)

Stiskněte pro spuštění aktualizace softwaru tohoto přístroje (strana 46).

Indikuje stav aktualizace přístroje.

Zelená (svítí): Přístroj je možno aktualizovat.

Zelená (bliká): Přístroj se aktualizuje.

Nesvítí: Přístroj nepotřebuje aktualizaci.

### 15 Tlačítko WPS

Slouží pro provedení síťových nastavení prostřednictvím funkce WPS (strana 31).

### 16 Indikátor LINK (Spojení)

Indikuje stav připojení kabelové/ bezdrátové sítě LAN.

Zelená: Bezdrátové připojení (strana 28).

Oranžová: Kabelové připojení (strana 32).

Červená: Došlo k výskytu následujících problémů:

- přístroj nemůže nalézt bezdrátový přístupový bod k síti LAN,
- způsob zabezpečení/heslo vybrané pro přístupový bod je chybné,
- došlo k chybě.

Nesvítí: Proces nastavení bezdrátové sítě není dokončen.

## Spodní strana

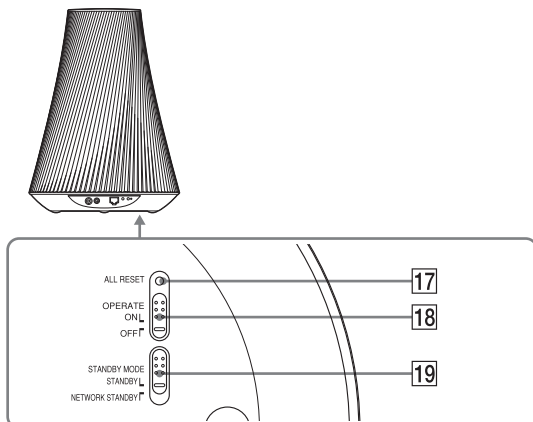

### 17 Otvor s tlačítkem ALL RESET (Celkový reset)

Zapněte přístroj nastavením přepínače OPERATE ON/OFF (Zapnutí/vypnutí napájení) do polohy ON (Zapnuto) a podržte toto tlačítko stisknuté, dokud se nerozsvítí všechny indikátory. Bude obnoveno výchozí tovární nastavení přístroje.

Použijte tenký objekt, jako například malý špendlík.

Veškerá uložená nastavení nebo informace se vymažou.

### Poznámka

Při stisknutí tlačítka ALL RESET (Celkový reset) budou rovněž vymazána síťová nastavení.

### 18 Přepínač OPERATE ON/OFF (Zapnutí/vypnutí napájení)

Nastavte přepínač do polohy ON (Zapnuto) pro používání nebo nabíjení přístroje.

Pokud nebudete přístroj delší dobu používat, nastavte jej do polohy OFF (Vypnuto) (strana 26).

### 19 Přepínač STANDBY MODE (Pohotovostní režim)

Přepínání mezi pohotovostním režimem a síťovým pohotovostním režimem (strana 26).



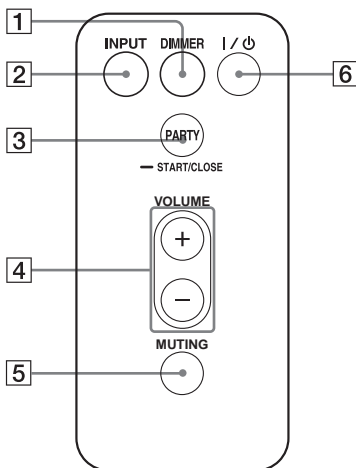

- 1 Tlačítko DIMMER (Snížení jasu)**  
Stiskněte pro změnu jasu světelného indikátoru (normální/nízký).
- 2 Tlačítko INPUT (Vstup)**  
Stiskněte pro přepnutí mezi následujícími vstupy v uvedeném pořadí:  
Domácí síť/AirPlay/audio vstup
- 3 Tlačítko PARTY**  
Stiskněte pro použití funkce PARTY STREAMING (strana 45).
- 4 Tlačítka VOLUME +/- (Hlasitost)**  
Stiskněte pro nastavení hlasitosti.
- 5 Tlačítko MUTING (Vypnutí zvuku)**  
Stiskněte pro dočasné vypnutí zvuku. Během vypnutí zvuku bliká světelný indikátor modře.
- 6 Tlačítko I/⏻ (zapnutí/pohotovostní režim)**  
Stiskněte pro zapnutí nebo vypnutí do pohotovostního režimu (strana 26).

## Kontrola dodaného příslušenství

Ujistěte se, že jste spolu s reproduktorem obdrželi v balení níže uvedené položky.

- Dálkový ovladač (1)
- Síťový adaptér (1)
- Napájecí kabel (1)
- CD-ROM („NS Setup“) (1)
- Návod k obsluze (tento dokument)
- Průvodce rychlým spuštěním (leták)

## Příprava dálkového ovladače

Dodávaná lithiová baterie (CR2025) je již vložena v dálkovém ovladači. Před použitím vytáhněte ochrannou fólii.

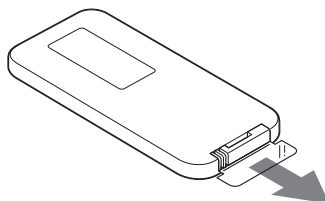

### Výměna baterie v dálkovém ovladači

Pokud přestane dálkový ovladač pracovat, vyměňte baterii (CR2025) za novou.

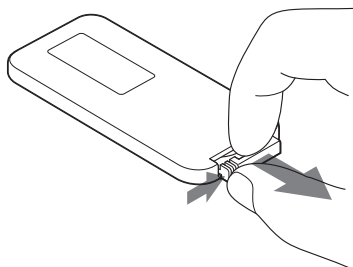

- 1 Vysuňte držák baterie.
- 2 Vyjměte starou baterii z držáku a vložte novou baterii tak, aby směřovala pólem „+“ nahoru.
- 3 Zasuňte držák baterie zpět do dálkového ovladače.

# Příprava přístroje

## Připojení k elektrické síti

- 1 Připojte napájecí kabel k síťovému adaptéru.

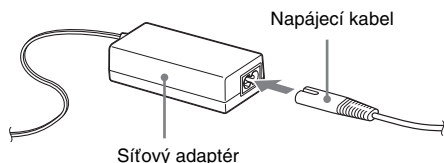

- 2 Připojte zástrčku síťového adaptéru do konektoru DC IN (Vstup napájení) na přístroji.

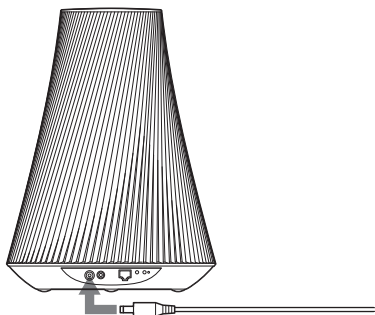

- 3 Připojte napájecí kabel do síťové zásuvky.

### Poznámka

V závislosti na teplotě přístroje nemusí být možné přístroj používat nebo může dojít k automatickému vypnutí kvůli jeho ochraně. Pokud je teplota příliš vysoká, vypněte přístroj a počkejte, dokud teplota neklesne. Jestliže zapnete přístroj, aniž byste jej nechali dostatečně vychladnout, může se opět vypnout nebo nemusí pracovat správně.

## Použití přístroje s vestavěnou baterií

Vestavěná baterie umožňuje používání tohoto přístroje bez nutnosti připojení napájecího kabelu.

- 1 Připojte přístroj k elektrické síti.
- 2 Nastavte přepínač OPERATE ON/OFF (Zapnutí/vypnutí napájení) do polohy ON (Zapnuto) pro zahájení nabíjení.

Doba nabíjení závisí na režimu nastaveném na přístroji. Viz část „Doba nabíjení.“ (strana 50).

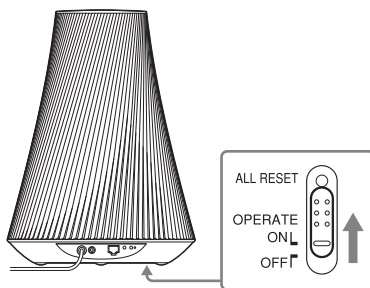

### Poznámky

- Jestliže je přepínač OPERATE ON/OFF (Zapnutí/vypnutí napájení) v poloze OFF (Vypnuto), nebude se vestavěná baterie nabíjet, ani pokud je přístroj připojen k elektrické síti.
- Při nabíjení přístroje po delší době od jeho používání nemusí být baterie napoprvé nabita na plnou kapacitu. Je tomu tak kvůli vlastnostem baterie a nejedná se o závadu. Nabijte přístroj znovu.

## Nastavení pohotovostního režimu

### Ovládání přístroje v domácí síti

Pokud chcete ovládat přístroj přes domácí síť, nastavte přepínač STANDBY MODE (Pohotovostní režim) do polohy NETWORK STANDBY (Síťový pohotovostní režim), aby bylo možné přístroj ovládat prostřednictvím ovládacího zařízení v síti. Při přijetí hudebního obsahu z ovládacího zařízení se přístroj automaticky zapne.

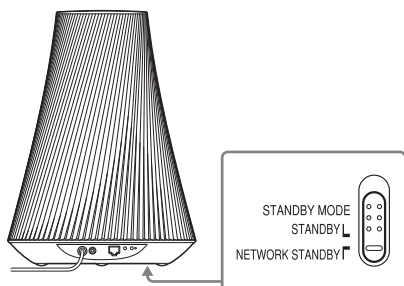

### Rada

Ponechte tento přístroj v síťovém pohotovostním režimu, i pokud není právě v činnosti.

### Použití přístroje jako běžného aktivního reproduktoru

Tento přístroj můžete používat jako běžný aktivní reproduktor, aniž by byl připojen k domácí síti. Nastavte přepínač STANDBY MODE (Pohotovostní režim) do polohy STANDBY (Pohotovostní režim).

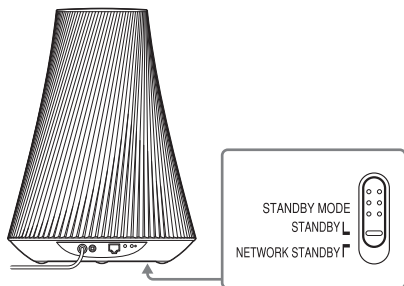

## Zapnutí přístroje

### Nastavte přepínač OPERATE ON/OFF (Zapnutí/vypnutí napájení) do polohy ON (Zapnuto).

Indikátor I/☾ (zapnutí/pohotovostní režim) bude zeleně blikat a rozsvítí se světelný indikátor.

Jakmile se indikátor I/☾ (zapnutí/pohotovostní režim) rozsvítí zeleně a světelný indikátor rovněž svítí, můžete přístroj ovládat. To může chvíli trvat.

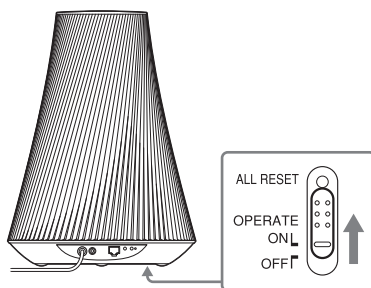

Přístroj se přepne do pohotovostního režimu vybraného podle části „Nastavení pohotovostního režimu“ (strana 26) po 30 minutách nečinnosti.

Pokud se přístroj vybíjí a je nečinný po dobu dalších 30 minut v síťovém pohotovostním režimu, přepne se do jiného pohotovostního režimu, který šetří baterii.

### Rada

Při výchozím nastavení je přepínač STANDBY MODE (Pohotovostní režim) v poloze STANDBY (Pohotovostní režim).

### Zapnutí přístroje z pohotovostního nebo síťového pohotovostního režimu

Stiskněte tlačítko I/☾ (zapnutí/pohotovostní režim).

Indikátor I/☾ (zapnutí/pohotovostní režim) se rozsvítí zeleně a světelný indikátor bude rovněž svítit.

## Vypnutí přístroje

Jestliže chcete přístroj vypnout, nastavte přepínač OPERATE ON/OFF (Zapnutí/vypnutí napájení) do polohy OFF (Vypnuto) (například v případě, že nebudete přístroj delší dobu používat).

Pokud není přístroj připojen k síťovému adaptéru, můžete nastavením přepínače OPERATE ON/OFF (Zapnutí/vypnutí napájení) do polohy OFF (Vypnuto) zabránit vybití baterie.

# Způsob připojení k vaší síti

Zjistěte si vaše možnosti připojení k síti a proveďte příslušná síťová nastavení. Viz níže uvedený postup.

Podrobné informace - viz následující webové stránky: <http://www.sony.net/sans>

## Nastavení bezdrátové sítě

Vyberte vhodný způsob a proveďte síťová nastavení.

- Možnost 1: Nastavení pomocí dodaného disku CD-ROM a počítače s Windows (strana 28)
- Možnost 2: Nastavení pro použití aplikace pro chytré telefony nebo tablety (zařízení Android/iPhone/iPod touch/iPad) (strana 29)
- Možnost 3: Ruční nastavení vyhledáním přístupových bodů (pro PC/Mac) (strana 30)
- Možnost 4: Nastavení s použitím tlačítka WPS pro přístupové body podporující WPS (strana 31)

## Nastavení kabelové sítě

- Možnost 5: Nastavení s použitím DHCP (strana 32)

### Rada

V případě připojení zařízení s pevnou IP adresou a nastavení proxy serveru zobrazte v prohlížeči obrazovku nastavení a nastavte tyto hodnoty podle části „Možnost 3: Ruční nastavení vyhledáním přístupových bodů (pro PC/Mac)“ (strana 30).

## Pokud se během provádění síťových nastavení objeví problém

Pomocí předmětu s tenkou špičkou (jako je například malý špendlík) stiskněte tlačítko ALL RESET (Celkový reset) na spodní straně přístroje (strana 22).

# Nastavení bezdrátové sítě

## Poznámka

Při nastavování bezdrátové sítě může být vyžadováno zadání SSID (název bezdrátové sítě) a bezpečnostního klíče (WEP nebo WPA). Bezpečnostní klíč (nebo síťový klíč) představuje šifrovací klíč používaný pro zabránění jednotlivým zařízením v přístupu k síti. Používá se pro zajištění vyšší úrovně zabezpečení pro zařízení využívající ke komunikaci v síti LAN bezdrátový router/přístupový bod.

## Možnost 1: Nastavení pomocí dodaného disku CD-ROM a počítače s Windows

### Poznámka

Ujistěte se, že je počítač bezdrátově připojen k síti LAN.

## 1 Připravte si název vaší bezdrátové sítě (SSID) a bezpečnostní klíč (pokud je používán).

SSID (název bezdrátové sítě)

---

Bezpečnostní klíč (WEP nebo WPA klíč)

---

Viz rovněž návod k obsluze bezdrátového routeru/přístupového bodu.

## 2 Zapněte přístroj.

Ujistěte se, že indikátor I/⏻ (zapnutí/pohotovostní režim) přestal zeleně blikat a rozsvítil se.

## 3 Vložte dodaný disk CD-ROM do CD-ROM mechaniky počítače.

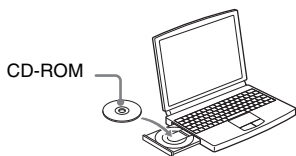

Pokud se instalační program automaticky nespustí, poklepejte na soubor „NS\_Setup.exe“ uložený na disku CD-ROM.

## 4 Proveďte postup uvedený na obrazovce od kroku 1 až po krok 4.



Po dokončení nastavení vyzkoušejte funkci reproduktoru stisknutím tlačítka „Play test sound“ (Přehrát zkušební zvuk).

## Možnost 2: Nastavení pro použití aplikace pro chytré telefony nebo tablety (zařízení Android/iPhone/iPod touch/iPad)

### Poznámky

- Před provedením tohoto postupu si prosím uvědomte, že vaše Wi-Fi síť nebude chráněna, dokud nebude toto nastavení dokončeno. Po dokončení nastavení bude vaše Wi-Fi síť opět chráněna, pokud nastavíte zabezpečení bezdrátové sítě LAN.
- Tento postup je třeba dokončit do 30 minut. Pokud se vám to nepodaří, vypněte přístroj a začněte znovu od kroku 1.

## 1 Připravte si název vaší bezdrátové sítě (SSID) a bezpečnostní klíč (pokud je používán).

SSID (název bezdrátové sítě)

Bezpečnostní klíč (WEP nebo WPA klíč)

Viz rovněž návod k obsluze bezdrátového routeru/přístupového bodu.

## 2 Zapněte přístroj.

Ujistěte se, že indikátor I/☰ (zapnutí/pohotovostní režim) přestal zeleně blikat a rozsvítil se.

### Poznámky

- Pokud jste již prováděli toto nastavení postupem uvedeným v některé z částí „Možnost 1“ až „Možnost 4“, nemusí být nastavení dokončeno správně. Proveďte celkový reset přístroje. Podržte stisknuté tlačítko ALL RESET (Celkový reset), dokud se nerozsvítí všechny indikátory (strana 22).
- Nepřipojujte síťový (LAN) kabel.

## 3 Stáhněte si aplikaci „NS Setup“ a spusťte ji.



Aplikaci můžete zdarma stáhnout z obchodu „Google Play“ (pro zařízení Android) nebo „App Store“ (pro zařízení iPhone/iPod touch/iPad) na příslušných webových stránkách.

Aplikaci lze snadno vyhledat zadáním „NS Setup“ v obrazovce vyhledávání.

### Nastavení se zařízením iPhone/iPod touch/iPad

Zobrazte položku [Settings] (Nastavení) - [Wi-Fi] a vyberte možnost „Sony\_Wireless\_Audio\_Setup“.

Pokud se možnost „Sony\_Wireless\_Audio\_Setup“ nezobrazí, počkejte, až bude reproduktor zcela zapnutý.

## 4 Proveďte nastavení podle pokynů na obrazovce.

Po dokončení nastavení vyzkoušejte funkci reproduktoru stisknutím tlačítka „Play test sound“ (Přehrát zkušební zvuk).

### Možnost 3: Ruční nastavení vyhledáním přístupových bodů (pro PC/Mac)

#### Poznámka

Před provedením tohoto postupu si prosím uvědomte, že vaše Wi-Fi síť nebude chráněna, dokud nebude toto nastavení dokončeno. Po dokončení nastavení bude vaše Wi-Fi síť opět chráněna, pokud nastavíte zabezpečení bezdrátové sítě LAN.

## 1 Připravte si název vaší bezdrátové sítě (SSID) a bezpečnostní klíč (pokud je používán).

SSID (název bezdrátové sítě)

---

Bezpečnostní klíč (WEP nebo WPA klíč)

---

Viz rovněž návod k obsluze bezdrátového routeru/přístupového bodu.

## 2 Zapněte přístroj.

## 3 Pomocí předmětu s tenkou špičkou (jako je například malý špendlík) podržte stisknuté tlačítko ALL RESET (Celkový reset) na spodní straně přístroje, dokud nezačne indikátor I/⏻ (zapnutí/pohotovostní režim) blikat.

## 4 Ujistěte se, že indikátor I/⏻ (zapnutí/pohotovostní režim) přestal zeleně blikat a rozsvítil se.

## 5 Propojte přístroj a počítač Mac nebo PC.

### Pro Mac OS X

Zapněte Mac.

Klepněte na ikonu  v horní části obrazovky.

Zapněte Wi-Fi nebo AirPort. Potom vyberte možnost [Open Network Preferences...] (Nastavit preferované sítě).

V seznamu sítí vyberte [Sony\_Wireless\_Audio\_Setup].

### Pro Windows 7

Zapněte PC.

Klepněte na ikonu  v dolní části obrazovky.

V seznamu sítí vyberte [Sony\_Wireless\_Audio\_Setup].

### Pro Windows Vista

Zapněte PC.

Klepněte na ikonu  v dolní části obrazovky.

Klepněte na položku [Connect to a network] (Připojit k síti).

V seznamu sítí vyberte [Sony\_Wireless\_Audio\_Setup].

## 6 Zobrazte obrazovku [Sony Network Device Setting] (Nastavení síťových zařízení Sony).

### Pro Mac

Spusťte Safari a vyberte [Bonjour] v části [Bookmarks] (Záložky) a potom vyberte [SA-NS510].

### Pro PC

Spusťte prohlížeč a zadejte do adresního řádku URL adresu.





## 7 Po zobrazení obrazovky [Language Setup] (Nastavení jazyka) vyberte požadovaný jazyk.



## 8 V nabídce vyberte položku [Network Settings] (Sítová nastavení).



Network Settings (Sítová nastavení)

## 9 Vyberte SSID bezdrátového routeru/přístupového bodu a zadejte bezpečnostní klíč (pokud je používán).

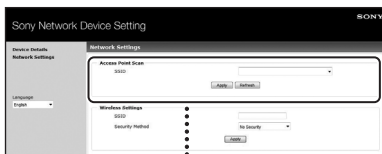

SSID

## 10 Klepněte na tlačítko [Apply] (Použít).

## 11 V zobrazeném okně klepněte na tlačítko [OK].

Přístroj se automaticky restartuje a po vytvoření připojení se indikátor LINK (Spojení) rozsvítí zeleně.

## 12 Znovu připojte počítač Mac nebo PC k vaší síti.

### Poznámka

Tento postup je třeba dokončit do 30 minut. Pokud se vám to nepodaří, začněte znovu od kroku 3.

## Možnost 4: Nastavení s použitím tlačítka WPS pro přístupové body podporující WPS

### 1 Zkontrolujte, zda je síťový (LAN) kabel (není součástí dodávky) odpojen.

Pokud je síťový (LAN) kabel připojen, odpojte napájecí kabel a potom i síťový (LAN) kabel.

### 2 Zapněte přístroj.

Jakmile se indikátor I/⏻ (zapnutí/pohotovostní režim) rozsvítí zeleně a světelný indikátor rovněž svítí, můžete přístroj ovládat. To může chvíli trvat.

### Poznámka

Ujistěte se, že nesvítí indikátor AUDIO IN (Audio vstup).

### 3 Stiskněte tlačítko WPS na přístupovém bodu.

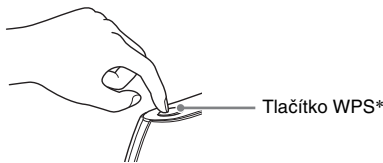

Tlačítko WPS\*

\* Poloha a tvar tlačítka WPS se liší v závislosti na modelu přístupového bodu.

### Rada

Podrobné informace o tlačítku WPS - viz návod k obsluze bezdrátového routeru/přístupového bodu.

### 4 Podržte stisknuté tlačítko WPS na přístroji asi tři sekundy.

Indikátor LINK (Spojení) se po vytvoření připojení rozsvítí zeleně.

# Nastavení kabelových sítí

## Možnost 5: Nastavení s použitím DHCP

Nastavení DHCP je obvykle při připojení počítače k síti zapnuto. Pokud používáte kabelovou síť, proveďte níže uvedený způsob nastavení. Nejdříve zapněte na vašem počítači nastavení DHCP.

- 1 Ujistěte se, že je počítač i router zapnutý.**
- 2 Propojte přístroj a router pomocí síťového (LAN) kabelu (není součástí dodávky).**
- 3 Propojte router a počítač pomocí dalšího síťového (LAN) kabelu (není součástí dodávky).**

Síťový (LAN) kabel  
(není součástí  
dodávky)

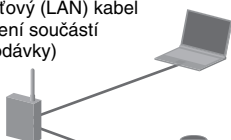

Síťový (LAN)  
kabel (není  
součástí  
dodávky)

- 4 Zapněte přístroj.**

Indikátor LINK (Spojení) se po vytvoření připojení rozsvítí oranžově.

## Poslech hudebního obsahu přes vaši domácí síť

### Použití DLNA (Digital Living Network Alliance)

Pomocí aplikace „Network Audio Remote“ můžete ovládat server kompatibilní s DLNA, jako je například váš počítač, síťové audio zařízení atd., a přehrávat uložený hudební obsah prostřednictvím tohoto přístroje. K této operaci je vyžadováno ovládací zařízení kompatibilní s DLNA (vzdálené ovládací zařízení atd.)

Počítač s Windows 7 lze použít jako server i ovládací zařízení.

Zařízení s aplikací Network Audio Remote\* nebo DLNA ovládací zařízení

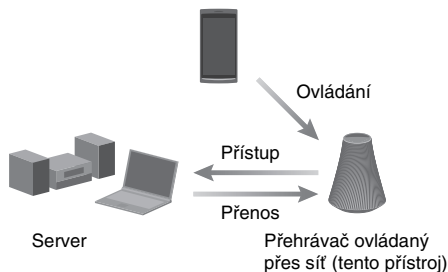

\* Sony nabízí aplikaci „Network Audio Remote“ zdarma.  
Podrobné informace - viz následující webové stránky:  
<http://www.sony.net/sans>

Přístroj umožňuje přehrávání hudebního obsahu uloženého na serveru ve formátech MP3, lineární PCM, WMA a AAC\*. Hudební obsah s ochranou autorských práv DRM (Digital Rights Management) není možné na tomto přístroji přehrávat.

\* Přístroj umožňuje přehrávání souborů AAC pouze s příponou „.m4a“, „.mp4“ nebo „.3gp“.

#### Poznámky

- Rozpoznání jednotlivých zařízení kompatibilních s DLNA, která jsou při přehrávání hudebního obsahu přes domácí síť aktuálně používána, obvykle chvíli trvá.

- Tento přístroj neumožňuje přehrávání souborů ve formátu WMA s ochranou autorských práv DRM. Pokud soubor WMA nelze na přístroji přehrávat, zkontrolujte autorská práva příslušného souboru na počítači a zjistěte, zda se na něj nevztahuje ochrana autorských práv DRM.

Otevřete složku nebo oddíl, ve kterém je soubor WMA uložen a klepnutím pravého tlačítka myši na soubor zobrazte okno [Property] (Vlastnosti).

Pokud je k dispozici záložka [Licence] (Licence), vztahuje se na soubor ochrana autorských práv DRM a nelze jej přehrávat na tomto přístroji.

- Některý obsah nemusí být možné na zařízeních DLNA CERTIFIED přehrávat.

Kompatibilita s Windows 8 - viz následující webové stránky:

<http://www.sony.net/sans>

### Poslech hudebního obsahu na počítači s Windows 7

Windows 7 podporuje DLNA 1.5. Počítač s Windows 7 lze použít jako server i ovládací zařízení. Hudební obsah uložený na serveru můžete snadno přehrávat pomocí funkce [Play To] (Přehrávat v zařízení) systému Windows 7.

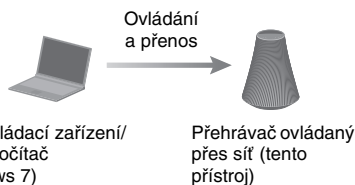

#### Poznámka

Položky zobrazené na počítači se mohou v závislosti na verzi operačního systému nebo specifikacích počítače lišit od položek uvedených v této části. Podrobné informace - viz nápověda k vašemu operačnímu systému.

# Nastavení počítače s Windows 7

1 Zobrazte nabídku [Start] - [Control Panel] (Ovládací panely) a v okně [Network and Internet] (Síť a internet) vyberte položku [View network status and tasks] (Zobrazit úlohy a stav sítě).

Zobrazí se okno [Network and Sharing Center] (Centrum síťových připojení a sdílení).

## Rada

Pokud se požadovaná položka nezobrazí, zkuste změnit režim zobrazení okna Control Panel (Ovládací panely).

2 Vyberte možnost [Public network] (Veřejná síť) v části [View your active networks] (Zobrazit aktivní síť). Pokud se zobrazí jiná možnost než [Public network] (Veřejná síť), přejděte ke kroku 5.

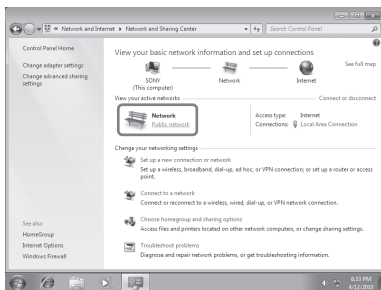

Zobrazí se okno [Set Network Location] (Nastavit umístění v síti).

3 Podle prostředí, ve kterém je reproduktor používán, vyberte [Home network] (Domácí síť) nebo [Work network] (Síť v zaměstnání).

4 V závislosti na vybraném prostředí, ve kterém je reproduktor používán, postupujte podle zobrazených pokynů.

Po dokončení nastavení se ujistěte, že byla položka v části [View your active networks] (Zobrazit aktivní síť) okna [Network and Sharing Center] (Centrum síťových připojení a sdílení) změněna na [Home network] (Domácí síť) nebo [Work network] (Síť v zaměstnání).

5 Vyberte položku [Change advanced sharing settings] (Změnit pokročilé nastavení sdílení).

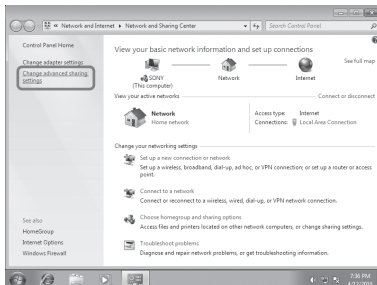

6 V části [Media streaming] (Vysílání datového proudu médií) vyberte položku [Choose media streaming options...] (Zvolit možnosti vysílání datového proudu médií...).

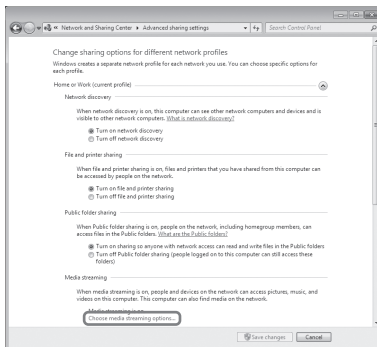

7 Pokud se v okně pro nastavení možnosti vysílání datového proudu médií zobrazí zpráva [Media streaming is not turned on] (Vysílání datového proudu médií není zapnuto), vyberte možnost [Turn on media streaming] (Zapnout vysílání datového proudu médií).

## 8 Klepněte na tlačítko [Allow All] (Povolit vše).

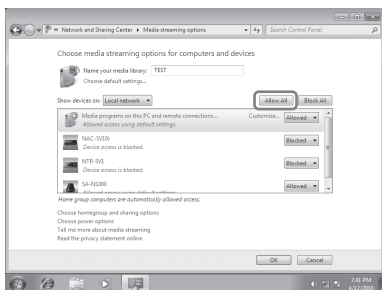

Zobrazí se okno [Allow All Media Devices] (Povolit všechna mediální zařízení). Pokud jsou všechna zařízení v místní síti nastavena na [Allowed] (Povoleno), klepnutím na tlačítko [OK] zavřete okno.

9 Vyberte možnost [Allow all computers and media devices] (Povolit všem počítačům a mediálním zařízením).

10 Klepnutím na tlačítko [OK] zavřete okno.

## Poslech hudebního obsahu na počítači s Windows 7

- 1 Spustěte [Windows Media Player] ve Windows 7.
- 2 Zapněte vysílání datového proudu médií.
- 3 Vyberte požadovaný hudební obsah a klepněte na něj pravým tlačítkem myši.
- 4 V nabídce vyberte položku [Play To] (Přehrát v zařízení).

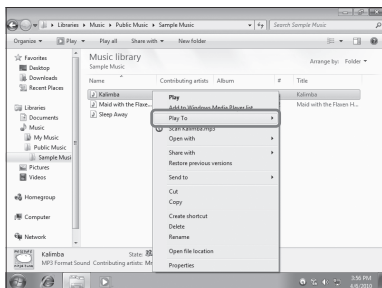

Zobrazí se seznam zařízení.

## 5 Vyberte [SA-NS510].

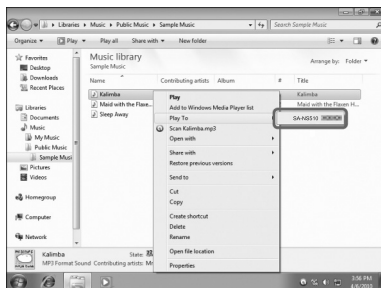

Hudební obsah bude přehráván prostřednictvím tohoto reproduktoru.

## Poslech hudebního obsahu na počítači s Windows Vista/Windows XP

Při použití Windows Vista/Windows XP\* jako hudebního serveru je třeba nastavit aplikaci Windows Media Player 11.

\* Windows Media Player 11 není součástí Windows XP. Zobraze webové stránky společnosti Microsoft, stáhněte si instalační program a nainstalujte Windows Media Player 11 na počítač.

Aktualizujte verzi vašeho operačního systému XP na Service Pack 2 nebo novější a potom nainstalujte Windows Media Player 11. Windows Media Player 11 nelze nainstalovat, pokud používáte operační systém XP starší verze než Service Pack 2.

### Poznámka

Položky zobrazené na počítači se mohou v závislosti na verzi operačního systému nebo specifikacích počítače lišit od položek uvedených v této části. Podrobné informace - viz nápověda k vašemu operačnímu systému.

## Nastavení počítače s Windows Vista/Windows XP

- 1 Zobrazte nabídku [Start] - [All Programs] (Programy) a vyberte položku [Windows Media Player]. Windows Media Player 11 se spustí.

- 2** V nabídce [Library] (Knihovna) vyberte položku [Media Sharing...] (Sdílení médií...).
- Pokud používáte Windows XP, přejděte ke kroku 8.
- 3** Jestliže se zobrazí ikona , klepněte na tlačítko [Networking...] (Sítě...).

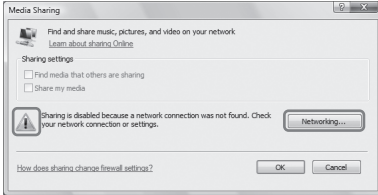

Zobrazí se okno [Network and Sharing Center] (Centrum síťových připojení a sdílení).

- 4** Vyberte možnost [Customize] (Vlastní nastavení).

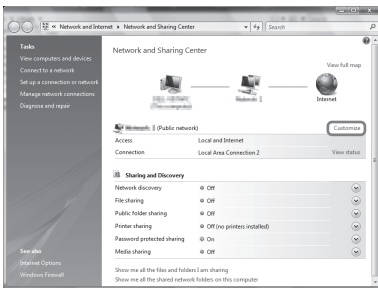

Zobrazí se okno [Set Network Location] (Nastavit umístění v síti).

- 5** Zaškrtněte možnost [Private] (Soukromé) a klepněte na tlačítko [Next] (Další).

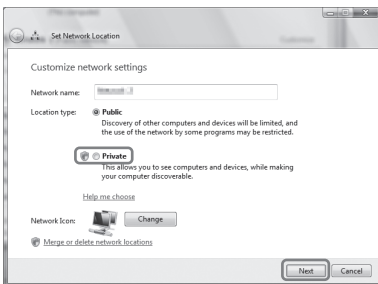

- 6** Ujistěte se, že se nastavení pole [Location type] (Typ umístění) změnilo na [Private] (Soukromé) a klepněte na tlačítko [Close] (Zavřít).

- 7** Ujistěte se, že je v okně [Network and Sharing Center] (Centrum síťových připojení a sdílení) zobrazena možnost [(Private network)] (Soukromá síť) a zavřete okno.

- 8** Pokud není zaškrtnuta možnost [Share my media] (Sdílet média) v okně [Media Sharing] (Sdílení médií) zobrazeném v kroku 2, klepněte na pole vedle možnosti [Share my media] (Sdílet média) pro zobrazení symbolu zaškrtnutí a klepněte na tlačítko [OK].



Zobrazí se seznam zařízení, která lze připojit.

- 9** Klepněte na tlačítko [Settings...] (Nastavení...), které je zobrazeno vedle položky [Share my media to:] (Sdílet médium s:).

- 10** Zaškrtněte možnost [Allow new devices and computers automatically] (Povolit automaticky nová zařízení a počítače) a klepněte na tlačítko [OK].

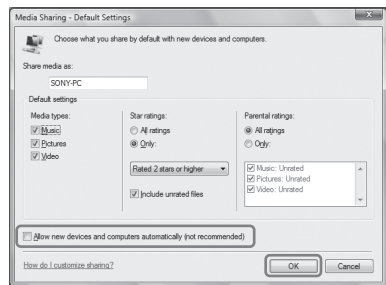

## Poznámka

Jakmile si ověříte, že lze přístroj připojit k počítači a přehrávat hudební obsah na počítači, zrušte zaškrtnutí této možnosti.

## **Poslech hudebního obsahu na počítači s Windows Vista/ Windows XP**

Můžete přehrávat hudební obsah s použitím DLNA ovládacího zařízení (strana 33).

## Používání funkce streamování hudby přes internet (hudební služba)

# Streamování hudby přes internet

Pomocí aplikace „Network Audio Remote“ můžete poslouchat různou hudbu nabízenou na internetu bez použití počítače.

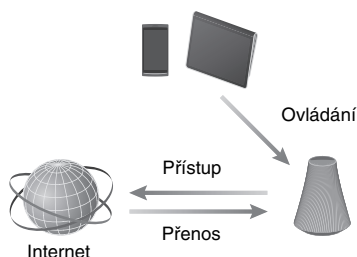

## Příprava vašeho mobilního zařízení pro použití jako dálkového ovladače

### Poznámky

- Před použitím funkce streamování hudby přes internet zkontrolujte následující:
  - Zkontrolujte, zda jsou všechna zařízení připojena k domácí síti a správně nastavena.
  - Zkontrolujte, zda je přístroj zapnutý nebo se nachází v síťovém pohotovostním režimu.
  - Zkontrolujte, zda je přístroj a ovládacím zařízením umožněn přístup k serveru.
  - Zkontrolujte, zda byly přístroj a server rozpoznány a registrovány ovládacím zařízením.
- V závislosti na poskytovateli služeb může být nutné provést registraci vašeho systému. Pro podrobné informace o registraci navštivte stránky zákaznické podpory poskytovatele služeb. Podrobné informace - viz následující webové stránky:  
<http://www.sony.net/sans>
- Pokud se chcete dozvědět aktuální informace zákaznické podpory týkající se funkce streamování hudby přes internet a registračního kódu, navštivte následující webové stránky:  
<http://www.sony.net/sans>

## 1 Stáhněte si aplikaci „Network Audio Remote“ a spusťte ji.



Aplikaci můžete zdarma stáhnout z obchodu „Google Play“ (pro zařízení Android) nebo „App Store“ (pro zařízení iPhone/iPod touch/iPad) na příslušných webových stránkách.

Aplikaci lze snadno vyhledat zadáním „Network Audio Remote“ v obrazovce vyhledávání.

## 2 Vyberte požadovanou službu pro streamování hudby přes internet.

Např. Music Unlimited  
[Music Services] (Hudební služby) -  
[Music Unlimited] - [Genre] (Žánr)



# Přehrávání hudby streamované přes internet Internet music streaming

## Rada

Vyobrazení uvedená v následující části představují obrazovky zařízení iPad. Obrazovky zařízení Android nebo iPhone/iPod se liší.

- 1** Dotkněte se/klepněte na ikonu  na obrazovce zařízení Android nebo iPhone/iPod touch/iPad.
- 2** V seznamu reproduktorů vyberte váš přístroj (SA-NS510 xxxxxxx).

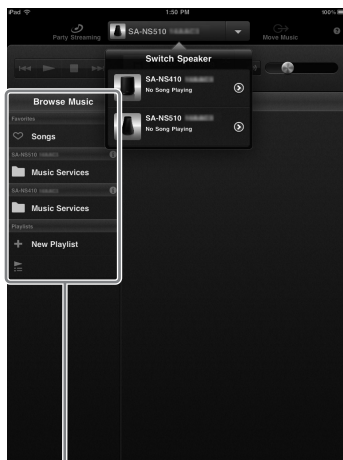
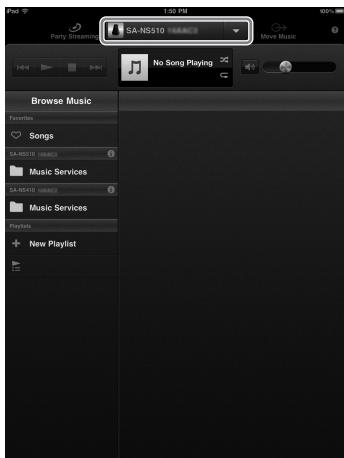

Seznam Browse Music (Procházení hudby)

- 3** V seznamu Browse Music (Procházení hudby) vyberte položku „Music Service“ (Hudební služba).

Zobrazí se seznam poskytovatelů služeb, ke kterým lze přístroj připojit.

- 4** Vyberte požadovaného poskytovatele služeb.

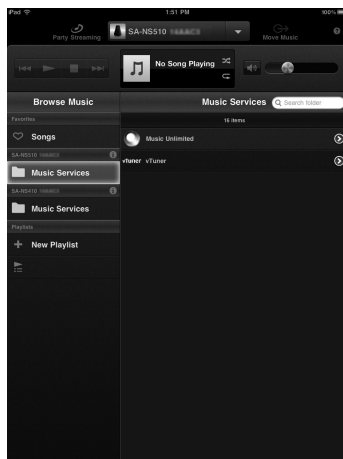

- 5** Vyberte požadovaný obsah pro přehrávání a spusťte přehrávání.

## **Rada**

Pokud se přehrávání nespustí, proveďte tento postup znovu od kroku 1.

## **Potvrzení/změna názvu přístroje**

Pomocí obrazovky nastavení v prohlížeči můžete potvrdit nebo změnit název tohoto přístroje.

Podrobné informace - viz „Obrazovka Device Details (Podrobnosti o přístroji)“ (strana 47).

## **Ovládání přehrávání hudby přes internet pomocí přístroje nebo dálkového ovladače**

Můžete používat tlačítka VOLUME

(Hlasitost) a MUTING (Vypnutí zvuku).

Ovládání na přístroji a pomocí dálkového ovladače je aktivní, pouze pokud je přístroj vybrán jako zařízení pro výstup.

## **Rady**

- Při nastavení příliš vysoké hlasitosti na zařízení Android nebo iPhone/iPod touch/iPad může z tohoto přístroje vycházet velmi hlasitý zvuk.
- Podrobné informace o používání Android OS nebo iOS najdete v nápovědě k jednotlivým operačním systémům.
- Úroveň hlasitosti zařízení Android nebo iPhone/iPod touch/iPad nemusí být synchronizována s úrovní hlasitosti tohoto přístroje.
- Pro podrobné informace o používání aplikace „Network Audio Remote“ se dotkněte/klepněte na ikonu nápovědy nebo ikonu možností.

## Používání funkce AirPlay

# Používání funkce AirPlay

Můžete přehrávat hudbu ze zařízení iPhone, iPod touch nebo iPad a počítače Mac nebo PC s aplikací iTunes.

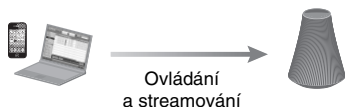

## Kompatibilní modely iPhone/iPod touch/iPad

iPhone 4S, iPhone 4, iPhone 3GS, iPod touch (3. nebo 4. generace), iPad, iPad 2 s iOS 4.3.3 nebo novější verzí a počítač Mac nebo PC s aplikací iTunes 10.2.2 nebo novější verzí.

### Poznámky

- Podrobné informace o podporovaných verzích systému iOS nebo aplikace iTunes - viz část „Kompatibilní modely iPhone/iPod touch/iPad“.
- Před použitím s tímto přístrojem aktualizujte systém iOS nebo aplikaci iTunes na nejnovější verzi.
- Podrobné informace o ovládání zařízení iPhone, iPod touch, iPad, aplikace iTunes nebo funkce AirPlay najdete v návodu k obsluze vašeho zařízení.
- Během přehrávání pomocí funkce AirPlay nelze tento přístroj používat jako hostitele režimu PARTY.

**1** Spustíte hudební aplikaci na vašem zařízení iPhone, iPod touch, iPad nebo aplikaci iTunes.

**2** Dotkněte se/klepněte na ikonu  v pravé spodní části obrazovky zařízení iPhone, iPod touch nebo iPad nebo okna aplikace iTunes.

iPhone, iPod touch nebo iPad



iTunes

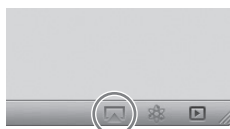

**3** V nabídce AirPlay aplikace iTunes nebo vašeho zařízení iPhone, iPod touch nebo iPad vyberte možnost „SA-NS510“.

## iPhone, iPod touch nebo iPad



## iTunes

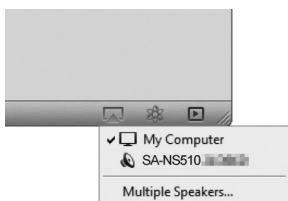

## 4 Spustte přehrávání hudebního obsahu na zařízení iPhone, iPod touch, iPad nebo v aplikaci iTunes.

### Rada

Pokud se přehrávání nespustí, proveďte tento postup znovu od kroku 1.

## Potvrzení/změna názvu přístroje

Pomocí obrazovky nastavení v prohlížeči můžete potvrdit nebo změnit název tohoto přístroje.

Podrobné informace - viz „Obrazovka Device Details (Podrobnosti o přístroji)“ (strana 47).

## Ovládání přehrávání s funkcí AirPlay

Můžete používat tlačítka VOLUME (Hlasitost) a MUTING (Vypnutí zvuku). Ovládání na přístroji a pomocí dálkového ovladače je aktivní, pouze pokud je přístroj vybrán jako zařízení pro výstup.

Pokud chcete dálkový ovladač používat pro ovládání aplikace iTunes, nastavte ji tak, aby přijímala příkazy z dálkového ovladače.

### Rady

- Při nastavení příliš vysoké hlasitosti na zařízení iPhone, iPod touch, iPad nebo v aplikaci iTunes může z tohoto přístroje vycházet velmi hlasitý zvuk.
- Podrobné informace o používání aplikace iTunes najdete v nápovědě k aplikaci iTunes.
- Úroveň hlasitosti zařízení iPhone, iPod touch, iPad nebo aplikace iTunes nemusí být synchronizována s úrovní hlasitosti tohoto přístroje.

## Používání funkce Music Throw

# Používání funkce Music Throw na tabletu Sony, tabletu Xperia™ nebo chytrém telefonu Sony Xperia™

Můžete přehrávat hudbu z tabletu Sony, tabletu Xperia™ nebo chytrého telefonu Sony Xperia™.

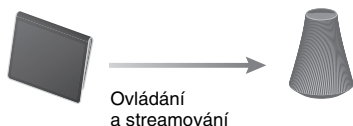

### Poznámky

- Před použitím s tímto přístrojem aktualizujte systém Android OS na nejnovější verzi.
- Podrobné informace najdete v návodu k obsluze vašeho tabletu Sony, tabletu Xperia™ nebo chytrého telefonu Sony Xperia™.

- 1 Spustíte aplikaci „Music player“ (Hudební přehrávač) na tabletu Sony nebo aplikaci „WALKMAN“ na tabletu Xperia™/chytrém telefonu Sony Xperia™.**



- 2 Dotkněte se/klepněte na ikonu  uprostřed v horní části tabletu Sony, tabletu Xperia™ nebo chytrého telefonu Sony Xperia™.**

- 3 V nabídce Music Throw tabletu Sony, tabletu Xperia™ nebo chytrého telefonu Sony Xperia™ vyberte možnost „SA-NS510“.**

Tablet Sony, tablet Xperia™ nebo chytrý telefon Sony Xperia™

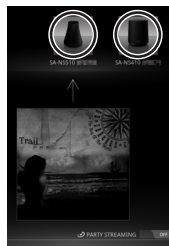

- 4 Spustíte přehrávání hudebního obsahu na tabletu Sony, tabletu Xperia™ nebo chytrém telefonu Sony Xperia™.**

### Rada

Pokud se přehrávání nespustí, proveďte tento postup znovu od kroku 1.

### Potvrzení/změna názvu přístroje

Pomocí obrazovky nastavení v prohlížeči můžete potvrdit nebo změnit název tohoto přístroje.

Podrobné informace - viz „Obrazovka Device Details (Podrobnosti o přístroji)“ (strana 47).

### Ovládání přehrávání s funkcí Music Throw

Můžete používat tlačítka VOLUME (Hlasitost) a MUTING (Vypnutí zvuku).

Ovládání na přístroji a pomocí dálkového ovladače je aktivní, pouze pokud je přístroj vybrán jako zařízení pro výstup.

### Rady

- Při nastavení příliš vysoké hlasitosti na tabletu Sony, tabletu Xperia™ nebo chytrém telefonu Sony Xperia™ může z tohoto přístroje vycházet velmi hlasitý zvuk.

- Podrobné informace o používání Android OS najdete v nápovědě k Android OS.
- Úroveň hlasitosti tabletu Sony, tabletu Xperia™ nebo chytrého telefonu Sony Xperia™ nemusí být možné synchronizovat s úrovní hlasitosti tohoto přístroje.

## Používání funkce PARTY STREAMING

Přes domácí síť můžete přehrávat hudební obsah současně prostřednictvím tohoto přístroje i jiného zařízení, které je vybaveno funkcí PARTY STREAMING.

Při použití funkce PARTY STREAMING se zařízení, které vytvoří režim PARTY a poskytuje (streamuje) hudební obsah, nazývá „hostitel režimu PARTY“ a zařízení, které se připojí do režimu PARTY a přehrává hudební obsah poskytovaný hostitelem režimu PARTY, se nazývá „host režimu PARTY“.



Funkci PARTY STREAMING můžete používat u zařízení, která mají toto logo PARTY STREAMING.

### Poznámky k funkci PARTY STREAMING

V závislosti na našem zařízení nebo prostředí může zvuk přeskakovat nebo se nemusí zařízení připojit k síti. V takovém případě vyzkoušejte následující:

- Proveďte aktualizaci firmwaru vašeho routeru na nejnovější verzi. Podrobné informace o aktualizaci firmwaru najdete v návodu k obsluze vašeho zařízení.
- Proveďte aktualizaci firmwaru vašeho reproduktoru na nejnovější verzi (strana 46).
- Pokud se k síti připojujete bezdrátově, použijte kabelové připojení.
- Pro podrobné informace navštivte následující webové stránky:

<http://www.sony.net/sans>

## Spuštění režimu PARTY

Po spuštění režimu PARTY budou moci ostatní zařízení, která podporují funkci PARTY STREAMING, přehrávat stejnou hudbu, i pokud se nachází v jiných místnostech.

- 1 Ujistěte se, že jsou zařízení určená jako host režimu PARTY zapnutá a nachází se ve stavu, který umožňuje připojení do režimu PARTY.**
- 2 Prostřednictvím tohoto přístroje proveďte přehrávání hudebního obsahu z konektoru AUDIO IN (Audio vstup) nebo hudebního obsahu uloženého na serveru ve vaší síti.**
- 3 Podržte stisknuté tlačítko PARTY – START/CLOSE (Spuštění/ukončení režimu Party) několik sekund.**  
Přístroj spustí funkci PARTY STREAMING a indikátor funkce PARTY STREAMING se rozsvítí zeleně.

### Ukončení režimu PARTY

Podržte stisknuté tlačítko PARTY – START/CLOSE (Spuštění/ukončení režimu Party) několik sekund  
Indikátor funkce PARTY STREAMING zhasne.

### Poznámky

- Pokud se indikátor funkce PARTY STREAMING rozsvítí červeně, došlo k chybě. Proveďte postup znovu od kroku 1.
- Režim PARTY nelze spustit, pokud je přístroj již hostem jiného režimu PARTY.
- Pokud během přehrávání skladby na přístroji stisknete tlačítko PARTY – START/CLOSE PARTY STREAMING, spustí přístroj režim PARTY a stane se hostitelem režimu PARTY a druhé zařízení se připojí do režimu PARTY jako host.

## Připojení do režimu PARTY

Přístroj můžete připojit do režimu PARTY spuštěném na jiném zařízení a poslouchat stejný hudební obsah, který je přehráván v jiné místnosti.

**Pokud je režim PARTY spuštěn na jiném zařízení (hostitel režimu PARTY), stiskněte tlačítko PARTY – (Spuštění/ukončení režimu Party).**

Přístroj se připojí do režimu PARTY jako host režimu PARTY a indikátor funkce PARTY STREAMING se rozsvítí oranžově.

## Opuštění režimu PARTY

Stiskněte tlačítko PARTY – START/ CLOSE (Spuštění/ukončení režimu Party). Indikátor funkce PARTY STREAMING zhasne.

### Poznámky

- Pokud se indikátor funkce PARTY STREAMING rozsvítí červeně, došlo k chybě. Proveďte postup znovu od kroku 1.
- Pokud jiné zařízení podporující funkci PARTY STREAMING přizve tento přístroj do režimu PARTY, rozsvítí se indikátor funkce PARTY STREAMING oranžově. Pokud chcete opustit režim PARTY, stiskněte tlačítko PARTY.
- Do režimu PARTY se nelze připojit v následujících případech:
  - na tomto přístroji je spuštěn režim PARTY,
  - již jste se připojili do jiného režimu PARTY.
- Pokud stisknete tlačítko PARTY – START/ CLOSE (Spuštění/ukončení režimu Party) a není spuštěn žádný režim PARTY, avšak na zařízení podporujícím funkci PARTY STREAMING probíhá přehrávání, stane se zařízením hostitelem režimu PARTY a přístroj se připojí do režimu PARTY jako host.

## Použití funkce PARTY STREAMING s aplikací Network Audio Remote

Aplikaci Network Audio Remote, která podporuje funkci PARTY STREAMING, můžete použít pro připojení přístroje do režimu PARTY spuštěném na jiných zařízeních.

## Aktualizace softwaru

Jestliže je přístroj připojen k internetu a je k dispozici nová aktualizace, rozsvítí se indikátor UPDATE (Aktualizace) zeleně. Zkontrolujte informace o aktualizaci na následujících webových stránkách zákaznické podpory:

<http://www.sony.net/sans>

### Poznámky

- Po potvrzení zprávy proveďte níže uvedený postup a rovněž si přečtěte dokument „LICENČNÍ SMLOUVA S KONCOVÝM UŽIVATELEM NA SOFTWARE SONY“ (strana 63).
- Během probíhající aktualizace neprovádějte žádnou z následujících operací:
  - vypnutí přístroje,
  - připojení nebo odpojení síťového (LAN) kabelu (není součástí dodávky),
  - odpojení síťového adaptéru.
- V případě připojení zařízení s pevnou IP adresou a nastavení proxy serveru zobrazte v prohlížeči obrazovku nastavení a nastavte tyto hodnoty podle části „Možnost 3: Ruční nastavení vyhledáním přístupových bodů (pro PC/Mac)“ (strana 30).

## 1 Ukončete před aktualizací veškeré operace.

### Rada

V opačném případě dojde k jejich ukončení nebo zastavení automaticky.

## 2 Podržte stisknuté tlačítko UPDATE (Aktualizace) na zadní straně přístroje, dokud světelný indikátor nezhasne.

Spustí se aktualizace.

Během aktualizace bude indikátor UPDATE (Aktualizace) blikat.

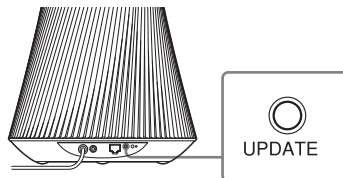



## Poznámky

- Dokončení aktualizace chvíli trvá.
- Dokud není aktualizace dokončena, nelze přístroj ovládat.
- Indikátor UPDATE (Aktualizace) se rozsvítí a příslušné tlačítko lze použít, pouze pokud se přístroj nabíjí.
- Aktualizace softwaru přístroje může trvat několik minut. Vyžadovaný čas závisí na velikosti obsahu aktualizace a typu používaného připojení k internetu.

## Obrazovka nastavení v prohlížeči

Pro zobrazení obrazovky nastavení ve vašem prohlížeči použijte postup uvedený v části „Možnost 2: Nastavení pro použití aplikace pro chytré telefony nebo tablety (zařízení Android/iPhone/iPod touch/iPad)“ (strana 29) nebo „Možnost 3: Ruční nastavení vyhledáním přístupových bodů (pro PC/Mac)“ (strana 30).

## Použití obrazovky nastavení v prohlížeči

Pomocí obrazovky nastavení v prohlížeči můžete provést různá nastavení tohoto přístroje.

## Obrazovka Device Details (Podrobnosti o přístroji)

Můžete zkontrolovat informace o tomto přístroji.

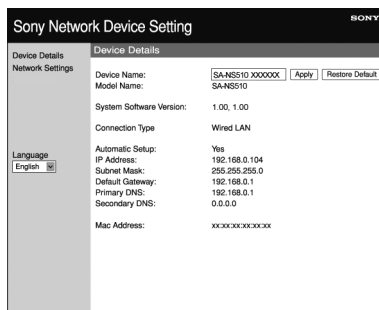

## Obrazovka Network Settings (Síťová nastavení)

V této obrazovce můžete provést síťová nastavení.

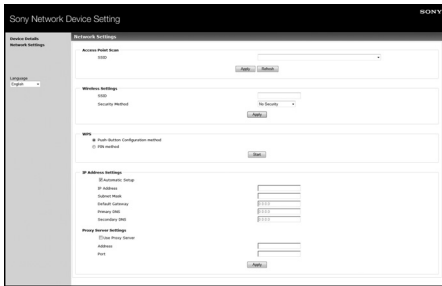

## Spuštění prohlížeče ve Windows XP

Před používáním prohlížeče je třeba nainstalovat službu UPnP.

### Poznámka

Položky zobrazené na počítači se mohou v závislosti na verzi operačního systému nebo specifikacích počítače lišit od položek uvedených v této části. Podrobné informace - viz nápověda k vašemu operačnímu systému.

## 1 Klepněte na položku [Control Panel] (Ovládací panely) → [Add or Remove Programs] (Přidat nebo odebrat programy).

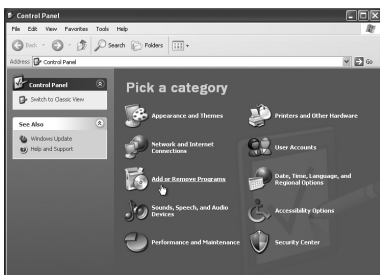

## 2 Klepněte na tlačítko [Add/Remove Windows Components] (Přidat nebo odebrat součásti systému).

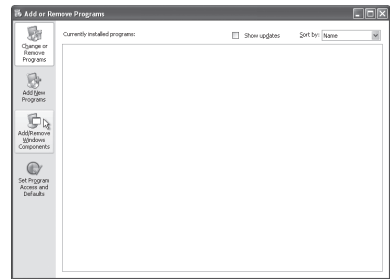

Zobrazí se průvodce součástmi systému Windows.

## 3 Klepněte na položku [Networking Services] (Síťové služby) → [Details...] (Podrobnosti...).

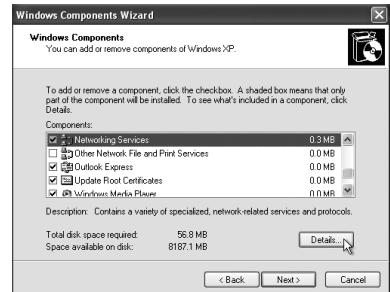

## 4 Zaškrtněte pole u možnosti [UPnP User Interface] (Uživatelské rozhraní technologie UPnP) a klepněte na tlačítko [OK].

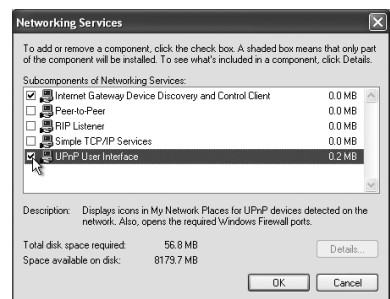

## 5 Klepněte na tlačítko [Next] (Další).

Zobrazí se okno [Completing the Windows Components Wizard (Dokončení Průvodce součástmi systému Windows)].

## 6 Klepněte na tlačítko [Finish] (Dokončit).



## Technické údaje

### ZVUKOVÝ VÝKON

#### VÝSTUPNÍ VÝKON A CELKOVÉ HARMONICKÉ ZKRESLENÍ:

Výškové reproduktory L+R  
Při zátěži 5 ohmů, oba kanály buzeny, frekvenční rozsah 500 - 20 kHz; minimální jmenovitý výkon RMS 10 W na kanál, s celkovým harmonickým zkreslením méně než 1 % od 1 W po jmenovitý výkon.

#### Výstupní výkon (referenční):

Výškové reproduktory L+R 12 W + 12 W  
(5 ohmů, 1 kHz, celk. harm. zkreslení 10 %)

Basový reproduktor 12 W (6 ohmů, 100 Hz, celk. harm. zkreslení 10 %)

### Bezdrátová síť LAN

#### Kompatibilní standardy:

IEEE 802.11 b/g  
(WEP 64 bitů, WEP 128 bitů, WPA/WPA2-PSK (AES), WPA/WPA2-PSK (TKIP))

#### Frekvence a kanál:

2,4 GHz  
USA, Kanada: CH 1 - CH 11  
Ostatní: CH 1 - CH 13

### Vstupy/výstupy

#### Reproduktory

Výškový reproduktor průměru přibližně 30 mm × 4  
Basový reproduktor průměru přibližně 110 mm × 1

#### Konektor AUDIO IN (Audio vstup):

Stereo mini konektor  
Napětí: 1,0 V

#### Síťový konektor:

10BASE-T/100BASE-TX (aut. polarita)

## Obecné

### Provozní teplota:

5 °C - 35 °C

### Požadavky na napájení:

Síťový adaptér

Vstup: 120 V - 240 V střídavých, 50/60 Hz

Výstup: 18 V stejnosm., 2,6 A

### Příkon (odběr):

Pokud je přístroj zapnutý: 18 V stejnosm., 1,3 A

Pokud je přístroj v pohotovostním režimu:  
0,5 W nebo méně

Pokud je přístroj v síťovém pohotovostním režimu: 4,0 W nebo méně

### Výdrž baterie:

Max. úroveň hlasitosti (30): přibližně 2 hodiny

Střední úroveň hlasitosti (15): přibližně 5 hodin

### Doba nabíjení:

Pokud je přístroj v pohotovostním/síťovém pohotovostním režimu: přibližně 3 hodiny

Pokud je přístroj zapnutý: přibližně 5 hodin

### Rozměry (š/v/h) (včetně vyčnívajících částí a ovládacích prvků):

Přibližně 241 mm × 325 mm × 241 mm

### Hmotnost

Přibližně 4,2 kg

### Dodávané příslušenství:

Viz strana 24.

Design a technické údaje podléhají změnám bez předchozího upozornění.

## Bezpečnostní upozornění

### Bezpečnost

- Před zahájením používání tohoto přístroje zkontrolujte, zda provozní napětí přístroje odpovídá napětí ve vaší místní elektrické síti.

Oblast zakoupení	Provozní napětí
Severní Amerika	120 V střídavých, 60 Hz
Všechny ostatní oblasti	120 V - 240 V střídavých, 50/60 Hz

- Používejte pouze dodaný síťový adaptér a napájecí kabel.
- Při přenášení přístroje použijte rukojeť na horní straně přístroje.

### Provoz

- Neotevírejte skříňku přístroje. Opravy svěřte pouze kvalifikovanému servisnímu technikovi.
- V případě, že se dovnitř přístroje dostane jakýkoliv předmět nebo tekutina, nechejte jej před dalším používáním zkontrolovat kvalifikovaným servisním technikem.
- Tento přístroj není magneticky stíněný. Neponechávejte kazety se záznamem, hodinky, osobní platební karty nebo diskety s magnetickým záznamem v blízkosti tohoto přístroje po delší dobu.
- Nepokládejte žádné předměty na horní stranu přístroje.
- Pokud nebudete přístroj delší dobu používat, nejméně jednou za šest měsíců připojte síťový adaptér a nabijte přístroj, abyste chránili baterii.

## Umístění

- Neinstalujte přístroj v šikmé poloze.
- Neopouštějte přístroj v blízkosti zdrojů tepla nebo v místech vystavených přímému slunečnímu světlu, nadměrné prašnosti, dešti, vlhkosti nebo mechanickým otřesům.
- Nepokládejte kovové předměty před přední panel. Mohlo by dojít k omezení příjmu rádiových vln.
- Neumísťujte přístroj do blízkosti lékařských zařízení. Mohlo by dojít k chybné funkci těchto zařízení.
- Pokud používáte kardiostimulátor nebo jiné lékařské zařízení, obraťte se před použitím funkce bezdrátové sítě LAN na vašeho lékaře nebo výrobce vašeho lékařského zařízení.

## Čištění

- Otřete přístroj měkkým hadříkem, jako například látkou určenou k čištění brýlí atd.
- Pro čištění skříňky přístroje nepoužívejte líh, benzín nebo ředidlo.

## Pokud je obraz televizoru nebo monitoru zkreslený magnetickým polem

Reproduktorový systém není magneticky stíněný a z tohoto důvodu může dojít k magnetickému zkreslení obrazu televizoru umístěného v jeho blízkosti. V takovém případě vypněte televizor, počkejte 15 až 30 minut a znovu jej zapněte. Pokud nedojde ke zlepšení, umístěte reproduktory do větší vzdálenosti od televizoru.

## Poznámky k likvidaci přístroje

V případě likvidace vytáhněte z přístroje Li-Ion baterii a odevzdejte ji ve sběrném dvoře.

Postup vyjmutí baterie je popsán níže.

### Poznámka

Za žádných okolností přístroj nerozebírejte (kromě případu jeho likvidace).

## Poznámky k Li-Ion baterii

- Udržujte baterii mimo dosah dětí.
- Nedržte baterii kovovou pinzetou. Mohlo by dojít ke zkratu.

### VAROVÁNÍ

Při nesprávném zacházení může baterie explodovat.

Neenabíjejte ji, nerozebírejte ani nelikvidujte v ohni.

## 1 Sejměte gumový kryt světelného indikátoru.

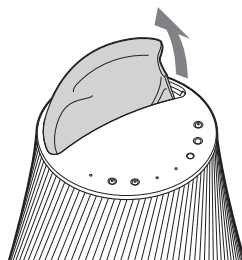

## 2 Pomocí šroubováku odšroubujte 2 šrouby a zvedněte horní panel přístroje.

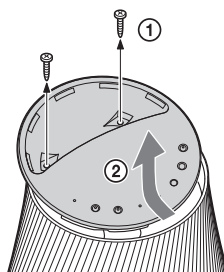

- 3** Odstraňte kabel z horního panelu přístroje a potom odšroubujte 4 šrouby.

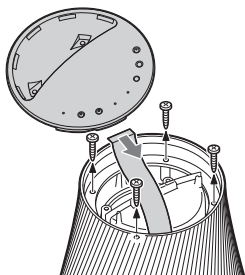

- 4** Zvedněte boční kryt a sejměte flexibilní kabel ve směru šipky.

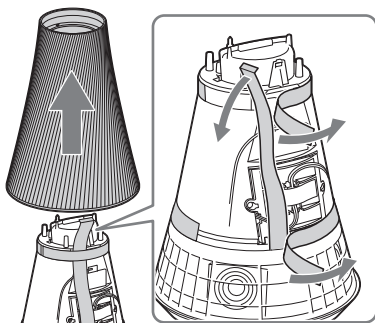

- 5** Odstraňte pásku a odpojte konektor.

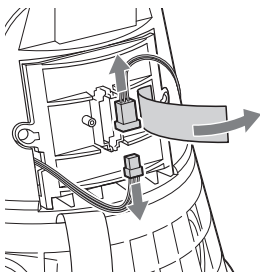

- 6** Odšroubujte 2 šrouby, demontujte kryt baterie a vyjměte baterii.

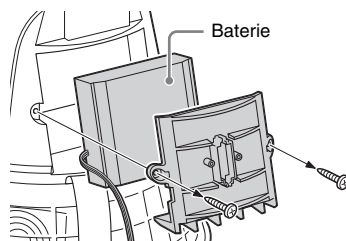

### Řešení problémů

Pokud se při provozu přístroje vyskytne problém, proveďte předtím, než se obrátíte na nejbližšího prodejce Sony, níže uvedené kroky. Pokud se zobrazí chybová zpráva, doporučujeme vám, abyste si ji poznačili jako referenci.

**1 Podívejte se, zda je problém uveden v části „Řešení problémů“.**

**2 Navštivte následující stránky zákaznické podpory.**

<http://www.sony.net/sans>

Na těchto webových stránkách najdete nejnovější informace zákaznické podpory a často kladené otázky (FAQ).

**3 Pokud po provedení kroků 1 a 2 nelze problém stále vyřešit, obraťte se na nejbližšího prodejce Sony.**

Jestliže problém nadále přetrvává i po provedení výše uvedeného postupu, obraťte se na nejbližšího prodejce Sony. V případě nutnosti opravy výrobku je třeba předat celý systém (přístroj, dálkový ovladač, síťový adaptér a napájecí kabel).

Tento produkt představuje systémový výrobek a k určení místa, které vyžaduje opravu, je potřebný celý systém.

## Napájení

**Přístroj se nezapne.**

- Ujistěte se, že je síťový adaptér i napájecí kabel správně připojen.
- Ujistěte se, že je přepínač OPERATE ON/OFF (Zapnutí/vypnutí napájení) v poloze ON (Zapnuto).
- Nastavte přepínač OPERATE ON/OFF (Zapnutí/vypnutí napájení) do polohy OFF (Vypnuto) a potom zpět do polohy ON (Zapnuto).

**Po nastavení přepínače OPERATE ON/OFF (Zapnutí/vypnutí napájení) do polohy ON (Zapnuto) přístroj nepracuje.**

- Zapnutí přístroje trvá asi 40 sekund. Pokud bliká indikátor I/⏻ (zapnutí/pohotovostní režim), nelze přístroj ovládat. Počkejte, dokud nepřestane indikátor I/⏻ (zapnutí/pohotovostní režim) blikat.

**Po vypnutí napájení zůstává přístroj zahřátý.**

- Pokud je přístroj v síťovém pohotovostním režimu, zůstávají některé vnitřní součásti aktivní. Po nastavení přepínače STANDBY MODE (Pohotovostní režim) do polohy STANDBY (Pohotovostní režim) stiskněte tlačítko I/⏻ (zapnutí/pohotovostní režim). Nebo nastavte přepínač OPERATE ON/OFF (Zapnutí/vypnutí napájení) do polohy OFF (Vypnuto) pro omezení spotřeby energie na minimum. V případě tohoto nastavení však nebude možné přístroj ovládat pomocí ovládacího zařízení.

---

## **Přístroj se automaticky zapne a spustí přehrávání.**

- Přístroj může být ovládán jiným ovládacím zařízením ve vaší síti. Pokud přístroj během síťového pohotovostního režimu přijme příkaz k přehrávání hudebního obsahu na serveru, automaticky se zapne a spustí přehrávání. Po nastavení přepínače STANDBY MODE (Pohotovostní režim) do polohy STANDBY (Pohotovostní režim) stiskněte tlačítko I/⏻ (zapnutí/pohotovostní režim). Nebo nastavte přepínač OPERATE ON/OFF (Zapnutí/vypnutí napájení) do polohy OFF (Vypnuto) pro omezení spotřeby energie na minimum.

---

## **Přístroj se automaticky vypne.**

- Přístroj se přepne do vybraného pohotovostního režimu po 30 minutách nečinnosti. Pokud se přístroj vybíjí a je nečinný po dobu dalších 30 minut v síťovém pohotovostním režimu, přepne se do jiného pohotovostního režimu, který šetří baterii.

## **Výstup zvuku**

---

### **Není slyšet žádný zvuk.**

- Stisknutím tlačítka VOLUME+ (Hlasitost) zvýšte hlasitost. Přístroj může provádět ztlumení zvuku, které je nastaveno na ovládacím zařízení ve vaší síti. Pokud je zvuk chvíli slyšet a potom je ztlumen, mohlo zařízení přijmout příkaz ke ztlumení zvuku. Zkontrolujte nastavení na ovládacím zařízení a zrušte tuto funkci.
- Pokud indikátor funkce PARTY STREAMING svítí oranžově, zkontrolujte audio formát hudebního obsahu přehrávaného na hostitelském zařízení režimu PARTY. Pokud se hostitelské zařízení režimu PARTY pokouší přehrát hudební obsah v audio formátu, který tento přístroj nepodporuje, ukončí přístroj přehrávání.

- Pokud je zvuk přístroje ztlumen stisknutím tlačítka MUTING (Vypnutí zvuku), nebude přehráván žádný zvuk. Během vypnutí zvuku bude indikátor osvětlení na horní straně přístroje blikat modře. V takovém případě stiskněte pro obnovení zvuku tlačítko MUTING (Vypnutí zvuku) nebo VOLUME+/- (Hlasitost) na dálkovém ovladači.

---

### **Zvuk přeskakuje.**

- Při používání bezdrátové sítě může zvuk v závislosti na síťovém prostředí přeskakovat. V takovém případě zkuste změnit způsob zabezpečení na „WPA/WPA2-PSK (AES)“. Tím by mohlo dojít ke zvýšení přenosové rychlosti a zlepšení streamování dat pro přehrávání.
- Servery jsou přetížené. Ukončete všechny ostatní aplikace, které právě používáte.
- Proveďte aktualizaci firmwaru vašeho přístupového bodu (bezdrátového routeru) na nejnovější verzi.

---

### **Z reproduktorů je slyšet hukot, šum nebo zkreslený zvuk.**

- Připojte přístroj a ostatní zařízení správně (strana 21).

## **Síť**

---

### **Přístroj se nemůže připojit k síti. (Přístroj není jinými zařízeními v domácí síti nalezen nebo rozpoznán.)**

- Pokud používáte přístroj v domácí síti bez routeru, může přístroji po zapnutí trvat asi minutu, než získá IP adresu.
- Při použití pevné IP adresy může být příslušná IP adresa vybrána jiným zařízením. V takovém případě použijte jinou IP adresu.



---

## Přístroj se nemůže připojit k síti prostřednictvím bezdrátového připojení.

- Ujistěte se, že k přístroji není připojen síťový (LAN) kabel. Pokud je k přístroji připojen síťový (LAN) kabel, pokusí se přístroj automaticky připojit k síti pomocí kabelového LAN připojení.
- Ujistěte se, že je nastavení přístupového bodu (bezdrátového routeru) provedeno správně. Pokud je název SSID přístupového bodu skrytý, nastavte přepínač režimu skrytí SSID na přístupovém bodu na OFF (Vypnuto). Podrobné informace o nastavení přístupového bodu najdete v návodu k obsluze přístupového bodu.

---

## Přístroj nelze připojit k bezdrátové síti LAN pomocí funkce WPS.

- Připojení k síti pomocí funkce WPS není možné, pokud je váš přístupový bod nastaven na WEP. Proveďte nastavení sítě po nalezení přístupového bodu pomocí funkce vyhledání přístupových bodů.

---

## Rychlost bezdrátového přenosu je velmi nízká.

- U bezdrátových routerů/přístupových bodů kompatibilních s IEEE 802.11n dojde ke snížení rychlosti bezdrátového přenosu při použití zabezpečení „WEP“ nebo „WPA/WPA2-PSK (TKIP)“. Konfigurace šifrování (zabezpečení) se liší v závislosti na modelu. Podívejte se prosím do návodu k obsluze vašeho routeru/přístupového bodu.

---

## Prohlížeč

---

### Obrazovka prohlížeče se nezobrazí.

- Zkontrolujte nastavení firewallu v bezpečnostním softwaru. Podrobné informace najdete na webových stránkách zákaznické podpory (strana 53).
- Zkontrolujte proxy nastavení prohlížeče. Přístroj nepodporuje proxy. Změňte nastavení prohlížeče tak, aby se přístroj připojoval bez použití proxy.

---

## Domácí síť

---

### Přístroj nelze vyhledat z ovládacího zařízení. (Pomocí ovládacího zařízení nelze přístroj ovládat.)

- Viz část „Prohlížeč“ – „Obrazovka prohlížeče se nezobrazí.“ (strana 55).
- Ujistěte se, že indikátor LINK (Spojení) svítí zeleně nebo oranžově. Pokud indikátor LINK (Spojení) nesvítí, bliká nebo svítí červeně, přečtěte si část „Síť“ – „Přístroj se nemůže připojit k síti. (Přístroj není jinými zařízeními v domácí síti nalezen nebo rozpoznán.“ (strana 54).
- Ujistěte se, že je ovládací zařízení připojeno k domácí síti.

---

### Zvukový obsah se automaticky změnil/spustil/zastavil.

- Přístroj může být ovládán jiným zařízením. Pokud nechcete, aby přístroj reagoval na tyto příkazy, nastavte přepínač OPERATE ON/OFF (Zapnutí/vypnutí napájení) do polohy OFF (Vypnuto).

---

### Zvuk přeskakuje.

- Viz část „Výstup zvuku“ – „Zvuk přeskakuje.“ (strana 54).

---

### Došlo k chybě (světelný indikátor [bílý] rychle bliká) a nelze provést přehrávání.

- Ujistěte se, že není hudební obsah poškozen a že nebyl vymazán ze serveru. Viz uživatelská příručka k serveru.
- Server se pokouší přehrát audio formát, který není tímto přístrojem podporován. Zkontrolujte na serveru informace o formátu.
- Pokud je na bezdrátovém routeru/přístupovém bodu aktivována funkce Multicast Control, deaktivujte ji. Podrobné informace najdete v návodu k obsluze vašeho bezdrátového routeru/přístupového bodu.

---

### **Nelze provést přehrávání (světelný indikátor [bílý] bliká).**

- Zahájení výstupu zvuku může několik minut trvat. Počkejte, dokud nepřestane indikátor blikat.
- Server nemusí povolat přístup z tohoto přístroje. Změňte nastavení serveru tak, aby umožňoval přístup z tohoto přístroje. Viz uživatelská příručka k serveru.

---

### **Funkce pozastavení přehrávání (pauza) nepracuje.**

- Přístroj není vybaven funkcí pozastavení přehrávání.

## **AirPlay**

---

### **Přístroj nelze vyhledat ze zařízení iPhone, iPod touch nebo iPad.**

- Viz část „Prohlížeč“ – „Obrazovka prohlížeče se nezobrazí.“ (strana 55).
- Ujistěte se, že indikátor LINK (Spojení) svítí zeleně nebo oranžově. Pokud indikátor LINK (Spojení) nesvítí, bliká nebo svítí červeně, přečtěte si část „Sít“ – „Přístroj se nemůže připojit k síti. (Přístroj není jinými zařízeními v domácí síti nalezen nebo rozpoznán.“ (strana 54).
- Ujistěte se, že je zařízení se systémem iOS nebo PC s aplikací iTunes připojeno k vaší domácí síti.
- Před použitím s tímto přístrojem aktualizujte systém iOS nebo aplikaci iTunes na nejnovější verzi (strana 41).

---

### **Zvukový obsah se automaticky změnil/spustil/zastavil.**

- Viz část „Domácí síť“ – „Zvukový obsah se automaticky změnil/spustil/zastavil.“ (strana 55).

---

### **Zvuk přeskakuje.**

- Viz část „Výstup zvuku“ – „Zvuk přeskakuje.“ (strana 54).

---

### **Přístroj nelze ovládat.**

- Aktualizujte software zařízení iPhone, iPod touch nebo iPad na nejnovější verzi (strana 41).
- Ujistěte se, že žádné jiné zařízení současně neprovádí přenos (streamování) dat do zařízení kompatibilního s funkcí AirPlay.

## **PARTY STREAMING**

- Pokud se problém nevztahuje k žádnému z následujících případů, přečtěte si část „Domácí síť“ (strana 55):

### **Během režimu PARTY**

---

#### **Přístroj nelze přidat do režimu PARTY.**

- Ujistěte se, že indikátor LINK (Spojení) svítí zeleně nebo oranžově. Pokud indikátor LINK (Spojení) nesvítí, bliká nebo svítí červeně, přečtěte si část „Sít“ – „Přístroj se nemůže připojit k síti. (Přístroj není jinými zařízeními v domácí síti nalezen nebo rozpoznán.“ (strana 54).
- Zkontrolujte stav ostatních zařízení, která jsou hostem režimu PARTY. Přístroj nelze přidat do režimu PARTY, pokud všechna ostatní zařízení opustila režim PARTY. Pokud chcete přidat přístroj do režimu PARTY jako hosta, ujistěte se, že probíhá přehrávání na jiném zařízení v režimu PARTY. Pokud chcete spustit režim PARTY jako hostitel, podržte stisknuté tlačítko PARTY ➔ START/CLOSE (Spuštění/ukončení režimu Party) dvě sekundy nebo déle.
- Viz část „Domácí síť“ – „Došlo k chybě (světelný indikátor [bílý] rychle bliká) a nelze provést přehrávání.“ (strana 55).

---

## Připojení k hostitelskému zařízení v režimu PARTY trvá několik minut.

- Zkontrolujte stav indikátoru funkce PARTY STREAMING. Pokud indikátor funkce PARTY STREAMING nesvítí, byl již režim PARTY ukončen. Pokud indikátor funkce PARTY STREAMING svítí zeleně, je přístroj v režimu PARTY jako hostitel. Spusťte přehrávání hudebního obsahu.

---

## Zvuk přeskakuje.

- Viz část „Výstup zvuku“ – „Zvuk přeskakuje.“ (strana 54).

---

## Rychlost bezdrátového přenosu je velmi nízká.

- Viz část „Rychlost bezdrátového přenosu je velmi nízká“ (strana 55).

---

## Použití tohoto přístroje jako hostitele režimu PARTY

---

### Přístroj neumožňuje spuštění režimu PARTY.

- Ujistěte se, že indikátor LINK (Spojení) svítí zeleně nebo oranžově. Pokud indikátor LINK (Spojení) nesvítí, bliká nebo svítí červeně, přečtěte si část „Síť“ – „Přístroj se nemůže připojit k síti. (Přístroj není jinými zařízeními v domácí síti nalezen nebo rozpoznán.“ (strana 54).

---

### Přístroj neumožňuje opuštění režimu PARTY.

- Režim PARTY nelze opustit, pokud je přístroj hostitelem režimu PARTY.

---

## Nelze připojit jiné zařízení do režimu PARTY, který byl spuštěn na tomto přístroji.

- Pokud indikátor funkce PARTY STREAMING střídavě bliká zeleně a červeně, dosáhl počet zařízení, která jsou hostem režimu PARTY, maximální hodnoty. Odpojte některé ze zařízení, která jsou hostem režimu PARTY.

---

## Streamování hudby přes internet (hudební služby)

---

### Přístroj nelze připojit ke službě.

- Ujistěte se, že je bezdrátový router/přístupový bod zapnutý.
- Zkontrolujte stav sítě pomocí indikátoru LINK (Spojení). Pokud indikátor LINK (Spojení) nesvítí zeleně nebo oranžově, znovu proveďte nastavení bezdrátové sítě (strana 28).
- Pokud přístroj používá bezdrátové připojení k síti, umístěte přístroj a bezdrátový router/přístupový bod blíž k sobě a proveďte nastavení znovu.
- Pokud vaše smlouva s poskytovatelem připojení k internetu (ISP) omezuje vaše internetové služby na připojení jediného zařízení, nebude přístroj umožněn přistup k internetu, jestliže je již připojeno jiné zařízení. Obráťte se na vašeho poskytovatele připojení k internetu (ISP).
- Vypněte a opět zapněte vaše mobilní zařízení (telefon Android/tablet Sony/tablet Xperia™/chytrý telefon Sony Xperia™/iPhone/iPod touch/iPad) a znovu spusťte aplikaci Network Audio Remote.

---

### Zvuk přeskakuje.

- Šířka pásma vaší bezdrátové sítě LAN může být příliš malá. Umístěte přístroj a bezdrátový router/přístupový bod blíž k sobě a zajistěte, aby mezi nimi nebyly žádné překážky.

---

## Ostatní

---

### Přístroj nepracuje správně.

- Přístroj je ovlivněn statickou elektřinou atd. Nastavte přepínač OPERATE ON/OFF (Zapnutí/vypnutí napájení) do polohy OFF (Vypnuto) a potom zpět do polohy ON (Zapnuto). Pokud přístroj nepracuje správně, proveďte reset přístroje pomocí tlačítka ALL RESET (Celkový reset) (strana 22).

---

### **Při stisknutí tlačítek na přístroji nebo na dálkovém ovladači přístroj nereaguje.**

- Během inicializace nebo spouštění nejsou tlačítka funkční.
- Během aktualizace softwaru nejsou tlačítka funkční.
- V síťovém pohotovostním režimu je funkční pouze tlačítko I/☺ (zapnutí/pohotovostní režim) na dálkovém ovladači.

---

### **Dálkový ovladač nepracuje.**

- V blízkosti přístroje se nachází zářivky s invertorem. Udržujte tento přístroj v dostatečné vzdálenosti od zářivek s invertorem.
- Ujistěte se, že je baterie vložena správně.
- Zkontrolujte zbývající kapacitu baterie v dálkovém ovladači.
- Při používání nasměrujte dálkový ovladač na senzor dálkového ovládání na přístroji.

---

### **Indikátor I/☺ (zapnutí/pohotovostní režim) červeně bliká.**

- Aktivoval se ochranný režim přístroje.
- Stiskněte tlačítko I/☺ (zapnutí/pohotovostní režim) nebo nastavte přepínač OPERATE ON/OFF (Zapnutí/vypnutí napájení) do polohy OFF (Vypnuto) a potom zpět do polohy ON (Zapnuto) a znovu zapněte přístroj. Pokud indikátor I/☺ (zapnutí/pohotovostní režim) stále bliká, obraťte se na nejbližšího prodejce Sony.

---

### **Přístroj a síťový adaptér se zahřívají.**

- Nejedná se o závadu.

---

### **Vestavěnou baterii nelze nabít.**

- Ujistěte se, že je přepínač OPERATE ON/OFF (Zapnutí/vypnutí napájení) v poloze ON (Zapnuto).
- Pokud používáte síťový adaptér, odpojte jej ze síťové zásuvky a potom jej znovu připojte.
- Vestavěnou Li-Ion baterii lze nabíjet při okolní teplotě v rozmezí 5 °C - 35 °C.

Nabíjení může být znemožněno zvýšenou teplotou uvnitř přístroje kvůli přehřívání s velmi vysokou úrovní hlasitosti atd. Nejedná se o závadu.

## Informace o indikátorech

Indikátor	Bílý	Modrý	Žádný
<b>Světelný indikátor</b>	<p><b>Svítlí:</b> – v režimu přehrávání – při výběru audio vstupu</p> <p><b>Bliká:</b> Během spouštění</p> <p><b>Blikání v intervalu jednou za sekundu:</b> Během přípravy na přehrávání</p> <p><b>Blikání v intervalu dvakrát za sekundu:</b> V režimu pozastavení (pauzy)</p> <p><b>Blikání v intervalu čtyřikrát za sekundu:</b> Při výskytu chyby</p>	<p><b>Svítlí:</b> V režimu zastavení přehrávání</p> <p><b>Blikání v intervalu jednou za sekundu:</b> Během ztlumení zvuku</p> <p><b>Blikání v intervalu dvakrát za sekundu:</b> Během přepínání do pohotovostního režimu</p>	<ul style="list-style-type: none"> <li>– v pohotovostním režimu</li> <li>– během aktualizace</li> <li>– přepínač OPERATE ON/OFF (Zapnutí/vypnutí napájení) je v poloze OFF (Vypnuto)</li> <li>– vybitá baterie</li> </ul>
	<b>Střídavě bliká bílé a modře:</b> Během spouštění		

Indikátor	Zelený	Oranžový	Červený	Žádný
<b>I/⏻ (zapnutí/pohotovostní režim)</b>	<p><b>Svítlí:</b> Během provozu</p> <p><b>Bliká:</b> Během spouštění</p> <p><b>Rychle bliká:</b> Nastavena minimální nebo maximální úroveň hlasitosti</p>	<p><b>Svítlí:</b> V síťovém pohotovostním režimu</p>	<p><b>Svítlí:</b> V pohotovostním režimu</p> <p><b>Bliká:</b> Viz část „Indikátor I/⏻ (zapnutí/pohotovostní režim) červeně bliká.“ (strana 58)</p>	<ul style="list-style-type: none"> <li>– přepínač OPERATE ON/OFF (Zapnutí/vypnutí napájení) je v poloze OFF (Vypnuto)</li> <li>– vybitá baterie</li> </ul>
<b>PARTY STREAMING</b>	<p><b>Svítlí:</b> Přístroj je v režimu PARTY jako hostitel</p> <p><b>Blikání v intervalu jednou za sekundu:</b> Příprava na spuštění režimu PARTY jako hostitel</p> <p><b>Blikání v intervalu čtyřikrát za sekundu:</b> Ukončování režimu PARTY</p>	<p><b>Svítlí:</b> Připojování do režimu PARTY jako host</p> <p><b>Blikání v intervalu jednou za sekundu:</b> Příprava na připojení do režimu PARTY jako host</p> <p><b>Blikání v intervalu čtyřikrát za sekundu:</b> Opouštění režimu PARTY</p>	<p><b>Blikání čtyřikrát za sekundu po dobu 2 s</b> → zhasnutí: Výskyt chyby</p>	Žádný režim PARTY
<b>LINK</b>	<p><b>Svítlí:</b> Během bezdrátového připojení</p> <p><b>Blikání po dobu 2 s a zhasnutí na 1 s:</b> Vytváření bezdrátového připojení</p>	<p><b>Svítlí:</b> Během kabelového připojení</p> <p><b>Svítlí po dobu 2 s a zhasne na 1 s:</b> Vytváření kabelového připojení</p>	<p><b>Svítlí:</b> Výskyt chyby (s nastavením bezdrátové sítě LAN/nepřipojeno)</p> <p><b>Blikání v intervalu čtyřikrát za sekundu:</b> Výskyt chyby funkce WPS u bezdrátové sítě LAN</p>	Proces nastavení bezdrátové sítě není dokončen
<b>UPDATE</b>	<p><b>Svítlí:</b> Aktualizace k dispozici</p> <p><b>Bliká:</b> Během aktualizace</p>	–	<p><b>Blikání čtyřikrát za sekundu po dobu 4 s</b> → zhasnutí: Výskyt chyby během aktualizace</p>	Aktualizace není potřebná

<b>Indikátor</b>	<b>Zelený</b>	<b>Oranžový</b>	<b>Červený</b>	<b>Žádný</b>
<b>AUDIO IN</b>	<b>Svíí:</b> Při výběru audio vstupu	–	–	Při výběru síťového vstupu
<b>CHG/BATT</b>	<b>Svíí:</b> Vybití baterie	<b>Bliká:</b> Velmi nízká kapacita baterie	<b>Svíí:</b> Nabíjení baterie	Baterie je zcela nabitá nebo vybitá
<b>AirPlay</b>	<b>Svíí:</b> Během provozu	–	–	–

## Obchodní značky atd.

- PARTY STREAMING a logo PARTY STREAMING jsou obchodní značky společnosti Sony Corporation.
- Microsoft, Windows, Windows Vista, Windows 7™ a Windows Media jsou obchodní značky nebo registrované obchodní značky společnosti Microsoft Corporation v USA anebo jiných zemích.
- Tento přístroj je chráněn právy na ochranu duševního vlastnictví společnosti Microsoft Corporation. Použití nebo rozšiřování takové technologie mimo tento výrobek je bez licence od společnosti Microsoft nebo autorizované dceřiné společnosti Microsoft zakázáno.
- AirPlay, logo AirPlay, iPhone, iPod touch a iTunes jsou obchodní značky společnosti Apple Inc. registrované v USA a dalších zemích. iPad je obchodní značka společnosti Apple Inc.
-  Logo Wi-Fi je certifikační značka sdružení Wi-Fi Alliance.
- Wi-Fi®, Wi-Fi Protected Access® a Wi-Fi Alliance® jsou registrované obchodní značky sdružení Wi-Fi Alliance.
- Wi-Fi CERTIFIED™, WPA™, WPA2™ a Wi-Fi Protected Setup™ jsou obchodní značky sdružení Wi-Fi Alliance.
- DLNA®, logo DLNA a DLNA CERTIFIED™ jsou obchodní značky, servisní značky nebo certifikační značky sdružení Digital Living Network Alliance.
- Windows Media je registrovaná obchodní značka nebo obchodní značka společnosti Microsoft Corporation v USA anebo jiných zemích. Tento produkt je chráněn právy na ochranu duševního vlastnictví společnosti Microsoft Corporation. Použití nebo rozšiřování takové technologie mimo tento výrobek je bez licence od společnosti Microsoft nebo autorizované dceřiné společnosti Microsoft zakázáno.
- Vlastníkem licence a patentů k technologii kódování zvuku MPEG Layer-3 jsou společnosti Fraunhofer IIS a Thomson.
- „Xperia“ a „Xperia Tablet“ jsou obchodní značky společnosti Sony Mobile Communications AB.

## WPA\_supplicant

Copyright © 2003-2006, Jouni Malinen  
<jkmaline@cc.hut.fi> a přispěvatelé  
Všechna práva vyhrazena.

Další rozšiřování a použití ve zdrojové nebo binární formě, ať už s úpravami nebo bez nich, je povoleno za předpokladu, že jsou splněny níže uvedené podmínky:

- 1 Dále rozšiřované kopie zdrojového kódu musí obsahovat výše uvedené oznámení o autorských právech, tento seznam podmínek a dále uvedené zřeknutí se odpovědnosti za případné škody.
- 2 U dále rozšiřovaných kopií v binární formě musí být uvedeno oznámení o autorských právech, tento seznam podmínek a následující zřeknutí se odpovědnosti, a to v dokumentaci anebo v dalších materiálech dodávaných s distribuovaným výrobkem.
- 3 Jméno (jména) výše uvedených držitelů autorských práv ani názvy přispěvatelů nesmí být bez předchozího písemného svolení použity k podpoře nebo k propagaci výrobků odvozených z tohoto softwaru.

TENTO SOFTWARE JE DODÁVÁN DRŽITELI AUTORSKÝCH PRÁV NEBO PŘÍSPĚVATELI „TAK, JAK JE“, BEZ JAKÝCHKOLI VÝSLOVNÝCH ČI VYPLÝVAJÍCÍCH ZÁRUK VČETNĚ, ALE NE VÝHRADNĚ, ZÁRUK PRODEJNOSTI A VHODNOSTI PRO URČITÝ ÚČEL. DRŽITEL AUTORSKÝCH PRÁV NEBO PŘÍSPĚVATELÉ NENESOU V ŽÁDNÉM PŘÍPADĚ ODPOVĚDNOST ZA JAKÉKOLI PŘÍMÉ, NEPŘÍMÉ, NÁHODNÉ, SPECIÁLNÍ, EXEMPLÁRNÍ NEBO NÁSLEDNĚ ŠKODY (VČETNĚ, AVŠAK NIKOLI VÝHRADNĚ, ZPROSTŘEDKOVÁNÍ VÝMĚNY ZBOŽÍ NEBO SLUŽEB; NEMOŽNOSTI POUŽÍVÁNÍ, ZTRÁTY DAT NEBO ZISKU; NEBO PŘERUŠENÍ OBCHODU) JAKKOLI ZPŮSOBENÉ A VZNIKÉ PODLE JAKÉKOLI TEORIE ODPOVĚDNOSTI, AŤ UŽ JDE O SMLOUVU, PLNOU ODPOVĚDNOST NEBO DELIKT (VČETNĚ ZANEDBÁNÍ ČI JINÉHO PŘESTUPKU), VYPLÝVAJÍCÍ JAKKOLI Z POUŽÍVÁNÍ TOHOTO SOFTWARE, A TO ANI TEHDY, KDYŽ BYLO NA MOŽNOST TAKOVÉ ŠKODY UPOZORNĚNO.

- Názvy systémů a názvy výrobků uváděné v tomto návodu k obsluze obecně představují obchodní značky nebo registrované obchodní značky výrobce.
- V tomto návodu k obsluze se pro operační systémy Microsoft Windows XP Home Edition, Microsoft Windows XP Professional a Microsoft Windows XP Media Center Edition používá souhrnný název Windows XP.

- V tomto návodu k obsluze se pro operační systémy Microsoft Windows Vista Home Basic, Microsoft Windows Vista Home Premium, Microsoft Windows Vista Business a Microsoft Windows Vista Ultimate používá souhrnný název Windows Vista.
- V tomto návodu k obsluze se pro operační systémy Microsoft Windows 7 Home Basic, Microsoft Windows 7 Home Premium, Microsoft Windows 7 Professional a Microsoft Windows 7 Ultimate používá souhrnný název Windows 7.
- Symboly <sup>TM</sup> a ® nejsou v tomto návodu k obsluze uváděny.



# LICENČNÍ SMLOUVA S KONCOVÝM UŽIVATELEM NA SOFTWARE SONY

Před použitím tohoto SOFTWARE SONY (definován níže) byste si měli pečlivě přečíst následující smlouvu. Použitím tohoto SOFTWARE SONY souhlasíte s podmínkami uvedenými ve smlouvě. Pokud s nimi nesouhlasíte, nejste oprávněni tento SOFTWARE SONY používat.

**DŮLEŽITÉ - ČTĚTE POZORNĚ:** Licenční smlouva s koncovým uživatelem („EULA“) je smlouva mezi vámi a společností Sony Corporation („SONY“), výrobcem vašeho přístroje Sony („PRODUKT“) a poskytovatelem licence k SOFTWARE SONY. Veškerý software Sony a software třetích stran (jiný software než ten, který podléhá vlastní samostatné licenci) obsažený v tomto PRODUKTU a jakékoli aktualizace a jejich následné aktualizace se v tomto dokumentu nazývají „SOFTWARE SONY“. SOFTWARE SONY smíte používat pouze v tomto PRODUKTU.

Použití SOFTWARE SONY znamená, že souhlasíte s podmínkami této smlouvy EULA. Pokud s podmínkami této smlouvy EULA nesouhlasíte, společnost SONY nesouhlasí s poskytnutím licence k tomuto SOFTWARE SONY. V takovém případě nesmíte SOFTWARE SONY používat.

## LICENCE K SOFTWARE SONY

Tento SOFTWARE SONY je chráněn zákony na ochranu autorských práv, mezinárodními smlouvami o autorských právech a rovněž dalšími zákony a smlouvami na ochranu duševního vlastnictví. SOFTWARE SONY je licencován, nikoliv prodáván.

## UDĚLENÍ LICENCE

Veškeré vlastnické nároky, autorská práva a další práva v tomto a k tomuto SOFTWARE SONY jsou majetkem společnosti SONY nebo jejich poskytovatelů licencí. Tato smlouva EULA vám přiděluje právo používat tento SOFTWARE SONY pouze pro osobní účely.

## POPIS POŽADAVKŮ, PRÁV, OMEZENÍ A ZÁKAZŮ

**Omezení.** Nejste oprávněni kopírovat, upravovat, provádět zpětnou analýzu nebo dekompileovat tento SOFTWARE SONY ani jakoukoli jeho část.

**Oddělení komponent.** Tento SOFTWARE SONY je licencován jako jeden produkt. Je zakázáno oddělovat jeho komponenty.

**Používání na jednom PRODUKTU.** Tento SOFTWARE SONY je dovoleno používat pouze na jednom PRODUKTU.

**Pronájem.** Tento SOFTWARE SONY není dovoleno pronajímat ani zapůjčovat.

**Převod softwaru.** Všechna vaše práva přidělená touto smlouvou EULA je dovoleno trvale převést pouze tehdy, když je SOFTWARE SONY převeden společně s PRODUKTEM a jako jeho součást, za předpokladu, že si neponecháte žádné kopie, převedete veškerý SOFTWARE SONY (včetně, avšak nikoli výhradně, všech kopií, komponent, médií, návodů k obsluze, jiných tištěných materiálů, elektronických dokumentů, disků pro obnovu a této smlouvy EULA) a příjemce souhlasí s podmínkami této smlouvy EULA.

**Vypovězení smlouvy.** Bez ohledu na jakákoli jiná práva může společnost SONY vypovědět tuto smlouvu EULA, pokud porušíte její podmínky. V takovém případě, pokud vás o to SONY požádá, musíte odeslat PRODUKT na adresu určenou společností SONY a SONY vám PRODUKT co nejdříve pošle zpět poté, co smaže SOFTWARE SONY z tohoto PRODUKTU.

**Diskrétnost.** Souhlasíte s tím, že uchováte v tajnosti neveřejné informace obsažené v tomto SOFTWARE SONY a bez předchozího písemného svolení od společnosti SONY nebudete prozrazovat tyto informace třetím stranám.

## VYSOCE RIZIKOVÉ ČINNOSTI

Tento SOFTWARE SONY není bezchybný a není navržen, vyroben ani určen pro použití nebo další prodej jako on-line řídicí zařízení v nebezpečných prostředích vyžadujících bezchybný výkon, jako například při řízení letového provozu, provozu v jaderných zařízeních, navigacích letadel nebo komunikačních systémech, zařízeních určených pro záchranu životů nebo zbraňových systémech, kde by závada SOFTWARE SONY mohla způsobit smrt nebo zranění osob nebo závažné hmotné škody nebo škody na životním prostředí („Vysoce rizikové činnosti“). Společnost SONY a její dodavatelé se zříkají jakýchkoliv vyjádřených či předpokládaných záruk vztahujících se k vhodnosti použití pro Vysoce rizikové činnosti.

## **VYLOUČENÍ ZÁRUKY NA SOFTWARE SONY**

Jednoznačně berete na vědomí a souhlasíte se skutečností, že používání tohoto SOFTWARE SONY je výhradně na vaše vlastní nebezpečí. Tento SOFTWARE SONY je poskytován „TAK, JAK JE“ a bez záruky jakéhokoli druhu a společnost SONY, její prodejci a její poskytovatelé licencí (pouze pro účely této SEKCE souhrnně „SONY“) SE VÝSLOVNĚ ZŘÍKAJÍ VŠECH VYJÁDŘENÝCH ČI PŘEDPOKLÁDANÝCH ZÁRUK, VČETNĚ, AVŠAK NIKOLI VÝHRADNĚ, PŘEDPOKLÁDANÝCH ZÁRUK PRODEJNOSTI A VHODNOSTI PRO KONKRÉTNÍ ÚČEL. SONY NEZARUČUJE, ŽE FUNKCE OBSAŽENÉ V TOMTO SOFTWARE SONY NEBUDOU OBSAHOVAT CHYBY NEBO BUDOU SPLŇOVAT VAŠE POŽADAVKY, A SONY ROVNĚŽ NEZARUČUJE, ŽE FUNKCE TOHOTO SOFTWARE SONY BUDE OPRÁVENA. DÁLE SPOLEČNOST SONY NEPŘIPOUŠTÍ ANI NEUZŇAVÁ REKLAMACE TÝKAJÍCÍ SE POUŽÍVÁNÍ NEBO VÝSLEDKŮ POUŽÍVÁNÍ SOFTWARE SONY Z HLEDISKA SPRÁVNOSTI, PŘESNOSTI, SPOLEHLIVOSTI NEBO Z JINÉHO HLEDISKA. JAKÉKOLIV ÚSTNÍ ČI PÍSEMNĚ INFORMACE NEBO RADY POSKYTNUTÉ SPOLEČNOSTÍ SONY NEBO AUTORIZOVANÝMI ZÁSTUPCI SPOLEČNOSTI SONY V ŽÁDNÉM PŘÍPADĚ NEVYTVÁŘEJÍ ZÁRUKU ANI ŽÁDNÝM ZPŮSOBEM NEROZŠÍŘUJÍ PLATNOST TĚTO ZÁRUKY. NĚKTERÉ JURISDIKCE NEPOVOLUJÍ VYLOUČENÍ PŘEDPOKLÁDANÝCH ZÁRUK, TAKŽE V TAKOVÉM PŘÍPADĚ SE VÁS VÝŠE UVEDENÉ VYLOUČENÍ NEBUDE TÝKAT.

Aniž by bylo omezeno cokoli z výše uvedeného, je jasně stanoveno, že tento SOFTWARE SONY není navržen nebo zamýšlen pro použití v jakémkoli jiném produktu, než je tento PRODUKT. Společnost SONY neposkytuje žádnou záruku, že jakýkoli produkt, software, obsah nebo data vytvořené vámi nebo třetí stranou, nebudou tímto SOFTWAREM SONY poškozeny.

## **OMEZENÍ ODPOVĚDNOSTI**

SONY, JEJÍ DODAVATELÉ A POSKYTOVATELÉ LICENCÍ (POUZE pro účely této SEKCE souhrnně „SONY“) NENESOU ODPOVĚDNOST ZA ŽÁDNÉ NÁHODNÉ NEBO NÁSLEDNÉ ŠKODY TÝKAJÍCÍ SE TOHOTO SOFTWARE SONY, KTERÉ VZNIKLY V DŮSLEDKU NEBO JSOU ZALOŽENY NA PORUŠENÍ JAKÉKOLI VYJÁDŘENÉ NEBO PŘEDPOKLÁDANÉ ZÁRUKY, PORUŠENÍ ZÁRUKY, ZANEDBÁNÍ, PLNĚ ODPOVĚDNOSTI NEBO JAKÉHOKOLI JINÉ PRÁVNÍ TEORIE. MEZI TAKOVÉ ŠKODY PATŘÍ, AVŠAK NIKOLI VÝHRADNĚ, ZTRÁTA ZISKŮ, ZTRÁTA TRŽEB, ZTRÁTA DAT, NEMOŽNOST POUŽÍVAT PRODUKT NEBO JAKÉKOLI PŘÍDRUŽENÉ ZAŘÍZENÍ, PROSTOJE A UŽIVATELSKÝ ČAS, BEZ OHLEDU NA TO, ZDA BYLA SONY O MOŽNOSTI TAKOVÝCH ŠKOD INFORMOVÁNA. V KAŽDÉM PŘÍPADĚ BUDE ODPOVĚDNOST SPOLEČNOSTI SONY VŮČI VÁM USTANOVENÁ TOUTO SMLOUVOU EULA OMEZENÁ NA SKUTEČNĚ ZAPLACENOU ČÁSTKU ALOKOVATELNOU K SOFTWARE SONY.

## **EXPORTY**

Pokud používáte tento SOFTWARE SONY v jiné zemi, než bydlíte, nebo pokud jej do takové země přenášíte, musíte splnit platné zákony a předpisy týkající se exportu, importu a.

## **ROZHODNÝ ZÁKON**

Tato smlouva EULA musí být vykládána, řízena, interpretována a aplikována podle zákonů Japonska, bez ohledu na možné rozporů se zákonnými ustanoveními. Jakýkoli spor vyplývající z této smlouvy EULA je podřízen výhradně místu a jurisdikci soudů v Tokiu v Japonsku a vy a společnost SONY tímto souhlasíte s místem a jurisdikcí takových soudů. VY I SPOLEČNOST SONY SE VZDÁVÁTE PRÁVA SOUDNÍHO PROCESU S POROTOU VE VZTAHU K JAKÝMKOLI ZÁLEŽITOSTEM VYPLÝVAJÍCÍM Z TĚTO SMLOUVY EULA NEBO SPOJENÉ S TOUTO SMLOUVOU EULA.

## **ODDĚLITELNOST**

Pokud jakákoliv část této smlouvy EULA pozbude platnosti nebo vymahatelnosti, zůstanou ostatní části platné.

Pokud máte jakékoli dotazy týkající se této smlouvy EULA nebo podle ní poskytované omezené záruky, můžete kontaktovat společnost SONY dopisem zasláným na určenou kontaktní adresu uvedenou na záručním listě, který je součástí balení produktu.

## **LICENČNÍ SMLOUVA S KONCOVÝM UŽIVATELEM NA SOFTWARE SONY (pro aplikaci obsaženou na dodaném disku CD-ROM)**

PŘED POUŽITÍM TOHOTO SOFTWARE BYSTE SI MĚLI PEČLIVĚ PŘEČÍST TUTO SMLOUVU. POUŽITÍM TOHOTO SOFTWARE SOUHLASÍTE S PODMÍNKAMI UVEDENÝMI VE SMLOUVĚ.

**DŮLEŽITÉ - ČTĚTE POZORNĚ:** Tato licenční smlouva s koncovým uživatelem („EULA“) je právní smlouva mezi vámi a společností Sony Corporation („SONY“) týkající se (i) softwaru, který je dodáván na disku CD-ROM/DVD-ROM společně s hardwarovým zařízením, jež prodává společnost SONY nebo její pobočky, a (ii) softwaru, který je možno stáhnout z internetových stránek určených společností SONY nebo jejími pobočkami a používat ((i) a (ii) dále souhrnně označováno názvem „SOFTWARE“). Bez ohledu na výše uvedené se software, který má samostatnou licenční smlouvu, řídí takovouto samostatnou licenční smlouvou a je ze SOFTWARE výslovně vyloučen. Instalováním, zkopírováním, stažením či jiným

použitím SOFTWARE souhlasíte s tím, že budete vázáni podmínkami této smlouvy EULA. Jestliže nesouhlasíte s podmínkami této smlouvy EULA, společnost SONY vám není ochotna poskytnout na SOFTWARE licenci. V takovém případě nesmíte SOFTWARE používat ani kopírovat a musíte neprodleně kontaktovat společnost SONY, která vám dá další pokyny.

## SOFTWAREVÁ LICENCE

SOFTWARE je chráněn zákony na ochranu autorských práv, mezinárodními smlouvami o autorských právech a rovněž dalšími zákony a smlouvami na ochranu duševního vlastnictví. SOFTWARE je licencován, nikoliv prodáván.

## UDĚLENÍ LICENCE

Tato smlouva EULA vám uděluje následující nevýhradní práva:

**Software.** Smíte nainstalovat jednu kopii SOFTWAREU na počítač a používat ji. Pokud není v dokumentaci dodávané se SOFTWAREM nebo na internetových stránkách určených společností SONY uvedeno jinak, můžete si tento SOFTWARE nainstalovat a používat na jednom počítači současně.

**Osobní použití.** SOFTWARE smíte používat pouze pro osobní potřebu.

**Záložní kopie.** Smíte vytvořit jednu záložní kopii SOFTWAREU určenou výhradně pro případ obnovy SOFTWAREU.

## POPIS POŽADAVKŮ, PRÁV, OMEZENÍ A ZÁKAZŮ

**Omezení týkající se zpětné analýzy, dekompilace a provádění změn.** Nejste oprávněni provádět jakékoliv změny, zpětnou analýzu nebo dekompilovat SOFTWARE nebo jakoukoliv jeho část.

**Oddělení komponent.** SOFTWARE je licencován jako celek. Žádné z jeho komponent nesmí být používány na více než jednom počítači, pokud to není výslovně schváleno společností Sony.

**Datové soubory.** SOFTWARE může automaticky vytvářet datové soubory, které při své činnosti využívá. Takové datové soubory budou považovány za součást SOFTWAREU.

**Uložení/používání v síti.** SOFTWARE nesmíte používat v počítačové síti nebo jej rozšiřovat na ostatní počítače přes síť, pokud není v dokumentaci přiložené k SOFTWAREU uvedeno jinak.

**Pronájem.** SOFTWARE nesmíte pronajímat ani zapůjčovat.

**Převod SOFTWAREU.** Všechna svá práva podle této smlouvy EULA můžete trvale převést, pokud si neponecháte žádné kopie, převedete SOFTWARE (včetně všech kopií, komponent, médií a tiskovin, všech verzí a všech upgradů SOFTWAREU a této smlouvy EULA) a pokud se nabyvatel zaváže přijmout podmínky této smlouvy EULA.

**Vypovězení smlouvy.** Bez dotčení ostatních práv může společnost SONY tuto smlouvu EULA vypovědět, jestliže nebudete dodržovat její podmínky. V takovém případě musíte do dvou týdnů zničit nebo vymazat všechny kopie SOFTWAREU a všechny jeho součásti a poskytnout společnosti SONY důkaz o takovémto zničení anebo vymazání. Ustanovení následujících článků platí i po vypovězení této smlouvy EULA:

Vypovězení smlouvy

AUTORSKÁ PRÁVA

VYLOUČENÍ ZÁRUKY NA SOFTWARE

OMEZENÍ ODPOVĚDNOSTI

SBĚR A MONITOROVÁNÍ SOFTWAREVÝCH DAT

ODDĚLITELNOST a

ROZHODNÉ PRÁVO A JURISDIKCE

**Závislý software.** Dostupnost softwaru, síťových služeb nebo ostatních produktů kromě tohoto SOFTWAREU, na nichž činnost SOFTWAREU závisí, může být podle uvážené dodavatelů (dodavatelé softwaru, poskytovatelé služeb nebo společnost SONY) přerušena nebo ukončena. Společnost SONY a její dodavatelé neručí za to, že takový software, síťové služby nebo ostatní produkty budou i nadále dostupné, že budou pracovat bez přerušení nebo že na nich nebudou prováděny úpravy.

## AUTORSKÁ PRÁVA

Všechny názvy a autorská práva vztahující se na SOFTWARE (zejména na snímky, fotografie, animace, video, audio, hudbu, text a „aplety“, které jsou součástí SOFTWAREU) a jakékoliv kopie SOFTWAREU jsou majetkem společnosti SONY nebo jejich dodavatelů. Všechna práva kromě práv uvedených v této smlouvě EULA jsou vyhrazena společnosti SONY.

## POUŽITÍ SOFTWARE S MATERIÁLY CHRÁNĚNÝMI AUTORSKÝMI PRÁVY

SOFTWARE může umožňovat použití za účelem ukládání, zpracovávání nebo používání obsahu vytvořeného vámi nebo třetími stranami. Takový obsah může být chráněn autorskými právy nebo jinými zákony anebo smlouvami na ochranu duševního vlastnictví. Souhlasíte s tím, že budete SOFTWARE používat podle všech takových zákonů a smluv, které se na něj vztahují. Rovněž souhlasíte s tím, že společnost SONY může učinit odpovídající opatření k ochraně obsahu ukládaného, zpracovávaného nebo používaného SOFTWAREM a chráněného autorskými právy. Mezi taková opatření patří zejména zjištění četnosti provádění zálohování a obnovy dat pomocí určitých funkcí SOFTWAREU a v případě neoprávněného používání SOFTWAREU odmítnutí vašeho požadavku na obnovu dat pomocí určitých funkcí SOFTWAREU a vypovězení této smlouvy EULA.

## VYSOCE RIZIKOVÉ ČINNOSTI

SOFTWARE není bezchybný a není navržen, vyroben ani určen pro použití jako on-line řídicí zařízení v nebezpečných prostředích vyžadujících bezchybný výkon, jako například při řízení letového provozu, při provozu v jaderných zařízeních, navigačních letadel nebo komunikačních systémech, zařízeních určených pro záchranu životů nebo zbraňových systémech, kde

by závarda SOFTWARE mohla způsobit smrt nebo zranění osob nebo závažné hmotné škody nebo škody na životním prostředí („Vysoce rizikové činnosti“). Společnost SONY a její dodavatelé se zřikají jakýchkoliv vyjádřených či předpokládaných záruk vztahujících se k vhodnosti použití pro Vysoce rizikové činnosti.

## **OMEZENÁ ZÁRUKA NA MÉDIA CD-ROM/DVD-ROM**

V případě, že je SOFTWARE uložen na disku CD-ROM nebo DVD-ROM, ručí společnost SONY za to, že během devadesáti (90) dnů od data dodání nebude při normálním způsobu používání vykazovat disk CD-ROM nebo DVD-ROM, na kterém je SOFTWARE dodán, žádné vady materiálu ani zpracování. Tato omezená záruka se týká pouze vás jako původního držitele licence. Jediným závazkem společnosti SONY a vašim výhradním právem je náhrada disku CD-ROM nebo DVD-ROM, který neodpovídá omezené záruce společnosti SONY a který byl vrácen společnosti SONY společně s dokladem o koupi (což je důkaz, že je disk CD-ROM nebo DVD-ROM v záruční době). Společnost SONY nemá povinnost nahradit disk zničený nešťastnou náhodou nebo chybným použitím ani disk zničený úmyslně. **PŘEDPOKLÁDANÉ ZÁRUKY NA DISK CD-ROM NEBO DVD-ROM, VČETNĚ PŘEDPOKLÁDANÝCH ZÁRUK PRODEJNOSTI A VHODNOSTI PRO KONKRÉTNÍ ÚČEL, JSOU OMEZENY NA DOBU DEVADESÁTI (90) DNŮ OD DATA DODÁNÍ. NĚKTERÉ JURISDIKCE NEPOVOLUJÍ OMEZENÍ DOBY TRVÁNÍ PŘEDPOKLÁDANÉ ZÁRUKY, TAKŽE SE VÁS TATO OMEZENÍ NEMUSÍ TÝKAT. TATO ZÁRUKA VÁM DÁVÁ URČITÁ ZÁKONNÁ PRÁVA, KTERÁ VŠAK MOHOU BÝT ROZŠÍŘENA JEŠTĚ O DALŠÍ PRÁVA LIŠÍCÍ SE PODLE PŘÍSLUŠNÉ JURISDIKCE.**

## **VYLOUČENÍ ZÁRUKY NA SOFTWARE**

Jednoznačně berete na vědomí a souhlasíte se skutečností, že používání SOFTWARE je výhradně na vaše vlastní nebezpečí. SOFTWARE je poskytován „V DANÉ PODOBĚ“ a bez záruk jakéhokoliv druhu a společnost SONY a její poskytovatelé licencí (dále jsou společností SONY i její poskytovatelé licencí souhrnně uváděni pod názvem „SONY“) SE VÝSLOVNĚ ZŘÍKAJÍ VŠECH VYJÁDŘENÝCH ČI PŘEDPOKLÁDANÝCH ZÁRUK A ZVLÁŠTĚ SE ZŘÍKAJÍ PŘEDPOKLÁDANÝCH ZÁRUK PRODEJNOSTI A VHODNOSTI PRO KONKRÉTNÍ ÚČEL. SPOLEČNOST SONY NEZARUČUJE, ŽE FUNKCE OBSAŽENÉ V TOMTO SOFTWARE BUDOU ODPOVÍDAT VAŠIM POŽADAVKŮM NEBO ŽE FUNKCE SOFTWARE BUDE SPRÁVNÁ. DÁLE SPOLEČNOST SONY NEPŘIPOUŠTÍ ANI NEUZÁVÁ REKLAMACE TÝKAJÍCÍ SE POUŽÍVÁNÍ NEBO VÝSLEDKŮ POUŽÍVÁNÍ SOFTWARE Z HLEDISKA SPRÁVNOSTI, PŘESNOSTI, SPOLEHLIVOSTI NEBO Z JINÉHO HLEDISKA. JAKÉKOLIV ÚSTNÍ ČI PÍSEMNĚ INFORMACE NEBO RADY POSKYTNUTÉ SPOLEČNOSTÍ SONY NEBO AUTORIZOVANÝMI ZÁSTUPCI SPOLEČNOSTI SONY V ŽÁDNÉM PŘÍPADĚ NEVYTVÁŘEJÍ ZÁRUKU ANI ŽÁDNÝM ZPŮSOBEM NEROZŠÍŘUJÍ PLATNOST TĚTO ZÁRUKY. POKUD SE UKÁŽE, ŽE JE SOFTWARE VADNÝ, PŘEBÍRÁTE (A NIKOLIV SPOLEČNOST SONY NEBO AUTORIZOVANÝ ZÁSTUPCE SPOLEČNOSTI SONY) VEŠKERÉ NÁKLADY NA POTŘEBNÝ SERVIS, OPRAVY NEBO ÚPRAVY. NĚKTERÉ JURISDIKCE NEPOVOLUJÍ VYLOUČENÍ PŘEDPOKLÁDANÝCH ZÁRUK, TAKŽE SE VÁS VÝŠE UVEDENÉ VYLOUČENÍ NEMUSÍ TÝKAT.

Společnost SONY není odpovědná za poškození hardwaru a softwaru počítače způsobené SOFTWAREM nebo jinými daty staženými pomocí SOFTWARE. Jednoznačně berete na vědomí a souhlasíte se skutečností, že používání SOFTWARE je výhradně na vaše vlastní nebezpečí a přijímáte odpovědnost za instalaci SOFTWARE a použití SOFTWARE.

## **OMEZENÍ ODPOVĚDNOSTI**

V DALŠÍM TEXTU JSOU SPOLEČNOST SONY, JEJÍ Pobočky a PŘÍSLUŠNÍ POSKYTOVATELÉ LICENCÍ SOUHRNNĚ OZNAČOVÁNI POD NÁZVEM „SONY“. SPOLEČNOST SONY NENÍ ZA ŽÁDNÝCH OKOLNOSTÍ ODPOVĚDNÁ ZA JAKÉKOLIV NÁHODNĚ NEBO NÁSLEDNĚ ŠKODY, KTERÉ VZNIKLY NA ZÁKLADĚ PORUŠENÍ VYJÁDŘENÉ NEBO PŘEDPOKLÁDANÉ ZÁRUKY, PORUŠENÍ SMLOUVY, NEDBALOSTI, ABSOLUTNÍ ODPOVĚDNOSTI NEBO JINÉ PRÁVNÍ TEORIE TÝKAJÍCÍ SE TOHOTO SOFTWARE. MEZI TAKOVÉ ŠKODY PATŘÍ ZEJMÉNA ZTRÁTA ZISKU, ZTRÁTA PŘÍJMU, ZTRÁTA DAT, ZTRÁTA ZPŮSOBENÁ NEMOŽNOST POUŽÍVAT TENTO SOFTWARE NEBO SOUVISEJÍCÍ HARDWARE, PROSTOJE NEBO ZTRÁTA ČASU UŽIVATELE, A TO I V PŘÍPADĚ, ŽE SPOLEČNOST SONY BYLA NA MOŽNOST VZNIKU TAKOVÝCHTO ŠKOD UPOZORNĚNA. V KAŽDÉM PŘÍPADĚ BUDE ODPOVĚDNOST SPOLEČNOSTI SONY PODLE JAKÉHOKOLIV USTANOVENÍ TĚTO SMLOUVY EULA OMEZENA NA SKUTEČNĚ ZAPLACENOU ČÁSTKU ALOKOVATELNOU K SOFTWARE. NĚKTERÉ JURISDIKCE NEPOVOLUJÍ VYLOUČENÍ NEBO OMEZENÍ NÁSLEDNÝCH NEBO NÁHODNÝCH ŠKOD, TAKŽE SE VÁS VÝŠE UVEDENÉ VYLOUČENÍ NEBO OMEZENÍ NEMUSÍ TÝKAT.

## **SBĚR A MONITOROVÁNÍ SOFTWAREVÝCH DAT**

SOFTWARE obsahuje funkce, které mohou společností SONY nebo třetím stranám umožnit sběr dat nebo ovládnání nebo monitorování počítačů a zařízení, která SOFTWARE používají. Tímto souhlasíte s tím, že může k takovým aktivitám docházet. Pro informace o politice ochrany soukromí společnosti SONY se obraťte na kontaktní adresu platnou pro příslušnou zemi.

## **FUNKCE AUTOMATICKÉ AKTUALIZACE**

Čas od času může společnost SONY nebo třetí strana provést automatickou aktualizaci nebo jinou úpravu SOFTWARE, například zejména kvůli posílení bezpečnostních funkcí, opravě chyb nebo zdokonalení funkcí, a to především v době, kdy využíváte serverů SONY nebo serverů třetích stran. Při takových aktualizacích nebo úpravách může být vymazána nebo změněna podstata funkcí nebo jiných aspektů SOFTWARE, včetně funkcí, které pro vás mohou být důležité. Tímto souhlasíte s tím, že společnost SONY může dle svého výhradního uvážení takové aktivity provádět a že společnost SONY může podmínit další používání SOFTWARE kompletní instalací nebo přijetím takových aktualizací nebo úprav. Všechny

aktualizace/modifikace budou pro účely této smlouvy EULA považovány za součást SOFTWARE. Přijetím této smlouvy EULA souhlasíte s takovýmito aktualizacemi/modifikacemi.

## **VÝVOZ**

Při použití SOFTWARE mimo zemi vašeho trvalého pobytu musíte dbát všech platných zákonů a nařízení týkajících se vývozu, dovozu a cla.

## **ODDĚLITELNOST**

Pokud jakákoliv část této smlouvy EULA pozbude platnosti nebo vymahatelnosti, zůstanou ostatní části platné.

## **ROZHODNÉ PRÁVO A JURISDIKCE**

Tato smlouva EULA se řídí zákony Japonska, bez ohledu na možné rozpory se zákonnými ustanoveními. Strany tímto souhlasí s tím, že se podřídí nevýlučné jurisdikci japonských soudů.

## **ZMĚNY SMLOUVY**

SPOLEČNOST SONY SI VYHRAZUJE PRÁVO DLE SVÉHO VÝHRADNÍHO UVÁŽENÍ UPRAVOVAT URČITÉ PODMÍNKY LICENCE TÝKAJÍCÍ SE SOFTWARE A SDĚLIT VÁM TUTO SKUTEČNOST ZASLÁNÍM OZNÁMENÍ NA E-MAILOVOU ADRESU, KTEROU JSTE POSKYTLI SPOLEČNOSTI SONY PŘI VAŠÍ REGISTRACI, ZVEŘEJNĚNÍM NOVELIZOVANÝCH PODMÍNEK NA INTERNETOVÝCH STRÁNKÁCH SPOLEČNOSTI NEBO JINÝM ZÁKONEM POVOLENÝM ZPŮSOBEM. Jestliže nebudete souhlasit s novelizovanými podmínkami, o nichž vás společnost SONY uvědomí před jejich účinností, musíte přestat SOFTWARE používat. Pokud budete používat SOFTWARE i po oznámení změn, souhlasíte s provedenými úpravami a jste povinni se jimi řídit.

## **OPRÁVNĚNÁ TŘETÍ STRANA**

Pro všechny účely této smlouvy EULA bude každý poskytovatel licence na jakoukoli část SOFTWARE pro společnost SONY výslovně považován za zamýšlenou oprávněnou třetí stranu této smlouvy EULA a bude oprávněn k vymáhání podmínek této smlouvy EULA.

V případě jakýchkoliv dotazů týkajících se této smlouvy EULA nebo této omezené záruky můžete písemně kontaktovat společnost SONY na adrese platné pro příslušnou zemi.

200904-02



<http://www.sony.net/>

Sony Corporation Printed in Czech Republic (EU)

CZ



**Nakládání s nepotřebným elektrickým a elektronickým zařízením (platné v Evropské unii a dalších evropských státech uplatňujících oddělený systém sběru)**

Tento symbol umístěný na výrobku nebo jeho balení upozorňuje, že by s výrobkem po ukončení jeho životnosti nemělo být nakládáno jako s běžným odpadem z domácnosti. Místo toho by měl být odložen do sběrného místa určeného k recyklaci elektronických výrobků a zařízení. Dodržením této instrukce zabráníte negativním dopadům na životní prostředí a zdraví lidí, které naopak může být ohroženo nesprávným nakládáním s výrobkem při jeho likvidaci. Recyklováním materiálů, z nichž je výrobek vyroben, pomůžete zachovat přírodní zdroje. Pro získání dalších informací o recyklaci tohoto výrobku kontaktujte prosím místní orgány státní správy, místní firmu zabezpečující likvidaci a sběr odpadů nebo prodejnu, v níž jste výrobek zakoupili.

# Sieťový reproduktorový systém

Návod na použitie

SK

Začíname

Sieťové prepojenia

Prehrávanie audio obsahu  
v domácej sieti

Prehrávanie prúdov audio obsa-  
hu z Internetu (Music Service)

Používanie služby AirPlay

Používanie služby Music Throw

Ďalšie informácie

Riešenie problémov







## Prehľad pre rýchle spustenie

© 2012 Sony Corporation

### 1 Zapnite reproduktorový systém

Prepínač OPERATE ON/OFF prepnite do polohy ON.  
Indikátor I/⏻ (Zapnutie/pohotovostný režim) sa rozsvieti nazeleno.

\* Tvar elektrickej zásuvky a koncovky sa líši podľa danej krajiny.

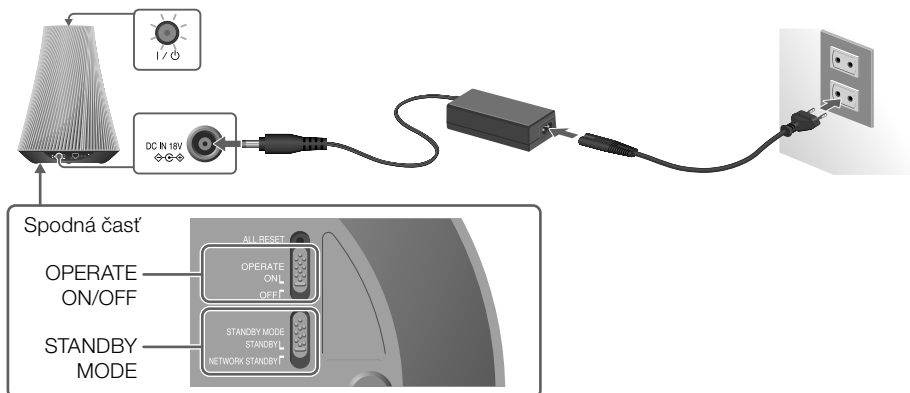

Ak chcete reproduktorový systém používať v domácej sieti, nastavte prepínač STANDBY MODE do polohy NETWORK STANDBY.

#### Rady

- Po pripojení AC adaptéra a prepnutí prepínača OPERATE ON/OFF do polohy ON sa automaticky nabíja vstavaná batéria. Podrobnosti pozri v dodávanom návode na použitie.
- Aktivácia a zapnutie reproduktorového systému môže určitý čas trvať. Počas aktivácie indikátor I/⏻ (Zapnutie/pohotovostný režim) bliká.
- Ak indikátor I/⏻ (Zapnutie/pohotovostný režim) svieti načerveno, stlačte tlačidlo I/⏻ (Zapnutie/pohotovostný režim).

Pre nastavenie bezdrôtovej siete si pripravte údaj SSID (názov bezdrôtovej siete) a bezpečnostný kľúč (heslo) (kľúč WEP, WPA alebo heslo).

# 2 Nastavte reproduktorový systém (Bezdrôtové pripojenie k sieti)

Aké zariadenia chcete použiť na nastavenie reproduktorového systému?

iPhone/iPod touch/iPad

Zariadenie s OS Android

## 1 Stiahnite aplikáciu “NS Setup” a spustite ju.



Bezplatnú aplikáciu si stiahnite z nasledovnej lokality:

Pre zariadenia

iPhone/iPod touch/iPad

Pre zariadenia s OS Android



Ak systém nastavujete so zariadením iPhone/iPod touch/iPad

Zvoľte [Settings] (Nastavenia) – [Wi-Fi Networks] (Wi-Fi siete) a potom [Sony\_Wireless\_Audio\_Setup].

Ak sa “Sony\_Wireless\_Audio\_Setup” nezobrazí, počkajte, kým sa reproduktorový systém úplne nezapne.

Ak sa položka stále nezobrazí, resetujte reproduktorový systém (pozri informácie ďalej v texte).

## 2 Vykonávajte zobrazované pokyny.

Po dokončení nastavenia kliknite na tlačidlo “Play test sound” (Prehrať testovací zvuk), aby ste zistili, či reproduktorový systém reprodukuje testovací zvuk.

## PC s OS Windows

**Poznámka** Pre nastavenie reproduktorového systému je potrebná bezdrôtová LAN sieť.

**1** Vložte dodávaný inštalačný CD-ROM disk do CD-ROM mechaniky PC.

Ak sa program nespustí automaticky, dvakrát kliknite na "NS\_Setup.exe" v okne CD-ROM.



**2** Vykonávajte zobrazované pokyny.

Po dokončení nastavenia kliknite na tlačidlo "Play test sound" (Prehrať testovací zvuk), aby ste zistili, či reproduktorový systém reprodukuje testovací zvuk.

## Počítač Mac

**1** Pozri "Možnosť 3: Manuálne nastavenie pomocou vyhľadania prístupového bodu (pre PC/Mac)" v dodávanom návode na použitie.

## Nastavenie je dokončené!

**Nastavenie reproduktorového systému je potrebné vykonať len raz.**

Bez ohľadu na to, aké zariadenie použijete na nastavenie reproduktorového systému, môžete využívať všetky funkcie sieťového reproduktorového systému a ovládať prehrávanie z iných zariadení v tej istej sieti.

# 3 Prehrávajte hudbu!

Čo chcete prehrávať?

**Prúdy audio obsahu z Internetu**  
pomocou zariadenia s OS Android/zariadenia iPhone/iPod touch/iPad

- 1 Stiahnite aplikáciu “Network Audio Remote” a spustite ju.

Bezplatnú aplikáciu si stiahnite z nasledovnej lokality:

Pre zariadenia iPhone/iPod touch/iPad



Pre zariadenia s OS Android



- 2 Zvoľte želanú službu prehrávania prúdov audio obsahu z Internetu.

Napr. Music Unlimited

[Music Services] (Hudobné služby) – [Music Unlimited] – [Genre] (Žáner)

**Hudbu v zariadení iPhone/iPod touch/iPad**

- 1 Spustíte aplikáciu “Music” (Hudba).
- 2 Zatláčte na a zvoľte [SA-NS510].

iPhone, iPod touch alebo iPad



## Hudbu v PC s OS Windows (vrátane hudby v aplikácii iTunes)

## Hudbu v aplikácii iTunes v počítači Mac

### Ak používate aplikáciu Windows Media Player

Pozri časť  
“Prehrávanie audio  
obsahu v domácej  
sieti” v dodávanom  
návode na použitie.

### Ak používate aplikáciu iTunes

- 1 Spustíte aplikáciu  
“iTunes”.
- 2 Kliknite na  a zvolíte  
[SA-NS510].

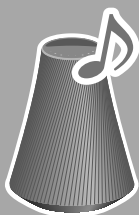
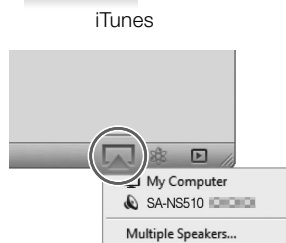

A je to!  
Prehľad možností používania reproduktorového  
systému pozri ďalej v texte.  
Podrobnosti pozri na nasledovnej web-stránke:  
<http://www.sony.net/sans>

**Rada** Ak nastavujete prístupový bod pomocou tlačidla WPS, pozri dodávaný návod  
na použitie.

# Možnosti vášho doplnkového zariadenia a tohto sieťového reproduktorového systému

Sieťový reproduktorový systém môžete nastaviť pomocou akéhokoľvek z nasledovných zariadení:

## iPhone/iPod touch/iPad alebo počítač Mac

- Používanie služby AirPlay na prehrávanie hudby
- Používanie aplikácie iTunes na prehrávanie hudby
- Prehrávanie prúdov audio obsahu z Internetu napríklad pomocou služby Music Unlimited
- Používanie zariadenia iPhone/iPod touch/iPad namiesto diaľkového ovládania

## Telefón alebo tablet s OS Android

- Prehrávanie prúdov audio obsahu z Internetu napríklad pomocou služby Music Unlimited
- Ovládanie prehrávania hudby pomocou zariadenia s OS Android
- Používanie zariadenia s OS Android namiesto diaľkového ovládania

## PC s OS Windows

- Prehrávanie hudby uloženej v PC pomocou sieťového reproduktorového systému

Ak vlastníte PC s OS Windows 7







- Používanie PC ako servera aj ovládacieho zariadenia (funkcia [Play To] (Prehrať v) vám umožní jednoducho prehrávať hudbu)

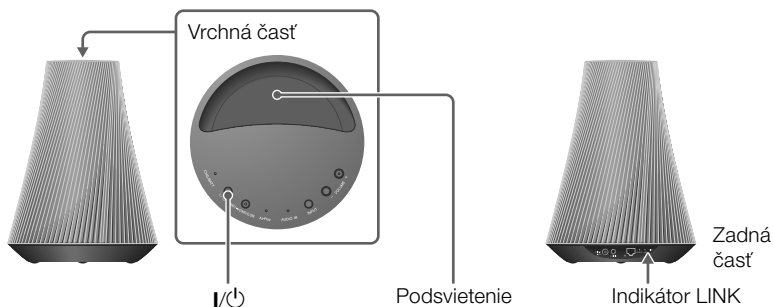



Viac informácií a pokynov pozri na web-stránke:



<http://www.sony.net/sans>

# Informácie o indikátoroch



Indikátor	Biely
Podsvietenie	<p> <b>Svieti:</b>                      – Režim prehrávania                      – Výber zdroja vstupného audio signálu</p> <p> <b>Bliknutie každú 1 sekundu:</b>                      Príprava na prehrávanie</p> <p> <b>Dva bliknutia za 1 sekundu:</b>                      Režim pozastavenia</p> <p> <b>Štyri bliknutia za 1 sekundu:</b>                      Vyskytla sa chyba</p> <hr/> <p> /  <b>Bliká:</b> Inicializácia (aktivácia)</p>





Indikátor	Modrý
Podsvietenie	<p> <b>Svieti:</b> Režim zastavenia prehrávania</p> <p> <b>Bliknutie každú 1 sekundu:</b> Vypnutie zvuku</p> <p> <b>Dva bliknutia za 1 sekundu:</b> Prepínanie sa do pohotovostného režimu</p>
	<p> /  <b>Bliká:</b> Inicializácia (aktivácia)</p>



Indikátor	Nesvieti
Podsvietenie	<p></p> <ul style="list-style-type: none"> <li>- Pohotovostný režim</li> <li>- Prebieha aktualizácia</li> <li>- Prepínač OPERATE ON/OFF je prepnutý v polohe OFF</li> <li>- Batéria je vybitá</li> </ul>
	<p> /  <b>Bliká:</b> Inicializácia (aktivácia)</p>



Indikátor	Zelený
I/⏻ (Zapnutie/pohotovostný režim)	<ul style="list-style-type: none"> <li> <b>Svieti:</b> Prevádzka</li> <li> <b>Bliká:</b> Inicializácia (aktivácia)</li> </ul>
LINK	<ul style="list-style-type: none"> <li> <b>Svieti:</b> Bezdrôtové pripojenie</li> <li> <b>Blikanie v trvaní 2 sekúnd a zhasnutie na 1 sekundu:</b> Zavádza sa bezdrôtové pripojenie</li> </ul>

Indikátor	Žltý
I/⏻ (Zapnutie/pohotovostný režim)	<ul style="list-style-type: none"> <li> <b>Svieti:</b> Sieťový pohotovostný režim</li> </ul>
LINK	<ul style="list-style-type: none"> <li> <b>Svieti:</b> Káblové pripojenie</li> <li> <b>Svieti na 2 sekundy a zhasne na 1 sekundu:</b> Zavádza sa káblové pripojenie</li> </ul>

Indikátor	Červený
I/⏻ (Zapnutie/pohotovostný režim)	<p> <b>Svieti:</b> Pohotovostný režim</p> <p> <b>Bliká:</b> V ochrannom režime</p> <p>➔ Stlačte tlačidlo I/⏻ (Zapnutie/pohotovostný režim) alebo nastavte prepínač OPERATE ON/OFF do polohy OFF a opätovne ho prepnete do polohy ON. Ak problém pretrváva, obráťte sa na najbližší autorizovaný servis Sony.</p>
LINK	<p> <b>Svieti:</b> Vyskytla sa chyba (problém s nastavením bezdrôtovej LAN siete/bez pripojenia)</p> <p> <b>Štyri bliknutia za 1 sekundu:</b> Vyskytla sa chyba s bezdrôtovou LAN sieťou WPS</p>

Indikátor	Nesvieti
I/⏻ (Zapnutie/pohotovostný režim)	<p> – Prepínač OPERATE ON/OFF je prepnutý v polohe OFF – Batéria je vybitá</p> <p>➔ Stlačte tlačidlo I/⏻ (Zapnutie/pohotovostný režim) alebo nastavte prepínač OPERATE ON/OFF do polohy OFF a opätovne ho prepnete do polohy ON. Ak problém pretrváva, obráťte sa na najbližší autorizovaný servis Sony.</p>
LINK	<p> Nastavenie bezdrôtovej siete nie je dokončené</p>

## Aktualizácia softvéru

Ak je dostupná nová aktualizácia, pri pripojení zariadenia na Internet bude nazeleno svietiť indikátor UPDATE. Zatlačte a pridržte tlačidlo UPDATE, kým podsvietenie nezhasne.

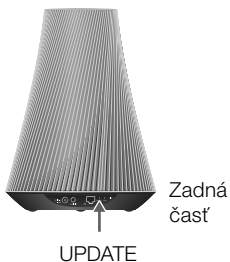

## Resetovanie reproduktorového systému

Všetky vykonané nastavenia aj uložené informácie sa zrušia.

Stlačte tlačidlo ALL RESET na spodnej strane zariadenia vhodným špicatým predmetom (napr. malá spinka), kým sa nerozsvietia všetky indikátory.

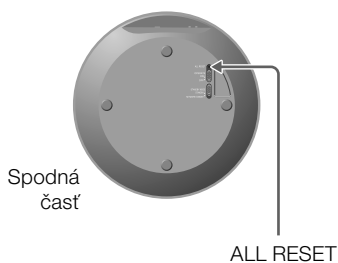

AirPlay, logo AirPlay, iPhone, iPod touch a iTunes sú obchodné značky spoločnosti Apple Inc. registrované v USA a ďalších krajinách. iPad je obchodná značka spoločnosti Apple Inc.

## VÝSTRAHA

**Aby ste predišli riziku vzniku požiaru a riziku úrazu elektrickým prúdom, nevystavujte zariadenie dažďu ani vlhkosti.**

Aby ste predišli riziku vzniku požiaru a riziku úrazu elektrickým prúdom, nezakrývajte ventilačné otvory zariadenia novinami, obrusmi, závesmi atď.

Na zariadenie nekladte zdroje otvoreného ohňa ako napr. horiace sviečky.

Zariadenie neumiestňujte do uzatvorených priestorov, ako je napr. vstavaná skriňa alebo knižnica.

Aby ste predišli riziku vzniku požiaru alebo úrazu elektrickým prúdom, zariadenie chráňte pred účinkami vody (kvapkanie, špliechanie atď.) a na zariadenie nekladte nádoby naplnené kvapalinou, napríklad vázy.

Sieťovú šnúru zariadenia zapojte do ľahko prístupnej elektrickej zásuvky, aby bolo možné v prípade problémov sieťovú šnúru ihneď odpojiť od elektrickej siete. Ak nastanú problémy a zariadenie nefunguje štandardne, okamžite odpojte sieťovú šnúru od elektrickej siete.

Batérie a zariadenie s vloženou batériou nevystavujte príliš vysokým teplotám ako napríklad snečnému žiareniu alebo ohňu.

Zariadenie je pod stálym napätím, kým je pripojené do elektrickej zásuvky, aj keď je samotné zariadenie vypnuté.

Typový štítok je umiestnený na spodnej strane zariadenia. (Pre zákazníkov v Európe)

## Batéria pre diaľkové ovládanie

### UPOZORNENIE

Pri nesprávnom vložení batérie hrozí riziko explózie. Batériu nahrádzajte len predpísaným typom alebo ekvivalentom.

## VÝSTRAHA

Ak je batéria poškodená, môže dôjsť k jej explózii. Batériu nenabíjajte, nerozoberajte, ani ju nehádzte do ohňa.

Nepotrebnú batériu čo najskôr zlikvidujte.

Batériu nedržte v dosahu detí.

Vymeňte starú lítiovú batériu za novú (Sony CR2025).

Ak použijete inú batériu, môže dôjsť k vzniku požiaru alebo výbuchu.

## Upozornenie pre spotrebiteľov

### Záznam majiteľa

Typové označenie (Model No.) a výrobné číslo (Serial No.) sú vyznačené na spodnej časti zariadenia. Poznačte si ich do kolónky uvedenej nižšie. Keď budete kontaktovať autorizovaného predajcu Sony ohľadom tohto zariadenia, informujte ho o uvedených označeniach/číslach.

Model No. \_\_\_\_\_ Serial No. \_\_\_\_\_

## Informácie pre spotrebiteľov

### Dôležité bezpečnostné pokyny

- 1) Prečítajte si návod na použitie.
- 2) Dodržiavajte inštrukcie uvedené v návode na použitie.
- 3) Dbajte na dodržiavanie všetkých upozornení.
- 4) Dodržujte všetky pokyny.
- 5) Nepoužívajte toto zariadenie v blízkosti vody.
- 6) Zariadenie čistite len suchou handričkou.
- 7) Nezakrývajte žiadne ventilačné otvory. Zariadenie umiestnite podľa pokynov výrobcu.
- 8) Neumiestňujte ho do blízkosti zdrojov tepla (radiátory, ohrievače, sporáky alebo iné zariadenia (vrátane zosilňovačov)), ktoré produkujú teplo.
- 9) Neupravujte bezpečnostné prvky koncovky sieťovej šnúry. Polarizovaná zástrčka má dva kolíky, ktoré sú tvarovo odlišené. Zástrčka s uzemnením má dva kolíky a uzemňovací kontakt. Širší kolík alebo uzemňovací kontakt sú bezpečnostné prvky. Ak zástrčka tvarovo nepasuje do elektrickej zásuvky, obráťte sa na kompetentného elektrikára, aby vám zásuvku vymenil.
- 10) Na sieťovú šnúru nestúpajte, nepricviknite ju pri koncovke napr. bezpečnostným krytom zásuvky ani v mieste pri zariadení.
- 11) Používajte len doplnky/príslušenstvo určené výrobcom.

- 12) Zariadenie používajte len s dopravným vozíkom, podstavcom, stojanom, konzolou alebo stolom, ktoré sú špecifikované výrobcom alebo dodávané spolu so zariadením. Keď používate dopravný vozík buďte pri manipulácii vozíka/zariadenia opatrný, aby sa neprevrátil a nedošlo tým k poraneniu.



- 13) Počas búrok, alebo v prípade dlhšieho nepoužívania, odpojte zariadenie od elektrickej siete.
- 14) Všetky prípadné opravy prenechajte na autorizovaný servis. Servis je potrebný v prípade akéhokoľvek poškodenia zariadenia, napr. poškodenie sieťovej šnúry, vniknutie kvapaliny alebo cudzích predmetov do zariadenia, vystavenie zariadenia dažďu alebo vlhkosti, neštandardná prevádzka alebo pád zariadenia.

Nasledovné usmernenie FCC sa vzťahuje len na verziu modelov vyrobených pre trh v USA. Iné verzie nemusia byť v súlade s technickými predpismi FCC.

#### INFORMÁCIA:

Toto zariadenie bolo testované a bolo zistené, že vyhovuje požiadavkám stanoveným pre digitálne zariadenia triedy B, v zhode s časťou 15 predpisov FCC. Tieto predpisy boli zavedené z dôvodu zabezpečenia dostatočnej a primeranej ochrany proti rušeniu pri inštaláciách zariadení v obytných oblastiach. Toto zariadenie generuje, používa a môže vyžarovať výkon v oblasti rádiových frekvencií a ak nie je inštalované v súlade s príslušnými inštrukciami, môže spôsobovať rušenie a nežiaduce interferencie. Nie je však možné zaručiť, že sa rušenie v špecifických prípadoch nevyskytne aj pri správnej inštalácii. Ak zariadenie spôsobuje rušenie príjmu rozhlasového a televízneho vysielania, čo je možné overiť zapnutím a vypnutím zariadenia, užívateľ by sa mal pokúsiť odstrániť rušenie pomocou nasledujúcich opatrení:

- Zmeniť orientáciu alebo umiestnenie prijímacej antény.
- Zväčšiť vzdialenosť medzi zariadením a prijímačom.
- Zapojiť zariadenie do zásuvky v inom elektrickom obvode, než je zapojený prijímač.
- Konzultovať problém s predajcom, prípadne so skúseným rádio/TV technikom.

## UPOZORNENIE

Upozorňujeme vás, že akoukoľvek zmenou alebo zásahom do zariadenia, ktoré nie sú výslovne uvedené v tomto návode na použitie sa zbavujete práva na prípadnú reklamáciu tohto zariadenia.

Za účelom splnenia emisných limitov predpisov FCC, musia byť na prepojenie s hosťateľskými PC a/alebo periférnymi zariadeniami použité správne tienené a uzemnené káble a konektory.

Toto zariadenie vyhovuje požiadavkám časti 15 predpisov FCC. Prevádzka je podmienená splneniu dvoch podmienok:

- (1) zariadenie nemôže spôsobovať rušivé interferencie a (2) zariadenie musí absorbovať všetky prijaté interferencie, vrátane interferencií, ktoré môžu spôsobiť neželanú prevádzku.

Toto zariadenie nesmie byť umiestnené a nemôže sa používať spolu s inou anténou alebo vysielateľom.

Toto zariadenie vyhovuje požiadavkám predpisov FCC pre obmedzenia týkajúce sa vystaveniu žiareniu stanovenému v nekontrolovanom prostredí a spĺňa predpisy FCC pre vyžarovanie rádiovfrekvenčného (RF) žiarenia v dodatku C normy OET65.

Toto zariadenie musí byť inštalované a používané vo vzdialenosti minimálne 20 cm a viac medzi zdrojom žiarenia a ľudským telom (nevzťahuje sa na koncové časti končatín tela: ruky, zápästia, chodidlá a členky).

## RECYKLÁCIA LÍTIUM-IÓNOVÝCH (LI-ION) BATÉRIÍ



Li-Ion batérie sú recyklovateľné.

Pre zabezpečenie správneho nakladania s nepotrebnými batériami ich odovzdajte do zberného strediska prevádzkujúceho recykláciu a likvidáciu odpadu z elektrických a elektronických zariadení. Pomôžete tým zabrániť potenciálnemu negatívnemu vplyvu na životné prostredie a ľudské zdravie.

Pre získanie ďalších podrobných informácií o recyklácii nabíjateľných batérií kontaktujte zákaznícke centrum Sony.

**Upozornenie:** Nemanipulujte s poškodenými alebo vytečenými Li-Ion batériami.

## Informácia pre spotrebiteľov

Na prepojenie s hostiteľskými PC a/alebo periférnymi zariadeniami musia byť použité správne tienené a uzemnené káble a konektory.

Prevádzka je podmienená splneniu dvoch podmienok:

- (1) zariadenie nemôže spôsobovať interferencie
- a (2) zariadenie musí absorbovať všetky interferencie, vrátane interferencií, ktoré môžu spôsobiť neželanú prevádzku tohto zariadenia.

Toto zariadenie vyhovuje požiadavkám predpisov IC pre obmedzenia týkajúce sa vystaveniu žiareniu stanovenému v nekontrolovanom prostredí a spĺňa požiadavky RSS-102 predpisov IC pre rádiové frekvencie (RF).

Vystavovanie žiareniu.

Toto zariadenie musí byť inštalované a používané vo vzdialenosti minimálne 20 cm a viac medzi zdrojom žiarenia a ľudským telom (nevzťahuje sa na koncové časti končatín tela: ruky, zápästia, chodidlá a členky).

## Informácia pre spotrebiteľov v Európe



Informácia pre spotrebiteľov:

Nasledovná informácia sa vzťahuje len na zariadenia predávané v krajinách aplikujúcich legislatívu EU.

Výrobcom alebo predajcom tohto produktu je spoločnosť Sony Corporation, 1-7-1 Konan, Minato-ku, Tokyo, 108-0075 Japonsko.

Autorizovaným predstaviteľom ohľadom záležitostí týkajúcich sa súladu produktu s legislatívou EU je spoločnosť Sony Deutschland GmbH, Hedelfinger Strasse 61, 70327 Stuttgart, Nemecko. Ohľadom služieb alebo záručných záležitostí použite adresy uvedené v samostatnom servisnom alebo záručnom liste.

Toto zariadenie bolo testované a bolo zistené, že spĺňa limity stanovené smernicou EMC pre používanie prepojujúcich káblov kratších než 3 metre.

Spoločnosť Sony týmto prehlasuje, že toto zariadenie je v súlade s požiadavkami a podmienkami smernice 1999/5/EC. Podrobnosti pozri na web-stránke: <http://www.compliance.sony.de/>



## **Nakladanie s odpadom z elektrických a elektronických zariadení**

### **(Platí v Európskej únii a ostatných európskych krajinách so zavedeným separovaným zberom)**

Tento symbol na výrobku alebo obale znamená, že s výrobkom nemôže byť nakladané ako s domovým odpadom. Namiesto toho je potrebné ho doručiť do vyhradeného zberného miesta na recykláciu elektrozariadení. Tým, že zaistíte správne zneškodnenie, pomôžete zabrániť potenciálnemu negatívnemu vplyvu na životné prostredie a ľudské zdravie, ktoré by v opačnom prípade hrozilo pri nesprávnom nakladaní s týmto výrobkom. Recyklácia materiálov pomáha uchovávať prírodné zdroje. Pre získanie ďalších podrobných informácií o recyklácii tohto výrobku kontaktujte prosím váš miestny alebo obecný úrad, miestnu službu pre zber domového odpadu alebo predajňu, kde ste výrobok zakúpili.



## **Likvidácia starých akumulátorov a batérií (Platí v Európskej únii a ostatných európskych krajinách so zavedeným separovaným zberom)**

Tento symbol na akumulátore/batérii alebo na jeho obale upozorňuje, že akumulátor/batériu nie je možné likvidovať v netriedenom komunálnom odpade.

Na určitých akumulátoroch/batériách sa môže tento symbol používať v kombinácii s určitým chemickým symbolom. Chemické symboly pre ortuť (Hg) alebo olovo (Pb) sa dopĺňajú na akumulátory/batérie obsahujúce viac než 0,0005% ortuť alebo 0,004% olova.

Tým, že zaistíte správnu likvidáciu akumulátorov/batérií, pomôžete zabrániť potenciálnemu negatívnemu vplyvu akumulátorov/batérií na životné prostredie a ľudské zdravie, ktoré by v opačnom prípade hrozilo pri nesprávnom nakladaní s akumulátormi/batériami. Recyklácia materiálov pomáha uchovávať prírodné zdroje.

Ak zariadenia musia byť z bezpečnostných a prevádzkových dôvodov alebo kvôli zachovaniu dát neustále napájané zabudovaným akumulátorom/batériou, tento akumulátor/batériu smie vymieňať len kvalifikovaný servisný pracovník.

Pre zabezpečenie správneho nakladania s akumulátorom/batériou odovzdajte zariadenie, ktorému uplynula doba životnosti do zberného strediska prevádzkujúceho recykláciu a likvidáciu odpadu z elektrických a elektronických zariadení. S ostatnými akumulátormi/batériami nakladajte v zmysle platných miestnych predpisov a noriem. Akumulátory a batérie odovzdajte na vyhradené zberné miesto pre recykláciu použitých akumulátorov a batérií.

Pre získanie ďalších podrobných informácií o recyklácii tohto výrobku alebo akumulátorov/batérií kontaktujte prosím váš miestny alebo obecný úrad, miestnu službu pre zber domového odpadu alebo predajňu, kde ste výrobok zakúpili.

### **Informácia pre spotrebiteľov**

Toto zariadenie musí byť inštalované a používané vo vzdialenosti minimálne 20 cm a viac medzi zdrojom žiarenia a ľudským telom (nevzťahuje sa na koncové časti tela: ruky, zápästia, chodidlá a členky).





# Obsah

Charakteristické vlastnosti tohto zariadenia .....	8
Nastavenie domácej siete .....	9

---

## Začíname

Prehľad častí a ovládacích prvkov .....	10
Zariadenie .....	10
Diaľkové ovládanie (DO) .....	15
Kontrola dodávaného príslušenstva .....	16
Príprava diaľkového ovládania .....	16
Príprava zariadenia .....	17
Pripojenie k zdroju napájania .....	17
Napájanie zariadenia zo vstavanej batérie .....	17
Nastavenie pohotovostného režimu .....	18
Zapnutie zariadenia .....	18

---

## Sieťové pripojenia

Pripojenie k sieti .....	19
Nastavenie bezdrôtovej siete .....	19
Možnosť 1: Používanie dodávaného CD-ROM disku a PC s OS Windows .....	19
Možnosť 2: Používanie aplikácie pre smartfóny alebo tablety (zariadenie s OS Android/iPhone/iPod touch/iPad) .....	20
Možnosť 3: Manuálne nastavenie pomocou vyhľadania prístupového bodu (pre PC/Mac) .....	21
Možnosť 4: Používanie tlačidla WPS Push na prístupovom bode s podporou WPS .....	22
Nastavenie káblových sietí .....	23
Možnosť 5: Metóda DHCP .....	23

---

## Prehrávanie audio obsahu v domácej sieti

Používanie DLNA (Digital Living Network Alliance) .....	24
Prehrávanie audio obsahu v PC s OS Windows 7 .....	24
Prehrávanie audio obsahu v PC s OS Windows Vista/Windows XP .....	26

---

## Prehrávanie prúdov audio obsahu z Internetu (Music Service)

Využívanie prúdov audio obsahu z Internetu .....	28
Príprava mobilného zariadenia a jeho využitie ako diaľkového ovládania .....	28
Prehrávanie prúdov audio obsahu z Internetu .....	29

---

## Používanie služby AirPlay

Používanie služby AirPlay .....	31
---------------------------------	----

---

## Používanie služby Music Throw

Používanie služby Music Throw na tabletoch Sony Tablet, Xperia™ Tablet alebo na smartfóne Xperia™ Sony .....	33
--	----

---

## Ďalšie informácie

Používanie funkcie PARTY STREAMING .....	34
Spustenie režimu PARTY .....	34
Pripojenie sa k režimu PARTY .....	34
Aktualizácia softvéru .....	35
Nastavovacie zobrazenie v prehliadači .....	36
Používanie nastavovacieho zobrazenia v prehliadači .....	36
Spustenie prehliadača s OS Windows XP .....	37
Technické údaje .....	38
Bezpečnostné upozornenia .....	39
Poznámky k likvidácii nepotrebného zariadenia .....	40

---

## Riešenie problémov

Riešenie problémov .....	42
Informácie o indikátoroch .....	47

# Charakteristické vlastnosti tohto zariadenia

Po pripojení tohto DLNA (Digital Living Network Alliance)-kompatibilného zariadenia k sieti môžete prehrávať hudbu kdekoľvek v domácnosti. Napríklad si môžete prehrávať audio obsah uložený v PC v spálni prostredníctvom tohto zariadenia v obývačke (str. 24).

## Prehrávanie audio obsahu z Internetu

Môžete si prehrávať prúdy audio obsahu z Internetu (streaming) pomocou aplikácie “Network Audio Remote” bez potreby použitia PC. Táto aplikácia umožní využívať zariadenie s OS Android/Sony Tablet/Xperia™ Tablet/smartfón Xperia™ Sony/iPhone/iPod touch/iPad ako ovládacie zariadenie na prehrávanie hudby (str. 28).

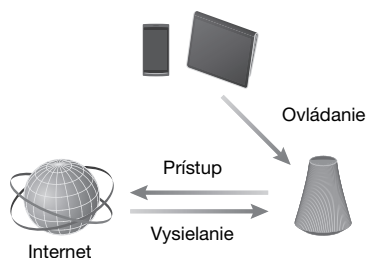

## Audio súbory z PC

Môžete si prehrávať audio obsah uložený v počítači Mac alebo PC s OS Windows s aplikáciou iTunes (str. 31) alebo Windows Media Player (str. 24).

## AirPlay

Môžete si prehrávať audio obsah uložený v zariadení iPhone, iPod touch alebo iPad. Prehrávanie audio obsahu tiež môžete riadiť odkiaľkoľvek v domácnosti (str. 31).

## Služba Music Throw na tabletoch Sony Tablet, Xperia™ Tablet alebo smartfóne Xperia™ Sony

Môžete si prehrávať prúdy audio obsahu priamo sieťovým reproduktorovým systémom prostredníctvom audio prehrávača integrovaného v tabletoch Sony Tablet, Xperia™ Tablet alebo smartfóne Xperia™ Sony (str. 33).

## PARTY STREAMING

Funkcia PARTY STREAMING vám umožní prehrávať rovnaký audio obsah všetkými reproduktorovými systémami disponujúcimi funkciou PARTY STREAMING súčasne (str. 34).

## Vstupný analógový konektor

Toto zariadenie môžete využívať ako bežné aktívne reproduktory bez pripojenia k sieti.

## Používanie tohto zariadenia úplne bez káblov

Toto zariadenie disponuje vstavanou batériou. Môžete ho prevádzkovať aj bez pripojenia sieťovej šnúry, ak je jeho batéria nabitá (str. 17).

## Prehrávanie hudby zo servera

Môžete si prehrávať obľúbený audio obsah z vášho DLNA-kompatibilného servera (PC atď.) a server môžete ovládať pomocou aplikácie “Network Audio Remote”.

Podrobnosti pozri str. 24.

Zariadenie s aplikáciou Network Audio Remote\* alebo DLNA ovládacie zariadenie

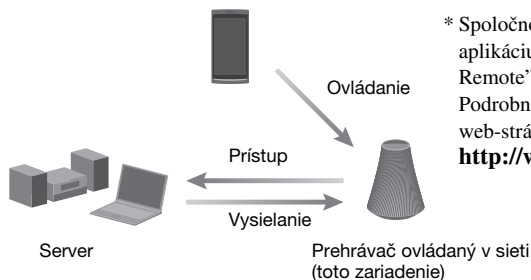

\* Spoločnosť Sony poskytuje aplikáciu “Network Audio Remote” bezplatne. Podrobnosti pozri na nasledovnej web-stránke:  
<http://www.sony.net/sans>

Týmto zariadením môžete prehrávať audio obsah, ak použijete PC ako server aj ovládacie zariadenie. Pre používanie tejto funkcie musí byť v PC nainštalovaný OS Windows 7. Podrobnosti pozri str. 24.

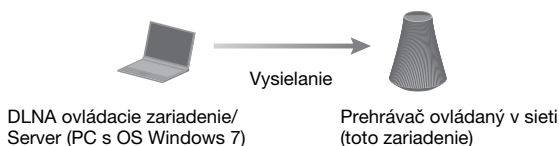

## Nastavenie domácej siete

Podľa daného sieťového prostredia pozri nasledovné strany.

### Bezdrôtové siete

➔ Nastavte sieť pomocou dodávaného CD-ROM disku alebo aplikácie pre smartfóny. Podrobnosti pozri v časti “Prehľad pre rýchle spustenie”.

Ak nastavujete sieť manuálne, pozri str. 19.

### WPS\*-kompatibilné bezdrôtové siete

➔ Str. 22

### Káblové siete

➔ Str. 23

\* WPS je štandard pre jednoduché a zabezpečené zriadenie (zavedenie) bezdrôtovej domácej siete. Mnoho nových bezdrôtových LAN routerov/prístupových bodov touto funkciou disponuje.

## Prehľad častí a ovládacích prvkov

### Zariadenie

#### Vrchná časť

Podrobnosti o jednotlivých indikátoroch pozri v časti “Informácie o indikátoroch” (str. 47).

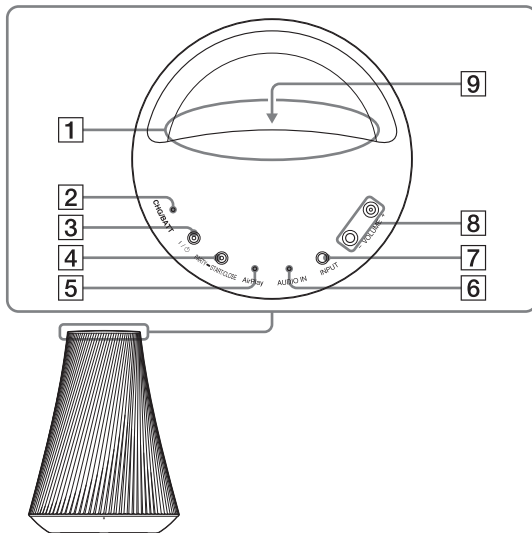

#### 1 Rukoväť

Rukoväť používajte pri prenášaní zariadenia.

#### 2 Indikátor CHG/BATT

Indikácia stavu nabitia batérie zariadenia (str. 17).

Zelený: Batéria zariadenia sa vybíja.

Žltý: Batéria zariadenia je takmer vybitá.

Červený: Batéria zariadenia sa nabíja.

Nesvieti:

Batéria zariadenia je úplne nabitá.

#### Rada

Keď je batéria zariadenia úplne nabitá, môžete z neho prehrávať cca 2 hodiny na maximálnej úrovni hlasitosti. Pri úrovni hlasitosti 15 (zmaximálnej hodnoty 30) môžete z neho prehrávať cca 5 hodín.

#### 3 Tlačidlo/indikátor I/⏻

##### (zapnutie/pohotovostný režim)

Stláčaním prepínate medzi zapnutím zariadenia a práve zvoleným pohotovostným režimom (str. 18).

Indikácia stavu napájania zariadenia (str. 18).

Zelený: Zariadenie je zapnuté.

Žltý: Zariadenie je v sieťovom pohotovostnom režime.

Červený:

Zariadenie je v pohotovostnom režime.

Nesvieti:

Zariadenie je vypnuté (mimo prevádzky).

## Poznámka

Keď je toto zariadenie v bežnom pohotovostnom režime alebo je prepínač OPERATE ON/OFF v polohe OFF, nie je ho možné ovládať cez domácu sieť. Keď chcete toto zariadenie ovládať cez domácu sieť, nastavte ho do sieťového pohotovostného režimu. Pozri časť “Nastavenie pohotovostného režimu” (str. 18).

### 4 Tlačidlo PARTY – START/CLOSE, indikátor PARTY STREAMING

Stlačením aktivujete funkciu PARTY STREAMING (str. 34).

Indikácia stavu funkcie PARTY STREAMING (str. 34).

Zelený: Zariadenie sa zúčastňuje režimu PARTY ako PARTY hostiteľ.

Žltý: Zariadenie sa zúčastňuje režimu PARTY ako PARTY hosť.

Červený: Vyskytla sa chyba.

### 5 Indikátor AirPlay<sup>1)</sup>

Svieti nazeleno, keď je aktívna funkcia AirPlay (str. 31).

### 6 Indikátor AUDIO IN<sup>1)</sup>

Svieti nazeleno, ak je zvolený audio vstup.

### 7 Tlačidlo INPUT

Stláčaním prepínate medzi nasledovnými vstupmi v uvedenom poradí.

Domáca sieť/AirPlay/audio vstup

### 8 Tlačidlá VOLUME+<sup>2)</sup>/–

Nastavenie hlasitosti. Indikátor  (zapnutie/pohotovostný režim) blinká rýchlo, ak je hlasitosť nastavená na minimálnu alebo maximálnu úroveň.

### 9 Podsvietený indikátor

Indikácia stavu prehrávania audio obsahu.

Modrý (svieti):

Zastavenie prehrávania audio obsahu.

Biely (svieti):

Zariadenie je v režime prehrávania.

Biely (blinká):

Zariadenie sa pripravuje na prehrávanie.

Ak indikátor blinká rýchlo, vyskytla sa chyba pri prehrávaní.

## Poznámky

- Tento indikátor blinká počas aktivácie zariadenia. Aktivácia môže chvíľu trvať.
- Tento indikátor bežne svieti nabiele, aj keď zariadenie zastaví prehrávanie po zvolení audio vstupu.

<sup>1)</sup> Ak nesvieti indikátor AUDIO IN ani AirPlay, zvolí sa automaticky režim domácej siete.

<sup>2)</sup> Tlačidlo VOLUME + má orientačný hmatový bod. Pri ovládaní ho využívajte na orientáciu.

## Predná časť

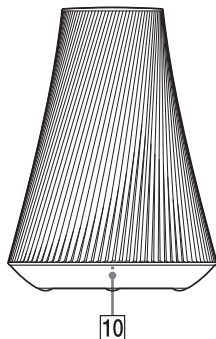

### 10 Senzor signálov z diaľkového ovládania

Príjem signálov z diaľkového ovládania.  
Diaľkové ovládanie smerujte na toto miesto.

Vhodný uhol pre príjem signálov z diaľkového ovládania na tomto zariadení je  $100^\circ$  na každú stranu a v mieste senzora signálov z diaľkového ovládania tvorí tento uhol  $200^\circ$ .

## Zadná časť

Podrobnosti o jednotlivých indikátoroch pozri v časti “Informácie o indikátoroch” (str. 47).

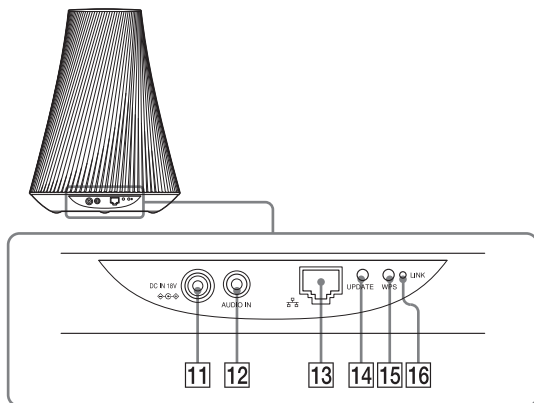

### 11 Konektor DC IN

Pripojenie dodávaného AC adaptéra (str. 17).

### 12 Konektor AUDIO IN

Pripojenie výstupného audio konektora externého zariadenia.

### 13 (LAN) port

Pripojenie sieťového (LAN) kábla (nedodávaný).

### 14 Tlačidlo/indikátor UPDATE

Stlačením spustíte aktualizáciu softvéru zariadenia (str. 35).

Indikácia stavu aktualizácie zariadenia.

Zelený (svieti):

Aktualizácia zariadenia je dostupná.

Zelený (bliká): Zariadenie sa aktualizuje.

Nesvieti:

Zariadenie nepotrebuje aktualizáciu.

### 15 Tlačidlo WPS

Vytvorenie nastavení siete pre konfiguráciu tlačidlom WPS (str. 22).

### 16 Indikátor LINK

Indikácia stavu pripojenia káblovej/ bezdrôtovej LAN siete.

Zelený: Bezdrôtové pripojenie (str. 19).

Žltý: Káblové pripojenie (str. 23).

Červený: Vyskytol sa nasledovný stav.

- Zariadenie nedokáže vyhľadať prístupový bod bezdrôtovej LAN siete.
- Spôsob zabezpečenia/heslo zvolené pre daný prístupový bod je nesprávne.
- Vyskytla sa chyba.

Nesvieti:

Nastavenie bezdrôtovej siete nie je dokončené.

## Spodná časť

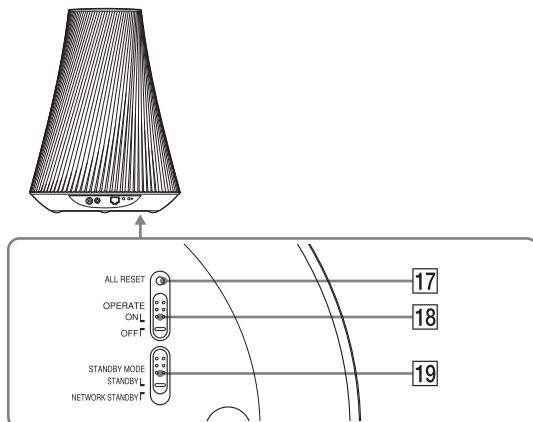

### 17 Tlačidlo ALL RESET v otvore

Keď je prepínač OPERATE ON/OFF v polohe ON, tlačidlo zatlačte a pridržte, kým sa pri zapnutí zariadenia nerozsvietia všetky indikátory.

Obnovia sa výrobné nastavenia.

Použite vhodný tenký predmet, napríklad spinku.

Všetky vykonané nastavenia aj uložené informácie sa zrušia.

#### Poznámka

Po stlačení tlačidla ALL RESET sa zrušia aj nastavenia siete.

### 18 Prepínač OPERATE ON/OFF

Prepnutím do polohy ON zapnete zariadenie alebo umožníte nabíjanie jeho batérie.

Prepnutím do polohy OFF vypnete zariadenie, ak ho nechcete dlhší čas používať (str. 18).

### 19 Prepínač STANDBY MODE

Prepínanie medzi sieťovým pohotovostným režimom a bežným pohotovostným režimom (str. 18).



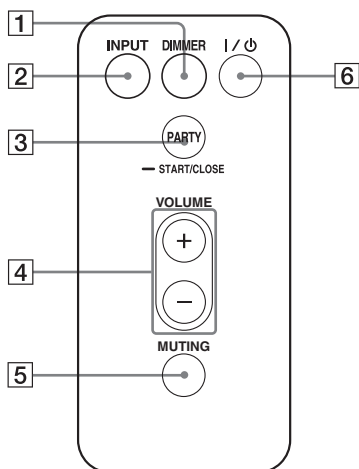

### 1 Tlačidlo DIMMER

Stláčaním meníte jas podsvieteného indikátora (bežný/nízky).

### 2 Tlačidlo INPUT

Stláčaním prepínate medzi nasledovnými vstupmi v uvedenom poradí:  
Domáca sieť/AirPlay/audio vstup

### 3 Tlačidlo PARTY

Stlačeníím aktivujete funkciu PARTY STREAMING (str. 34).

### 4 Tlačidlá VOLUME +/-

Stláčaním nastavíte hlasitosť.

### 5 Tlačidlo MUTING

Stlačeníím dočasne vypnete zvuk.  
Keď je vypnutý zvuk, podsvietený indikátor bliká namodro.

### 6 Tlačidlo I/⏻

**(zapnutie/pohotovostný režim)**

Stláčaním prepínate medzi zapnutím zariadenia a pohotovostným režimom (str. 18).

## Kontrola dodávaného príslušenstva

Skontrolujte, či ste s reproduktorovým systémom v balení dostali všetky nasledovné položky.

Diaľkové ovládanie (1)  
AC adaptér (1)  
Sieťová šnúra (1)  
CD-ROM disk  
("NS Setup" (Nastavenie NS)) (1)  
Návod na použitie (tento návod)  
Prehľad pre rýchle spustenie (súčasť tohto návodu)

## Príprava diaľkového ovládania

Dodávaná lítiová batéria (CR2025) je už vložená v diaľkovom ovládaní. Pred použitím odstráňte izolačný prvok.

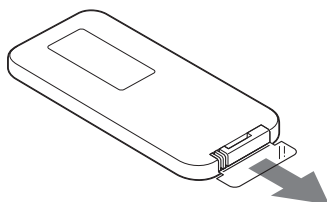

### Výmena batérie v diaľkovom ovládaní

Ak diaľkové ovládanie prestane fungovať, vymeňte batériu (CR2025) za novú.

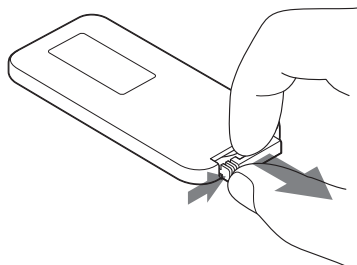

- 1** Vytiahnite držiak batérie.
- 2** Z držiaka batérie vyberte starú a vložte novú batériu označením "+" smerom nahor.
- 3** Zasuňte držiak batérie do diaľkového ovládania.

# Príprava zariadenia

## Prípojenie k zdroju napájania

- 1 K AC adaptéru pripojte sieťovú šnúru.

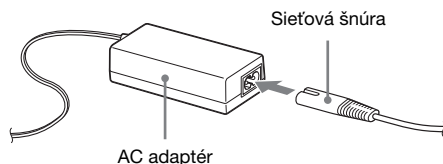

- 2 Konektor z AC adaptéra pripojte do konektora DC IN na zariadení.

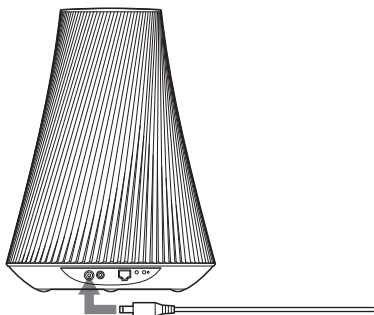

- 3 Sieťovú šnúru pripojte do elektrickej zásuvky.

### Poznámka

V závislosti od teploty zariadenia nemusí byť možné zariadenie zapnúť, alebo sa zariadenie môže automaticky vypnúť za účelom jeho ochrany. Ak je teplota príliš vysoká, ponechajte zariadenie vypnuté, kým nevychladne. Ak zariadenie zapnete ešte pred vychladnutím, zariadenie sa môže znova vypnúť, alebo nemusí byť možné jeho používanie.

## Napájanie zariadenia zo vstavanej batérie

Vstavaná batéria umožňuje prevádzkovať zariadenie bez sieťovej šnúry.

- 1 Pripojte zariadenie k elektrickej sieti.
- 2 Nastavte prepínač OPERATE ON/OFF do polohy ON, aby sa začala nabíjať batéria.

Čas nabíjania závisí od aktuálneho režimu zariadenia.

Pozri časť "Čas nabíjania:" (str. 39).

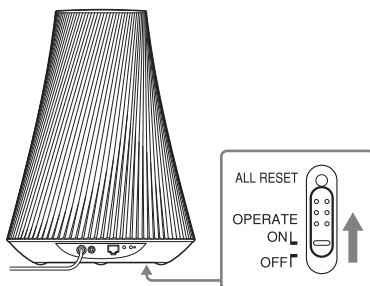

### Poznámky

- Ak je prepínač OPERATE ON/OFF v polohe OFF, vstavaná batéria sa nenabíja, aj keď bude zariadenie pripojené sieťovou šnúrou k napájaniu.
- Ak nabíjate batériu zariadenia po jeho dlhšom nepoužívaní, pri prvom raze nemusí byť možné nabiť batériu na správnu kapacitu. Dôvodom sú vlastnosti batérie. Nejde o poruchu. Batériu nabite znova.

## Nastavenie pohotovostného režimu

### Používanie zariadenia v domácej sieti

Ak chcete zariadenie používať v domácej sieti, nastavte prepínač STANDBY MODE do polohy NETWORK STANDBY (sieťový pohotovostný režim), aby ho bolo možné ovládať z iného ovládacieho zariadenia (Controller) v sieti. Toto zariadenie sa automaticky zapne, keď začne ovládacie zariadenie vysielat audio obsah do tohto zariadenia.

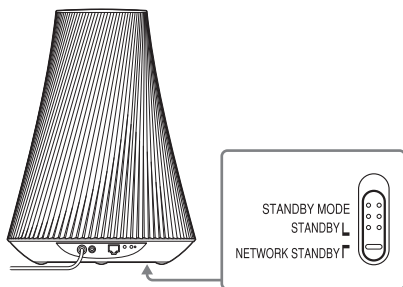

### Rada

Toto zariadenie ponechajte v sieťovom pohotovostnom režime, aj keď ho práve nepoužívate.

### Používanie zariadenia formou aktívneho reproduktora

Toto zariadenie môžete používať ako bežné aktívne reproduktory bez pripojenia k domácej sieti. Nastavte prepínač STANDBY MODE do polohy STANDBY (bežný pohotovostný režim).

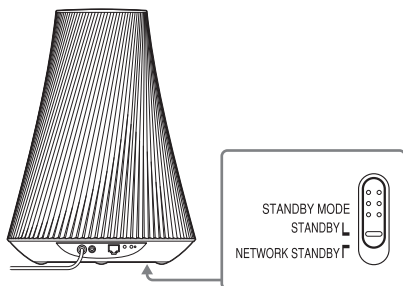

## Zapnutie zariadenia

### Prepínač OPERATE ON/OFF nastavte do polohy ON.

Indikátor I/⏻ (zapnutie/pohotovostný režim) bliká nazeleno a podsvietený indikátor sa rozsvieti.

Zariadenie môžete používať, keď bude indikátor I/⏻ (zapnutie/pohotovostný režim) svietiť nazeleno a podsvietený indikátor bude svietiť tiež. Aktivácia môže chvíľu trvať.

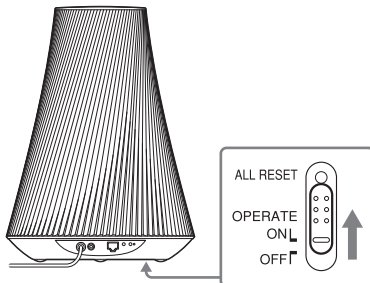

Zariadenie sa automaticky prepne do pohotovostného režimu zvoleného v časti “Nastavenie pohotovostného režimu” (str. 18), ak sa 30 minút vôbec nepoužíva. Ak sa vybíja batéria a zariadenie sa ďalších 30 minút nepoužíva v sieťovom pohotovostnom režime, za účelom šetrenia batérie sa zariadenie prepne do iného pohotovostného režimu.

### Rada

Z výroby je prepínač STANDBY MODE nastavený v polohe STANDBY.

### Zapnutie napájania zo sieťového pohotovostného režimu alebo bežného pohotovostného režimu

Stlačte tlačidlo I/⏻ (zapnutie/pohotovostný režim). Indikátor I/⏻ (zapnutie/pohotovostný režim) sa rozsvieti nazeleno a podsvietený indikátor sa rozsvieti.

### Vypnutie zariadenia

Ak chcete zariadenie úplne vypnúť a nebudete ho používať, prepnite prepínač OPERATE ON/OFF do polohy OFF.

Ak zariadenie nie je pripojené k AC adaptéru, prepínač OPERATE ON/OFF prepnite do polohy OFF, aby sa zabránilo vybíjaniu batérie.

### Pripojenie k sieti

Po zistení daného sieťového prostredia nastavte sieť. Pozri nasledovné informácie.

Podrobnosti pozri na nasledovnej web-stránke:

<http://www.sony.net/sans>

### Nastavenie bezdrôtovej siete

Vyberte vhodný spôsob a začnite nastavovať sieť.

- Možnosť 1: Používanie dodávaného CD-ROM disku a PC s OS Windows (str. 19)
- Možnosť 2: Používanie aplikácie pre smartfóny alebo tablety (zariadenie s OS Android/iPhone/iPod touch/iPad) (str. 20)
- Možnosť 3: Manuálne nastavenie pomocou vyhľadania prístupového bodu (pre PC/Mac) (str. 21)
- Možnosť 4: Používanie tlačidla WPS Push na prístupovom bode s podporou WPS (str. 22)

### Nastavenie káblovej siete

- Možnosť 5: Metóda DHCP (str. 23)

#### Rada

Pripojenie pri pevnej IP adrese a nastavenie proxy servera vykonajte tak, že zobrazíte nastavovacie zobrazenie v prehliadači a nastavenia vykonajte podľa časti "Možnosť 3: Manuálne nastavenie pomocou vyhľadania prístupového bodu (pre PC/Mac)" (str. 21).

### Ak sa počas nastavovania siete vyskytne problém

Stlačte tlačidlo ALL RESET na spodnej strane zariadenia vhodným špicatým predmetom (napr. malá spinka) (str. 14).

## Nastavenie bezdrôtovej siete

### Poznámka

Ak nastavujete bezdrôtovú sieť, môže byť potrebný údaj SSID (názov bezdrôtovej siete) a bezpečnostný kľúč (heslo) (kľúč WEP alebo WPA). Bezpečnostný kľúč (sieťový kľúč) je kódovací kľúč používaný na obmedzenie (určenie) zariadení, ktoré môžu vzájomne komunikovať. Používa sa na poskytnutie vyššej miery zabezpečenia pre zariadenia komunikujúce cez bezdrôtový LAN router/prístupový bod.

### Možnosť 1: Používanie dodávaného CD-ROM disku a PC s OS Windows

#### Poznámka

PC musí byť bezdrôtovo pripojený k LAN sieti.

### 1 Pripravte si názov bezdrôtovej siete (SSID) a bezpečnostný kľúč (ak sa používa).

SSID (Názov bezdrôtovej siete)

Bezpečnostný kľúč  
(kľúč WEP alebo WPA)

Pozri návod na použitie pre bezdrôtový LAN router/prístupový bod.

### 2 Zapnite zariadenie.

Overte, či indikátor I/⏻ (zapnutie/pohotovostný režim) po blikaní nazeleno začal svietiť nazeleno.

### 3 Vložte dodávaný inštalačný CD-ROM disk do CD-ROM mechaniky PC.

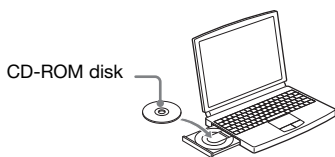

Ak sa program nespustí automaticky, dvakrát kliknite na “NS\_Setup.exe” v okne CD-ROM.

## 4 Nastavenie vykonajte podľa krokov 1 až 4 v zobrazovaných pokynoch.

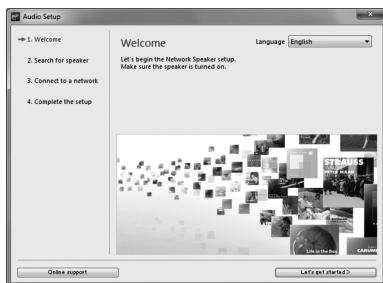

Po dokončení nastavenia kliknite na tlačidlo “Play test sound” (Prehrať testovací zvuk), aby ste zistili, či reproduktorový systém reprodukuje testovací zvuk.

## Možnosť 2: Používanie aplikácie pre smartfóny alebo tablety (zariadenie s OS Android/iPhone/iPod touch/iPad)

### Poznámky

- Pred začatím tohto postupu majte na pamäti, že vaša Wi-Fi sieť nebude zabezpečená, kým sa nedokončí nastavenie. Po dokončení nastavenia bude Wi-Fi sieť znova chránená, ak nastavíte zabezpečenie bezdrôtovej LAN siete.
- Nasledovný postup musíte dokončiť do 30 minút. Ak ho nestihnete dokončiť, vypnite zariadenie a začnite znova od kroku 1.

## 1 Pripravte si názov bezdrôtovej siete (SSID) a bezpečnostný kľúč (ak sa používa).

SSID (Názov bezdrôtovej siete)

Bezpečnostný kľúč  
(kľúč WEP alebo WPA)

Pozri návod na použitie pre bezdrôtový LAN router/prístupový bod.

## 2 Zapnite zariadenie.

Overte, či indikátor I/⏻ (zapnutie/pohotovostný režim) po blikaní nazeleno začal svietiť nazeleno.

### Poznámky

- Ak je nastavenie už vykonané cez niektorú “Možnosť 1” až “Možnosť 4”, proces nastavenia sa nemusí vykonať správne. Zariadenie úplne resetujte. Zatláčajte a pridržte tlačidlo ALL RESET, kým sa nerozsvietia všetky indikátory (str. 14).
- Nepripájajte sieťový (LAN) kábel.

## 3 Stiahnite aplikáciu “NS Setup” a spustite ju.



Bezplatnú aplikáciu môžete stiahnuť z Internetu z lokality “Google Play” pre zariadenia s OS Android alebo z lokality “App Store” pre zariadenia iPhone/iPod touch/iPad.

Aplikáciu môžete jednoducho vyhľadať napísaním “NS Setup” do vyhľadávacieho okna.

### Ak nastavujete so zariadením iPhone/iPod touch/iPad

Zvoľte [Settings] (Nastavenia) – [Wi-Fi] a zvoľte “Sony\_Wireless\_Audio\_Setup”.

Ak sa “Sony\_Wireless\_Audio\_Setup” nezobrazí, počkajte, kým sa toto zariadenie úplne nezapne.

## 4 Nastavenie vykonajte podľa zobrazených pokynov.

Po dokončení nastavenia kliknite na tlačidlo “Play test sound” (Prehrať testovací zvuk), aby ste zistili, či reproduktorový systém reprodukuje testovací zvuk.

### Možnosť 3: Manuálne nastavenie pomocou vyhľadania prístupového bodu (pre PC/Mac)

#### Poznámka

Pred začatím tohto postupu majte na pamäti, že vaša Wi-Fi sieť nebude zabezpečená, kým sa nedokončí nastavenie. Po dokončení nastavenia bude Wi-Fi sieť znova chránená, ak nastavíte zabezpečenie bezdrôtovej LAN siete.

## 1 Pripravte si názov bezdrôtovej siete (SSID) a bezpečnostný kľúč (ak sa používa).

SSID (Názov bezdrôtovej siete)

---

Bezpečnostný kľúč  
(kľúč WEP alebo WPA)

---

Pozri návod na použitie pre bezdrôtový LAN router/prístupový bod.

## 2 Zapnite zariadenie.

## 3 Zatlačte a pridržte tlačidlo ALL RESET na spodnej strane zariadenia vhodným špicatým predmetom (napr. spinka), kým nezačne blikať indikátor I/⏻.

## 4 Overte, či indikátor I/⏻ (zapnutie/pohotovostný režim) po blikaní nazeleno začal svietiť nazeleno.

## 5 Pripojte zariadenie k počítaču Mac alebo PC.

### Pre Mac OS X

Zapnite počítač Mac.

Kliknite na ikonu  v hornej časti monitora.

Zapnite Wi-Fi alebo AirPort.

Zvoľte [Open Network Preferences...] (Otvoriť preferencie siete...).

Zo zoznamu sietí zvoľte [Sony\_Wireless\_Audio\_Setup].

### Pre OS Windows 7

Zapnite PC.

Kliknite na ikonu  v spodnej časti monitora.

Zo zoznamu sietí zvoľte [Sony\_Wireless\_Audio\_Setup].

### Pri OS Windows Vista

Zapnite PC.

Kliknite na ikonu  v spodnej časti monitora.

Kliknite na [Connect to a network] (Pripojiť k sieti).

Zo zoznamu sietí zvoľte [Sony\_Wireless\_Audio\_Setup].

## 6 Zobrazte okno [Sony Network Device Setting] (Nastavenie sieťového zariadenia Sony).

### Pre počítače Mac

Spustíte Safari a zvoľte [Bonjour] v záložkách [Bookmarks], potom zvoľte [SA-NS510].

### Pre PC

Spustíte prehliadač a zadajte niektorú z nasledovných URL adries do adresnej lišty prehliadača.



## 7 Ak sa zobrazí okno [Language Setup] (Nastaviť jazyk), zvolte želaný jazyk.

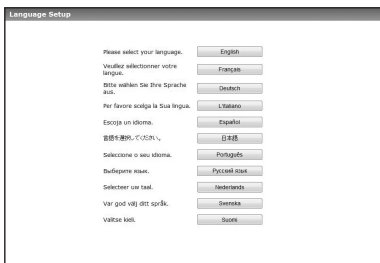

## 8 V Menu zvolte [Network Settings] (Nastavenia siete).



Network Settings (Nastavenia siete)

## 9 Zvolte názov SSID bezdrôtového LAN routera/prístupového bodu a zadajte bezpečnostný kľúč (ak sa používa).



SSID

## 10 Zvolte [Apply] (Použiť).

## 11 V zobrazenom okne kliknite na [OK].

Zariadenie sa automaticky reštartuje a indikátor LINK sa po zavedení pripojenia rozsvieti nazeleno.

## 12 Znova pripojte počítač Mac alebo PC do siete.

## Poznámka

Tento postup je potrebné dokončiť do 30 minút. Ak ho nestihnete dokončiť, začnite znova od kroku 3.

## Možnosť 4: Používanie tlačidla WPS Push na prístupovom bode s podporou WPS

### 1 Overte, či je odpojený sieťový (LAN) kábel (nedodávaný).

Ak sieťový (LAN) kábel nie je odpojený, odpojte ho, kým je odpojené napájanie.

### 2 Zapnite zariadenie.

Zariadenie môžete používať, keď bude indikátor I/⏻ (zapnutie/pohotovostný režim) svietiť nazeleno a podsvietený indikátor bude svietiť tiež. Aktivácia môže chvíľu trvať.

## Poznámka

Indikátor AUDIO IN nesmie svietiť.

### 3 Stlačte tlačidlo WPS na prístupovom bode.



\* Poloha a tvar tlačidla WPS sa líšia podľa konkrétneho modelu prístupového bodu.

## Rada

Podrobnosti o tlačidle WPS pozri v návode na použitie pre bezdrôtový LAN router/prístupový bod.

### 4 Na 3 sekundy pridržte zatlačené tlačidlo WPS na tomto zariadení.

Indikátor LINK bude po zavedení pripojenia svietiť nazeleno.



# Nastavenie káblových sietí

## Možnosť 5: Metóda DHCP

Zvyčajne je pri pripojení PC do siete nastavenie DHCP nastavené na ON (Zap.). Ak používate káblovú sieť, vyskúšajte nasledovný spôsob.

Vopred nastavte nastavenie DHCP na ON (Zap.).

- 1 Overte, či je PC aj router zapnutý.**
- 2 Pripojte zariadenie k routeru sieťovým (LAN) káblom (nedodávaný).**
- 3 Pripojte router k PC ďalším sieťovým (LAN) káblom (nedodávaný).**

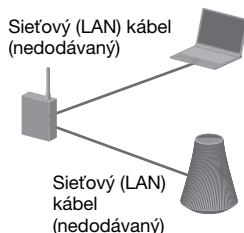

- 4 Zapnite zariadenie.**

Indikátor LINK bude po zavedení pripojenia svietiť nažltlo.

## Prehrávanie audio obsahu v domácej sieti

### Používanie DLNA (Digital Living Network Alliance)

Týmto zariadením môžete prehrávať audio obsah z DLNA-kompatibilných serverov (napr. PC alebo zvuková sieť atď.) a riadiť server pomocou aplikácie “Network Audio Remote”. Pre túto operáciu je potrebné DLNA-kompatibilné ovládacie zariadenie (vzdialené ovládacie zariadenie atď.). Ako server aj ovládacie zariadenie môžete používať PC s OS Windows 7.

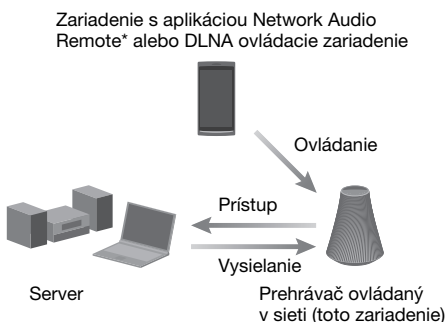

\* Spoločnosť Sony poskytuje aplikáciu “Network Audio Remote” bezplatne. Podrobnosti pozri na nasledovnej web-stránke: <http://www.sony.net/sans>

Zariadenie dokáže prehrávať audio obsah vo formátoch MP3, Linear PCM, WMA a AAC\* uložený na serveri. Toto zariadenie nedokáže prehrať audio obsah s ochranou proti kopírovaniu DRM (Digital Rights Management).

\* Zariadenie prehráva AAC súbory len s príponou “.m4a,” “.mp4,” alebo “.3gp”.

#### Poznámky

- Ak prehrávate audio obsah cez domácu sieť, obecné môže rozpoznanie jednotlivých aktuálne používaných DLNA-kompatibilných zariadení určitý čas trvať.
- Toto zariadenie nedokáže prehrávať súbory vo formáte WMA s ochranou autorských práv DRM.

Ak zariadenie nedokáže prehrávať súbory WMA, overte vlastníctvo daného súboru na PC a zistite, či nemá ochranu DRM.

Otvorte priečinok alebo album, kde je daný súbor WMA uložený a kliknutím pravým tlačidlom zobrazte okno [Property] (Vlastníctvo). Ak sa zobrazí záložka [Licence] (Licencia), súbor má ochranu DRM a toto zariadenie ho nedokáže prehrať.

- S DLNA-CERTIFIKOVANÝMI produktmi nemusí byť možné prehrávať určitý obsah.

Kompatibilitu s OS Windows 8 pozri na nasledovnej web-stránke:

<http://www.sony.net/sans>

### Prehrávanie audio obsahu v PC s OS Windows 7

OS Windows 7 podporuje DLNA ver. 1.5. PC s OS Windows 7 môžete používať ako server aj ovládacie zariadenie. Audio obsah zo servera môžete jednoducho prehrať pomocou funkcie [Play To] (Prehrať v) v OS Windows 7.

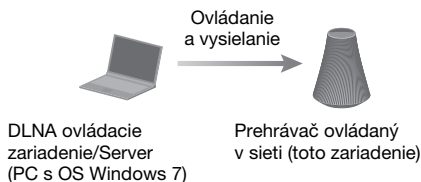

#### Poznámka

V závislosti od verzie operačného systému alebo prostredia v počítači sa položky uvedené v tejto časti môžu od položiek zobrazených v PC líšiť. Bližšie podrobnosti pozri v pomocníkovi (Help) operačného systému.

### Nastavenie PC s OS Windows 7

- 1 Zvoľte [Start] (Štart) – [Control Panel] (Ovládací panel) a následne [View network status and tasks] (Zobrazíť stav siete a sieťové úlohy) v ponuke [Network and Internet] (Sieť a Internet). Zobrazí sa okno [Network and Sharing Center] (Centrum siete).

## Rada

Ak sa na monitore nezobrazí požadovaná položka, skúste zmeniť typ zobrazenia Ovládacieho panelu.

- 2 V ponuke [View your active networks] (Zobrazenie aktívnych sietí) zvolte [Public network] (Verejná sieť). Ak sa zobrazí iná ponuka ako [Public network] (Verejná sieť), pokračujte krokom 5.

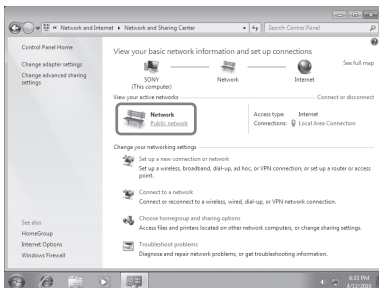

Zobrazí sa okno [Set Network Location] (Nastaviť sieťové umiestnenie).

- 3 V závislosti od prostredia, v ktorom systém používate zvolte [Home network] (Domáca sieť) alebo [Work network] (Pracovná sieť).
- 4 Postupujte podľa inštrukcií zobrazovaných na monitore, ktoré sa zobrazujú v závislosti od prostredia, v ktorom sa zariadenie používa. Po dokončení nastavení si overte, či sa položka v ponuke [View your active networks] (Zobraziť aktívne siete) zmenila na [Home network] (Domáca sieť) alebo [Work network] (Pracovná sieť) v okne [Network and Sharing Center] (Centrum sietí).
- 5 Zvolte [Change advanced sharing settings] (Zmeniť rozšírené nastavenia zdieľania).

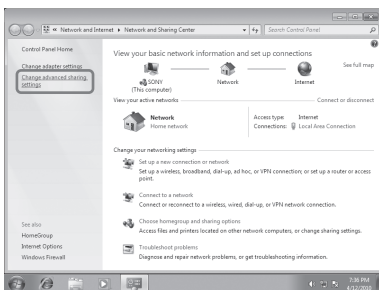

- 6 V okne [Media streaming] (Vysielanie prúdov mediálnych údajov) zvolte [Choose media streaming options...] (Vybrať možnosti vysielania prúdov mediálnych údajov...).

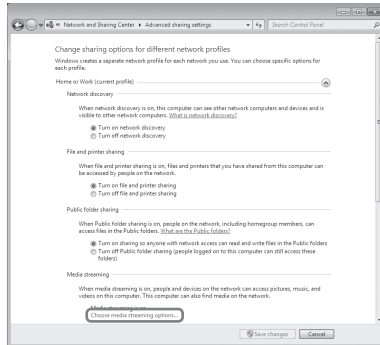

- 7 Ak sa v okne Media streaming options (Možnosti vysielania prúdov mediálnych údajov) zobrazí [Media streaming is not turned on] (Vysielanie prúdov mediálnych údajov nie je zapnuté), zvolte [Turn on media streaming] (Zapnúť vysielanie prúdov mediálnych údajov).
- 8 Zvolte [Allow All] (Povoliť všetko).

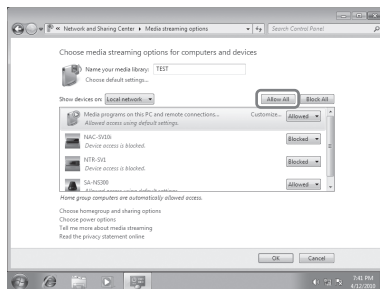

Otvorí sa okno [Allow All Media Devices] (Povoliť všetky mediálne zariadenia). Ak sú všetky zariadenia v lokálnej sieti nastavené na [Allowed] (Povolené) pre prístup do siete, zvolte [OK] a zatvorte okno.

- 9 Zvolte [Allow all computers and media devices] (Povoliť všetky počítače a mediálne zariadenia).
- 10 Zvolte [OK] a zatvorte okno.

## Prehrávanie audio obsahu uloženého v PC s OS Windows 7

- 1 Spustíte prehrávač [Windows Media Player] v OS Windows 7.
- 2 Spustíte prehrávanie prúdov médií.
- 3 Zvoľte želaný audio obsah a kliknite naň pravým tlačidlom.
- 4 Z menu voľte [Play To] (Prehrať v).

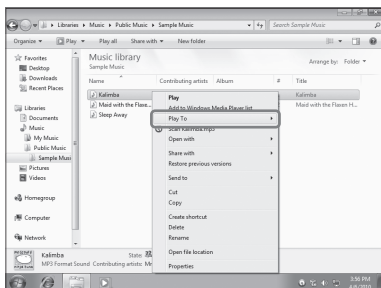

Zobrazí sa zoznam zariadení.

- 5 Zvoľte [SA-NS510].

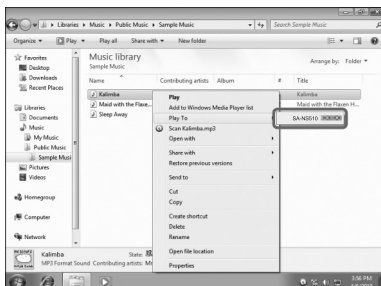

Audio obsah sa bude prehrávať týmto zariadením.

## Prehrávanie audio obsahu v PC s OS Windows Vista/Windows XP

Ak chcete prehrávať hudbu z PC s OS Windows Vista/Windows XP\* ako servera, je nutné nastaviť prehrávač Windows Media Player 11.

\* Softvér Windows Media Player 11 nie je v OS Windows XP predinštalovaný od výroby. Navštívte web-stránku spoločnosti Microsoft, stiahnite inštaláčny súbor a nainštalujte Windows Media Player 11 vo vašom PC.

Aktualizujte verziu OS vášho PC na XP s aktualizáciou Service Pack 2 alebo novšiu a potom nainštalujte Windows Media Player 11. Windows Media Player 11 sa nedá nainštalovať vo verziách XP pred aktualizáciou Service Pack 2.

### Poznámka

V závislosti od verzie operačného systému alebo prostredia v počítači sa položky uvedené v tejto časti môžu od položiek zobrazených v PC líšiť. Bližšie podrobnosti pozri v pomocníkovi (Help) operačného systému.

## Nastavenie PC s OS Windows Vista/Windows XP

- 1 Zvoľte [Start] (Štart) – [All Programs] (Všetky programy) a potom [Windows Media Player].
- 2 V Menu [Library] (Knižnica) zvoľte [Media Sharing...] (Zdieľanie médií...). Ak používate OS Windows XP, pokračujte krokom 8.
- 3 Ak sa zobrazí , zvoľte [Networking...] (Sieť...).

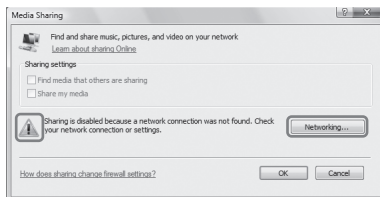

Zobrazí sa okno [Network and Sharing Center] (Centrum sieťi).

- 4 Zvoľte [Customize] (Prispôsobiť).

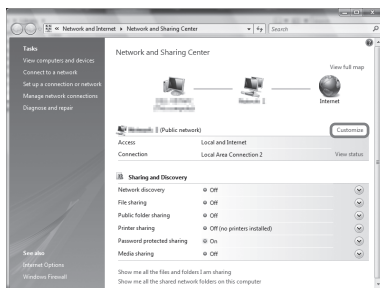

Zobrazí sa okno [Set Network Location] (Nastaviť sieťové umiestnenie).

- 5** Zaškrtnite [Private] (Súkromné) a zvolte [Next] (Ďalej).

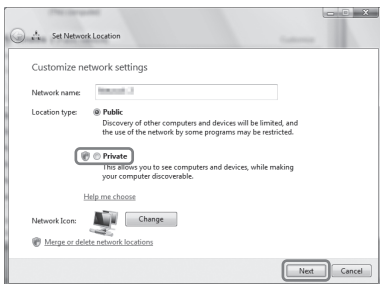

- 6** Overte si, či sa položka [Location type] (Typ umiestnenia) zmenila na [Private] (Súkromné) a zvolte [Close] (Zatvoriť).
- 7** Overte si, či sa položka [(Private network)] (Súkromná sieť) zobrazila v okne [Network and Sharing Center] (Centrum sietí) a okno zatvorte.
- 8** Ak v okne [Media Sharing] (Zdieľanie médií) zobrazenom v kroku 2 nie je zaškrtnuté [Share my media] (Zdieľať moje médiá), zaškrtnite [Share my media] (Zdieľať moje médiá) a zvolte [OK].



- Zobrazí sa zoznam pripojiteľných zariadení.
- 9** Zvoľte položku [Settings...] (Nastavenie...), ktorá sa zobrazila pri položke [Share my media to:] (Zdieľať moje médiá na:).
- 10** Zaškrtnite [Allow new devices and computers automatically] (Automaticky povoliť nové zariadenia a počítače) a zvolte [OK].

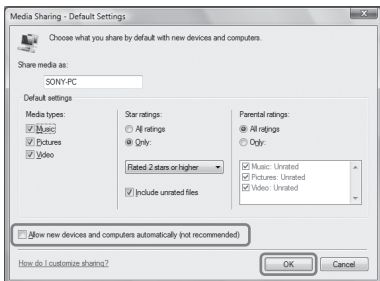

## Poznámka

Zrušte zaškrtnutie tejto položky po overení, že je možné zariadenie pripojiť k PC a prehrávať audio obsah na PC.

## Prehrávanie audio obsahu uloženého v PC s OS Windows Vista/Windows XP

Audio obsah môžete prehrávať pomocou DLNA ovládacieho zariadenia (str. 24).

## Prehrávanie prúdov audio obsahu z Internetu (Music Service)

### Využívanie prúdov audio obsahu z Internetu

Môžete si prehrávať prúdy rôzneho audio obsahu z Internetu (streaming) pomocou aplikácie “Network Audio Remote” bez potreby použitia PC.

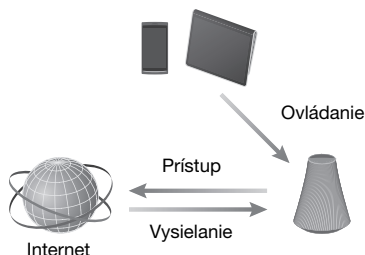

## Príprava mobilného zariadenia a jeho využitie ako diaľkového ovládania

### Poznámky

- Pred prehrávaním prúdov audio obsahu z Internetu overte nasledovné:
  - Skontrolujte, že sú všetky zariadenia pripojené k vašej domácej sieti a či sú správne nastavené.
  - Skontrolujte, či je zariadenie zapnuté alebo je v sieťovom pohotovostnom režime.
  - Skontrolujte, či majú toto zariadenie aj ovládacie zariadenie povolený prístup k serveru.
  - Skontrolujte, či sa toto zariadenie aj server rozpoznali a zaregistrovali ovládacím zariadením.
- V závislosti od poskytovateľa služieb bude možno nutné zaregistrovať váš systém. Bližšie podrobnosti o registrácii získate na podpornej stránke poskytovateľa služby. Podrobnosti pozri na nasledovnej web-stránke: <http://www.sony.net/sans>
- Ak potrebujete najnovšie podporné informácie o prehrávaní prúdov audio obsahu z Internetu a registračnom kóde, nájdete ich na nasledovnej web-stránke: <http://www.sony.net/sans>

## 1 Stiahnite aplikáciu “Network Audio Remote” a spustite ju.



Bezplatnú aplikáciu môžete stiahnuť z Internetu z lokality “Google Play” pre zariadenia s OS Android alebo z lokality “App Store” pre zariadenia iPhone/iPod touch/iPad.

Aplikáciu môžete jednoducho vyhľadať napísaním “Network Audio Remote” do vyhľadávacieho okna.

## 2 Zvoľte želanú službu prehrávania prúdov audio obsahu z Internetu.

Napr. Music Unlimited  
[Music Services] (Hudobné služby) –  
[Music Unlimited] – [Genre] (Žáner)

## Prehrávanie prúdov audio obsahu z Internetu

### Rada

Zobrazenia použité v tejto časti zodpovedajú zariadeniu iPad. Zobrazenia na zariadeniach s OS Android alebo iPhone/iPod touch sú odlišné.

- 1** Zatláčte/kliknite na ikonu  na displeji zariadenia s OS Android alebo zariadenia iPhone/iPod touch/iPad.
- 2** Zo zoznamu reproduktorových systémov zvolíte toto zariadenie (SA-NS510 xxxxxx).

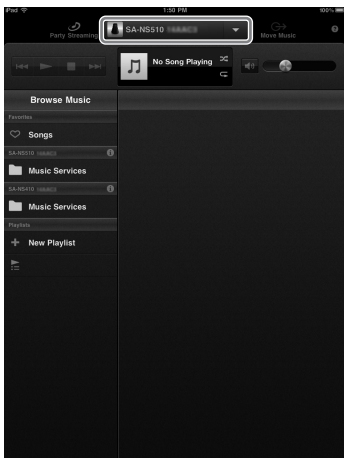

Zoznam Browse Music (Prehľad hudby)

- 3** Zo zoznamu Browse Music (Prehľad hudby) zvolíte “Music Service” (Hudobná služba).

Zobrazí sa zoznam poskytovateľov služieb, ku ktorým sa toto zariadenie môže pripojiť.

- 4** Zvolíte želaného poskytovateľa služieb.

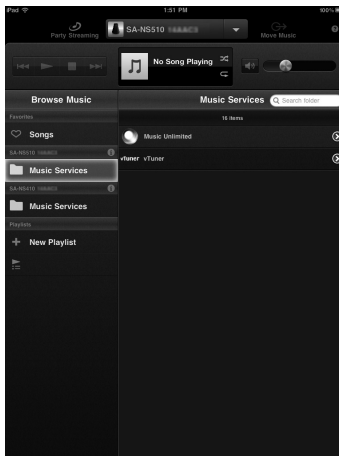

- 5** Zvolíte želaný prehrávací obsah a spustíte prehrávanie.

### Rada

Ak sa prehrávanie nespustí, vykonajte postup znova od kroku 1.

## Overenie/úprava názvu zariadenia

Môžete overiť aj upraviť názov tohto zariadenia pomocou nastavovacieho zobrazenia v prehliadači.

Podrobnosti pozri v časti “Zobrazenie Device Details (Podrobnosti o zariadení)” (str. 36).

## Ovládanie prehrávania prúdov audio obsahu z Internetu týmto zariadením alebo diaľkovým ovládaním

Môžete používať tlačidlá VOLUME a MUTING. Ovládanie týmto zariadením a diaľkovým ovládaním je funkčné iba vtedy, keď je toto zariadenie zvolené ako výstupné (reprodukovajúce) zariadenie.

### Rady

- Z tohto zariadenia sa môže reprodukovat príliš hlasný zvuk, keď nastavíte príliš vysokú úroveň hlasitosti na zariadení s OS Android alebo zariadení iPhone/iPod touch/iPad.
- Podrobnosti o používaní OS Android alebo iOS pozri v pomocníkovi (Help) daného OS.
- Úroveň hlasitosti zo zariadenia s OS Android alebo zariadenia iPhone/iPod touch/iPad nemusí byť prepojená s úrovňou hlasitosti tohto zariadenia.
- Podrobnosti o používaní aplikácie “Network Audio Remote” zistíte po zatlačení/kliknutí na ikonu pomocníka (Help) alebo ikonu Option (Voľby).



## Používanie služby AirPlay

# Používanie služby AirPlay

Audio obsah zo zariadení iPhone, iPod touch alebo iPad a z počítača Mac alebo PC môžete prehrávať pomocou aplikácie iTunes.

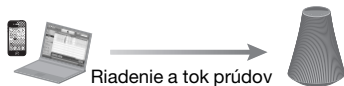

## Kompatibilné modely zariadení iPhone/iPod touch/iPad

iPhone 4S, iPhone 4, iPhone 3GS, iPod touch (3. alebo 4. generácia), iPad, iPad2 s iOS 4.3.3 alebo novšou verziou a počítač Mac alebo PC s aplikáciou iTunes 10.2.2 alebo novšou verziou.

### Poznámky

- Podrobnosti o podporovaných verziách iOS alebo iTunes pozri v časti “Kompatibilné modely zariadení iPhone/iPod touch/iPad” na tejto strane.
- Aktualizujte iOS alebo iTunes na najnovšiu verziu, ešte pred používaním s týmto zariadením.
- Informácie o ovládaní zariadení iPhone, iPod touch, iPad a aplikácií iTunes alebo AirPlay pozri v ich návodoch na použitie.
- Počas prehrávania so službou AirPlay nemôžete používať toto zariadenie ako PARTY hostiteľa.

- 1** Spustíte hudobnú aplikáciu na zariadení iPhone, iPod touch, iPad alebo aplikáciu iTunes.
- 2** Zatlačíte/kliknete na ikonu  vpravo dole na displeji zariadenia iPhone, iPod touch, iPad alebo v okne iTunes.

iPhone, iPod touch alebo iPad



iTunes

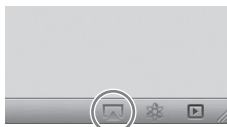

- 3** V Menu AirPlay v okne iTunes alebo na displeji zariadenia iPhone, iPod touch alebo iPad zvolíte “SA-NS510”.

iPhone, iPod touch alebo iPad



## iTunes

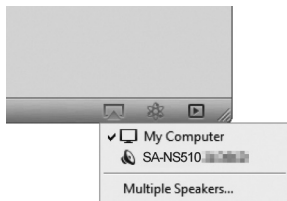

## 4 Spustíte prehrávanie audio obsahu na zariadení iPhone, iPod touch, iPad alebo v aplikácii iTunes.

### Rada

Ak sa prehrávanie nespustí, vykonajte postup znova od kroku 1.

### Overenie/úprava názvu zariadenia

Môžete overiť aj upraviť názov tohto zariadenia pomocou nastavovacieho zobrazenia v prehliadači.

Podrobnosti pozri v časti “Zobrazenie Device Details (Podrobnosti o zariadení)” (str. 36).

### Ovládanie prehrávania so službou AirPlay

Môžete používať tlačidlá VOLUME a MUTING. Ovládanie týmto zariadením a diaľkovým ovládaním je funkčné iba vtedy, keď je toto zariadenie zvolené ako výstupné (reprodukujúce) zariadenie.

Ak chcete používať aplikáciu iTunes, nastavte ju tak, aby akceptovala riadenie z diaľkového ovládania (ak chcete na ovládanie aplikácie iTunes používať diaľkové ovládanie).

### Rady

- Z tohto zariadenia sa môže reprodukovať príliš hlasný zvuk, keď nastavíte príliš vysokú úroveň hlasitosti na zariadení iPhone, iPod touch, iPad alebo v aplikácii iTunes.
- Podrobnosti o používaní aplikácie iTunes pozri v pomocníkovi (Help) aplikácie iTunes.
- Úroveň hlasitosti zo zariadenia iPhone, iPod touch, iPad alebo aplikácie iTunes nemusí byť prepojená s úrovňou hlasitosti tohto zariadenia.

## Používanie služby Music Throw

# Používanie služby Music Throw na tabletoch Sony Tablet, Xperia™ Tablet alebo na smartfóne Xperia™ Sony

Môžete prehrávať audio obsah z tabletov Sony Tablet, Xperia™ Tablet alebo smartfónov Xperia™ Sony.

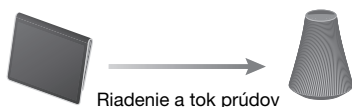

### Poznámky

- Aktualizujte OS Android, ešte pred používaním s týmto zariadením.
- Podrobnosti pozri v návode na použitie tabletov Sony Tablet, Xperia™ Tablet alebo smartfónu Xperia™ Sony.

- 1 Spustíte aplikáciu “Music player” (Audio prehrávač) v tablete Sony Tablet alebo aplikáciu “WALKMAN” v tablete Xperia™ Tablet/ smartfóne Xperia™ Sony.**



- 2 Zatláčte/kliknite na ikonu  v strednej hornej časti displeja tabletu Sony Tablet, Xperia™ Tablet alebo smartfónu Xperia™ Sony.**
- 3 V Menu Music Throw na displeji tabletu Sony Tablet, Xperia™ Tablet alebo smartfónu Xperia™ Sony zvolíte “SA-NS510”.**

## Sony Tablet, Xperia™ Tablet alebo smartfón Xperia™ Sony



- 4 Spustíte prehrávanie na tablete Sony Tablet, Xperia™ Tablet alebo smartfóne Xperia™ Sony.**

### Rada

Ak sa prehrávanie nespustí, vykonajte postup znova od kroku 1.

### Overenie/úprava názvu zariadenia

Môžete overiť aj upraviť názov tohto zariadenia pomocou nastavovacieho zobrazenia v prehliadači.

Podrobnosti pozri v časti “Zobrazenie Device Details (Podrobnosti o zariadení)” (str. 36).

### Ovládanie prehrávania Music Throw

Môžete používať tlačidlá VOLUME a MUTE. Ovládanie týmto zariadením a diaľkovým ovládaním je funkčné iba vtedy, keď je toto zariadenie zvolené ako výstupné (reprodukuje) zariadenie.

### Rady

- Z tohto zariadenia sa môže reprodukovat príliš hlasný zvuk, keď nastavíte príliš vysokú úroveň hlasitosti na tablete Sony Tablet, Xperia™ Tablet alebo smartfóne Xperia™ Sony.
- Podrobnosti o používaní OS Android pozri v pomocníkovi (Help) OS Android.
- Úroveň hlasitosti z tabletu Sony Tablet, Xperia™ Tablet alebo smartfónu Xperia™ Sony nemusí byť prepojená s úrovňou hlasitosti tohto zariadenia.

# Používanie funkcie PARTY STREAMING

Audio obsah prehrávaný na tomto zariadení môžete prostredníctvom domácej siete súčasne prehrávať aj na inom zariadení, ktoré disponuje funkciou PARTY STREAMING. Pri používaní funkcie PARTY STREAMING sa zariadenie, ktoré prvé aktivuje režim PARTY a vysiela prúdy audio obsahu, označuje ako "PARTY hostiteľ" a zariadenie, ktoré sa pripojí do režimu PARTY a prehráva prúdy audio obsahu vysielané z PARTY hostiteľa, sa označuje ako "PARTY hosť".



Funkciu PARTY STREAMING môžete využívať spolu s ďalšími zariadeniami, ktoré sú označené logom PARTY STREAMING.

## Poznámky k používaniu funkcie PARTY STREAMING

V závislosti od vášho zariadenia alebo daného prostredia môže vypadať zvuk, alebo sa zariadenie nedokáže pripojiť k sieti. V takomto prípade skúste nasledovné:

- Aktualizujte firmvér routera na najnovšiu verziu. Podrobnosti o aktualizácii firmvéru pozri v návode na použitie daného zariadenia.
- Aktualizujte firmvér reproduktorového systému na najnovšiu verziu (str. 35).
- Ak sa pripájate k sieti pomocou bezdrôtového pripojenia, zmeňte ho na káblové pripojenie.
- Podrobné informácie pozri na nasledovnej web-stránke:

<http://www.sony.net/sans>

## Spustenie režimu PARTY

Po spustení režimu PARTY môžu zariadenia podporujúce funkciu PARTY STREAMING prehrávať rovnaký audio signál aj keď sa nachádzajú v druhej miestnosti.

- 1 Skontrolujte, či sú zariadenia označené ako PARTY hosť zapnuté a pripravené pripojiť sa k režimu PARTY.**
- 2 Na tomto zariadení spustite prehrávanie audio obsahu cez konektor AUDIO IN alebo audio obsahu uloženého na serveri vo vašej sieti.**
- 3 Zatlačte a pridržte tlačidlo PARTY – START/CLOSE na niekoľko sekúnd.**

Zariadenie aktivuje funkciu PARTY STREAMING a indikátor PARTY STREAMING sa rozsvieti nazeleno.

## Ukončenie režimu PARTY

Zatlačte a pridržte tlačidlo PARTY – START/CLOSE na niekoľko sekúnd.

Indikátor PARTY STREAMING zhasne.

## Poznámky

- Ak indikátor PARTY STREAMING svieti načerveno, došlo k chybe. Vykonať postup znova od kroku 1.
- Režim PARTY nemôžete spustiť, ak sa práve zúčastňuje iného režimu PARTY.
- Ak bolo stlačené tlačidlo PARTY – START/CLOSE na inom zariadení, ktoré disponuje funkciou PARTY STREAMING, kým toto zariadenie prehráva nejakú skladbu, toto zariadenie aktivuje režim PARTY ako PARTY hostiteľ a iné zariadenie sa do režimu PARTY zapojí ako PARTY hosť.

## Pripojenie sa k režimu PARTY

Zariadenie sa môže pripojiť k režimu PARTY, ktorý bol spustený v inom zariadení, vďaka čomu môžete prehrávať rovnaký audio obsah, aký sa práve prehráva v inej miestnosti.

## Ak má iné zariadenie (PARTY hostiteľ) aktivovaný režim PARTY, stlačte PARTY – START/CLOSE.

Toto zariadenie sa zapojí do režimu PARTY ako PARTY hosť a indikátor PARTY STREAMING bude svietiť nažlto.

## Opustenie režimu PARTY

Stlačte PARTY – START/CLOSE.

Indikátor PARTY STREAMING zhasne.

### Poznámky

- Ak indikátor PARTY STREAMING svieti načerveno, došlo k chybe. Vykonajte postup znova od kroku 1.
- Indikátor PARTY STREAMING svieti nažlto, ak iné zariadenie využívajúce funkciu PARTY STREAMING pozve toto zariadenie na účasť v režime PARTY. Ak chcete takýto režim PARTY opustiť, stlačte PARTY.
- V nasledovných prípadoch sa nie je možné pripojiť k funkcii PARTY:
  - Režim PARTY je už spustený na tomto zariadení.
  - Už ste sa pripojili k inému režimu PARTY.
- Ak stlačíte PARTY – START/CLOSE, keď režim PARTY nie je spustený, ale zariadenie podporujúce funkciu PARTY STREAMING prehráva audio signál, dané zariadenie sa stane PARTY hosťom a toto zariadenie sa pripojí k režimu PARTY ako PARTY hosť.

## Používanie funkcie PARTY STREAMING s aplikáciou Network Audio Remote

Aplikáciu Network Audio Remote s podporou funkcie PARTY STREAMING môžete použiť na to, aby sa zariadenie zapojilo do režimu PARTY, ktorý už prebieha na iných zariadeniach.

## Aktualizácia softvéru

Ak je dostupná nová aktualizácia, pri pripojení zariadenia na Internet bude nazeleno svietiť indikátor UPDATE.

Aktualizáciu pozri na nasledovnej podpornej zákazníckej web-stránke:

<http://www.sony.net/sans>

### Poznámky

- Po potvrdení hlásenia a po prečítaní a odsúhlasení zmluvy “LICENČNÁ ZMLUVA PRE KONCOVÉHO POUŽÍVATEĽA VZŤAHUJÚCA SA NA SOFTVÉR SPOLOČNOSTI SONY (EULA)” (str. 50) vykonajte nasledovné operácie.
- Kým aktualizácia prebieha, nevykonajte žiadnu z týchto činností.
  - Vypnutie zariadenia
  - Pripojenie alebo odpojenie sieťového (LAN) kábla (nedodávaný)
  - Odpojenie AC adaptéra
- Pripojenie pri pevnej IP adrese a nastavenie proxy servera vykonajte tak, že zobrazíte nastavovacie zobrazenie v prehliadači a nastavenia vykonajte podľa časti “Možnosť 3: Manuálne nastavenie pomocou vyhľadania prístupového bodu (pre PC/Mac)” (str. 21).

## 1 Pred aktualizáciou ukončíte všetky operácie.

### Rada

Ak niektoré operácie neukončíte, zariadenie ukončí alebo zastaví všetky operácie automaticky.

## 2 Zatláčte a pridržte tlačidlo UPDATE na zadnej strane zariadenia, kým podsvietenie nezhasne.

Aktualizácia sa spustí.

Počas aktualizácie bliká indikátor UPDATE.

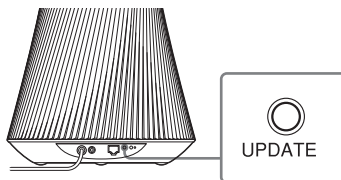

## Poznámky

- Dokončenie aktualizácie určitý čas trvá.
- Kým sa aktualizácia nedokončí, zariadenie nie je možné ovládať/používať.
- Indikátor UPDATE svieti a toto tlačidlo bude možné použiť, len ak sa nabíja batéria zariadenia.
- Aktualizácia softvéru zariadenia môže trvať niekoľko minút. Potrebný čas závisí od veľkosti aktualizáčného súboru a typu internetového pripojenia, ktoré používate.

## Nastavovacie zobrazenie v prehliadači

Ako zobrazíť okno [Setting Screen] (Nastavovacie zobrazenie) vo vašom prehliadači pozri v časti "Možnosť 2: Používanie aplikácie pre smartfóny alebo tablety (zariadenie s OS Android/iPhone/iPod touch/iPad)" (str. 20) alebo "Možnosť 3: Manuálne nastavenie pomocou vyhľadania prístupového bodu (pre PC/Mac)" (str. 21).

## Používanie nastavovacieho zobrazenia v prehliadači

Pomocou nastavovacieho zobrazenia v prehliadači môžete vykonávať rôzne nastavenia tohto zariadenia.

## Zobrazenie Device Details (Podrobnosti o zariadení)

Môžete zobrazíť a overiť informácie o tomto zariadení.

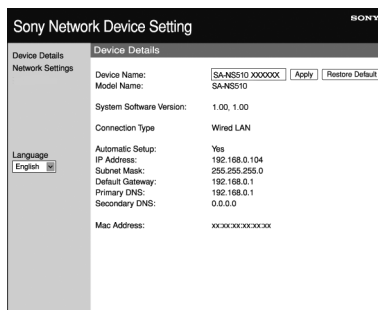

## Zobrazenie Network Settings (Nastavenia siete)

Toto zobrazenie umožní vykonať nastavenia siete.

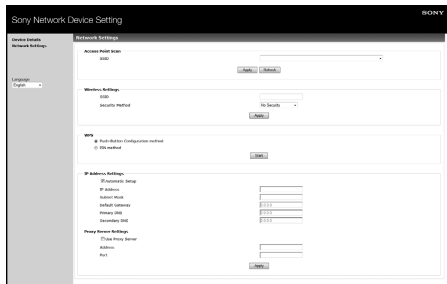

## Spustenie prehliadača s OS Windows XP

Je potrebné nainštalovať službu UPnP pre prehliadanie.

### Poznámka

V závislosti od verzie operačného systému alebo prostredia v počítači sa položky uvedené v tejto časti môžu od položiek zobrazených v PC líšiť. Bližšie podrobnosti pozri v pomocníkovi (Help) operačného systému.

## 1 Kliknite [Control Panel] (Ovládací panel) → [Add or Remove Programs] (Pridať alebo odstrániť programy).

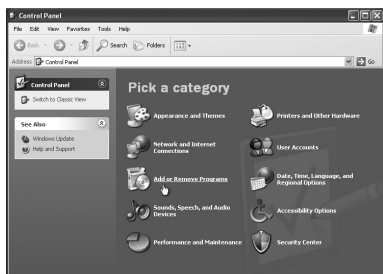

## 2 Kliknite na [Add/Remove Windows Components] (Pridať alebo odstrániť súčasti systému Windows).

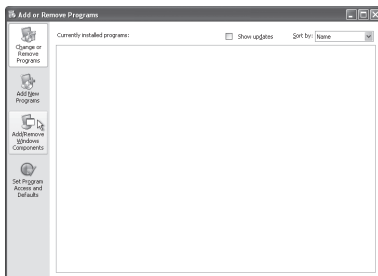

Zobrazí sa sprievodca súčastami systému Windows (Windows Components Wizard).

## 3 Kliknite na [Networking Services] (Sieťové služby) → [Details...] (Podrobnosti...).

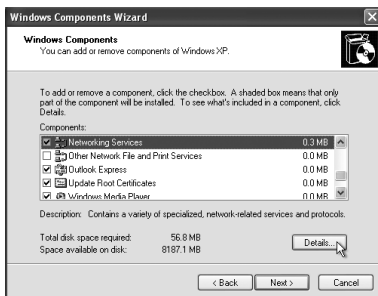

## 4 Zaškrtnite políčko vedľa [UPnP User Interface] (Užívateľské rozhranie UPnP) a kliknite na [OK].

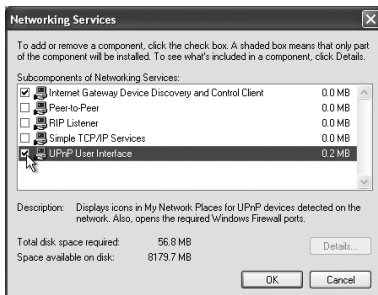

## 5 Kliknite na [Next] (Ďalej).

Zobrazí sa okno [Completing the Windows Components Wizard] (Dokončiť sprievodcu súčastami systému Windows).

## 6 Kliknite na [Finish] (Dokončiť).



## Technické údaje

### CHARAKTERISTIKA HUDBNÉHO VÝKONU

#### VÝSTUPNÝ VÝKON A CELKOVÉ HARMONICKÉ SKRESLENIE:

Vysokotónový L + P

Zaťaženie obidvoch kanálov 5 Ohm, frekvenčný rozsah 500 Hz až 20 kHz, minimálny menovitý výkon 10 W RMS na kanál s celkovým harmonickým skreslením (THD) menším než 1% v rozsahu výkonov od 1 W po menovitý výkon.

#### Výstupný výkon (referenčný):

Vysokotónový L + P, 12 W + 12 W  
(5 Ohm, 1 kHz, THD 10%)

Stredohlbokotónový 12 W  
(6 Ohm, 100 Hz, THD 10%)

### Bezdrôtové LAN rozhranie

#### Kompatibilné štandardy:

IEEE 802.11 b/g  
(WEP 64 bit, WEP 128 bit,  
WPA/WPA2-PSK (AES),  
WPA/WPA2-PSK (TKIP))

#### Frekvencia a kanál:

2,4 GHz

USA, Kanada: Kanál 1 až kanál 11 (CH 1–CH 11)

Ostatné: Kanál 1 až kanál 13 (CH 1–CH 13)

### Vstupy/Výstupy

#### Reproduktory

Vysokotónový, priemer cca 30 mm × 4

Stredohlbokotónový, priemer cca 110 mm × 1

#### Konektor AUDIO IN:

Stereo minikonektor

Napätie: 1,0 V

#### Konektor NETWORK:

10BASE-T/100BASE-TX

(Automatická polarita)



## Všeobecne

### Prevádzková teplota:

5–35 °C

### Napájanie:

AC adaptér

Vstup:

Striedavé napätie (AC) 120–240 V, 50/60 Hz

Výstup: Jednosmerné napätie (DC) 18 V, 2,6 A

### Príkron:

Zariadenie je zapnuté:

Jednosmerné napätie (DC) 18 V, 1,3 A

Zariadenie je v bežnom pohotovostnom režime:

0,5 W alebo menej

Zariadenie je v sieťovom pohotovostnom režime:

4,0 W alebo menej

### Výdrž batérie:

Maximálna úroveň hlasitosti (30): Cca 2 hodiny

Polovičná úroveň hlasitosti (15): Cca 5 hodín

### Čas nabíjania:

Zariadenie je v sieťovom/bežnom pohotovostnom režime:

Cca 3 hodiny

Zariadenie je zapnuté:

Cca 5 hodín

### Rozmery (š/v/h)

**(vrátane prečnievajúcich častí a ovládacích prvkov):**

Cca 241 mm × 325 mm × 241 mm

### Hmotnosť

Cca 4,2 kg

### Dodávané príslušenstvo:

Pozri str. 16.

Právo na zmeny vyhradené.

## Bezpečnostné upozornenia

### Bezpečnosť

- Pred používaním systému skontrolujte, či je prevádzkové napätie systému zodhodné s napätím vo vašej elektrickej sieti.

Krajina zakúpenia	Prevádzkové napätie
Severná Amerika	Striedavé napätie (AC) 120 V, 60 Hz
Ostatné krajiny/ regióny	Striedavé napätie (AC) 120–240 V, 50/60 Hz

- Používajte len dodávaný AC adaptér a sieťovú šnúru.
- Ak zariadenie prenášate, používajte rukoväť v jeho vrchnej časti.

### Prevádzka

- Zariadenie nerozoberajte. Prípadné opravy prenechajte na autorizovaný servis.
- Ak do zariadenia vnikne akýkoľvek predmet alebo kvapalina, zariadenie odpojte od elektrickej siete a pred ďalším používaním ho nechajte skontrolovať v autorizovanom servise.
- Zariadenie nie je magneticky tienené, nenechávajte dlhší čas pred zariadením magnetické pásky so záznamom, hodinky, osobné kreditné karty alebo diskety s magnetickým kódovaním.
- Na zariadenie nič nekladte.
- Ak zariadenie neplánujete dlhší čas používať, aspoň raz za šesť mesiacov, nabite jeho batériu po pripojení AC adaptéra. Uchováva sa tak optimálny stav batérie.

## Umiestnenie

- Zariadenie neumiestňujte do naklonenej polohy.
- Nenechávajte zariadenie v blízkosti zdrojov tepla, nevystavujte ho priamemu slnečnému žiareniu, nadmernému pôsobeniu prachu, vlhkosti, dažďu alebo mechanickým otrasom.
- Pred predný panel nekladte žiadne kovové predmety. Môže dôjsť k obmedzeniu príjmu rádiových vln.
- Zariadenie neumiestňujete do blízkosti zdravotníckych zariadení. Môže dôjsť k poruche zdravotníckych zariadení.
- Ak používate kardiostimulátor alebo iné zdravotnícke zariadenie, pred používaním bezdrôtovej LAN funkcie sa obráťte na vášho lekára alebo na výrobcu zdravotníckeho zariadenia ohľadom podmienok používania.

## Čistenie

- Zariadenie utrite mäkkou handričkou (napríklad handrička používaná na čistenie okuliarov atď.).
- Na čistenie nepoužívajte lieh, benzín ani riedidlo.

## Ak sa vyskytuje magnetické rušenie obrazu na TVP alebo monitore

Tento reproduktorový systém nie je magneticky tienený a môže tak magneticky rušiť vplyvať na obraz TVP umiestneného v blízkosti tohto systému. V takom prípade vypnite TVP a po 15 až 30 minútach ho opäť zapnite. Ak sa aj napriek tomu obraz nezlepšil, premiestnite reproduktory ďalej od TVP.

## Poznámky k likvidácii nepotrebného zariadenia

Ak likvidujete nepotrebné zariadenie, vyberte z neho vstavanú Li-Ion batériu a zlikvidujte ju v zmysle platných predpisov a noriem (odovzdajte ju do recyklačného strediska za účelom recyklácie).

Postup vybratia batérie je popísaný ďalej v texte.

## Poznámka

Zariadenie nerozoberajte, s výnimkou jeho likvidácie.

## Poznámky k Li-Ion batérii

- Batériu držte mimo dosahu detí.
- Batériu nechytajte kovovou pinzetou. Môže dôjsť ku skratu.

### VÝSTRAHA

Ak je batéria poškodená, môže dôjsť k jej explózií.

Batériu nenabíjajte, nerozoberajte, ani ju nehádzte do ohňa.

## 1 Odstráňte gumový kryt podsvieteného indikátora.

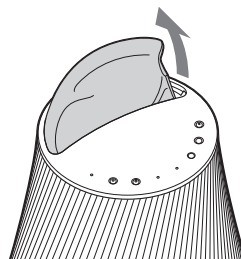

## 2 Skrutkovačom vyskrutkujte 2 skrutky a podvihnite vrchný panel zariadenia.

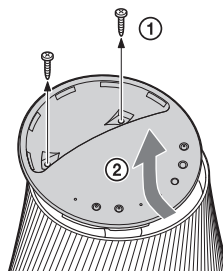

- 3** Odpojte ohybný kábel od vrchného panela zariadenia a vyskrutkujte 4 skrutky.

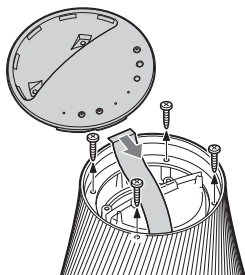

- 4** Podvihnite bočný kryt, potom v smere šípky odpojte ohybný kábel.

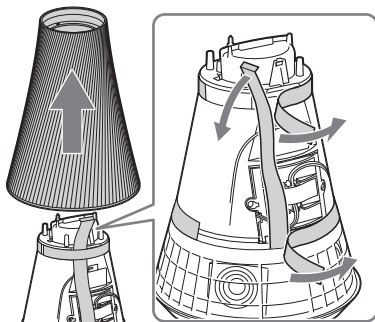

- 5** Odstráňte pásku a odpojte konektor.

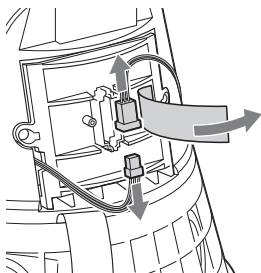

- 6** Vyskrutkujte 2 skrutky, vyberte kryt batérie aj batériu.

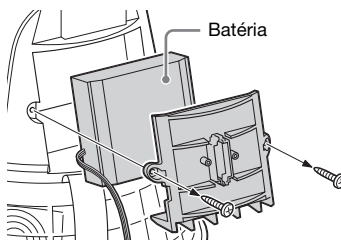

# Riešenie problémov

Ak sa počas prevádzky zariadenia vyskytne problém, pred kontaktovaním predajcu Sony vykonajte nasledovné odporúčania.

Ak sa zobrazí chybové hlásenie, odporúčame si ho poznačiť.

**1 Zistite, či sa problém nachádza v tomto prehľade “Riešenie problémov”.**

**2 Pozri stránku pre podporu spotrebiteľov.**

<http://www.sony.net/sans>

Na tejto web-stránke nájdete najnovšie podporné informácie a často kladené otázky (FAQ).

**3 Ak sa problém nevyriešil ani po kroku 1 a 2, kontaktujte predajcu Sony.**

Ak problém pretrváva, obráťte sa na najbližšieho predajcu Sony.

Pri doručení produktu za účelom opravy doručte celý systém (hlavné zariadenie, diaľkové ovládanie, AC adaptér aj sieťovú šnúru).

Tento produkt je systémový produkt a preto je na určenie časti vyžadujúcej opravu potrebný celý systém.

## Napájanie

### Zariadenie sa nezapne.

- Overte, či sú AC adaptér aj sieťová šnúra správne pripojené.
- Overte, či je prepínač OPERATE ON/OFF v polohe ON.
- Nastavte prepínač OPERATE ON/OFF do polohy OFF a potom znova do polohy ON.

### Po nastavení prepínača OPERATE ON/OFF do polohy ON zariadenie nefunguje.

- Aktivovanie a úplné zapnutie zariadenia trvá cca 40 sekúnd. Zariadenie nie je možné ovládať/používať, kým bliká indikátor I/⏻ (zapnutie/pohotovostný režim). Počkajte, kým prestane blikáť indikátor I/⏻ (zapnutie/pohotovostný režim).

### Zariadenie je aj po vypnutí teplé.

- Keď je zariadenie v sieťovom pohotovostnom režime, niektoré časti vnútorného systému zostávajú aktívne. Po prepnutí prepínača STANDBY MODE do polohy STANDBY stlačte tlačidlo I/⏻ (zapnutie/pohotovostný režim). Prípadne prepnite prepínač OPERATE ON/OFF do polohy OFF, aby sa minimalizoval príkon. Pri takomto nastavení však nie je možné ovládať toto zariadenie ovládacím zariadením v sieti.

### Zariadenie sa zapne a automaticky spustí prehrávanie.

- Toto zariadenie je možné ovládať ovládacím zariadením v sieti. Keď zariadenie dostane príkaz na prehrávanie audio obsahu na serveri, kým je v sieťovom pohotovostnom režime, automaticky sa zapne a spustí sa prehrávanie. Po prepnutí prepínača STANDBY MODE do polohy STANDBY stlačte tlačidlo I/⏻ (zapnutie/pohotovostný režim). Prípadne prepnite prepínač OPERATE ON/OFF do polohy OFF, aby sa minimalizoval príkon.

---

## Zariadenie sa automaticky vypne.

- Zariadenie sa automaticky prepne do zvoleného pohotovostného režimu, ak sa 30 minút vôbec nepoužíva. Ak sa vybijá batéria a zariadenie sa ďalších 30 minút nepoužíva v sieťovom pohotovostnom režime, za účelom šetrenia batérie sa zariadenie prepne do iného pohotovostného režimu.

---

## Reprodukcia zvuku

---

### Nie je počuť zvuk.

- Stláčaním tlačidla VOLUME + zvýšite hlasitosť. Zariadenie môže byť nastavené na stíšenie zvuku pomocou ovládacieho zariadenia vo vašej sieti. Ak sa zvuk chvíľu reprodukuje a potom sa znova stíši, zariadenie mohlo dostať príkaz na stíšenie zvuku. Overte nastavenie ovládacieho zariadenia a zrušte stíšovanie zvuku.
- Keď indikátor PARTY STREAMING svieti nažltlo, skontrolujte zvukový formát audio obsahu, ktorý sa prehráva PARTY hosťiteľom. Zariadenie zastaví prehrávanie, keď sa PARTY hosťiteľ pokúsi prehrať audio obsah so zvukovým formátom, ktorý toto zariadenie nedokáže prehrávať.
- Zvuk sa nebude reprodukovat', keď má toto zariadenie vypnutý zvuk po stlačení tlačidla MUTING. Podsvietený indikátor na vrchnej strane zariadenia bliká počas vypnutia zvuku namodro. V takomto prípade stlačte tlačidlo MUTING alebo VOLUME +/- na diaľkovom ovládaní, ak chcete vypnutie zvuku zrušiť.

---

### Vypadáva zvuk.

- Ak používate bezdrôtovú sieť, zvuk môže v závislosti od sieťového prostredia atď. vypadávať. V takom prípade skúste zmeniť spôsob zabezpečenia na "WPA/WPA2-PSK (AES)". To môže zvýšiť rýchlosť prenosu a zlepšiť prehrávanie prúdov.
- Servery sú preťažené. Ukončíte všetky iné, práve používané aplikácie.
- Aktualizujte firmvér prístupového bodu (bezdrôtového LAN routera) na najnovšiu verziu.

---

## Z reproduktorov počuť šum a hluk.

- Prepojte toto a iné zariadenia správne (str. 13).

---

## Sieť

---

### Zariadenie sa nedá pripojiť k sieti. (Toto zariadenie sa nedá nájsť alebo rozpoznať inými zariadeniami, ktoré sú v domácej sieti.)

- Ak používate zariadenie v sieťovom prostredí bez routera, môže po zapnutí napájania trvať cca minútu, kým zariadenie získa vlastnú IP adresu.
- Ak používate pevnú IP adresu, takú istú už môže používať iné zariadenie. V takomto prípade použite inú IP adresu.

---

### Zariadenie sa nedá pripojiť k sieti cez bezdrôtové LAN pripojenie.

- Uistite sa, že sieťový (LAN) kábel nie je pripojený k zariadeniu. Zariadenie sa automaticky pokúsi pripojiť k sieti cez káblové LAN pripojenie, ak je k zariadeniu pripojený sieťový (LAN) kábel.
- Uistite sa, že je prístupový bod (bezdrôtový LAN router) správne nastavený. Ak je názov SSID prístupového bodu skrytý, nastavte prepínač režimu ukrytia názvu SSID pre prístupový bod do polohy OFF (Vyp.). Podrobnosti o nastavení prístupového bodu pozri v jeho návode na použitie.

---

### Zariadenie sa nedá pripojiť cez bezdrôtové LAN pripojenie pomocou WPS.

- Ak je váš prístupový bod nastavený na WEP, k sieti sa pomocou WPS nedá pripojiť. Nastavte sieť po vyhľadaní prístupového bodu pomocou vyhľadávania prístupového bodu.

---

### Rýchlosť prenosu v bezdrôtovej LAN sieti je výrazne pomalá.

- Pri niektorých IEEE802.11n-kompatibilných bezdrôtových LAN routeroch/prístupových bodoch rýchlosť prenosu v bezdrôtovej LAN sieti poklesne, ak je ako spôsob zabezpečenia zvolené "WEP" alebo "WPA/WPA2-PSK (TKIP)".

Konfigurácia šifrovania (zabezpečenia) sa líši v závislosti od modelu. Pozri návod na použitie routera/prístupového bodu.

## Prehliadač

### Nezobrazí sa okno prehliadača.

- Skontrolujte nastavenie brány Firewall bezpečnostného softvéru. Podrobnosti pozri na podpornej zákaznickej web-stránke (str. 42).
- Skontrolujte nastavenia proxy servera v prehliadači. Toto zariadenie nepodporuje proxy. Zmeňte nastavenia prehliadača na také, ktoré pripája toto zariadenie bez proxy servera.

## Domáca sieť

### Toto zariadenie sa nedá vyhľadať ovládacím zariadením. (Ovládacie zariadenie nedokáže prehliadať toto zariadenie.)

- Pozri časť “Prehliadač” – “Nezobrazí sa okno prehliadača.” (str. 44)
- Overt, či indikátor LINK svieti nazeleno alebo nažltlo. Ak indikátor LINK nesvieti, bliká alebo svieti načerveno, pozri časť “Sieť” – “Zariadenie sa nedá pripojiť k sieti. (Toto zariadenie sa nedá nájsť alebo rozpoznať inými zariadeniami, ktoré sú v domácej sieti.)” (str. 43).
- Skontrolujte, či je ovládacie zariadenie pripojené k domácej sieti.

### Automaticky sa zmení/spustí/zastaví prehrávanie audio obsahu.

- Zariadenie je pravdepodobne ovládané iným zariadením. Ak chcete odmietnuť takéto ovládanie, prepnite prepínač OPERATE ON/OFF do polohy OFF.

### Vypadáva zvuk.

- Pozri časť “Reprodukcia zvuku” – “Vypadáva zvuk.” (str. 43).

### Toto zariadenie nedokáže prehrávať s indikovanou chybou (podsvietený indikátor [biely] nepretržite rýchlo bliká).

- Uistite sa, že audio obsah nie je poškodený a nebol odstránený zo servera. Pozri návod na použitie servera.
- Server sa pokúša prehrať nepodporovaný zvukový formát na tomto zariadení. Skontrolujte informácie o formáte pomocou servera.
- Deaktivujte kontrolu vysielania vášho bezdrôtového LAN routera/prístupového bodu, ak je aktívny. Podrobnosti pozri v návode na použitie pre bezdrôtový LAN router/prístupový bod.

### Toto zariadenie nedokáže prehrávať s takouto indikáciou (podsvietený indikátor [biely] nepretržite bliká).

- Môže trvať aj niekoľko minút, kým sa začne reprodukovat' zvuk. Počkajte, kým indikátor prestane blikat'.
- Server možno nepovolil prístup z tohto zariadenia. Zmeňte nastavenia servera, aby povolil prístup z tohto zariadenia. Pozri návod na použitie servera.

### Funkcia pozastavenia nefunguje.

- Toto zariadenie nedisponuje funkciou pozastavenia.

## AirPlay

### Toto zariadenie nie je možné vyhľadať zo zariadenia iPhone, iPod touch alebo iPad.

- Pozri časť “Prehliadač” – “Nezobrazí sa okno prehliadača.” (str. 44).
- Overt, či indikátor LINK svieti nazeleno alebo nažltlo. Ak indikátor LINK nesvieti, bliká alebo svieti načerveno, pozri časť “Sieť” – “Zariadenie sa nedá pripojiť k sieti. (Toto zariadenie sa nedá nájsť alebo rozpoznať inými zariadeniami, ktoré sú v domácej sieti.)” (str. 43).
- Uistite sa, že zariadenie s iOS alebo PC s aplikáciou iTunes sú pripojené k domácej sieti.

- Aktualizujte iOS alebo iTunes na najnovšiu verziu, ešte pred používaním s týmto zariadením (str. 31).

---

### **Automaticky sa zmení/spustí/zastaví prehrávanie audio obsahu.**

- Pozri časť “Domáca sieť” – “Automaticky sa zmení/spustí/zastaví prehrávanie audio obsahu.” (str. 44).

---

### **Vypadáva zvuk.**

- Pozri časť “Reprodukcia zvuku” – “Vypadáva zvuk.” (str. 43).

---

### **Toto zariadenie sa nedá ovládať.**

- Aktualizujte softvér zariadenia iPhone, iPod touch alebo iPad na najnovšiu verziu (str. 31).
- Uistite sa, či k AirPlay-kompatibilnému zariadeniu nie je súčasne pripojené iné zariadenie a nevysiela doň prúdy.

## **PARTY STREAMING**

- Ak problém nemá niektorú z nasledovných príčin, pozri časť “Domáca sieť” (str. 44):

---

### **Režim PARTY**

---

#### **Toto zariadenie sa nedá pripojiť do režimu PARTY.**

- Overte, či indikátor LINK svieti nazeleno alebo nažltlo. Ak indikátor LINK nesvieti, bliká alebo svieti načerveno, pozri časť “Sieť” – “Zariadenie sa nedá pripojiť k sieti. (Toto zariadenie sa nedá nájsť alebo rozpoznať inými zariadeniami, ktoré sú v domácej sieti.)” (str. 43).
- Overte statusy iných PARTY hostov. Toto zariadenie nie je možné pripojiť k režimu PARTY, ak všetky iné PARTY zariadenia opustili režim PARTY. Prehrávajte cez iné PARTY zariadenie, ak sa pripojíte k režimu PARTY ako PARTY hosť. Ak chcete začať režim PARTY ako PARTY hosť, zatlačte a podržte tlačidlo PARTY = START/CLOSE na dve alebo viac sekúnd.

- Pozri časť “Domáca sieť” – “Toto zariadenie nedokáže prehrávať s indikovanou chybou (podsvietený indikátor [biely] nepretržite rýchlo bliká).” (str. 44).

---

### **Zariadeniu trvá niekoľko minút, kým sa pripojí ako PARTY hosť.**

- Skontrolujte stav indikátora PARTY STREAMING. Ak indikátor PARTY STREAMING nesvieti, režim PARTY už je ukončený. Toto zariadenie je PARTY hosťom, ak indikátor PARTY STREAMING svieti nazeleno. Prehrávajte audio obsah.

---

### **Vypadáva zvuk.**

- Pozri časť “Reprodukcia zvuku” – “Vypadáva zvuk.” (str. 43).

---

### **Rýchlosť prenosu v bezdrôtovej LAN sieti je výrazne pomalá.**

- Pozri časť “Rýchlosť prenosu v bezdrôtovej LAN sieti je výrazne pomalá.” (str. 43).

---

### **Používanie tohto zariadenia ako PARTY hosťa**

---

#### **Toto zariadenie nevie spustiť režim PARTY.**

- Overte, či indikátor LINK svieti nazeleno alebo nažltlo. Ak indikátor LINK nesvieti, bliká alebo svieti načerveno, pozri časť “Sieť” – “Zariadenie sa nedá pripojiť k sieti. (Toto zariadenie sa nedá nájsť alebo rozpoznať inými zariadeniami, ktoré sú v domácej sieti.)” (str. 43).

---

#### **Toto zariadenie nedokáže opustiť režim PARTY.**

- Režim PARTY nie je možné opustiť, ak toto zariadenie používate ako PARTY hosť.

---

#### **Iné zariadenie sa nedokáže pripojiť k režimu PARTY, ktorý hostí toto zariadenie.**

- Počet PARTY hostov presahuje maximálny možný počet, keď indikátor PARTY STREAMING striedavo bliká nazeleno a načerveno. Zrušte niektorého z PARTY hostí.

## Prehrávanie audio obsahu z Internetu (Music Service)

### Systém sa nedokáže pripojiť k službe.

- Bezdrôtový LAN router/prístupový bod musia byť zapnuté.
- Skontrolujte stav siete podľa indikátora LINK. Ak indikátor LINK nesvieti nazeleno alebo nažltlo, znova vykonajte nastavenia siete (str. 19).
- Ak je systém pripojený prostredníctvom bezdrôtovej siete, presuňte hlavné zariadenie a bezdrôtový LAN router/prístupový bod bližšie k sebe a opäť vykonajte nastavenie.
- Ak máte povolené pripojenie len jedného zariadenia na Internet súčasne, toto zariadenie sa nedokáže pripojiť na Internet, ak je už pripojené iné zariadenie. Kontaktujte poskytovateľa pripojenia na Internet.
- Vypnite a znova zapnite mobilné zariadenie (telefón s OS Android/tablety Sony Tablet/Xperia™ Tablet/smartfón Xperia™ Sony/zariadenie iPhone/iPod touch/iPad) a znova spustíte aplikáciu Network Audio Remote.

### Vypadáva zvuk.

- Šírka pásma bezdrôtovej LAN siete môže byť príliš úzka. Systém a bezdrôtový LAN router/prístupový bod premiestnite bližšie k sebe. Medzi nimi nesmú byť prekážky.

## Ďalšie problémy

### Zariadenie nefunguje správne.

- Na zariadenie vplyva statická elektrina atď. Nastavte prepínač OPERATE ON/OFF do polohy OFF a potom znova do polohy ON. Ak zariadenie nepracuje správne, resetujte ho tlačidlom ALL RESET v otvore (str. 14).

### Zariadenie nefunguje a nereaguje, ak stlačíte tlačidlá na zariadení alebo na diaľkovom ovládaní.

- Tlačidlá nefungujú počas inicializácie alebo aktivovania sa zariadenia.
- Tlačidlá nefungujú počas aktualizácie softvéru.
- V sieťovom pohotovostnom režime nefungujú iné tlačidlá než tlačidlo I/⏻ (zapnutie/pohotovostný režim) na diaľkovom ovládaní.

### Diaľkové ovládanie nefunguje.

- V blízkosti zariadenia sú žiarivky. Zariadenie neumiestňujte do blízkosti žiariviek.
- Skontrolujte, či je správne vložená batéria.
- Skontrolujte stav batérie v diaľkovom ovládaní.
- Pri používaní diaľkového ovládania ho smerujte na senzor signálov diaľkového ovládania na zariadení.

### Indikátor I/⏻ (zapnutie/pohotovostný režim) bliká načerveno.

- Zariadenie je v ochrannom režime.
- Stlačte tlačidlo I/⏻ (zapnutie/pohotovostný režim), alebo nastavte prepínač OPERATE ON/OFF do polohy OFF a potom znova do polohy ON a znova zapnite zariadenie. Ak indikátor I/⏻ (zapnutie/pohotovostný režim) stále bliká, kontaktujte predajcu alebo autorizovaný servis Sony.

### Zariadenie aj AC adaptér sa zohrievajú.

- Nejde o poruchu.

### Vstavanú batériu nie je možné nabíť.

- Overte, či je prepínač OPERATE ON/OFF v polohe ON.
- Ak používate AC adaptér, odpojte ho od elektrickej siete a potom ho znova zapojte.
- Vstavanú Li-Ion batériu je možné nabíjať v rozsahu teplôt 5 °C až 35 °C. Batéria sa nemusí nabíjať, ak je teplota vnútri zariadenia vysoká z dôvodu prehrávania pri vysokých úrovniach hlasitosti atď. Nejde o poruchu.



## Informácie o indikátoroch

Indikátor	Biely	Modrý	Nesvieti
Podsvietenie	<b>Svieti:</b> – Režim prehrávania – Výber zdroja vstupného audio signálu  <b>Bliká:</b> Inicializácia (aktivácia) <b>Bliknutie každú 1 sekundu:</b> Príprava na prehrávanie <b>Dva bliknutia za 1 sekundu:</b> Režim pozastavenia <b>Štyri bliknutia za 1 sekundu:</b> Vyskytla sa chyba	<b>Svieti:</b> Režim zastavenia prehrávania <b>Bliknutie každú 1 sekundu:</b> Vypnutie zvuku <b>Dva bliknutia za 1 sekundu:</b> Prepínanie sa do pohotovostného režimu	– Pohotovostný režim – Prebieha aktualizácia – Prepínač OPERATE ON/OFF je v polohe OFF – Batéria je vybitá
	<b>Striedavo bliká nabiele a namodro:</b> Inicializácia (aktivácia)		

Indikátor	Zelený	Žltý	Červený	Nesvieti
I/⏻ (zapnutie/pohotovostný režim)	<b>Svieti:</b> Prevádzka <b>Bliká:</b> Inicializácia (aktivácia) <b>Rýchlo bliká:</b> Hlasitosť je nastavená na minimálnu alebo maximálnu úroveň	<b>Svieti:</b> Sietový pohotovostný režim	<b>Svieti:</b> Pohotovostný režim <b>Bliká:</b> Pozri časť “Indikátor I/⏻ (zapnutie/pohotovostný režim) bliká načerveno.” (str. 46)	– Prepínač OPERATE ON/OFF je v polohe OFF – Batéria je vybitá
PARTY STREAMING	<b>Svieti:</b> Účasť v režime PARTY ako PARTY hostiteľ <b>Bliknutie každú 1 sekundu:</b> Príprava na účasť v režime PARTY ako PARTY hostiteľ <b>Štyri bliknutia za 1 sekundu:</b> Ukončovanie režimu PARTY	<b>Svieti:</b> Zapájanie sa do režimu PARTY ako PARTY host <b>Bliknutie každú 1 sekundu:</b> Príprava na zapojenie sa do režimu PARTY ako PARTY host <b>Štyri bliknutia za 1 sekundu:</b> Opúšťanie režimu PARTY	<b>Štyri bliknutia za 1 sekundu v dĺžke 2 sekundy → zhasnutie:</b> Vyskytla sa chyba	Režim PARTY nie je aktívny
LINK	<b>Svieti:</b> Bezdrôtové pripojenie <b>Blikanie v trvaní 2 sekúnd a zhasnutie na 1 sekundu:</b> Zavádza sa bezdrôtové pripojenie	<b>Svieti:</b> Káblové pripojenie <b>Svieti na 2 sekundy a zhasne na 1 sekundu:</b> Zavádza sa káblové pripojenie	<b>Svieti:</b> Vyskytla sa chyba (problém s nastavením bezdrôtovej LAN siete/ bez pripojenia) <b>Štyri bliknutia za 1 sekundu:</b> Vyskytla sa chyba s bezdrôtovou LAN sieťou WPS	Nastavenie bezdrôtovej siete nie je dokončené
UPDATE (Aktualizácia)	<b>Svieti:</b> Je dostupná aktualizácia <b>Bliká:</b> Prebieha aktualizácia	–	<b>Štyri bliknutia za 1 sekundu v dĺžke 4 sekundy → zhasnutie:</b> Vyskytla sa chyba aktualizácie	Aktualizácia nie je potrebná
AUDIO IN	<b>Svieti:</b> Výber zdroja vstupného audio signálu	–	–	Výber zdroja vstupného signálu v sieti
CHG/BATT (Nabíjanie/Batéria)	<b>Svieti:</b> Batéria sa nabíja	<b>Bliká:</b> Batéria je takmer vybitá	<b>Svieti:</b> Batéria sa nabíja	Úplne nabitá alebo vybitá batéria
AirPlay	<b>Svieti:</b> Prevádzka	–	–	–

## Obchodné značky atď.

- PARTY STREAMING a logo PARTY STREAMING sú obchodné značky spoločnosti Sony Corporation.
- Microsoft, Windows, Windows Vista, Windows 7™, Windows Media sú obchodné značky alebo ochranné známky spoločnosti Microsoft Corporation v USA a/alebo ostatných krajinách.
- Tento produkt je chránený určitými zákonmi o duševnom vlastníctve spoločnosti Microsoft Corporation. Používanie alebo šírenie tejto technológie mimo tohto produktu je bez licencie spoločnosti Microsoft alebo bez povolenia autorizovaného zástupcu spoločnosti Microsoft zakázané.
- AirPlay, logo AirPlay, iPhone, iPod touch a iTunes sú obchodné značky spoločnosti Apple Inc. registrované v USA a ďalších krajinách. iPad je obchodná značka spoločnosti Apple Inc.
-  Logo Wi-Fi je identifikačná značka aliancie Wi-Fi Alliance.
- Wi-Fi®, Wi-Fi Protected Access® a Wi-Fi Alliance® sú ochranné známky aliancie Wi-Fi Alliance.
- Wi-Fi CERTIFIED™, WPA™, WPA2™ a Wi-Fi Protected Setup™ sú obchodné značky aliancie Wi-Fi Alliance.
- DLNA®, logo DLNA a DLNA CERTIFIED™ sú obchodné značky, servisné značky alebo identifikačné značky aliancie Digital Living Network Alliance.
- Windows Media je ochranná známka alebo obchodná značka spoločnosti Microsoft Corporation v USA a/alebo ďalších krajinách. Tento produkt je chránený určitými zákonmi o duševnom vlastníctve spoločnosti Microsoft Corporation. Používanie alebo šírenie tejto technológie mimo tohto produktu je bez licencie spoločnosti Microsoft alebo bez povolenia autorizovaného zástupcu spoločnosti Microsoft zakázané.
- Technológia kódovania zvuku MPEG Layer-3 a patenty sa používajú v licencií spoločnosti Fraunhofer IIS a Thomson.
- “Xperia” a “Xperia Tablet” sú obchodné značky spoločnosti Sony Mobile Communications AB.

## WPA Supplicant

Autorské práva © 2003-2006, Jouni Malinen

<jkmaline@cc.hut.fi> a prispievatelia

Všetky práva vyhradené.

Redistribúcia a používanie v zdrojových a binárnych formách s alebo bez úprav sú povolené len pri splnení nasledovných podmienok:

- 1 Redistribúcie zdrojového kódu musia obsahovať vyššie uvedenú informáciu o autorských právach, tento zoznam podmienok a nasledovnú klauzulu.
- 2 Redistribúcie v binárnej forme musia reprodukovávať tu uvedené informácie o autorských právach, tento prehľad podmienok a nasledujúce prehlásenie v dokumentácii a/alebo iných materiáloch poskytovaných s distribúciou.
- 3 Bez predošlého špecifického písomného súhlasu nie je možné pri overovaní alebo podpore produktov odvodených od tohto softvéru používať názov(vy) vyššie uvedených vlastníkov autorských práv, ani názvy ostatných prispievateľov.

TENTO SOFTVÉR VLASTNÍCI AUTORSKÝCH PRÁV POSKYTUJÚ „TAK AKO JE“, BEZ ZÁRUKY AKÉHKOLVEK DRUHU, ČI UŽ VÝSLOVNEJ ALEBO IMPLIKOVANEJ, AKO AJ BEZ AKEJKOLVEK ZÁRUKY OBCHODOVATELNOSTI ALEBO VHODNOSTI NA URČITÝ ÚČEL. VLASTNÍCI AUTORSKÝCH PRÁV NENESÚ ŽIADNU ZODPOVEDNOSŤ ZA AKÉHKOLVEK PRIAME, NEPRIAME, NÁHODNÉ, ŠPECIÁLNE, EXEMPLÁRNE ALEBO NÁSLEDNÉ ŠKODY (VRÁTANE (NIE VŠAK VÝHRADNE) ZÍSKANIA NÁHRADNÉHO TOVARU ALEBO SLUŽIEB, STRÁT FUNKČNOSTI, DÁT ALEBO ZISKOV, PRÍPADNE ZRUŠENIA OBCHODNÉHO KONTRAKTU) HOCI AJ SPÔSOBENÉ ZADLŽENÍM, PODMIENKAMI KONTRAKTU, PRESNE VYMEDZENOU ZODPOVEDNOSŤOU ALEBO NEKALÝM ÚMYSLOM (VRÁTANE NEDBANLIVOSTI ALEBO INÝCH FAKTOROV) VZNIKNUTÝCH AKÝMKOLVEK SPÔSOBOM POUŽÍVANIA TOHTO SOFTVÉRU A TO AJ V PRÍPADE INFORMOVANIA O MOŽNOSTI TAKÝCHTO ŠKÔD.

- Názvy systémov a produktov vyskytujúce sa v tomto návode sú obecné obchodnými značkami alebo ochrannými známkami ich príslušných vlastníkov.
- V tomto návode sa produkty Microsoft Windows XP Home Edition, Microsoft Windows XP Professional a Microsoft Windows XP Media Center Edition označujú ako Windows XP.
- V tomto návode sa produkty Microsoft Windows Vista Home Basic, Microsoft Windows Vista Home Premium, Microsoft Windows Vista Business a Microsoft Windows Vista Ultimate označujú ako Windows Vista.
- V tomto návode sa produkty Microsoft Windows 7 Home Basic, Microsoft Windows 7 Home Premium, Microsoft Windows 7 Professional a Microsoft Windows 7 Ultimate označujú ako Windows 7.
- Označenie <sup>TM</sup> a © nie je v tomto návode vždy uvádzané.

# LICENČNÁ ZMLUVA PRE KONCOVÉHO POUŽÍVATEĽA VZŤAHUJÚCA SA NA SOFTVÉR SPOLOČNOSTI SONY (EULA)

Pred použitím SONY SOFTVÉRU (definovaný ďalej) si pozorne prečítajte túto zmluvu. Tým, že budete používať tento SONY SOFTVÉR, prijímate podmienky tejto zmluvy. Ak s ňou nesúhlasíte, nezískate povolenie na používanie SONY SOFTVÉRU.

**DÔLEŽITÉ – POZORNE SI PREČÍTAJTE:** Táto Zmluva pre koncového používateľa (ďalej ako „EULA“) je právoplatnou dohodou medzi vami a spoločnosťou Sony Corporation (ďalej ako „SONY“), výrobcom vášho hardvéru („PRODUKT“) a poskytovateľom licencie SONY SOFTVÉRU. Celý Sony softvér a softvér tretích osôb (iný ako ten, ktorý poskytuje spoločnosť Microsoft Corporation alebo ktorý upravuje jeho vlastná, samostatná licencia), ktorý je súčasťou vášho PRODUKTU, stiahnutý z webových stránok alebo poskytnutý vo forme aktualizácie/aktualizácií, sa v tejto zmluve uvádza ako „SONY SOFTVÉR“. SONY SOFTVÉR môžete používať len s PRODUKTOM.

Používaním SONY SOFTVÉRU vyjadrujete súhlas s obmedzeniami stanovenými podmienkami zmluvy EULA. Ak s podmienkami tejto zmluvy EULA nesúhlasíte, spoločnosť SONY vám na používanie SONY SOFTVÉRU neposkytuje žiadnu licenciu. V takomto prípade nesmiete SONY SOFTVÉR používať.

## LICENCIA NA POUŽÍVANIE SONY SOFTVÉRU

SONY SOFTVÉR je chránený zákonom o autorských právach a medzinárodnými dohodami o autorských právach, ako aj inými zákonmi a dohodami vzťahujúcimi sa na duševné vlastníctvo. Na SONY SOFTVÉR sa udeľuje licencia, nepredáva sa.

## UDELENIE LICENCIE

Všetky názvy, autorské a iné práva vzťahujúce sa na SONY SOFTVÉR vlastní spoločnosť SONY a jej poskytovatelia licencie. Táto zmluva EULA vám zaručuje právo na používanie SONY SOFTVÉRU výhradne na súkromné účely.

## POŽIADAVKY, OBMEDZENIA A PRÁVA

**Obmedzenia.** SONY SOFTVÉR a ani žiadnu jeho časť nemôžete kopírovať, meniť, späťne analyzovať, dekompilovať ani disasemblovať.

**Oddelenie komponentov.** Licencia sa na SONY SOFTVÉR udeľuje ako na jediný výrobok. Jeho komponenty sa nesmú oddeľovať.

**Používanie jedného PRODUKTU.** SONY SOFTVÉR môžete používať len s jedným PRODUKTOM.

**Požičiavanie.** Tento SONY SOFTVÉR nie je možné požičiavať ani prenajímať.

**Prenos Softvéru.** Svoje práva vyplývajúce z tejto zmluvy EULA môžete trvale preniesť len v rámci prenosu SONY SOFTVÉRU spolu s PRODUKTOM, a to pod podmienkou, že si neponecháte žiadne kópie, že preniesete celý SONY SOFTVÉR (vrátane, nie však výhradne, všetkých jeho kópií, súčastí, komponentov, médií, návodov na použitie a tlačenej materiálov, elektronických verzíí dokumentov, obnovovacích diskov a tejto zmluvy EULA) a že príjemca sa zaviazá dodržiavať podmienky tejto zmluvy EULA.

**Zrušenie Licencie.** Spoločnosť SONY je oprávnená zrušiť túto zmluvu EULA, ak nebudete dodržiavať jej podmienky. V takomto prípade ste povinný na vyžiadanie spoločnosti SONY odoslať PRODUKT na adresu určenú spoločnosťou SONY a spoločnosť SONY vám PRODUKT odošle späť ihneď po odstránení SONY SOFTVÉRU z PRODUKTU.

**Ochrana dôverných informácií.** Zaväzujete sa, že uchováte dôverný charakter informácií, ktoré SONY SOFTVÉR obsahuje a ktoré nie sú verejne známe, a že také informácie neposkytnete iným osobám bez predchádzajúceho písomného súhlasu spoločnosti SONY.

## RIZIKOVÉ ČINNOSTI

SONY SOFTVÉR nie je odolný voči zlyhaniu a nie je navrhnutý, vyrobený ani určený na ďalší predaj ako on-line ovládacie zariadenie v nebezpečnom prostredí, ktoré si vyžaduje bezchybný výkon, ako je napríklad prevádzka jadrových zariadení, vzdušná navigácia, komunikačné systémy, riadenie leteckej dopravy, prístroje na udržiavanie životných funkcií, zbrane a pod., pri ktorých by zlyhanie SONY SOFTVÉRU mohlo viesť k úmrtiu, zraneniu alebo vážnemu poškodeniu životného prostredia (ďalej ako „Rizikové činnosti“). Spoločnosť SONY a jej dodávateľia odmietajú akúkoľvek jednoznačnú alebo implikovanú záruku vhodnosti pre Rizikové činnosti.

## **VYLÚČENIE ZÁRUKY NA SONY SOFTVÉR**

Týmto beriete na vedomie a súhlasíte s tým, že SONY SOFTVÉR budete používať len na vlastné riziko. SONY SOFTVÉR sa poskytuje „TAKÝ AKÝ JE“, bez akejkoľvek záruky a spoločnosť SONY, jej predajcovia a ani držiteľia jej licencie (ďalej, výhradne na účely v tejto ČASTI, spolu ako „SPOLOČNOSŤ SONY“) NEPOSKYTUJÚ ŽIADNU ZÁRUKU, VÝSLOVNÚ ANI IMPLIKOVANÚ, ANI ŽIADNU IMPLIKOVANÚ ZÁRUKU OBCHODOVATELNOSTI ČI VHODNOSTI NA URČITÝ ÚČEL. SPOLOČNOSŤ SONY NEZARUČUJE, ŽE FUNKCIE OBSIAHNUTÉ V SONY SOFTVÉRI NEOBSAHUJÚ CHÝBY ALEBO PORUCHY, ANI ŽE NAPLNÍ VAŠE OČAKÁVANIA A SPOLOČNOSŤ SONY NEZARUČUJE, ŽE PREVÁDZKA SONY SOFTVÉRU BUDE KORIGOVANÁ. SPOLOČNOSŤ SONY ĎALEJ NEZARUČUJE A ANI NEPOSKYTUJE ŽIADNE VYHLÁSENIA OHĽADNE POUŽÍVANIA ALEBO VÝSLEDKOV POUŽÍVANIA SONY SOFTVÉRU Z HĽADISKA SPRÁVNOSTI, PRESNOSTI, SPOLAHLIVOSTI ALEBO Z INÉHO HĽADISKA. ÚSTNE ANI PÍSMENNÉ INFORMÁCIE ČI ODPORÚČANIA OD SPOLOČNOSTI SONY ALEBO OD JEJ OPRAVNENÉHO ZÁSTUPCU SA NEPOVAŽUJÚ ZA UBEZPEČENIE A ANI INAK NEROZŠIRUJÚ RÁMEC TEJTO ZÁRUKY. NIEKTORÉ JURISDIKCIE NEPOVOĽUJÚ VYLÚČENIE IMPLIKOVANÝCH ZÁRUK, PRETO SA VYŠŠIE UVEDENÉ VYLÚČENIE NEMUSÍ VZŤAHOVAŤ NA VÁS.

Bez obmedzení už uvedeného je výslovne dané, že SONY SOFTVÉR nie je vyvinutý ani určený na používanie s akýmkoľvek iným produktom než týmto PRODUKTOM. Spoločnosť SONY nijako nezaručuje, že SONY SOFTVÉR nepoškodí iný produkt, softvér alebo dáta vytvorené vami alebo tretou stranou.

## **OBMEDZENIE ZODPOVEDNOSTI**

SPOLOČNOSŤ SONY, JEJ DODÁVATELIA A PRÍSLUŠNÍ DRŽITELIA ICH LICENCIÍ (ĎALEJ, výhradne len na účely tejto ČASTI, spoločne uvádzaný ako „SPOLOČNOSŤ SONY“) NIE JE ZODPOVEDNÁ ZA ŽIADNE NÁHODNÉ ANI NÁSLEDNÉ ŠKODY, KTORÉ VZNIKLI Z DÔVODU PORUŠENIA VÝSLOVNEJ ČI IMPLIKOVANEJ ZÁRUKY ALEBO ZMLUVY, NEDBALOSTI, PORUŠENIA ZODPOVEDNOSTI ALEBO INEJ PRÁVNEJ TEÓRIE VZŤAHUJÚCEJ SA NA SONY SOFTVÉR. TAKÉTO ŠKODY PREDSTAVUJÚ AJ UŠLÝ ZISK, STRATU VÝNOSU, STRATU ÚDAJOV, ZNEMOŽNENIE POUŽÍVAŤ PRODUKT ALEBO SÚVISIACE VYBAVENIE, PRESTOJ A SKRÁTENÚ DOBU POUŽÍVANIA, A TO AJ AK BOLA SPOLOČNOSŤ SONY OBOZNÁMENÁ O MOŽNOSTI VZNIKU TAKÝCH ŠKÔD. V AKOMKOLIEK PRÍPADE SA CELÁ ZODPOVEDNOSŤ SPOLOČNOSTI SONY VOČI VÁM V ZMYSLE USTANOVENÍ TEJTO ZMLUVY EULA OBMEDZUJE NA SKUTOČNE UHRADENÚ ČIASTKU, KTORÁ SA VZŤAHUJE NA SONY SOFTVÉR.

## **VÝVOZ**

Ak používate alebo vyveziete SONY SOFTVÉR z/do inej krajiny, než je krajina vášho trvalého bydliska, musíte dodržiavať platnú legislatívu a obmedzenia vzťahujúce sa na export, import a colné záležitosti.

## **ROZHODNÉ PRÁVO**

Táto zmluva EULA je zostavená, krytá, interpretovaná a aplikovaná v súlade s japonskými zákonmi, a to bez ohľadu na možný rozpor medzi ustanoveniami zákonov. Akýkoľvek spor vyplývajúci z tejto zmluvy EULA bude riešený výhradne v jurisdikcii miestnych súdov v Tokiu, Japonsko a vy a spoločnosť SONY týmto súhlasíte s podriadením sa miestu a jurisdikcii týchto súdov. VY A SPOLOČNOSŤ SONY SA ZRIEKAJÚ PRÁVA NA ROZHODNUTIE POROTY VZHLADOM NA AKÚKOLIEK ZÁLEŽITOSŤ VYPLÝVAJÚCU Z ALEBO SA VZŤAHUJÚCU NA TÚTO ZMLUVU EULA.

## **ODDELITELNOSŤ USTANOVENÍ**

Ak sa ktorákkoľvek časť tejto zmluvy EULA stane neplatnou alebo nevymáhateľnou, ostatné jej časti zostanú platné.

V prípade akýchkoľvek otázok v súvislosti s touto zmluvou EULA alebo obmedzenej záruky tu špecifikovanej môžete kontaktovať spoločnosť SONY písomne na určenej kontaktnej adrese SONY uvedenej v záručnom liste, ktorý je súčasťou balenia produktu.

## Informácia pre spotrebiteľov

# LICENČNÁ ZMLUVA PRE KONCOVÉHO POUŽÍVATEĽA VZŤAHUJÚCA SA NA SOFTVÉR SPOLOČNOSTI SONY (EULA)

(pre aplikáciu na dodávanom CD-ROM disku)

PRED TÝM, AKO ZAČNETE POUŽÍVAŤ TENTO SOFTVÉR, SI POZORNE PREČÍTAJTE NASLEDOVNÚ ZMLUVU. AK ZAČNETE POUŽÍVAŤ TENTO SOFTVÉR, PRIJÍMATE TÝM PODMIENKY TEJTO ZMLUVY.

**DŔEŽITÉ – POZORNE SI PREČÍTAJTE:** Táto Zmluva pre koncového používateľa (ďalej ako „EULA“) je právoplatnou dohodou medzi vami a spoločnosťou Sony Corporation (ďalej ako „SONY“) vzťahujúca sa na (i) softvér, ktorý je obsiahnutý na CD-ROM/DVD-ROM médiu a považuje sa za súčasť hardvérového zariadenia predávaného spoločnosťou SONY alebo jej pobočkami a na (ii) softvér, ktorý je k dispozícii pre sťahovanie a používanie z internetovej stránky určenej spoločnosťou SONY alebo jej pobočkami (i) a (ii) sú súhrnne označované ako „SOFTVÉR“). Bez ohľadu na vyššie uvedené, na softvér, ktorý má samostatnú licenčnú zmluvu pre koncového používateľa sa vzťahuje práve takáto samostatná licenčná zmluva pre koncového používateľa a musí byť výslovne vylúčený z objektu SOFTVÉRU. Nainštalovaním, skopírovaním, stiahnutím alebo akýmkoľvek iným používaním SOFTVÉRU súhlasíte s podmienkami tejto licencie EULA. Ak s podmienkami tejto licencie EULA nesúhlasíte, spoločnosť SONY vám na používanie SOFTVÉRU neposkytuje žiadnu licenciu. V takomto prípade nie ste oprávnený používať ani kopírovať SOFTVÉR a urýchlene by ste mali kontaktovať spoločnosť SONY ohľadom ďalších pokynov.

## LICENCIA NA POUŽÍVANIE SOFTVÉRU

SOFTVÉR je chránený zákonom o autorských právach a medzinárodnými dohodami o autorských právach, ako aj inými zákonmi a dohodami vzťahujúcimi sa na duševné vlastníctvo. Na SOFTVÉR sa udeľuje licencia, nepredáva sa.

## UDELENIE LICENCIE

Udelením licencie EULA získavate nasledovné práva:

**Softvér.** SOFTVÉR môžete používať a kopírovať na jednom počítači. Ak v dokumentácii dodávanej so SOFTVÉROM alebo na internetovej stránke určenej spoločnosťou SONY nie je uvedené inak, môžete inštalovať a používať SOFTVÉR len na jednom počítači súčasne.

**Použitie na súkromné účely.** SOFTVÉR môžete používať len na súkromné účely.

**Zálohovanie.** Môžete vytvoriť len jednu záložnú kópiu SOFTVÉRU, a to len na účel obnovenia.

## POŽIADAVKY, OBMEDZENIA A PRÁVA

**Reverzné obnovenie, dekompilácia a disasemblovanie.** SOFTVÉR a ani žiadnu jeho časť nemôžete meniť, spätne analyzovať, dekompilovať ani disasemblovať.

**Oddelenie komponentov.** Licencia sa na SOFTVÉR udeľuje ako na jediný výrobok. Jeho komponenty sa nesmú oddeľovať za účelom použitia na viac než jednom počítači, pokiaľ to spoločnosť Sony výslovne nepovolí.

**Súbory údajov.** SOFTVÉR môže vytvárať súbory údajov automaticky za účelom použitia so SOFTVÉROM. Všetky také súbory údajov sa považujú za súčasť SOFTVÉRU.

**Ukladanie/používanie v sieti.** SOFTVÉR nie je možné používať v sieti alebo ho distribuovať do iných počítačov prostredníctvom siete, s výnimkou špecifikovaných prípadov, ktoré sú uvedené v dokumentácii dodávanej so SOFTVÉROM.

**Požičiavanie.** Tento SOFTVÉR nie je možné požičiavať ani prenajímať.

**Prenos SOFTVÉRU.** Svoje práva vyplývajúce z tejto licencie EULA môžete trvale preniesť len v rámci predaja alebo prenosu PRODUKTU, a to pod podmienkou, že si neponecháte žiadne kópie, že preniesiete celý SOFTVÉR (vrátane všetkých kópií, súčastí, komponentov, médií a tlačenej materiálov, verzii a vylepšení SOFTVÉRU a tejto licencie EULA) a že príjemca sa zaviazal dodržiavať podmienky tejto licencie EULA.

**Zrušenie Licencie.** Spoločnosť SONY je oprávnená zrušiť túto licenciu EULA, pokiaľ nebudete dodržiavať jej podmienky, čo sa však nedotkne žiadnych iných práv. V takom prípade ste povinný zničiť a/alebo odstrániť všetky kópie SOFTVÉRU a všetkých jej súčastí do dvoch týždňov od tohto zrušenia a poskytnúť spoločnosti SONY dôkaz o takomto zničení a/alebo odstránení. V prípade zrušenia tejto licencie EULA zostávajú v platnosti nasledovné ustanovenia:

Zrušenie Licencie,

AUTORSKÉ PRÁVA

VYLÚČENIE ZÁRUKY NA SOFTVÉR,

OBMEDZENIE ZODPOVEDNOSTI,

ZBER ÚDAJOV A MONITORING PROSTREDNÍCTVOM SOFTVÉRU,

ODDELITELNOSŤ USTANOVENÍ,

ROZHODNÉ PRÁVO A JURISDIKCIA

**Závislý Softvér.** Poskytovanie softvéru, sieťových služieb a ostatných produktov iných ako SOFTVÉR, na ktorých závisí fungovanie SOFTVÉRU, môžu dodávateľa (dodávateľa softvéru, poskytovateľa služieb alebo spoločnosť SONY) podľa vlastného uváženia prerušiť alebo zastaviť. Spoločnosť SONY a ani jej dodávateľa neručia za to, že taký softvér, sieťové služby a ostatné produkty budú aj naďalej dostupné, a ani za to, že budú fungovať bez prerušenia či úpravy.

## AUTORSKÉ PRÁVA

Všetky vlastnícke práva a autorské práva vzťahujúce sa na SOFTVÉR (vrátane obrázkov, fotografií, animácií, videa, audia, hudby, textu a „appletov“ začlenených do SOFTVÉRU) a kópie SOFTVÉRU vlastní spoločnosť SONY a jej dodávateľia. Všetky práva, ktoré sa touto zmlouvou EULA neudefinujú, si vyhradzuje spoločnosť.

## POUŽÍVANIE SOFTVÉRU S MATERIÁLMI, NA KTORÉ SA VZŤAHUJÚ AUTORSKÉ PRÁVA

SOFTVÉR môžete používať na ukladanie, spracovávanie a používanie obsahu, ktorý vytvoríte vy a tretie osoby. Na taký obsah sa môžu vzťahovať autorské práva, práva duševného vlastníctva či iné zmluvy a dohody. Zaväzujete sa, že SOFTVÉR budete používať len v súlade so všetkými takými právami a dohodami a zmluvami, ktoré sa na taký obsah vzťahujú. Súhlasíte s tým, že spoločnosť SONY môže prijať opatrenia na ochranu autorských práv vzťahujúcich sa na obsah, ktorý sa pomocou SOFTVÉRU ukladá, spracováva či používa. Takéto opatrenia predstavujú napríklad sledovanie frekvencie zálohovania a obnovovania z vašej strany prostredníctvom istých prvkov SOFTVÉRU, odmietnutie akceptovať vašu žiadosť o umožnenie obnovy údajov prostredníctvom istých prvkov SOFTVÉRU a zrušenie tejto licencie EULA, ak SOFTVÉR použijete protiprávne.

## RIZIKOVÉ ČINNOSTI

SOFTVÉR nie je odolný voči zlyhaniu a nie je navrhnutý, vyrobený ani určený na ďalší predaj ako on-line ovládacie zariadenie v nebezpečnom prostredí, ktoré si vyžaduje bezchybný výkon, ako je napríklad prevádzka jadrových zariadení, vzdušná navigácia, komunikačné systémy, riadenie leteckej dopravy, prístroje na udržiavanie životných funkcií, zbrane a pod., pri ktorých by zlyhanie SOFTVÉRU mohlo viesť k úmrtiu, zraneniu alebo vážnemu poškodeniu životného prostredia (ďalej ako „Rizikové činnosti“). Spoločnosť SONY a jej dodávateľia odmietajú akúkoľvek jednoznačnú alebo implikovanú záruku vhodnosti pre Rizikové činnosti.

## OBMEDZENÁ ZÁRUKA NA CD-ROM/DVD-ROM MÉDIUM

V prípadoch, kedy sa záložná kópia SOFTVÉRU poskytuje na CD-ROM alebo DVD-ROM médiu, spoločnosť SONY zaručuje, že po dobu deväťdesiatich (90) dní odo dňa doručenia CD-ROM alebo DVD-ROM média, na ktorom sa nachádza záložná kópia SOFTVÉRU, bude tento v rámci bežného používania bezchybný z materiálneho i odborného hľadiska. Táto obmedzená záruka sa na vás vzťahuje, len ak ste držiteľom originálnej licencie. Celá zodpovednosť spoločnosti SONY a váš nárok spočíva vo výmene CD-ROM alebo DVD-ROM média, na ktoré sa nevzťahuje obmedzená záruka spoločnosti SONY a ktoré spoločnosť SONY vrátiť s dôkazom o kúpe vo forme potvrdenia o kúpe (ktoré je dôkazom toho, že CD-ROM alebo DVD-ROM médium je ešte v záručnej dobe). Spoločnosť SONY nie je povinná vymeniť disk, ktorý sa poškodí náhodne, zlým zaobchádzaním alebo zlým používaním. VŠETKY IMPLIKOVANÉ ZÁRUKY NA CD-ROM/DVD-ROM MÉDIUM, VRÁTANE IMPLIKOVANÝCH ZÁRUK OBCHODOVATELNOSTI A VHDONOSTI NA URČITÝ ÚČEL, SÚ PLATNÉ PO DOBU DEVÄŤDESIATICH (90) DNÍ ODO DŇA DORUČENIA. NIEKTORÉ JURISDIKCIE NEPOVOLUJÚ OBMEDZOVANIE TRVANIA ZÁRUKY, PRETO SA TAKÉ OBMEDZENIA NA VÁS NEMUSIA VZŤAHOVAŤ. TÁTO ZÁRUKA VÁM UDELUJE ŠPECIFICKÉ PRÁVA, NO V ZÁVISLOSTI OD PRÍSLUŠNEJ JURISDIKCIE VÁM MÔŽU PRISLÚCHAŤ AJ INÉ PRÁVA.

## VYLÚČENIE ZÁRUKY NA SOFTVÉR

Týmto beriete na vedomie a súhlasíte s tým, že SOFTVÉR budete používať len na vlastné riziko. Tento SOFTVÉR sa poskytuje „TAKÝ AKÝ JE“, bez akékoľvek záruky a spoločnosť SONY a ani držiteľia jej licencie (ďalej spolu ako „SPOLOČNOSŤ SONY“) NEPOSKYTÚJÚ ŽIADNU ZÁRUKU, VÝSLOVNÚ ANI IMPLIKOVANÚ, ANI ŽIADNU IMPLIKOVANÚ ZÁRUKU OBCHODOVATELNOSTI ČI VHDONOSTI NA URČITÝ ÚČEL. SPOLOČNOSŤ SONY NEZARUČUJE, ŽE FUNKCIE SOFTVÉRU BUDÚ VYHOVOVAŤ VAŠIM POŽIADAVKÁM, ANI ŽE SA FUNKCIONOVANIE SOFTVÉRU UPRAVÍ. SPOLOČNOSŤ SONY ĎALEJ NEZARUČUJE A ANI NEPOSKYTUJE ŽIADNE VYHLÁSENIA OHLADNE POUŽÍVANIA ALEBO VÝSLEDKOV POUŽÍVANIA SOFTVÉRU Z HLEDISKA SPRÁVNOSTI, PRESNOSTI, SPOLAHLIVOSTI ALEBO Z INÉHO HLEDISKA. ÚSTNE ANI PÍSMENNÉ INFORMÁCIE ČI ODPORÚČANIA OD SPOLOČNOSTI SONY ALEBO OD JEJ OPRAVNENÉHO ZÁSTUPCU SA NEPOVAŽUJÚ ZA ÚBEZPEČENIE A ANI INAK NEROZŠIRUJÚ RÁMEC TEJTO ZÁRUKY. AK SA PREUKÁŽE, ŽE SOFTVÉR JE CHYBNÝ, BUDETE (NIE SPOLOČNOSŤ SONY A ANI JEJ OPRAVNENÝ ZÁSTUPCA) ZNÁŠAŤ VŠETKY NÁKLADY POTREBNÉ NA SERVIS ALEBO OPRAVU. NIEKTORÉ JURISDIKCIE NEPOVOLUJÚ VYLÚČENIE A OBMEDZENIE NEPRIAMÝCH ZÁRUK, PRETO SA UVEDENÉ VYLÚČENIE NEMUSÍ VZŤAHOVAŤ NA VÁS.

Spoločnosť SONY nijako nezaručuje, že SOFTVÉR alebo údaje, ktoré stiahnete pri používaní SOFTVÉRU, nepoškodia počítačový hardvér alebo softvér. Týmto beriete na vedomie a súhlasíte s tým, že SOFTVÉR budete používať na vlastné riziko a že budete zodpovedný za inštaláciu SOFTVÉRU a používanie SOFTVÉRU.

## OBMEDZENIE ZODPOVEDNOSTI

SPOLOČNOSŤ SONY, JEJ PRIDRUŽENÍ ČLENOVIA A PRÍSLUŠNÍ DRŽITELIA ICH LICENCIÍ SA ĎALEJ SPOLOČNE UVÁDZAJÚ AKO „SPOLOČNOSŤ SONY“. SPOLOČNOSŤ SONY NIE JE ZODPOVEDNÁ ZA ŽIADNE NÁHODNÉ ANI NÁSLEDNÉ ŠKODY, KTORÉ VZNIKLI Z DÔVODU PORUŠENIA VÝSLOVNEJ ČI IMPLIKOVANEJ ZÁRUKY ALEBO ZMLUVY, NEDBALOSTI, PORUŠENIA ZODPOVEDNOSTI ALEBO INEJ PRÁVNEJ TEÓRIE VZŤAHUJUCEJ SA NA TENTO SOFTVÉR. TAKÉTO ŠKODY PREDSTAVUJÚ AJ UŠLÝ ZISK, STRATU VÝNOSU, STRATU ÚDAJOV, ZNEMOŽNENIE POUŽÍVAŤ SOFTVÉR ALEBO SÚVISIACI HARDVÉR, PRETOŽ A SKRÁTENÚ DOBU POUŽÍVANIA, A TO AJ AK BOLA SPOLOČNOSŤ SONY OBOZNAMENÁ O MOŽNOSTI

VZNIKU TAKÝCH ŠKÔD. V AKOMKOLVEK PRÍPADE SA CELÁ ZODPOVEDNOSŤ SPOLOČNOSTI SONY V ZMYSLE USTANOVENÍ TEJTO ZMLUVY EULA OBMEDZUJE NA SKUTOČNE UHRADENÚ ČIASTKU, KTORÁ SA VZŤAHUJE NA SÚVISIACI SOFTVÉR. NIEKTORÉ JURISDIKCIE NEPOVOLUJÚ VYLÚČENIE ALEBO OBMEDZENIE ZODPOVEDNOSTI ZA NÁSLEDNÉ ALEBO NÁHODNÉ ŠKODY, Z TOHO DÔVODU SA VYŠŠIE UVEDENÉ VYLÚČENIE ALEBO OBMEDZENIE NEMUSÍ NA VÁS VZŤAHOVAŤ.

## **ZBER ÚDAJOV A MONITORING PROSTREDNÍCTVOM SOFTVÉRU**

SOFTVÉR obsahuje isté prvky, ktoré môžu spoločnosť SONY a/alebo tretím osobám umožniť získavať údaje z počítačov a zariadení, ktoré pracujú alebo interagujú so SOFTVÉROM, alebo ich ovládať či monitorovať. Týmto súhlasíte s tým, že takáto činnosť môže prebiehať. O aktuálnej politike súkromia spoločnosti SONY sa dozviete viac na kontaktnej adrese príslušného štátu.

## **PRVOK AUTOMATICKEJ AKTUALIZÁCIE**

Spoločnosť SONY alebo tretie osoby môžu automaticky aktualizovať alebo inak upraviť SOFTVÉR, napríklad za účelom zlepšenia bezpečnostných funkcií, opravovania chýb a zlepšenia iných funkcií, a to vtedy, keď sa pripojíte na servery spoločnosti SONY alebo tretích osôb alebo inak. Také aktualizácie alebo úpravy môžu mať za následok odstránenie alebo zmenu vlastností prvkov alebo iných aspektov SOFTVÉRU, vrátane funkcií, na ktoré sa možno spoliehate. Týmto súhlasíte s tým, že taká činnosť môže prebiehať podľa uváženia spoločnosti SONY a že spoločnosť SONY môže používanie SOFTVÉRU podmieniť úplnou inštaláciou alebo prijatím takej aktualizácie či úpravy z vašej strany. Akékoľvek aktualizácie/modifikácie musia byť považované za súčasť a musia tvoriť súčasť SOFTVÉRU pre účely tejto licencie EULA. Prijatím tejto licencie EULA súhlasíte s takýmito aktualizáciami/modifikáciami.

## **VÝVOZ**

Ak používate SOFTVÉR mimo štátu, v ktorom bývate, ste povinný dodržiavať ustanovenia všetkých vývozných, dovozných a colných zákonov a predpisov.

## **ODEDELITEĽNOSŤ USTANOVENÍ**

Ak sa ktorákoľvek časť tejto licencie EULA stane neplatnou alebo právne nevymáhateľnou, ostatné jej časti zostanú plne platné.

## **ROZHODNÉ PRÁVO A JURISDIKCIA**

Táto licencia EULA sa riadi japonskými zákonmi, a to bez ohľadu na možný rozpor medzi ustanoveniami zákonov. Zmluvné strany sa týmto podriaďujú nevýhradnej jurisdikcii japonských súdov.

## **ZMENY**

SPOLOČNOSŤ SONY SI VYHRADZUJE PRÁVO UPRAVIŤ URČITÉ PODMIENKY LICENCIE NA SOFTVÉR PODĽA VLASTNÉHO UVÁŽENIA, O ČOM VÁS OBOZNÁMI PROSTREDNÍCTVOM VAŠEJ E-MAILOVEJ ADRESY, KTORÚ STE JEJ POSKYTLI V RÁMCI SVOJEJ REGISTRÁCIE, ZVEREJNENÍM DOPLNENÝCH PODMIENOK NA STRÁNKE SPOLOČNOSTI SONY ALEBO INÝM ŠTANDARDNÝM SPÔSOBOM. Ak nesúhlasíte s podmienkami, o ktorých vás spoločnosť SONY informovala ešte pred ich vstúpením do platnosti, musíte prestať používať SOFTVÉR. Ak budete SOFTVÉR používať aj po oznámení o úprave podmienok, zaväzujete sa tým, že sa budete upravenými podmienkami riadiť.

## **TRETIE OSOBY, KTORÉ SÚ OPRÁVNENÝMI OSOBAMI**

Za účelom tejto licencie EULA sa všetky tretie osoby, ktoré sú držiteľmi licencie spoločnosti SONY na SOFTVÉR, považujú za tretie osoby, ktoré sú oprávnenými osobami vzhľadom na túto licenciu EULA, a ktoré majú právo na vymáhanie plnenia podmienok tejto licencie EULA.

Ak máte akékoľvek otázky o tejto licencií EULA alebo obmedzenej záruke, kontaktujte spoločnosť SONY písomne na kontaktnej adrese príslušného štátu.

200904-02





<http://www.sony.net/sans>

Sony Corporation Printed in Czech Republic (EU)

SK



**Likvidácia starých elektrických a elektronických zariadení  
(Platí v Európskej únii a ostatných európskych krajinách  
so zavedeným separovaným zberom)**

Tento symbol na výrobku alebo obale znamená, že s výrobkom nemôže byť nakladané ako s domovým odpadom. Namiesto toho je potrebné ho doručiť do vyhradeného zberného miesta na recykláciu elektrozariadení. Tým, že zaistíte správne zneškodnenie, pomôžete zabrániť potenciálnemu negatívnemu vplyvu na životné prostredie a ľudské zdravie, ktoré by v opačnom prípade hrozilo pri nesprávnom nakladaní s týmto výrobkom. Recyklácia materiálov pomáha uchovávať prírodné zdroje. Pre získanie ďalších podrobných informácií o recyklácii tohto výrobku kontaktujte prosím váš miestny alebo obecný úrad, miestnu službu pre zber domového odpadu alebo predajňu, kde ste výrobok zakúpili.



<http://www.sony.net/>

Sony Corporation Printed in Czech Republic (EU)

CZ



**Nakládání s nepotřebným elektrickým a elektronickým zařízením (platné v Evropské unii a dalších evropských státech uplatňujících oddělený systém sběru)**

Tento symbol umístěný na výrobku nebo jeho balení upozorňuje, že by s výrobkem po ukončení jeho životnosti nemělo být nakládáno jako s běžným odpadem z domácnosti. Místo toho by měl být odložen do sběrného místa určeného k recyklaci elektronických výrobků a zařízení. Dodržení této instrukce zabráníte negativním dopadům na životní prostředí a zdraví lidí, které naopak může být ohroženo nesprávným nakládáním s výrobkem při jeho likvidaci. Recyklováním materiálů, z nichž je výrobek vyroben, pomůžete zachovat přírodní zdroje. Pro získání dalších informací o recyklaci tohoto výrobku kontaktujte prosím místní orgány státní správy, místní firmu zabezpečující likvidaci a sběr odpadů nebo prodejnu, v níž jste výrobek zakoupili.

SK



**Likvidácia starých elektrických a elektronických zariadení (Platí v Európskej únii a ostatných európskych krajinách so zavedeným separovaným zberom)**

Tento symbol na výrobku alebo obale znamená, že s výrobkom nemôže byť nakladané ako s domovým odpadom. Miesto toho je potrebné ho doručiť do vyhradeného zberného miesta na recykláciu elektrozariadení. Tým, že zaistíte správne zneškodnenie, pomôžete zabrániť potencionálnemu negatívne vplyvu na životné prostredie a ľudské zdravie, ktoré by v opačnom prípade hrozilo pri nesprávnom nakladaní s týmto výrobkom. Recyklácia materiálov pomáha uchovávať prírodné zdroje. Pre získanie ďalších podrobných informácií o recyklácii tohoto výrobku kontaktujte prosím váš miestny alebo obecný úrad, miestnu službu pre zber domového odpadu alebo predajňu, kde ste výrobok zakúpili.