

SONY®

Telecomandă integrată

Manual de instrucțiuni

RM-VL600T

© 2007 Sony Corporation



Dezafectarea echipamentelor electrice și electronice vechi (Valabil în Uniunea Europeană și în celelalte state europene cu sisteme de colectare separate)

Acest simbol marcat pe un produs sau pe ambalajul acestuia indică faptul că respectivul produs nu trebuie considerat reziduu menajer în momentul în care doriți să îl dezafecțați. El trebuie dus la punctele de colectare destinate reciclării echipamentelor electrice și electronice.

Dezafectând în mod corect acest produs veți ajuta la prevenirea posibilelor consecințe negative asupra mediului înconjurător și sănătății oamenilor care pot fi cauzate de tratarea inadecvată a acestor reziduuri. Reciclarea materialelor va ajuta totodată la conservarea resurselor naturale. Pentru mai multe detalii legate de reciclarea acestui produs, vă rugăm să consultați biroul local, serviciul de preluare a deșeurilor sau magazinul de unde ați achiziționat produsul.



Dezafectarea bateriilor (acumulatorilor) uzate (Valabil în Uniunea Europeană și în celelalte state europene cu sisteme de colectare separate)

Acest simbol marcat pe baterie (acumulator) sau pe ambalajul acestuia indică faptul că respectivul produs nu trebuie considerat reziduu menajer în momentul în care doriți să îl dezafecțați. Puteți ajuta la prevenirea posibilelor consecințe negative asupra mediului înconjurător și sănătății oamenilor care pot fi cauzate de tratarea inadecvată a acestor reziduuri dezafectând în mod corect acest produs. Reciclarea materialelor va ajuta totodată la conservarea resurselor naturale. În cazul produselor care din motive de siguranță, de asigurare a performanțelor sau de integritate a datelor necesită conectarea permanentă a acumulatorului încorporat, acesta trebuie înlocuit numai de personalul calificat al unui service.

Pentru a fi siguri că acumulatorul va fi corect tratat, la încheierea duratei de viață a acestuia, duceți-l la punctele de colectare stabilite pentru reciclarea echipamentelor electrice și electronice.

Pentru orice alt fel de baterii, vă rugăm să citiți secțiunea referitoare la demontarea în siguranță a acumulatorului și să le duceți la punctele de colectare pentru reciclarea bateriilor uzate. Pentru mai multe detalii legate de reciclarea acestui produs, vă rugăm să consultați biroul local, serviciul de preluare a deșeurilor sau magazinul de unde ați achiziționat produsul.

Facilități

RM-VL600T asigură acționarea centralizată a tuturor echipamentelor AV, cu ajutorul unei singure telecomenzi, scutindu-vă de deranjul de a folosi pentru fiecare echipament câte un dispozitiv de comandă la distanță. În continuare sunt prezentate principalele facilități de care beneficiază această telecomandă.

Cu această telecomandă puteți realiza acțiunea centralizat echipamentele AV marca Sony

Telecomanda este configurată din fabrică să acționeze echipamente marca Sony, astfel că o puteți utiliza, îndată ce o dezambalați, pe post de comandă centralizată a echipamentelor dvs. marca Sony.

Sunt de asemenea configurate semnale de telecomandă pentru echipamente care nu sunt marca Sony

Această telecomandă este de asemenea configurată din fabrică pentru majoritatea mărcilor de echipamente, altele decât Sony. Puteți acționa respectivele aparate stabilind tipul de echipament și codul numeric asociat firmei producătoare (pag. 8).

Funcția de învățare utilă pentru programarea altor semnale de comandă la distanță

Această telecomandă beneficiază de funcția de “Învățare” ce permite reținerea semnalelor de comandă la distanță necesare acționării altor echipamente sau funcții care nu sunt programate din fabrică. (Pentru “învățarea” de către această telecomandă a unor astfel de semnale, folosiți telecomanda furnizată cu echipamentul respectiv.), pag. 12.

Suplimentar, telecomanda poate “învăța” semnale de acționare la distanță (numai în domeniul infraroșu), pentru echipamente care nu sunt din gama Audio-Vizual, cum ar fi aparate de aer condiționat, corpuri de iluminat etc. (Este posibil ca anumite aparate sau funcții să nu fie accesibile.), pag. 18.

Atribuirea de noi componente

Puteți atribui butoanele de selecție a echipamentelor după cum doriți, pentru a le acționa. Facilitatea este utilă în cazul în care aveți mai mult de două echipamente AV de același fel (doar dacă butonul de selecție a echipamentelor este liber), pag. 24.

Butonului de selecție a echipamentelor TV îi pot fi atribuite numai televizoare.

Butonului de selecție AMP îi poate fi atribuit numai un amplificator.

Ghid de pornire

Acest ghid vă prezintă modul în care trebuie configurată telecomanda pentru a acționa echipamentele dumneavoastră.

Mai întâi, găsiți codul numeric de patru cifre care corespunde aparatului dvs., consultând lista “Codurile numerice ale echipamentelor”, care v-a fost furnizată.

Dacă știți codul numeric

Exemplu : Pentru a stabili drept cod numeric al televizorului “8011”.

1 Treceți telecomanda în modul de introducere a codului numeric.

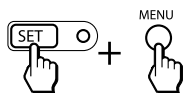

Apăsați SET și MENU.

2 Apăsați butonul dorit pentru selecția echipamentului.

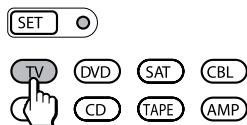

3 Introduceți codul numeric.

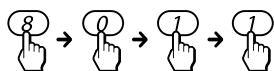

4 Încheiați reglajul.



Apăsați ENT.

Pentru mai multe detalii, consultați pagina 8.

Dacă nu puteți găsi codul numeric

Puteți căuta codul numeric disponibil pentru echipamentul dvs.

1 Treceți telecomanda în modul de introducere a codului numeric.

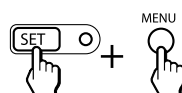

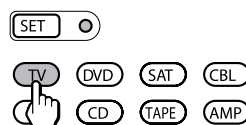

Apăsați SET și MENU.

2 Apăsați butonul dorit pentru selecția echipamentului.

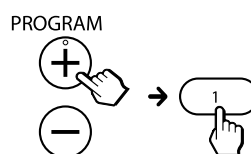

3 Transmiteți pe rând semnalele codului numeric.



Apăsați PROGRAM + sau PROGRAM-, iar apoi apăsați .

Repețiți operația până ce componenta reacționează.

4 Încheiați reglajul.



Apăsați ENT.

Pentru mai multe detalii, consultați pagina 10.

Funcția de învățare

Dacă echipamentul dvs. nu funcționează corespunzător chiar dacă ați stabilit codul numeric corect, folosiți facilitatea de “învățare” pentru a asocia funcțiile telecomenzii aparatului respectiv, diverselor butoane ale telecomenzii RM-VL600T.

Exemplu : Pentru a asocia semnalul ► (redare) al video casetofonului dvs., cu butonul VCR ► al acestei telecomenzi.

1 Așezați cele două telecomenzi, RM-VL600T și cea a aparatului video, cap la cap.

Telecomanda aparatului video

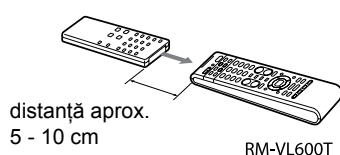

distanță aprox.
5 - 10 cm

RM-VL600T

Apăsați SET și MENU.

2 Puneți telecomanda RM-VL600T în modul “învățare”.

Apăsați și mențineți apăsat butonul SET cel puțin 3 secunde, până ce indicatorul SET clipește.

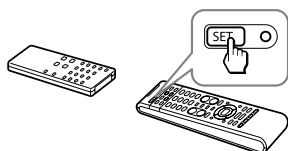

3 Apăsați butonul dorit de selecție a echipamentului.

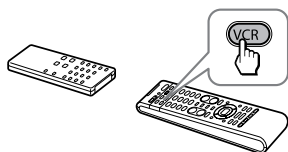

4 Apăsați butonul căruia vreți să îi fie asociată funcția.

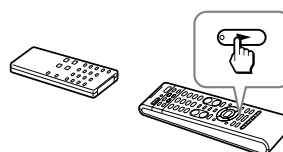

5 Apăsați și mențineți apăsat butonul ► (redare) al aparatului video, până ce butonul de la telecomanda RM-VL600T devine luminos.

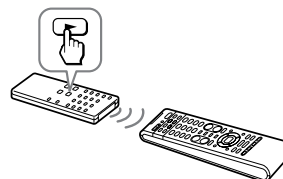

6 Repetați Pașii 4 și 5 pentru a fi asociate și alte funcții butoanelor telecomenzii.

7 Încheiați operația de configurare.

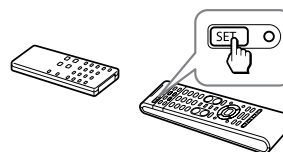

Apăsați SET.

Pentru mai multe detalii, consultați pagina 12.

Cuprins

Ghid de pornire	3
-----------------------	---

Pornire

Introducerea bateriilor în telecomandă 6	
Când se înlocuiesc bateriile	6
Descrierea butoanelor telecomenzii	7

Operații de bază

Stabilirea codului pentru echipamente audio și video ce nu sunt marca Sony – Stabilirea codurilor echipamentelor 8	
Stabilirea codului de echipament.....	8
Verificarea funcționării codului numeric	9
Stabilirea codului unui echipament cu ajutorul funcției de căutare	10
Aționarea echipamentelor dvs. cu ajutorul telecomenzii	11
Reglarea volumului.....	12
Programarea semnalelor unei alte telecomenzii – Funcția de învățare..	12
Pentru realizarea cu acuratețe a operației de “învățare”	14
Asocierea semnalelor telecomenzii cu butonul de selectare a echipamentelor și cu cele de comandă a sistemului.....	15
Modificarea sau ștergerea funcției asociate butonului cu ajutorul operației de “învățare”	16
Note privind programarea semnalelor pentru comanda unui echipament de aer condiționat	18

Facilități avansate

Reglarea volumului pentru un echipament video conectat la un sistem audio	19
Adăugarea de funcții suplimentare butoanelor de selecție a echipamentelor.....	20
Programarea comenzii de pornire pentru echipamentul selectat prin simpla apăsare a butonului COMPONENT SELECT (doar pentru echipamente marca Sony) ..	20
Executarea unei serii de comenzi – Funcții de comandă a sistemului .	21
Ștergerea comenzilor programate	22

Asocierea unei serii de comenzi butoanelor de selecție a echipamentelor.....	23
Ștergerea comenzilor programate	24
Atribuirea altor aparate butoanelor de selecție a echipamentelor	24

Utilizarea altor funcții

Blocarea butoanelor – Funcția de suspendare (Hold).....	25
Anularea tuturor reglajelor – Revenirea telecomenzii la configurația stabilită din fabrică	26

Informații suplimentare

Măsurile de precauție	27
Întreținere	27
Specificații.....	27
Soluționarea defecțiunilor	28

Anexe

Tabelul funcțiilor prestabilite	31
TV (ANALOGIC)	31
TV (DIGITAL)	32
VCR (Aparat video).....	32
CBL (Decodor de cablu).....	33
SAT (Satelit)	33
SAT (No. 3201).....	33
DVD.....	34
CD.....	35
MD.....	35
DAT.....	35
Casetofon	35
AMP.....	36
Index	36

Introducerea bateriilor în telecomandă

Glisați capacul compartimentului pentru baterii și introduceți două baterii tip R6 (mărimea AA).

Aveți grijă să poziționați bornele + și – ale bateriilor cu conform indicațiilor + și – marcate în interiorul compartimentului.

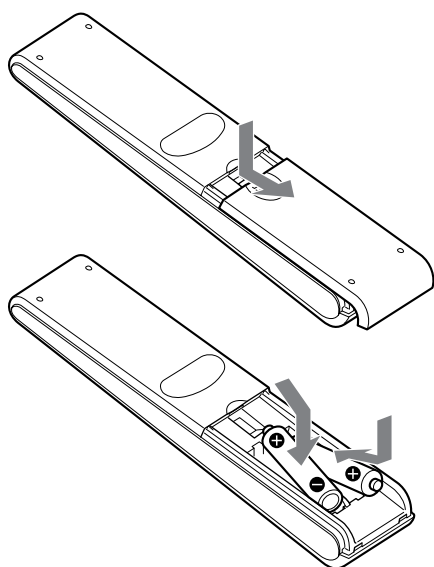

Introduceți bateriile (cu borna negativă înainte) prin ghidajul de prindere din compartiment, așa cum este indicat în imaginea de mai sus.

Când se înlocuiesc bateriile

Bateriile ce asigură funcționarea telecomenzii (două baterii tip R6, dimensiunea AA)

În condiții normale, durata de viață a bateriilor este de un an. Dacă telecomanda nu mai funcționează în mod corespunzător, este posibil să se fi epuizat energia bateriilor. Înlocuiți bateriile cu altele noi.

Notă

- Aveți grijă ca operația de înlocuire a bateriilor să nu depășească o oră; în caz contrar, codul numeric stabilit (pag. 8) și semnalele “învățate” de telecomandă (pag. 12) vor fi șterse.

Note privind bateriile

- Nu folosiți simultan o baterie nouă și una veche sau tipuri diferite de baterii.
- Dacă electrolitul din interiorul bateriilor se scurge în telecomandă, ștergeți zona contaminată cu o bucată de pânză, apoi înlocuiți bateriile cu altele noi. Pentru a evita scurgerea acestui lichid, scoateți bateriile atunci când urmează ca telecomandă să nu fie folosită o perioadă îndelungată de timp.
- Bateriile cu mangan furnizate sunt destinate exclusiv testării telecomenzii.

Descrierea butoanelor telecomenzii

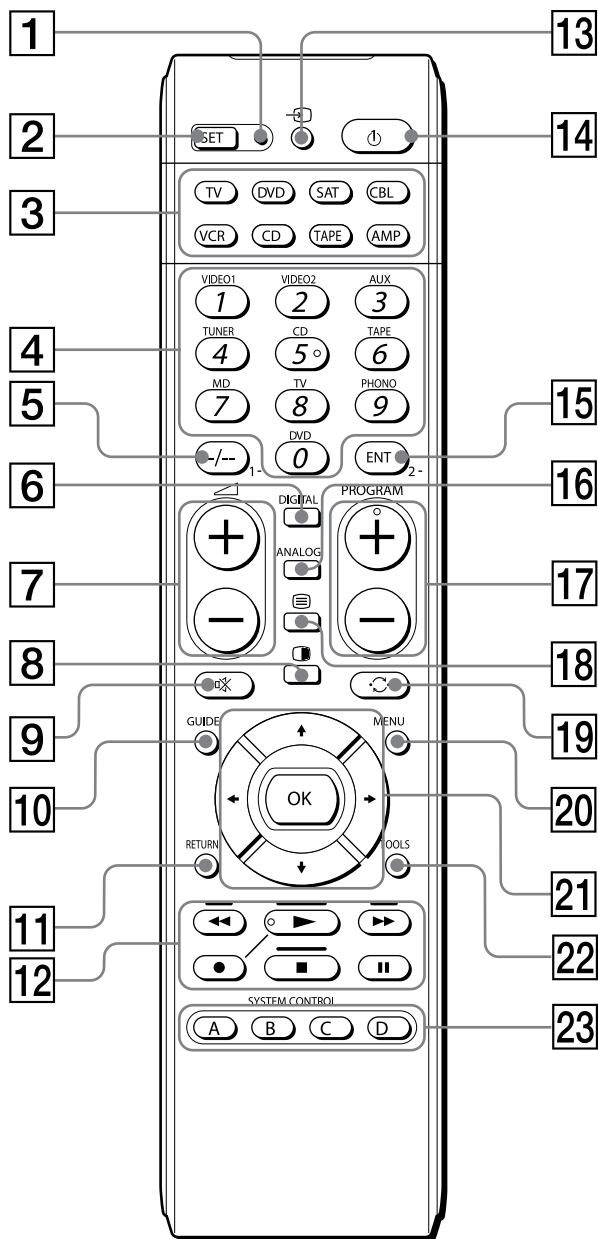

- 1 Indicator SET
- 2 Buton SET
- 3 Butoane de selecție a echipamentelor (Component Select)
Se aprinde sau clipește în timpul funcționării.
- 4 Butoane numerotate
- 5 Buton -/--
- 6 Buton DIGITAL
- 7 Butoane de volum \triangleleft /+/-*
- 8 Buton (PAP)
- 9 Buton (suprimarea sonorului)*
- 10 Buton GUIDE
- 11 Buton RETURN
- 12 Butoane de comandă a player-ului
- 13 Buton (selecția intrării)
- 14 Buton (alimentare)
- 15 Buton ENT (enter)
- 16 Buton ANALOG
- 17 Buton PROGRAM +/-
- 18 Buton (Teletext)
- 19 Buton (revenire)
- 20 Buton MENU
- 21 Butoane cursor
- 22 Buton TOOLS
- 23 Buton de comandă a sistemului (SYSTEM CONTROL)

Despre punctele tactile

Butonul cu numărul 5, precum și cele și PROGRAM+ au fiecare câte un punct tactil care facilitează utilizarea.

* Notă privind butoanele \triangleleft /+/- și

- Telecomanda reglează sau suprimă volumul sonorului TV când selectați un echipament video. Telecomanda reglează volumul sau suprimă sonorul amplificatorului când selectați o componentă audio. Puteți modifica acest reglaj (pag. 19).

Notă

- Funcțiile butoanelor de comandă variază în funcție de reglaje / de modurile de funcționare. “Tabelul funcțiilor prestabilite” (pag. 30) indică felul în care telecomanda funcționează în general, în cazul fiecărui echipament în parte, în modul prestabilit din fabrică.

Stabilirea codului pentru echipamente audio și video ce nu sunt marca Sony

– Stabilirea codurilor echipamentelor

Telecomanda este reglată din fabrică pentru a acționa echipamentele AV marca Sony (prezentate în tabelul de mai jos). Dacă utilizați telecomanda pentru echipamentele Sony stabilite din construcție, omiteți procedura următoare.

Puteți utiliza telecomanda și pentru echipamente AV produse de alte firme importante. Pentru acestea sau chiar pentru echipamente marca Sony care nu sunt acționate de telecomandă, este necesar să urmați procedura următoare pentru a stabili codurile corecte ce le corespund.

Buton de selecție a echipamentului	Echipamente prestabilite	Configurație din fabrică
TV	TV Combo TV/ aparatur video	TV Sony
DVD	Player DVD	Player DVD Sony
SAT	Tuner de satelit	Tuner de satelit Sony
CBL	Decodor cablu	Decodor cablu analogic
VCR	Aparatur video	Aparatur video VHS Sony
CD	Player CD	Player CD Sony
TAPE	Casetofon	Casetofon Sony
AMP	Amplificator	Amplificator Sony

Notă

- Un player MD poate fi stabilit pentru oricare dintre butoanele de selecție a echipamentelor. Puteți atribui după cum doriți butoanele de selecție a echipamentelor pentru aparatur dvs. Pentru informații suplimentare, consultați “Atribuirea altor echipamente butoanelor de selecție a echipamentelor” (pag. 24). Pentru a afla funcțiile butoanelor pentru fiecare echipament, consultați “Tabelul funcțiilor prestabilite” (pag. 30).

Stabilirea codului de echipament

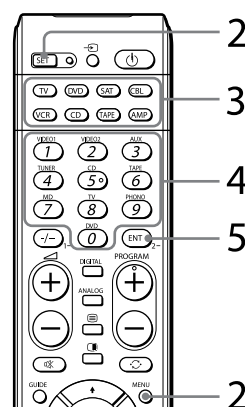

Exemplu : pentru a configura televizorul dvs. marca Philips

- 1 Consultați tabelul cu “Codurile numerice ale echipamentelor” care v-a fost furnizat și găsiți codul de patru cifre ce corespunde aparatului dvs.

Dacă în listă apar mai multe coduri numerice, folosiți-l mai întâi pe primul.

Spre exemplu, pentru un televizor marca Philips, utilizați mai întâi codul 8086.

- 2 Apăsați și mențineți apăsat butonul SET, timp în care apăsați MENU.

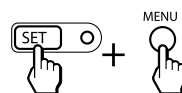

Indicatorul SET devine luminos.



- 3 Apăsați butonul de selecție ce corespunde echipamentului dorit.



Indicatorul SET și butonul de selecție a echipamentelor devin luminoase.

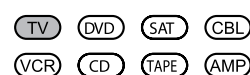

4 Apăsați butoanele numerotate pentru a introduce codul numeric, de patru cifre al echipamentului.

5 Apăsați butonul ENT.
Indicatorul SET și butonul de selecție se sting.



Dacă butonul de selecție a echipamentelor clipește de cinci ori înainte de a se stinge, înseamnă că reglajul este incomplet. Reluați procedura de la Pasul 2.

Note privind bateriile

- Dacă apăsați un cod numeric care nu se află în tabelul furnizat (“Codurile numerice ale echipamentelor”) sau dacă apăsați butoanele în ordine greșită, butonul de Selecție a echipamentelor clipește de 5 ori, după care se stinge. Verificați codul numeric asociat componentelor, apoi încercați încă o dată.
- Dacă nu introduceți nici o comandă pentru telecomandă în timp de 20 de secunde de la efectuarea pasului anterior, operația de reglaj va fi anulată. Pentru stabilirea codului, reluați procedura de la Pasul 2.
- Dacă apăsați butonul SET în timp ce stabiliți codul pentru un echipament, toate codurile numerice se vor pierde, iar procedura de configurare va fi anulată. Reluați procedura de la Pasul 2.

Pentru a renunța la reglaj, apăsați butonul SET.

Verificarea funcționării codului numeric

1 Porniți echipamentul de la comutatorul de alimentare al acestuia.

2 Apăsați butonul de selecție corespunzător echipamentului de configurat.
Butonul de selecție al echipamentului devine luminos când este apăsat și se stinge când este eliberat.

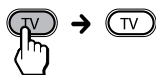

3 Îndreptați telecomanda spre echipamentul dorit și apăsați .

Butonul de selecție al echipamentului devine luminos când este apăsat și se stinge când este eliberat.

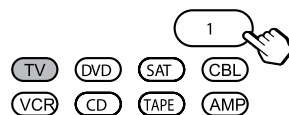

Echipamentul ar trebui să se oprească.

4 Dacă ați reușit, verificați dacă telecomanda acționează și alte funcții ale echipamentului vizat, cum ar fi comanda programelor și a volumului.

Pentru detalii, consultați pag. 11.

Dacă telecomanda nu funcționează

Încercați să repetați procedura folosind alte coduri indicate în listă pentru respectivul aparat sau încercați stabilirea codului numeric cu ajutorul funcției de căutare (pag. 10).

Note privind butoanele \triangleleft +/- și \boxtimes

Când acționați un echipament video, butoanele televizorului devin luminoase pentru a indica faptul că telecomanda acționează sau suprimă volumul TV.



Când acționați un echipament audio, butonul AMP se aprinde pentru a indica faptul că telecomanda acționează sau suprimă volumul amplificatorului.



Se recomandă să stabiliți codurile TV și AMP înainte de cele ale celorlalte echipamente.

Note privind butoanele care au deja asociate (prin “învățare”) semnalele de comandă ale telecomenzii

- Dacă un alt semnal a fost deja programat pentru un buton, cu ajutorul funcției de “Învățare” (pag. 12), respectivul semnal învățat va continua să lucreze chiar și după ce ați stabilit codul numeric al echipamentului. Pentru a fi utilizat ca buton cu o funcție prestabilită, trebuie mai întâi să ștergeți semnalul “învățat” (pag. 16).

Stabilirea codului unui echipament cu ajutorul funcției de căutare

Puteți afla codul numeric valabil pentru un echipament pentru care nu este indicat nici un cod în lista "Codurilor numerice ale echipamentelor".

Înainte de a folosi funcția de căutare

Pentru ca funcția de căutare să acționeze corespunzător, treceți echipamentele în stările indicate mai jos :

- TV, AMP : pornit
- player CD, player MD*, casetofon : pornit cu o sursă de redare (disc, casetă etc.)
- alte componente : oprite

**Dacă oricare dintre aceste echipamente este asociat unuia dintre butoanele de selecție (pag. 24), puteți stabili codul numeric ce îi corespunde cu ajutorul funcției de căutare.*

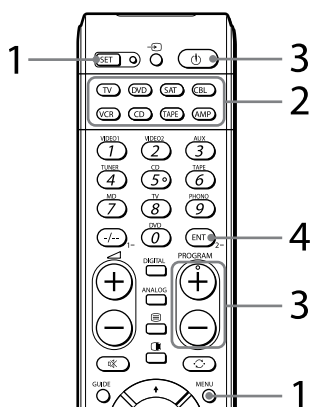

1 Apăsați și mențineți apăsat butonul SET, timp în care apăsați MENU.

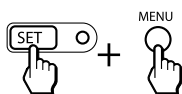

Indicatorul SET devine luminos.



2 Apăsați butonul de selecție ce corespunde echipamentului dorit.



Indicatorul SET și butonul de selecție a echipamentelor devin luminoase.

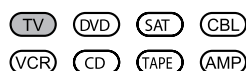

3 Apăsați PROGRAM+ sau PROGRAM-, după care  până ce componentele reacționează așa cum este descris în continuare :

- TV, AMP : se oprește
- aparat video, CBL, SAT, DVD : pornesc
- player CD, player MD*, casetofon : încep redarea.

PROGRAM

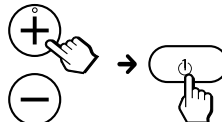

Apăsați PROGRAM+ pentru a trece la codul numeric următor.

Apăsați PROGRAM- pentru a trece la codul numeric precedent.

Butonul de selecție clipește de trei ori după ce numerele au parcurs un ciclu.

Un ciclu înseamnă, spre exemplu, că sunt parcurse codurile numerice de patru cifre care încep cu "8".

4 Apăsați butonul ENT.

Indicatorul SET și butonul de selecție se sting.



Dacă butonul de selecție a echipamentelor clipește de cinci ori înainte de a se stinge, înseamnă că reglajul este incomplet. Reluați procedura de la Pasul 1.

5 Verificați dacă funcționează codul numeric introdus, efectuând operațiile indicate la pagina 9.

Note

- Dacă între fiecare dintre etape, se face o pauză mai mare de 20 de secunde, procedura va fi anulată. Pentru a stabili codul numeric, reluați procedura de la început.
- Dacă apăsați oricare alt buton în afară de **PROGRAM+/-** și  în timp ce este stabilit codul numeric, toate codurile deja existente vor fi pierdute, iar procedura de configurare va fi anulată. Reluați-o de de la început.

Pentru a renunța la configurare, apăsați butonul SET.

Acționarea echipamentelor dvs. cu ajutorul telecomenzii

Când acționați un echipament care nu este marca Sony, aveți grijă să stabiliți mai întâi codul corespunzător acestuia (pag. 8).

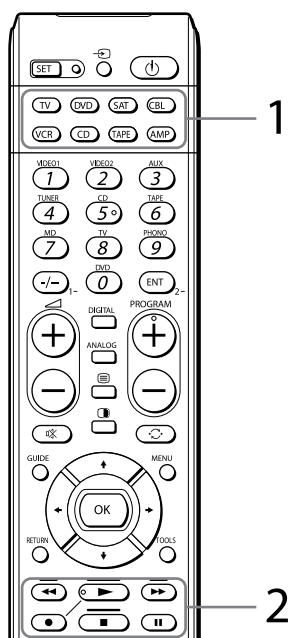

Exemplu : Pentru a acționa un video recorder cu casetă

- 1 Apăsați butonul de selecție dorit.
Butonul de selecție a echipamentelor devine luminos când este apăsat și se stinge când este eliberat.

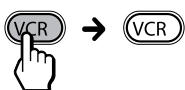

- 2 Apăsați oricare dintre butoanele de comandă a player-ului.
Consultați “Tabelul funcțiilor prestabilite” (pag. 30) pentru a afla funcțiile butoanelor pentru fiecare echipament.

Notă

- Semnalele telecomenzii pot fi diferite în cazul anumitor echipamente sau funcții. Într-o asemenea situație, programați telecomanda cu apelând la funcția de “învățare” (pag. 12). Țineți seama însă că echipamentele și funcțiile care nu acceptă comanda prin semnale infraroșii nu vor fi disponibile în cazul acestei telecomenzi.

Reglarea volumului

Apăsați butoanele \triangleleft +/- pentru a regla volumul. Apăsați \boxtimes pentru ca sunorul să fie suprimit.

Când selectați un echipament video, volumul televizorului va fi reglat (butonul de selecție TV va deveni luminos), iar când selectați un echipament audio, este reglat volumul amplificatorului (butonul de selecție AMP devine luminos). Puteți modifica acest reglaj (pag. 19).

Note

- Dacă ați folosit funcția de “învățare” (pag. 12) pentru a programa butoanele \triangleleft +/- sau \boxtimes astfel încât să transmită semnale către un oricare alt aparat, acele semnale vor fi transmise în locul celor de comandă a volumului sau de suprimare a sunorului pentru televizor sau amplificator, când echipamentul respectiv este selectat.
- Dacă ați folosit funcția de “învățare” (pag. 12) pentru a asocia butoanele \triangleleft +/- sau \boxtimes cu butoanele TV sau AMP, astfel încât să transmită semnale oricărui alt echipament, respectivul semnal va fi transmis numai când selectați TV sau AMP. Dacă este selectat un alt aparat, vor fi transmise semnalele prestabilite de comandă a volumului pentru TV și AMP.
- Dacă ați atribuit un alt echipament butoanelor TV sau AMP (pag. 24), volumul televizorului sau al amplificatorului vor fi reglate chiar dacă este selectat un alt aparat.

Programarea semnalelor unei alte telecomenzii

– Funcția de învățare

Pentru a acționa echipamente sau funcții care nu sunt active, cu toate că ați stabilit codul numeric corect, folosiți următoarea procedură de “învățare” pentru configurarea oricăruia dintre butoanele programabile ale telecomenzii, astfel încât să poată efectua funcțiile altei telecomenzi.

Puteți totodată să folosiți funcția de “învățare” pentru a modifica semnalele butoanelor individuale după stabilirea unui anumit cod numeric valabil pentru echipamentul vizat (pag. 8). Se recomandă vă notați funcțiile asociate butoanelor telecomenzii. (Este posibil să notați aceste funcții pe spatele listei cu “Codurile numerice ale echipamentelor”).

Note

- Este posibil ca numite semnale ale telecomenzii să nu poată fi “învățate”.
- Puteți să acționați chiar și un monitor de calculator (inclusiv unul de tip tuner încorporat), dacă aceste funcții sunt “învățate” de telecomandă.

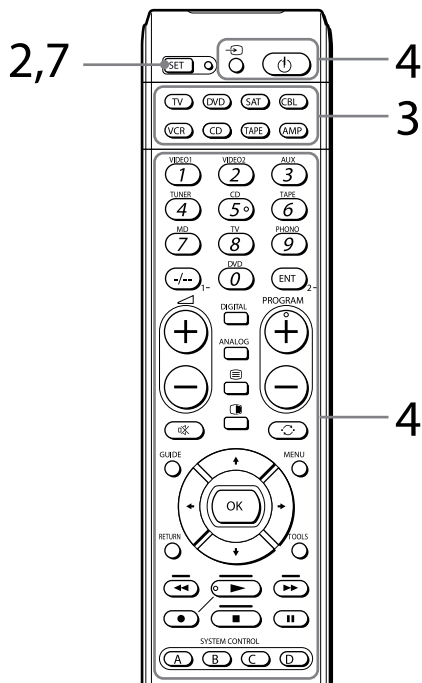

Exemplu : Pentru a asocia semnalul de redare ► (Play) al recorderului dvs. de casete cu butonul VCR ► (Play) al telecomenzii

- 1 Așezați telecomanda RM-VL600T cap la cap cu cea a echipamentului dvs.

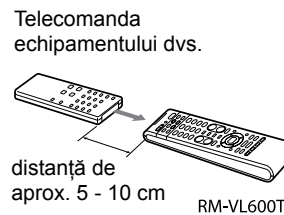

- 2 Apăsați și mențineți apăsat butonul SET mai mult de 3 secunde.



Indicatorul SET clipește.

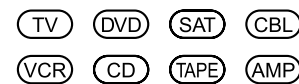

- 3 Apăsați butonul de selecție, ce corespunde echipamentului ale cărui semnale trebuie “învățate”.



Indicatorul SET clipește, iar butonul corespunzător echipamentului selectat devine luminos.



- 4** Apăsați butonul telecomenzii căruia doriți să îi fie atribuită o funcție.



Indicatorul SET clipește, iar butonul corespunzător echipamentului selectat devine luminos. (Standby pentru învățarea funcției).

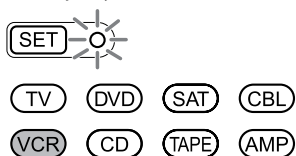

Dacă acest buton are deja asociată o altă funcție

Indicatorul SET clipește de două ori, iar telecomanda nu efectuează nici o operație după revenirea la starea sa anterioară după apăsarea butonului de selecție la Pasul 3. Aveți posibilitatea fie să alocați funcția respectivă unui alt buton, fie să ștergeți funcția deja atribuită acestuia (pag. 16), după care să reluați procedura de învățare de la început.

- 5** Apăsați și mențineți apăsat butonul celeilalte telecomenzi, până ce atât indicatorul SET, cât și butonul de selecție al echipamentului redevin luminoase.

În timpul transferului de date, indicatorul SET rămâne aprins, iar butonul corespunzător echipamentului selectat se stinge.

După încheierea transferului de date, telecomanda revine la pasul 3.

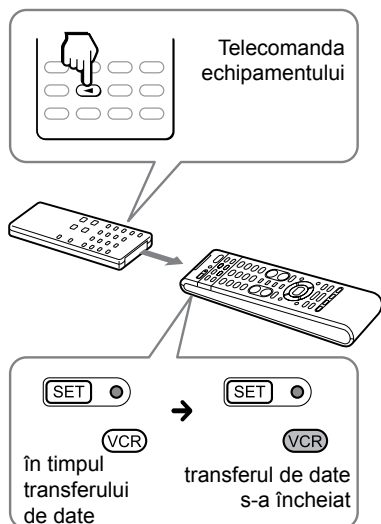

Dacă indicatorul SET clipește de cinci ori

Înseamnă că procesul de “învățare” este incomplet. Repetați pașii 4 și 5.

- 6** Repetați pașii 4 și 5 pentru a atribui diverse funcții altor butoane.

Pentru “învățarea” semnalului de de acționare al telecomenzii altui echipament

După așezarea celor două telecomenzi așa cum este arătat la pasul 1 de la pagina 12, apăsați butonul de selecție corespunzător, apoi efectuați pașii 4 și 5 pentru a se efectua operația de “învățare”.

- 7** Apăsați butonul SET pentru a definitiva reglajul.

Note

- Dacă între fiecare dintre etapele procesului de “învățare”, se face o pauză mai mare de 20 de secunde, modul respectiv va fi părăsit.
- Dacă nu efectuați pasul 5 într-un interval de 10 secunde după pasul 4, procedura de “învățare” revine la pasul 3. Repetați pasul 4 în timp ce butonul de selecție este aprins.

Pentru a renunța la configurare, apăsați butonul SET.

Dacă telecomanda pare că nu funcționează

Dacă butonul căruia i-a fost asociată o funcție nu acționează corespunzător, reluați procedura de “învățare”. (Spre exemplu, dacă volumul crește foarte mult după apăsarea o singură dată a butonului $\triangleleft +$, este posibil să fi apărut o interferență în cursul procedurii de “învățare”).

Dacă ați stabilit un cod de componentă după “învățarea” unui semnal

Dacă ați asociat vreun semnal unui buton folosind funcția de “învățare”, acel semnal va acționa și după ce stabiliți un cod pentru componentă.

Notă privind semnalul ● REC

Puteți efectua operația de “învățare”, pe rând, pentru fiecare buton în parte. De aceea unui buton nu îi pot fi asociate mai multe operații (spre exemplu : REC ● + ►). În acest caz, prin “învățare”, întreaga funcția compusă trebuie asociată unui singur buton al telecomenzii.

Când semnale “învățate” se referă la butoanele $\triangleleft +/-$ sau \boxtimes

- Dacă ați folosit funcția de “învățare” pentru a programa butoanele $\triangleleft +/-$ sau \boxtimes astfel încât să transmită vreun semnal către alte echipamente decât TV sau AMP, acel semnal va fi emis numai la apăsarea butoanelor $\triangleleft +/-$ sau \boxtimes când componenta respectivă este selectată.
- Dacă ați folosit funcția de “învățare” pentru a programa butoanele $\triangleleft +/-$ sau \boxtimes astfel încât să transmită vreun semnal către TV sau AMP, acel semnal va fi emis numai după ce selectați TV sau AMP. Când sunt selectate alte componente, semnalul de “învățare” va fi transmis.

Pentru “învățarea” semnalele de acționare a unui echipament de aer condiționat

- Consultați secțiunea “Note privind programarea semnalelor pentru un echipament de aer condiționat”, de la pag. 18.

Pentru realizarea cu acuratețe a operației de “învățare”

- Nu deplasați telecomenzile în timpul procedurii de învățare.
- Aveți grijă să mențineți apăsat butonul căruia i se asociază o funcție până ce telecomanda reacționează așa cum este descris.
- Utilizați baterii pentru ambele telecomenzi.
- Evitați desfășurarea procesului de “învățare” în locuri supuse la radiații solare directe sau iluminate cu surse puternice de lumină fluorescentă. (Zgomotul existent poate genera interferențe în cursul procedurii de învățare).
- Poziționarea detectorului de telecomandă poate diferi în funcție de fiecare telecomandă. Dacă operația de “învățare” nu dă rezultate, încercați să modificați pozițiile celor două telecomenzi.
- Când doriți să asociați funcțiile unui aparat comandat la distanță printr-un sistem de schimb interactiv de semnale (furnizat în cazul anumitor amplificatoare Sony) acestei telecomenzi, semnalul de răspuns al unității de principale poate interfera cu cel de “învățare”. În astfel de cazuri, deplasați telecomanda într-un loc de unde semnalele să nu mai ajungă la aparat (de exemplu în altă cameră etc.).

IMPORTANT

Aveți grijă să nu lăsați telecomanda la îndemâna copiilor mici sau a animalelor de companie și să blocați butoanele cu ajutorul funcției Hold (pag. 25).

Echipamente cum ar fi aparatele de aer condiționat, cele de încălzire, aparatele electrocasnice și comutatoarele electrice sau draperiile acționate prin semnale infraroșii, pot fi periculoase dacă nu sunt corect utilizate.

Asocierea semnalelor telecomenzii cu butonul de selectare a echipamentelor și cu cele de comandă a sistemului

Puteți învăța telecomanda să efectueze o anumită procedură cu ajutorul butonului de selecție a echipamentelor sau cu cele de comandă a sistemului. La apăsarea acestor butoane, operația complexă va fi efectuată automat.

Spre exemplu, dacă este necesar să selectați ca intrare pentru un amplificator varianta DVD când este folosit un player DVD, asociați funcția de selecție a intrării butonului DVD. După “învățarea” acestei operații, amplificatorul va comuta automat pe DVD la simpla apăsare a butonului DVD. (Pentru această operație, amplificatorul trebuie pornit în prealabil.)

Exemplu : Pentru a asocia comanda semnalului de intrare DVD a amplificatorului dvs. cu butonul de selecție a echipamentului de la telecomandă

1 Urmați Pașii 1 și 2 (pag. 12).

2 Apăsați și mențineți apăsat mai mult de 3 secunde butonul de selecție a echipamentelor corespunzător aparatului ale cărui semnale doriți să fie învățate de telecomandă.



Pentru a asocia semnale de comandă butoanelor SYSTEM CONTROL, apăsați și mențineți apăsat butonul de comandă a sistemului dorit, mai mult de 3 secunde.

Atât indicatorul SET, cât și butonul de Component Select ales devin luminoase.

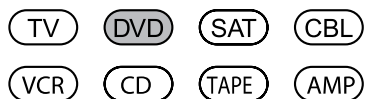

Când asociați semnale butoanelor SYSTEM CONTROL, se va aprinde numai indicatorul SET.

Când indicatorul SET devine luminos, puteți elibera butonul de selecție a echipamentului. Indicatorul SET va clipi, iar butonul corespunzător echipamentului care a fost ales, devine luminos (Standby pentru funcția de învățare).

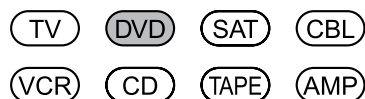
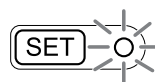

În cazul în care semnalele sunt asociate butoanelor de comandă a sistemului, puteți elibera butonul SYSTEM CONTROL când indicatorul SET devine luminos. Indicatorul SET se aprinde, însă butonul SYSTEM CONTROL nu este luminos.

Dacă aceluiași buton i-a fost deja asociată o altă funcție

Indicatorul SET clipește de două ori, iar telecomanda nu acționează, revenind la starea sa după apăsarea și menținerea apăsată a butonului SET la Pasul 2. Aveți posibilitatea fie să asociați funcția unui alt buton liber, fie să anulați funcția deja “învățată” a butonului (pag. 16) și să reluați procedura de învățare de la început.

3 Apăsați și mențineți apăsat butonul celeilalte telecomenzi, până ce indicatorul SET devine luminos și toate butoanele de selecție a componentelor clipeșc din nou.

În cursul transferului de date, rămâne luminos numai indicatorul SET, butonul de selecție a echipamentelor stingându-se.

Când indicatorul SET clipește de 5 ori

Înseamnă că operația de “învățare” este incompletă. Repetați Pașii 2 și 3.

4 Repetați Pașii 2 și 3 pentru ca telecomanda să “învețe” alte funcții care să fie asociate altor butoane.

5 Apăsați SET pentru a definitiva operația de “învățare”.

Note

- Dacă nu parcurgeți fiecare etapă de învățare în timp de 20 de secunde de la efectuarea precedentei, modul “Învățare” este părăsit.
- Dacă nu efectuați Pasul 3 la cel mult 10 secunde după Pasul 2, procedura de învățare revine la Pasul 1. Reluați succesiunea de etape de la Pasul 2, câtă vreme butonul Component Select este aprins.

Pentru a renunța la operația de “învățare”, apăsați SET.

Modificarea sau ștergerea funcției asociate butonului cu ajutorul operației de “învățare”

Pentru a modifica o funcție asociată unui buton, trebuie mai întâi să ștergeți fosta funcție învățată, iar apoi să reluați procedura de învățare.

Pentru a șterge funcția “învățată” asociată unui singur buton

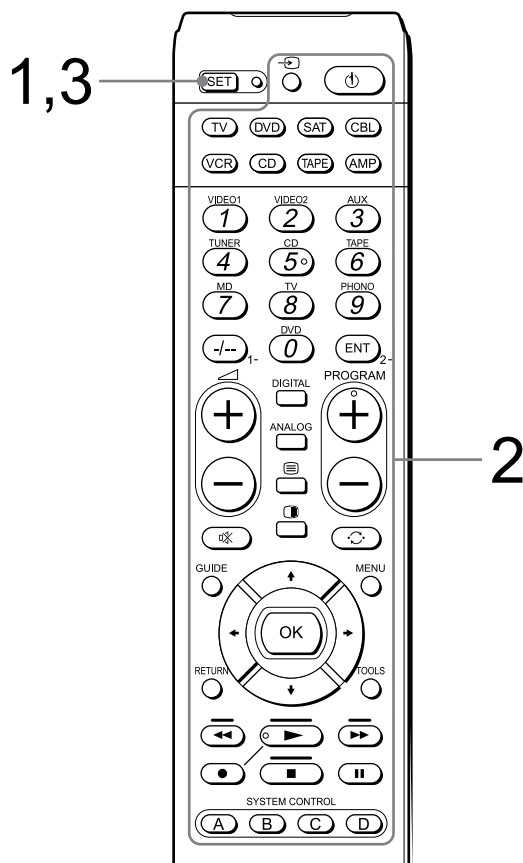

- 2 În timp ce mențineți apăsat butonul de selecție a echipamentelor, apăsați butonul a cărei funcție “învățată” vreți să fie ștearsă.

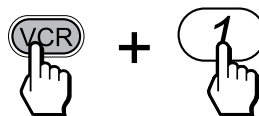

Când ștergerea funcției învățate este definitivă, butonul de Selecție a echipamentului se stinge.

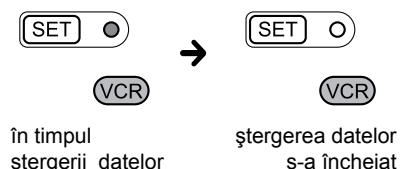

Notă

- Aveți grijă să apăsați butonul a cărei funcție vreți să fie ștearsă în timp ce apăsați butonul de Selecție a echipamentului. Dacă butonul Component select este eliberat, telecomanda va trece în modul de “învățare”.

- 3 Apăsați butonul SET pentru a definitiva reglajul.

Pentru a renunța la operația de ștergere, apăsați butonul SET.

Exemplu : Pentru a șterge o funcție “învățată” de butonul cu numărul 1 în modul VCR

- 1 Apăsați și mențineți apăsat mai mult de 3 secunde butonul SET.

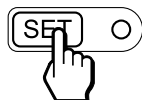

Indicatorul SET clipește.

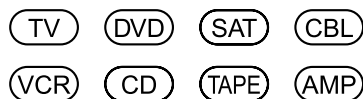

Pentru a șterge o funcție asociată butoanelor de selecție a echipamentelor sau celor de comandă a sistemului

Exemplu : Pentru a șterge funcția asociată butonului TV al telecomenzii

1 În timp ce țineți apăsat butonul SET, apăsați și mențineți apăsat mai mult de 3 secunde butonul de Selecție a echipamentelor TV.

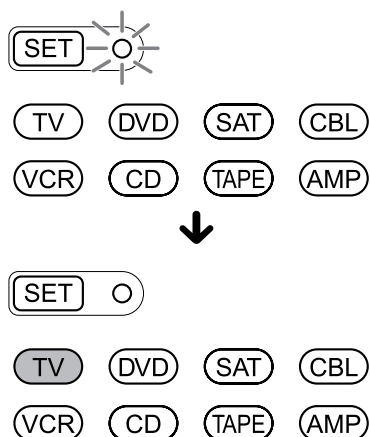

Când se încheie operația de ștergere a unei funcții “învățate”, indicatorul SET se stinge.

Pentru a șterge funcția învățată a butonului SYSTEM CONTROL

În timp ce este apăsat butonul SET, apăsați și mențineți apăsat, timp de mai mult de 3 secunde, butonul SYSTEM CONTROL dorit.

Pentru ștergerea tuturor funcțiilor învățate de un anumit buton de selecție a echipamentelor

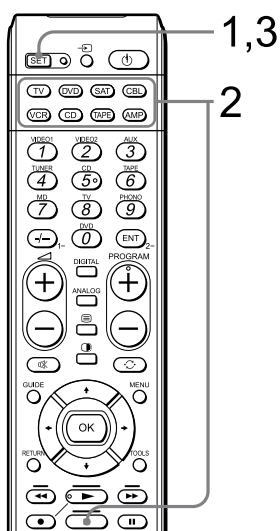

Exemplu : Pentru ștergerea tuturor funcțiilor asociate butonului VCR

1 Apăsați și mențineți apăsat mai mult de 3 secunde butonul SET.

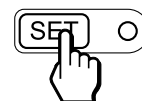

Indicatorul SET clipește.

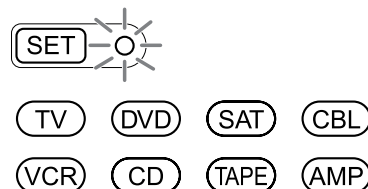

2 În timp ce mențineți apăsat butonul ■, apăsați-l pe cel de selecție a echipamentelor, a cărui funcție “învățată” vreți să fie ștersă.

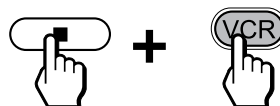

Când ștergerea funcției învățate este definitivată, toate celelalte butoane de selecție a echipamentelor se sting.

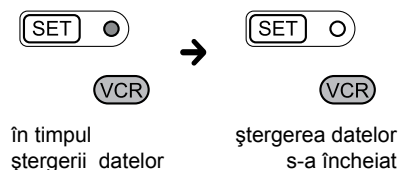

Note

- În urma acestei operații, veți putea șterge numai funcțiile asociate butoanelor, care corespund unui anumit echipament.
- Pentru a afla cum poate fi ștersă o singură funcție “învățate” corespunzătoare unui buton de Selecție a echipamentelor, consultați pagina 16.

3 Apăsați butonul SET pentru a definitiva reglajul.

Pentru a renunța la operația de ștergere, apăsați butonul SET.

Note privind programarea semnalelor pentru comanda unui echipament de aer condiționat

Despre reglajele legate de sezon

Dacă modificați reglajele aparatului de aer condiționat pentru întregul sezon, trebuie să programați această telecomandă astfel încât să “învețe” noile reglaje.

Dacă pornirea / oprirea nu sunt corect efectuate

Dacă telecomanda nu poate porni și opri aparatul de aer condiționat cu un singur buton, în timp ce telecomanda echipamentului dvs. de aer condiționat folosește un același buton pentru operațiile de pornire / oprire, asociați funcția de pornire unui buton, iar pe cea de oprire altuia.

- 1** Ștergeți semnalele de pornire / oprire asociate butoanelor acestei telecomenzi.
- 2** Reprogramați semnalul de pornire a aparatului de aer condiționat corespunzător butonului telecomenzii urmând pașii procedurii “Programarea semnalelor unei alte telecomenzii – Funcția de învățare” (pag. 12).
- 3** Asociați semnalul de oprire a echipamentului de aer condiționat unui alt buton al telecomenzii.

Cele două butoane ale telecomenzii au fost programate pentru pornirea, respectiv pentru oprirea aparatului de aer condiționat, astfel că acest echipament poate fi acționat cu telecomanda.

Reglarea volumului pentru un echipament video conectat la un sistem audio

Telecomanda este reglată din fabrică astfel încât să ascultați sonorul echipamentelor video prin boxele televizorului și să puteți asculta sunetul emis de componentele audio prin sistemul de boxe conectat la amplificator.

Spre exemplu, pentru a regla volumul în timp ce folosiți un aparat video, nu va fi necesar să apăsați butonul TV pentru reglarea volumului televizorului.

Următorul tabel indică reglajele stabilite din fabrică pentru ajustarea volumului fiecărui echipament.

Buton de selecție a echipamentului	Butoane pentru reglarea volumului
TV	TV
VCR	TV
CBL	TV
DVD	TV
SAT	TV
AMP	Amplificator
CD	Amplificator
TAPE	Amplificator

Dacă, însă, componentele video sunt conectate la un sistem audio, este posibil să doriți să ascultați sonorul TV sau pe cel de la aparatul video prin sistemul dvs. de boxe, folosind amplificatorul, și nu prin difuzoarele televizorului. În acest caz, trebuie să modificați configurarea efectuată în fabrică pentru a putea regla volumul echipamentelor video fără a trebui să apelați mereu la amplificator.

Pentru a modifica configurarea stabilită din fabrică pentru reglarea volumului

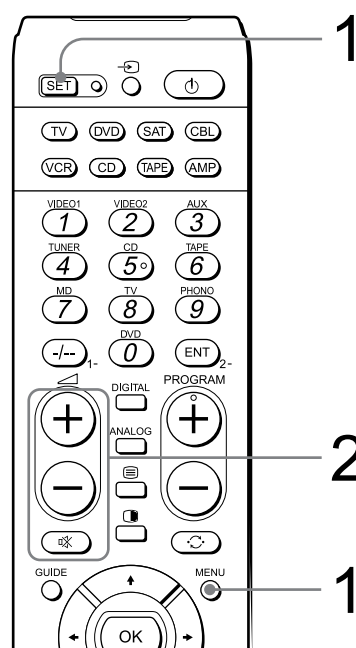

- 1 Apăsați și mențineți apăsat butonul SET, apoi apăsați MENU.

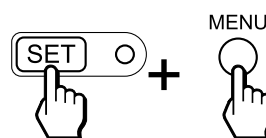

Indicatorul SET devine luminos.



- 2 În timp ce țineți apăsat \square , apăsați \triangle + sau \triangle -.

Pentru a stabili butoanele de comandă pentru AMP

Apăsați \triangle + în timp ce țineți apăsat \square . Toate butoanele de Selecție a echipamentelor devin luminoase când sunt apăsați și se sting când sunt eliberate.

În timp ce butonul \triangle + este menținut apăsat, apăsați \square .

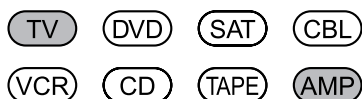

Configurarea butoanelor de reglare a volumului s-a încheiat.

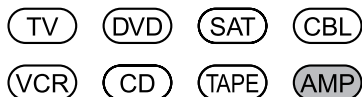

Pentru a stabili butoanele de reglare a volumului pentru AMP

Apăsați $\triangleleft +$ în timp ce țineți apăsat M .

Când sunt apăstate butoanele AMP devin luminoase și stingându-se când sunt eliberate.

În timp ce butonul $\triangleleft +$ este menținut apăsat, apăsați M .

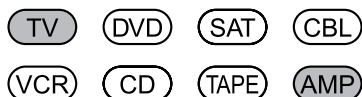

Configurarea butoanelor de reglare a volumului s-a încheiat.

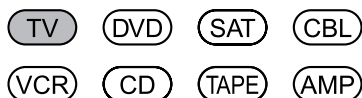

Echipamentele video sunt :

TV, recorder de casete video, decodor de cablu analogic, tuner de satelit, player DVD

Echipamentele audio sunt :

player CD, player MD, casetofon, amplificator

Pentru a renunța la configurare, apăsați SET.

Notă

Dacă ați folosit funcția de “învățare” pentru a programa butoanele $\triangleleft +/ -$ sau M pentru a transmite semnale către un echipament, procedura de mai sus nu va modifica funcțiile acestor butoane.

Adăugarea de funcții suplimentare butoanelor de selecție a echipamentelor

Programarea comenzii de pornire pentru echipamentul selectat, prin simpla apăsare a butonului Component Select (numai pentru echipamentele marca Sony)

Când pentru butonul de selecție a echipamentelor (Component Select) este stabilit codul numeric al unui aparat marca Sony, semnalul de pornire este asociat în mod automat aceluși buton. Prin simpla apăsare a butonului Component Select, puteți să selectați echipamentul dorit și să îl porniți.

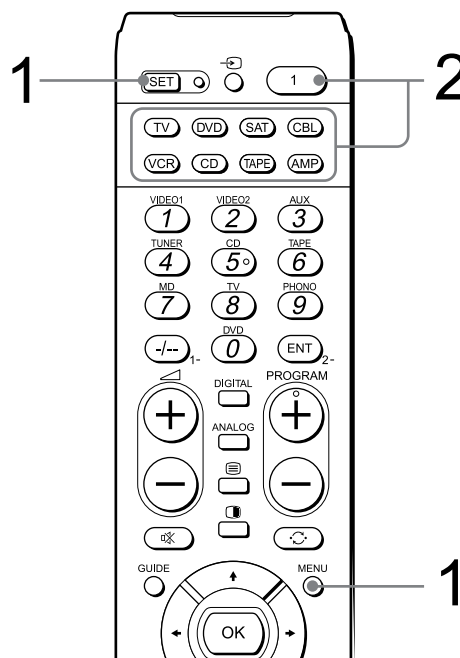

Exemplu : Pentru a anula comanda de pornire

1 Apăsați și mențineți apăsat butonul SET, apoi apăsați MENU.

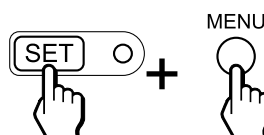

Indicatorul SET devine luminos.



2 În timp ce țineți apăsat , apăsați butonul de selecție a echipamentelor.

În timp ce este apăsat butonul , butoanele Component Select cărora le sunt asociate echipamente marca Sony, clipească în următoarea ordine :

TV → DVD → SAT → CBL → VCR →
CD → TAPE → AMP

Butoanele de selecție a echipamentelor cărora nu le-au fost asociate aparate marca Sony nu vor clipi.

Pentru a renunța la configurare, apăsați butonul SET.

Pentru a programa comanda de pornire

Repetăți aceeași procedură, apăsând butonul dorit de Selecție a echipamentelor.

Note

- Dacă butonului Component Select i-a fost asociat codul unui echipament care nu este marca Sony, nu îi puteți pune în corespondență funcția de pornire. Dacă modificați codul echipamentului (pag. 8) după fixarea funcției de pornire, aceasta va fi anulată. (Butonul Component Select clipește de două ori pentru a indica imposibilitatea de configurare a acestei funcții).
- Chiar dacă utilizați funcția de “învățare” (pag. 12) pentru a programa un semnal corespunzător butonului Component Select, aveți posibilitatea de a asocia funcția de pornire (Power-On) aceluși buton, însă acesta nu va putea fi utilizat. Dacă anulați funcția “învățată” de acest buton, veți putea folosi funcția Power-On.

Executarea unei serii de comenzi

– Funcții de comandă a sistemului

Cu ajutorul funcției de comandă a sistemului, puteți programa sistemul pentru a efectua o serie de operații la apăsarea unui singur buton. Puteți asocia serii de cel mult 16 operații consecutive fiecărui buton de SYSTEM CONTROL (A–D). Dacă ați stabilit o funcție de comandă a sistemului pentru un anumit buton (pag. 23), execuția setului de operații va începe când respectivul buton este apăsat mai mult de 2 secunde. Când executați comenzile programate, este transmis fiecare semnal al telecomenzii.

Exemplu : Pentru a urmări un material video, puteți stabili ca seria de operații efectuate la apăsarea unui buton să fie:

- Pornirea televizorului.
- ↓
- Pornirea aparatului video (VCR).
- ↓
- Pornirea amplificatorului.
- ↓
- Trecerea selectorului de intrări al amplificatorului în poziția VIDEO 1.
- ↓
- Stabilirea modului VIDEO 1 pentru intrarea televizorului.
- ↓
- Pornirea redării video.

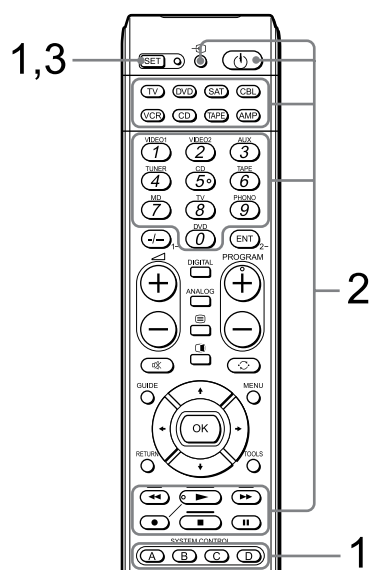

Exemplu : Pentru a asocia procedura de mai jos butonului SYSTEM CONTROL B

1 În timp ce mențineți apăsat butonul SET, apăsați butonul SYSTEM CONTROL B. Indicatorul SET devine luminos.

Dacă funcția de comandă a sistemului (System Control Macro) a fost deja asociată butonului, indicatorul SET va clipi de două ori.

Procedura de configurare este anulată în mod automat.

2 Stabiliți funcția de comandă a sistemului. Cu acest exemplu, apăsați butoanele în ordinea de mai jos :

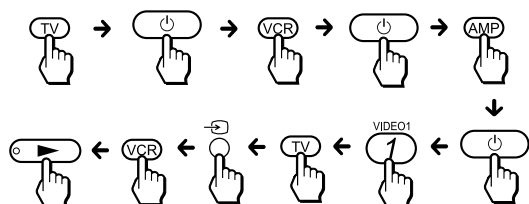

Puteți asocia serii de cel mult 16 pași fiecărui buton SYSTEM CONTROL (A – D), inclusiv pasul inițial de apăsare pentru selectarea respectivului buton de Comandă a sistemului.

3 Apăsați SET pentru a încheia operația de programare. Butonul SYSTEM CONTROL se stinge.

Pentru a programa o nouă serie de operații care să fie asociată unui buton de comandă a sistemului căruia îi corespunde deja o acțiune de comandă

Ștergeți programul existent (pag. 22).

Note

- Dacă întrerupeți procedura mai mult de 20 de secunde, indiferent de punctul în care aceasta se află, modul de configurare se încheie și seria de comenzi va fi cea programată până la momentul respectiv. În acest caz, ștergeți programul (pag. 22) și reluați operația de configurare de la Pasul 1 pentru a stabili seria completă de operații pentru butonul în cauză. Nu puteți continua programarea după ce modul de configurare este părăsit.

- Dacă un buton SYSTEM CONTROL are deja asociat un anumit semnal al telecomenzii (pag. 12), puteți programa o funcție de comandă a sistemului (System Control Macro), însă aceasta nu va acționa decât după ștergerea funcției anterior învățate. Pentru ștergere, consultați secțiunea «Modificarea sau ștergerea funcției asociate cu ajutorul operației de “învățare”», pag. 16.
- Dacă ați schimbat codul numeric al echipamentului (pag. 8) sau dacă doriți programarea unui nou semnal folosind funcția de “învățare” (pag. 12) corespunzător unei taste sau unui buton cărei i-a fost asociată o serie de comenzi prin intermediul funcției System Control, noul semnal va fi transmis când apăsați butonul SYSTEM CONTROL corespunzător.
- Cât timp sunteți în modul configurare, nu puteți șterge niciunul dintre pașii programați. În cazul în care vreunul dintre pași este greșit, reluați procedura de la Pasul 1.
- Dacă încercați să inserați mai mult de 16 pași într-o serie de operații, modul de configurare System Control se încheie, iar cei 16 pași deja programați vor fi reținuți. Dacă doriți să modificați seria de pași, ștergeți setul de operații deja stabilit (pag. 22) și reluați de la Pasul 1.

Sfaturi pentru programarea funcțiilor de comandă a sistemului

Următoarele informații vă vor ajuta să programați o serie de operații consecutive.

În legătură cu ordinea pașilor efectuați

Anumite echipamente este posibil să nu accepte semnale succesive de la telecomandă. Spre exemplu, anumite televizoare este posibil să nu răspundă corect seriei de comenzi ce urmează imediat după semnalul de pornire. De aceea, o serie de operații, cum ar fi pornirea TV și selectarea intrării, este posibil să nu fie corecte. În acest caz, introduceți alte semnale pentru alte echipamente, așa cum este arătat mai jos :

Pornirea televizorului → Pornirea aparatului video → Redarea cu aparatul video → Selecția intrării TV.

Ștergerea comenzilor programate

- 1** Apăsați și mențineți apăsat butonul SET, timp în care apăsați și mențineți apăsat mai mult de 3 secunde butonul SYSTEM CONTROL ale căror funcții doriți să fie șterse.

Asocierea unei serii de comenzi butoanelor de selecție a echipamentelor

La fel ca în cazul butoanelor SYSTEM CONTROL, puteți să programați o serie de operații care să fie asociate unuia dintre butoanele de selecție a echipamentelor (cel mult 16 pași). Pentru executarea setului de comenzi asociate butonului de selecție a echipamentelor prin intermediul funcției de comandă a sistemului, apăsați butonul mai mult de 2 secunde.

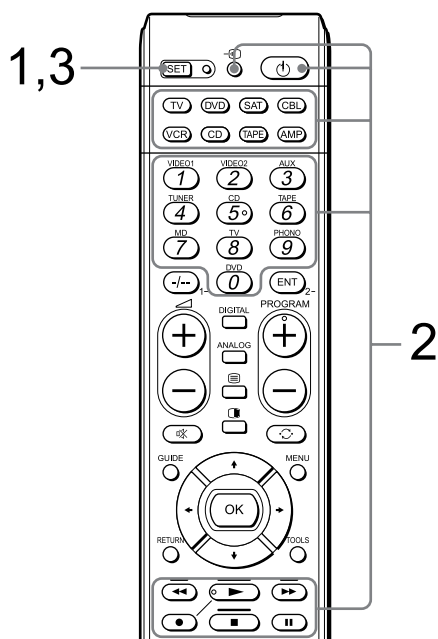

Note

- Când apăsați butonul mai puțin de 2 secunde, acesta va acționa ca buton de selecție a echipamentului obișnuit, iar funcția programată nu va fi efectuată.
- Consultați și "Sfaturi pentru programarea funcțiilor de comandă a sistemului, de la pagina 22.

Exemplu : Pentru a asocia procedura de la pagina 21 butonului VCR de selecție a echipamentelor

- 1 Apăsați, iar în timp ce mențineți apăsat butonul SET, apăsați butonul VCR de selecție a echipamentelor. Indicatorul SET și cel VCR de selecție a echipamentelor devin luminoase.

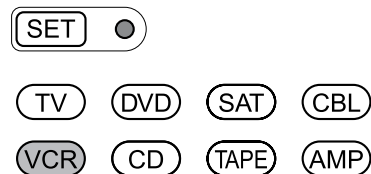

Dacă funcția de programare a comenzilor, Control Programme (Component Macro) a fost deja asociată butonului, acesta va clipi de două ori.

Procedura de configurare este anulată în mod automat.

- 2 Configurați funcția de programare a comenzilor (Control Programme).

În cazul acestui exemplu, apăsați butoanele în ordinea de mai jos :

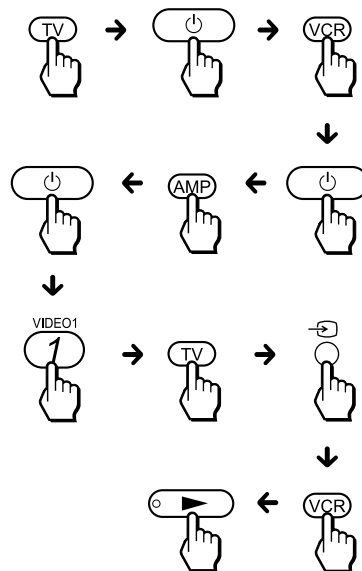

Puteți asocia serii de cel mult 16 pași consecutivi fiecărui buton de selecție a componentelor, inclusiv pasul inițial de apăsare pentru selecția respectivului buton.

- 3 Apăsați SET pentru a încheia operația de programare. Butonul VCR de selecție a echipamentului se stinge.

Ștergerea comenzilor programate

- 1 Apăsați și mențineți apăsat butonul SET, timp în care apăsați și mențineți apăsat mai mult de 3 secunde butonul de selecție a componentelor ale cărui funcții doriți să fie șterse.

Note

- Puteți asocia o funcție de programare a comenzilor (Component Macro) unui buton de selecție a echipamentelor care are deja atașată funcția de pornire (pag. 20). În acest caz, funcția de pornire este executată când apăsați butonul de selecție sau când este ales un alt echipament, în cursul efectuării setului de comenzi programate.
- Dacă întrerupeți procedura mai mult de 20 de secunde, indiferent de punctul în care aceasta se află, modul de configurare se încheie și seria de comenzi va fi cea programată până la momentul respectiv. În acest caz, ștergeți programul (pag. 24) și reluați operația de programare de la Pasul 1 pentru a stabili seria completă de operații pentru butonul în cauză. Nu puteți continua programarea după ce modul de configurare este părăsit.
- Dacă unui buton de selecție a echipamentelor i-a fost asociat deja, prin operația de “învățare” un anumit semnal al telecomenzii (pag. 12), îi puteți asocia o funcție de programare a comenzilor (Component Macro), însă aceasta nu va acționa decât după ștergerea funcției anterior învățate. Pentru ștergere, consultați secțiunea “Modificarea sau ștergerea funcției “învățate” de către un buton”, pag. 16.
- În timp ce stabiliți un program, puteți insera un interval de 0,4 secunde înainte ca pasul următor să fie efectuat la apăsarea încă o dată a butonului de selecție a componentelor. În cazul exemplului anterior, la pasul 2, puteți insera un interval de 0,4 secunde între semnalul de pornire a televizorului și cel de comutare TV / VIDEO când exersați, deoarece programul este executat la apăsarea butoanelor :
TV →  → TV.

Atribuirea altor aparate butoanelor de selecție a echipamentelor

Puteți atribui alt aparat oricăruia dintre butoanele de selecție a echipamentelor care nu este folosit. Odată ce ați stabilit butonul de selecție a echipamentelor pentru un alt tip de aparat, codul numeric introdus pentru respectiva componentă va deveni valabil.



Note

- Pentru a utiliza configurarea originală, reintroduceți codul numeric al echipamentului (pag. 8).
- Dacă ați introdus un cod numeric nou al unei mărci de aparat fără a șterge funcțiile anterior asociate butonului de selecție a echipamentelor, aceste funcții vor rămâne valabile. Ștergeți funcțiile pe care nu le utilizați frecvent.
- Televizorul poate fi asociat numai butonului TV Component Select.

Blocarea butoanelor – Funcția de suspendare (Hold)

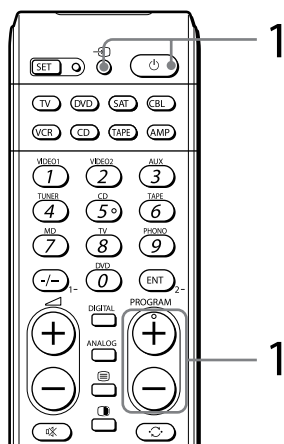
Pentru a evita efectuarea de operații nedorite, puteți bloca toate butoanele telecomenzii cu ajutorul funcției de suspendare (Hold).



- 1 Apăsați și mențineți apăsat butonul , apăsând în acest timp butoanele  și PROGRAM +.

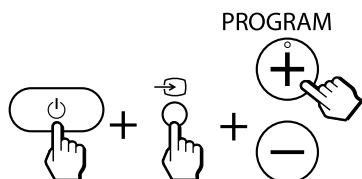

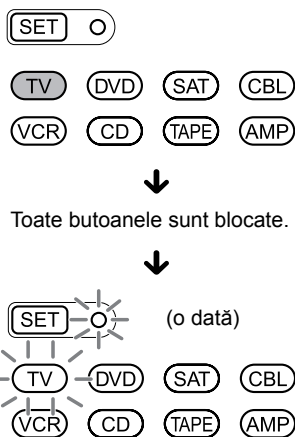

Indicatorul SET și butonul de selecție a echipamentului activ clipească o dată și funcția de suspendare este stabilită.

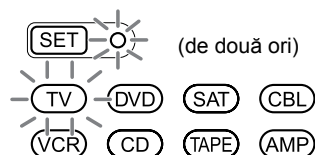

În timp ce funcția Hold este activă, nici o altă funcție nu poate fi folosită. (Indicatorul SET și butonul de selecție a echipamentului curent clipească de două ori.)



Pentru a debloca butonul

Apăsați și mențineți apăsat butonul , apăsând în acest timp butoanele  și PROGRAM -.

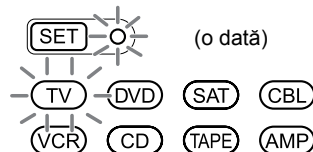

Indicatorul SET și butonul de selecție a echipamentului activ clipească o dată și funcția de suspendare (Hold) este anulată.





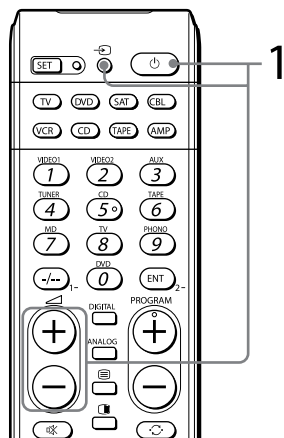

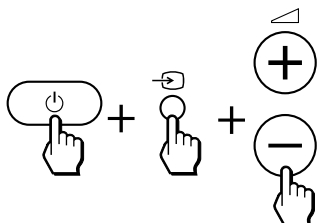

Anularea tuturor reglajelor – Revenirea telecomenzii la configurația stabilită din fabrică

Puteți să anulați toate semnalele programate asociate butoanelor cu ajutorul funcției de “învățare” și să readuceți telecomanda la configurația stabilită din fabrică.



- 1 Apăsați și mențineți apăsat butonul , apăsând în acest timp butoanele  și .



Când apăsați butonul  și pe cel , toate butoanele de selecție a componentelor sunt dezactivate. Dacă apăsați butonul  în timp ce mențineți apăsat butonul  și pe cel , indicatorul SET devine luminos, iar butoanele de selecție a echipamentelor se aprind unul câte unul. Când în final indicatorul SET se stinge, toate reglajele anterior efectuate au fost anulate, iar telecomanda revine la starea inițială, stabilită din fabrică.

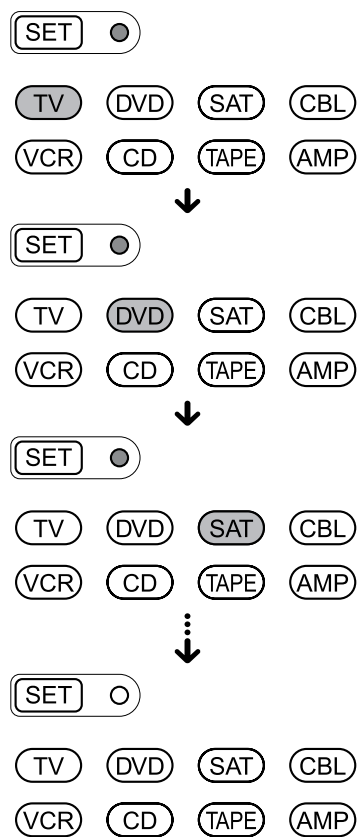

Măsuri de precauție

- Nu scăpați telecomanda pe jos și nu o supuneți la șocuri deoarece pot apărea disfuncționalități.
- Nu lăsați telecomanda în apropierea surselor de căldură, în spații supuse radiațiilor solare directe sau ploii, în locuri cu mult praf, nisip, umezeală sau unde este expus la șocuri mecanice.
- Nu introduceți corpuri străine în interiorul carcasei. Dacă în interiorul telecomenzii pătrunde vreun lichid sau vreun obiect solid, supuneți-o verificării de către o persoană calificată, înainte de a o mai utiliza.
- Nu expuneți senzorii pentru telecomandă ai echipamentelor dvs. la raze solare directe sau la alte surse puternice de lumină. Radiațiile luminoase prea puternice recepționate de aceștia vor interfera cu semnalul emis de telecomandă.
- Aveți grijă să nu lăsați telecomanda la îndemâna copiilor mici sau a animalelor de companie. Echipamente cum ar fi aparatele de aer condiționat, cele de încălzire, aparatele electrocasnice și comutatoarele electrice sau draperiile acționate prin semnale infraroșii, pot fi periculoase dacă nu sunt corect utilizate.

Întreținere

- Curățați suprafața cu o bucată de pânză moale, ușor umezită în apă sau într-o soluție slabă de detergent. Nu folosiți nici un fel de solvent cum ar fi alcool, benzină sau tiner, deoarece se poate deteriora finisajul carcasei telecomenzii.

Specificații

Distanța de acționare :

aprox. 10 m (variază în funcție de marca echipamentului)

Cerințe privind alimentarea :

două baterii tip R6 (mărimea AA)

Durata de viață a bateriilor :

aprox. 1 an (variază în funcție de frecvența cu care sunt apăstate butoanele – de până la 300 ori pe zi)

Dimensiuni :

aprox. 53 × 220 × 29 mm (L×Î×A)

Masă

aprox. 135 g (exclusiv bateriile)

Designul și specificațiile pot fi modificate fără să fiți avizați.

Valabilitatea marcatului CE este limitată doar la țările în care acesta este impus prin lege, în special în țările EEA (Zona Economică Europeană).

Notă pentru clienți: următoarele informații se referă numai la echipamentele comercializate în țări în care se aplică Directivele Uniunii Europene

Producătorul acestui aparat este Sony Corporation, 1-7-1 Konan Minatoku Tokyo, Japonia. Reprezentantul autorizat pentru EMC și pentru siguranța produsului este Sony Deutschland GmbH, Hedelfinger Strasse 61, 70327 Stuttgart, Germania. Pentru orice servicii sau chestiuni legate de garanție, vă rugăm să apelați la adresa menționată în documentele separate pentru service sau garanție.

Soluționarea defecțiunilor

Dacă întâlniți vreo problemă în timpul configurării sau utilizării acestei telecomenzi, verificați mai întâi bateriile (pag. 6), apoi urmăriți tabelul de mai jos pentru a găsi soluția pentru problema apărută:

Simptome	Remedii
<i>Nu puteți acționa echipamentul.</i>	<ul style="list-style-type: none">• Apropiati-vă de aparat. Distanța maximă de acționare este de aproximativ 10 m.• Verificați dacă telecomanda este îndreptată spre echipamentul vizat și dacă nu există obiecte între telecomandă și aparat.• Porniți mai întâi echipamentul, dacă este necesar.• Verificați dacă ați apăsat corect butonul de selecție a componentelor. În cazul echipamentelor MD sau DAT, asigurați-vă că ați selectat aparatul dorit.• Verificați dacă echipamentul poate fi acționat prin radiații infraroșii. Spre exemplu, dacă aparatul dvs. nu a fost însoțit de telecomandă în momentul achiziționării, este probabil să nu poată fi acționat cu telecomanda.• Ați atribuit alt aparat butonului de selecție a echipamentului. Verificați aparatul asociat butonului și codul acestuia.
<i>Nu puteți regla volumul.</i>	<ul style="list-style-type: none">• Dacă sunt conectate componente video la un sistem audio, aveți grijă să configurați telecomanda așa cum este descris la secțiunea “Reglarea volumului echipamentelor video conectate la un sistem audio” (pag. 19).• Ați atribuit alt echipament butonului TV sau celui AMP (pag. 24). În acest caz, dacă sunt selectate alte aparate decât un televizor sau un amplificator, volumul nu poate fi reglat.
<i>Butoanele de selecție a echipamentelor clipesc la intervale egale de timp când apăsați un buton.</i>	<ul style="list-style-type: none">• Bateriile sunt consumate. Înlocuiți-le cu altele noi.
<i>Nu puteți acționa un echipament nici după stabilirea codului numeric al acestuia.</i>	<ul style="list-style-type: none">• Stabiliți codul corect. Dacă unul dintre codurile indicate pentru echipamentul dvs. nu dă rezultate, încercați toate celelalte coduri corespunzătoare acestuia, în ordinea în care apar în lista furnizată, a “Codurilor numerice ale echipamentelor”.• Este posibil ca anumite facilități să nu fie prestabilite. Dacă unele sau niciunele dintre butoanele telecomenzii nu acționează corect nici după ce ați introdus codul echipamentului respectiv, apoi utilizați funcția de “învățare” pentru a configura telecomanda pentru aparatul respectiv (pag. 12).• Este posibil ca echipamentul să nu funcționeze cu un cod numeric care nu apare în lista “Codurile numerice ale echipamentelor”. Consultați “Stabilirea codului unui echipament cu ajutorul funcției de căutare” (pag. 10) și încercați din nou să introduceți codul numeric cu ajutorul funcției de căutare.
<i>Nu puteți acționa echipamentul nici după configurarea telecomenzii cu ajutorul funcției de “învățare”.</i>	<ul style="list-style-type: none">• Aveți grijă ca telecomanda să fi “învățat” semnalele corecte. În caz contrar, consultați secțiunea «Pentru realizarea cu acuratețe a operației de “învățare”» (pag. 14) și reluați procedura de “învățare” (pag. 12).

Simptome	Remedii
<i>Telecomanda nu poate învăța semnalele unei alte telecomenzi.</i>	<ul style="list-style-type: none"> • Când această telecomandă “învăță” semnalele telecomenzii altui aparat cu sistem de schimb interactiv de semnal (furnizată pentru unele amplificatoare marca Sony), semnalul de răspuns al unității de bază poate interfera cu cele emise în cursul operației de “învățare”. Într-un astfel de caz, deplasați telecomenzile într-un loc în care undele emise de aparat nu ajung (spre exemplu în altă cameră etc.).
<i>Indicatorul SET clipește de două ori în cursul procedurii de “învățare”.</i>	<ul style="list-style-type: none"> • Operația de “învățare” nu s-a încheiat cu succes. Consultați secțiunea «Pentru realizarea cu acuratețe a operației de “învățare”» (pag. 14) și reluați procedura de învățare (pag. 12). • Nu mai sunt butoane disponibile pentru “învățare”. Anulați funcțiile “învățate” pe care le utilizați rar (pag. 16), apoi reluați procedura de “învățare”.
<i>Unul dintre butoanele de selecție a unui echipament clipește de cinci ori în cursul configurării.</i>	<ul style="list-style-type: none"> • Nu poate fi stabilit codul echipamentului. Consultați “Codul numeric al echipamentelor” și încercați din nou să introduceți codul numeric al aparatului respectiv (pag. 8).
<i>Indicatorul SET clipește de cinci ori în cursul procedurii de “învățare”.</i>	<ul style="list-style-type: none"> • Unul dintre butoanele de selecție a echipamentelor sau un alt buton ce trebuie programat are asociată o funcție “învățată” (pag. 12). Anulați funcțiile învățate pe care le utilizați rar (pag. 16) sau selectați un buton liber, apoi reluați configurarea.
<i>Toate butoanele de selecție a echipamentelor clipesc de 2 ori.</i>	<ul style="list-style-type: none"> • Este activă funcția Hold (de suspendare). Anulați această funcție (pag. 25).
<i>După programarea comenzii de pornire pentru un aparat, la apăsarea butonului de selecție a echipamentului acțiunea nu este corectă.</i>	<ul style="list-style-type: none"> • Butonului de selecție a echipamentelor i-a fost deja asociată o funcție. Dacă a fost stabilită o funcție învățată (pag. 12), puteți asocia funcția de pornire butonului de selecție a echipamentului (pag. 20), dar funcția de pornire nu va fi activă până ce nu este anulată funcția învățată. Ștergeți funcția învățată după stabilirea funcției de pornire. Această funcție este rezervată produselor marca Sony.
<i>Funcția de comandă a sistemului sau cea de programare a comenzii nu acționează corect.</i>	<ul style="list-style-type: none"> • Când programați una dintre aceste două funcții, aveți grijă să parcurgeți corect procedura respectivă (pag. 21, 23). • Schimbați direcția în care este orientată telecomanda. Dacă problema persistă, apropiați echipamentele programate unele de altele. • Dacă senzorul pentru telecomandă este prea depărtat sau dacă există un obiect care blochează semnalele emise de telecomandă, este posibil ca unele aparate să nu efectueze operațiile succesive nici după apăsarea butonului programat. Dacă unele echipamente nu sunt corect acționate din motivele de mai sus sau din orice alt motiv, readuceți aparatele în pozițiile avute înainte de stabilirea funcției de comandă a sistemului sau a celei de programare a comenzilor. Dacă nu reușiți, este posibil ca la utilizarea acestor funcții, acțiunile să nu fie cele dorite.

Continuă...

Simptome

Funcția de comandă a sistemului sau cea de programare a comenzii nu acționează corect. (continuare...)

Remedii

- Anumite componente este posibil să nu fie pornite întotdeauna de funcțiile de comandă a sistemului sau de cea de programare a comenzilor. Aceasta se întâmplă deoarece alimentarea aparatului pornește și se oprește alternativ la recepționarea semnalului de pornire / oprire. Într-un astfel de caz, verificați starea de pornire/oprire a aparatului înainte de folosirea funcției de comandă a sistemului.
- Dacă schimbați codul numeric al echipamentului AV (pag. 8) atribuit unui buton de selecție care are atribuită o serie de operații cu ajutorul funcției de programare a comenzii, noul semnal va fi transmis când apăsați butonul Component Select corespunzător.
- Intervalele dintre pași pot fi prea scurte. În funcție de echipament, poate fi necesar să lăsați o perioadă de timp mai mare între acționarea succesivă a butoanelor. Puteți insera un interval de timp schimbând ordinea de apăsare a butoanelor. (Puteți introduce un interval de timp între pași la programarea butonului de selecție a echipamentelor.)
- Dacă un buton de comandă a sistemului (SYSTEM CONTROL) sau unul de selecție a echipamentului are deja asociat un semnal “învățat” (pag. 12), puteți programa o funcție de comandă a sistemului (System Control Macro) sau una de comenzi programate (Component Macro), însă funcția nu va acționa până ce nu este ștearsă funcția “învățată”. Pentru a șterge funcția învățată, consultați secțiunea «Modificarea sau ștergerea funcției asociate butonului cu ajutorul operației de “învățare”», de la pag. 16.



Asistență pentru clienți

Dacă aveți întrebări sau probleme legate de această telecomandă care nu își găsesc răspunsul în acest manual, vă rugăm să apelați la serviciul destinat clienților. Numărul de telefon al acestui serviciu îl puteți găsi în cardul de garanție.

Tabelul funcțiilor prestabilite

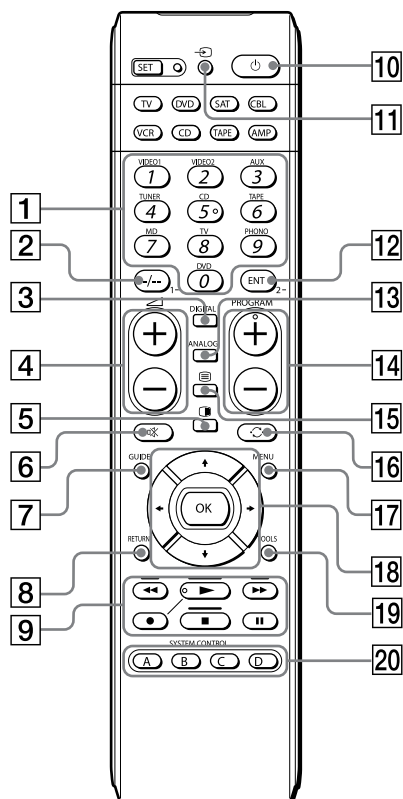

Notă

- Este posibil să existe anumite echipamente sau funcții care să nu poată fi acționate cu această telecomandă.

TV (analogic)	
Buton	Funcție
10	Pornire / oprire
1 2 12 1-9, 0, ENT, -/--, 1 -, 2 -	Schimbare program Ex : pentru a trece la programul 5, apăsați 0 și apoi 5 (sau apăsați 5 și ENT)
11	Schimbarea modului de intrare intrării)
17 MENU	Apelarea Meniului
18	Deplasare cursor în sus
18	Deplasare cursor în jos
18	Deplasare cursor la dreapta
18	Deplasare cursor la stânga
18 OK	Introducerea selecției în meniu
14 PROGRAM +/-	Program înainte : + Program înapoi : -

TV (analogic) – continuare	
Buton	Funcție
16	Acționarea funcțiilor JUMP, FLASHBACK sau CHANNEL RETURN la televizor, în funcție de reglajul stabilit de producător.
4	Creșterea volumului: + Scăderea volumului: -
6	Suprimare sonorului TV. Apăsați din nou pentru a reveni sonorul
19 TOOLS (16:9)	Comutare în mod WIDE
9 Roșu (), Verde (), Galben (), Albastru (Butoane fastext
8 RETURN	Părăsirea modului
13 ANALOG (TV ON)	Pentru a porni Pentru revenirea de la teletext la TV
15	Comutare pe Teletext

Folosirea Fastext

Serviciul Fastext vă permite accesarea paginilor la apăsarea unui singur buton.

Când este difuzată o pagină Fastext, în partea de jos a ecranului apare un meniu codat în culori. Culorile acestui meniu, corespund butoanelor roșu, verde, galben și albastru ale telecomenzii.

Apăsați butonul corespunzător meniului codat în culori.

Pagina va fi afișată după câteva secunde.

TV (digital)	
Buton	Funcție
10	Pornire / oprire
1 2 12 1-9, 0, ENT, -/--, 1 -, 2 -	Schimbare program Ex. pentru a trece la progra- mul 5, apăsați 0 și apoi 5 (sau apăsați 5 și ENT)
11 (Selecția intrării)	Schimbarea modului de intrare
17 MENU	Apelarea Meniului
18	Deplasare cursor în sus
18	Deplasare cursor în jos
18	Deplasare cursor la dreapta
18	Deplasare cursor la stânga
18 OK	Introducerea selecției în meniul
5 (PAP)	Împărțirea ecranului în două pentru a putea urmări simultan două imagini
14 PROGRAM +/-	Program înainte : + Program înapoi : -
16	Aționarea funcțiilor JUMP, FLASHBACK sau CHANNEL RETURN la televizor, în funcție de reglajul stabilit de producător.
4 +/-	Creșterea volumului: + Scăderea volumului: -
6	Suprimare sonorului TV. Apăsați din nou pentru a reveni sonorul
7 GUIDE (EPG)	Utilizarea ghidului programelor
8 RETURN	Părăsirea modului
3 DIGITAL	Selectarea modului DIGITAL
19 TOOLS	Trecere în modul de reglaj OPTION
13 ANALOG	Pentru selectare ANALOG
15 (TELETEXT)	Comutare pe Teletext
9 Roșu () Verde () Galben () Albastru ()	Butoane fastext

Folosirea Fastext

Serviciul Fastext vă permite accesarea paginilor la apăsarea unui singur buton.

Când este difuzată o pagină Fastext, în partea de jos a ecranului apare un meniu codat în culori. Culorile acestui meniu, corespund butoanelor roșu, verde, galben și albastru ale telecomenzii.

Apăsați butonul corespunzător meniului codat în culori.

Pagina va fi afișată după câteva secunde.

VCR (aparat video)	
Buton	Funcție
10	Pornire / oprire
1 2 12 1-9, 0, ENT, -/--, 1 -, 2 -	Schimbare program Ex. pentru a trece la progra- mul 5, apăsați 0 și apoi 5 (sau apăsați 5 și ENT)
15 (DISPLAY)	Afișare interfeței de ecran
11 (ANT/ SW)	Comutare pe ieșirea de antenă
13 ANALOG (INPUT SELECT)	Pentru a schimba modul de intrare.
17 MENU	Apelarea Meniului
18	Deplasare cursor în sus
18	Deplasare cursor în jos
18	Deplasare cursor la dreapta
18	Deplasare cursor la stânga
18 OK	Introducerea selecției în meniul
9	Derulare
9	Redare
9	Rulare rapidă înainte.
9 REC	Pentru a înregistra, apăsați în timp ce apăsați REC *. Eliberați mai întâi , apoi eliberați REC .
9	Oprire
9	Pauză
14 PROGRAM +/-	Program înainte : + Program înapoi : -
8 RETURN	Părăsirea modului

* Pentru a evita înregistrarea din greșeală, butonul REC nu funcționează singur.

CBL (decoder de cablu)	
Buton	Funcție
10	Pornire / oprire
1 12 1-9, 0, ENT	Schimbare program Ex. pentru a trece la programul 5, apăsați 0 și apoi 5 (sau apăsați 5 și ENT)
14 PROGRAM +/-	Program înainte : + Program înapoi : -
16	Aționarea funcțiilor JUMP, FLASHBACK sau CHANNEL RETURN

SAT (satelit)	
Buton	Funcție
10	Pornire / oprire
9 Roșu () Verde () Galben () Albastru ()	Butoane fastext
1 2 1-9, 0, -/--	Schimbare program Ex. pentru a trece la programul 5, apăsați 0 și apoi 5
11 (Selecția intrării)	Comutarea de pe ieșirea receptorului de satelit (SAT), la televizor. (Când conectați cablul TV sau o antenă la receptor, ieșirea comută între programul TV și cel SAT)
7 GUIDE	Utilizarea Master Ghidului programelor
8 RETURN (EXIT)	Părăsirea modului
15 (TELETEXT)	Comutare pe Teletext
17 MENU	Apelarea Meniului
19 TOOLS (EPG)	Afișarea sau ascunderea interfeței EPG
18	Deplasare cursor în sus
18	Deplasare cursor în jos
18	Deplasare cursor la dreapta
18	Deplasare cursor la stânga
18 OK	Pentru a apela Indexul posturilor, când nu este afișat ghidul programelor. Pentru a selecta programul marcat.
14 PROGRAM +/-	Program înainte : + Program înapoi : -
16	Revenirea la ultimul post recepționat.

SAT (satelit) – continuare	
Buton	Funcție
12 ENT	Indicații ajutoare
13 ANALOG	Pentru afișarea interfeței Box Office.
5	Interfața de service
3 DIGITAL	Selectarea modului DIGITAL

Folosirea Fastext

Serviciul Fastext vă permite accesarea paginilor la apăsarea unui singur buton.

Când este difuzată o pagină Fastext, în partea de jos a ecranului apare un meniu codat în culori. Culorile acestui meniu, corespund butoanelor roșu, verde, galben și albastru ale telecomenzii.

Apăsați butonul corespunzător meniului codat în culori.

Pagina va fi afișată după câteva secunde.

SAT (Nr. 3201)	
Buton	Funcție
10	Pornire / oprire
9 Roșu () Verde () Galben () Albastru ()	Butoane fastext : apăsați oricare buton în timp ce țineți apăsat TOOLS (19)
1 2 1-9, 0, -/--	Schimbare program Ex. pentru a trece la programul 5, apăsați 0 și apoi 5
11 (Selecția intrării)	Comutarea de pe ieșirea receptorului de satelit (SAT), la televizor. (Când conectați cablul TV sau o antenă la receptor, ieșirea comută între programul TV și cel SAT)
7 GUIDE	Utilizarea Master Ghidului programelor
8 RETURN (EXIT)	Părăsirea modului
15 (TELETEXT)	Comutare pe Teletext
17 MENU	Apelarea Meniului
18	Deplasare cursor în sus
18	Deplasare cursor în jos
18	Deplasare cursor la dreapta
18	Deplasare cursor la stânga
18 OK	Introducerea selecției în meniu

SAT (Nr. 3201) – continuare	
Buton	Funcție
14 PROGRAM +/-	Program înainte : + Program înapoi : -
16 ↺	Revenirea la ultimul post recepționat.
12 ENT	Indicații ajutoare
13 ANALOG	Selectarea interfeței Box Office
5	Interfața de service
3 DIGITAL	Pentru afișarea interfeței interactive
9 ◀◀	Derulare
9 ▶▶	Redare
9 ▶▶▶	Rulare rapidă înainte.
9 REC ●	Pentru a înregistra, apăsați ▶▶ în timp ce țineți apăsat REC ●*. Eliberați mai întâi ▶▶, apoi eliberați REC●.
9 ■	Oprire
9	Pauză

* Pentru a evita înregistrarea din greșeală, butonul REC ● nu funcționează singur.

Folosirea Fasttext

Serviciul Fasttext vă permite accesarea paginilor la apăsarea unui singur buton.

Când este difuzată o pagină Fasttext, în partea de jos a ecranului apare un meniu codat în culori. Culorile acestui meniu, corespund butoanelor roșu, verde, galben și albastru ale telecomenzii.

Apăsați butonul corespunzător meniului codat în culori.

Pagina va fi afișată după câteva secunde.

DVD	
Buton	Funcție
10	Pornire / oprire
9 ◀◀	Derulare
9 ▶▶	Redare
9 ▶▶▶	Rulare rapidă înainte.
9 REC ●	Pentru a înregistra, apăsați ▶▶ în timp ce țineți apăsat REC ●*. Eliberați mai întâi ▶▶, apoi eliberați REC●.

DVD	
Buton	Funcție
9 ■	Oprire
9	Pauză
1 1-9, 0	Butoane numerotate : pentru stabilirea elementelor selectate de pe ecran
2 -/+, (+10)	Selectia numerelor mai mari sau egale cu 10
11 (AUDIO)	Schimbarea sonorului
7 GUIDE (CLEAR)	Ștergerea caracterelor selectate de pe ecran
8 RETURN	Revenirea de la interfața precedentă
12 ENT	Introducerea reglajului. Pentru a stabili elementele selectate de pe ecran
13 ANALOG (SUBTITLE)	Comutare pe subtitrare
15 (DISPLAY)	Afișare interfeței de ecran
17 MENU (DVD MENU)	Apelarea Meniului DVD
19 TOOLS (A-B)	Stabilirea distanței dintre A și B. Selectia echipamentului
18 ↑	Deplasare cursor în sus
18 ↓	Deplasare cursor în jos
18 →	Deplasare cursor la dreapta
18 ←	Deplasare cursor la stânga
18 OK	Executarea elementului selectat de pe ecran
14 PROGRAM + (▶▶▶)	Trecerea la următoarea locație sau melodie Un program înainte
14 PROGRAM - (◀◀◀)	Trecerea la locația sau melodia anterioară Un program înapoi
16 ↺ (TITLE)	Revenirea la meniul titlurilor.

* Pentru a evita înregistrarea din greșeală, butonul REC ● nu funcționează singur.

CD	
Buton	Funcție
10	Pornire / oprire
9	Derulare
9	Redare
9	Rulare rapidă înainte.
9 REC ●	Pentru a înregistra, apăsați în timp ce apăsați REC ●*. Eliberați mai întâi , apoi eliberați REC●.
9 ■	Oprire
9	Pauză
1 1-9, 0	Pentru a selecta numărul pistei. 0 selectează pista a 10-a. Pentru a selecta numerele de piste mai mari sau egale cu 10, citiți descrierea butonului +10 de mai jos.
2 -/--, (+10)	Selectia numerelor mai mari sau egale cu 10
12 ENT	Introducerea reglajului.
9 PROGRAM + ()	Selectarea pistei următoare
9 PROGRAM + ()	Selectarea pistei anterioare
16 (D.SKIP)	Selectarea discului următor

MD	
Buton	Funcție
10	Pornire / oprire
9	Derulare
9	Redare
9	Rulare rapidă înainte.
9 REC ●	Pentru a înregistra, apăsați în timp ce apăsați REC ●*. Eliberați mai întâi , apoi eliberați REC●.
9 ■	Oprire
9	Pauză
1 1-9, 0	Selectarea numărului pistei. 0 selectează pista a zecea. Pentru selectarea numerelor de piste mai mari ca 10, consultați descrierea pentru butonul +10, de mai jos.

MD – continuare	
Buton	Funcție
2 -/--, (+10)	Selectia numerelor mai mari de 10
12 ENT	Introducerea reglajului.
14 PROGRAM + ()	Selectarea pistei următoare
14 PROGRAM - ()	Selectarea pistei anterioare
16 (D.SKIP)	Selectarea discului următor

DAT	
Buton	Funcție
10	Pornire / oprire
9	Derulare
9	Redare
9	Rulare rapidă înainte.
9 REC ●	Pentru a înregistra, apăsați în timp ce apăsați REC ●*. Eliberați mai întâi , apoi eliberați REC●.
9 ■	Oprire
9	Pauză
1 1-9, 0	Selectarea numărului programului
12 ENT	Introducerea reglajului.
14 PROGRAM + ()	Selectarea următoarei melodii
14 PROGRAM - ()	Selectarea anterioarei melodii

* Pentru a evita înregistrarea din greșeală, butonul REC ● nu funcționează singur.

Casetofon	
Buton	Funcție
9	Derulare
9	Redare
9	Rulare rapidă înainte.
9 REC ●	Pentru a înregistra, apăsați în timp ce apăsați REC ●* ¹ . Eliberați mai întâi , apoi eliberați REC●.
9 ■	Oprire

Casetofon – continuare	
Buton	Funcție
9 	Pauză
2 -/-- (◀)	Sens invers
12 ENT (◀)	Sens invers
8 RETURN (●)	Pentru a înregistra, apăsați ▲ în timp ce țineți apăsat RETURN * ¹ . Eliberați mai întâi ▲ , apoi eliberați RETURN .
18 ▲ (▶)	Redare* ²
18 ▼ (■)	Stop* ²
18 ▶ (▶▶)	Rulare rapidă înainte* ²
18 ◀ (◀◀)	Derulare* ²
18 OK ()	Pauză* ²
16 ↻ (A/B)	Pentru a selecta secțiunea casetofon : compartimentul A sau B (numai pentru aparate cu două compartimente de casetă).

*¹ Pentru a evita înregistrarea din greșeală, butonul **REC ●** și **RETURN** nu funcționează singure.

*² Activează când folosiți un casetofon cu două compartimente pentru casete (pentru compartimentul A al echipamentului marca Sony).

AMP	
Buton	Funcție
10 ⏻	Pornire / oprire
1 1	Selectarea sursei de intrare : VIDEO 1
1 2	Selectarea sursei de intrare : VIDEO 2
1 3	Selectarea sursei de intrare : AUX
1 4	Selectarea sursei de intrare : TUNER
1 5	Selectarea sursei de intrare : CD
1 6	Selectarea sursei de intrare : TAPE
1 7	Selectarea sursei de intrare : MD
1 8	Selectarea sursei de intrare : TV
1 9	Selectarea sursei de intrare : PHONO
1 0	Selectarea sursei de intrare : DVD
11 ↻ (Selecția intrării)	Schimbarea ciclică a sursei de intrare selectate.
4 ◀ +/-	Creșterea volumului: + Scăderea volumului: –
6 ⊗	Suprimare sonorului AMP. Apăsați din nou pentru a reveni sonorul
14 PROGRAM +/-	Fixare în memorie sau găsirea frecvenței înainte : + Fixare în memorie sau găsirea frecvenței înapoi: –
16 ↻ (SHIFT)	Schimbă banda sau selecția prestabilită.

Index

A - L

- Baterii 6
- Blocarea butoanelor telecomenzii 25
- Butoane de selecție a echipamentelor
 - asocierea unei serii de comenzi 23
 - atribuirea altor echipamente 24
 - programarea unui semnal 12
 - configurarea funcției de pornire 20
- Butoane numerotate 8, 16
- Buton PROGRAM 10
- Buton **⊗** (suprimare sonor) 9, 12, 14, 19
- Butoane **◀** (volum) 9, 12, 14, 19, 26
- Coduri numerice 8, 10
- Funcția de învățare 12
- Funcții de comandă a sistemului 21

M - Z

- Modificare 16
- Prestabilirea echipamentelor 8
- Reglaje din fabrică 26
- Reglarea funcției de pornire 20
- Reglarea volumului 9, 12, 19
- Soluționarea defecțiunilor 28
- Ștergere / Schimbare
 - semnalului învățat 16, 17
 - comenzii de pornire 20
- Ștergere 26