

SONY[®]

2-888-026-11(1)

Integrált távvezérlő

Kezelési útmutató _____

HU

RM-VL1400T

© 2006 Sony Corporation



**Feleslegessé vált elektromos és elektronikus
készülékek hulladékként való eltávolítása
(Használható az Európai Unió és egyéb európai
országok szelektív hulladékgyűjtési rendszereiben)**

Ez a szimbólum a készüléken vagy a csomagolásán azt jelzi, hogy a terméket ne kezelje háztartási hulladékként. Kérjük, hogy az elektromos és elektronikai hulladék gyűjtésére kijelölt gyűjtőhelyen adja le. A feleslegessé vált termékének helyes kezelésével segít megelőzni a környezet és az emberi egészség károsodását, mely bekövetkezhetne, ha nem követi a hulladékkezelés helyes módját. Az anyagok újrahasznosítása segít a természeti erőforrások megőrzésében. A termék újrahasznosítása érdekében további információért forduljon a lakhelyén az illetékesekhez, a helyi hulladékgyűjtő szolgáltatóhoz vagy ahhoz az üzlethez, ahol a terméket megvásárolta.

Jellemzők

Az RM-VL1400T távvezérlő központi vezérlést biztosít az összes AV-készülék számára, és megszünteti az AV-készülékekhez mellékelt különböző távvezérlőkkel való bajlódást. A távvezérlő főbb jellemzőit az alábbiakban foglaljuk össze.

Akár 10 készülék vezérlése

A távvezérlővel akár 10 készüléket

vezérelhet, például tv-készüléket, videomagnót, műholdvevőt, DVD-készüléket, rádióerősítőt, CD-lejátszót stb.

Sony AV-készülékek központi távvezérlése egyetlen távvezérlővel

Ezt a távvezérlőt gyárilag úgy programoztuk be, hogy képes legyen a Sony gyártmányú készülékek távvezérlésére, így ezt a távvezérlőt úgy is tekintheti, mint a Sony AV-készülékek központi vezérlőegysége.

Nem Sony készülékek távvezérlőjelei is be vannak programozva

A távvezérlőbe a Sony mellett a nagyobb márkák vezérlőjelei is be vannak programozva. Csak ki kell választania az AV-készülékekhez megfelelő kódot.

Tanulási funkció a gyárilag be nem programozott vezérlési műveletekhez

A távvezérlő tanulási funkciója segít abban, hogy a gyárilag be nem programozott gyártmányú eszközöket és funkciókat is működtetni lehessen. Ezen kívül a távvezérlővel megtaníthatók egyéb, nem AV-készülékek, mint például légkondicionálók, lámpák stb. távvezérlőjelei is (csak infravörös jelek). (Lehetnek olyan berendezések vagy funkciók, melyek így nem működtethetők.)

Akár 10 különböző, legfeljebb 32 egymást követő lépésből álló parancssorozat (készülékmakró) beállítása

Akár 10 parancssorozat (készülékmakró) is beállítható, amelyek akár 32 egymást követő lépés elvégzését jelentik egyetlen gombnyomásra.

Fényes, jól leolvasható szerves fénykibocsátó kijelző és teljes háttérvilágítással rendelkező gombok

Beépített szerves fénykibocsátó kijelző és teljes háttérvilágítással rendelkező gombok segítik az egyszerű működtetést a sötétben.

Tartalomjegyzék

Jellemzők	3
-----------------	---

Kezdeti lépések

Kicsomagolás	5
Az elemek behelyezése.....	5
A kezelőszervek elhelyezkedése és működése	6

Alapműveletek

Az AV-készülékek működésének beállítása.....	7
A beprogramozott kódok listájában nem szereplő AV-készülékek beállítása	8

Az AV-készülékek működtetése a távvezérlővel	9
A kívánt AV-készülék kiválasztása	9
Az AV-készülék működtetése.....	10

Egyéb hasznos funkciók.....	11
A távvezérlő működtetése sötétben	11
A kezelőszervek zárolása	11
A gombok működésének ellenőrzése	11

További műveletek

Másik távvezérlő vezérlőjeleinek beprogramozása	12
Vezérlőjel beprogramozása a COMPONENT kiválasztó gombra.....	13
Ha a távvezérlő nem működik megfelelően.....	14
Egy beprogramozott vezérlőjel funkciójának törlése vagy megváltoztatása.....	14

A képernyő karaktereinek megváltoztatása	15
Az AV-készülék nevének megváltoztatása.....	16
A címke kiválasztó gombok funkciójának megváltoztatása.....	16
A funkciócímkék megváltoztatása.....	17

Parancssorok (készülékmakró) alkalmazása	18
Készülékmakró beprogramozása	18
Egy készülékmakró megfelelő végrehajtásának ellenőrzése	19
Egy készülékmakró beprogramozott lépéseinek törlése	20

A kiválasztott AV-készülék bekapcsolási parancsának beállítása.....	21
---	----

A COMPONENT kiválasztó gomb funkciójának átmásolása másik gombra.....	22
---	----

Audiokészülékhez csatlakoztatott videokészülék hangerejének beállítása.....	23
---	----

Egyebek

A gombok háttérvilágításának beállítása.....	24
--	----

A kijelző beállítása.....	26
---------------------------	----

A hangjelzés beállítása	27
-------------------------------	----

A beállítások alaphelyzetbe állítása	28
A COMPONENT kiválasztó gomb vagy a címke kiválasztó gomb funkciójának alaphelyzetbe állítása	28
Az összes beállítás alaphelyzetbe állítása	29

További információk

Óvintézkedések	30
Karbantartás	30
Minőségtanúsítás	30
Hibaelhárítás	31

A beprogramozott funkciók táblázata.....	34
Tv-készülék (analog)	35
Tv-készülék (digitális)	36
Videomagnó (VCR).....	37
Analog műholdvevő, Digitális műholdvevő	38
Digitális műholdvevő (3201. számú).....	39
DVD-lejátszó.....	40
Analog kábeltelevízió vevőegység.....	41
DVD-felvevő Kombinált DVD/videomagnó készülék	42
Kombinált házimozdi rendszer/ DVD-lejátszó készülék	43
Rádióerősítő	44
CD-lejátszó	45
MD-készülék.....	46
Kazettás magnó.....	47

Kicsomagolás

A távvezérlő használatának megkezdése előtt ellenőrizze a csomag tartalmát.

- Távvezérlő RM-VL1400T (1 db)

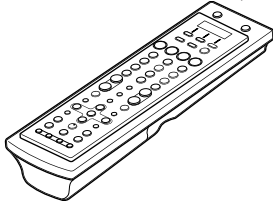

- Kezelési útmutató (1 db)
- Beprogramozott kódok listája (1 db)
- Garanciajegyet (1 db)

Az elemek behelyezése

Csúsztassa el az elemtartó rekesz fedelét és helyezzen be 2 darab AA (R6) méretű alkáli elemet (külön megvásárolható).
Ügyeljen arra, hogy az elemek + és – pólusa megegyezzen a rekesz belsejében található ábrán feltüntetett + és – pólussal.

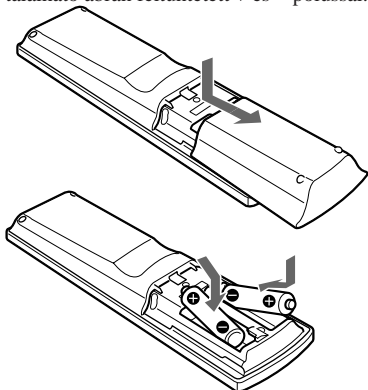

Mikor szükséges az elemek cseréje?

Normál használat mellett az alkáli elemek akár 5 hónapig is működtethetik a távvezérlőt. Ha a távvezérlő nem működik megfelelően, az elemek kezdenek kimerülni, és a kijelzőn megjelenik a „” jelzés.

Megjegyzések az elemekről

- Az elemek cseréjével ne várjon 1 óránál hosszabb ideig, mert a beállítások (24. oldal) törlődnek.
- Ne próbálja meg újratölteni a szárazelemeket.
- Soha ne szállítsa együtt a szárazelemeket pénzérmével vagy egyéb fémtárgyakkal. A pozitív és negatív pólust a fémtárgy rövidre zárhatja, és veszélyes hő fejlődhet.
- Ha a készüléket hosszú ideig nem használja, az elemszivárgás és az ennek következtében fellépő korrózió elkerülése érdekében vegye ki az elemeket.
- Ne használjon együtt eltérő típusú elemeket.
- Az elemek cseréjekor mindkét elemet cserélje ki.

A részegységek elhelyezkedése és működése

A távvezérlő

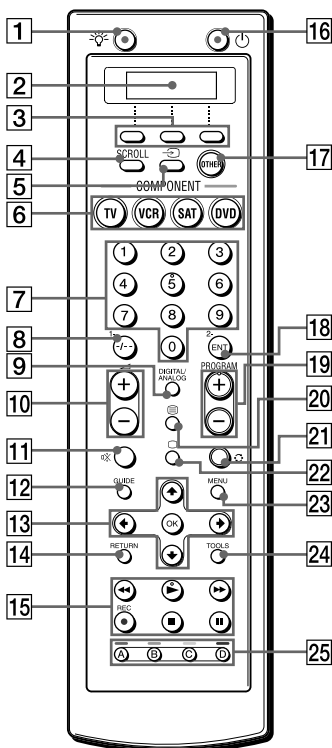

A PROGRAM +, az 5-ös számgombon és a ► gombokon tapintópont van.

1 ☀️ (háttérvilágítás) gomb (11., 24. oldal)

A gombok sötétben történő megvilágítása. Nyomja meg a gombot egyszer, a gombok háttérvilágításának be- és kikapcsolásához.

2 Szerves fénykibocsátó kijelző

A funkciók, beállító menük, átviteli ikon stb. kijelzéséhez.

3 Címke kiválasztó gombok

A kívánt AV-készülék vagy funkció kiválasztása a képernyőn.

4 SCROLL gomb

A képernyőn megjelenített funkciók váltása az AV-készülékek vezérlésekor. A gombbal válthat a 4. oldal között.

5 ↻ (bemenetválasztó) gomb

6 COMPONENT választó (TV/VCR/SAT/DVD) gombok (9. oldal)

A kívánt AV-készülék kiválasztása.

7 Számgombok

8 1/-/- gomb

9 DIGITAL/ANALOG gomb

10 🔊 (hangerő) +/- gombok* (10. oldal)

A hangerő beállítása.

11 🔊 (némítás) gomb* (10. oldal)

A hang lenémítása. A némításhoz nyomja meg a gombot. A hangerő visszaállításához nyomja meg ismét.

12 GUIDE gomb

13 OK és kurzormozgató (▲/▼/◀/▶) gombok

14 RETURN gomb

15 Lejátszásvezérlő (◀◀/▶▶/▶▶/●/■/||) gombok

16 ⏻ (üzemi kapcsoló) gomb

17 OTHER gomb

A COMPONENT kiválasztó gombra be nem állított AV-készülékek megjelenítése. Váltás a két oldal között.

18 2-/ENT (bevitel) gomb

Program kiválasztása.

19 PROGRAM +/- gombok

A program kiválasztása.

20 ☰ (teletext) gomb

21 ↺ (visszahívás) gomb

22 □ (tv-készülék bekapcsolás) gomb

23 MENU gomb

24 TOOLS gomb

25 Színes (A (piros)/B (zöld)/C (sárga)/D (kék)) gombok

* **Megjegyzés a ◀ +/- és a 🔊 gombokról**

Videokészülék kiválasztása esetén a távvezérlő a tv-készülék hangerejét szabályozza; audiokészülék esetén az erősítő hangerejét szabályozza (23. oldal).

Megjegyzés

A gomb funkciója a távvezérlő vagy a vezérelni kívánt AV-készülék beállításának megfelelően változik. A gomb gyári beállítás szerinti működésének részleteivel kapcsolatosan az egyes AV-készülékek esetén lásd a „Beprogramozott funkciók táblázata” részt (34. oldal).

Kijelzés

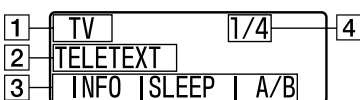

1 Képernyőcím

A távvezérlő állapotának megjelenítése.

2 Címkező funkció

Egy gomb megnyomásakor a funkció megjelenik a kijelző 2. sorában. A kijelzőn megjelenő karakterek megváltoztathatók (15. oldal).

3 Az AV-készülék vagy a funkció megjelenítése

A címgombokkal kiválasztható AV-készülék, vagy az egyes AV-készülék funkcióinak megjelenítése. A képernyőn megjelenő karakterek megváltoztathatók (15. oldal).

4 Oldalszám

Az AV-készülékek működésének beállítása

— A készülékkód beállítása

A távvezérlő gyári beállításként Sony márkájú AV-készülékek működtetésére alkalmas. (Lásd az alábbi táblázatot.)

Ha a távvezérlőt a gyári beállítás szerint Sony készülékekhez kívánja használni, lépje át az alábbiakat.

Egyéb márkájú AV-készülék, vagy olyan Sony AV-készülék vezérléséhez, amely nem működik a távvezérlővel, be kell állítania a készülékkódot az alábbi eljárással.

Gyári beállítás

COMPONENT kiválasztó gombok	Képernyőfelirat	Beprogramozott AV-készülék		
TV	TV	Sony tv-készülék (analóg)		
VCR	VCR	Sony videomagnó		
SAT	SAT	Sony analóg műholdvevő		
DVD	DVD	Sony DVD-lejátszó		
EGYÉB	1/2 oldal	Bal címkekiválasztó g.	CABLE	Analóg kábeltelvízió vevőegység
		Középső címkekiválasztó g.	DVD-R	Sony DVD-felvevő
		Jobb címkekiválasztó g.	AMP	Sony rádióerősítő
	2/2 oldal	Bal címkekiválasztó g.	CD	Sony CD-lejátszó
		Középső címkekiválasztó g.	MD	Sony MD-készülék
		Jobb címkekiválasztó g.	TAPE	Sony kazettás magnó

1 Az AV-készülék négyszámjegyű kódját lásd a mellékelt „Programozási kódok lista” részben.

Ha a listában egynél több kódszám szerepel, használja a lista első számát. Például egy Panasonic tv-készülék esetében a 8095 számot kell alkalmazni.

SONY RM-VL1400T 2-888-027-11(1)

Englis
Preset Code List
Setting operations of AV components (see the Operating Instructions for details)

Francia
Liste des codes
Réglage des tél.
rapporteur pour
plus d'inform.

Holland
Lijst met voorinstelcodes
De bediening van AV-componenten
vinden (zie de gebruiksaanwijzing voor
nadere bijzonderheden)

Orwa	8062
Orion	8051, 8015, 8049, 8050
Panasonic	8095, 8079, 8080, 8109, 8110
Philips	8086, 8087, 8088, 8089, 8011, 8094, 8097, 8100, 8101, 8013, 8014, 8015, 8019
Phoenix	8011

2 A ☀️ (háttérvilágítás) gomb nyomva tartása közben nyomja meg az OTHER gombot.



A képernyő címsorában megjelenik a „SET MODE” felirat.



3 A ▲/▼ gombokkal válassza ki az „1 PRESET” opciót, majd nyomja meg az OK gombot vagy a középső címkekiválasztó gombot.

A képernyő címsorában megjelenik a „PRESET” felirat.

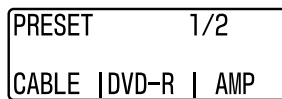

Hasznos tanács

Ha a menüpont előtt egy szám látható, a menüpontot a számgomb megnyomásával is kiválaszthatja.

4 Nyomja meg a kívánt AV-készülék COMPONENT kiválasztó gombját.

A kijelzőn megjelenik a kiválasztott AV-készülék címe és a jelenleg beállított kód.

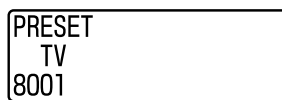

Hasznos tanácsok

- A COMPONENT kiválasztó gombon meg nem adott AV-készülékek kiválasztásához nyomja meg többször az OTHER gombot, majd nyomja meg a címkekiválasztó gombot a kívánt AV-készülék kiválasztásához.
- Beállíthat készülékeket a COMPONENT kiválasztó gombokra és a címkekiválasztó gombokra, így azok felkerülnek az adott gombra vagy a kijelzőre. Azonban a TV gombra csak tv-készülék, a címkekiválasztó gombra (amelyen alapértelmezésként rádióerősítő található) csak rádióerősítő, míg a DVD-lejátszó gombra házimozsi rendszer állítható be.

5 Adja meg a számgombokkal a négy számjegyű programozási kódot, majd nyomja meg az OK gombot vagy a középső címke kiválasztó gombot.

Példa: a „8095” beviteléhez nyomja meg a 8, 0, 9, 5, majd az OK gombokat.



Hangjelzés hallható, és a kijelzőn megjelenik a négy számjegyű programozási kód és az „OK” felirat, majd a kijelzés visszatér a 3. lépésben ismertetetthez.



6 További AV-készülékek programozási kódjának megadásához ismétlje meg a 4-5. lépéseket.

7 Nyomja meg kétszer a (háttérvilágítás) vagy a RETURN gombot.



A távvezérlő kilép a beállítás üzemmódból és visszatér a készenléti üzemmódba az AV-készülékek működtetéséhez.

Megjegyzések

- Ha a mellékelt „Programozási kód listá”-ban nem szereplő programozási kódot ad meg, majd megnyomja az OK gombot, öt hangjelzés hallható, és a kijelzőn megjelenik a megadott négy számjegy és az „NG” üzenet, majd a kijelzés visszatér a 4. lépésben ismertetetthez. Ellenőrizze a programozási kódot, és próbálja ismét megadni.
- Ha két lépés között 60 másodpercen keresztül semmit sem ad meg a távvezérlőnek, a beállítási folyamat véget ér, és a készülék kilép az üzemmód beállításból. Ilyen esetben kezdje előlről a beállítást.
- A távvezérlő az 5. lépésben egy programozási kód megadásakor felismeri az AV-készülék típusát, és a képernyőfelirat az AV-készülék működtetésekor megjelenik. Ha a név nem felel meg a beállított készülékhez, megváltoztathatja a nevet a megfelelőre.
- Nem állíthat be AV-készüléket, ha a tanítási funkció (12. oldal) alkalmazásával programozta be egy másik távvezérlő vezérlőjeleit, készülékmakrókat állított be, vagy megváltoztatta a képernyőfeliratot (15. oldal). Ilyen esetben törölje az AV-készülék beállításait (28. oldal), majd állítsa be ismét az AV-készüléket.

A programozási kód listában nem szereplő AV-készülékek beállítása

— Keresés funkció

A keresés funkcióval beállíthat a mellékelt „Programozási kód listá”-ban nem szereplő AV-készülékeket is.

A keresés funkció elindítása előtt

A hatékony keresés érdekében állítsa az egyes AV-készülékeket az alábbi állapotba.

Tv-készülék, erősítő: bekapcsolva.
CD-lejátszó, MD-készülék, kazettás magnó: bekapcsolva, műsorforrás lejátszása.

Egyéb készülékek: bekapcsolva.

1 A (háttérvilágítás) gomb nyomva tartása közben nyomja meg az OTHER gombot.



A kijelző címsorában megjelenik a „SET MODE” felirat.



2 A / gombokkal válassza ki az „1 PRESET” opciót, majd nyomja meg az OK gombot vagy a középső címke kiválasztó gombot.

A kijelző címsorában megjelenik a „PRESET” felirat.

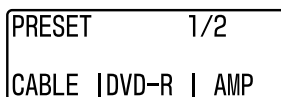



Hasznos tanács

Ha a menüpont előtt egy szám látható, a menüpontot a szám gomb megnyomásával is kiválaszthatja.

3 A kívánt AV-készülék kiválasztásához nyomja meg a COMPONENT gombot.

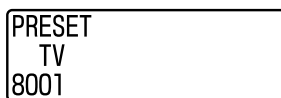
A kijelzőn megjelenik a kiválasztott AV-készülék neve és a programozási kód.



4 Nyomja meg a PROGRAM + vagy PROGRAM – gombot, majd nyomja meg többször a  (bekapcsolás) gombot amíg az AV-készülék az alábbi teszi:

Tv-készülék: kikapcsol.
Erősítő: kikapcsol, vagy megnövekszik a hangerő.
CD-lejátszó, MD-készülék, kazettás magnó: kikapcsol vagy megkezdí a lejátszást.
Egyéb készülékek: bekapcsol.

PROGRAM

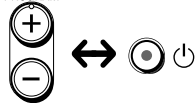

5 Nyomja meg az OK gombot vagy a középső címkiválasztó gombot.

Hangjelzés hallható, és a kijelzőn megjelenik a négyszámjegyű programozási kód és az „OK” felirat, majd a kijelzés visszatér a 2. lépésben ismertetetthez.

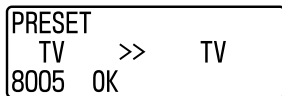

6 További AV-készülékek beállításához ismételje meg a 3–5. lépéseket.

7 Nyomja meg kétszer a  (háttérvilágítás) vagy a RETURN gombot.



A távvezérlő kilép a beállítás üzemmódból és visszatér a készenléti üzemmódba az AV-készülékek működtetéséhez.

Az AV-készülékek működtetése a távvezérlővel

Válassza ki a kívánt AV-készüléket a távvezérlő COMPONENT kiválasztó gombjával, majd működtesse az AV-készüléket.

A kívánt AV-készülék kiválasztása

Nyomja meg a COMPONENT kiválasztó gombot a kívánt AV-készülék kiválasztásához.



Az OTHER gomb megnyomása esetén megjelennek a kijelzőn a kiválasztható AV-készülékek. A megfelelő címkiválasztó gomb megnyomásával válassza ki az AV-készüléket. A kijelzőn megjelenő AV-készülékek változnak az OTHER gomb minden megnyomására.

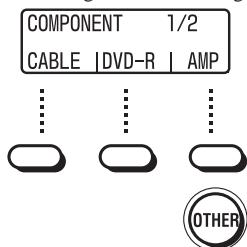

AV-készülékek működtetése

Az AV-készülék működtetéséhez nyomja meg a megfelelő gombot a távvezérlőn. Az egyes funkciókhoz tartozó címkekiválasztó gombokkal kiválaszthatja a kijelzőn megjelenített funkciókat. A kijelzőn látható funkciók megváltoznak a SCROLL gomb minden lenyomására.

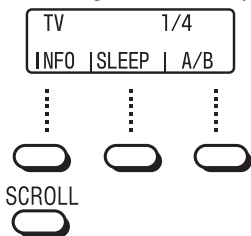

Példa: tv-készülék működtetése



1 Nyomja meg a TV gombot.

A távvezérlő készen áll a tv-készülék működtetésére.

2 Nyomja meg a (bekapcsolás) gombot.

A tv-készülék bekapcsol.

3 Nyomja meg a kívánt műveletnek megfelelő gombot.

A jel elküldésekor a  jelzés jelenik meg. További gombokat is használhat, például a  (hangerő) +/-, PROGRAM +/-,  (némítás) gombokat. A gombok funkcióit az egyes készülékek esetében lásd a „Beprogramozott funkciók táblázatá”-ban (34. oldal).

Hasznos tanács



Ha a távvezérlő nem működik megfelelően ellenőrizze a címke funkció alkalmazásával a gombok működését (11. oldal) vagy a programjeleket a tanítási funkcióval (12. oldal).

A /REC (felvétel) gombról

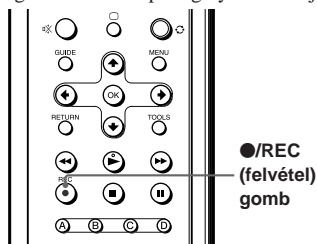
A téves működtetés elkerülése érdekében a távvezérlő csak akkor viszi át a /REC (felvétel) gomb jeleit, ha a gombot legalább 2 másodpercig nyomva tartja.



A hangerő beállítása

A  (hangerő) +/- gombok megnyomásával beállíthatja a hangerőt. Nyomja meg a  (némítás) gombot a hang ideiglenes elnémításához. Videokészülék kiválasztása esetén a tv-készülék hangerejét, audiokészülék kiválasztásakor az erősítő hangerejét kezelheti a gombokkal. A hangerőszabályzás beállításainak megváltoztatását lásd az „Audiokészülékekhez csatlakoztatott videokészülékek hangerejének szabályozása” szakaszt a 23. oldalon.

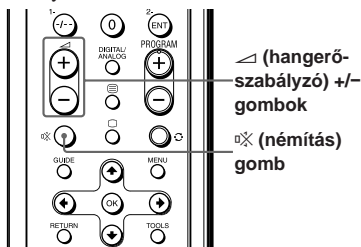

Megjegyzés



Ha a tv-készülék vagy az erősítő hangerőszabályzó gombjainak beállítását a tanítási funkcióval (12. oldal) végezte el, a gombok a tv-készüléktől vagy erősítőtől eltérő készülékek esetében is elküldik a beprogramozott vezérlőjeleket.

Ha a tv-készüléktől vagy erősítőtől eltérő készülék távvezérlőjeleit programozza be a hangerőszabályzó gombokra, a gombok az AV-készülék beprogramozott vezérlőjeleit küldik el a tv-készülék vagy erősítő hangerőszabályzása helyett.

További hasznos funkciók

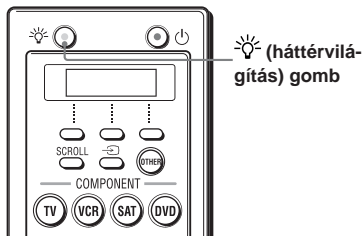
A távvezérlő használata sötétben



Nyomja meg a  (háttérvilágítás) gombot a távvezérlő gombjainak háttérvilágításához. A háttérvilágítás kikapcsolásához nyomja meg ismét a  (háttérvilágítás) gombot. Ha több mint 10 másodpercig nem nyom semmilyen gombot, a távvezérlő gombjainak háttérvilágítása önműködően kikapcsol.

Alapértelmezett háttérvilágítás beállítások

Beállított kikapcsolási idő	10 másodperc
Fényerőszint	15 (legfeljebb)*
Elhalványítás	Be
Bekapcsolás-beállítás	Minden gomb

* A fényerőszint gyári beállítása 15 (legerősebb). Ha a távvezérlőt ezzel a beállítással használja, az elemek élettartama rövidebb lehet.

A gombok háttérvilágítási beállításainak megváltoztatásával kapcsolatosan lásd „A gombok háttérvilágításának beállítása” fejezetet (24. oldal).

A kezelőszervek zárolása

— Rögzítés funkció

A véletlen működtetés megelőzése érdekében a rögzítés funkcióval zárolhatja a gombokat.

1 A (háttérvilágítás) gomb nyomva tartása közben nyomja meg a SCROLL gombot.



A kijelzőn megjelenik az alábbi felirat és a gombok zárolásra kerülnek.

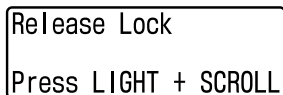

A kezelőszervek zárolásának feloldása

A  (háttérvilágítás) gomb nyomva tartása közben nyomja meg a SCROLL gombot.

A gomb funkciójának ellenőrzése

— Címke funkció

Egy gomb megnyomásakor a funkciója megjelenik a kijelző második sorában a távvezérlő vezérlőjel elküldésének idejére.

A funkciót a távvezérlő vezérlőjének elküldése nélkül is megjelenítheti.

A kijelzőn megjelenő karakterek megváltoztatását lásd „A kijelzőn megjelenő karakterek megváltoztatása” fejezetben (15. oldal).

1 A (háttérvilágítás) gomb nyomva tartása közben nyomja meg a kívánt gombot.

A gomb funkciója megjelenik a kijelző második sorában. A távvezérlő nem küldi el a vezérlőjelet.



A gomb funkciója

Másik távvezérlő vezérlőjeleinek beprogramozása

— Tanítási funkció

Gyárilag nem beprogramozott AV-készülékek működtetéséhez vagy gomb funkciókhoz használja az alábbi „tanítási” eljárást, amellyel a távvezérlő gombjaira bármilyen programozható vezérlőjelet programozhat.

A tanítási funkciót az egyes gombok beprogramozott jelének megváltoztatására is használhatja (7. oldal). Hasznos lehet megváltoztatni a beprogramozott gomb címét is (15. oldal).

Megjegyzés

Elképzelhető, hogy egyes távvezérlőjelek nem taníthatók.

- 1 Helyezze el a távvezérlőt az AV-készülék távvezérlőjével szemben.

Másik távvezérlő

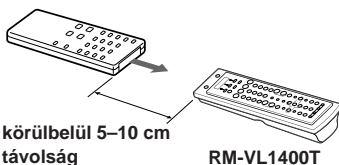

- 2 A (háttérvilágítás) gombot nyomva tartva, nyomja meg az OTHER gombot.



A kijelzőn címsorában megjelenik a „SET MODE” felirat.



- 3 A / gombokkal válassza ki a „2 LEARN” funkciót, majd nyomja meg az OK gombot vagy a középső címke kiválasztó gombot.

A kijelzőn megjelenik a „LEARN” felirat.

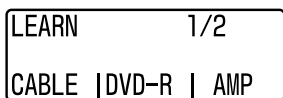

Hasznos tanács

Ha a menüpont előtt egy szám látható, a menüpontot a számgomb megnyomásával is kiválaszthatja.

- 4 Nyomja meg a COMPONENT kiválasztó gombot vagy a távvezérlővel megtanítani kívánt AV-készüléknek megfelelő címke kiválasztó gombot.

A kiválasztott AV-készülék címe megjelenik a kijelző második sorában.

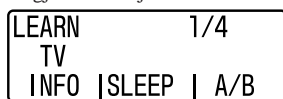

- 5 Nyomja meg azt a gombot, amelyikre a jelet programozni kívánja.

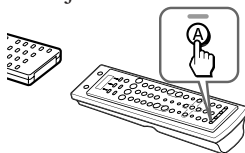

A kijelző kikapcsol és a távvezérlő tanulási üzemmódba vált.

Hasznos tanács

Egy gombot 2 másodpercnél tovább nyomva tartva megváltoztathatja a címét. A részleteket lásd „A kijelző karaktereinek megváltoztatása” szakaszban (15. oldal).

- 6 Tartsa lenyomva a gombot a másik távvezérlőn, amíg egy hangjelzést nem hall.

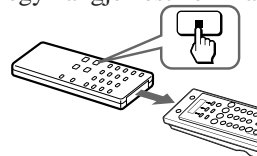

Hangjelzés hallható és a betanított gomb neve és az „OK” felirat megjelenik a kijelző harmadik sorában.

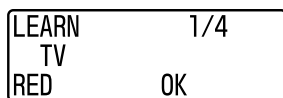

- 7 Ha további gombokat is szeretne beprogramozni, ismételje meg az 5–6. lépéseket.

- 8 Nyomja meg a (háttérvilágítás) gombot.





A kijelző visszatér a 3. lépésben ismertetethez.

- 9 Nyomja meg kétszer a (háttérvilágítás) vagy a RETURN gombot.



A távvezérlő kilép a beállítás üzemmódból és visszatér a készenléti üzemmódba az AV-készülékek működtetéséhez.

Megjegyzések

- Ha a beállítás során az egyes gombnyomások között 60 másodpercnél hosszabb idő telik el, a beállítási folyamat megszakad. Kezdje újra a műveletet.
- Ha az 5. lépés végrehajtása után 10 másodpercen belül nem hajtja végre a 6. lépést, akkor két hangjelzés után a kiválasztott gomb neve és az „NG” felirat jelenik meg a kijelző harmadik sorában, majd a kijelző visszavált a 4. lépésben ismertetettre. Kezdje újra a műveletet az 5. lépéstől.
- Ha a távvezérlő a 6. lépésben hibás vezérlőjelet tanult meg, akkor törölje a hibás vezérlőjelet úgy, hogy miközben nyomva tartja azt a gombot amire a hibás vezérlőjelet programozta, megnyomja a  (háttérvilágítás) gombot (14. oldal). Kezdje újra a műveletet az 5. lépéstől.
- Ha a tanítási funkció segítségével (12. oldal) vezérlőjeleket programoz be a tv-készülék vagy erősítő hangerőszabályozó gombjaira, akkor azok a gombok a megtanult vezérlőjelet a tv-készüléken vagy erősítőn kívül más készülékek felé is továbbítani fogják. Ha tv-készüléktől vagy erősítőtől eltérő készülék hangerőszabályozó gombjaira programoz be vezérlőjeleket, akkor a gombok más AV-készülékek felé is továbbítják a megtanult vezérlőjelet a tv-készülék vagy az erősítő hangerőszabályozása helyett.
- A véletlen működtetés elkerülése érdekében a távvezérlő a /REC (felvétel) gomb vezérlőjeleit csak akkor küldi el, ha 2 másodpercnél tovább nyomva tartja a gombot. Ezért, ha ezt a gombot egy másik beprogramozott funkcióra használja, akkor 2 másodpercnél tovább kell nyomva tartania.

Vezérlőjel beprogramozása a COMPONENT kiválasztó gombra

1 Hajtsa végre a tanítási művelet 1–3. lépéseit (12. oldal).

2 Tartsa nyomva a COMPONENT kiválasztó vagy a címkekiválasztó gombot, amelyre vezérlőjelet kíván beprogramozni.
A kijelző kikapcsol és a távvezérlő tanulási üzemmódbba kapcsol.

3 Tartsa nyomva a vezérelni kívánt készülék távvezérlőjén a megfelelő gombot mindaddig, amíg hangjelzést nem hall.

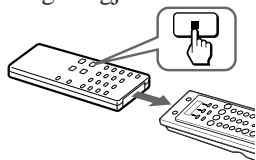

Hangjelzés hallható és a betanított gomb neve és az „OK” felirat megjelenik a kijelző harmadik sorában.

4 Ha további COMPONENT kiválasztó vagy a címkekiválasztó gombra is kíván vezérlőjelet programozni, ismételje meg a 2–3. lépéseket.

5 Nyomja meg a  (háttérvilágítás) gombot.



A kijelző címsorában megjelenik a „LEARN” felirat.

6 Nyomja meg kétszer a  (háttérvilágítás) vagy a RETURN gombot.



A távvezérlő kilép a beállítás üzemmódból és visszatér a készenléti üzemmódbba az AV-készülékek működtetéséhez.

Ha a távvezérlő nem működik megfelelően

Ha a betanított funkció nem működik megfelelően, először törölje a betanított jelet (14. oldal), majd ismétlje meg a tanítási folyamatot az 1. lépéstől. (Például, ha a hangerő nagyon nagy lesz a + gomb egyszeri megnyomásának hatására, valószínűleg zaj zavarta meg a tanítási folyamatot.)

A pontos tanítás

- Ne mozgassa a távvezérlőket a tanítási folyamat során.
- A másik távvezérlő gombját tartsa nyomva a hangjelzés megszólalásáig.
- Friss elemeket használjon mindkét távvezérlőben.
- A tanítási folyamatot ne végezze közvetlen napsütés, erős gerjesztési elven működő fényforrás, vagy plazma képernyő közelében. (Ezek zavaró zajokat okozhatnak.)
- A távvezérlőjel iránya a távvezérlőtől függően eltérő lehet. Ha a tanítás sikertelen változtassa meg a távvezérlő helyzetét.
- Ha a távvezérlőt interaktív jelátvitellel rendelkező távvezérlővel programozza (Sony rádióerősítők tartozéka), a készülék válaszele zavarhatja a távvezérlő tanítási folyamatát. Ilyen esetben menjen másik szobába stb., ahol nincsenek zavaró jelek.

FIGYELEM

A távvezérlőt olyan helyen tárolja, ahol kisgyermek vagy kisállatok nem férnek hozzá.

Ha nem használja, kapcsolja be a távvezérlő rögzítés funkcióját (11. oldal). Egyes készülékek, például légkondicionálók, fűtőtestek, elektromos árnyékolók vagy függönyök esetében a téves infravörös jelek vesztélyt okozhatnak.

A „betanított” jel megváltoztatása vagy törlése

A „betanított” funkció megváltoztatásához először törölje azt, majd végezze el ismét a tanítási folyamatot.

- 1 A (háttérvilágítás) gomb nyomva tartása közben nyomja meg az OTHER gombot.



A kijelző címsorában megjelenik a „SET MODE” felirat.



- 2 A / gombokkal válassza ki a „2 LEARN” menüpontot, majd nyomja meg az OK gombot vagy a középső címke kiválasztó gombot.

A kijelző címsorában megjelenik a „LEARN” felirat.



Hasznos tanács

Ha a menüpont előtt egy szám látható, a menüpontot a szám gomb megnyomásával is kiválaszthatja.

- 3 Nyomja meg azt a COMPONENT kiválasztó vagy címke kiválasztó gombot, amelyről törölni kívánja a vezérlőjelet.

A kijelző második sorában megjelenik a kiválasztott AV-készülék neve.



- 4 Tartsa nyomva a távvezérlőn azt a gombot, amelynek beprogramozott jelét törölni kívánja, és nyomja meg a (háttérvilágítás) gombot.

Hangjelzés hallható és a kijelzőn megjelenik a törölt gomb neve és az „OK” felirat.

Hasznos tanács

Ha ismét megnyomja a gombot, amelyről törölte a betanított jelet a (háttérvilágítás) gomb nyomva tartása közben, a gomb funkció címkéje és a neve alaphelyzetbe áll.

Az AV-készülék nevének megváltoztatása

Akár 6 betűt vagy számjegyet is megadhat.

- 1 A  (háttérvilágítás) gomb nyomva tartása közben nyomja meg az OTHER gombot.



A kijelző címsorában megjelenik a „SET MODE” felirat.



- 2 A  gombokkal válassza ki a „3 LABEL” opciót, majd nyomja meg az OK gombot vagy a középső címke kiválasztó gombot.

A kijelző címsorában megjelenik a „LABEL” felirat.

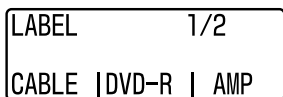



Hasznos tanács

Ha a menüpont előtt egy szám látható, a menüpontot a szám gomb megnyomásával is kiválaszthatja.

- 3 Tartsa nyomva a megváltoztatni kívánt AV-készüléknek megfelelő COMPONENT kiválasztó vagy a címke kiválasztó gombot legalább 2 másodpercig.

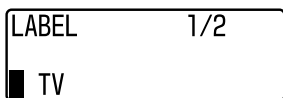
A kijelzőn megjelenik a kiválasztott AV-készülék neve és a kurzor (■). A távvezérlő készen áll a bevitelre.



- 4 A szám gombokkal vagy a  gombokkal adja meg a számjegyeket vagy betűket.

A számjegyek vagy betűk bevitelére a kurzor (■) helyétől kezdődik. A  gombokkal vagy a bal vagy jobb címke kiválasztó gombbal mozgathatja a kurzort (■).

- 5 Nyomja meg az OK gombot vagy a középső címke kiválasztó gombot.

Hangjelzés hallható és az AV-készülék neve megváltozik.

- 6 Nyomja meg kétszer a  (háttérvilágítás) vagy a RETURN gombot.



A távvezérlő kilép a beállítási üzemmódból és visszatér a készenléti üzemmódba az AV-készülékek működtetéséhez.

A címke kiválasztó gombok funkciónevének megváltoztatása

Akár 6 betűt vagy számjegyet is megadhat.

- 1 A  (háttérvilágítás) gomb nyomva tartása közben nyomja meg az OTHER gombot.



A kijelző címsorában megjelenik a „SET MODE” felirat.



- 2 A  gombokkal válassza ki a „3 LABEL” opciót, majd nyomja meg az OK gombot vagy a középső címke kiválasztó gombot.

A kijelző címsorában megjelenik a „LABEL” felirat.

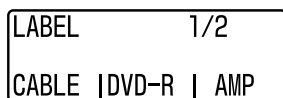

Hasznos tanács

Ha a menüpont előtt egy szám látható, a menüpontot a szám gomb megnyomásával is kiválaszthatja.

- 3 Nyomja meg a megváltoztatni kívánt funkciójú AV-készüléknek megfelelő COMPONENT kiválasztó vagy a címke kiválasztó gombot.

A kiválasztott AV-készülék megjelenik a kijelző második sorában.



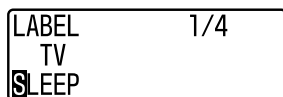

- 4 Nyomja meg többször a SCROLL gombot, majd nyomja meg a megváltoztatni kívánt funkciónak megfelelő címke kiválasztó gombot.

A kijelzőn megjelenik a kiválasztott funkció és a kurzor (■). A távvezérlő készen áll a bevitelre.



- 5 A számgombokkal vagy a $\blacktriangleup/\blacktriangledown$ gombokkal adja meg a számjegyeket vagy betűket. A számjegyek vagy betűk bevitele a kurzor (■) helyétől kezdődik. A $\blacktriangleleft/\blacktriangleright$ gombokkal vagy a bal vagy jobb címke kiválasztó gombbal mozgathatja a kurzort (■).

- 6 Nyomja meg az OK gombot vagy a középső címke kiválasztó gombot. Hangjelzés hallható és az AV-készülék neve megváltozik.

- 7 Nyomja meg a  (háttérvilágítás) gombot.
-  

A kijelző visszatér a 2. lépésben ismertetthez.

- 8 Nyomja meg a  (háttérvilágítás) vagy a RETURN gombot kétszer.



A távvezérlő kilép a beállítás üzemmódból és visszatér a készenléti üzemmódba az AV-készülékek működtetéséhez.

A funkciócímkek megváltoztatása

— Címkézés funkció

Akár 10 betűt vagy számjegyet is megadhat.

- 1 A  (háttérvilágítás) gomb nyomva tartása közben nyomja meg az OTHER gombot.



A kijelző címsorában megjelenik a „SET MODE” felirat.



- 2 A $\blacktriangleup/\blacktriangledown$ gombokkal válassza ki a „3 LABEL” opciót, majd nyomja meg az OK gombot vagy a középső címke kiválasztó gombot.

A kijelző címsorában megjelenik a „LABEL” felirat.

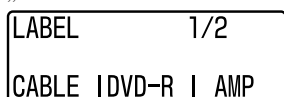

Hasznos tanács

Ha a menüpont előtt egy szám látható, a menüpontot a számgomb megnyomásával is kiválaszhatja.

- 3 Nyomja meg a megváltoztatni kívánt funkciócímkével rendelkező AV-készüléknek megfelelő COMPONENT kiválasztó vagy a címke kiválasztó gombot.

A kiválasztott AV-készülék megjelenik a kijelző második sorában.



- 4 Tartsa nyomva legalább 2 másodpercig a gombot, amelynek a funkciócímkéjét meg kívánja változtatni.

A kijelzőn megjelenik a kiválasztott funkciócímke és a kurzor (■). A távvezérlő készen áll a bevitelre.

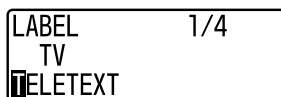

- 5 A számgombokkal vagy a $\blacktriangleup/\blacktriangledown$ gombokkal adja meg a számjegyeket vagy betűket.

A számjegyek vagy betűk bevitele a kurzor (■) helyétől kezdődik. A $\blacktriangleleft/\blacktriangleright$ gombokkal vagy a bal vagy jobb címke kiválasztó gombbal mozgathatja a kurzort (■).

- 6 Nyomja meg az OK gombot vagy a középső címke kiválasztó gombot. Hangjelzés hallható és a funkciócímke megváltozik.

- 7 Nyomja meg a  (háttérvilágítás) gombot.



A kijelző visszatér a 2. lépésben ismertetthez.

- 8 Nyomja meg a  (háttérvilágítás) vagy a RETURN gombot kétszer.



A távvezérlő kilép a beállítás üzemmódból és visszatér a készenléti üzemmódba az AV-készülékek működtetéséhez.

Parancssorozat (készülékmakró) alkalmazása

Akár 32 lépésből álló parancssorozatot (készülékmakró) is beprogramozhat egy készülékhez tartozó COMPONENT kiválasztó vagy a címkekiválasztó gombra.

Például, ha egy DVD-lejátszó műsorát a tv-készülékhez csatlakoztatva, a DVD-felvevő műsorát pedig az erősítőhöz csatlakoztatva nézi, szükséges lehet az alábbiakban megadott parancssorozat alkalmazása.

1 Kapcsolja be a tv-készüléket.

2 Kapcsolja be a DVD-felvevőt.

3 Kapcsolja be az erősítőt.

4 Válassza ki a tv-készülék DVD-nézéshez megfelelő videobemenetét.

5 Válassza ki az erősítő DVD-nézéshez megfelelő audiobemenetét.

6 Indítsa el a lejátszást a DVD-felvevőn.

A készülékmakró lehetővé teszi ezen lépések elvégzését a COMPONENT kiválasztó vagy a címkekiválasztó gomb legalább 2 másodpercig tartó nyomva tartásával.

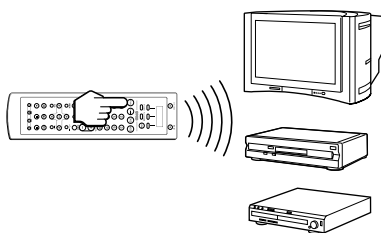

Egy készülékmakró beprogramozása

Egy készülékmakró beprogramozásához kövesse az alábbi eljárást. Akár 32 egymást követő teendőt is beprogramozhat.



Példa: a fent említett eljárás beprogramozása a DVD gombra

- 1 A  (háttérvilágítás) gomb nyomva tartása közben nyomja meg az OTHER gombot.



A kijelző címsorában megjelenik a „SET MODE” felirat.



- 2 A / gombokkal válassza ki a „4 MACRO” opciót, majd nyomja meg az OK gombot vagy a középső címkekiválasztó gombot.

A kijelző címsorában megjelenik a „MACRO” felirat.

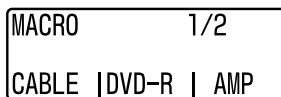

Hasznos tanács

Ha a menüpont előtt egy szám látható, a menüpontot a számgomb megnyomásával is kiválaszthatja.

- 3 Nyomja meg a DVD gombot. A kijelző címsorában megjelenik a „MACRO DVD” felirat.





Hasznos tanács

A COMPONENT kiválasztó gombra be nem állított AV-készülék kiválasztásához nyomja meg többször az OTHER gombot, majd nyomja meg a kívánt AV-készüléknek megfelelő kijelzőn megjelenő címkekiválasztó gombot.

- 4 Nyomja meg a TV gombot, majd a  (bekapcsolás) gombot.

5 Nyomja meg a DVD gombot, majd a  (bekapcsolás) gombot.

6 Nyomja meg többször az OTHER gombot, az erősítőnek megfelelő címke kiválasztó gombot, majd a  (bekapcsolás) gombot.

7 Nyomja meg többször a  (bemenetválasztó) gombot a tv-készülék DVD-nézéshez megfelelő videobemenetének kiválasztásához.

8 Nyomja meg az erősítő bemenetválasztó gombját DVD-nézéshez megfelelő audiobemenet kiválasztásához.

9 Nyomja meg a DVD, majd a  gombot.

10 Nyomja meg a  (háttérvilágítás) gombot.



Hangjelzés hallható és a programozás befejeződött.

11 Nyomja meg a  (háttérvilágítás) vagy a RETURN gombot kétszer.



A távvezérlő kilép a beállítás üzemmódból és visszatér a készenléti üzemmódba az AV-készülékek működtetéséhez.

Megjegyzések

- Ha a beállítás során az egyes gombnyomások között 60 másodpercnél hosszabb idő telik el, a programozási folyamat megszakad. Nem folytathatja a folyamatot onnan, ahol abbahagyta.
- Ha olyan gombra próbál programozni, amelyre már be van programozva egy készülékmakró, két hangjelzés hallható, amely arra figyelmeztet, hogy arra a gombra nem tud készülékmakrókat beprogramozni. Ilyen esetben törölje a készülékmakrókat (20. oldal), majd ismétlje meg a programozást az 1. lépéstől.
- A programozási folyamat közben nincs lehetősége lépések törlésére. Ha hibát vét a programozás közben, fejezze be a programozást, törölje a készülékmakrókat (20. oldal), majd ismétlje meg az eljárást az 1. lépéstől.
- Akár 32 egymást követő műveletet is beprogramozhat. A 32 lépés beprogramozása után a készülékmakró megtelik. A beprogramozott lépések módosításához törölje a készülékmakrókat (20. oldal), majd ismétlje meg az eljárást az 1. lépéstől.

A készülékmakró megfelelő végrehajtásának ellenőrzése

A beprogramozott készülékmakró megfelelő működésének ellenőrzéséhez hajtsa végre az alábbi lépéseket.

Készülékmakró végrehajtása

1 Tartsa nyomva legalább 2 másodpercig azt a COMPONENT kiválasztó gombot, amelyre a kívánt készülékmakrókat programozta. A kijelzőn megjelenik a jelátvitel ikon, és a beprogramozott készülékmakró végrehajtódik.

Hasznos tanács

Amíg a jelátvitel ikon () látható és a készülékmakró végrehajtása folyamatban van, a kijelző harmadik sorában a „CANCEL” felirat látható. A jobb címke kiválasztó gomb megnyomásával megszakíthatja a készülékmakró végrehajtását.

A készülékmakró beprogramozott lépéseinek ellenőrzése és késleltetés hozzáadása



A késleltetés lehetővé teszi a lépések közti várakozási idő beszúrását. A távvezérlőn a késleltetési idő 250 ms (1/4 másodperc). Ha egy készülékmakró végrehajtása nem megfelelő, ellenőrizze a beprogramozott lépéseket, és a program megfelelő végrehajtásának érdekében próbáljon meg késleltetést hozzáadni.

1 A  (háttérvilágítás) gomb nyomva tartása közben nyomja meg az OTHER gombot.



A kijelző címsorában megjelenik a „SET MODE” felirat.



2 A / gombokkal válassza ki a „4 MACRO” opciót, majd nyomja meg az OK gombot vagy a középső címke kiválasztó gombot. A kijelző címsorában megjelenik a „MACRO” felirat.



Hasznos tanács

Ha a menüpont előtt egy szám látható, a menüpontot a számgomb megnyomásával is kiválaszthatja.

- 3** A SCROLL gomb nyomva tartása közben nyomja meg a COMPONENT kiválasztó vagy a címkekiválasztó gombot, amelyre a kívánt készülékmakrót beprogramozta.

A kijelző első sorában megjelenik a „MACRO” és a kiválasztott AV-készülék neve, alatta pedig a beprogramozott lépések listája.

MACRO	DVD	1/2
1	TV	POWER
2	DVD	POWER

- 4** Nyomja meg a \uparrow/\downarrow gombot a késleltetés megjelenítéséhez a kijelző harmadik sorában, majd nyomja meg a SCROLL gombot.

A kijelző második és harmadik sora közé hozzáadódik a késleltetés, és a harmadik sorban megjelenik a „[DELAY]” felirat.

MACRO	DVD	1/2
1	TV	POWER
2	[DELAY]	

- 5** Nyomja meg az OK vagy a középső címkekiválasztó gombot.

Hangjelzés hallható, és a programozás befejeződik.

- 6** Nyomja meg a ☼ (háttérvilágítás) vagy a RETURN gombot kétszer.



A távvezérlő kilép a beállítás üzemmódból és visszatér a készenléti üzemmódba az AV-készülékek működtetéséhez.

Megjegyzések

- Ha az AV-készülékek távvezérlés érzékelői túlságosan messze vannak egymástól, vagy valami eltakarja azokat, elképzelhető, hogy a készülékmakró egymást követő lépései nem hajthatók végre.
- Ha egy készülékmakró valamely indokból, például a fent említett miatt, nem hajtható végre megfelelően, állítsa vissza az AV-készülékek állapotát a készülék makró végrehajtása előtti állapotra. Ellenkező esetben az AV-készülékek nem fognak megfelelően működni a készülékmakró következő elindításakor.
- Mivel egyes AV-készülékeket úgy terveztek, hogy a be- és kikapcsolás vezérlőjel minden egyes érzékelésekor be- vagy kikapcsoljanak, elképzelhető, hogy ezen készülékek nem kapcsolhatóak be a készülékmakróval. A készülékmakró alkalmazása előtt ellenőrizze az AV-készülékek be- és kikapcsolási állapotát.

A készülékmakró beprogramozott lépéseinek törlése

Ha a programozás lépései közben hibát vét vagy új készülékmakrót szeretne beprogramozni, kövesse az alábbi eljárást a készülékmakró törléséhez.

- 1** A ☼ (háttérvilágítás) gomb nyomva tartása közben nyomja meg az OTHER gombot.



A kijelző címsorában megjelenik a „SET MODE” felirat.

SET MODE	\updownarrow
>1 PRESET	
2 LEARN	

- 2** A \uparrow/\downarrow gombokkal válassza ki a „4 MACRO” opciót, majd nyomja meg az OK gombot vagy a középső címkekiválasztó gombot.

A kijelző címsorában megjelenik a „MACRO” felirat.

MACRO	1/2	
CABLE	DVD-R	AMP

Hasznos tanács

Ha a menüpont előtt egy szám látható, a menüpontot a számgomb megnyomásával is kiválaszthatja.

- 3** A beprogramozott készülékmakróhoz tartozó COMPONENT kiválasztó vagy a címkekiválasztó gomb nyomva tartása közben nyomja meg a ☼ (háttérvilágítás) gombot. Hangjelzés hallható és a készülékmakró törlődik.

- 4** Nyomja meg a ☼ (háttérvilágítás) vagy a RETURN gombot kétszer.



A távvezérlő kilép a beállítás üzemmódból és visszatér a készenléti üzemmódba az AV-készülékek működtetéséhez.

A kiválasztott AV-készülék bekapcsolás parancsának beállítása

(csak Sony készülékek esetén)

Beállíthatja, hogy az AV-készülékek bekapcsoljanak a kiválasztásukkor. Ez a funkció csak Sony készülékek esetén elérhető.



Példa: a bekapcsolás funkció beprogramozása a TV gombra

- 1 A  (háttérvilágítás) gomb nyomva tartása közben nyomja meg az OTHER gombot.



A kijelző címsorában megjelenik a „SET MODE” felirat.



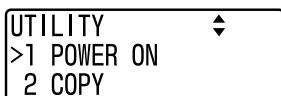

- 2 A / gombokkal válassza ki a „6 UTILITY” opciót, majd nyomja meg az OK gombot vagy a középső címke kiválasztó gombot.

A kijelző címsorában megjelenik a „UTILITY” felirat.



Hasznos tanács

Ha a menüpont előtt egy szám látható, a menüpontot a számgomb megnyomásával is kiválaszthatja.

- 3 A / gombokkal válassza ki az „1 POWER ON” opciót, majd nyomja meg az OK gombot vagy a középső címke kiválasztó gombot.

A kijelző címsorában megjelenik a „POWER ON” felirat.

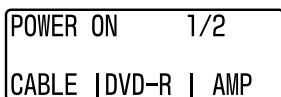



Hasznos tanács

Ha a menüpont előtt egy szám látható, a menüpontot a számgomb megnyomásával is kiválaszthatja.

- 4 Nyomja meg a TV gombot.

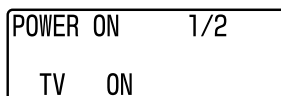
Hangjelzés hallható, és a kijelző harmadik sorában megjelenik a „TV ON” felirat.



- 5 Nyomja meg a  (háttérvilágítás) vagy a RETURN gombot háromszor.



A távvezérlő kilép a beállítási üzemmódból és visszatér a készenléti üzemmódba az AV-készülékek működtetéséhez.

A bekapcsolás funkció törlése

A 4. lépésben nyomja meg ismét a TV gombot. Hangjelzés hallható, hogy a kijelző harmadik sorában megjelenik a „TV OFF” felirat. A beállítás törlődik.

Megjegyzés

- A bekapcsolás funkció beprogramozható arra a COMPONENT kiválasztó vagy címke kiválasztó gombra, amelyekre készülékmakró van beprogramozva (18. oldal). Ebben az esetben a COMPONENT kiválasztó vagy a címke kiválasztó gomb megnyomásakor az AV-készülék bekapcsol. Ha legalább 2 másodpercet nyomva tartja a gombot, a beprogramozott készülékmakró végrehajtódik.
- A bekapcsolás funkciót arra a COMPONENT kiválasztó vagy címke kiválasztó gombra programozhatja be, amelyre a vezérlőjelet programozta a tanítás funkcióval (12. oldal). Ebben az esetben a beprogramozott vezérlőjel elküldésre kerül a COMPONENT kiválasztó vagy a címke kiválasztó gomb megnyomásakor, és az AV-készülék bekapcsol.
- A bekapcsolás funkciót arra a COMPONENT kiválasztó vagy címke kiválasztó gombra programozhatja be, amelyre a tanítás funkcióval a vezérlőjelet (12. oldal) és a készülékmakró (18. oldal) beprogramozta. Ebben az esetben a beprogramozott vezérlőjel a COMPONENT kiválasztó vagy a címke kiválasztó gomb megnyomásakor elküldésre kerül, és az AV-készülék bekapcsol. Ha legalább 2 másodpercig nyomva tartja a gombot a beprogramozott készülékmakró végrehajtódik.

A COMPONENT kiválasztó gomb beállításainak átmásolása másik gombra

A COMPONENT kiválasztó vagy a címke kiválasztó gomb minden beállítását átmásolhatja egy másik COMPONENT kiválasztó vagy címke kiválasztó gombra.

Megjegyzések

- Nem másolhatja át azon COMPONENT kiválasztó vagy címke kiválasztó gombok beállításait amelyet a „tanítási” funkcióval (12. oldal) programozott be vagy amelyre egy készülékmakró (18. oldal) van beprogramozva, valamint amelyiken az AV-készülék nevét vagy a címkét megváltoztatta. (Öt hangjelzés hallható és a kijelzőn megjelenik az „NG” felirat.)
- A gomb alkalmazásakor megjelenő karakterek is lecserélődnek.

Példa: a TV gomb beállításainak átmásolása az MD gombra

- 1 A  (háttérvilágítás) gomb nyomva tartása közben nyomja meg az OTHER gombot.



A kijelző címsorában megjelenik a „SET MODE” felirat.



- 2 A  gombokkal válassza ki a „6 UTILITY” opciót, majd nyomja meg az OK gombot vagy a középső címke kiválasztó gombot.

A kijelző címsorában megjelenik a „UTILITY” felirat.



Hasznos tanács

Ha a menüpont előtt egy szám látható, a menüpontot a számgomb megnyomásával is kiválaszthatja.

- 3 A  gombokkal válassza ki a „2 COPY” opciót, majd nyomja meg az OK gombot vagy a középső címke kiválasztó gombot.

A kijelző címsorában megjelenik a „COPY” felirat.

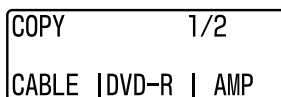

Hasznos tanács

Ha a menüpont előtt egy szám látható, a menüpontot a számgomb megnyomásával is kiválaszthatja.

- 4 Nyomja meg a TV gombot.

A kijelző címsorában megjelenik a „TV” felirat.

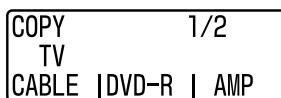

- 5 Nyomja meg többször az OTHER gombot, majd nyomja meg a középső címke kiválasztó gombot (MD). Hangjelzés hallható, és a kijelző második sorában megjelenik a „TV >> MD” felirat.

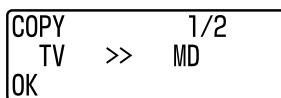

- 6 Nyomja meg a  (háttérvilágítás) vagy a RETURN gombot háromszor.



A távvezérlő kilép a beállítás üzemmódból és visszatér a készenléti üzemmódba az AV-készülékek működtetéséhez.

A beállítások törlése

Kövesse „A COMPONENT kiválasztó vagy a címke kiválasztó gomb alaphelyzetbe állítása” szakasz utasításait a 28. oldalon.

Az audiokészülékhez csatlakoztatott videokészülék hangerejének szabályozása

A távvezérlő hangerőszabályzó gombjai (◀ +/- és 🔊) gyári beállításai azon a feltételezésen alapulnak, hogy a videokészülék hangját a tv-készülék hangszóróin keresztül, az audiokészülékek hangját pedig az erősítőhöz csatlakoztatott hangsugárzókon keresztül hallgatja.

A gyári beállítások szerint a távvezérlő az alábbi vezérlőjeleket továbbítja:

Videokészülék: a tv-készülék hangerőszabályzó vezérlőjeleinek továbbítása.

Audiokészülék: az erősítő hangerőszabályzó vezérlőjeleinek továbbítása.

Például nem kell kiválasztania a TV funkciót a tv-készülék hangerőszabályzásához DVD-lejátszó használata esetén.



Ha a videokészülékhez erősítőt csatlakoztatott az erősítő hangerejének szabályozásához változtassa meg az összes videoeszköz hangerőszabályzás beállításait.

- 1 A  (háttérvilágítás) gomb nyomva tartása közben nyomja meg az OTHER gombot.



A kijelző címsorában megjelenik a „SET MODE” felirat.





- 2 A / gombokkal válassza ki a „6 UTILITY” opciót, majd nyomja meg az OK gombot vagy a középső címke kiválasztó gombot.

A kijelző címsorában megjelenik a „UTILITY” felirat.



Hasznos tanács

Ha a menüpont előtt egy szám látható, a menüpontot a számgomb megnyomásával is kiválaszthatja.

- 3 A / gombokkal válassza ki a „3 AUDIO SETTING” opciót, majd nyomja meg az OK gombot vagy a középső címke kiválasztó gombot.

A kijelző címsorában megjelenik az „AUDIO SETTING” felirat.

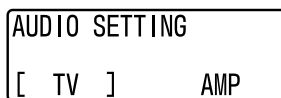



Hasznos tanács

Ha a menüpont előtt egy szám látható, a menüpontot a számgomb megnyomásával is kiválaszthatja.

- 4 Nyomja meg a  gombot vagy a jobb címke kiválasztó gombot.

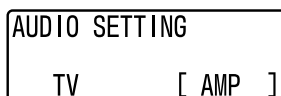
Hangjelzés hallható és a [] zárójelben megjelenik az „AMP” felirat.



- 5 Nyomja meg a  (háttérvilágítás) vagy a RETURN gombot háromszor.



A távvezérlő kilép a beállítás üzemmódból és visszatér a készenléti üzemmódba az AV-készülékek működtetéséhez.

A beállítások törlése

A 4. lépésben nyomja meg a  gombot vagy a bal címke kiválasztó gombot.

A háttérvilágítás gomb beállítása

Megváltoztathatja a távvezérlő háttérvilágítás gombjának beállítását. A háttérvilágítás gomb a gyári beállítás szerint 10 másodperces működés után önműködően kikapcsol. A fényerő és a gombok megvilágításának halványításának (amely a gombok fényerejét határozza meg) beállításait is megváltoztathatja, valamint beállíthatja, hogy mely gombok hozzák működésbe a megvilágítást.

- 1 A ☼ (háttérvilágítás) gomb nyomva tartása közben nyomja meg az OTHER gombot.



A kijelző címsorában megjelenik az „SET MODE” felirat.



- 2 A ▲/▼ gombokkal válassza ki az „5 UNIT SETTINGS” opciót, majd nyomja meg az OK vagy a középső címke kiválasztó gombot.

A kijelző címsorában megjelenik a „UNIT SETTINGS” felirat.



Hasznos tanács

Ha a menüpont előtt egy szám látható, a menüpontot a számgomb megnyomásával is kiválaszthatja.

- 3 A ▲/▼ gombokkal válassza ki az „1 LIGHT OFF TIME” opciót, majd nyomja meg az OK vagy a középső címke kiválasztó gombot.

A kijelző címsorában megjelenik az „LIGHT OFF TIME” felirat.



Hasznos tanács

Ha a menüpont előtt egy szám látható, a menüpontot a számgomb megnyomásával is kiválaszthatja.

- 4 Nyomja meg a ◀/▶ gombokat vagy a bal vagy jobb címke kiválasztó gombot.

Beállíthatja az önműködő kikapcsolási időt az 1–60 másodperc tartományban. Az idő a gomb minden egyes megnyomására 1 másodperccel csökken vagy növekszik.

Megjegyzés

Ha az önműködő kikapcsolási időt 10 másodpercnél hosszabbra állítja, az elemek élettartama rövidebb lehet.

- 5 Nyomja meg a ☼ (háttérvilágítás), a középső címke kiválasztó, az OK vagy a RETURN gombot.

A kijelző címsorában megjelenik a „UNIT SETTINGS” felirat.



- 6 A ▲/▼ gombokkal válassza ki a „2 LIGHT BRIGHTNESS” opciót, majd nyomja meg az OK vagy a középső címke kiválasztó gombot.

A kijelző címsorában megjelenik az „LIGHT BRIGHTNESS” felirat.



Hasznos tanács

Ha a menüpont előtt egy szám látható, a menüpontot a számgomb megnyomásával is kiválaszthatja.

- 7 Nyomja meg a ◀/▶ gombokat vagy a bal vagy jobb címke kiválasztó gombot.

Beállíthatja a fényerőt az 1–15 tartományban. Az érték a gomb minden egyes megnyomására 1 másodperccel csökken vagy növekszik.

- 8 Nyomja meg a ☼ (háttérvilágítás), a középső címke kiválasztó, az OK vagy a RETURN gombot.

A kijelző címsorában megjelenik a „UNIT SETTINGS” felirat.



- 9 A \uparrow/\downarrow gombokkal válassza ki a „3 FADE EFFECT” opciót, majd nyomja meg az OK gombot.

A kijelző címsorában megjelenik az „FADE EFFECT” felirat, és [] zárójelben a jelenlegi beállítás.

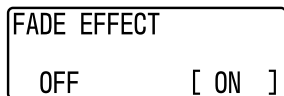

Hasznos tanács

Ha a menüpont előtt egy szám látható, a menüpontot a számgomb megnyomásával is kiválaszthatja.

- 10 Nyomja meg a \leftarrow/\rightarrow gombokat vagy a bal vagy jobb címkekiválasztó gombot.

A beállítás minden megváltozásakor hangjelzés hallható, és a [] zárójelben megjelenik az új beállítás.

ON: a gombok háttérvilágítás fokozatos erősítése és elhalványítása.

OFF: a gombok normál háttérvilágítása.

- 11 Nyomja meg a ☼ (háttérvilágítás), a középső címkekiválasztó, az OK vagy a RETURN gombot.

A kijelző címsorában megjelenik a „UNIT SETTINGS” felirat.



- 12 A \uparrow/\downarrow gombokkal válassza ki a „4 LIGHT ON MODE” opciót, majd nyomja meg az OK vagy a középső címkekiválasztó gombot.

A kijelző címsorában megjelenik az „LIGHT ON MODE” felirat, és [] zárójelben a jelenlegi beállítás.

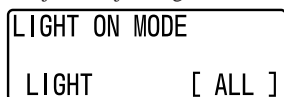

Hasznos tanács

Ha a menüpont előtt egy szám látható, a menüpontot a számgomb megnyomásával is kiválaszthatja.

- 13 Nyomja meg a \leftarrow/\rightarrow gombot vagy a bal vagy jobb címkekiválasztó gombot.

A beállítás minden megváltozásakor hangjelzés hallható, és a [] zárójelben megjelenik az új beállítás.

ALL: a gombok háttérvilágítása a távvezérlő bármely gombjának lenyomásakor bekapcsol, kivéve a \triangleleft +/- és a PROGRAM +/- gombokat.

LIGHT: a gombok háttérvilágítása csak a ☼ (háttérvilágítás) gomb megnyomásakor kapcsol be.

- 14 Nyomja meg a ☼ (háttérvilágítás) vagy a RETURN gombot háromszor.



A távvezérlő kilép a beállítás üzemmódból és visszatér a készenléti üzemmódba az AV-készülékek működtetéséhez.

A kijelző beállítása

Megváltoztathatja a kijelző beállítását. A távvezérlő a gyári alapértelmezett beállítás szerint 30 másodperc után kikapcsolja a kijelzőt, ha nem működteti a távvezérlőt. A kijelző fényerejét is beállíthatja.

- 1 A  (háttérvilágítás) gomb nyomva tartása közben nyomja meg az OTHER gombot.



A kijelző címsorában megjelenik az „SET MODE” felirat.



- 2 A  gombokkal válassza ki az „5 UNIT SETTINGS” opciót, majd nyomja meg az OK vagy a középső címke kiválasztó gombot.

A kijelző címsorában megjelenik a „UNIT SETTINGS” felirat.



Hasznos tanács

Ha a menüpont előtt egy szám látható, a menüpontot a számgomb megnyomásával is kiválaszthatja.

- 3 A  gombokkal válassza ki az „5 DISP. OFF TIME” opciót, majd nyomja meg az OK vagy a középső címke kiválasztó gombot.

A kijelző címsorában megjelenik a „DISP. OFF TIME” felirat.

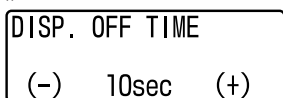

Hasznos tanács

Ha a menüpont előtt egy szám látható, a menüpontot a számgomb megnyomásával is kiválaszthatja.

- 4 Nyomja meg a  gombot vagy a bal vagy jobb címke kiválasztó gombot. Beállíthatja az önműködő kikapcsolási időt az 1–60 másodperc tartományban. Az idő a gomb minden egyes megnyomására 1 másodperccel csökken vagy növekszik.

- 5 Nyomja meg a  (háttérvilágítás), a középső címke kiválasztó, az OK vagy a RETURN gombot.

A kijelző címsorában megjelenik a „UNIT SETTINGS” felirat.



- 6 A  gombokkal válassza ki a „6 DISP. BRIGHTNESS” opciót, majd nyomja meg az OK vagy a középső címke kiválasztó gombot.

A kijelző címsorában megjelenik a „DISP. BRIGHTNESS” felirat.



Hasznos tanács

Ha a menüpont előtt egy szám látható, a menüpontot a számgomb megnyomásával is kiválaszthatja.

- 7 Nyomja meg a  gombokat vagy a bal vagy jobb címke kiválasztó gombot. Beállíthatja a fényerőt az 1–3 tartományban. Az érték a gomb minden egyes megnyomására 1 másodperccel csökken vagy növekszik.

- 8 Nyomja meg a  (háttérvilágítás) vagy a RETURN gombot háromszor.



A távvezérlő kilép a beállítás üzemmódból és visszatér a készenléti üzemmódba az AV-készülékek működtetéséhez.

A hangjelzés beállítása



A távvezérlő gyári alapértelmezett beállítása szerint a jóváhagyó hangjelzés be van kapcsolva. A hangjelzést kikapcsolhatja.

- 1 A  (háttérvilágítás) gomb nyomva tartása közben nyomja meg az OTHER gombot.



A kijelző címsorában megjelenik az „SET MODE” felirat.





- 2 A / gombokkal válassza ki az „5 UNIT SETTINGS” opciót, majd nyomja meg az OK vagy a középső címke kiválasztó gombot.

A kijelző címsorában megjelenik a „UNIT SETTINGS” felirat.



Hasznos tanács

Ha a menüpont előtt egy szám látható, a menüpontot a számgomb megnyomásával is kiválaszthatja.

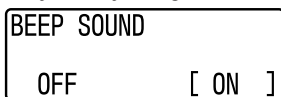

- 3 A / gombokkal válassza ki a „7 BEEP SOUND” opciót, majd nyomja meg az OK vagy a középső címke kiválasztó gombot.

A kijelző címsorában megjelenik a „BEEP SOUND” felirat, és [] zárójelben a jelenlegi beállítás.



Hasznos tanács

Ha a menüpont előtt egy szám látható, a menüpontot a számgomb megnyomásával is kiválaszthatja.

- 4 Nyomja meg a / gombot vagy a bal vagy jobb címke kiválasztó gombot.

A beállítás minden megváltozásakor hangjelzés hallható, és a [] zárójelben megjelenik az új beállítás.

ON: a hangjelzés bekapcsolása.

OFF: a hangjelzés kikapcsolása.

- 5 Nyomja meg a  (háttérvilágítás) vagy a RETURN gombot háromszor.



A távvezérlő kilép a beállítás üzemmódból és visszatér a készenléti üzemmódba az AV-készülékek működtetéséhez.

Megjegyzés

Egy beállítás elvégzésekor a hangjelzés akkor is hallható, ha a hangjelzés ki van kapcsolva.

A beállítások alaphelyzetbe állítása

A COMPONENT kiválasztó vagy a címkekiválasztó gomb alaphelyzetbe állítása



Visszaállíthatja az AV-készülék beállításait a gyári alapértelmezett beállításokra.

- 1 A  (háttérvilágítás) gomb nyomva tartása közben nyomja meg az OTHER gombot.



A kijelző címsorában megjelenik az „SET MODE” felirat.





- 2 A / gombokkal válassza ki a „7 RESET” opciót, majd nyomja meg az OK vagy a középső címkekiválasztó gombot.

A kijelző címsorában megjelenik a „RESET” felirat.



Hasznos tanács

Ha a menüpont előtt egy szám látható, a menüpontot a számgomb megnyomásával is kiválaszthatja.

- 3 A / gombokkal válassza ki az „1 COMPONENT” opciót, majd nyomja meg az OK vagy a középső címkekiválasztó gombot.

A kijelző címsorában megjelenik a „COMPONENT” felirat.



Hasznos tanács

Ha a menüpont előtt egy szám látható, a menüpontot a számgomb megnyomásával is kiválaszthatja.

- 4 Nyomja meg az alaphelyzetbe hozni kívánt COMPONENT kiválasztó vagy címkekiválasztó gombot.

Hangjelzés hallható, és a kiválasztott készülék minden beállítása visszaáll a gyári alapértelmezett értékekre.

- 5 Nyomja meg a  (háttérvilágítás) vagy a RETURN gombot háromszor.



A beállítás befejeződött, és a távvezérlő visszatér a beállítás megkezdése előtti állapotba.

Minden beállítás alaphelyzetbe állítása



Az összes beállítást visszaállíthatja a gyári alapértelmezett beállításra.

- 1 A  (háttérvilágítás) gomb nyomva tartása közben nyomja meg az OTHER gombot.



A kijelző címsorában megjelenik az „SET MODE” felirat.





- 2 A / gombokkal válassza ki a „7 RESET” opciót, majd nyomja meg az OK vagy a középső címke kiválasztó gombot.

A kijelző címsorában megjelenik a „RESET” felirat.



Hasznos tanács

Ha a menüpont előtt egy szám látható, a menüpontot a számgomb megnyomásával is kiválaszthatja.

- 3 A / gombokkal válassza ki a „2 ALL” opciót, majd nyomja meg az OK vagy a középső címke kiválasztó gombot.

A kijelző második sorában megjelenik az „RESET ALL SETTINGS?” felirat, és [] zárójelben a „NO” beállítás.



Hasznos tanács

Ha a menüpont előtt egy szám látható, a menüpontot a számgomb megnyomásával is kiválaszthatja.

- 4 Nyomja meg a  vagy a jobb címke kiválasztó gombot, majd nyomja meg az OK vagy a középső címke kiválasztó gombot.

A kijelző második sorában megjelenik az „REALLY?” felirat, és [] zárójelben a „NO” beállítás.

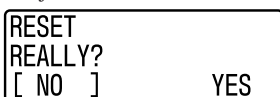

Hasznos tanács

Ha kiválasztja a „NO” opciót, majd megnyomja az OK vagy a középső címke kiválasztó gombot a kijelzés visszatér a 2. lépésben ismertetetthez.

- 5 Nyomja meg a  vagy a jobb címke kiválasztó gombot, majd nyomja meg az OK vagy a középső címke kiválasztó gombot.

Az alaphelyzetbe hozás befejezésekor hangjelzés hallható, és minden beállítás visszaáll a gyári alapértelmezett értékekre.

Hasznos tanács

Ha kiválasztja a „NO” opciót, majd megnyomja az OK vagy a középső címke kiválasztó gombot a kijelzés visszatér a 2. lépésben ismertetetthez.

- 6 Nyomja meg a  (háttérvilágítás) vagy a RETURN gombot kétszer.



A távvezérlő visszatér a gyári alapértelmezett beállítás szerinti TV gomb megnyomása utáni állapotba.

Óvintézkedések

- Ne ejtse el, és ne ütögesse a távvezérlőt, mert meghibásodhat.
- Ne hagyja a távvezérlőt fűtőtest közelében, illetve közvetlen napfénynek, por, homok hatásának, nedvességnek, esőnek vagy mechanikai hatásoknak kitett helyen.
- Ne kerüljön idegen tárgy a távvezérlő belsejébe. Ha bármilyen folyadék vagy idegen tárgy kerül a távvezérlőbe, ellenőriztesse szakemberrel, mielőtt folytatná használatát.
- Ne tegye ki a távvezérlés érzékelőt közvetlen napfénynek vagy erős megvilágítás hatásának. A túl erős fény zavarhatja a távvezérlő működését.
- Tartsa távol a távvezérlőt a gyerekektől és a házi kedvencektől. Az olyan berendezések esetében, mint légkondicionálók, fűtőtestek, elektronikus berendezések, elektronikus redőnyök vagy függönyök, a téves infravörös jel érzékelése veszélyes lehet.

Karbantartás

Kímélő tisztítószerrel enyhén benedvesített puha ruhával tisztítsa meg a távvezérlő burkolatát, előlapját, és a vezérlőgombokat. Ne használjon oldószereket, például higítót, alkoholt vagy benzint, mert ezek az anyagok károsítják a külső felületet.

Minőségtanúsítás

A forgalomba hozó tanúsítja, hogy az RM-VL1400T típusú készülék a 2/1984. (III. 10.) számú BkM-IpM együttes rendeletben előírtak szerint megfelel a következő műszaki jellemzőknek.

Hatótávolság

kb. 10 m (a különböző gyártók készülékeinek függvényében változhat)

Energiaellátás

2 db (külön megvásárolható) AAA (LR03) típusú alkáli elem

Az elemek élettartama

kb. 5 hónap

- Alkáli elemeket használva, ha a Sony tv-készülékét kb. 300 alkalommal kapcsolja ki-, és be naponta.
- Ha a gombok háttérvilágításának beállításakor a fényerőt 5-ös szintre és a 10 másodpercre állította és a kijelző beállításánál a fényerőt 1-es szintre és a kijelző kikapcsolási időt 30 másodpercre állította.

Méretek

Kb. 60,4 × 227,5 × 29,4 mm
(szé × ma × mé)

Tömeg

170 g (elemek nélkül)

Tanítható vezérlőjelek*

Jelmennyiség: akár 300 bit
Vezérlőjel-frekvenciatartomány: 455 kHz és 300 kHz
Vezérlőjel időköz: 0–1 másodperc

* Néhány vezérlőjel, habár megfelel a fenti feltételeknek, nem programozható be a távvezérlőre.

A kivitel és a műszaki adatok előzetes bejelentés nélkül megváltozhatnak.





A CE jelzés csak az Európai Unióban forgalomba hozott termékekre érvényes.

Hibaelhárítás

Ha bármilyen probléma merülne fel a távvezérlő beállításával vagy használatával kapcsolatban, először ellenőrizze az elemeket (5. oldal), majd az alábbi táblázatot.

Probléma	Megoldás
Nem lehet működtetni a készülékeket.	<ul style="list-style-type: none">• Menjen közelebb a készülékhez. A legnagyobb működtetési távolság körülbelül 10 m.• A távvezérlőt közvetlenül a készülékre irányítsa, és ne legyen semmilyen tárgy a távvezérlő és a készülék között.• Ha szükséges, először kapcsolja be az AV-készülékeket.• Ellenőrizze, hogy a megfelelő COMPONENT kiválasztó vagy címkekiválasztó gombot nyomta-e meg.• Ellenőrizze, hogy a készülék távvezérelhető-e infravörös jelekkel. Ha például a készülékhez nem mellékeltek távvezérlőt, akkor előfordulhat, hogy az nem távvezérelhető infravörös jelekkel.• Egy másik készüléket rendelt hozzá a COMPONENT kiválasztó gombhoz. A megfelelő készüléket egy beprogramozási kód határozza meg. Azaz a beprogramozott készülék neve eltérhet a készülék címkéjén lévő névtől. Ebben az esetben ajánlott a beprogramozást megismételni (7. oldal) és a készülék nevét megváltoztatni a címkén (15. oldal).
A beprogramozási kód beállítása után sem lehet a készülékeket működtetni.	<ul style="list-style-type: none">• Állítsa be a helyes készülékkódot. Ha az adott készülékre érvényes kódok közül az elsőként feltüntetett kód nem működik, próbálja végig a többi kódot abban a sorrendben, ahogy azok a mellékelt „Programozási kódok listájában” szerepelnek.• Nincs minden funkció gyárilag beállítva. Ha egy vagy több gomb a megfelelő készülékkódok beállítása után sem működik, használja a tanítási funkciót a készülék távvezérlőjeinek beprogramozására (12. oldal).• A kívánt AV-készülék nem működtethető a „Programozási kódok listájában” található beprogramozási kóddal. Az AV-készülékhez rendelkezésre álló beprogramozási kód beállításáról „A beprogramozott kódok listájában nem szereplő AV-készülékek beállítása” című fejezetben olvashat a 8. oldalon.
Nem lehet szabályozni a hangerőt.	<ul style="list-style-type: none">• Ha videokészülékeit audiorendszerhez csatlakoztatta, ellenőrizze, hogy a távvezérlőt az „Audiokészülékhez csatlakoztatott videokészülék hangerőbeállítása” fejezetben leírtaknak megfelelően állította-e be (23. oldal).• Távvezérlőjeleket programozott be a tv-készülék vagy erősítő hangerőszabályozó gombjaira. Ebben az esetben a távvezérlő a megtanult vezérlőjeleket küldi el a hangerőszabályozó jelek helyett, ha a tv-készüléktől és erősítőtől eltérő készüléket választ ki.
A távvezérlővel nem lehet megtanítani vezérlőjeleket.	<ul style="list-style-type: none">• A tanítás ideje alatt a távvezérlőt és az AV-készülék távvezérlőjét egymástól 5–10 cm távolságra helyezze el.• Ellenőrizze, hogy az AV-készülék távvezérlőjében az elemek töltöttségi állapota elegendő-e. Ha nem, akkor cserélje ki az elemeket újakra.• A tanítás előtt kapcsolja ki az infravörös eszközöket, például légkondicionáló vagy fejhallgató.• Elképzelhető, hogy a tanítás nem sikeres egy plazma kijelző közelében. Menjen távolabb, vagy kapcsolja ki a plazma kijelzőt.• Elképzelhető, hogy erős gerjesztési elven működő fényforrás közelében a tanítás nem sikeres. Menjen távolabb.• Ha egy kétirányú adatátviteli rendszerű távvezérlő (néhány Sony erősítő tartozéka) jeleinek tanításakor a távvezérelt berendezés válaszelei zavarhatják a tanítási folyamatot. Ilyen esetben menjen olyan helyre (például másik szobába), ahol a vezérlőjelek nem érhetik el a készüléket.

Probléma	Megoldás
Akkor sem tud működtetni egy készüléket miután a „tanítás” funkcióval beprogramozta a távvezérlő jeleit.	Ellenőrizze, hogy a távvezérlő a megfelelő vezérlőjeleket tanulta-e meg. Ha nem, lásd a 13. oldal „Megjegyzések” szakaszát vagy „A pontos tanításhoz” szakaszt (14. oldal), és próbálja ismét elvégezni a tanítási eljárást (12. oldal).
A kijelző harmadik sorában az „NG” üzenet jelenik meg és öt hangjelzés hallható a programozási kód beállításakor.	A programozási kód beállítása nem sikerült. Állítsa be ismét a programozási kódot a „Programozási kódok listája” alapján.
A kijelző harmadik sorában az „NG” üzenet jelenik meg és öt hangjelzés hallható a tanítás közben.	<ul style="list-style-type: none"> • A tanítás nem volt sikeres. Próbálja ismét elvégezni a tanítási folyamatot (12. oldal) „A pontos tanításhoz” szakasz (14. oldal) alapján. • A tanítás közben megnyomott egy gombot azon a gombon kívül, amelyre a vezérlőjelet kívánja beprogramozni. Programozza be ismét a vezérlőjelet a megfelelő gombra (12. oldal).
A kijelző harmadik sorában a „FULL” üzenet jelenik meg és öt hangjelzés hallható a tanítás közben.	A tanítási vezérlőjel memória megtelt. Töröljön ritkán használt betanított vezérlőjeleket (14. oldal), majd programozza be a kívánt távvezérlőjelet.
A kijelző harmadik sorában az „NG” üzenet jelenik meg és öt hangjelzés hallható, amikor egy készülék címke beállításait próbálja átmásolni másik készülék címkére.	<ul style="list-style-type: none"> • Az alábbi esetekben nem lehet átmásolni a COMPONENT kiválasztó vagy a címke kiválasztó gombok beállításait: <ul style="list-style-type: none"> – Betanított jel vagy készülékmakró van beprogramozva. – Megváltoztatta a gomb készülékcímkejét. – Megváltoztatta a gomb funkciócímkejét. Ilyen esetekben a másolás előtt állítsa alaphelyzetbe ezen beállításokat (28. oldal). • Tv-készüléktől és erősítőtől eltérő AV-készülék beállításait próbálta átmásolni tv-készülékhez vagy erősítőhöz hozzárendelt címke kiválasztó gombra. A TV gomb csak tv-készülékhez, az erősítő alapértelmezett beállítással rendelkező címke kiválasztó gomb csak erősítőhöz vagy DVD-lejátszós házimozzi rendszerhez rendelhető hozzá. • A távvezérlő nem másolja át a beállításokat, ha a gomb beprogramozott vezérlőjele túl sok adatot tartalmaz. Ebben az esetben töröljön ritkán használt beprogramozott vezérlőjeleket (14. oldal), majd próbálja ismét a másolást.
A programozási kód beállításakor két hangjelzés hallható.	A programozási kód az alábbi esetekben nem állítható be a COMPONENT kiválasztó vagy a címke kiválasztó gombra: <ul style="list-style-type: none"> – Betanított jel vagy készülékmakró van beprogramozva. – Megváltoztatta a gomb készülékcímkejét. – Megváltoztatta a gomb funkciócímkejét. Ilyen esetekben a beállítás előtt állítsa alaphelyzetbe ezen beállításokat (28. oldal).
A tanítás közben két hangjelzés hallható.	<ul style="list-style-type: none"> • Lásd „A pontos tanításhoz” szakaszt (14. oldal). • Másik távvezérlő jelét programozta be a kívánt gombra. Törölje a betanított jelet (14. oldal) vagy másik gombra programozza be a távvezérlő jelét (12. oldal). • Túllépte a tanítási készenléti időt (10 másodperc). Kezdje elölről a műveletet.
Készülékmakró beprogramozásakor két hangjelzés hallható.	<ul style="list-style-type: none"> • Olyan COMPONENT kiválasztó vagy címke kiválasztó gombra kíván készülékmakró beprogramozni, amelyhez már másik készülékmakró van hozzárendelve. Törölje a gombhoz hozzárendelt készülékmakró (20. oldal), majd rendelje hozzá a kívánt készülékmakró. • A késleltetés hozzáadása után a készülékmakró beprogramozott lépései túllépi a 32 lépést. Legfeljebb 32 lépésből programozható be (a késleltetést is beleértve). Programozza újra a készülékmakró.
A kijelző harmadik sorában az „NG” üzenet jelenik meg és két hangjelzés hallható a bekapcsolási funkció beprogramozásakor.	Nem Sony programozási kódot tartalmazó COMPONENT kiválasztó vagy címke kiválasztó gombra próbált bekapcsolási funkciót (21. oldal) programozni. A bekapcsolási funkció csak olyan gombra programozható be, amelyhez Sony programozási kód van hozzárendelve.

Probléma	Megoldás
A készülékmakró nem működik megfelelően.	<ul style="list-style-type: none"> • A készülékmakró beprogramozásakor a megfelelő sorrendben programozza be a teendőket (18. oldal). • Fordítsa meg a távvezérlőt. Ha ettől nem javul a működés, vigye közelebb a távvezérlőt az AV-készülékhez. • Ellenőrizze, hogy a beprogramozott AV-készülékek készen állnak-e a vezérlőjelek fogadására (18. oldal). • Ha megváltoztatta a programozási kódot vagy a beprogramozott távvezérlőjelet a készülékmakró beprogramozása után, a készülékmakró végrehajtásakor az új vezérlőjel kerül elküldésre. • Túlságosan rövid a beprogramozott lépések között eltelt idő. Az időtartam megnövelését vagy a parancsok sorrendjének felcserélését lásd „A készülékmakró beprogramozott lépéseinek ellenőrzése és késleltetés hozzáadása” fejezetben (19. oldal).
A kijelző önműködően kikapcsol.	A távvezérlő a gyári alapértelmezett beállítás szerint önműködően kikapcsolja a kijelzőt, ha több mint 30 másodpercig nem használja (önműködő kikapcsolási idő). Az önműködő kikapcsolási időt beállíthatja az 1–60 tartományban (26. oldal).
A készülék váratlanul kilép a beállítási üzemmódból a beállítás közben.	Ha a távvezérlőt több mint 60 másodpercig nem használja, az kilép a beállítási üzemmódból. Mindig 60 másodpercen belül végezze el a következő lépést.
Nem hallható a jóváhagyó hangjelzés.	A hangjelzés ki van kapcsolva. Kapcsolja be (27. oldal).
Jóváhagyó hangjelzés hallható, annak ellenére, hogy kikapcsolta a hangjelzést.	A beállítási üzemmódban a hangjelzés akkor is hallható, ha az ki van kapcsolva.
A kijelzőn a „  ” jelzés látható.	Az elemek kimerültek. Helyezzen be új elemeket.
A távvezérlő nem lép be a beállítás üzemmódba.	Ha a kijelzőn a „  ” jelzés látható, a távvezérlő nem lép be a beállítás üzemmódba. Helyezzen be új elemeket.

A beprogramozott funkciók táblázata

A távvezérlő tárolja a főbb márkák távvezérlőjeleit.

A programozási kód beállítása (7. oldal) lehetővé teszi, hogy a távvezérlő működtesse az egyes AV-készülékeket.

A távvezérlő a gyári beállítás szerint Sony márkájú AV-készülékeket vezérel. (Lásd az alábbi táblázatot.)

Képernyő címke	Kódszám	Márka és készülék
TV	8001	Sony tv-készülék (analóg)
VCR	1003	Sony videomagnó
SAT	3001	Sony analóg műholdvevő
DVD	0001	Sony DVD-lejátszó
CABLE	9001	Analóg kábeltelevízió vevőegység
DVD-R	0203	Sony DVD-felvevő
AMP	4001	Sony rádióerősítő vagy erősítő
CD	5001	Sony CD-lejátszó
MD	7001	Sony MD-készülék
TAPE	6001	Sony kazettás magnó

A távvezérlő a Sony AV-készülékeknek megfelelő távvezérlőjeleket tárolja, ezért, ha másik márká AV-készülékét állítja be, valamely gomb működése eltérhet a megnevezésétől. Az egyes gombok működését lásd az alábbi táblázatokban. (Amennyiben szükséges a programozási kód beállítása után változtassa meg a funkciókat a címke gomboknak megfelelőre és a funkciómemóriákat.)

Készülék	Képernyőfelirat
Tv-készülék (analóg)	TV
Tv-készülék (digitális)	TV
Videomagnó	VCR
Analóg műholdvevő	SAT
Digitális műholdvevő	SAT
DVD-lejátszó	DVD
Analóg kábeltelevízió vevőegység	CABLE
DVD-felvevő, DVD/videomagnó kombinált készülék	DVD-R
Házimozi rendszer/DVD-lejátszó kombinált készülék	DVD
Rádióerősítő/erősítő	AMP
CD-lejátszó	CD
MD-készülék	MD
Kazettás magnó	TAPE

Tv-készülék (analóg)

Gomb/kijelző	Címke	Funkció		
	POWER	A készülék be- és kikapcsolása		
	INPUT	A bemeneti üzemmód megváltoztatása		
1-9, 0, +/- (1-), ENT (2-)	1-9, 0, +/-, ENTER	A program megváltoztatása. Például az 5-ös program kiválasztásához nyomja meg a 0, majd az 5 gombot (vagy nyomja meg az 5 és az ENT gombot).		
	VOLUME+ VOLUME-	Hangerő növelése: + Hangerő csökkentése: -		
	MUTING	A tv-készülék hangerejének némítása. A gomb ismételt megnyomásával visszatérhet az előző hangerőhöz.		
PROGRAM +, -	PROGRAM+ PROGRAM-	Program léptetése előre: + Program léptetése visszafelé: -		
	RECALL	A tv-készülék gyártójától függően a tv-készülék JUMP, FLASHBACK vagy a CHANNEL RETURN funkciójának alkalmazása.		
DIGITAL/ANALOG				
	TELETEXT	Váltás a teletextre		
	TV ON	Bekapcsolás Visszatérés a teletextből a tv-adáshoz		
GUIDE				
MENU	MENU	A MENU képernyő behívása		
	↑, ↓, ←, →	A kurzor mozgatása		
OK	OK	Belépés a MENU képernyő egy menüpontjába		
RETURN	RETURN	Kilépés az üzemmódból		
TOOLS				
● (REC)				
A (piros)	RED	Fastext gomb		
B (zöld)	GREEN	Fastext gomb		
C (sárga)	YELLOW	Fastext gomb		
D (kék)	BLUE	Fastext gomb		
Kijelző (Címke kiválasztó gombok)	1/4 oldal	INFO	INFO	A pillanatnyi program megjelenítése a tv-képernyőn.
		SLEEP	SLEEP	A tv-készülék elalvásidőzítő funkciójának alkalmazása (amennyiben a tv-készülék rendelkezik a funkcióval)
		A/B	DUAL SOUND	Többnyelvű adás hangszávjának váltása
	2/4 oldal	WIDE	WIDE	WIDE üzemmódba kapcsolás
		PIP	PIP ON/OFF	A kép a képben funkció ablakának be- és kikapcsolása
		SWAP	PIP SWAP	Váltás az ablakban lévő képre
	3/4 oldal	PIPCH+	PIP CH+	Az ablakban lévő tv-műsor váltása előre
		PIPCH-	PIP CH-	Az ablakban lévő tv-műsor váltása előre

Gomb/kijelző	Címke	Funkció		
	POWER	A készülék be- és kikapcsolása		
	INPUT	A bemeneti üzemmód megváltoztatása		
1-9, 0, +/- (1-), ENT (2-)	1-9, 0, +/-, ENTER	A program megváltoztatása. Például az 5-ös program kiválasztásához nyomja meg a 0, majd az 5 gombot (vagy nyomja meg az 5 és az ENT gombot).		
	VOLUME+ VOLUME-	Hangerő növelése: + Hangerő csökkentése: -		
	MUTING	A tv-készülék hangerejének némítása. A gomb ismételt megnyomásával visszatérhet az előző hangerőhöz.		
PROGRAM +, -	PROGRAM+ PROGRAM-	Program léptetése előre: + Program léptetése visszafelé: -		
	RECALL	A tv-készülék gyártójától függően a tv-készülék JUMP, FLASHBACK vagy a CHANNEL RETURN funkciójának alkalmazása.		
DIGITAL/ANALOG	D/A MODE	A digitális és analóg üzemmód közötti váltás		
	TELETEXT	Váltás a teletextre		
	TV ON	Bekapcsolás Visszatérés a teletextből a tv-adáshoz		
GUIDE	EPG	Az elektronikus műsorújság alkalmazása		
MENU	MENU	A MENU képernyő behívása		
	↑, ↓, ←, →	A kurzor mozgatása		
OK	OK	Belépés a MENU képernyő egy menüpontjába		
RETURN	RETURN	Kilépés az üzemmódból		
TOOLS	TOOLS	Belépés az OPTION beállítás üzemmódba		
	VIDEO 1	A VIDEO 1 kiválasztása		
	VIDEO 2	A VIDEO 2 kiválasztása		
	VIDEO 3	A VIDEO 3 kiválasztása		
● (REC)				
A (piros)	RED	Fastext gomb		
B (zöld)	GREEN	Fastext gomb		
C (sárga)	YELLOW	Fastext gomb		
D (kék)	BLUE	Fastext gomb		
Kijelző (Címke kiválasztó gombok)	1/4 oldal	INFO	INFO	A pillanatnyi program megjelenítése a tv-képernyőn.
		SLEEP	SLEEP	A tv-készülék elalvásidőzítő funkciójának alkalmazása (amennyiben a tv-készülék rendelkezik a funkcióval)
	A/B	DUAL SOUND	Többnyelvű adás hangsávjának váltása	
	2/4 oldal	2PICS	TWIN PICS	A képernyő két részre osztása, hogy egyszerre két képet nézhessen
		16:9	16:9	WIDE üzemmódba kapcsolás
		FREEZE	FREEZE	A pillanatnyi műsor képének kimerevítése

Gomb/kijelző	Címke	Funkció		
	POWER	A készülék be- és kikapcsolása		
	ANT/SW	Váltás az antenna kimenetre		
1-9, 0, -/- (1-), ENT (2-)	1-9, 0, -/-, ENTER	A program megváltoztatása. Például az 5-ös program kiválasztásához nyomja meg a 0, majd az 5 gombot (vagy nyomja meg az 5 és az ENT gombot).		
PROGRAM +, -	PROGRAM+ PROGRAM-	Program léptetése előre: + Program léptetése visszafelé: -		
DIGITAL/ANALOG				
	DISPLAY	A képernyőmenü megjelenítése		
	INPUT	A bemeneti üzemmód megváltoztatása		
GUIDE				
MENU	MENU	A MENU képernyő behívása		
	↑, ↓, ←, →	A kurzor mozgatása		
OK	OK	Belépés a MENU képernyő egy menüpontjába		
RETURN	EXIT	Kilépés az üzemmódból		
TOOLS				
		Visszacsévéelés		
		Lejátszás		
		Gyors előrecsévéelés		
		Leállítás		
		Szünet		
● (REC)*	●	Felvétel		
A (piros)				
B (zöld)				
C (sárga)				
D (kék)				
Kijelző (Címkeválasztó gombok)	1/4 oldal	CMSKIP	CM SKIP	Reklámok átugrása
	2/4 oldal	HS REW	H.S.REW	Nagysebességu visszacsévéelés
		PLAYx2	PLAYx2	Dupla sebességu lejátszás
		QTIMER	QUICKTIMER	A felvételi idő beállítása 30 perc többszörösré, és a lejátszás megkezdése
	3/4 oldal	SRCH←	SEARCH←	REVIEW keresés visszafelé képpel
		SRCH→	SEARCH→	CUE keresés előre felé képpel
		CNTR	COUNTER	A számláló kijelzésének megváltoztatása
	4/4 oldal	SP/LP	SP/LP	A szalagsebesség megváltoztatása
		TV	TV TUNER	Visszatérés a tv-adáshoz (a külső bemenet törlése)
		LINE1	LINE1	Bemeneti forrás kiválasztása: LINE 1
		LINE2	LINE2	Bemeneti forrás kiválasztása: LINE 2
		DV IN	DV INPUT	Bemeneti forrás kiválasztása: digitális videobemenet

* A téves működtetés megelőzése érdekében a távvezérlő csak akkor küldi el a ●/REC (felvétel) gomb vezérlőjelét, ha legalább 2 másodpercig nyomva tartja a gombot.

Analóg műholdvevő

Digitális műholdvevő

Gomb/kijelző	Címke	Funkció	
	POWER	A készülék be- és kikapcsolása	
	INPUT	A műholdvevő kimenetének beállítása a tv-készülékre. (Ha tv-vezetéket vagy antennát csatlakoztat a műholdvevőhöz kimenet vált a tv-adás és a műholdas adás között.)	
1-9, 0	1-9, 0	A program kiválasztása	
-/- (1-)	-/-	Kétszámjegyű számok kiválasztása A műholdvevő távvezérlőjével azonos módon működik	
ENT (2-)			
PROGRAM +, -	PROGRAM+ PROGRAM-	Program léptetése előre: + Program léptetése visszafelé: -	
	RECALL	Visszatérés az utoljára behangolt állomáshoz	
DIGITAL/ANALOG	INTRCTV	Az INTERACTIVE képernyő megjelenítése	
	TELETEXT	Váltás teletextre	
	BOX OFFICE	A BOX OFFICE képernyő megjelenítése	
GUIDE	GUIDE	Műsorújság főképernyő megnyitása	
MENU	MENU	A MENU behívása	
	↑, ↓, ←, →	A kurzor mozgatása	
OK	OK	Belépés a MENU képernyő egy menüpontjába	
RETURN	EXIT	Kilépés az üzemmódból	
TOOLS	EPG	Az EPG kijelzés be- és kikapcsolása	
● (REC)			
A (piros)	RED	Fastext gomb	
B (zöld)	GREEN	Fastext gomb	
C (sárga)	YELLOW	Fastext gomb	
D (kék)	BLUE	Fastext gomb	
Kijelző (Címkekválasztó gombok)	HELP	HELP	A HELP megjelenítése
	FAVORT	FAVORITE	Léptetés előre és vissza a kedvenc programok között
	SERV	SERVICE	A „PAY PER VIEW” vagy a „program letöltés” szolgáltatás használata
	PILOT	PILOT	Az EPG kijelzés be- és kikapcsolása
	PRSNL	PERSONAL	A beállítás üzemmódok megjelenítése
	A/B	SAT A/B	Váltás az iker vevőegységre











Digitális műholdvevő (3201-es számú)

Gomb/kijelző	Címke	Funkció	
	POWER	A készülék be- és kikapcsolása	
	INPUT	A műholdvevő kimenetének beállítása a tv-készülékre. (Ha tv-vezeték vagy antennát csatlakoztat a műholdvevőhöz kimenet vált a tv-adás és a műholdas adás között.)	
1-9, 0	1-9, 0	A program kiválasztása	
-/- (1-)	-/-	Kétszámjegyű számok kiválasztása A műholdvevő távvezérlőjével azonos módon működik	
ENT (2-)			
PROGRAM +, -	PROGRAM+ PROGRAM-	Program léptetése előre: + Program léptetése visszafelé: -	
DIGITAL/ANALOG	INTRCTIV	Az INTERACTIVE képernyő megjelenítése	
	TELETEXT	Váltás teletextre	
	BOX OFFICE	A BOX OFFICE képernyő megjelenítése	
GUIDE	GUIDE	Műsorújság főképernyő megnyitása	
MENU	MENU	A MENU behívása	
↑, ↓, ←, →	↑, ↓, ←, →	A kurzor mozgatása	
OK	OK	Belépés a MENU képernyő egy menüpontjába	
RETURN	EXIT	Kilépés az üzemmódból	
TOOLS			
		Visszacsevévelés	
		Lejátszás	
		Gyors előrecsevévelés	
		Leállítás	
		Szünet	
● (REC)*	●	Felvétel	
A (piros)	RED	Fastext gomb	
B (zöld)	GREEN	Fastext gomb	
C (sárga)	YELLOW	Fastext gomb	
D (kék)	BLUE	Fastext gomb	
Kijelző	1/4 oldal		
	HELP	HELP	A HELP megjelenítése
	SERV	SERVICE	A „PAY PER VIEW” vagy a „program letöltés” szolgáltatás használata

* A téves működtetés megelőzése érdekében a távvezérlő csak akkor küldi el a ●/REC (felvétel) gomb vezérlőjelet, ha legalább 2 másodpercig nyomva tartja a gombot.

Gomb/kijelző	Címke	Funkció		
Gombok		POWER	A készülék be- és kikapcsolása	
	1-9, 0	1-9, 0	Számgombok: a képernyő elemeinek kiválasztása	
	-/- (1-)	+10	A 10 és 10 feletti számok kiválasztása	
	ENT (2-)	ENTER	Belépés egy kiválasztásba. A képernyőn kiválasztott elemek beállítása.	
	PROGRAM +, -		Ugrás a következő helyre vagy műsorszámra Ugrás az előző helyre vagy műsorszámra	
		DIGITAL/ANALOG		
		DISPLAY	A lejátszási állapot megjelenítése a képernyőn	
		SUBTITLE	A felirat kiválasztása	
	GUIDE	TOP MENU	A felső menü megjelenítése	
	MENU	DVD MENU	A DVD-menü megjelenítése	
		↑, ↓, ←, →	A kurzor mozgatása	
	OK	OK	A képernyőn kiválasztott elem végrehajtása	
	RETURN	RETURN	Visszatérés az előző képernyőre	
	TOOLS	SET UP	A beállítás menü behívása	
			Visszacsevélés	
			Lejátszás	
			Gyors előrecsevélés	
			Leállítás	
			Szünet	
	● (REC)			
A (piros)				
B (zöld)				
C (sárga)				
D (kék)				
(Címkék kiválasztó gombok)	1/4 oldal	AUDIO	AUDIO	A hangsáv kiválasztása
		REPEAT	REPEAT	Belépés ismétlés üzemmódba
	2/4 oldal	CLEAR	CLEAR	A kiválasztott karakterek törlése a képernyőről
		ANGLE	ANGLE	A kameraállás megváltoztatása
	3/4 oldal	SLOW←	SLOW←	Lassított lejátszás visszafelé
		SLOW→	SLOW→	Lassított lejátszás előre felé
	4/4 oldal	P.MODE	PLAY MODE	A lejátszási mód kiválasztása
		SRCH←	SEARCH←	Keresés visszafelé
	SRCH→	SEARCH→	Keresés előre felé	
	EJECT	EJECT	A lemeztálca kinyitása vagy bezárása	

Analóg kábeltelevízió vevőegység

Gomb/kijelző	Címke	Funkció
	POWER	A készülék be- és kikapcsolása
		
1-9, 0	1-9, 0	A programok kiválasztása
-/- (1-)		
ENT (2-)	ENTER	Egy program bevitel
PROGRAM +, -	PROGRAM+ PROGRAM-	Program léptetése előre: + Program léptetése visszafelé: -
	RECALL	A JUMP, a FLASHBACK vagy a CHANNEL RETURN funkció alkalmazása
DIGITAL/ANALOG		
		
		
GUIDE		
MENU		
		
OK		
RETURN		
TOOLS		
		
		
		
		
		
● (REC)		
A (piros)		
B (zöld)		
C (sárga)		
D (kék)		

Gombok

Gomb/kijelző	Címke	Funkció		
	POWER	A készülék be- és kikapcsolása		
1-9, 0	1-9, 0	Számgombok: a képernyő elemeinek kiválasztása		
-/- (1-)	+10	A 10 és 10 feletti számok kiválasztása		
ENT (2-)	ENTER	Belépés egy kiválasztásba. A képernyőn kiválasztott elemek beállítása.		
PROGRAM +, -	PROGRAM+ PROGRAM-	Program léptetése előre: + Program léptetése visszafelé: -		
	DECKCHANGE	Az adathordozó kiválasztása		
DIGITAL/ANALOG				
	DISPLAY	A lejátszási állapot megjelenítése a képernyőn		
	SUBTITLE	A felirat kiválasztása		
GUIDE	TOP MENU	A felső menü megjelenítése		
MENU	DVD MENU	A DVD-menü megjelenítése		
	↑, ↓, ←, →	A kurzor mozgatása		
OK	OK	A képernyőn kiválasztott elem végrehajtása		
RETURN	RETURN	Visszatérés az előző képernyőre		
TOOLS	SET UP	A beállítás menü behívása		
		Visszacsevévelés		
		Lejátszás		
		Gyors előrecsevévelés		
		Leállítás		
		Szünet		
● (REC)*2	●	Felvétel		
A (piros)		Ugrás a következő helyre vagy műsorszámra		
B (zöld)				
C (sárga)				
D (kék)		Ugrás az előző helyre vagy műsorszámra		
Kijelző (Címkekiválasztó gombok)	1/4 oldal	AUDIO	AUDIO	A hangsáv kiválasztása
		REPEAT	REPEAT	Belépés ismétlés üzemmódba
		CLEAR	CLEAR	A kiválasztott karakterek törlése a képernyőről
	2/4 oldal	ANGLE	ANGLE	A kameraállás megváltoztatása
		SLOW←	SLOW←	Lassított lejátszás visszafelé
		SLOW→	SLOW→	Lassított lejátszás előrefelé
	3/4 oldal	P.MODE	PLAY MODE	A lejátszási mód kiválasztása
		SRCH←	SEARCH←	Keresés visszafelé
		SRCH→	SEARCH→	Keresés előrefelé
	4/4 oldal	EJECT	EJECT	A lemeztálca kinyitása vagy bezárása
		R.MODE	REC MODE	A felvételi mód kiválasztása

*1 Elképzelhető, hogy a távvezérlő akkor sem tudja működtetni egyes kombinált DVD/videomagnó készülékek videomagnó részét, ha beállította a programozási kódot. Ilyen esetben programozza be a videomagnó funkcióit üres gombokra a tanítási funkcióval, vagy rendelje hozzá a videomagnó részt egy másik készülékkiválasztó gombhoz.

*2 A téves működtetés megelőzése érdekében a távvezérlő csak akkor küldi el a ●/REC (felvétel) gomb vezérlőjelét, ha legalább 2 másodpercig nyomva tartja a gombot.

Gomb/kijelző	Címke	Funkció		
	POWER	A készülék be- és kikapcsolása		
	INPUT	A bemeneti mód kiválasztása		
1-9, 0	1-9, 0	Számgombok: a képernyő elemeinek kiválasztása		
-/- (1-)	+10	A 10 és 10 feletti számok kiválasztása		
ENT (2-)	ENTER	Belépés egy kiválasztásba. A képernyőn kiválasztott elemek beállítása.		
	VOLUME+ VOLUME-	A hangerő növelése: + A hangerő csökkentése: -		
	MUTING	A házimozsi rendszer/DVD-lejátszó kombinált készülék hangjának némítása. A gomb ismételt megnyomásával visszatérhet az előző hangerőhöz.		
PROGRAM +, -		Ugrás a következő helyre vagy műsorszámra Ugrás az előző helyre vagy műsorszámra		
	DISC SKIP	A következő lemez kiválasztása		
DIGITAL/ANALOG	BAND	A hullámsáv kiválasztása		
	DISPLAY	A lejátszási állapot megjelenítése a képernyőn		
	SUBTITLE	A felirat kiválasztása		
GUIDE	TOP MENU	A felső menü megjelenítése		
MENU	MENU	A DVD-menü megjelenítése		
	↑, ↓, ←, →	A kurzor mozgatása		
OK	OK	A képernyőn kiválasztott elem végrehajtása		
RETURN	RETURN	Visszatérés az előző képernyőre		
TOOLS	SET UP	A beállítási menü behívása		
		Visszacsevévelés		
		Lejátszás		
		Gyors előrecesvévelés		
		Leállítás		
		Szünet		
● (REC)				
A (piros)				
B (zöld)				
C (sárga)				
D (kék)				
Kijelző (Címkekiválasztó gombok)	1/4 oldal	SFIELD	SOUNDFIELD	A hangzaskép ki- és bekapcsolása
		TUNER	TUNER	A rádió hullámsávjának kiválasztása
		AUDIO	AUDIO	A hangsáv kiválasztása
	2/4 oldal	REPEAT	REPEAT	Belépés ismétlés üzemmódba
		CLEAR	CLEAR	A kiválasztott karakterek törlése a képernyőről
		ANGLE	ANGLE	A kameraállás megváltoztatása
	3/4 oldal	EJECT	EJECT	A lemeztálca kinyitása vagy bezárása
		R.MODE	PLAY MODE	A lejátszási mód kiválasztása

Gomb/kijelző	Címke	Funkció		
	POWER	A készülék be- és kikapcsolása		
	INPUT	A bemeneti forrás ciklikus léptetése		
1	1	A bemeneti forrás kiválasztása: VIDEO1		
2	2	A bemeneti forrás kiválasztása: VIDEO2		
3	3	A bemeneti forrás kiválasztása: AUX		
4	4	A bemeneti forrás kiválasztása: TUNER		
5	5	A bemeneti forrás kiválasztása: CD		
6	6	A bemeneti forrás kiválasztása: TAPE		
7	7	A bemeneti forrás kiválasztása: MD/DAT		
8	8	A bemeneti forrás kiválasztása: TV		
9	9	A bemeneti forrás kiválasztása: PHONO		
0	0	A bemeneti forrás kiválasztása: DVD		
·/· (1-)				
ENT (2-)				
	VOLUME+ VOLUME-	A hangerő növelése: + A hangerő csökkentése: -		
	MUTING	A rádióerősítő/erősítő hangjának némítása. A gomb ismételt megnyomásával visszatérhet az előző hangerőhöz.		
PROGRAM +, -	PRESET+ PRESET-	Programozás vagy a hangolás frekvencia növelése: + Programozás vagy a hangolás frekvencia csökkentése: -		
	SHIFT	A hullámsáv léptetése vagy a program kiválasztása		
DIGITAL/ANALOG	BAND	A rádió hullámsávjának kiválasztása		
	5.1INPUT	Az 5.1 cs. vagy többszórós hang kiválasztása		
GUIDE				
MENU				
OK				
RETURN				
TOOLS				
● (REC)				
A (piros)				
B (zöld)				
C (sárga)				
D (kék)				
Kijelző (Címke kiválasztó gombok)	1/4 oldal	SFIELD	SOUNDFIELD	A hangzárkép be- vagy kikapcsolása
		CENTR+	CENTER+	A középső hangsugárzó hangerejének beállítása
		CENTR-	CENTER-	A középső hangsugárzó hangerejének beállítása
	2/4 oldal	GENRE	GENRE	A hangzárkép műfajának kiválasztása
		REAR+	REAR+	A hátsó hangsugárzó hangerejének beállítása
		REAR-	REAR-	A hátsó hangsugárzó hangerejének beállítása
	3/4 oldal	T.TONE	TEST TONE	A teszthang bekapcsolása
		WOOFER+	SUBWOOFER+	A mélyhangsugárzó hangerejének beállítása
		WOOFER-	SUBWOOFER-	A mélyhangsugárzó hangerejének beállítása
	4/4 oldal	D.IN	DIGITAL IN	Váltás a digitális bemenetre

Gomb/kijelző	Címke	Funkció		
	POWER	A készülék be- és kikapcsolása		
	1-9, 0	A műsorszám kiválasztása		
	-/- (1-)	A 10 és 10 feletti számok kiválasztása		
	ENT (2-)	Belépés egy kiválasztásba		
	PROGRAM +, -	A következő műsorszám kiválasztása		
		Az előző műsorszám kiválasztása		
	DISC SKIP	A következő lemez kiválasztása		
	DIGITAL/ANALOG			
	DISPLAY	A CD-lejátszó kijelzőjének be- és kikapcsolása		
	GUIDE			
	MENU			
	↑, ↓, ←, →			
	OK			
	RETURN			
	TOOLS			
		Visszacsevévelés		
		Lejátszás		
		Gyors előrecsevévelés		
		Leállítás		
		Szünet		
	● (REC)*	Felvétel		
	A (piros)			
	B (zöld)			
	C (sárga)			
	D (kék)			
Kijelző (Címkekiválasztó gombok)	1/4 oldal	REPEAT	REPEAT	Az ismétléses lejátszási üzemmód kiválasztása
		SHFFL	SHUFFLE	Véletlen sorrendű lejátszás
	FADER	FADER	A hangosítás/halkítás művelet kiválasztása	
	2/4 oldal	EJECT	EJECT	Kinyitás/bezárás
		P.MODE	PLAY MODE	A lejátszási mód kiválasztása
	CLEAR	CLEAR	A beállítás törlése	

* A téves működtetés megelőzése érdekében a távvezérlő csak akkor küldi el a ●/REC (felvétel) gomb vezérlőjelét, ha legalább 2 másodpercig nyomva tartja a gombot.

Gomb/kijelző	Címke	Funkció		
	POWER	A készülék be- és kikapcsolása		
	1-9, 0	A műsorszám kiválasztása		
	1-9, 0 +10	A 10 és 10 feletti számok kiválasztása		
	ENTER	Belépés egy kiválasztásba		
	PROGRAM +, -	A következő műsorszám kiválasztása Az előző műsorszám kiválasztása		
	DISC SKIP	A következő lemez kiválasztása		
	DIGITAL/ANALOG			
	DISPLAY	A kijelzési mód megváltoztatása vagy a kijelző be- és kikapcsolása		
	GUIDE			
	MENU			
	↑, ↓, ←, →			
	OK			
	RETURN			
	TOOLS			
	◀◀	Visszacsevévelés		
	▶▶	Lejátszás		
	▶▶	Gyors előrecsevévelés		
	■	Leállítás		
		Szünet		
	● (REC)*	Felvétel		
	A (piros)			
	B (zöld)			
	C (sárga)			
	D (kék)			
Kijelző (Címkekiválasztó gombok)	1/4 oldal	REPEAT	REPEAT	Az ismétléses lejátszási üzemmód kiválasztása
		SHFFL	SHUFFLE	Véletlen sorrendű lejátszás
		FADER	FADER	A hangosítás/halkítás művelet kiválasztása
	2/4 oldal	EJECT	EJECT	Kinyitás/bezárás
		R.MODE	PLAY MODE	A lejátszási mód kiválasztása
		CLEAR	CLEAR	A beállítás törlése
	3/4 oldal	CDSYNC	CD SYNCRO	Szinkronindítás CD-lejátszóval
	DECK A	DECK A	Kétlemezes MD-készülék lemez kiválasztása: A	
	DECK B	DECK B	Kétlemezes MD-készülék lemez kiválasztása: B	

* A téves működtetés megelőzése érdekében a távvezérlő csak akkor küldi el a ●/REC (felvétel) gomb vezérlőjelét, ha legalább 2 másodpercig nyomva tartja a gombot.

Kazettás magnó

Gomb/kijelző	Címke	Funkció
	POWER	A készülék be- és kikapcsolása
1-9, 0		
-/- (1-)	DECK A ◀	Az A magnó visszafelé lejátszása
ENT (2-)	DECK B ◀	A B magnó visszafelé lejátszása
PROGRAM +, -		
	A/B	A magnó kiválasztása: A vagy B magnó (csak kétkazettás magnó esetén)
DIGITAL/ANALOG		
GUIDE		
MENU		
↑	DECK B ▶	Lejátszás a B magnón
↓	DECK B ■	A B magnó leállítása
↶	DECK B ◀◀	A B magnó visszacsévézése
↷	DECK B ▶▶	A B magnó gyors előrecsévézése
OK	DECK B	Szünet a B magnón
RETURN	DECK B ●	Felvétel a B magnón
TOOLS		
◀◀	DECK A ◀◀	Lejátszás az A magnón
▶▶	DECK A ▶▶	Az A magnó leállítása
◀▶	DECK A ◀▶	Az A magnó visszacsévézése
■	DECK A ■	Az A magnó gyors előrecsévézése
	DECK A	Szünet az A magnón
● (REC)*	DECK A ●	Felvétel az A magnón
A (piros)		
B (zöld)		
C (sárga)		
D (kék)		

Gombok

* A téves működtetés megelőzése érdekében a távvezérlő csak akkor küldi el a ●/REC (felvétel) gomb vezérlőjelét, ha legalább 2 másodpercig nyomva tartja a gombot.



Feleslegessé vált elektromos és elektronikus készülékek hulladékként való eltávolítása (Használható az Európai Unió és egyéb európai országok szelektív hulladékgyűjtési rendszereiben)

Ez a szimbólum a készüléken vagy a csomagolásán azt jelzi, hogy a terméket ne kezelje háztartási hulladékként. Kérjük, hogy az elektromos és elektronikai hulladék gyűjtésére kijelölt gyűjtőhelyen adja le. A feleslegessé vált termékének helyes kezelésével segít megelőzni a környezet és az emberi egészség károsodását, mely bekövetkezhetne, ha nem követi a hulladékkezelés helyes módját. Az anyagok újrahasznosítása segít a természeti erőforrások megőrzésében. A termék újrahasznosítása érdekében további információért forduljon a lakhelyén az illetékesekhez, a helyi hulladékgyűjtő szolgáltatóhoz vagy ahhoz az üzlethez, ahol a terméket megvásárolta.



* 2 8 8 8 0 2 6 1 1 * (1)