

**SONY®**

# ***Telecomandă***

---

*Manual de instrucțiuni*

# ***RM-EZ4T***

© 2007 Sony Corporation

## **Notă pentru clienții din țările în care se aplică Directivele Uniunii Europene**

Producătorul acestui aparat este Sony Corporation, 1-7-1 Konan Minatoku Tokyo, Japonia. Reprezentantul autorizat pentru EMC și pentru siguranța produsului este Sony Deutschland GmbH, Hedelfinger Strasse 61, 70327 Stuttgart, Germania. Pentru orice servicii sau chestiuni legate de garanție, vă rugăm să apelați la adresa menționată în documentele separate pentru servicii sau garanție.



### **Dezafectarea echipamentelor electrice și electronice vechi (Valabil în Uniunea Europeană și în celelalte state europene cu sisteme de colectare separate)**

Acest simbol marcat pe un produs sau pe ambalajul acestuia indică faptul că respectivul produs nu trebuie considerat reziduu menajer în momentul în care doriți să îl dezafectați. El trebuie dus la punctele de colectare destinate reciclării echipamentelor electrice și electronice.

Dezafectând în mod corect acest produs veți ajuta la prevenirea posibilelor consecințe negative asupra mediului înconjurător și sănătății oamenilor care pot fi cauzate de tratarea inadecvată a acestor reziduuri. Reciclarea materialelor va ajuta totodată la conservarea resurselor naturale. Pentru mai multe detalii legate de reciclarea acestui produs, vă rugăm să consultați biroul local, serviciul de preluare a deșeurilor sau magazinul de unde ați achiziționat produsul.



### **Dezafectarea bateriilor (acumulatorilor) uzate (Valabil în Uniunea Europeană și în celelalte state europene cu sisteme de colectare separate)**

Acest simbol marcat pe baterie (acumulator) sau pe ambalajul acestuia indică faptul că respectivul produs nu trebuie considerat reziduu menajer în momentul în care doriți să îl dezafectați. Puteți ajuta la prevenirea posibilelor consecințe negative asupra mediului înconjurător și sănătății oamenilor care pot fi cauzate de tratarea inadecvată a acestor reziduuri dezafectând în mod corect acest produs. Reciclarea materialelor va ajuta totodată la conservarea resurselor naturale. În cazul produselor care din motive de siguranță, de asigurare a performanțelor sau de integritate a datelor necesită conectarea permanentă a acumulatorului încorporat, acesta trebuie înlocuit numai de personalul calificat al unui service.

Pentru a fi siguri că acumulatorul va fi corect tratat, la încheierea duratei de viață a acestuia, duceți-l la punctele de colectare stabilite pentru reciclarea echipamentelor electrice și electronice.

Pentru orice alt fel de baterii, vă rugăm să citiți secțiunea referitoare la demontarea în siguranță a acumulatorului și să le duceți la punctele de colectare pentru reciclarea bateriilor uzate. Pentru mai multe detalii legate de reciclarea acestui produs, vă rugăm să consultați biroul local, serviciul de preluare a deșeurilor sau magazinul de unde ați achiziționat produsul.

---

## Cuprins

Reglarea telecomenzii .....	3
Introducerea bateriilor în telecomandă .....	4
Stabilirea codului numeric .....	5
Căutarea codului corect .....	7
Aționarea unui echipament .....	8
Descrierea butoanelor telecomenzii.....	9
Soluționarea defecțiunilor.....	10
Specificații .....	11
Coduri numerice pentru diverse mărci de televizoare .....	12

---

## Reglarea telecomenzii

### Cu privire la configurarea prealabilă a telecomenzii

Telecomanda este configurată din fabrică să acționeze echipamente marca Sony, pentru care nu este necesară configurarea telecomenzii înainte de a fi utilizată.

Pentru a configura telecomanda în scopul utilizării pentru echipamente ale altor producători sau pentru folosirea în cazul unor echipamente care nu au fost stabilite din fabrică, este necesar să urmați instrucțiunile prezentate în acest manual pentru a alege la telecomandă codul numeric corect pentru echipamentul pe care doriți să îl acționați. (Consultați și secțiunea “Codurile numerice pentru diverse echipamente”).

Echipament ce poate fi acționat	Reglaj din fabrică
TV	TV Sony

### Note

- Telecomanda poate fi reglată pentru a acționa numai câte un singur echipament la apăsarea unui buton - cu excepția cazului în care codul acestuia coincide întâmplător cu cel al celorlalte echipamente. Spre exemplu, nu puteți regla telecomanda pentru a acționa simultan un televizor marca Sony și unul marca Panasonic (deoarece acestora le vor corespunde coduri numerice diferite).
- Este posibil să nu puteți acționa chiar și un echipament marca Sony, cu toate că telecomanda a fost configurată din fabrică pentru acesta. Într-un astfel de caz, urmați procedura indicată la secțiunea “Stabilirea codului numeric”.

---

## Introducerea bateriilor în telecomandă

**Înainte de a înlocui bateriile, aveți grijă să le aveți la îndemână pe cele noi, de același tip.**

Glisați capacul compartimentului pentru baterii și introduceți două baterii\* tip R6 (mărimea AA).

Aveți grijă să poziționați bornele + și – ale bateriilor cu conform indicațiilor + și – marcate în interiorul compartimentului.

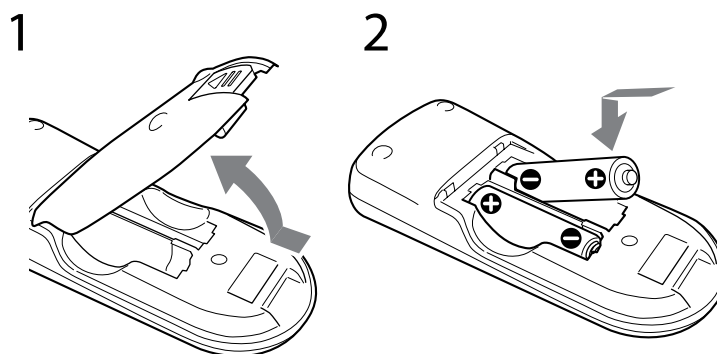

\* *Bateriile cu mangan furnizate sunt destinate exclusiv testării telecomenzii.*

### Când se înlocuiesc bateriile

În condiții normale, bateriile vor dura până la un an. Dacă telecomanda nu mai funcționează în mod corespunzător, este posibil să se fi epuizat energia bateriilor. Înlocuiți bateriile cu altele noi.

#### Note

- Înlocuiți ambele baterii cu altele noi.
- Nu depășiți 3 minute la efectuarea operației de înlocuire a bateriilor ; în caz contrar, codul numeric stabilit va fi șters.

### Note privind bateriile

- Nu folosiți simultan o baterie nouă și una veche sau tipuri diferite de baterii.
- Dacă electrolitul din interiorul bateriilor se scurge în telecomandă, ștergeți zona contaminată cu o bucată de pânză, apoi înlocuiți bateriile cu altele noi. Pentru a evita scurgerea acestui lichid, scoateți bateriile atunci când urmează ca telecomandă să nu fie folosită o perioadă îndelungată de timp.

## Stabilirea codului numeric

Urmați pașii 1 și 2 de mai jos pentru fiecare echipament pe care doriți să îl acționați cu ajutorul telecomenzii.

### Pasul 1 : Introducerea codului numeric

- 1 Consultați secțiunea “Stabilirea codului numeric” și aflați numărul format din 4 cifre ce reprezintă codul asociat echipamentului pe care doriți să îl acționați. Dacă în listă sunt indicate mai multe coduri numerice, folosiți-l mai întâi pe primul dintre acestea. Spre exemplu, dacă efectuați reglajul în vederea acționării unui televizor marca Sony, veți alege codul numeric 8201. Dacă echipamentul dorit nu apare în listă, consultați “Stabilirea codului numeric”.

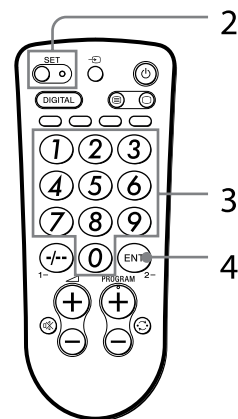

- 2 Apăsați butonul **SET** mai mult de două secunde. Indicatorul SET se aprinde.

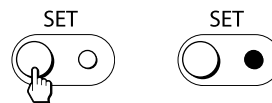

- 3 Apăsați butoanele numerotate pentru a introduce codul numeric de 4 cifre ce corespunde echipamentului pe care doriți să îl acționați.

- 4 Apăsați **ENT**. Indicatorul SET se stinge. Dacă indicatorul SET clipește de cinci ori înainte de a se aprinde, înseamnă că nu s-a reușit configurarea completă. Confirmați codul numeric al componentei, după care reluați procedura de la pasul 3.



### Dacă stabilirea codului numeric nu s-a încheiat corespunzător

Dacă nu ați introdus nici o cifră de la telecomandă, în timp de 20 de secunde de la efectuarea pasului anterior sau dacă ați apăsat butonul **SET** în timp ce stabileți codul numeric, procedura va fi anulată.

Reluați operația de la pasul 2.

## **Pasul 2 : Verificarea valabilității codului numeric**

- 1** Porniți echipamentul pe care doriți să îl acționați cu telecomanda.
- 2** Îndreptați telecomanda spre echipament și apăsați un buton pentru a verifica dacă funcționează.  
Spre exemplu, apăsați butonul  pentru a vedea dacă este acționat echipamentul.
- 3** Verificați dacă și celelalte butoane ale telecomenzii sunt funcționale și dacă acționează funcțiile corespunzătoare.

Puteți nota codul numeric pe eticheta aflată în interiorul compartimentului pentru baterii al telecomenzii.

### **Dacă telecomanda pare să nu funcționeze corect...**

- Mai întâi, încercați să repetați procedurile de configurare folosind alte coduri indicate în listă, corespunzător echipamentului dvs. (consultați lista cu "Codurile numerice ale componentelor", care v-a fost furnizată).
- Dacă - după ce ați încercat toate codurile care apar în listă pentru echipamentul dvs.- în continuare telecomanda nu funcționează în mod corespunzător, încercați metoda de căutare indicată la "Căutarea codului corect".

## Căutarea codului corect

Puteți afla codul numeric corespunzător unui echipament care nu este cuprins în lista "Codurile numerice ale echipamentelor".

### Înainte de a porni funcția de căutare

Pentru ca funcția de căutare să fie eficientă, treceți echipamentul în starea indicată mai jos :

- TV : alimentare pornită.

\* Dacă oricărui dintre aceste echipamente îi este atribuit unul dintre butoanele de Selecție a echipamentului, puteți stabili codul numeric cu ajutorul funcției de căutare.

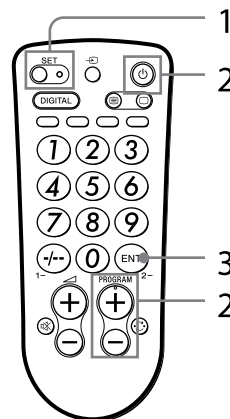

**1** Apăsați butonul **SET** mai mult de două secunde.  
Indicatorul SET se aprinde.

**2** Apăsați pe rând butoanele **PROGRAM+** sau **PROGRAM-** și  $\text{⏻}$  până ce echipamentul reacționează astfel :

- televizorul : se oprește

Apăsați butonul **PROGRAM+** pentru a trece la codul numeric următor.

Apăsați butonul **PROGRAM-** pentru a reveni la codul numeric anterior.

Indicatorul SET clipește o dată după ce numerele au parcurs un ciclu.

Un ciclu înseamnă, spre exemplu, că telecomanda încheie căutarea tuturor codurilor numerice alocate echipamentului respectiv.

**3** Apăsați butonul **ENT**.

Indicatorul SET și butonul corespunzător echipamentului se sting.

Dacă indicatorul SET clipește de cinci ori înainte de a se stinge, configurarea este incompletă. Reluați procedura de la pasul 2.

Dacă echipamentul nu funcționează în mod corespunzător, repetați pașii de la 1 la 3 și căutați un alt cod numeric.

Dacă în continuare nu reușiți să configurați telecomanda astfel încât să acționeze corect echipamentele, consultați secțiunea "Soluționarea defecțiunilor".

---

## **Acționarea unui echipament**

**1** Îndreptați telecomanda direct spre echipament.

**2** Apăsăți butonul corespunzător funcției pe care vreți să o folosiți.

Consultați secțiunea : "Descrierea butoanelor telecomenzii" pentru a afla detalii legate de telecomandă.

### **Note legate de telecomandă**

În fond, utilizarea acestei telecomenzi este similară cu cea a telecomenzii furnizată împreună cu aparatul respectiv.

- Folosirea acestei telecomenzi, nu va conduce la amplificarea funcțiilor echipamentului dvs. Funcțiile telecomenzii sunt limitate de caracteristicile echipamentului propriu-zis. Spre exemplu dacă televizorul dvs. nu beneficiază de funcția de suprimare a sonorului (MUTING), apăsarea butonului  al acestei telecomenzi nu va acționa televizorul.
- Este posibil ca anumite funcții ale echipamentului să nu poată fi acționate cu această telecomandă.



## Descrierea butoanelor telecomenzii

### Butoane pentru acționarea televizorului

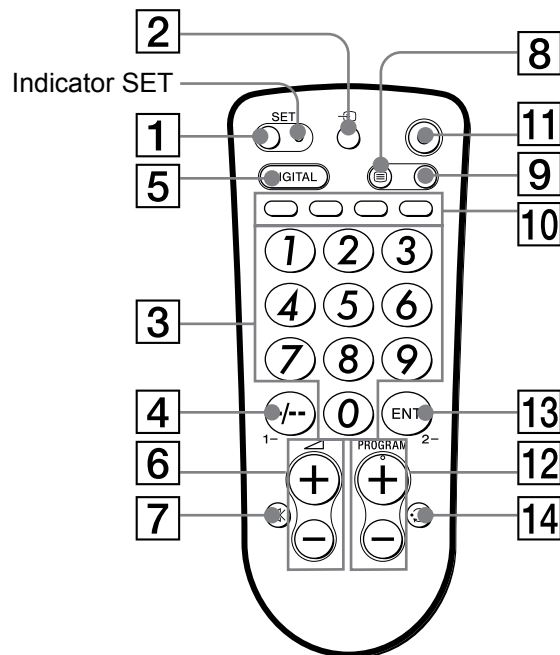

### Despre punctele tactile



Butonul cu numărul **5** și cel **PROGRAM+** au fiecare câte un punct tactil care facilitează utilizarea.

- 1 Pentru a regla telecomanda, apăsați butonul **SET** mai mult de 2 secunde.
- 2 Pentru a schimba modul de intrare.
- 3 Pentru a schimba programul.
- 4 Pentru a selecta numere formate din două cifre.
- 5 Pentru a selecta **DIGITAL**.
- 6 ▲+ : creșterea volumului  
▲- : reducerea volumului
- 7 Pentru a suprima sonorul la televizor.
- 8 Pentru a comuta pe teletext.
- 9 Pentru a reveni de la teletext la programul TV.
- 10 Butoane Fasttext.
- 11 Pentru a porni sau a opri alimentarea echipamentului selectat.
- 12 **PROGRAM+** : programul următor.  
**PROGRAM-** : programul anterior.
- 13 Pentru a selecta un număr cuprins între 20 și 29.
- 14 Pentru a acționa funcțiile **JUMP**, **FLASHBACK** sau **CHANNEL RETURN** ale televizorului.

---

## Soluționarea defecțiunilor

Dacă întâlniți vreo problemă în timpul configurării sau utilizării acestei telecomenzi :

- ➔ Când configurați telecomanda, aveți grijă să parcurgeți procedurile descrise la “Stabilirea codului numeric”. În cazul în care codul numeric care apare primul în listă nu funcționează, încercați toate celelalte coduri corespunzătoare echipamentului dvs., în ordinea în care sunt indicate. Dacă nici unul dintre aceste coduri nu este adecvat (sau dacă echipamentul respectiv nu apare în listă), încercați să aplicați procedura “Căutarea codului corect”.
- ➔ Verificați dacă telecomanda este îndreptată spre echipamentul pe care doriți să îl acționați și dacă nu cumva există obstacole între telecomandă și echipamentul vizat.
- ➔ Verificați dacă bateriile pe care le folosiți nu sunt cumva consumate și dacă sunt corect introduse în telecomandă.
- ➔ Verificați dacă echipamentul pe care doriți să îl acționați are receptor de radiații infraroșii.  
Spre exemplu, dacă echipamentul dvs. nu a fost furnizat cu telecomandă, este probabil că nu poate fi acționat de la distanță, cu nici un fel de telecomandă.
- ➔ Dacă problema persistă, reseați telecomanda, readucând-o la configurarea stabilită din fabrică, prin apăsarea simultană a butoanelor ,  și .



### Asistență pentru clienți

Dacă aveți întrebări sau probleme legate de această telecomandă care nu își găsesc răspunsul în acest manual, vă rugăm să apelați la serviciul destinat clienților. Numărul de telefon al acestui serviciu îl puteți găsi în cardul de garanție.

---

## Specificații

**Distanța de acționare :**

aprox. 7 m (variază în funcție de marca echipamentului)

**Cerințe privind alimentarea :**

două baterii tip R6 (mărimea AA)

**Durata de viață a bateriilor :**

aprox. 1 an (variază în funcție de frecvența cu care este apăsat butonul,  
de până la 300 de ori pe zi)

**Dimensiuni :**

aprox. 63 × 149 × 30 mm (L×Î×A)

**Masă**

aprox. 123 g (inclusiv bateriile)

**Accesorii furnizate :**

- manual de instrucțiuni (1)
- baterii tip R6 (dimensiunea AA) (2)\*

*\* Bateriile cu mangan furnizate sunt destinate exclusiv testării telecomenzii.*

*Designul și specificațiile pot fi modificate fără să fiți avizați.*

Valabilitatea marcajului CE este limitată doar la țările în care acesta este impus prin lege, în special în țările EEA (Zona Economică Europeană).

## Codurile numerice pentru diverse mărci de televizoare

Tabelele următoare prezintă denumirile mărcilor și codurile numerice corespunzătoare acestora.

**Pentru a stabili codul numeric corespunzător unui echipament (consultați manualul de instrucțiuni pentru detalii)**

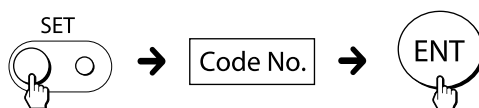

TV	
Marca	Cod numeric
Sony	8201, 8202, 8203, 8204, 8205, 8206, 8207, 8208, 8209, 8210
Aiwa	8051, 8127
Akai	8061, 8020, 8056, 8062
Alba	8062
B&O (Bang & Olufsen)	8083
Beko	8025
Bestar	8013
Blaupunkt	8026
Blue sky	8013
Brandt	8037
Brionvega	8048
Bush	8117, 8075, 8062, 8010, 8115
Clatronic	8013, 8014
Continental	8076
Crown	8024, 8033
Daewoo	8013, 8119
Deccacolour	8012, 8084, 8085

Marca	Cod numeric
Dual	8013
Emerson	8086
Ferguson	8038, 8042, 8037
First line	8013, 8056
Fisher	8056
Fraba	8013
GoldStar/LG	8097, 8100, 8018, 8013, 8113
Goodmans	8020, 8062, 8037, 8013, 8014, 8015, 8075, 8116
Grundig	8090, 8026, 8027,
Hansol	8123
Hitachi	8089, 8092, 8093, 8052, 8053, 8010, 8015, 8104
Hyper	8025
ICE	8062
Inno-Hit	8010
Irradio	8062
JVC	8077, 8062
Kendo	8013
Kiton	8010
Lenco	8105
Loewe	8101, 8018, 8106

<b>Marca</b>	<b>Cod numeric</b>
Mark	8013
Matsui	8090, 8064, 8056, 8033, 8076, 8026
Medion	8013
Mitsubishi	8071, 8072, 8069, 8070
Nokia	8020, 8021, 8036, 8035, 8034
Nokia/ITT	8034, 8035
Nokia Oceanic	8036, 8035
Nordmende	8044, 8039, 8040
Onwa	8062
Orion	8051, 8015
Panasonic	8095, 8079, 8109, 8110
Philips	8086, 8087, 8088, 8089, 8094, 8097, 8100, 8101, 8013, 8014, 8015, 8019
Phonola	8013, 8015
Pioneer	8059
Provision	8013
PYE	8013
Radio	8013
Radiola	8015
Roadstar	8125, 8114
SABA	8099, 8032, 8037, 8023, 8039, 8040, 8044, 8042
Salora	8020
Samsung	8089, 8096, 8084, 8085, 8018, 8012, 8118, 8124, 8094
Sanyo	8056, 8107
Schneider	8094, 8013, 8062, 8105, 8112
SEG	8086, 8105

<b>Marca</b>	<b>Cod numeric</b>
Seleco	8031
Sharp	8082
Siemens	8026, 8027
Supertech	8013
Supervision	8013
Tandberg	8031
Tatung	8013
Teac	8010
Techimagen	8013
Telefunken	8099, 8032, 8037, 8040, 8039, 8043, 8023
Thomson	8099, 8037, 8032, 8042, 8044
Toshiba	8058, 8057, 8102, 8114
UNITED	8126
Universum	8013, 8020
Vestel	8013
VIETA	8122
Watson	8013, 8014
W.W.House	8013