

Házimozi állványrendszer

HU

Kezelési útmutató
RHT-G550



x.v.Colour

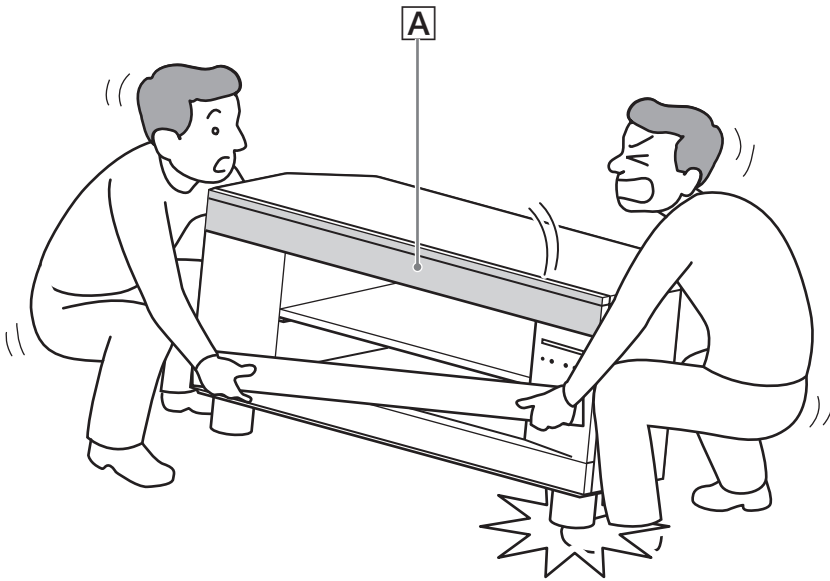

Az állvány mozgatásakor a felső polc alsó részét fogja meg (A). Ha az ábrán látható módon az alját fogja meg, a talp leoldódhat és az állvány leeshet.

FIGYELEM!

A készüléket nem szabad szűk helyen, pl. beépített szekrényben elhelyezni.

A tűzveszély megelőzése érdekében ne takarja el a készülék szellőzőnyílásait újságpapírral, terítővel, függőnyel stb. Soha ne állítson nyílt lángforrást, pl. égő gyertyát a készülékre.

A tűzeset és az áramütés elkerülése érdekében soha ne tegyen folyadékkal teli edényt, pl. virágvizát a készülékre.

Az elemeket vagy az elemekkel ellátott eszközt ne helyezze el olyan helyen, ahol sugárzó hőnek van kitéve, például a napfény vagy tűz.



**Feleslegessé vált
elektromos és
elektronikus készülékek
hulladékként való
eltávolítása (Használható
az Európai Unió és egyéb
európai országok
szelektív
hulladékgyűjtési
rendszereiben)**

Ez a szimbólum a készüléken vagy a csomagolásán azt jelzi, hogy a terméket ne kezelje háztartási hulladékként. Kérjük, hogy az elektromos és elektronikai hulladék gyűjtésére kijelölt gyűjtőhelyen adja le. A feleslegessé vált termékének helyes kezelésével segít megelőzni a környezet és az emberi egészség károsodását, mely bekövetkezhetne, ha nem követi a hulladékkezelés helyes módját. Az anyagok újrahasznosítása segít a természeti erőforrások megőrzésében. A termék újrahasznosítása érdekében további információért forduljon a lakhelyén az illetékesekhez, a helyi hulladékgyűjtő szolgáltatóhoz vagy ahhoz az üzlethez, ahol a terméket megvásárolta.



**A kimerült elemek
hulladékként való eltávo-
lítása (Használható az
Európai Unió és egyéb
európai országok
szelektív hulladék-
gyűjtési rendszereiben)**

Ez a jelölés az elemen vagy annak csomagolásán arra figyelmeztet, hogy az elemet ne kezelje háztartási hulladékként.

Egyes elemeken ez a jelzés egy vegyjellel együtt van feltüntetve. A higany (Hg) vagy ólom (Pb) vegyjele akkor van feltüntetve, ha az elem több, mint 0,0005% higanyt vagy 0,004% ólomot tartalmaz.

Az elemek hulladékként való elhelyezésének szakszerű módjával segít megelőzni a környezet és az emberi egészség károsodását, mely bekövetkezhetne, ha nem követi a hulladékkezelés helyes módját. Az anyagok újrahasznosítása segít a természeti erőforrások megőrzésében. Olyan termékek esetén, ahol biztonsági, hatékonysági és adatkezelési okok miatt az elemek állandó használata szükséges, az elemek eltávolításához szakember szükséges. Az elemek szakszerű hulladékkezelése érdekében a készülék hasznos élettartamának végén adja le azt a megfelelő hulladékgyűjtő vagy újrahasznosító telepen. Más típusú elemek esetében olvassa el az útmutató azon szakaszát, mely az elemek szakszerű eltávolítását részletezi. Az elemeket adja le a használt elemek számára kijelölt hulladékgyűjtő helyen. A termék vagy az elemek újrahasznosítása érdekében további információért forduljon a lakhelyén az illetékesekhez, a helyi hulladékgyűjtő szolgáltatóhoz vagy ahhoz az üzlethez, ahol a terméket megvásárolta.

Megjegyzés az EU irányelveket alkalmazó országok vásárlói számára

Ezt a terméket a Sony Corporation (Japán, Tokió, 1-7-1 Konan, Minato-ku) gyártotta. A termékbiztonsággal és az EMC irányelvekkel kapcsolatban a Sony Deutschland GmbH (Németország, 70327 Stuttgart, Hedelfinger Strasse 61.) a jogosult képviselő. Kérjük, bármely szervizeléssel vagy garanciával kapcsolatos ügyben, a különálló szerviz- vagy garanciadokumentumokban megadott címekhez forduljon.

Tartalomjegyzék

FIGYELEM!	4	Az állvány, a tv-készülék és a csatlakoztatott eszközök kikapcsolása	36
FIGYELMEZTETÉS	5	(összehangolt kikapcsolás)	
Óvintézkedések	6	Az energiatakarékos funkció használata	36
Főbb jellemzők.....	7		
Kezdeti lépések		További beállítások	
Mellékelt tartozékok	8	Az erősítő menü beállításai	38
Az állvány beállítása	9	További információk	
HDMI aljzattal rendelkező készülékek csatlakoztatása	13	Hibaelhárítás.....	42
HDMI aljzattal nem rendelkező készülékek csatlakoztatása.....	15	Minőségtanúsítás	44
A csatlakoztatott készülék hangkimenetének beállítása	16	Fogalommagyarázat	46
A DIGITAL MEDIA PORT illesztő csatlakoztatása	17	Tárgymutató	48
A hálózati vezeték csatlakoztatása.....	18		
Lejátszási lehetőségek			
Részegységek és kezelőszervek	19		
Tv-nézés	22		
Külső készülékek hallgatása	23		
Rádióhallgatás			
Rádióállomások tárolása	25		
Rádió hallgatása	26		
A tárolt állomások elnevezése	27		
A rádiós adatrendszer (RDS) használata.....	28		
Térhangzás			
A térhangzás alkalmazása	29		
„BRAVIA” Sync jellemzők			
Mire használható a „BRAVIA” Sync funkció?	32		
Előkézületek a „BRAVIA” Sync használatára	32		
Blu-ray lemez, DVD használata	34		
(egygombos lejátszás)			
A tv-készülék hangjának lejátszása az állványon	35		
(összehangolt hangvezérlés)			

FIGYELEM!

Miután a tv-készüléket az állványra helyezte, ne dőljön neki vagy kapaszkodjon fel a tv-készülékre.

A tv-készülék leeshet az állványról, és súlyos, esetleg halálos sérülést okozhat.

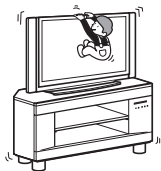

Ne mozgassa az állványt, ha ráhelyezte a tv-készüléket vagy egyéb berendezést.

Mielőtt az állványt mozgatná, feltétlenül vegye le róla a tv-készüléket vagy az egyéb berendezést.

Ellenkező esetben a készülék kibillenhet az egyensúlyából, és leesve súlyos sérülést okozhat.

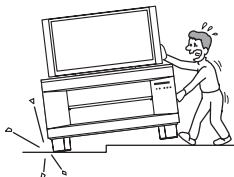

Ügyeljen arra, nehogy a hálózati vezeték vagy a csatlakozóvezeték ne szoruljon be a tv-készülék és az állvány közé.

- A hálózati vezeték vagy a csatlakozóvezeték megsérülhet, ami tüzet vagy áramütést okozhat.
- Amikor az állványt mozgatja, ügyeljen arra, nehogy a hálózati vezeték vagy a csatlakozóvezeték ne szoruljon be az állvány alá.

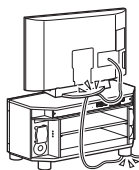

Ne engedje, hogy gyerekek másszanak vagy kapaszkodjanak az állványra vagy a polcok közé másszanak.

Ha gyermekek másznak fel az állványra, vagy a polcok közé másznak, súlyos sérülést szenvedhetnek vagy meghalhatnak, ha az állvány felborul.



Az állvány mozgatásakor ne az alapját fogja.

Az állvány mozgatásakor a felső polc alsó részét tartsa. Ha az alapot fogja, ahogy az ábrán látható, fenn áll az alsó rész leválásának veszélye, és az állvány felborulhat.



Felső polc

FIGYELMEZTETÉS

Ne helyezzen forró tárgyat, például forró serpenyőt vagy vízforralót az állványra.

Az állvány károsodhat.

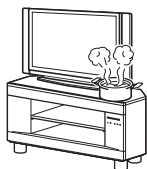

Ne álljon fel az állványra.

Leeshet és megsérülhet.



Ezt az állványt csak az előírt tv-készülékhez szabad használni.

Ellenőrizze, hogy az állvány szerepel-e a tv-készülék kezelési útmutatójában a támogatott termékek között.

Terhelhetőség

Ne helyezzen az állványra olyan készüléket, melynek súlya meghaladja az állvány legnagyobb terhelhetőségét. Ellenkező esetben az állvány eldőlhét vagy eltörhet.

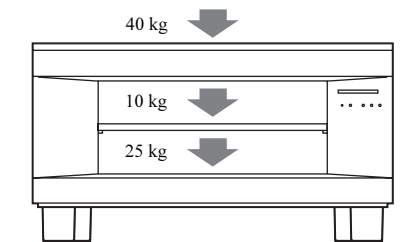

Megjegyzések az elhelyezéshez

- Ügyeljen arra, nehogy a keze vagy az ujjja beszoruljon a tv-készülék és az állvány közé.
- Az állvány alakváltozásának elkerülése érdekében ügyeljen az alábbiakra.
 - Az állványt rögzített, sík felületre kell állítani.
 - Ha az állvány puha felületre, pl. szőnyegre állítja, feltétlenül helyezzen egy rögzített lemezt az állvány alá.
 - Ne állítsa az állványt fűtőtest közelébe, illetve olyan helyre, ahol közvetlen napfény éri.
 - Ne helyezze az állványt forró vagy páras helyre, illetve szabad térbe.
- Az állvány mozgatása legalább két személyt igényel. Az állványt csak azután mozgassa, miután a tv-készüléket és a csatlakoztatott készülékeket levette róla. Ellenkező esetben a készülék leeshet, és súlyos sérülést okozhat. Az állvány mozgatásakor a felső polc alsó részét fogja meg. Ügyeljen arra, nehogy az állvány mozgatásakor az ujjja becsípődjön.

Óvintézkedések

A biztonságról

- Az állványra nem szabad az előírttól eltérő tárgyat, pl. virágvázát vagy egyéb dísz tárgyat helyezni.
- Az állványt tilos átalakítani.
- Ha bármilyen szilárd anyag vagy folyadék kerül az állvány belsejébe, húzza ki a hálózati csatlakozóvezetékét, és forduljon szakemberhez.

Áramforrások

- Használatba vétel előtt ellenőrizze, hogy az állvány üzemi feszültsége megegyezik-e a készülék használatának helyén rendelkezésre álló hálózati feszültséggel. Az üzemi feszültség értéke az állvány hátoldalán lévő adattáblán látható.
- Az állvány kikapcsolt állapotban is áram alatt van. A teljes áramtalanításhoz húzza ki a hálózati csatlakozót a hálózati aljzattól.
- Ha hosszú ideig nem használja az állványt, húzza ki a hálózati csatlakozót a hálózati aljzattól. Mindig a csatlakozódugaszt, és soha ne a vezetékét fogja meg.
- A hálózati csatlakozóvezeték cseréjét csak szakember végezheti.
- A készüléket könnyen hozzáférhető hálózati aljzathoz csatlakoztassa. Amennyiben bármilyen rendellenességet észlel a készülék működésében, azonnal húzza ki a hálózati aljzattól.

Elhelyezés

- Úgy helyezze el az állványt, hogy a levegő szabadon áramolhasson körülötte, különösen túlmelegedhet, és a hasznos élettartama csökken.
- Legyen óvatos, ha az állványt védőbevonattal (gyanta, olaj, fényező stb.) kezelt felületre állítja, mert foltosodás vagy elszíneződés keletkezhet.
- Ha az állvány lábai alá homok, szemét stb. kerül a padlót megkarcolhatja.

A működésről

Külső berendezések csatlakoztatása előtt kapcsolja ki az állványt és húzza ki a hálózati csatlakozóvezetékét a hálózati aljzattól.

A készülék tisztítása

Kímélő tisztítószerezrel enyhén megnedvesített puha ruhával törölje le az állványt és kezelőszerveit. A tisztításhoz soha ne használjon súrolószert, súrolószivacsot, benzint vagy alkoholt.

Ha az állvánnyal kapcsolatban bármilyen kérdése vagy problémája merül fel, keresse fel a vásárlás helyét.

Szerzői jogok

Az állvány a Dolby* Digital és Pro Logic Surround, illetve a DTS** Digital Surround System rendszerrel rendelkezik.

* A Dolby Laboratories engedélye alapján gyártva. A Dolby, a Pro Logic és a dupla-D szimbólum a Dolby Laboratories védjegyei.

** A készülék gyártása az 5,451,942; 5,956,674; 5,974,380; 5,978,762; 6,487,535 számú egyesült államokbeli, valamint egyéb, az Egyesült Államokon kívüli nemzetközi szabadalmak engedélyével történt. A DTS és a DTS Digital Surround illetve a DTS logók és szimbólumok a DTS Inc. bejegyzett védjegyei, illetve védjegyei. © 1996–2008 DTS, Inc. Minden jog fenntartva.

Az állvány a High-Definition Multimedia Interface (HDMI™) technológiát alkalmazza.

A HDMI, a HDMI-logo és a High-Definition Multimedia Interface kifejezés a HDMI szerződés LLC védjegye vagy bejegyzett védjegye.

A „BRAVIA” a Sony Corporation védjegye.

A „PlayStation” a Sony Computer Entertainment Inc. védjegye.

Főbb jellemzők

► Egyszerű HDMI csatlakoztatási lehetőség

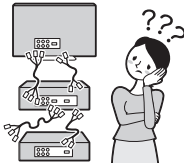

Összecsavarodott vezetékek.

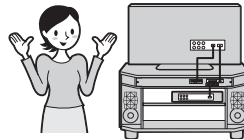

Áttekinthető csatlakozások (13. oldal).

► Egyszerű üzemeltetés egy tv-készülék távvezérlőjével („BRAVIA” Sync)



Külön távvezérlő az egyes készülékekhez.

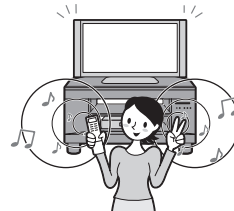

Üzemeltetés közös távvezérlővel (32. oldal).

► Egyszerű hangzásbeállítás

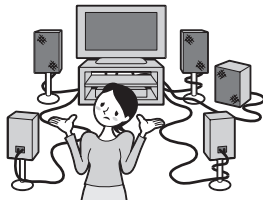

Sok vezetékre és hangszóra van szükség.

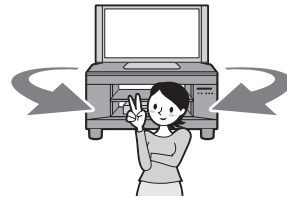

Egyszerű beállítás az S-Force PRO Front Surround eljárással.

Az S-Force PRO Front Surround technológia

A Sony sokéves tapasztalata a térhangzás technológia területén (és az ennek eredményeképpen fegyülemlett hatalmas mennyiségű hangtani tapasztalat) lehetővé tette egy vadonatúj hangfeldolgozási eljárás, és az azt hatékonyan kezelni képes korszerű digitális jelfeldolgozó áramkör kifejlesztését, mely az S-Force PRO Front Surround elnevezést kapta.

Összevetve a korábbi kéthangszórós térhangzás technológiákkal, az S-Force PRO Front Surround sokkal meggyőzőbben adja vissza a távolság és a térhangzás érzetét, így hátsó hangszórók használata nélkül is igazi térhangzás élményben lehet része.

Ajánlott térhangzás terület

Az ábrán jelölt területeken élvezheti a térhangzást.

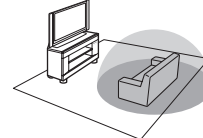

Kezdeti lépések

Mellékelt tartozékok

Kérjük, ellenőrizze, hogy az alábbiak megtalálhatóak-e a csomagban.

Optikai vezeték (1 db)

Távvezérlő (RM-ANU032) (1 db)

AA (R6) típusú elemek (2 db)

Vezetékkötegelő (1 db)

Polc (1 db)

Polctartó túske (4 db)

FM huzalantenna (1 db)

AM keretantenna (1 db)

Kezelési útmutató (1 db)

Az elemek behelyezése a távvezérlőbe

A rendszer a mellékelt távvezérlővel is működtethető. Helyezzen be két AA (R6) típusú elemet a távvezérlőbe, ügyelve a helyes (az elemtartóban feltüntetett) + és - polarításra.

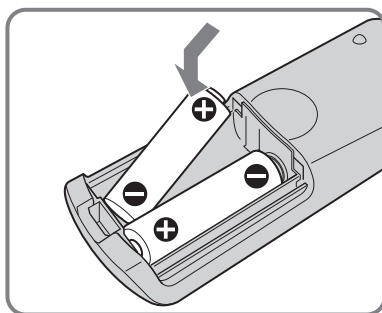
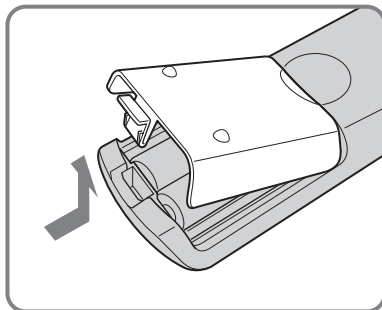

Megjegyzések

- Ne tárolja a távvezérlőt szélsőségesen meleg vagy nedves helyen.
- Ne használjon együtt régi és új elemeket.
- Ügyeljen arra, különösen az elemek cseréjénél, hogy semmilyen tárgy ne kerülhessen a távvezérlő belsejébe
- Ne tegye ki a készülék távvezérlés-érzékelőjét közvetlen napfény vagy erős fényforrás hatásának, mert hibás működést idézhet elő.
- Ha hosszabb ideig nem használja a távvezérlőt, vegye ki belőle az elemeket, így elkerülheti a kilyuló elektrolit okozta meghibásodásokat.

Az állvány beállítása

Az üzembe helyezés helyzetéről

Miután az összes vezetékét csatlakoztatta az állványhoz helyezze üzembe az állványt. Úgy helyezze el az állványt, hogy a faltól több, mint 5 cm hely maradjon. Ennek célja, a hő eltávolításának biztosítása és a tv-készülék leesésének védelme.

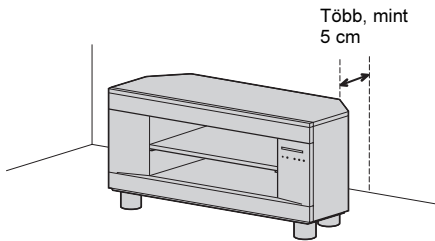

Az állvány hátsó sarka le van vágva, hogy a szoba sarkában is elhelyezhesse. Ha az állványt a szoba sarkában helyezi el, körülbelül 77 cm távolság szükséges a szoba sarka és az állvány eleje között.

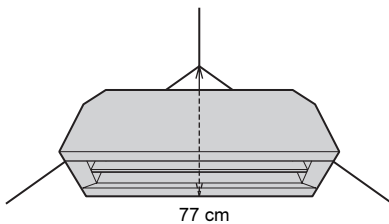

Megjegyzések

- Ügyeljen, hogy ne csípje be az ujját az állvány üzembe helyezésekor.

A tv-készülék felborulásának megakadályozása

Rögzítse a tv-készüléket a megfelelő mértékben.

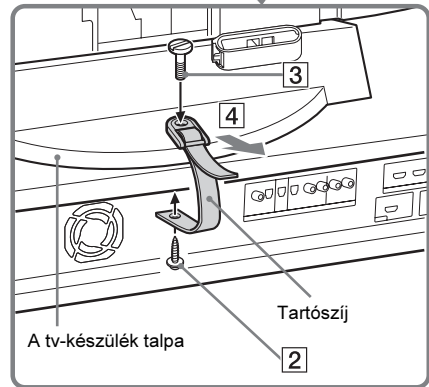
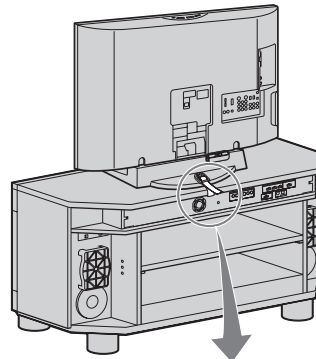

1 Helyezze a tv-készüléket az állványra.

A tv-készüléket az állvány közepén helyezze el, és a tv-készülék talpának hátsó szélét illessze az állvány hátsó széléhez.

2 Rögzítse a tartószíjat* az állványhoz a facsavarral*.

3 Rögzítse a tartószíjat a tv-készülék talpához, majd húzza meg a fémcsavart*.

4 Húzza meg a tartószíjat és rögzítse a helyére.

* A tartószíj és a csavarok beszerzésének részleteit lásd a Sony LCD tv-készülék kezelési útmutatójában.

A polc beszerelése

- 1 Helyezze a (mellékelt) poltartó tüskéket az állvány négy furatába, négyszög alakban.

A polcot három különböző magasságban szerelheti be.

- 2 Szerelje be a polcot, hogy a négy horony a tartótüskékre illeszkedjen.

A polc ferde széle nézzen előre.

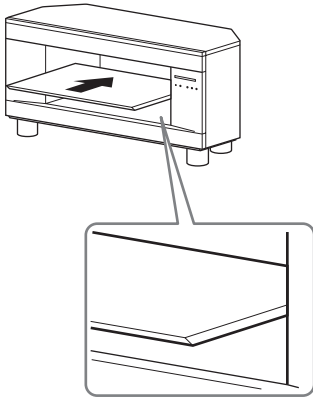

Megjegyzés

- Ügyeljen, hogy ne csípje be az ujját a polc beszerelésekor.

Az AM keretantenna csatlakoztatása

Az antenna alakját és hosszát kifejezetten AM-jelek vételéhez terveztük. Ne szerelje le vagy csévélje le az antennát.

- 1 Válassza le a keretet a műanyag állványról.
- 2 Állítsa be a (mellékelt) AM keretantennát.

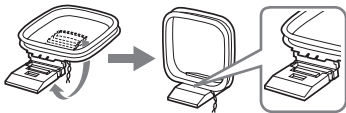

- 3 Csatlakoztassa az antennavezetéseket az AM aljzatokhoz.

A vezetékek bármelyik csatlakozóhoz csatlakoztathatók.

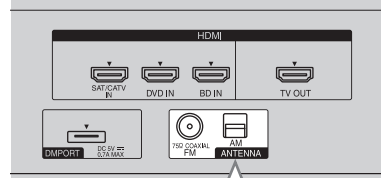
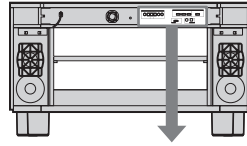

A vezeték csatlakoztatása közben nyomja le a szorítókapcsot.

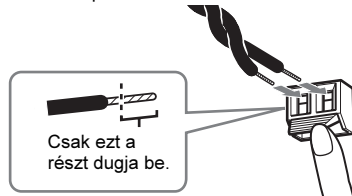

Csak ezt a részt dugja be.

Megjegyzés

- Zaj kialakulásának elkerülése érdekében az AM keretantennát ettől a készüléktől és egyéb külső berendezésektől távol helyezze el.

Hasznos tanács

- Forgassa az AM keretantennát, amíg a legjobb AM-vételt meg nem találja.

- 4 Enyhe meghúzással ellenőrizze, hogy az AM keretantenna megfelelően csatlakozik-e a készülékhez.

Az FM huzalantenna csatlakoztatása

Csatlakoztassa az FM huzalantennát az FM 75 Ω COAXIAL aljzathoz.

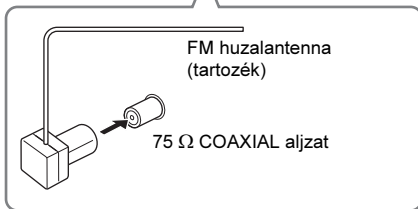
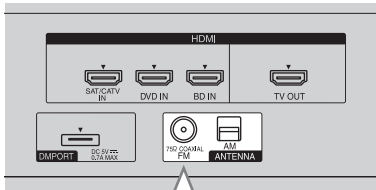
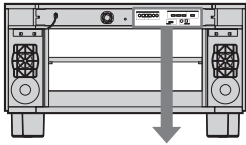

Megjegyzések

- Csatlakoztatás után feszítse ki teljes hosszában az FM huzalantennát.
- Az FM huzalantennát a csatlakoztatás után lehetőleg vízszintes állásban kell rögzíteni.

Hasznos tanács

- Ha az FM vétel gyenge, egy (külön megvásárolható) 75 Ω-os koaxiális vezetékkel csatlakoztasson a készülékhez egy kültéri FM antennát az ábra szerint.

Kültéri FM antenna

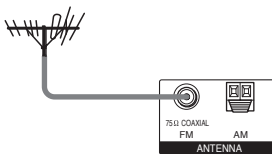

Az állvány hátoldala

A vezetékek kötegelése

A (mellékelt) vezetékkötegelővel kötegelheti az állvány és a többi készülék csatlakozóvezetékét.

- 1** Csatlakoztassa a készülékeket az állványhoz.

A részleteket lásd a 13–17. oldalon.

- 2** Illesse a (mellékelt) vezetékkötegelőt kattanásig az állvány hátoldalán lévő furatba.

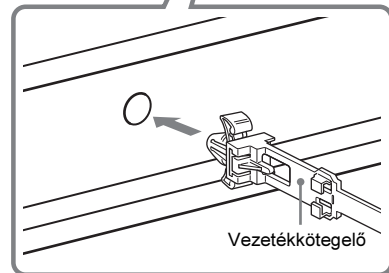
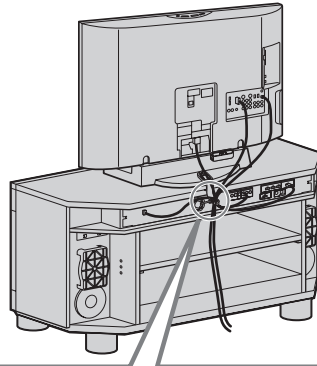

- 3** Fogja össze a vezetékeket, majd vezesse át a vezetékkötegelő végét a vezetékkötegelő nyílásán.

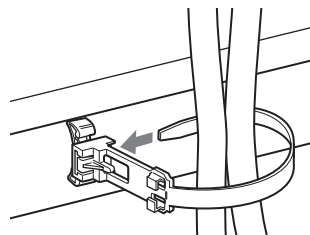

folytatódik

4 Húzza meg a vezetékkötegelő végét.

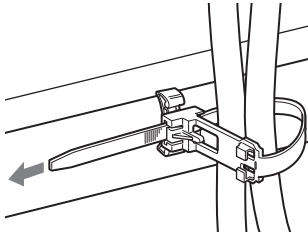

A vezetékkötegelő kinyitása

- 1 Nyomja meg a vezetékkötegelő karját.
- 2 A kar nyomva tartása közben húzza ki a vezetékkötegelőt a nyílásból.

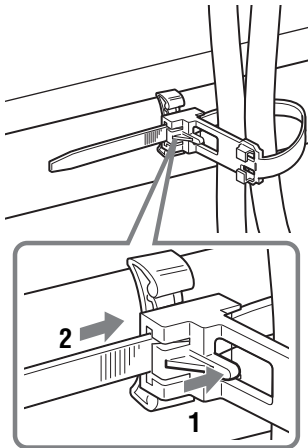

A vezetékkötegelő eltávolítása az állvány hátuljáról

- 1 Nyomja össze a vezetékkötegelő két fülét.
- 2 A füleket nyomva tartva húzza ki a vezetékkötegelőt.

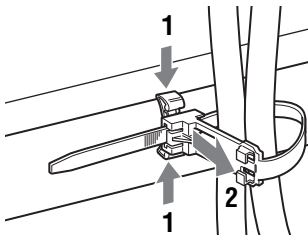

HDMI aljzattal rendelkező készülékek csatlakoztatása

Javasoljuk, hogy az állványt HDMI-vezeték alkalmazásával csatlakoztassa.

A HDMI alkalmazásával élvezheti a magas hang- és képminőséget.

Azonban a tv-készülék hangja nem hallható, ha csak HDMI csatlakozással csatlakoztatja az állványt. Ahhoz, hogy a tv-készülék hangja hallható legyen az állványon, a tv-készülék hangkimenetét is csatlakoztatni kell az

állvány hangbemenetéhez egy optikai vezetékkel (vagy egy audiovezetékkel*). Sony „BRAVIA” Sync kompatibilis készülékek HDMI-vezetékkel csatlakoztatásakor a „BRAVIA” Sync funkció« leegyszerűsíti a műveletet (32. oldal). A hálózati csatlakozóvezetékét csak akkor csatlakoztassa, ha már minden készüléket csatlakoztatott az állványhoz.

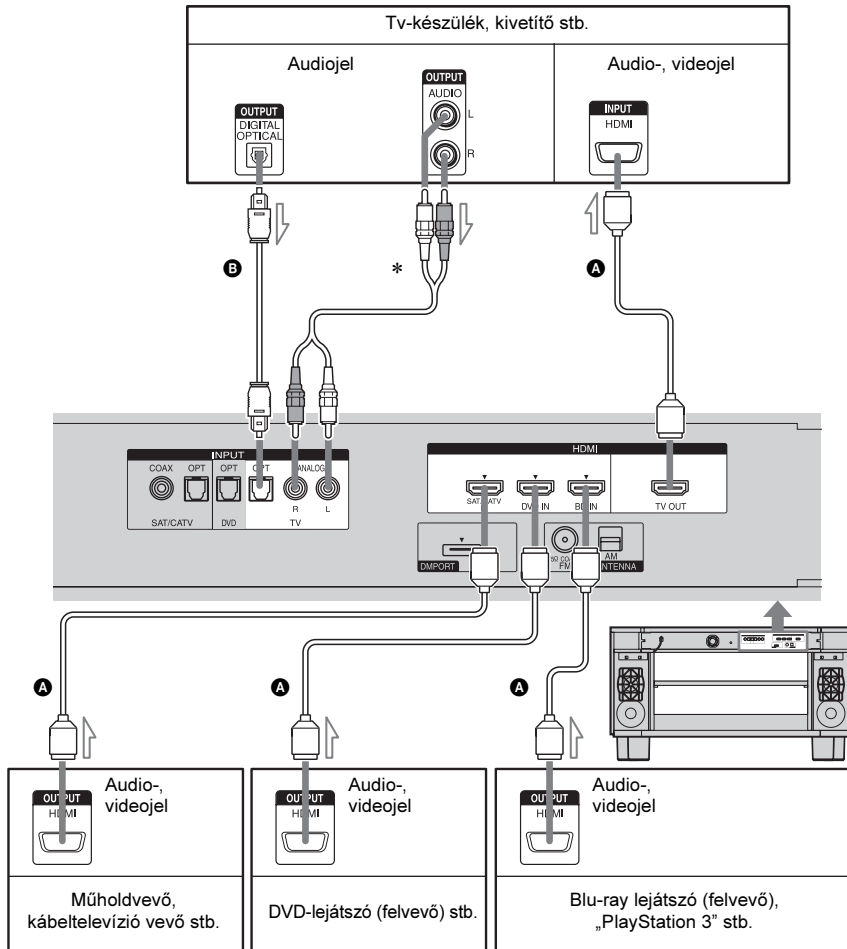

A HDMI-vezeték (külön megvásárolható)

B Optikai vezeték (tartozék)

* Ha a tv-készülék nem rendelkezik DIGITAL OPTICAL OUTPUT csatlakozóval, használjon (külön megvásárolható) audiovezetékét.

↗ : jeláramlás iránya

folytatódik

Hasznos tanács

- Ha az állvány HDMI-vezérlés funkciója be van kapcsolva, a HDMI-jel továbbításra kerül a csatlakoztatott készüléktől a tv-készüléknek a HDMI-csatlakozással, akkor is, ha az állvány ki van kapcsolva (aktív készenléti mód). Nézheti a tv-készüléken a készülék képét és hallgathatja annak hangját.

Megjegyzések

- A HDMI aljzat elsőbbséggel rendelkezik amennyiben az állvány INPUT OPT, INPUT COAX és HDMI aljzatához egyszerre csatlakoztat készülékeket.
- Az INPUT OPT aljzat elsőbbséggel rendelkezik, ha a tv-készülék audiokimenetét a rendszer INPUT OPT és INPUT ANALOG aljzatához egyaránt csatlakoztatja.

Megjegyzések a HDMI-csatlakoztatáshoz

- Nagysebességű HDMI-vezeték használjon. Szabványos HDMI-vezeték használata esetén elképzelhető, hogy az 1080p képek nem jelennek meg megfelelően.
- A Sony HDMI-minősítéssel rendelkező vezeték vagy Sony HDMI-vezeték alkalmazását javasolja.
- Ha a HDMI-vezetékkel csatlakoztatott készülék képe vagy hangja gyenge minőségű, ellenőrizze a csatlakoztatott készülék beállításait.
- A HDMI aljzatról érkező audiojeleket (mintavételezési frekvencia, bithosszúság stb.) a csatlakoztatott készülék elnyomhatja.
- Ha a külső készülékből érkező műsor mintavételezési frekvenciája vagy a hangcsatornák száma megváltozik, a hang elnémulhat.
- Ha a csatlakoztatott készülék nem képes kezelni a másolásvédelmi technológiát (HDCP), a HDMI TV OUT aljzaton megjelenő kép és/vagy hang torz lehet, vagy a kép, hang egyáltalán nem jelenik meg. Ebben az esetben ellenőrizze a csatlakoztatott készülék műszaki adatait.
- HDMI-DVI átalakító vezeték használata nem javasolt.
- Az állvány „TV”, „FM”, „AM” vagy „DMPORT” bemeneti forrásának

kiválasztásakor a HDMI bemeneti csatlakozó utoljára kiválasztott (SAT/CATV, DVD-, BD-) videojelei kerülnek továbbításra a HDMI TV OUT aljzaton.

HDMI aljzattal nem rendelkező készülékek csatlakoztatása

HDMI aljzattal nem rendelkező DVD-lejátszó (felvevő), műholdvevő, „PlayStation 2” stb. csatlakoztatásakor a videojelet közvetlenül a tv-készülékhez csatlakoztassa, az audiojel aljzatot pedig az állványhoz, az INPUT OPT aljzat vagy az INPUT COAX aljzattal.

Nem szükséges minden vezeték csatlakoztatni. Az audiovezetéseket a készülékeknek megfelelően csatlakoztassa. A hálózati csatlakozóvezeték csatlakoztassa utójára.

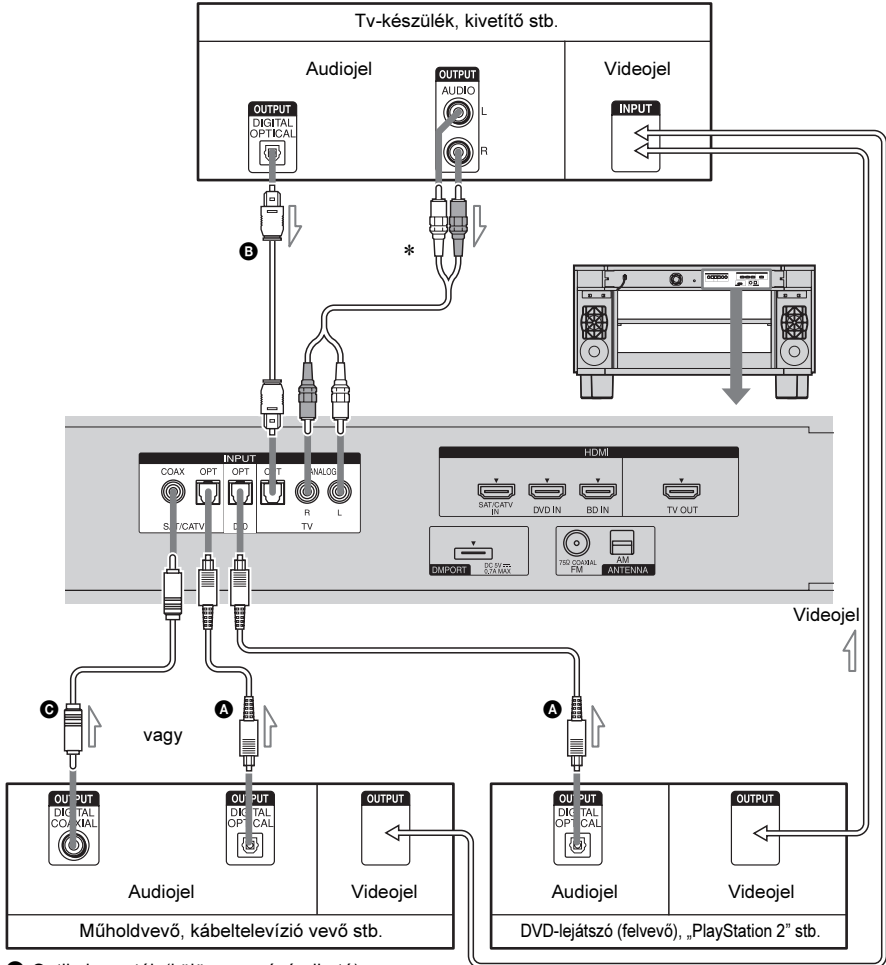

A Optikai vezeték (külön megvásárolható)

B Optikai vezeték (tartozék)

C Koaxiális digitális vezeték (külön megvásárolható)

* Akkor használjon (külön megvásárolható) audiovezeték, ha a tv-készülék nem rendelkezik DIGITAL OPTICAL OUTPUT aljzattal.

↗ : jeláramlás iránya

Megjegyzések

- HDMI aljzattal nem rendelkező készülékek csatlakoztatása esetén válassza az állvány AMP menüjének „CTRL: HDMI” menüpontjának „OFF” beállítását (34. oldal).
Ha a „CTRL: HDMI” beállítása „ON”, térhangzás csatornákkal nem rendelkező videomagnó stb. hangját élvezheti, az audio és video kimeneti aljzatokat az állvány helyett közvetlenül a tv-készülékhez csatlakoztatva.
- Az INPUT OPT aljzat rendelkezik elsőbbséggel, ha a tv-készülék hangkimenetét az állvány INPUT OPT és az INPUT ANALOG aljzatához egyaránt csatlakoztathatja.

A csatlakoztatott készülék hangkimenetének beállítása

A csatlakoztatott készülék hangkimenet beállításaitól függően elképzelhető, hogy a hangkimenet csak két csatornás. Ilyen esetben állítsa be a csatlakoztatott készülék hangkimenetét többszörös formátumra (PCM, DTS, Dolby Digital). A hangkimenet beállításainak részleteit lásd a csatlakoztatott készülék kezelési útmutatójában.

A DIGITAL MEDIA PORT illesztő csatlakoztatása

A DIGITAL MEDIA PORT illesztő használatával hallgathatja a csatlakoztatott készülék hangját.

A hálózati csatlakozóvezeték csatlakoztassa utójára.

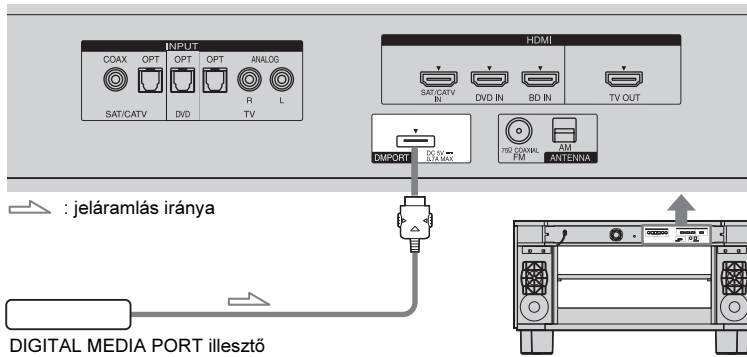

Megjegyzések

- Az állvány bekapcsolt állapotában a DIGITAL MEDIA PORT illesztőt nem szabad csatlakoztatni vagy leválasztani.
- A DIGITAL MEDIA PORT illesztő csatlakoztatásakor ügyeljen arra, hogy a csatlakozódugason lévő nyíl a DMPORT aljzaton lévő nyíl felé mutasson. A DIGITAL MEDIA PORT illesztő leválasztásakor tartsa nyomva az ábrán **A** jelölésnél, majd húzza ki a csatlakozót.

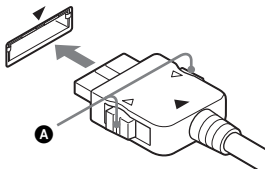

A hálózati vezeték csatlakoztatása

A hálózati csatlakozóvezeték hálózati aljzathoz csatlakoztatása előtt csatlakoztassa az összes készüléket vagy a tv-készüléket a készülékhez.

Megjegyzés

- A készüléket könnyen hozzáférhető hálózati aljzathoz csatlakoztassa. Amennyiben bármilyen rendellenességet észlel a készülék működésében, azonnal húzza ki a hálózati aljzathból.

A részleteket lásd a zárójelben lévő oldalon.

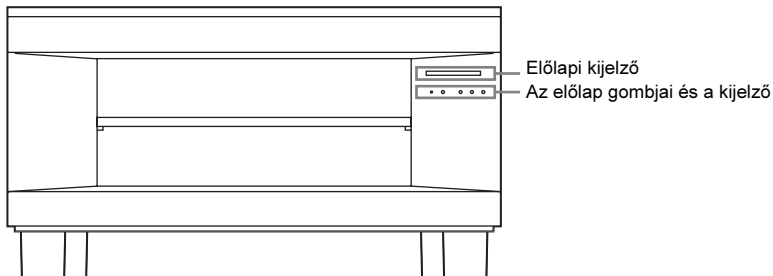

Az előlap gombjai és a kijelző

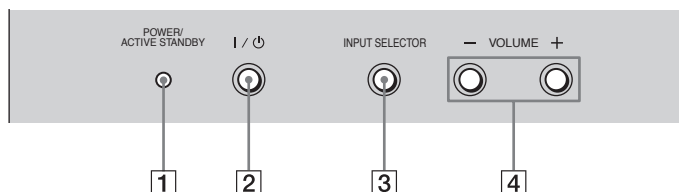

1 POWER/ACTIVE STANDBY jelző

Az alábbiak szerint világít:

zöld: az állvány be van kapcsolva.

sárga: a rendszer kikapcsolt állapotában a HDMI vezérlés funkció működik.

nem világít: a rendszer ki van kapcsolva és a HDMI vezérlés funkció nem működik.

2 I / (be/készenlét)

Az állvány be- és kikapcsolása.

3 INPUT SELECTOR

A lejátszani kívánt műsorforrás kiválasztása.

A műsorforrás az alábbiak szerint változik a gomb minden egyes megnyomásakor:
TV → BD → DVD → SAT/CATV → FM
→ AM → DMPORT → TV

4 VOLUME +/-

A hangerő beállítása.

Előlap i kijelző

Az előlap i kijelzőn megjelenő kijelzések

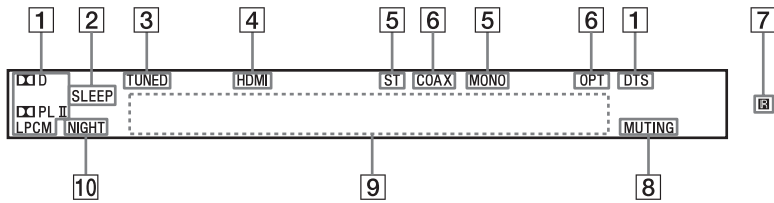

1 Hangformátum jelzők

Az éppen kitömörített audio formátumnak megfelelően világít.

D: Dolby Digital

PLII: Dolby Pro Logic II

LPCM: Lineáris PCM

DTS: DTS

2 SLEEP (41)

Akkor villog, amikor a kikapcsolás időzítő működik.

3 TUNED (25)

Egy rádióállomás behangolásakor világít.

4 HDMI (13, 43)

HDMI-eszköz használatakor világít.

5 ST/MONO (25)

Monó, vagy sztereó adás vételének megfelelően világít.

6 COAX/OPT

Az alkalmazott vezetéknek megfelelően világít.

7 (távvezérlés érzékelő) (44)

Íranyítsa ide a távvezérlőt.

8 MUTING

Akkor világít, ha a hang ki van kapcsolva.

9 Üzenet képernyő terület

Kijelzi a hangerőt, a kiválasztott műsorforrást, a bemeneti audiojelet stb.

10 NIGHT (31)

NIGHT üzemmódban világít.

Távvezérlő

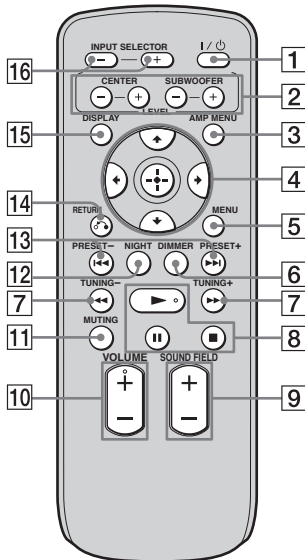

Az állvány működtetéséhez szükséges gombok

- 1 **I/O (be/készenlét)**
Az állvány be- és kikapcsolása.
- 2 **LEVEL**
A középső hangsugárzó és a mélysugárzó hangerejének beállítása. A beállítás alkalmazása minden hangzsképre.
- 3 **AMP MENU**
Az állvány menüjének megjelenítése (38. oldal).
- 4 A **←, ↑, ↓** vagy **→** gombbal válassza ki a beállítást, majd a **↻** gombbal lépjen be a beállításba.
- 5 **MENU**
Egy rádióállomás behangolása vagy egy már behangolt állomás elnevezése (25., 27. oldalak).
- 6 **DIMMER**
Az előlapi kijelző fényerejének beállítása. A fényerő két fokozatban szabályozható.
- 7 **TUNING +/-**
Egy rádióállomás kiválasztása (25., 26. oldalak).

- 9 **SOUND FIELD +/-**
A hangzsképp kiválasztása (29. oldal).
- 10 **VOLUME +/-**
A hangerő beállítása.
- 11 **MUTING**
A hang kikapcsolása.
- 12 **NIGHT**
Az éjszakai üzemmód bekapcsolása (31. oldal).
- 13 **PRESET +/-**
Beprogramozott rádióállomás kiválasztása (26. oldal).
- 14 **↻ RETURN**
Visszatérés az előző menüre.
- 15 **DISPLAY**
Az előlapi kijelző információinak beállítása.
- 16 **INPUT SELECTOR +/-**
Műsorforrás kiválasztása, például rádió, vagy más csatlakoztatott készülék.
A műsorforrás az alábbiak szerint változik a gomb minden egyes megnyomásakor:
TV ↔ BD ↔ DVD ↔ SAT/CATV ↔ FM ↔ AM ↔ DMPORT ↔ TV

A DMPORT aljzaton csatlakoztatott készülék működtetése

Az alábbi magyarázat csak egy példa. A készüléktől függően elképzelhető, hogy az alábbi műveletek nem, vagy a leírttól eltérő módon hajthatók végre.

- 4 **←, ↑, ↓, →** vagy **↻**
Egy menüpont kiválasztása és belépés a kiválasztott menüpontba.
- 5 **MENU**
A menü megjelenítése.
- 7 **◀▶**
A lemez gyorsított lejátszása előre vagy hátra lejátszás közben.
- 8 **▶ (lejátszás) || (szünet) ■ (állj)**
A lejátszás üzemmód gombjai.
- 13 **◀◀▶▶**
Fejezetek léptetése.

14 RETURN

Visszatérés az előző menüre.

15 DISPLAY

Az előlapi kijelző beállításainak módosítása.

Tv-nézés

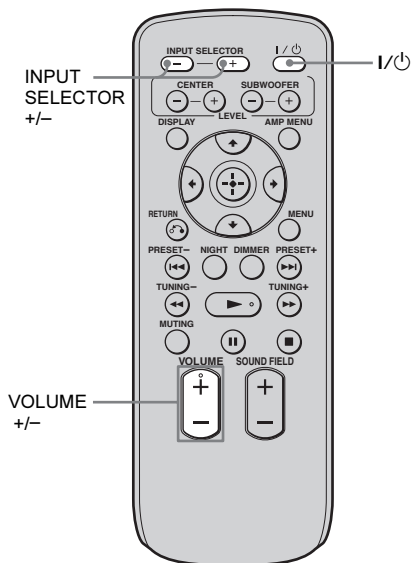

- 1** Kapcsolja be a tv-készüléket és válasszon ki egy csatornát.
A részleteket lásd a tv-készülék kezelési útmutatójában.
- 2** Kapcsolja be az állványt.
- 3** Az INPUT SELECTOR + vagy – többszöri megnyomásával válassza ki az előlapi kijelzőn a „TV” opciót.
- 4** Állítsa be a hangerőt a VOLUME +/- gombbal.

Hasznos tanács

- Elképzelhető, hogy a hang a tv-készülék hangszórójából is hallható. Ilyen esetben csökkentse le teljesen a tv-készülék hangerejét.

Külső készülékek hallgatása

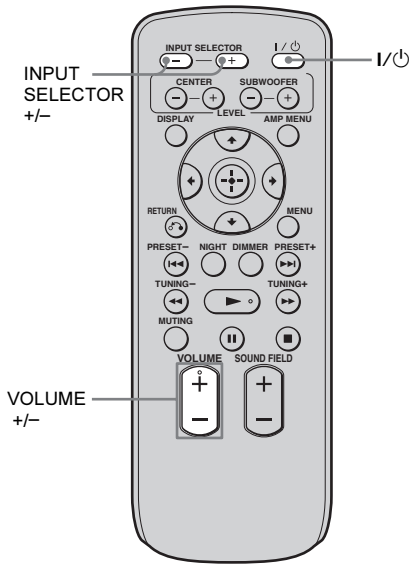

Műholdvevő vagy kábeltelevízió műsorának nézése

- 1** Kapcsolja be a tv-készüléket.
A részleteket lásd a tv-készülék kezelési útmutatójában.
- 2** Kapcsolja be a műholdvevő, vagy kábeltelevízió vevőegységet és az állványt.
- 3** Az INPUT SELECTOR + vagy – többszöri megnyomásával válassza ki az előlapi kijelzőn a „SAT/CATV” opciót.
- 4** Válassza ki a tv-bemenetet.
A részleteket lásd a tv-készülék kezelési útmutatójában.
- 5** Állítsa be a hangerőt a VOLUME +/- gombbal.

Hasznos tanács

- Elképzelhető, hogy a hang a tv-készülék hangszórójából is hallható. Ilyen esetben csökkentse le teljeseen a tv-készülék hangerejét.

Blu-ray lemezjátszó, DVD-lejátszó, „PlayStation 2” vagy „PlayStation 3” műsorának nézése

- 1** Kapcsolja be a tv-készüléket.
- 2** Kapcsolja be a Blu-ray lemezjátszót, DVD-lejátszót (felvevőt), „PlayStation 2” vagy „PlayStation 3” készüléket, és az állványt.
- 3** Az INPUT SELECTOR + vagy – többszöri megnyomásával válassza ki az előlapi kijelzőn a „BD” vagy „DVD” opciót.
- 4** Válassza ki a tv-bemenetet.
A részleteket lásd a tv-készülék kezelési útmutatójában.
- 5** Játssza le a lemezt.

Hasznos tanács

- Dolby True HD, Dolby Digital Plus vagy DTS HD lejátszásakor, ha a csatlakoztatott készülék kompatibilis az adott formátumokkal, az állvány kizárólag Dolby Digital vagy DTS formátumú jelek fogadására alkalmas. A fenti magas minőségű formátumok lejátszásakor, amennyiben lehetséges, a csatlakoztatott készüléken válassza ki a többszörös PCM hangkimenetet.

A DMPORT aljzaton csatlakoztatott készülék műsorának nézése

- 1** Az INPUT SELECTOR + vagy – többszöri megnyomásával válassza ki az előlapi kijelzőn a „DMPORT” opciót.
- 2** Indítsa el a lejátszást a csatlakoztatott készüléken.

Hasznos tanács

- A Portable Audio Enhancer hanghatás bekapcsolásával a „STANDARD” hangzáskép kivételével bármely hangzásképben kiváló minőségű hangot hallgathat a hordozható készülékekről.

folytatódik

Megjegyzés

- Ha csatlakoztatja a DIGITAL MEDIA PORT illesztő videokimenetét a tv-készülékhez, akkor állítsa az AMP menü „CTRL: HDMI” opcióját „OFF” értékre (34. oldal). A DIGITAL MEDIA PORT illesztőn keresztül érkező képek nem jelennek meg, ha a „CTRL: HDMI” opció „ON” értékre van állítva.
- Ha kép nélkül szeretné egy készülék hangját hallgatni, miközben a „CTRL: HDMI” opció „ON” értékre van állítva, akkor először kapcsolja ki a tv-készüléket, majd indítsa újra az állványt.
Ha először az állványt kapcsolja be és azután kapcsolja ki a tv-készüléket, akkor a HDMI vezérlés funkció miatt a tv-készülék is kikapcsolódik.

Rádióállomások tárolása

A készülék memóriájában 20 FM és 10 AM rádióállomás tárolható. Hangolás előtt ne feledje lecsökkenti a készülék hangerejét.

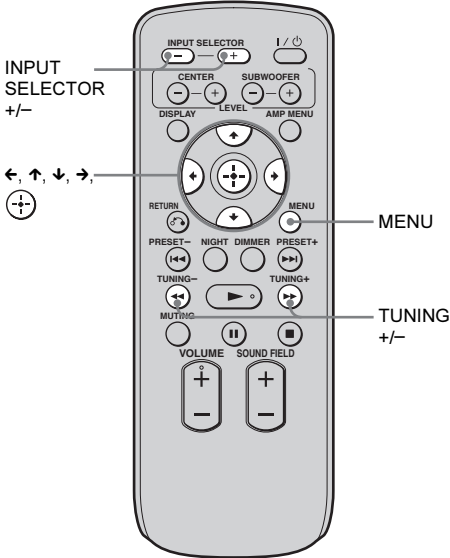

1 Az INPUT SELECTOR + vagy – többszöri megnyomásával válassza ki az előlapi kijelzőn a „FM” vagy „AM” opciót.

2 Tartsa nyomva a TUNING + vagy – gombot a keresés megkezdéséig.

A keresés az első jól fogható állomásnál kikapcsol. Az előlapi kijelzőn a „TUNED” és az „ST” (sztereó rádióadóknál) jelző megjelenik. „MONO” kijelzés jelenik meg mono adásoknál.

3 Nyomja meg a MENU gombot.

4 A \updownarrow gombbal válassza ki a „Memory?” kijelzést a készülék kijelzőjén.

5 Nyomja meg a \oplus gombot.

A kijelzőn megjelenik egy memóriahely száma.

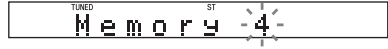

6 A \updownarrow gombbal válassza ki a kívánt memóriahelyet.

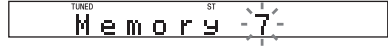

7 Nyomja meg a \oplus gombot.

Az előlapi kijelzőn megjelenik a „COMPLETE” felirat, és az állomás tárolása megtörténik.

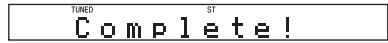

8 Nyomja meg a MENU gombot.

9 További állomás tárolásához ismételje meg a 2–8. lépéseket.

A memóriahely számának módosítása

Ismételje meg a hangolási műveletet a 3. lépéstől.

Rádió hallgatása

Először tárolnia kell a rádióállomásokat az állvány memóriájában (lásd „A rádióadók tárolása” című fejezetet a 25. oldalon).

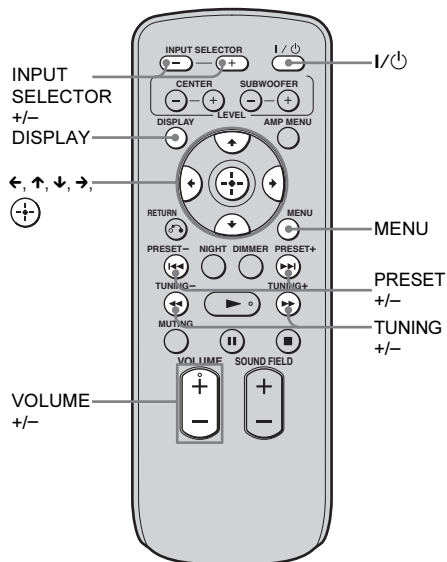

1 Az **INPUT SELECTOR +** vagy **-** többszöri megnyomásával válassza ki az előlapi kijelzőn az „FM” vagy „AM” opciót.

A készülék behívja a memóriából a legutoljára hallgatott állomást.

2 A **PRESET +** vagy **-** gombbal válassza ki a kívánt rádióállomást.

A gomb többszöri megnyomásával egymás után kiválaszthatja a tárolt állomásokat.

3 Állítsa be a hangerőt a **VOLUME +/-** gombbal.

A rádió kikapcsolása

Kapcsolja ki az állványt a **I/⏻** gombbal. Ha egy másik műsorforrásra kíván átkapcsolni, nyomja meg az **INPUT SELECTOR +** vagy a **-** gombot.

A memóriában nem tárolt rádióállomások hallgatása

A 2. lépésben végezzen kézi vagy önműködő hangolást.

A kézi hangoláshoz nyomja meg többször a **TUNING +** vagy a **-** gombot.

Az automatikus hangoláshoz nyomja meg és tartsa nyomva a **TUNING +** vagy **-** gombot. A keresés önműködően leáll, amikor a készülék megtalál egy állomást. A hangolás leállításához nyomja meg a **TUNING +** vagy **-** gombot.

Ha az FM vétel zajos

Ha az FM vétel zajos, kapcsoljon mono üzemmódba. A vétel minősége javulni fog, de a műsor csak monóban lesz hallható.

1 Nyomja meg a **MENU** gombot.

2 Nyomja meg többször a **↑/↓** gombot amíg az előlapi kijelzőn megjelenik a „FM Mode?” felirat, majd nyomja meg a **+** vagy **→** gombot.

3 A **↑/↓** gombokkal válassza ki a „MONO” opciót.

- STEREO: sztereó vétel.
- MONO: mono vétel.

4 Nyomja meg a **+** gombot.

A beállítás módosul.

5 Nyomja meg a **MENU** gombot.

Hasznos tanács

- A vételi minőség javítása érdekében forgassa el az FM huzalantennát (tartozék).

A tárolt állomások elnevezése

Elnevezheti a tárolt rádióállomásokat. Az elnevezett rádióadó kiválasztásakor az állomás neve (például „XYZ”) megjelenik az előlapi kijelzőn. Ne feledje, hogy minden állomáshoz csupán egy nevet rendelhet.

Megjegyzés

• Az RDS-rendszerű rádióállomások nem nevezhetők el (28. oldal).

1 Az **INPUT SELECTOR +** vagy – többszöri megnyomásával válassza ki az előlapi kijelzőn a „FM” vagy „AM” opciót.

A készülék behívja a memóriából a legutoljára hallgatott állomást.

2 A **PRESET +** vagy – gombbal válassza ki az elnevezni kívánt rádióállomást.

3 Nyomja meg a **MENU** gombot.

4 A **↑/↓** gombbal válassza ki a „Name In?” kijelzést a készülék kijelzőjén.



5 Nyomja meg a **⊕** gombot.

6 A **←/↑/↓/→** gombokkal adja meg a nevét.

A **↑/↓** gombbal válassza ki a kívánt karaktert, majd a **→** gombbal mozgassa a kurzort a következő karakterhelyre.

Az elnevezéshez betűket, számokat és egyéb szimbólumokat használhat.

Ha rossz karaktert adott meg

Nyomja meg többször a **←/→** gombot, míg a javítani kívánt karakter villogni nem kezd a kijelzőn, majd a **↑/↓** gombbal válassza ki a megfelelő karaktert.

7 Nyomja meg a **⊕** gombot.

A „COMPLETE” felirat jelenik meg az előlapi kijelzőn, és a név tárolása megtörténik.



8 Nyomja meg a **MENU** gombot.

Hasznos tanács

- A **DISPLAY** gomb ismételt megnyomásával ellenőrizheti az előlapi kijelzőn a vételi frekvenciát (28. oldal).

Az állomásnév és a vételi frekvencia kijelzése a készülék kijelzőjén

Ha az állvány „AM” vagy „FM” üzemmódban működik, az előlapon ellenőrizheti a vételi frekvenciát.

Nyomja meg a DISPLAY gombot.

A DISPLAY minden egyes megnyomásával az állomás neve és vételi frekvenciája váltakozik a kijelzőn.

Hasznos tanács

- Az állomás neve akkor jelenik meg, ha a rádióállomást elnevezte.
- Az előlapi kijelzőn a vételi frekvencia pár másodperc múlva átvált az állomás nevére.

A rádiós adatrendszer (RDS) használata

Mi is az a rádiós adatrendszer?

Az RDS (rádiós adatrendszer) egy olyan távközlési szolgáltatás, amely lehetővé teszi azt, hogy a rádióállomások a normál rádióműsorral együtt kiegészítő információkat juttassanak el a hallgatókhoz. Az Ön készüléke nagyon hasznos RDS szolgáltatásokat nyújt, pl. a műsornév kijelzést. Az RDS funkció csak az FM hullámsávon használható.*

* Nem minden FM állomás sugároz RDS adást, illetve nem minden RDS állomás nyújtja ugyanazokat a szolgáltatásokat. Kérdés esetén vegye fel a kapcsolatot az adott rádióállomással.

RDS adások vétele

Válasszon egy állomást az FM hullámsávon.

Ha a kiválasztott állomás RDS információkat is sugároz, az előlapi kijelzőn a vételi frekvencia helyett megjelenik az állomás neve.*

* Ha az RDS információkat nem tudja fogni a készülék, akkor az állomás neve nem jelenik meg az előlapi kijelzőn.

Megjegyzés

- Az RDS szolgáltatás működése bizonytalaná válhat, ha az adott állomás sugárzási jelei gyengék, vagy ha az állomás nem RDS rendszerű.

Hasznos tanács

- Ha a műsornév látható a kijelzőn, a DISPLAY gomb ismételt megnyomásával ellenőrizheti a vételi frekvenciát.

A térhangzás alkalmazása

A hangzsképek kiválasztása

Az állvány többcsatornás hangzsképek előállítására képes. Kiválaszthatja az állvány előre beprogramozott hangzsképeinek egyikét.

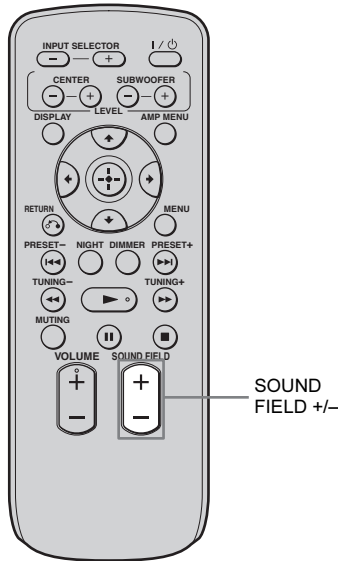

Nyomja meg a SOUND FIELD +/- gombot.

A hangzsképek neve megjelenik a kijelzőn.



A kijelzés az alábbiak szerint változik a SOUND FIELD +/- gomb minden egyes lenyomásakor:
 STANDARD ↔ MOVIE ↔ DRAMA ↔ NEWS ↔ SPORTS ↔ GAME ↔ MUSIC ↔ JAZZ
 ↔ CLASSIC ↔ ROCK ↔ POP ↔ LIVE ↔ FLAT ↔ STANDARD

A rendelkezésre álló hangzásoképek

Megfelelő műsorforrás	Hangzásokép	Hanghatás
Összes	STANDARD	Különböző forrásoknak megfelelő beállítás.
Videó műsorforrás	MOVIE*	Tiszta párbeszéd hangzás mellett erőteljes, élethű hangélmény biztosít.
	DRAMA*	Tv-filmekhez ez a legmegfelelőbb beállítás.
	NEWS*	Tisztán hallhatja a hírolvasó hangját.
	SPORTS*	Tisztán hallhatja a sportközvetítések hangját és élethű térhangzást biztosít (pl. taps, tetszésnyilvánítás stb.).
	GAME*	Erőteljes, élethű hangélmény biztosításával a videojátékokhoz ez a legmegfelelőbb hangzásokép.
Zenei műsorforrás	MUSIC*	Zenehallgatáshoz és a Blu-ray, DVD-lemezek zenei videóihoz legmegfelelőbb beállítás.
	JAZZ	Egy dzsessz klub hangzását biztosítja.
	CLASSIC	Egy klasszikus koncert hangulatát biztosítja.
	ROCK	Erőteljes hangélmény biztosításával a rockzene hallgatáshoz ez a legmegfelelőbb hangzásokép.
	POP	Megemelt hangzás biztosításával a popzene hallgatáshoz ez a legmegfelelőbb hangzásokép.
	LIVE	Egy élő előadás hangulatát biztosítja.
	FLAT	Az összes műsorszám lejátszása sztereóban, bármilyen hanghatás hozzáadása nélkül.

* Ezek a hangzásoképek nem használhatók, ha az INPUT SELECTOR megnyomásával kiválasztja a „DMPORT” funkciót.

Hasznos tanácsok

- Minden egyes műsorforráshoz különböző hangzásoképet állíthat be.
- A „DMPORT” alap hangzásokép beállítása „FLAT”, a többi műsorforrás alapbeállítása „STANDARD”.
- Ha az INPUT SELECTOR gombbal kiválasztja a „DMPORT” funkciót, a középső hangsugárzó nem szól.
- A bemeneti jeltől (pl. mono műsorszámok) függően elképzelhető, hogy valamelyik hangsugárzó nem szól.
- Zenei műsorforrásnál kiválasztott hangzásoképek esetén a középső hangsugárzó nem szól.
- Ha a Sony tv-készülék távvezérlőjén megnyomja a THEATRE gombot, miközben a „CTRL: HDMI” funkció „ON” állapotban van, a készülék „MOVIE” hangzásoképre vált (lehetnek olyan Sony tv-készülékek, melyeknél ez a funkció nem működik).

Műsorhallgatás mérsékelt hangerővel (NIGHT üzemmód)

A funkció alkalmazásával alacsony hangerő esetén is élvezheti a hanghatásokat és tisztán hallhatja a párbeszédeket. Ez a funkció élvezetes hangzást nyújt.

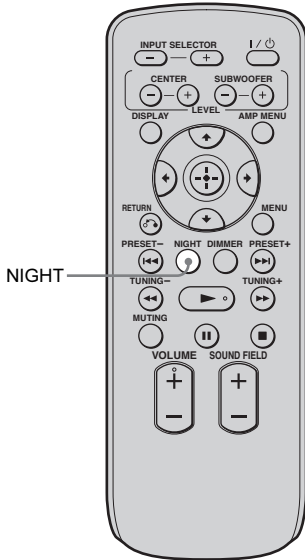

Nyomja meg a NIGHT gombot.

Az éjszakai üzemmódból történő kilépéshez nyomja meg ismét a NIGHT gombot.

Hasznos tanács

- Az AUDIO DRC funkció használatával Dolby Digital hangzást hallgathat alacsony hangerőn (40. oldal).

„BRAVIA” Sync jellemzők

Mire használható a „BRAVIA” Sync funkció?

A „BRAVIA” Sync funkcióval kompatibilis Sony készülékek (külön megvásárolható) HDMI-vezetékekkel történő csatlakoztatásakor a kezelés az alábbiak szerint leegyszerűsödik:

- Egygombos lejátszás: Blu-ray lemezjátszó, DVD-lejátszó (felvevő) vagy hasonló külső készülék csatlakoztatása esetén a készülék bekapcsolásakor az állványrendszer és a tv-készülék önműködően bekapcsol és a megfelelő HDMI bemenetre vált.
- Összehangolt hangvezérlés: tv-nézés közben beállíthatja, hogy a hangot a tv-hangsóróból vagy az állványrendszer hangsugárzóiból kívánja-e hallgatni.
- Összehangolt kikapcsolás: amikor kikapcsolja a tv-készüléket, az állványrendszer és a csatlakoztatott készülék is kikapcsolnak.

A „BRAVIA” Sync funkció a HDMI vezérlés funkcióval rendelkező Sony tv-készülékkel, Blu-ray lemezjátszóval, DVD-lejátszóval, AV-erősítővel stb. kompatibilis.

A HDMI vezérlés egy a CEC (Consumer Electronics Control) által a HDMI-hez (High-Definition Multimedia Interface) használatos kölesönös vezérlési szabvány.

A HDMI vezérlés funkció az alábbi esetekben nem megfelelően működik:

- Ha a HDMI funkcióval nem kompatibilis készüléket csatlakoztat.
- Ha az állványrendszert és a külső készülékeket nem HDMI-vezetékekkel csatlakoztatja.

Javasoljuk, hogy a rendszert „BRAVIA” Sync funkcióval rendelkező készülékekhez csatlakoztassa.

Megjegyzés

- A csatlakoztatott készülék típusától függően elképzelhető, hogy a HDMI vezérlés nem működik. Lásd a külső készülék kezelési útmutatóját.

Előkészületek a „BRAVIA” Sync használatára

A „BRAVIA” Sync funkció használatához csatlakoztassa a csatlakoztatott készüléket a HDMI vezérlés funkcióhoz.

HDMI vezérlés funkcióval kompatibilis Sony tv-készülék csatlakoztatásakor az állványrendszer és a csatlakoztatott készülék HDMI vezérlés funkciója egyszerre bekapcsolható a tv-készülék HDMI vezérlés funkciójának bekapcsolásával.

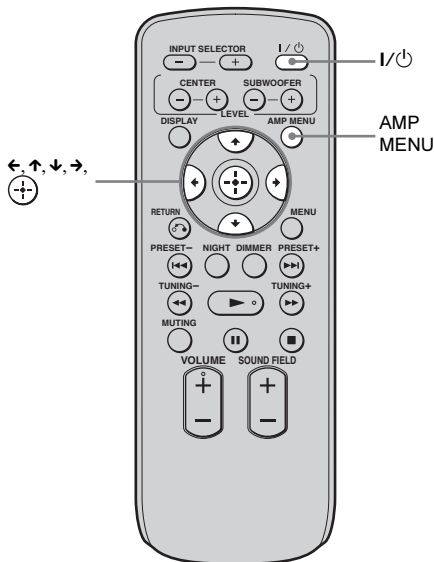

- 1** Ellenőrizze, hogy az állványrendszer (külön megvásárolható) HDMI-vezetékekkel legyen csatlakoztatva a tv-készülékhez és a külső készülékekhez (melyek kompatibilisek a HDMI vezérlés funkcióval).
- 2** Kapcsolja be az állványrendszert, a tv-készüléket és a külső készülékeket.
- 3** Válassza ki a rendszer bemenetét a megjeleníteni kívánt csatlakoztatott készüléket (SAT, CATV, DVD, BD), majd csatlakoztassa a tv-készülék HDMI bemenetére, hogy a külső készülék műsora megjelenjen.

4 Listázza ki a csatlakoztatott HDMI készülékeket a tv-menüben és kapcsolja be a HDMI vezérlés funkciót a csatlakoztatott készüléken.

A HDMI vezérlés funkció bekapcsol az állványrendszeren és a csatlakoztatott készüléken.

A beállítás közben az előlapi kijelzőn a „SCANNING” felirat jelenik meg. A beállítás befejezésekor az előlapi kijelzőn a „COMPLETE” felirat jelenik meg. Várjon a beállítás befejeződéséig.

Megjegyzés

- A tv-készülék és a csatlakoztatott készülékek beállításainak részleteit lásd a készülék kezelési útmutatójában.

Ha a fenti lépések elvégzése után nem jelenik meg a „SCANNING” vagy „COMPLETE” felirat

Kapcsolja be külön-külön az állványrendszeren és a csatlakoztatott készülékeken a HDMI vezérlés funkciót.

1 Nyomja meg az AMP MENU gombot.

2 A \updownarrow gombbal válassza ki a „SET HDMI” opciót, majd nyomja meg a \oplus vagy a \rightarrow gombot.

3 A \updownarrow gombbal válassza ki a „CTRL: HDMI” opciót, majd nyomja meg a \oplus vagy a \rightarrow gombot.

4 A \updownarrow gombbal válassza ki az „ON” opciót.

5 Nyomja meg az AMP MENU gombot.

A készülék kilép az AMP menüből. A HDMI vezérlés funkció bekapcsol.

6 Kapcsolja be a HDMI vezérlést a csatlakoztatott készüléken.

A részleteket lásd a csatlakoztatott készülék kezelési útmutatójában.

7 Válassza ki a HDMI vezérléssel használni kívánt bemenetet az állványrendszeren (SAT, CATV, DVD, BD), majd ismétlje meg a 6. lépést.

Újabb készülék hozzáadása vagy ismételt csatlakoztatása

Hajtsa végre ismét az „Előkészületek a „BRAVIA” Sync használatára” és a „Ha a fenti lépések elvégzése után nem jelenik meg a „SCANNING” vagy „COMPLETE” felirat” szakaszok lépéseit.

Megjegyzések

- Az állványrendszer HDMI vezérlés beállítása közben az összehangolt hangvezérlés funkció nem működik
- Ha a csatlakoztatott készülék HDMI vezérlés funkciója nem kapcsolható be egyszerre, a tv-készülék „CONTROL FOR HDMI” opciójának bekapcsolásával, akkor a csatlakoztatott készülék menüjéből kapcsolja be a HDMI vezérlés funkciót.
- A tv-készülék és a csatlakoztatott készülékek beállításainak részleteit lásd a készülék kezelési útmutatójában.

Hasznos tanács

- A rendszeren a HDMI vezérlés funkció alapértelmezett beállítása „ON” (bekapcsolva).

A HDMI vezérlés funkció kikapcsolása

Kapcsolja ki a HDMI vezérlés funkciót, ha a „BRAVIA” Sync funkcióval nem kompatibilis, vagy HDMI aljzattal nem rendelkező stb. készüléket csatlakoztat.

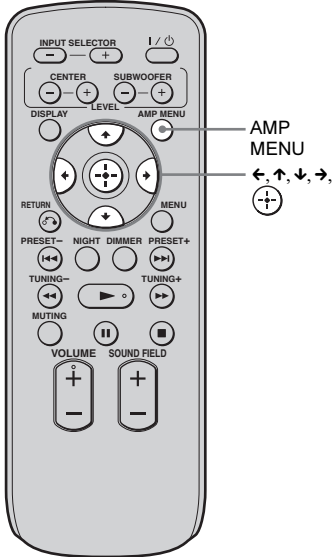

- 1** Nyomja meg az AMP MENU gombot.
- 2** A \uparrow/\downarrow gombbal válassza ki a „SET HDMI” opciót, majd nyomja meg a \uparrow/\downarrow vagy a \rightarrow gombot.
- 3** A \uparrow/\downarrow gombbal válassza ki a „CTRL: HDMI” opciót, majd nyomja meg a \uparrow/\downarrow vagy a \rightarrow gombot.
- 4** A \uparrow/\downarrow gombbal válassza ki az „OFF” opciót.
- 5** Nyomja meg az AMP MENU gombot.
A készülék kilép az AMP menüből.

Blu-ray lemez, DVD használata

(egygombos lejátszás)

Indítsa el a lejátszást a csatlakoztatott készüléken.

A tv-készülék önműködően bekapcsol, és kiválasztja a megfelelő HDMI-bemenetet.

Hasznos tanács

- A csatlakoztatott készülék HDMI-jele, még az állványrendszer kikapcsolt állapotában (készenléti üzemmódban van) is továbbítódik a tv-készülék felé a HDMI-vezetéken keresztül. Így élvezheti a külső készülék műsorát a tv-készüléken.

Megjegyzés

- A tv-készülék típusától függően előfordulhat, hogy a műsor nyitójele nem marad.

A tv-készülék hangjának lejátszása az állványon

(összehangolt hangvezérlés)

Egyszerűen hallgathatja a tv-készülék hangját az állványrendszer hangszugárzóin. A részleteket lásd a tv-készülék kezelési útmutatójában.

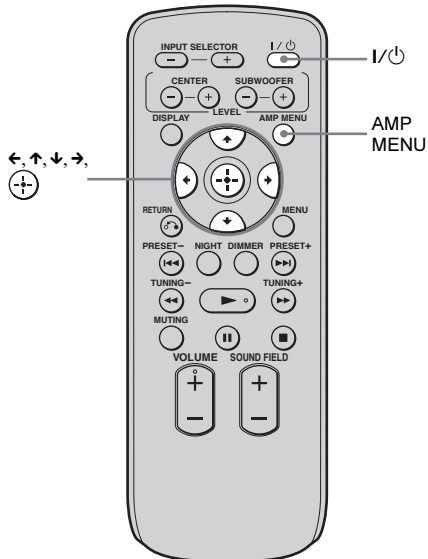

Kapcsolja be az állványrendszert a I/⏻ gombbal.

A hang az állvány hangszugárzóin keresztül hallható. Ha kikapcsolja az állványrendszert, a hang a tv-készülék hangszugárzóin lesz hallható.

Megjegyzések

- Ha az állványrendszer bekapcsolásakor a tv-készülék már be van kapcsolva, a tv-műsor hangja rövid időre elnémul.
- Ha olyan tv-készüléket csatlakoztat, mely nem rendelkezik összehangolt hangvezérlési funkcióval, az összehangolt hangvezérlés nem használható.

Hasznos tanács

- A tv-készülék távvezérlőjével beállíthatja a hangerőt vagy lenémíthatja az állványrendszer hangját.

A hangerő korlátozó funkció

Ha az összehangolt hangvezérlés funkció be van kapcsolva és a kimenet önműködően megváltozik a tv-készülék hangszugárzóiról az állványrendszer hangszugárzóira, az állványrendszer hangerejétől függően hangos zaj lehet hallható. Ezt megelőzheti a legnagyobb hangerő korlátozásával.

- 1 Nyomja meg az AMP MENU gombot.**
- 2 A ↑/↓ gombbal válassza ki a „SET HDMI” opciót, majd nyomja meg a ⊕ vagy a → gombot.**
- 3 A ↑/↓ gombbal válassza ki a „VOL LIMIT” opciót, majd nyomja meg a ⊕ vagy a → gombot.**
- 4 A ↑/↓ gombbal válassza ki a kívánt legnagyobb hangerőt.**

A legnagyobb hangerő az alábbiak szerint változik:

MAX ↔ 49 ↔ 48 2 ↔ 1 ↔ MIN

- 5 Nyomja meg az AMP MENU gombot.**

A készülék kilép az AMP menüből.

Megjegyzések

- Ez a funkció csak akkor elérhető, ha a HDMI vezérlés funkció be van kapcsolva.
- A funkció nem használható, ha a hangkimenet az állványrendszer hangszugárzóiról vált a tv-készülék hangszugárzójára.

Hasznos tanácsok

- Javasoljuk, hogy a legnagyobb hangerőt kicsit alacsonyabbra állítsa a szokásos hallgatási hangerőtől.
- Az állványrendszer és a távvezérlő VOLUME +/- gombjai a beállított legnagyobb hangerőtől függően működnek.
- Ha nem kívánja korlátozni a legnagyobb hangerőt, válassza a „MAX” beállítást.

Az állvány, a tv-készülék és a csatlakoztatott eszközök kikapcsolása

(összehangolt kikapcsolás)

Ha kikapcsolja a tv-készüléket a tv-távvezérlő POWER gombjával, az állványrendszer és a csatlakoztatott készülékek önműködően kikapcsolnak.

Hasznos tanács

- A tv-készülék kikapcsolásakor (készenléti üzemmódba kapcsol), ha az energiatakarékos üzemmód be van kapcsolva, az állvány energiafogyasztása csökken.

Megjegyzés

- A pillanatnyi állapottól függően előfordulhat, hogy a csatlakoztatott készülékek nem kapcsolnak ki. A részleteket lásd a csatlakoztatott készülékek kezelési útmutatójában.

Az energiatakarékos funkció használata

Ha „BRAVIA” Sync funkcióval kompatibilis tv-készüléket csatlakoztat az állványhoz, és az állvány készenléti állapotban van, a tv-készülék kikapcsolásakor a HDMI-jelátvitel megszűnik és az energiafogyasztás csökken.

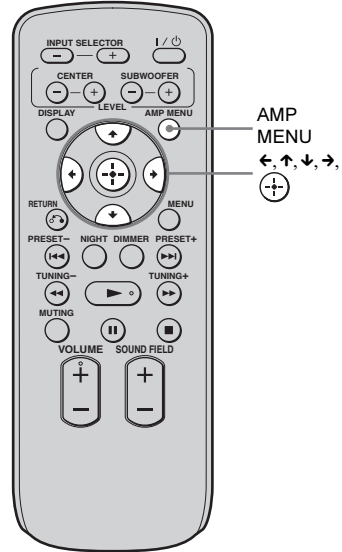

- 1** Nyomja meg az AMP MENU gombot.
- 2** A \uparrow/\downarrow gombbal válassza ki a „SET HDMI” opciót, majd nyomja meg a \oplus vagy a \rightarrow gombot.
- 3** A \uparrow/\downarrow gombbal válassza ki a „POWER SAVE” opciót, majd nyomja meg a \oplus vagy a \rightarrow gombot.
- 4** A \uparrow/\downarrow gombbal válassza ki a beállítást.
 - ON: Készenléti üzemmódban a fogyasztás csökken. Csak a tv-készülék bekapcsolt állapotában történik HDMI-jelátvitel.
 - OFF: Nincs csökkentés. A HDMI-jelátvitel még az állvány kikapcsolt állapotában (készenléti üzemmód) is folyamatos.
- 5** Nyomja meg az AMP MENU gombot. A készülék kilép az AMP menüből.

Megjegyzések

- Lehetnek olyan „BRAVIA” Sync funkcióval kompatibilis tv-készülékek, melyeknél az energiatakarékos funkció nem működik. Ebben az esetben állítsa a „POWER SAVE” funkciót „OFF” (ki) állapotba.
- A készüléktől függően a lejátszás megkezdése hosszabb időt vehet igénybe.

További beállítások

Az erősítő menü beállításai

Az AMP menü használata

A következőket állíthatja be a távvezérlő AMP MENU gombjának használatával.

Az alapértelmezett beállítást aláhúzás jelzi.

AMP MENU

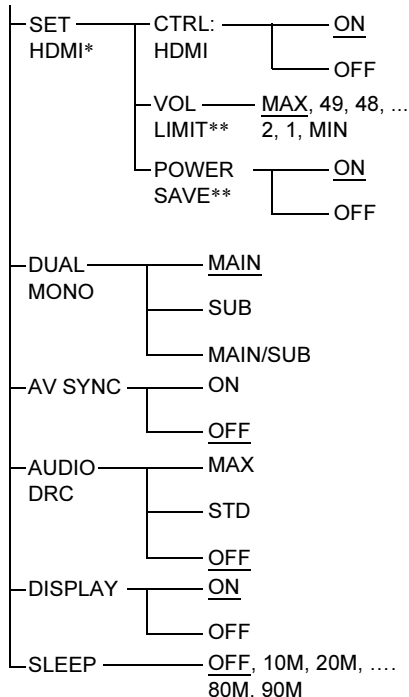

* Lásd „A „BRAVIA” Sync funkció” fejezetben (32. oldal).

** A beállítás csak akkor jelenik meg, ha a „CTRL: HDMI” beállítása „ON”.

1 Nyomja meg az AMP MENU gombot az AMP menü bekapcsolásához.

2 A $\leftarrow/\uparrow/\downarrow/\rightarrow$ gombokkal válassza ki a menüpontot és a beállítást.

3 Nyomja meg az AMP MENU gombot az AMP menü kikapcsolásához.

Hasznos tanács

- Ezek a beállítások akkor is megmaradnak, ha leválasztja a hálózati csatlakozóvezetéket.

A következő oldalakon az egyes paraméterek beállítását részletezzük.

Multiplex hangszugárzás (DUAL MONO)

Ha az állványhoz AC-3 multiplex jel érkezik, ki-választhatja a hallgatni kívánt multiplex hangot.

Megjegyzés

- AC-3 formátumú jelek vételéhez digitális műholdvevőt kell csatlakoztatni az állványhoz egy optikai vagy koaxiális vezetékkel, és a digitális műholdvevőn ki kell választani az AC-3 digitális kimenőjel formátumot.

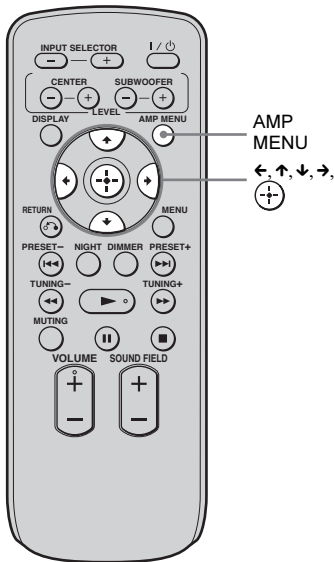

- 1 Nyomja meg az AMP MENU gombot.
- 2 A ↑/↓ gombbal válassza ki a „DUAL MONO” opciót, majd nyomja meg a gombot.

- 3 A ↑/↓ gombbal válassza ki a kívánt hangcsatornát.

- MAIN: a műsor a fő nyelven hallható.
- SUB: a műsor a második nyelven hallható.
- MAIN/SUB: a fő nyelv a bal első hangszugárzón keresztül, míg a második nyelv a jobb első hangszugárzón keresztül hallható, egyszerre.

- 4 Nyomja meg az AMP MENU gombot.

A készülék kilép az AMP menüből.

A kép és a hang közötti késés beállítása (AV SYNC)

A funkció alkalmazásával késleltetheti a hangot, amennyiben a kép lassúbb a hangnál.

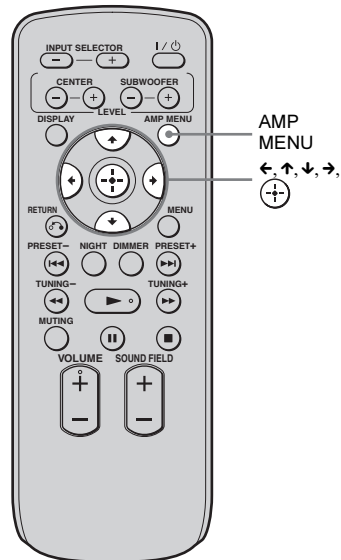

- 1 Nyomja meg az AMP MENU gombot.

- 2 A ↑/↓ gombbal válassza ki az „AV SYNC” opciót, majd nyomja meg a gombot.

- 3 A ↑/↓ gombbal válassza ki a beállítást.
 - OFF: nincs beállítás.
 - ON: a kép és a hang közötti késés beállítása.

- 4 Nyomja meg az AMP MENU gombot.

A készülék kilép az AMP menüből.

Megjegyzések

- Elképzelhető, hogy a funkció alkalmazásával nem tudja tökéletesen beállítani a hang és a kép közötti késést.
- Ez a funkció csak Dolby Digital, DTS és lineáris PCM (2 csatorna) bemenetnél koaxiális (audio), optikai (audio) vagy HDMI csatlakozással használható.

Dolby Digital hang hallgatása alacsony hangerőn (AUDIO DRC)

A hangsáv dinamikatartományának szűkítésére szolgál. Kiválóan használható, ha alacsony hangerővel kíván filmet nézni. Az AUDIO DRC kizárólag Dolby Digital hangforrás esetén használható.

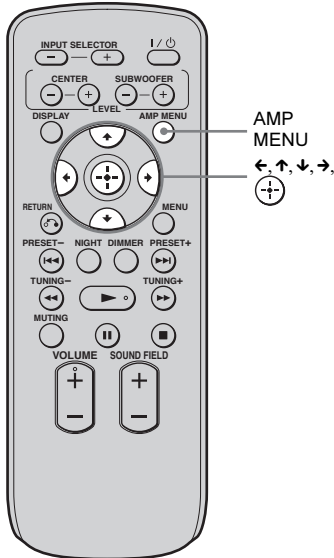

- 1** Nyomja meg az AMP MENU gombot.
- 2** A ↑/↓ gombbal válassza ki az „AUDIO DRC” opciót, majd nyomja meg a (+) vagy → gombot.
- 3** A ↑/↓ gombbal válassza ki a beállítást.
 - OFF: nincs dinamikatartomány szűkítés.
 - STD: a hangmérnök által tervezett dinamikával történő lejátszás.
 - MAX: a dinamikatartomány teljes szűkítése.
- 4** Nyomja meg az AMP MENU gombot.
A készülék kilép az AMP menüből.

A kijelző beállítása (DISPLAY)

Megváltoztathatja a kijelző beállításait.

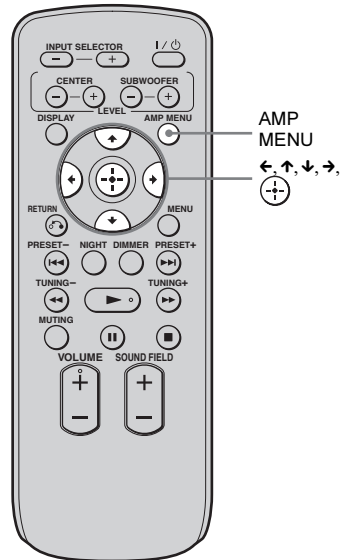

- 1** Nyomja meg az AMP MENU gombot.
 - 2** A ↑/↓ gombbal válassza ki a „DISPLAY” opciót, majd nyomja meg a (+) vagy → gombot.
 - 3** A ↑/↓ gombbal válassza ki az előlapi kijelző beállítását.
 - ON: a kijelző mindig látható.
 - OFF: a kijelző néhány másodpercig látható az állvány működtetésekor.
- Megjegyzés**
- A kijelző a „DISPLAY” opció „OFF” beállítása esetén is mindig látható, amennyiben a némitás funkció bekapcsolva van.
- 4** Nyomja meg az AMP MENU gombot.
A készülék kilép az AMP menüből.

A kikapcsolás időzítő használata

Ez a funkció lehetővé teszi, hogy az állvány egy meghatározott időtartam eltelte után kikapcsoljon, így nyugodtan elalhat akkor is, ha a készülék be van kapcsolva. Az időtartamok 10 perces lépésekkel állíthatók be.

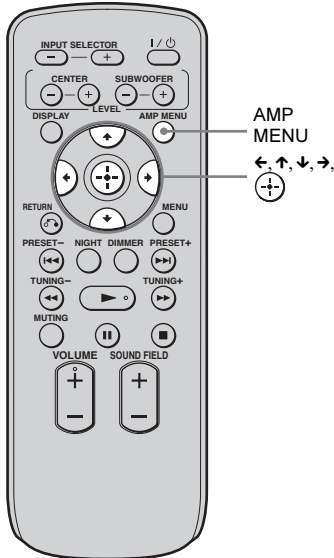

Megjegyzés

- Ez a funkció kizárólag az állványra érvényes, a csatlakoztatott tv-készülékre vagy egyéb eszközre nem.

- 1** Nyomja meg az AMP MENU gombot.
- 2** A \uparrow/\downarrow gombbal válassza ki a „SLEEP” opciót, majd nyomja meg a \oplus vagy \rightarrow gombot.
- 3** A \uparrow/\downarrow gombbal válassza ki a kívánt időtartamot.

Az időtartamok (kikapcsolásig hátralévő idő) az alábbi sorrendben jelennek meg:

OFF \leftrightarrow 10M \leftrightarrow 20M
 \updownarrow \updownarrow
90M \leftrightarrow 80M ... 30M

- 4** Nyomja meg az AMP MENU gombot.
A készülék kilép az AMP menüből.

További információk

Hibaelhárítás

Ha az állvány használata során az alábbi jelenségek bármelyikét észleli, a javítás igénylése előtt a következő hibaelhárítási útmutató alapján próbálja meg elhárítani a problémát. Ha az alábbi ellenőrzések végrehajtása után is fennáll az adott hibajelenség, forduljon a legközelebbi Sony márkaszervizhez.

Általános

A készülék nem kapcsol be.

- Ellenőrizze, hogy a hálózati csatlakozóvezetéket megfelelően csatlakoztatta-e.

Ha a „PROTECTOR” és a „PUSH POWER” feliratok jelennek meg váltakozva az előlapi kijelzőn.

Kapcsolja ki a rendszert a I/⏻ gombbal, és a „STANDBY” eltűnése után ellenőrizze az alábbiakat.

- Nem zárja el egy tárgy az állvány szellőzőnyílásait?

A fentiek ellenőrzése és a hiba elhárítása után kapcsolja be az állványt. Ha a hiba oka, a fentiek ellenőrzése után sem állapítható meg, keresse fel a legközelebbi Sony márkaszervizt.

A Dolby Digital vagy DTS többcsatornás hangot nem lehet visszaadni.

- Ellenőrizze, hogy a Blu-ray lemez, DVD stb. Dolby Digital vagy DTS formátumban legyen.
- A Blu-ray lemezjátszó, DVD-lejátszó stb. az állvány digitális bemeneti aljzatához csatlakoztatásakor ellenőrizze a csatlakoztatott készülék audiobeállításait (a hangkimenet beállításait).

A térhangzás nem állítható elő.

- A digitális jeltől függően elképzelhető, hogy a térhangzás feldolgozása nem működik (29. oldal). A bemeneti jel ellenőrzéséhez nyomja meg az állvány INPUT SELECTOR gombját és válassza ki ismét a bemenetet. A bemenet kiválasztásakor a bemeneti jeltípus megjelenik az előlapi kijelzőn. Ha a „2.0ch” vagy „1.0ch” jelenik meg, a

hangforrás sztereó vagy mono, és nincs térhangzás.

Ha az „5.1ch” jelenik meg, a hangforrás térhangzású, azonban a műsortól vagy lemeztől függően elképzelhető, hogy nem hallható a térhangzás.

Nem hallható hang, vagy nagyon halk hang hallható a hangsugárgzőkből.

- Nyomja meg a VOLUME + gombot, és ellenőrizze a hangerő beállítását.
- Kapcsolja ki a némítás funkciót a MUTEING vagy a VOLUME + gomb megnyomásával.
- Nyomja meg a SOUND FIELD +/- és ellenőrizze a kiválasztott hangzasképet.
- Lehetnek olyan műsorforrások, melyeknél a hangsugárgzők hangeffektusai kevésbé érzékelhetők.

A hang késik a tv-készülék képétől.

- Válassza ki az „AV SYNC” opció „OFF” beállítását, ha az „AV SYNC” beállítása „ON”.

Csatlakoztatott készülékek

Bármelyik külső készüléket is választja ki, nincs hang vagy a hangerő nagyon alacsony.

- Ellenőrizze, hogy a rendszert és a külső készüléket megfelelően és biztonságosan csatlakoztatta-e.
- Ellenőrizze, hogy az állvány és a külső készülék be van-e kapcsolva.
- Ellenőrizze, hogy nem halkította-e le túlságosan a rendszert.
- A némítási funkció kikapcsolásához nyomja meg a MUTEING gombot a távvezérlőn.

A kiválasztott külső készülék műsora nem hallható.

- Ellenőrizze, hogy a külső készüléket a neki megfelelő aljzathoz csatlakoztatta-e ezen a rendszeren.
- Ellenőrizze, hogy a csatlakozóvezetékeket ütközésig betolta-e a külső berendezés és az állvány csatlakozóaljzataiba.
- Ellenőrizze, hogy a megfelelő műsorforrást választotta-e ki a rendszeren.

Hangkiesés fordul elő vagy zaj észlelhető.

- Ellenőrizze „Az állvány által támogatott formátumok” szakaszt (45. oldal).

Nem jelenik meg kép a tv-készüléken.

- Ellenőrizze, hogy a tv-készülék és az állvány megfelelően legyen csatlakoztatva.
- Ellenőrizze, hogy megfelelően választotta-e ki a tv-készüléket.
- Válassza ki a megfelelő bemenetet a tv-készüléken.
- Ellenőrizze a HDMI-csatlakoztatást.
- Ellenőrizze, hogy a csatlakozóvezetéseket ütközésig betolta-e a külső berendezés és az állvány csatlakozóaljzataiba.

A HDMI vezérlés funkció

Ha a „BRAVIA” Sync használatok az alábbi rendellenességet észleli, próbálja meg elhárítani a leírt módon.

A HDMI vezérlés nem működik.

- Ellenőrizze a HDMI-csatlakozást (13. oldal).
- Ellenőrizze, hogy az AMP menüben a „CTRL: HDMI” beállítása „ON” legyen.
- Ellenőrizze, hogy a csatlakoztatott készülék kompatibilis-e a HDMI vezérléssel.
- Ellenőrizze HDMI vezérlés funkció beállítását a csatlakoztatott készüléken. Lásd a készülék kezelési útmutatóját.
- Ha megváltoztatja a HDMI csatlakozást, csatlakoztatja vagy kihúzza a hálózati csatlakozóvezetékét, vagy áramszünet esetén ismétlje meg az „A „BRAVIA” Sync funkció” szakaszban ismertetett eljárást (32. oldal).
- A hálózati csatlakozóvezeték csatlakoztatásakor vagy leválasztásakor várjon legalább 15 másodpercet az állvány használatának megkezdése előtt.
- Elképzelhető, hogy az állvány nem működik megfelelően, ha a tv-készüléken HDMI vezérlés funkcióval nem kompatibilis készüléket választott ki.

Nem hallható hang sem az állvány, sem a tv-készülék hangsugárzóin.

- Ellenőrizze az állvány és a tv-készülék hangerejét.
- Válassza ki az állvány megfelelő bemenetét.

- Ellenőrizze a csatlakoztatott készülékek HDMI OUT aljzatának megfelelő csatlakoztatását.

A hang az állványból és a tv-készülékből egyaránt hallható.

- Ha a HDMI vezérlés funkció ki van kapcsolva vagy a kiválasztott készülék nem kompatibilis a HDMI vezérlés funkcióval, kapcsolja ki az állvány vagy a tv-készülék hangját.

Nem működik az összehangolt kikapcsolás funkció.

- Módosítsa a tv-készülék beállítását, hogy önműködően kikapcsolja a csatlakoztatott készülékeket a tv-készülék kikapcsolásakor. A részleteket lásd a tv-készülék kezelési útmutatójában.

Az állvány kikapcsol a tv-készülék kikapcsolásakor.

- Ha a HDMI vezérlés funkció be van kapcsolva, és az összehangolt kikapcsolás funkció használatban van, az állvány kikapcsol a tv-készülék kikapcsolásakor.

Nem jelenik meg a kép a tv-készüléken.

- Ellenőrizze, hogy a HDMI IN és HDMI OUT csatlakozása nincs-e felszerelve.

Amikor az állvány készenlét módban van, nem jelenik meg kép vagy hang a tv-készüléken.

- Amikor az állvány készenlét módban van, a kép és a hang az állvány kikapcsolása előtt utoljára kiválasztott HDMI készülékről hallható. Ha másik készüléket használ, indítsa el a lejátszást a készüléken és végezze el az egygombos lejátszás műveletet vagy kapcsolja be az állványt a kívánt HDMI készülék kiválasztásához.
- Ha a „BRAVIA” Sync funkcióval nem kompatibilis készüléket csatlakoztat az állványhoz, ellenőrizze, hogy az AMP menü „POWER SAVE” menüpontjának beállítása „OFF” legyen (36. oldal).

EGYEBEK

A távvezérlő nem működik.



- A távvezérlőt fordítsa az állvány távvezérlés  érzékelője felé.
- Valamilyen akadály van a távvezérlő és az állvány között.
- Ellenőrizze, hogy nem merültek-e ki az elemek. Ha igen, cserélje ki mindkettőt.
- Ellenőrizze, hogy a megfelelő üzemmódot választotta-e ki a távvezérlővel.

A hangerő lecsökken amikor a kimenet a tv-készülék hangszugárzóiról az állvány hangszugárzóira vált.

- Be van kapcsolva a hangerő korlátozás funkció. A részleteket lásd „A hangerő korlátozás funkció használata” fejezetben (35. oldal).

Ha az állvány ezek után sem működik megfelelően, állítsa vissza az alapértelmezett beállítási értékeket a következőképpen:

A művelethez az állvány kezelőszerveit használja.

- 1** A  gombbal kapcsolja be a készüléket.
- 2** Nyomja meg a  gombot az INPUT SELECTOR és a VOLUME – nyomva tartása közben.

Megjelenik a „COLD RESET” felirat és az állvány alaphelyzetbe áll. Az AMP menü, hangzaskép stb., visszaállnak az alapértelmezett beállításokra.

Minőségtanúsítás

A forgalomba hozó tanúsítja, hogy az RHT-G550 típusú készülék a 2/1984. (III. 10.) számú BkM-IpM együttes rendelemben előírtak szerint megfelel a következő műszaki jellemzőknek.

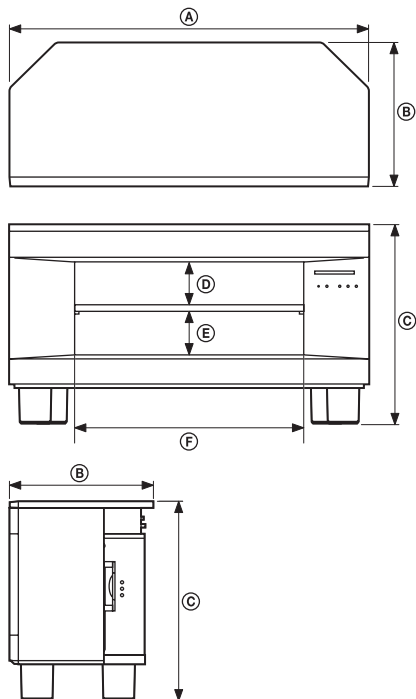

Méretek: mm (kb.)	A	1000		
	B	400		
	C	550		
Beállítható polc magasság méretek*: mm (kb.) (mélység: 340 mm)		①	②	③
	D	100	118	136
	E	138	120	102
	F	640		
Tömeg: kg	39			

* A polc három magasságba szerelhető be (①, ② vagy ③).

Az állvány által támogatott formátumok

Az alábbi digitális bemeneti formátumok támogatottak.

Formátum	Támogatott, nem támogatott
Dolby Digital	○
DTS	○
Lineáris PCM-2 cs.*	○
Lineáris PCM-7.1 cs. 48k* (csak HDMI)	○
Lineáris PCM-7.1 cs. 96k	×
Dolby Digital Plus	×
Dolby True HD	×
DTS-HD	×

* A lineáris PCM mintavételezési frekvenciája nem lehet több, mint 48 kHz.

Erősítő

Névleges teljesítmény

Sztereó mód 50 W + 50 W, 6 Ω, 1 kHz, THD kevesebb, mint 1%

Kimenő teljesítmény (referencia)

Térhangzás üzemmód (csatornánként) Első: 70 W/cs., 6 Ω, 1 kHz, THD 10%
Középső*: 70 W, 3 Ω, 1 kHz, THD 10%
Mélyszugárzó: 120 W, 3 Ω, 100 Hz, THD 10%

* A kiválasztott hangzáskép és műsorforrás függvényében előfordulhat, hogy ez a csatorna nem szól.

Bemenetek (analóg)

Tv-készülék érzékenység: 420 mV
Impedancia: 30 kΩ

Bemenetek (digitális)

Tv-készülék, DVD optikai
SAT/CATV koaxiális, optikai

Vevőegység

Rendszer PLL kvarevezérelt frekvenciaszabályzású vevőegység

FM vevőegység
Vételi frekvenciák

87,5–108,0 MHz
(50 kHz-es lépésköz)
FM huzalantenna
75 Ω, kiegyensúlyozatlan
10,7 MHz

Antenna
Antennacsatlakozók
Középfrekvencia
AM vevőegység
Vételi frekvenciák

531–1602 kHz (9 kHz-es léptetőfrekvenciával)

Antenna
Középfrekvencia

AM keretantenna
450 kHz

HDMI rész

Videó be-, kimenetek
SAT/CATV, DVD, BD:
640 × 480p@60 Hz
720 × 480p@59,94/60 Hz
1280 × 720p@59,94/60 Hz
1920 × 1080i@59,94/60 Hz
1920 × 1080p@59,94/60 Hz
720 × 576p@50 Hz
1280 × 720p@50 Hz
1920 × 1080i@50 Hz
1920 × 1080p@50 Hz
1920 × 1080p@24 Hz

Audiobemenetek

SAT/CATV, DVD, BD:
Lineáris PCM 7.1 cs.,
Dolby Digital, DTS

Hangszugárzók Első hangszugárzó

Hangszugárzó rendszer teljes tartományt lefedő, akusztikusan hangolt felfüggesztés

Hangszóró egység 50 mm, kónuszos

Középső hangszugárzó

Hangszugárzó rendszer teljes tartományt lefedő, bassz-reflex

Hangszóró egység 50 mm, 2 × kónuszos

Mélyhangszugárzó

Hangszugárzó rendszer bassz-reflex mélyszugárzó

Hangszóró egység 100 mm, 2 × kónuszos

Általános

Energiaellátási követelmények

220–240 V, 50/60 Hz-es
váltóáram

Teljesítményfelvétel

bekapcsolva: 95 W

aktív készenlét (az energiatakarékos funkció
bekapcsolva és az állványhoz csatlakoztatott tv-
készülék készenléti üzemmódban van): 0,5 W
vagy kevesebb

Készenlét (HDMI vezérlés kikapcsolva): 0,3 W
vagy kevesebb

Méretek (kb.) 1000 × 550 × 400 mm
(szé × ma × mé)

Tömeg (kb.) 39 kg

Mellékelt tartozékok

Optikai vezeték (1 db)

Távvezérlő (RM-ANU032) (1 db)

AA (R6) típusú elemek (2 db)

Vezetékkötegelő (1 db)

Polc (1 db)

Polctartó tüskék (4 db)

FM huzalantenna (1 db)

AM keretantenna (1 db)

Kezelési útmutató (1 db)

A kivitel és a műszaki adatok előzetes bejelentés nélkül
változhatnak.

- Készenléti teljesítményfelvétel: 0,3 W.
- A nyomtatott áramköri lapok egy részében nem
használtunk halogénezett égésgátló anyagokat.
- Az erősítő 85% feletti hatásfokát a teljes digitális
működésű S-master erősítővel értük el.

Fogalommagyarázat

Dolby Digital

Ez a filmszínházi hangformátum fejlettebb, mint a Dolby Surround Pro Logic. Ebben a formátumban a hátsó hangsugárzók a sztereó hangot egy bővített frekvenciatartományban sugározzák, miközben a mélyhang tartományt egy elkülönített mélyhangsugárzó csatorna fokozza. Ezt a formátumot „5.1”-es rendszernek is nevezik, ahol a mélyhangsugárzót a 0.1 csatornának tervezték (mivel csak akkor működik, amikor a mély basszus hanghatásokra van szükség). A rendszer mind a hat csatornájának hangját egymástól függetlenül rögzítik, a kiváló csatorna elkülönülési jellemzők elérése érdekében. A digitális jelfeldolgozásnak köszönhetően kevesebb a csökkent minőségű jelek mennyisége.

Dolby Pro Logic II

A Dolby Pro Logic II rendszer a kétszatornás hangforrás műsorából öt teljes sáv szélességű kimenő csatornát állít elő. Ezt egy korszerű, nagy jeltisztaságú mátrix surround dekóder végzi, mely bármilyen új hanginformáció hozzáadása vagy hangelszíneződés okozása nélkül kivonja és feldolgozza a térhangzás információkat az eredeti felvételtől.

DTS

A Digital Theater Systems által kifejlesztett digitális hangtömörítési technológia. Ez a technológia az 5.1-csatornás térhangzás kódolásnak felel meg. Ebben a rendszerben a sztereó hátsó csatorna, és egy elkülönített mélyhang csatorna fokozza a térhangzású hang élményét. A DTS rendszer 5.1 teljesen azonos, kiváló minőségű elkülönített digitális hangcsatornát alkalmaz. A kiváló elkülönülési jellemzők a teljesen külön rögzített és digitálisan feldolgozott hangsávoknak köszönhetőek.

HDMI

A HDMI (nagyfelbontású multimédia kapcsolat) olyan interfész, mely egyetlen digitális kapcsolaton keresztül támogatja az audio- és a videojelek továbbítását, és lehetővé teszi a magas minőségű digitális képek és hangok alkalmazását. A HDMI szabvány támogatja a HDCP (nagy sávszélességű digitális tartalomvédelem) másolásvédelmi technológiát, amely a digitális videojelek tömörítési technológiáját tartalmazza.

PCM (impulzuskód moduláció)

Eljárás az analóg audiojelek digitálissá alakítására, melynek köszönhetően a digitális műsorok kiváló minőségben hallgathatók meg.

S-Force PRO Front Surround

A Sony sokéves tapasztalata a térhangzás technológia területén (és az ennek eredményeképpen felgyülemlett hatalmas mennyiségű hangtani tudás) lehetővé tette egy vadonatúj hangfeldolgozási eljárás, és az azt hatékonyan kezelni képes korszerű digitális jelátalakító kifejlesztését, mely az S-Force PRO Front Surround elnevezést kapta. Összevetve a korábbi kéthangszórós térhangzás technológiákkal, az S-Force PRO Front Surround sokkal meggyőzőbben adja vissza a távolság és a térhangzás érzetét, így hátsó hangsugárzók használata nélkül is igazi térhangzás élményben lehet része.

S-Master

Az S-Master a Sony által kifejlesztett, teljesen digitális erősítő technológia, mely hatékonyan képes elnyomni a hangtöredézet és a hangremegést, ezáltal kivételes beszédhang tisztaságot és valóságghú hangvisszaadást kínál. A kompakt méretű erősítőegység nagy teljesítmények kezelésére képes, és hőtani paraméterei is kedvezőbbek.

x.v.Colour

Az „x.v.Colour (x.v.Color)” valóságghúbb színmegjelenítést tesz lehetővé, például a virágok ragyogó színei és a Déli-óceán türkizkékje tekintetében.

Az „x.v.Color” egy reklám elnevezés, amely azokra a termékekre utal, melyek rendelkeznek az xvYCC szabványon alapuló széles színtér megjelenítési képességgel, és a Sony Corporation védjegye.

Az xvYCC egy nemzetközi szabvány, amely a videojelek kiterjesztett színskálájára vonatkozik.

Az xvYCC színskálája szélesebb, mint a jelenlegi televíziós rendszerekben alkalmazott sRGB.

Tárgymutató

A

AV SYNC 39
AMP menü 38
AUDIO DRC 40

B

Beállítás 9
Blu-ray lemezelejátszó (felvevő)
csatlakoztatása 13

D

DIGITAL MEDIA PORT illesztő
csatlakoztatása 17
DISPLAY 27, 40
DUAL MONO 39
DVD-lejátszó (-felvevő)
csatlakoztatása 13, 15

E

Elalvás időzítő 41

H

Hangzaskép 29

M

Műholdvevő
csatlakoztatása 13, 15

N

NIGHT (éjjeli) üzemmód 31

P

„PlayStation 3”
csatlakoztatása 13

R

Rádió 26
Rádióállomások 25

S

S-Force PRO Front Surround 7

T

Távvezérlő
használat előtt 8
működtetés 21



Feleslegessé vált elektromos és elektronikus készülékek hulladékként való eltávolítása (Használható az Európai Unió és egyéb európai országok szelektív hulladékgyűjtési rendszereiben)

Ez a szimbólum a készüléken vagy a csomagolásán azt jelzi, hogy a terméket ne kezelje háztartási hulladékként. Kérjük, hogy az elektromos és elektronikai hulladék gyűjtésére kijelölt gyűjtőhelyen adja le. A feleslegessé vált termékének helyes kezelésével segít megelőzni a környezet és az emberi egészség károsodását, mely bekövetkezhetne, ha nem követi a hulladékkezelés helyes módját. Az anyagok újrahasznosítása segít a természeti erőforrások megőrzésében. A termék újrahasznosítása érdekében további információért forduljon a lakhelyén az illetékesekhez, a helyi hulladékgyűjtő szolgáltatóhoz vagy ahhoz az üzlethez, ahol a terméket megvásárolta.



* 4 1 2 1 1 2 3 1 1 * (1)