

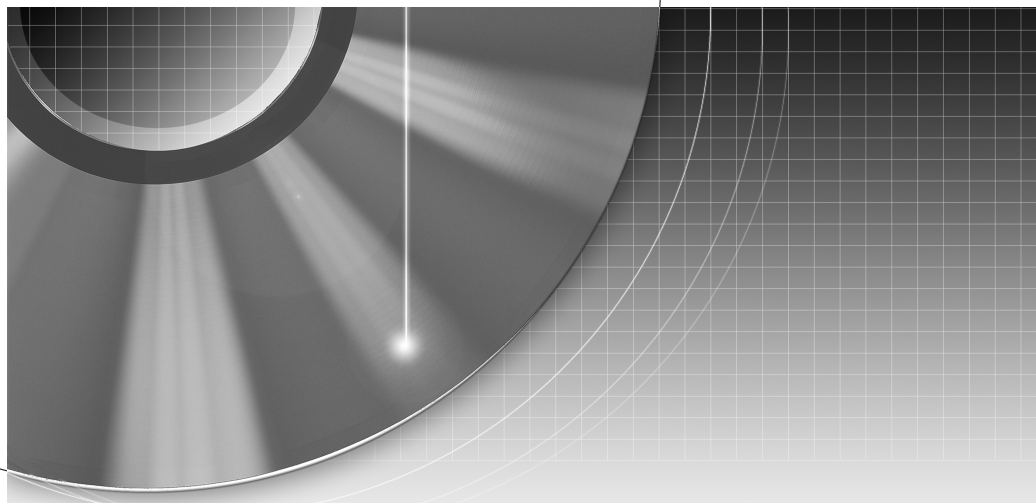

SONY®



DVD Recorder

Betjeningsvejledning

RDR-HX510

RDR-HX710/HX910  **SHOWVIEW®**



ADVARSEL!

Udsæt ikke afspilleren for regn eller fugt, så risiko for brand eller støv undgås.

Undlad at åbne kabinettet for at undgå elektrisk støv. Overlad alt reparationsarbejde til autoriseret servicepersonale.

Netledningen må kun udskiftes af faguddannet servicepersonale.

CLASS 1 LASER PRODUCT
LASER KLASSE 1
クラス 1 レーザ製品

Dette apparat er klassificeret som et KLASSE 1 LASER-produkt. Etiketten med KLASSE 1 LASERPRODUKT er placeret på det laserbeskyttende hus indvendigt.

FORSIGTIG

Brugen af optiske instrumenter i dette produkt øger risikoen for øjenskader. Da laserstrålerne, der anvendes i denne DVD-optager, er skadelige for øjnene, må kabinettet ikke skilles ad. Overlad alt reparationsarbejde til autoriseret servicepersonale.

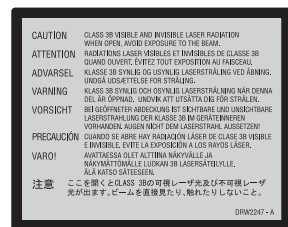

Denne etiket findes på det laserbeskyttede hus indvendigt.

Forholdsregler

- Denne enhed kører ved 220-240 V vekselstrøm, 50/60 Hz. Kontroller, at apparatets driftsspænding er identisk med den lokale strømforsyning.
- Anbring ikke objekter, der er fyldt med væsker, f.eks. vaser, på apparatet, så risiko for brand eller støv undgås.

SHOWVIEW er et af Gemstar Development Corporation registreret varemærke. SHOWVIEW Systemet fremstilles på licens af Gemstar Development Corporation.



Håndtering af udtjente elektriske og elektroniske produkter (Gælder for den Europæiske Union og andre europæiske lande med separate indsamlingsystemer)

Dette symbol på produktet eller emballagen angiver, at produktet ikke må behandles som husholdningsaffald. Det skal i stedet indleveres på en deponeringsplads specielt indrettet til modtagelse og oparbejdning af elektriske og elektroniske produkter. Ved at sikre at produktet bortskaffes korrekt, forebygges de eventuelle negative miljø- og sundhedsskadelige påvirkninger, som en ukorrekt affaldshåndtering af produktet kan forårsage. Genindvinding af materialer vil medvirke til at bevare naturens ressourcer. Yderligere information om genindvindingen af dette produkt kan fås hos myndighederne, det lokale renovationselskab eller butikken, hvor produktet blev købt.

Forholdsregler

Dette udstyr er afprøvet og fundet i overensstemmelse med grænserne, der er angivet i EMC-direktivet, ved brug af et forbindelseskabel, som er kortere end 3 meter.

Om sikkerhed

Hvis der er spildt væske i kabinettet, eller hvis der er faldet genstande ned i det, skal du afbryde strømforsyningen og lade optageren efterse af kvalificerede teknikere, inden du anvender den igen.

Om harddisken

Harddisken har en høj lagringstæthed, hvilket giver optagelser med lang varighed og hurtig adgang til de skrevne data. Den kan dog let blive beskadiget af rystelser, vibrationer og støv og skal ikke placeres i nærheden af magneter. Overhold følgende forholdsregler for at undgå, at vigtige data går tabt.

- Udsæt ikke optageren for voldsomme rystelser.
- Undlad at placere optageren et ustabilt sted eller et sted, hvor den udsættes for mekaniske vibrationer.
- Undlad at placere optageren på en varm overflade, f.eks. en videobåndoptager eller forstærker (receiver).
- Anvend ikke optageren steder med store temperaturudsving (temperaturgradient under 10 °C/time).
- Flyt ikke optageren, mens netkablet er tilsluttet.
- Tag ikke netkablet ud af stikkontakten, mens optageren er tændt.
- Når du tager netkablet ud af stikkontakten, skal du slukke for strømmen og kontrollere, at harddisken ikke er i brug (uret vises på frontdisplaypanelet, og al optagelse eller overførsel er stoppet).
- Undlad at flytte optageren i ét minut, efter at du har taget netkablet ud af stikkontakten.

- Forsøg ikke selv at erstatte eller opgradere harddisken, da dette kan forårsage fejl.

Hvis der opstår fejl i harddisken, kan du ikke gendanne mistede data. Harddisken er kun til midlertidig lagring.

Om reparation af harddisken

- Harddiskens indhold kan kontrolleres under reparation eller eftersyn i forbindelse med fejl eller redigering. Indholdet sikkerhedskopieres eller gemmes dog ikke af Sony.
- Hvis harddisken skal formateres eller udskiftes, yder Sony fuld diskretion. Alt indholdet på harddisken slettes, herunder indhold, som er i strid med lovgivningen om ophavsret.

Om strømkilder

- Optageren er ikke koblet fra strømforsyningen (stikkontakten), så længe den er tilsluttet en stikkontakt på væggen. Dette gælder også, selvom selve optageren er blevet slukket.
- Hvis du ikke vil bruge optageren i længere tid, skal du tage stikket ud af stikkontakten. Hvis du vil tage netkablet ud af stikkontakten, skal du tage fat i selve stikket. Du må aldrig trække i ledningen.
- Før du tager netkablet ud af stikkontakten, skal du kontrollere, at optagerens harddisk ikke er i brug (under optagelse eller overførsel), på frontdisplaypanelet.

Om placering

- Placer optageren et sted med tilstrækkelig ventilation for at forhindre varmeophobning i den.
- Placer ikke optageren på en blød overflade som f.eks. et tæppe, hvor ventilationshullerne kan blive blokeret.
- Optageren må ikke placeres i et lukket rum, f.eks. på en hyld i en bogreol el.lign.
- Optageren må ikke placeres i nærheden af varmekilder eller i omgivelser med direkte sollys, meget støv eller mekaniske rystelser.

- Optageren må ikke placeres skråt. Den er kun beregnet til brug i vandret position.
- Optageren og diske må ikke opbevares i nærheden af udstyr med høj magnetisme som f.eks. mikrobølgeovne og store højttalere.
- Undlad at placere tunge genstande på optageren.

Om optagelse

- Bemærk, at indholdet ikke kan erstattes under nogen omstændigheder, herunder omstændigheder, der kan opstå som følge af en fejl i dette apparat.
- Foretag prøveoptagelser forud for den faktiske optagelse.

Ophavsret

- Tv-programmer, film, videobånd, diske og andet materiale kan være ophavsretligt beskyttet. Uautoriseret optagelse af ophavsretligt beskyttet materiale er i strid med bestemmelserne i lovene om ophavsret. Brug af denne optager i forbindelse med kabel-tv-transmissioner kan desuden kræve autorisation fra kabel-tv-udbyderen og/eller programindehaveren.
- Dette produkt indeholder teknologi til beskyttelse af ophavsretligheder, og er beskyttet af USA patenter og andre intellektuelle ophavsretligheder. Anvendelse af denne teknologi til beskyttelse af ophavsretligheder skal være autoriseret af Macrovision, og teknologien er beregnet til hjemmebrug og anden begrænset fremvisning, med mindre Macrovision har givet tilladelse til andet. Reverse engineering og disassembling er forbudt.

Kopisikringsfunktion

Da optageren har en kopisikringsfunktion, kan programmer, der modtages via en ekstern tuner (medfølger ikke), indeholde kopibeskyttelsessignaler (kopisikringsfunktion) og kan derfor ikke optages, afhængigt af signaltypen.

VIGTIG MEDDELELSE

Advarsel: Med denne optager kan du bevare et stillvideobillede eller et skærbillede på tv-skærmen uendeligt. Hvis du lader stillvideobilledet eller skærbilledet forblive på tv-skærmen i lang tid, kan tv-skærmen blive permanent beskadiget. Plasmadisplaypaneler og projektions-tv- er særlig udsatte.

Hvis du har spørgsmål eller problemer i forbindelse med optageren, skal du kontakte den nærmeste Sony-forhandler.

Om denne betjeningsvejledning

Kontroller modelnavnet

Instruktionerne i denne betjeningsvejledning er til 3 modeller: RDR-HX510, RDR-HX710, og RDR-HX910. Kontroller modelnummeret på frontpanelet på optageren.

- I denne vejledning beskrives den interne harddisk som "HDD", og "disk" bruges som generel henvisning til HDD'en, DVD'er eller CD'er, medmindre andet angives i teksten eller illustrationerne.
- I instruktionerne i denne vejledning beskrives betjeningsknapperne på fjernbetjeningen. Du kan også bruge betjeningsknapperne på optageren, hvis de har de samme eller næsten de samme navne som knapperne på fjernbetjeningen.
- Illustrationerne på skærmdisplayet i denne vejledning er muligvis ikke helt magen til den grafik, der vises på din tv-skærm.
- RDR-HX710/HX910 er brugt som eksempel.
- Beskrivelserne til DVD'er i denne vejledning henviser til DVD'er, der oprettes på denne optager. Beskrivelserne gælder ikke for DVD'er, der er oprettet på andre optagere og senere afspilles på denne optager.

Indholdsfortegnelse

ADVARSEL!	2
Forholdsregler	2
Anvendelse af DVD-optageren	7
Introduktion til disktyper	8
Diske, der kan indspilles på og afspilles fra	8
Diske, der kan afspilles	10

Tilslutninger og indstillinger	12
Tilslutning af optageren	12
Trin 1: Udpakning	12
Trin 2: Tilslutning af antennekablet	13
Trin 3: Tilslutning af videokablerne	14
Om SMARTLINK-funktionerne (kun i forbindelse med SCART-forbindelser)	15
Brug af knappen PROGRESSIVE	16
Trin 4: Tilslutning af lydskablerne	17
Trin 5: Tilslutning af netkablet	18
Trin 6: Klargøring af fjernbetjeningen	19
Styring af tv-apparater med fjernbetjeningen	19
Styring af lydstyrken på AV-forstærkeren (receiveren) med fjernbetjeningen	20
Hvis du har en Sony DVD-afspiller eller mere end én Sony DVD-optager	21
Trin 7: Lynopsætning	22
Tilslutning af en videobåndoptager eller en lignende enhed	24
Tilslutning til LINE 3/DECODER-stikket	24
Tilslutning til LINE 2 IN- eller LINE 4 IN-stikkene	25
Tilslutning til en satellit eller en digital tuner	26
Tilslutning af en PAY-TV/Canal Plus-dekoder	27
Tilslutning af en dekoder	27
Indstilling af PAY-TV/Canal Plus-kanaler	28

Syv grundlæggende handlinger — Lær din DVD-optager at kende

1. Indsættelse og formatering af en DVD-disk (Diskoplysninger)	30
Indsættelse af en disk	30
Formatering af en DVD-disk (Diskoplysninger)	30
2. Optagelse af et program	32
Kontrol af status under optagelse	33
3. Afspilning af et optaget program (Titelliste)	33
4. Visning af afspilningstiden og afspilningsoplysninger	35
Kontrol af afspilningstiden/den resterende tid	36
5. Ændring af navnet på et optaget program	37
6. Navngivning og beskyttelse af en disk	39
Navngivning af en disk	39
Beskyttelse af en disk	39
7. Afspilning af disken på andet DVD-udstyr ("finalize" - færdiggørelse)	40
Ophævelse af diskfærdiggørelse	41

Timeroptagelse	42
Før optagelse	42
Optagetilstand	42
Optagelse af stereoprogrammer og tosprogede programmer	43
Billeder, der ikke kan optages	43
Timeroptagelse (Standard/ShowView)	44
Manuel indstilling af timeren (Standard)	44
Optagelse af tv-programmer ved hjælp af ShowView-systemet (kun RDR-HX710/HX910)	46
Brug af Quick Timer-funktionen	47
Justering af optagelsesbilledets kvalitet og størrelse	47
Oprettelse af kapitler i en titel	48
Kontrol/ændring/annullering af timerindstillinger (Timerliste)	49
Automatisk sletning af gamle titler (Automatisk sletning af optagelser)	50
Optagelse fra tilsluttet udstyr	51
Optagelse fra tilsluttet udstyr med en timer (Synkroniseret optagelse)	51
Optagelse fra tilsluttet udstyr uden en timer	52

Afspilning	53
Afspilning	53
Afspilningsindstillinger	55
Justering af billedkvaliteten	57
Justering af lyd-kvaliteten	57
Midlertidigt stop af en tv-udsendelse (TV-pause)	58
Afspilning fra begyndelsen af det program, du er ved at optage (Følg afspilning)	58
Afspilning af en tidligere optagelse, mens du optager (Samtidig optagelse og afspilning)	59
Søgning efter titel/kapitel/spor osv.	60
Søgning ved hjælp af miniature (Visuel søgning)	60
Søgning efter titelnummer eller tidskode	60
Afspilning af MP3-lydspor eller JPEG-billedfiler	61
Valg af et MP3-album eller -spor	61
Valg af et JPEG-album eller -billede	62
Om MP3-lydspor og JPEG-billedfiler	63
MP3-lydspor eller JPEG-billedfiler, som optageren kan afspille	63
Om afspilningsrækkefølgen af album, spor og filer	64

Sletning og redigering	65
Før redigering	65
Redigeringsindstillinger for HDD'en og DVD-RW'er (VR-tilstand)	65
Redigeringsoplysninger til DVD+RW'er/DVD-RW'er (video-tilstand)/DVD+R'er/ DVD-R'er	66
Sletning og redigering af en titel	66
Sletning af et kapitel (Slet kapitel)	67
Sletning af en sektion på en titel (Slet A til B)	67
Sletning af flere titler (Slet titler)	68
Opdeling af en titel (Opdel)	68
Sletning af alle titler på disken	69
Sletning af titler for at frigøre diskplads (Diskoversigt)	69
Oprettelse af kapitler manuelt	69

Oprettelse og redigering af en afspilningsliste	70
Flytning af en afspilningsliste (Redig. ræk.flg.)	71
Kombinering af flere afspilningslistetitler (Kombiner)	71
Opdeling af en afspilningsliste (Opdel)	72
Overførsel (harddisk ↔ DVD)	73
Inden overførsel	73
Om "Overfør.tilst."	73
Overførsel	75
Overførsel af en enkelt titel (Titeloverførsel)	75
Overførsel af flere titler (Overfør valgte titler)	76
DV-overførsel	
(kun RDR-HX710/HX910)	78
Inden DV-overførsel	78
Forberedelse til DV-overførsel	78
Optagelse af et helt DV format-bånd (Direkte overførsel)	79
Programredigering	80
Indstillinger og justeringer	82
Indstillinger for antennemodtagelse og sprog (Indstillinger)	82
Kanalindstilling	82
Kanalliste (ændring/deaktivering af kanalerne)	85
TV-oversigt	85
Klokkeslæt	86
Sprog	87
Videoundstillinger (Video)	87
Lydindstillinger (Lyd)	89
Optagelse og indstillinger for børnesikring (Funktioner)	91
Indstillinger for disk og fjernbetjening/fabriksindstillinger (Andre indst.)	93
Lynopsætn.	
(Nulstilling af optageren)	95
Yderligere oplysninger	96
Fejlfinding	96
Funktionen til selvdiagnosticering	
(når der vises bogstaver og tal i displayet)	102
Bemærkninger om optageren	102
Specifikationer	103
Om i.LINK (kun RDR-HX710/HX910)	104
Guide til dele og kontrolelementer	106
Ordliste	110
Oversigt over sprogkoder	112
Områdekode	112
Indeks	113

Anvendelse af DVD-optageren

Optagelse/afspilning

Kompatible medier og referencesider

Hurtig adgang til indspillede titler

– Titelliste

→ **HDD** **+RW** **-RWVR** **-RWVideo** **+R** **-R**

"3. Afspilning af et optaget program (Titelliste)" på side 33

Afspil begyndelsen af en titel, mens den indspilles

– Følg afspilning

→ **HDD** **-RWVR**

"Afspilning fra begyndelsen af det program, du er ved at optage (Følg afspilning)" på side 58

Visning af én titel, mens en anden titel optages

– Samtidig optagelse og afspilning

→ **HDD** **+RW** **-RWVR** **-RWVideo** **+R** **-R**
VCD **CD** **DATA DVD** **DATA CD**

"Afspilning af en tidligere optagelse, mens du optager (Samtidig optagelse og afspilning)" på side 59

Overførsel/redigering

Kompatible medier og referencesider

Oprettelse af dit eget program

– Afspilningsliste

→ **HDD** **-RWVR**

"Oprettelse og redigering af en afspilningsliste" på side 70

Kopiering af en indspillet titel til og fra harddisken

– Overførsel (harddisk ↔ DVD)

→ **HDD** **+RW** **-RWVR** **-RWVideo** **+R** **-R**

"Overførsel (harddisk ↔ DVD)" på side 73

Automatisk overførsel af DV-bånd

– DV-overførsel

(Kun RDR-HX710/HX910)

→ **HDD** **+RW** **-RWVR** **-RWVideo** **+R** **-R**

"DV-overførsel (kun RDR-HX710/HX910)" på side 78

Der findes en liste over diske, der kan indspilles på og afspilles fra, på side 8.

Introduktion til disktyper

Diske, der kan indspilles på og afspilles fra

Type	Disklogo	Ikon, der bruges i denne vejledning	Formatering (nye diske)	Kompatibilitet med andre DVD-afspillere (færdiggørelse)
Harddisk (intern)			(Der kræves ingen formatering)	Overfør indhold fra harddisken til en DVD, så det kan afspilles på andre DVD-afspillere
DVD+RW	 DVD + ReWritable  DVD + ReWritable		Automatisk formateret i +VR-tilstand	Kan afspilles på DVD+RW-kompatible afspillere (automatisk færdiggørelse)
DVD-RW	 *2		Formater i VR-tilstand (side 35)	Kan kun afspilles på afspillere, der er kompatible med VR-tilstand (færdiggørelse er ikke nødvendig)
	 RW 2		Formater i video-tilstand (side 35)	Kan afspilles på de fleste DVD-afspillere (færdiggørelse er nødvendig) (side 40)
DVD+R			Automatisk formateret	Kan afspilles på de fleste DVD-afspillere (færdiggørelse er nødvendig) (side 40)
DVD+R DL				
DVD-R	 R 4.7		Automatisk formateret	Kan afspilles på de fleste DVD-afspillere (færdiggørelse er nødvendig) (side 40)

Brugbare diskversioner (fra marts 2005)

- DVD+RW'er med 8x-hastighed eller langsommere
- DVD-RW'er med 6x-hastighed eller langsommere (ver.1.1, ver.1.2 med CPRM^{*1})
- DVD+R'er med 16x-hastighed eller langsommere
- DVD-R'er med 16x-hastighed eller langsommere (ver. 2.0, ver. 2.1)

- DVD+R DL-diske (dobbeltlagsdiske) med 2.4x-hastighed

"DVD+RW", "DVD-RW", "DVD+R", "DVD+R DL" og "DVD-R" er varemærker.

^{*1} CPRM (Content Protection for Recordable Media) er en kodningsteknologi, der beskytter ophavsretten til billeder.

^{*2} Dette logo gælder for DVD-RW-diske med 4x- og 6x-hastighed.

	Optagefunktioner				Redigeringsfunktioner			
	Genskrivbar (side 42)	Autom. kapitel- inddeling (side 91)	Manuel kapitel- inddeling (side 69)	Optag 16:9- formater (side 47)	Skift titelnavn (side 66)	Slet titel (side 68)	Slet A-B (side 67)	Playlist (side 70)
	Ja	Ja	Ja	Ja	Ja	Ja	Ja	Ja
	Ja	Ja	Nej	Nej	Ja	Ja	Ja	Nej
	Ja	Ja	Ja	Ja	Ja	Ja	Ja	Ja
	Ja	Ja	Nej	Ja ^{*3}	Ja	Ja	Nej	Nej
	Nej	Ja	Nej	Nej	Ja	Ja ^{*4}	Nej	Nej
	Nej	Ja	Nej	Ja ^{*3}	Ja	Ja ^{*4}	Nej	Nej









Diske, der ikke kan optages på

- 8 cm-diske
- DVD-R'er i VR-tilstand (Video Recording-format)

^{*3} Kun hvis optagetilstanden er LSP, SP, HSP eller HQ og "Format for dvd-optag." indstilles til "16:9".

^{*4} Du kan ikke frigøre plads på disken ved at slette titler.

Diske, der kan afspilles

Type	Disklogo	Ikon, der bruges i denne vejledning	Kendetegn
DVD VIDEO			Diske som f.eks. film, der kan købes eller lejes
VIDEO CD			VIDEO CD'er eller CD-R'er/CD-RW'er i VIDEO CD-/Super VIDEO CD-format
CD			Musik-CD'er eller CD-R'er/CD-RW'er i musik-CD-format, der kan købes
DATA DVD	—		DVD+RW'er/DVD+R'er/DVD-RW'er/ DVD-R'er/DVD-ROM'er, som indeholder JPEG-billedfiler
DATA CD	—		CD-ROM'er/CD-R'er/CD-RW'er, som indeholder MP3-lydspor eller JPEG-billedfiler
8 cm-DVD+RW/ DVD-RW/DVD-R	—	—	8 cm-DVD+RW, DVD-RW og DVD-R, der er optaget med et DVD-videokamera. (Stillebilleder, der optages med et DVD- videokamera, kan ikke afspilles.)

"DVD VIDEO" og "CD" er varemærker.

Diske, der ikke kan afspilles

- PHOTO CD'er
- CD-ROM'er/CD-R'er/CD-RW'er, som ikke er optaget i musik-CD- eller Video-CD-format, eller som ikke indeholder MP3- eller JPEG-filer
- Datadel på CD-Extras
- DVD-ROM'er, som ikke indeholder JPEG-filer eller ikke er i DVD Video-format.
- DVD-lyddiske
- DVD-RAM'er
- HD-lag på Super Audio CD'er
- DVD VIDEO'er med en anden områdekode (side 11)
- DVD-R'er, som er optaget i VR-tilstand (Video Recording-format)

Maks. antal titler, der kan optages

Disk	Antal titler*
HDD	300
DVD-RW/DVD-R	99
DVD+RW/DVD+R	49
DVD+R DL	49

* Den maksimale længde for hver titel er otte timer.

Bemærkning til afspilningsfunktioner for DVD VIDEO'er/VIDEO CD'er

Nogle afspilningsfunktioner for DVD VIDEO'er/VIDEO CD'er er muligvis forudindstillet af softwareproducenten. Da denne optager afspiller DVD VIDEO'er/VIDEO CD'er afhængigt af det diskindhold, der er udviklet af softwareproducenterne, er nogle afspilningsfunktioner muligvis ikke tilgængelige. Se også instruktionerne, der følger med DVD VIDEO'erne/VIDEO CD'erne.

Områdekode (kun DVD VIDEO)

Optageren har en områdekode trykt bag på enheden og kan kun afspille DVD VIDEO'er (kun afspilning), der er afmærket med identiske områdekoder. Dette system bruges til beskyttelse af omhavsretten.

DVD VIDEO'er, der er afmærket med , kan også afspilles på denne optager. Hvis du prøver at afspille en anden DVD VIDEO, vises meddelelsen "Regionskoden tillader ikke afspilning." på tv-skærmen. Afhængigt af DVD VIDEO'en, er der muligvis ikke afmærket en områdekode, selvom afspilning af DVD VIDEO'en ikke er mulig på grund af områdebegrænsninger.



Musikdiske kodet med teknologi til beskyttelse af ophavsret

Dette produkt er beregnet til at afspille diske, der følger CD-standarden (Compact Disc). Nogle pladeselskaber har her på det seneste lanceret forskellige musikdiske kodet med teknologi til beskyttelse af ophavsret. Vær opmærksom på, at der blandt disse diske er nogle, der ikke følger CD-standarden, og de kan muligvis ikke afspilles på dette produkt.

Bemærkninger om DualDiscs

En DualDisc er en tosidet disk, der kombinerer dvd-indhold på den ene side med digitalt lydindhold på den anden.

Da materialet på lydsiden imidlertid ikke stemmer overens med cd-standarden (Compact Disc), kan afspilning på dette produkt ikke garanteres.

⚡ Bemærkninger

- Nogle DVD+RW'er/DVD+R'er, DVD-RW'er/DVD-R'er eller CD-RW'er/CD-R'er kan ikke afspilles på denne optager på grund af diskens optagekvalitet eller fysiske tilstand eller på grund af optageenhedens egenskaber og optagesoftware. Disken kan ikke afspilles, hvis den ikke er blevet korrekt færdiggjort. Du kan finde flere oplysninger i betjeningsvejledningen til optageenheden.
- Du kan ikke blande VR-tilstand og video-tilstand på den samme DVD-RW. Hvis du vil ændre diskformatet, kan du omformatere disken (side 35). Bemærk, at diskens indhold slettes efter omformatering.
- Du kan ikke afkorte den tid, der skal bruges til optagelse, heller ikke med højhastighedsdiske.
- Det anbefales, at du bruger diske, hvor "For Video" (Til video) er trykt på pakken.
- Du kan ikke føje nye optagelser til DVD+R'er, DVD-R'er eller DVD-RW'er (video-tilstand), der indeholder optagelser, som er udført på andet DVD-udstyr.
- I nogle tilfælde kan du ikke føje nye optagelser til DVD+RW'er, der indeholder optagelser, som er udført på andet DVD-udstyr. Bemærk, at denne optager overskriver DVD-menuen, hvis du tilføjer en ny optagelse.
- Du kan ikke redigere optagelser, der er udført på DVD+RW'er, DVD-RW'er (video-tilstand), DVD+R'er eller DVD-R'er, som består af andet DVD-udstyr.
- Hvis disken indeholder pc-data, der ikke kan genkendes af denne optager, slettes dataene.
- Afhængigt af disken kan du muligvis ikke optage på nogle diske, der ellers kan optages på.

Tilslutning af optageren

Følg trin 1 til 7 for at tilslutte optageren og justere indstillingerne.

Bemærkninger

- Fastgør ledningerne grundigt for at forhindre uønsket støj.
- Se instruktionerne, der følger med de komponenter, som skal tilsluttes.
- Du kan ikke tilslutte denne optager til et tv, der ikke har et SCART- eller videoindgangsstik.
- Sørg for at tage netkabel til hver enkelt komponent ud før tilslutning.

Trin 1: Udpakning

Kontroller, at du har følgende dele:

- Netkabel (1)
- Antennekabel (1)
- Fjernbetjening (1)
- R6-batterier (størrelse AA) (2)

Trin 2: Tilslutning af antennekablet

Tilslut antennekablet ved at benytte fremgangsmåden nedenfor. Tilslut ikke netkablet, før du når "Trin 5: Tilslutning af netkablet" på side 18.

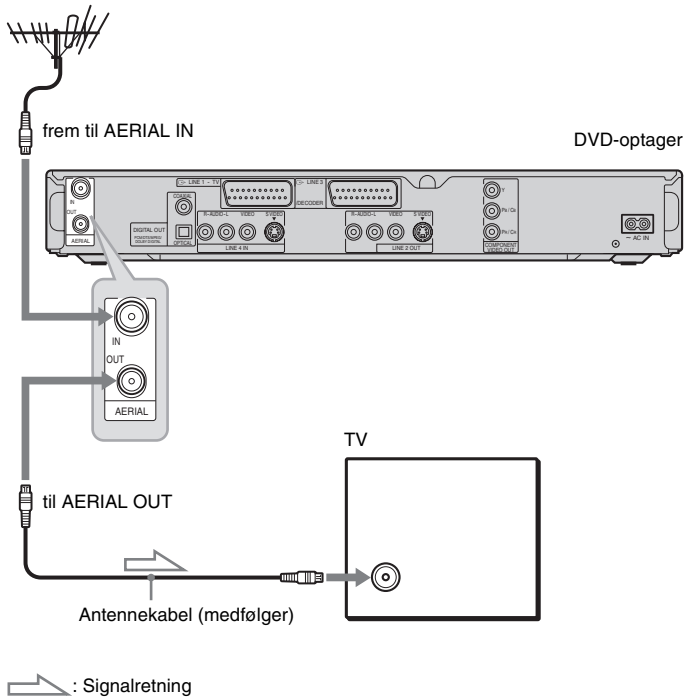

- 1** Tag antennekablet ud af tv'et, og tilslut det til AERIAL IN på optagerens bagpanel.
- 2** Tilslut AERIAL OUT på optageren til antenneindgangen på tv'et ved hjælp af det medfølgende antennekabel.

Trin 3: Tilslutning af videokablerne

Vælg en af følgende metoder **A** til **D**, afhængigt af indgangsstikket på tv-skærmen, projektoren eller AV-forstærkeren (receiveren). Det vil gøre det muligt at se billeder.

A Tilslutning til et SCART-indgangsstik

Når du indstiller "Line 1-udgang" til "S-video" eller "RGB" i "Lynopsætning" (side 22), skal du bruge et SCART-kabel, der er i overensstemmelse med det valgte signal.

B Tilslutning til et videoindgangsstik

Du vil kunne billeder af standardkvalitet.

C Tilslutning til et S VIDEO-indgangsstik

Du nyde billeder af høj kvalitet.

D Tilslutning til indgangsstik på komponentvideo (Y, P_B/C_B, P_R/C_R)

Du nyde nøjagtig farvegengivelse og billeder af høj kvalitet.

Hvis det anvendte tv accepterer progressive signaler i 525p/625p-format, skal du bruge denne forbindelse og indstille "Komponentudgang" i "Video"-opsætningen til "Til" (side 88). Tryk derefter på PROGRESSIVE på fjernbetjeningen for at sende progressive videosignaler. For flere oplysninger, se "Brug af knappen PROGRESSIVE" på side 16.

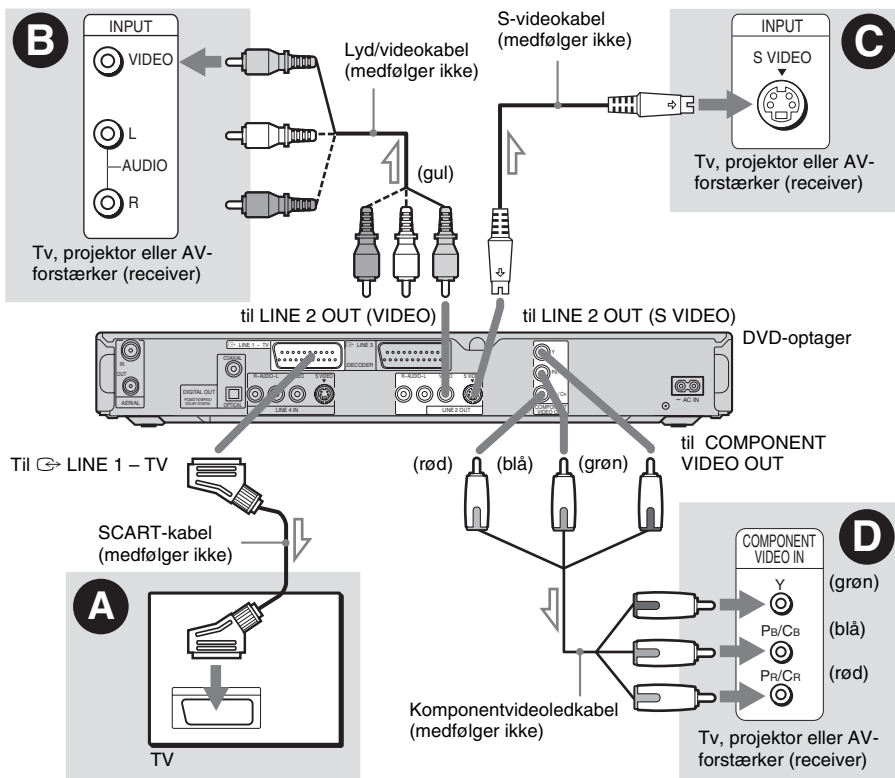

: Signalretning

Ved afspilning af "wide screen"-billeder

Nogle optagne billeder passer muligvis ikke til tv-skærmen. Se side 87 for oplysninger om ændring af billedstørrelsen.

Hvis du tilslutter til en videobåndoptager

Tilslut videobåndoptageren til LINE 3/ DECODER-stikket på optageren (side 24).

⚡ Bemærkninger

- Tilslut ikke mere end én type videokabel mellem optageren og tv'et samtidig.
- Du kan ikke bruge knappen PROGRESSIVE sammen med forbindelse **B** og **C**.
- Når du tilslutter optageren til tv'et via SCART-stikkene, indstilles tv'ets indgangskilde automatisk til optageren, når du starter afspilning. Tryk evt. på  TV/VIDEO for at indstille indgangskilden til tv'et igen.
- Du skal bruge et SCART-kabel med samtlige 21 ben for at få en korrekt SMARTLINK-forbindelse. Se betjeningsvejledningen til tv'et for at få oplysninger om denne forbindelse.
- Hvis du tilslutter denne optager til et tv med SMARTLINK, skal du indstille "Line 1-udgang" til "Video" i "Lynopsætning".

Om SMARTLINK-funktionerne (kun i forbindelse med SCART-forbindelser)

Hvis det tilsluttede tv (eller andet tilsluttet udstyr som f.eks. en internetboks) er kompatibel med SMARTLINK, NexTVView Link^{*3}, MEGALOGIC^{*1}, EASYLINK^{*2}, CINEMALINK^{*2}, Q-Link^{*3}, EURO VIEW LINK^{*4} eller T-V LINK^{*5}, kører optageren automatisk SMARTLINK-funktionen, når du har fuldført tilslutningsmetode **A** på side 14 (SMARTLINK-indikatoren lyser, når du tænder for tv'et). Du kan bruge følgende SMARTLINK-funktioner.

- Download af TV-kanaler
Du kan overføre de forudindstillede tunerdata fra dit tv til denne optager og indstille optageren efter de pågældende data i "Lynopsætning". Derved forenkles "Lynopsætning"-proceduren betydeligt. Pas på ikke at tage kablerne ud eller afslutte "Lynopsætning"-funktionen under denne procedure (side 22).
- Direkte optagelse fra tv
Du kan let optage det, du ser på tv'et (side 32).

- Direkte afspilning
Du kan tænde for optageren og tv'et, indstille tv'ets indgang til optageren og starte afspilning ved blot at trykke på knappen  (afspil) en enkelt gang (side 54).
- Direkte menu
Du kan tænde for optageren og tv'et, indstille tv'et til optagerens kanal og få vist menuen Titelliste ved blot at trykke på knappen TITLE LIST en enkelt gang (side 54).
- Direkte timer
Du kan tænde for optageren og tv'et, indstille tv'et til optagerens kanal og få vist menuen til programmering af timeren ved blot at trykke på knappen **TIMER** en enkelt gang (side 45).
- Automatisk slukning
Optageren slukkes automatisk, hvis den ikke bruges, efter at du har slukket for tv'et.
- NexTVView Download
Du kan let indstille timeren vha. NexTVView Download-funktionen på tv'et. Se betjeningsvejledningen til tv'et.

*1 "MEGALOGIC" er et registreret varemærke tilhørende Grundig Corporation.

*2 "EASYLINK" og "CINEMALINK" er varemærker tilhørende Philips Corporation.

*3 "Q-Link" og "NexTVView Link" er varemærker tilhørende Panasonic Corporation.

*4 "EURO VIEW LINK" er et varemærke tilhørende Toshiba Corporation.

*5 "T-V LINK" er et varemærke tilhørende JVC Corporation.

⚡ Tip

SMARTLINK fungerer også sammen med tv-apparater eller andet udstyr med EPG-timerstyring, EPG-titeloverførsel og direkte optagefunktioner. Se betjeningsvejledningen, der følger med tv'et eller det andet udstyr, for at få flere oplysninger.

⚡ Bemærkninger

- SMARTLINK-funktionerne er kun tilgængelige, når "Video" vælges i "Line 1-udgang".
- Ikke alle tv-apparater kan bruges med ovennævnte funktioner.

Brug af knappen PROGRESSIVE

Med knappen PROGRESSIVE kan du vælge det signalformat, optageren sender videosignaler i: interlace eller progressivt.

- 1 Tilslut optageren ved hjælp af COMPONENT VIDEO OUT-stikkene (metode **D** på side 14).
- 2 Indstil "Komponentudgang" i "Video"-opsætningen til "Til" (side 88).
- 3 Tryk på knappen PROGRESSIVE. "PROGRESSIVE" vises i displayet på frontpanelet, når der sendes progressive signaler fra optageren.

◆ Progressiv

Vælg denne indstilling, når:

- tv'et accepterer progressive signaler, og
- tv'et er tilsluttet COMPONENT VIDEO OUT-stikkene.

Bemærk, at billederne ikke er tydelige, eller der muligvis ikke vises nogen billeder, hvis du vælger progressivt signaloutput, når ingen af betingelserne ovenfor er opfyldt.

◆ Interlace

Indstil til denne position, når:

- tv'et ikke accepterer progressive signaler, eller
- tv'et er tilsluttet andre stik end COMPONENT VIDEO OUT-stikkene (LINE 2 OUT (VIDEO eller S VIDEO)).

💡 Tip

Når du vælger progressivt signaloutput, kan du finjustere signalet efter, hvilken type software du ser (side 88).

⚠ Bemærk

Brugere bør bemærke, at ikke alle højopløsning-tv er fuldt kompatible med dette produkt, hvilket kan medføre billedforstyrrelser. I tilfælde af problemer med progressivt scannede billeder af typen 525/625 anbefales det, at brugeren skifter forbindelsen til "standarddefinitions"-output. Hvis du har spørgsmål vedr. dit tv-apparats kompatibilitet med denne DVD-optager model 525p/625p, bedes du venligst kontakte Sonys kundeservicecenter.

Trin 4: Tilslutning af lyd-kablerne

Vælg en af følgende metoder **A** eller **B**, afhængigt af indgangsstikket på tv-skærmen, projektoren eller AV-forstærkeren (receiveren). Det vil gøre det muligt at du lytte til lyd.

A Tilslutning til audio L/R-indgangsstik

Med denne forbindelse bruges tv'ets eller stereoforstærkerens (receiverens) to højttalere til lyd. Du kan benytte følgende surroundeffekter (side 55).

- TV: Dynamisk, bred, nat
- Stereoforstærker (receiver): Standard, nat

B Tilslutning til et digitalt lydindgangsstik

Hvis AV-forstærkeren (receiveren) har en Dolby^{*1} Digital-, DTS^{*2}- eller MPEG-lyddekoder og et digitalt indgangsstik, skal du bruge denne forbindelse. Du kan benytte Dolby Digital (5.1-kanal), DTS (5.1-kanal) og MPEG (5.1-kanal) lyd-surroundeffekter.

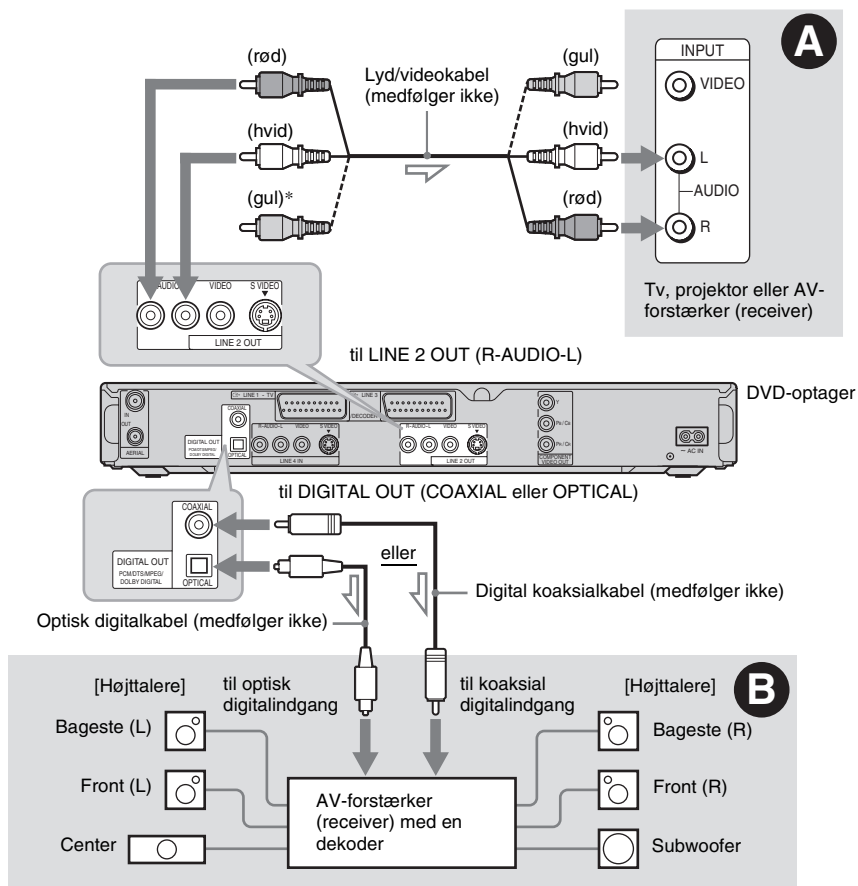

 : Signalretning

* Det gule stik bruges til videosignaler (side 14).

Tip

Du finder oplysninger om korrekt placering af højttalerne i betjeningsvejledningen, der følger med de tilsluttede komponenter.

Bemærkninger

- Du må ikke tilslutte tv'ets lydudgangsstik til LINE IN (R-AUDIO-L)-stikkene samtidigt. Derved opstår der uønsket støj fra tv'ets højttalere.
- I forbindelse **A** må du ikke tilslutte LINE IN (R-AUDIO-L)- og LINE 2 OUT (R-AUDIO-L)-stikkene i tv'ets lydudgangsstik samtidigt. Derved opstår der uønsket støj fra tv'ets højttalere.
- I forbindelse **B** skal du efter tilslutning angive de korrekte indstillinger under "Lydtilslutning" i "Lynopsætning" (side 22). Hvis ikke du gør dette, høres der ingen lyd eller høj støj fra højttalerne.
- Med forbindelse **B** kan optagerens surround-lydeffekter ikke bruges.

*1 Fremstillet på licens fra Dolby Laboratories. "Dolby" og det dobbelte D-symbol er varemærker tilhørende Dolby Laboratories.

*2 "DTS" og "DTS Digital Out" er varemærker tilhørende Digital Theater Systems, Inc.

Trin 5: Tilslutning af netkablet

Tilslut det medfølgende netkabel i AC IN-stikket på optageren. Sæt derefter netkablet til optageren og tv'et i stikkontakten. Når du har tilsluttet elkablet, **skal du vente et kort øjeblik, før du betjener optageren**. Du kan betjene optageren, når displayet på frontpanelet lyser, og optageren er i standby.

Hvis du tilslutter yderligere udstyr til optageren (side 24), skal du sikre dig, at du først tilslutter netkablet, efter alle tilslutninger er fuldført.

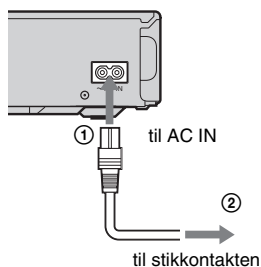

Trin 6: Klargøring af fjernbetjeningen

Du kan styre optageren med den medfølgende fjernbetjening. Indsæt to R6-batterier (størrelse AA), så ⊕- og ⊖-enden på batterierne passer til markeringerne inde i batterirummet. Når du bruger fjernbetjeningen, skal du rette den mod modtagesensoren  på optageren.

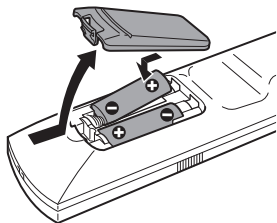

⚡ Bemærkninger

- Hvis den medfølgende fjernbetjening forstyrrer en anden Sony DVD-optager eller -afspiller, kan du ændre kommandonummeret for denne optager (side 21).
- Brug batterierne korrekt for at undgå evt. utætheder og ætsning. Rør ikke ved væsken, uden at hænderne er beskyttet, i tilfælde af utætheder. Bemærk følgende:
 - Brug ikke et nyt batteri sammen med et gammelt batteri, og brug ikke batterier fra forskellige producenter.
 - Forsøg ikke at oplade batterierne.
 - Hvis du ikke vil bruge fjernbetjeningen i en længere periode, skal du tage batterierne ud.
 - Hvis der opstår utæthed i batterierne, skal du aftørre evt. væske i batterirummet og indsætte nye batterier.
- Sørg for, at modtagesensoren (afmærket med  på frontpanelet) ikke udsættes for stærkt lys, f.eks. direkte sollys eller lysudstyr. Optageren reagerer muligvis ikke på fjernbetjeningen.

Styring af tv-apparater med fjernbetjeningen

Du kan justere fjernbetjeningens signal, så du kan styre tv'et med den.

Hvis du tilslutter optageren til en AV-forstærker (receiver), kan du bruge den medfølgende fjernbetjening til at styre lydstyrken på AV-forstærkeren (receiveren).

⚡ Bemærkninger

- Afhængigt af den tilsluttede enhed, kan du muligvis ikke styre tv'et eller AV-forstærkeren (receiveren) med nogle af eller alle knapperne nedenfor.
- Hvis du indtaster et nyt kodenummer, slettes det tidligere indtastede kodenummer.
- Når du udskifter batterierne på fjernbetjeningen, nulstilles kodenummeret muligvis til standardindstillingen. Indstil det korrekte kodenummer igen.

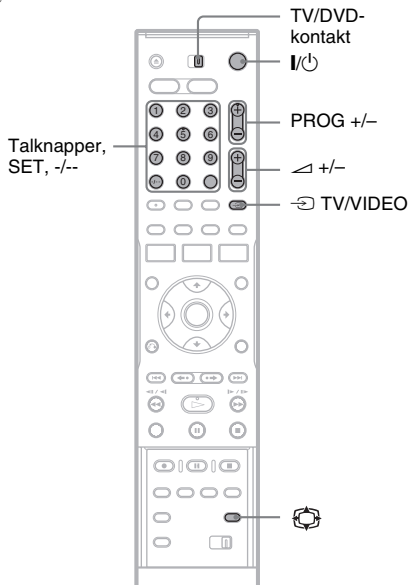

- 1 Skub TV/DVD-kontakten til TV.
- 2 Hold I/⏻ nede.
- 3 Indtast tv'ets fabrikatkode (se "Kodenumre for tv-apparater, der kan fjernbetjenes" på næste side) ved hjælp af talknapperne.

4 Slip I/⏻.

Når TV/DVD-kontakten er indstillet til TV, udfører fjernbetjeningen følgende:

Knapper	Betjening
I/⏻	Tænder eller slukker for tv'et
∠ (lydstyrke) +/-	Justerer lydstyrken på tv'et +/-
PROG +/-	Vælger programpositionen på tv'et
⊞ (bredformat)	Skifter til eller fra bredformat på et Sony widescreen-tv
↺ TV/VIDEO	Skifter tv'ets indgangskilde
Talknapper og SET, -/--*	Vælger programpositionen på tv'et

* Hvis du bruger talknapperne til at vælge tv'ets programposition med, skal du trykke på -/-- efterfulgt af talknapperne i forbindelse med tocifrede tal.

Fabrikat	Kodenummer
Hitachi	23, 24, 72
Loewe	06, 45
Nokia	15, 16, 69, 73
Panasonic	17, 49
Philips	06, 07, 08, 23, 45, 72
Saba	12, 13, 36, 43, 74, 75
Samsung	06, 22, 23, 71, 72
Sanyo	25
Sharp	29
Telefunken	12, 13, 36, 43, 74, 75
Thomson	12, 13, 43, 74, 75
Toshiba	38
LG	06
JVC	33

Styring af lydstyrken på AV-forstærkeren (receiveren) med fjernbetjeningen

Sådan betjenes knappen ↺ TV/VIDEO (kun for SCART-forbindelser)

Knappen ↺ TV/VIDEO bruges til at skifte mellem optageren og den senest valgte indgangskilde på tv'et. Ret fjernbetjeningen mod optageren, når du bruger denne knap. Knappen fungerer også, hvis TV/DVD-kontakten er indstillet til DVD.

Når du tilslutter optageren til tv'et via SCART-stikkene, indstilles tv'ets indgangskilde automatisk til optageren, når du starter afspilning. Hvis du vil se en anden kilde, skal du trykke på knappen ↺ TV/VIDEO for at skifte tv'ets indgangskilde.

Kodenumre for tv-apparater, der kan fjernbetjenes

Hvis der er angivet mere end ét kodenummer, skal du indtaste ét ad gangen, indtil du finder det kodenummer, der fungerer sammen med tv'et.

Fabrikat	Kodenummer
Sony	01 (standard)
Aiwa	01 (standard)
Grundig	11

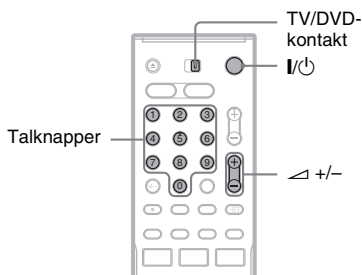

- 1 Skub TV/DVD-kontakten til DVD.
- 2 Hold I/⏻ nede, og indtast fabrikatkoden (se tabellen nedenfor) til AV-forstærkeren (receiveren) ved hjælp af talknapperne.
- 3 Slip I/⏻.

Knapperne ∠ (lydstyrke) +/- bruges til at styre AV-forstærkerens lydstyrke med. Hvis du vil styre tv'ets lydstyrke, skal du skubbe TV/DVD-kontakten til TV.



Tip
Hvis du også vil styre tv'ets lydstyrke, når TV/DVD-kontakten er indstillet til DVD, skal du gentage trinene ovenfor og indtaste kodenummer 90 (standard).

Kodenumre for AV-forstærkere (receivere), der kan fjernstyres

Hvis der er angivet mere end ét kodenummer, skal du indtaste ét ad gangen, indtil du finder det kodenummer, der fungerer sammen med AV-forstærkeren.

Fabrikat	Kodenummer
Sony	78, 79, 80, 91
Denon	84, 85, 86
Kenwood	92, 93
Onkyo	81, 82, 83
Pioneer	99
Sansui	87
Technics	97, 98
Yamaha	94, 95, 96

Hvis du har en Sony DVD-afspiller eller mere end én Sony DVD-optager

Hvis den medfølgende fjernbetjening forstyrrer en anden Sony DVD-optager eller -afspiller, skal du indstille kommandotilstandsnummeret for denne optager og den medfølgende fjernbetjening til et andet nummer end det, der gælder for den anden Sony DVD-optager eller -afspiller. Standardindstillingen til kommandotilstand for denne optager og den medfølgende fjernbetjening er DVD3.

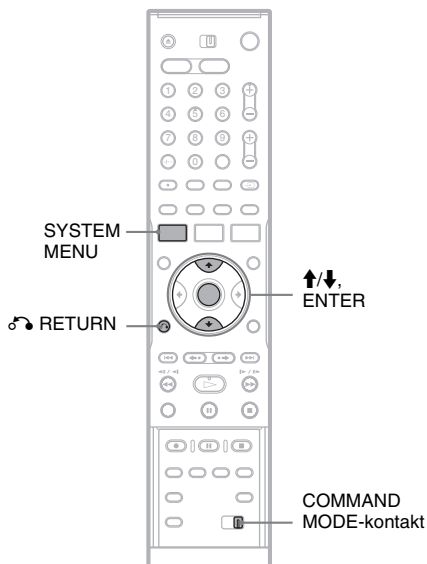

- 1 Tryk på **SYSTEM MENU**.
Systemmenuen vises.
- 2 Vælg **"OPSÆTNING"**, og tryk på **ENTER**.

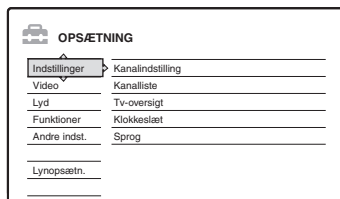

3 Vælg "Andre indst.", og tryk på ENTER.

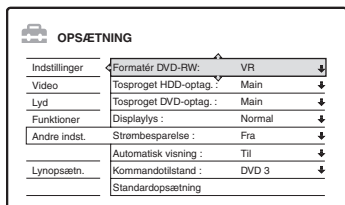

4 Vælg "Kommandotilstand", og tryk på ENTER.

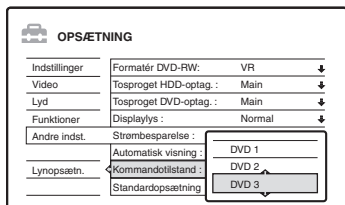

5 Vælg kommandotilstanden (DVD1, DVD2 eller DVD3), og tryk på ENTER.

6 Skub COMMAND MODE-kontakten på fjernbetjeningen, så den svarer til den tilstand, du valgte ovenfor.

Sådan vender du tilbage til det forrige trin

Tryk på RETURN.

Kontroller, at kontakten for kommandotilstand på fjernbetjeningen er sat til standardindstillingen DVD3, før du forsøger at ændre kommandotilstanden for optageren. Hvis kommandotilstanden for fjernbetjeningen er ændret til DVD1 eller DVD2, kan du muligvis ikke betjene optageren.

Trin 7: Lynopsætning

Foretag de grundlæggende justeringer ved at følge instruktionerne på skærmen i "Lynopsætning".

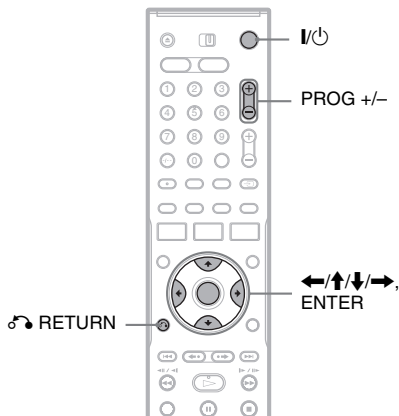

1 Tænd for optageren, og skift indstillingen for input på tv'et, så signalet fra optageren vises på tv-skærmen.

Meddelelsen om de grundlæggende indstillinger vises.

- Hvis denne meddelelse ikke vises, skal du vælge "Lynopsætn." under "OPSÆTNING" i systemmenuen for at køre "Lynopsætning"-funktionen ("Indstillinger og justeringer" på side 82).

2 Tryk på ENTER.

Følg instruktionerne på skærmen for at foretage følgende indstillinger.

◆ Sprog

Vælg sprog for skærmeddelelserne.

◆ Tunersystem

Vælg dit land eller sprog.

Programpositionsrækkefølgen indstilles, afhængigt af det valgte land.

Du kan indstille programpositionerne manuelt ved at se side 82.

- Hvis du bor i et fransktalende land, som ikke er angivet i displayet, skal du vælge "ELSE".

◆ Klokkeslæt

Optageren søger automatisk efter et ursignal.

Hvis der ikke blev fundet et ursignal, skal du indstille uret manuelt med , og trykke på ENTER.

◆ TV-type

Hvis du har et widescreen-tv, skal du vælge "16:9". Hvis du har et standard-tv, skal du enten vælge "4:3 Letter Box" (shrink to fit) eller "4:3 Pan Scan" (stretch to fit). Dette bestemmer, hvordan "widescreen"-billeder vises på tv'et.

◆ Komponentudgang

Hvis du bruger COMPONENT VIDEO OUT-stikket, skal du vælge "Til".

◆ Line 3-indgang

Hvis du vil tilslutte en dekoder til LINE 3/DECODER-stikket, skal du vælge "Ja".

◆ Line 1-udgang

Hvis der skal sendes vide signaler, skal du vælge "Video".

Hvis der skal sendes S-videosignaler, skal du vælge "S-video".

Hvis der skal sendes RGB-signaler, skal du vælge "RGB".

Vælg "Video" for at benytte SMARTLINK-funktionerne.

- Hvis du indstiller "Komponentudgang" til "Til", kan du ikke vælge "RGB".
Hvis du indstiller "Line 3-indgang" til "Ja", kan du ikke vælge "S-video".

◆ Lydtilslutning

Hvis du har tilsluttet en AV-forstærker (receiver) ved hjælp af en digital optisk ledning eller koaksialledning, skal du vælge "Ja: DIGITAL OUT" og indstille det digitale udgangssignal (side 90).

3 Tryk på ENTER når "Afslut" vises.

"Lynopsætning" er afsluttet.

Sådan vender du tilbage til det forrige trin

Tryk på  RETURN.

 Tip

- Hvis AV-forstærkeren (receiveren) har en MPEG-lyddekoder, skal du indstille "MPEG" til "MPEG" (side 90).
- Hvis du vil køre "Lynopsætning" igen, skal du vælge "Lynopsætn." under "OPSÆTNING" i systemmenuen (side 95).

Tilslutning af en videobåndoptager eller en lignende enhed

Når du har taget optagerens netkabel ud af stikket, skal du tilslutte videobåndoptageren eller den lignende optageenhed til LINE IN-stikkene på denne optager.

Brug DV IN-stikket på frontpanelet, hvis udstyret har et DV-udgangsstik (i.LINK-stik) (kun RDR-HX710/HX910) (side 78).

Se også betjeningsvejledningen, der fulgte med det tilsluttede udstyr.

Du kan optage på denne optager ved at se "Optagelse fra tilsluttet udstyr uden en timer" på side 52.

Tilslutning til LINE 3/DECODER-stikket

Tilslut en videobåndoptager eller en lignende optageenhed til LINE 3/DECODER-stikket på denne optager.

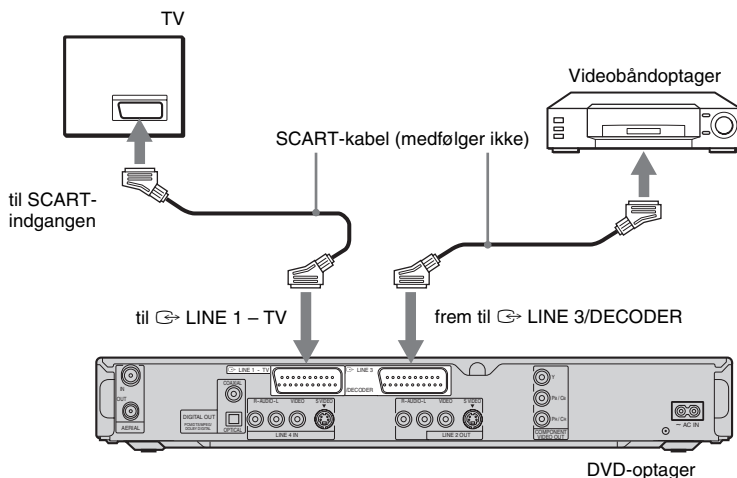

⚡ Bemærkninger

- Billeder, der indeholder kopibeskyttelsessignaler, som forhindrer kopiering, kan ikke optages.
- Hvis du sender optagelsessignalerne via videobåndoptageren, modtager du muligvis ikke et tydeligt billede på tv-skærmen.

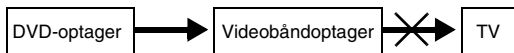

Sørg for at tilslutte videobåndoptageren til DVD-optageren og tv'et i den rækkefølge, der vises nedenfor. Hvis du vil se videobånd, skal du se båndene via en anden line indgang på tv'et.

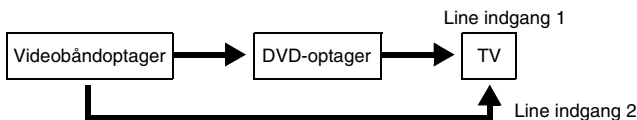

- SMARTLINK-funktionerne er ikke tilgængelige i forbindelse med enheder, der tilsluttes via DVD-optagerens LINE 3/DECODER-stik.
- Når du optager på en videobåndoptager fra denne DVD-optager, skal du unnlade at skifte indgangskilden til tv ved at trykke på TV/VIDEO-knappen på fjernbetjeningen.
- Hvis du tager netkablet ud af optageren, kan du ikke se signalerne fra den tilsluttede videobåndoptager.

Tilslutning til LINE 2 IN- eller LINE 4 IN-stikkene

Tilslut en videobåndoptager eller en lignende optageenhed til LINE 2 IN- eller LINE 4 IN-stikket på denne optager. Hvis udstyret har et S-video-stik, kan du bruge en S-video-ledning i stedet for en audio/video-ledning.

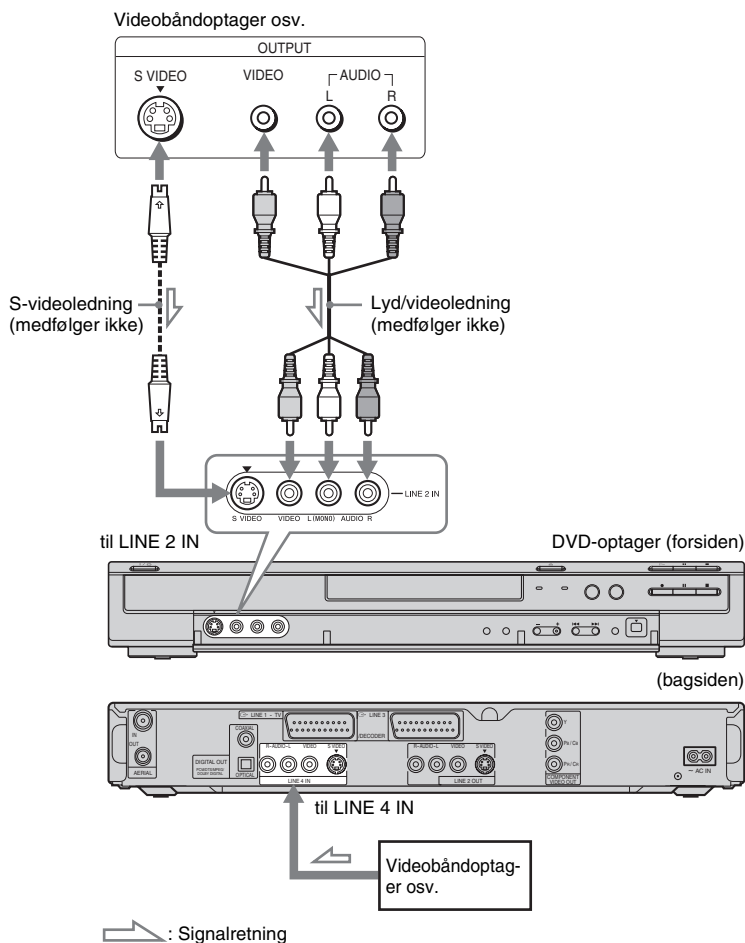

Tip

Når det tilsluttede udstyr kun sender monofonisk lyd, skal du bruge lyd kabler, der fordeler monofonisk lyd til venstre/højre kanal (medfølger ikke).

Bemærkninger

- Tilslut ikke det gule LINE IN (VIDEO)-stik, når du bruger en S-video-ledning.
- Undlad at tilslutte udgangsstikket på denne optager til andet udstyrs indgangsstik, når det andet udstyrs udgangsstik er tilsluttet til indgangsstikket på denne optager. Der kan forekomme støj (tilbageføring).
- Tilslut ikke mere end én type videoledning mellem optageren og tv'et samtidig.

Tilslutning til en satellit eller en digital tuner

Tilslut en satellit eller en digital tuner til denne optager ved hjælp af LINE 3/DECODER-stikket. Tag optagerens netkabel ud af stikkontakten, når du tilslutter tunereren.

Se nedenfor for at få oplysninger om brug af funktionen synkroniseret optagelse.

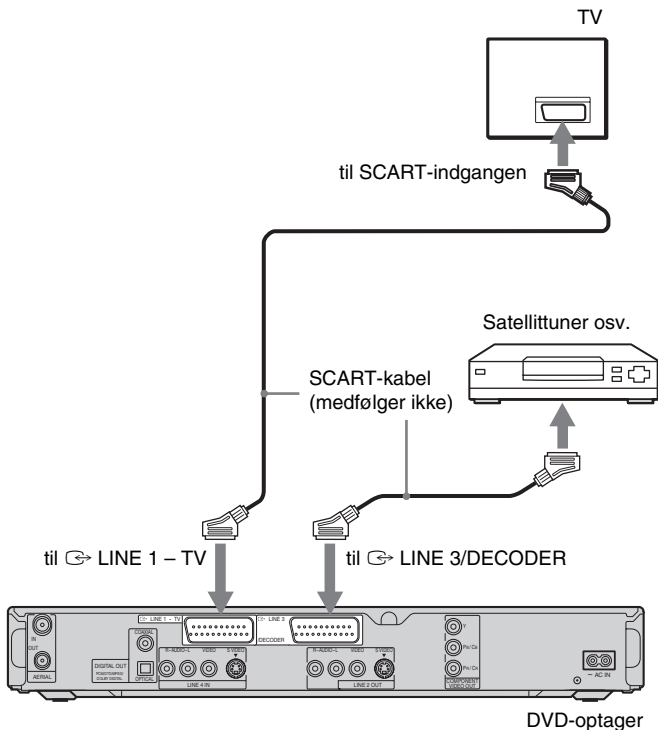

Hvis satellittuneren kan sende RGB-signaler

Denne optager accepterer RGB-signaler. Hvis satellittuneren kan sende RGB-signaler, skal du tilslutte tv-SCART-stikket på satellittuneren til LINE 3/DECODER-stikket og indstille "Line 3-indgang" under "Scart-indstilling" til "Video/RGB" i "Video"-opsætningen (side 88). Bemærk, at med denne forbindelse og opsætning deaktiveres SMARTLINK-funktionen. Hvis du vil bruge SMARTLINK-funktionen sammen med en kompatibel internetboks, skal du se vejledningen, der fulgte med internetboksen.

Hvis du vil bruge funktionen Synkroniseret optagelse

Denne forbindelse er nødvendig for at bruge funktionen synkroniseret optagelse. Se "Optagelse fra tilsluttet udstyr med en timer (Synkroniseret optagelse)" på side 51.

Indstil "Line 3-indgang" under "Scart-indstilling" i "Video"-opsætningen (side 88) i overensstemmelse med specifikationerne til satellittuneren. Se vejledningen til satellittuneren for at få flere oplysninger.

Hvis du bruger en B Sky B-tuner, skal du sørge for at tilslutte tunerens VCR-SCART-stik til LINE 3/DECODER-stikket. Indstil derefter "Line 3-indgang" under "Scart-indstilling" i overensstemmelse med specifikationerne for VCR-SCART-stikket på satellittuneren.

⚠ Bemærkninger

- Undlad at indstille "Line 3-indgang" under "Scart-indstilling" i "Video"-opsætningen til "Dekoder".
- Synkroniseret optagelse fungerer ikke sammen med visse tunere. Du finder flere oplysninger i betjeningsvejledningen til tunereren.
- Hvis du tager netkablet ud af optageren, kan du ikke se signalerne fra den tilsluttede tuner.

Tilslutning af en PAY-TV/Canal Plus-dekoder

Du kan se eller optage PAY-TV/Canal Plus-programmer, hvis du tilslutter en dekoder (medfølger ikke) til optageren. Tag optagerens netkabel ud af stikkontakten, når du tilslutter dekoderen.

Tilslutning af en dekoder

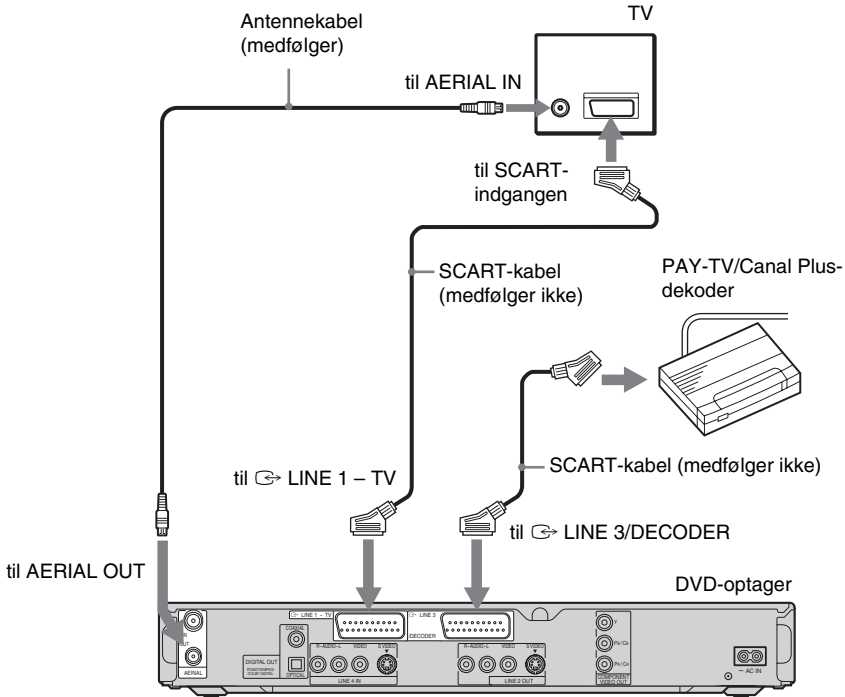

Indstilling af PAY-TV/Canal Plus-kanaler

Hvis du vil se eller optage PAY-TV/Canal Plus-programmer, skal du indstille optageren til at modtage kanalerne ved hjælp af skærmdisplayet. Sørg for at følge alle trinene nedenfor, så kanalerne indstilles korrekt.

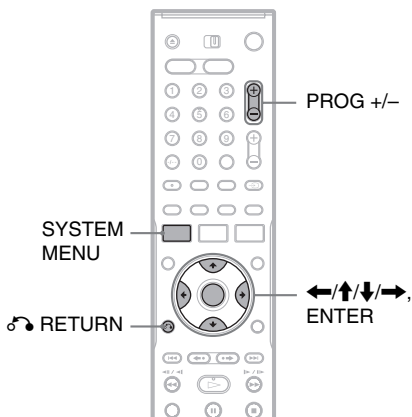

1 Tryk på SYSTEM MENU.

Systemmenuen vises.

2 Vælg "OPSÆTNING", og tryk på ENTER.

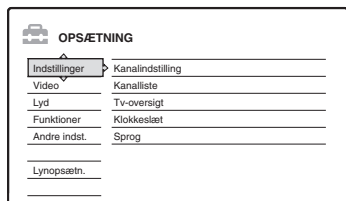

3 Vælg "Video", og tryk på ENTER.

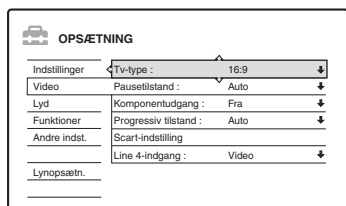

4 Vælg "Scart-indstilling", og tryk på ENTER.

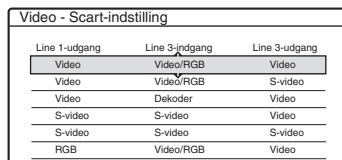

5 Tryk på ↑/↓ for at vælge "Video" eller "RGB" for "Line 1-udgang", "Dekoder" for "Line 3-indgang", og "Video" for "Line 3-udgang", og tryk på ENTER.

"Video"-opsætningsdisplayet vises igen.

6 Tryk på RETURN for at placere markøren i venstre kolonne igen.

7 Vælg "Indstillinger", og tryk på ENTER.

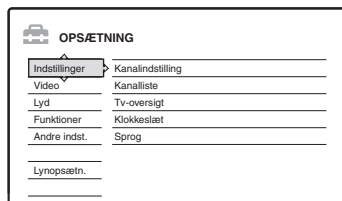

8 Vælg "Kanalindstilling", og tryk på ENTER.

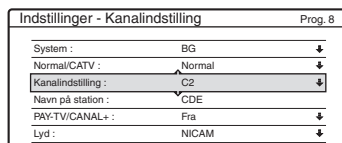

9 Tryk på PROG +/- for at vælge den ønskede programposition.

Valgt programposition

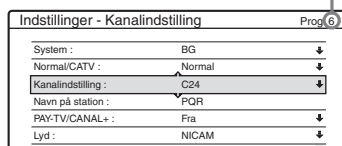

10 Vælg "System", og tryk på ENTER.

Indstillinger - Kanalindstilling		Prog. 6
System :	BG	
Normal/CATV :	DK	
Kanalindstilling :	I	
Navn på station :	L	
PAY-TV/CANAL+ :	Fra	
Lyd :	NICAM	

11 Tryk på ↑/↓ for at vælge et tilgængeligt tv-system, BG, DK, I, eller L og tryk på ENTER.

Vælg "L" for at modtage udsendelser i Frankrig.

12 Vælg "Normal/CATV", og tryk på ENTER.

Indstillinger - Kanalindstilling		Prog. 6
System :	BG	
Normal/CATV :	I Normal	
Kanalindstilling :	CATV	
Navn på station :	PCR	
PAY-TV/CANAL+ :	Fra	
Lyd :	NICAM	

13 Vælg "Normal", og tryk på ENTER.

Vælg "CATV" for at indstille CATV-kanaler (kabel-tv).

14 Vælg "Kanalindstilling", og tryk på ENTER.

Indstillinger - Kanalindstilling		Prog. 6
System :	BG	
Normal/CATV :	Normal	
Kanalindstilling :	C24	
Navn på station :	PCR	
PAY-TV/CANAL+ :	Fra	
Lyd :	NICAM	

15 Vælg PAY-TV/Canal Plus-kanalen, og tryk på ENTER.

16 Vælg "PAY-TV/CANAL+", og tryk på ENTER.

Indstillinger - Kanalindstilling		Prog. 6
System :	BG	
Normal/CATV :	Normal	
Kanalindstilling :	C24	
Navn på station :	PCR	
PAY-TV/CANAL+ :	Til	
Lyd :	Fra	

17 Vælg "Til", og tryk på ENTER.

Sådan vender du tilbage til det forrige trin

Tryk på ↶ RETURN.

⚡ Bemærkninger

- Hvis du har indstillet "Line 3-indgang" til "Dekoder" i trin 5 ovenfor, kan du ikke vælge "L3", fordi Line 3 bliver en dedikeret linje for dekoderen.
- Hvis du tager elkablet ud af optageren, kan du ikke se signalerne fra den tilsluttede dekoder.

1. Indsættelse og formatering af en DVD-disk (Diskoplysninger)

Indsættelse af en disk

HDD +RW -RWVR -RW_{video} +R -R
DVD VCD CD DATA DVD DATA CD

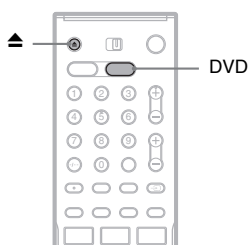

- 1 Tryk på DVD.
- 2 Tryk på \blacktriangle (åbn/luk), og placer en disk i diskskuffen.

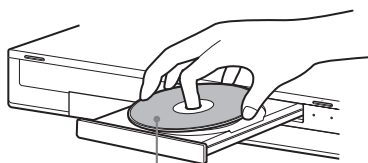

Med siden til optagelse/afspilning nedad

- 3 Tryk på \blacktriangle (åbn/luk) for at lukke diskskuffen.

Vent til "LOAD" forsvinder fra displayet på frontpanelet.
Ubrugte DVD'er formateres automatisk.

Formatering af en DVD-disk (Diskoplysninger)

+RW -RWVR -RW_{video}

Nye diske formateres automatisk, når de indsættes. Du kan evt. manuelt omformatere en DVD+RW- eller DVD-RW-disk for at oprette en tom disk. I forbindelse med DVD-RW'er kan du vælge et optagelsesformat (VR-tilstand eller video-tilstand), afhængigt af formålet (side 8).

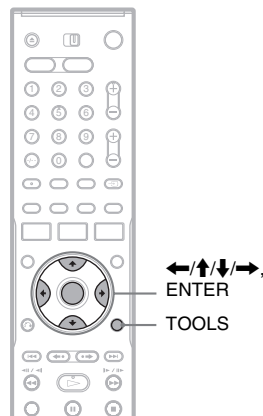

- 1 Indsæt en disk.
Se "Indsættelse af en disk" på side 30.
- 2 Tryk på TOOLS.
Menuen TOOLS vises.

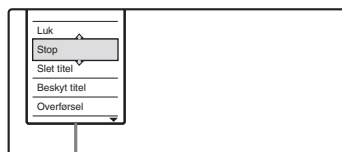

Indstillinger for disken eller billede

I menuen TOOLS vises indstillinger, der gælder for hele disken (f.eks. diskbeskyttelse), optageren (f.eks. lydindstillinger under optagelse) eller flere punkter på en menuliste (f.eks. sletning af flere titler). De viste indstillinger varierer, afhængigt af situationen og disktypen.

3 Flyt markøren ned gennem menuen **TOOLS**, indtil **"Diskoplysninger"** er markeret, og tryk på **ENTER**.

Eksempel: Når en DVD-RW (VR-tilstand) indsættes.

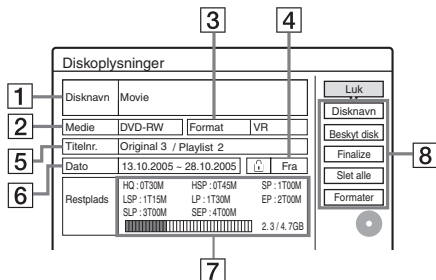

- 1 "Disknavn" (kun DVD'er)
- 2 "Medie": Disktype
- 3 "Format": Optagelsesformatype (kun DVD-RW)
- 4 "Til"/"Fra": Angiver, om der er angivet beskyttelse er indstillet (kun DVD-RW i VR-tilstand)
- 5 "Titelnr.": Samlet antal titler
- 6 "Dato": Datoer for, hvornår de ældste og de seneste titler blev optaget (kun DVD)
- 7 "Resttid"/"Restplads" (anslået)
 - Den resterende optagetid i hver enkelt optagelsestilstand
 - Indikator for diskplads
 - Den resterende diskplads/den samlede diskplads
- 8 Knapper til diskindstilling
 - "Disknavn" (side 39)
 - "Beskyt disk" (side 39)
 - "Finalize"/"Af-finalize" (side 40)
 - "Slet alle" (side 69)
 - "Formater"

De tilgængelige indstillinger varierer, afhængigt af disktypen.

4 Vælg **"Formater"**, og tryk på **ENTER**.

5 Vælg **"OK"**, og tryk på **ENTER**.

Vælg "VR" eller "Video" i forbindelse med DVD-RW'er, og tryk på ENTER. Alt diskindhold slettes.

Tip

- Ved hjælp af omformatering kan du ændre optagelsesformatet på DVD-RW'er, eller du kan optage igen på DVD-RW'er, der er færdiggjort.
- I forbindelse med DVD+RW'er og DVD-RW'er (video-tilstand) kan du kontrollere den ledige plads og titelplaceringen på disken ved hjælp af Diskoversigt (side 69).

Bemærk

På denne model svarer 1 GB ("gigabyte") til 1 milliard byte. Jo større tal, desto mere diskplads.

2. Optagelse af et program

HDD +RW -RWVR -RWVideo +R -R

Dette afsnit beskriver de grundlæggende handlinger for at optage det aktuelle tv-program på harddisken eller på en disk (DVD). Se side 42 for en forklaring om, hvordan du foretager timeroptagelser.

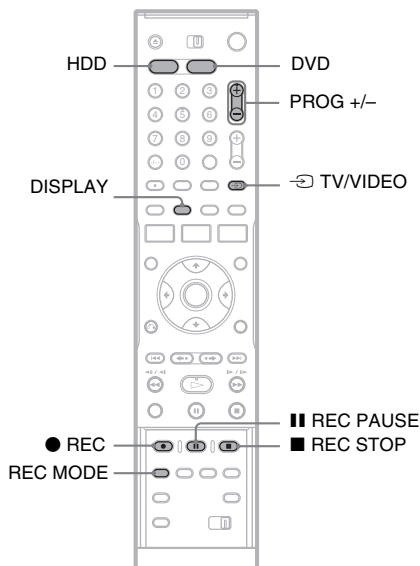

1 Tryk på HDD eller DVD.

Når du optager på en DVD, skal du indsætte en DVD, der kan optages på (se "Indsættelse af en disk" på side 30).

2 Tryk på PROG +/- for at vælge den ønskede programposition eller indgangskilde.

3 Tryk gentagne gange på REC MODE for at vælge optagetilstanden.

Hver gang du trykker på knappen, ændres displayet på tv'et på følgende måde:

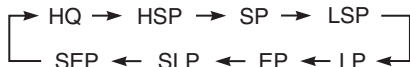

Du finder flere oplysninger om optagetilstanden ved at se side 42.

4 Tryk på ● REC.

Optagelsen går i gang.

Optagelsen stopper automatisk efter 8 timers kontinuerlig optagelse, eller når harddisken eller DVD'en er fuld.

Sådan stoppes optagelsen

Tryk på ■ REC STOP, der findes under dækslet på fjernbetjeningen.

Bemærk, at det kan tage et par sekunder, før optagelsen stoppes.

Sådan afbrydes optagelsen midlertidig

Tryk på ■ REC PAUSE, der findes under dækslet på fjernbetjeningen.

Hvis du vil genoptage optagelsen, skal du trykke på knappen igen.

Sådan ser du et andet tv-program under optagelse

Hvis tv'et er tilsluttet til LINE 1 – TV-stikket, skal du indstille tv'et til tv-indgangen ved hjælp af TV/VIDEO-knappen og vælge det program, du vil se. Hvis tv'et er tilsluttet til LINE OUT- eller COMPONENT VIDEO OUT-stikket, skal du indstille tv'et til tv-indgangen ved hjælp af TV/VIDEO-knappen (side 19).

Direkte optagelse fra tv

Hvis du bruger SMARTLINK-forbindelsen, kan du let optage det, du er ved at se i tv. Når tv'et er slukket eller i standby-tilstand, skal du trykke på ● REC. Optageren tændes automatisk og går i gang med at optage det, du er ved at se i tv.

⚡ Bemærk

Hvis "TV" vises i displayet på frontpanelet, kan du ikke slukke for TV'et eller ændre programpositionen under Direkte optagelse fra TV. Hvis du vil slå funktionen fra, skal du indstille "Direkte optagelse fra tv" til "Fra" i "Funktioner"-opsætningen (side 91).

Om tekst-tv-funktionen

Nogle udsendelsessystemer sikrer en tekst-tv-tjeneste*, hvor komplette programoversigter, herunder de tilknyttede oplysninger (titel, dato, kanal, optagelsesstarttidspunkt osv.) gemmes hver dag. Når du optager et program, hentes programnavnet automatisk på siderne med tekst-tv og gemmes som titelnavnet. Der er flere oplysninger under "TV-oversigt" på side 85. Bemærk, at tekst-tv-oplysningerne ikke vises på tv-skærmen. Hvis du vil se tekst-tv-oplysningerne på tv-skærmen, skal du trykke på  TV/VIDEO på fjernbetjeningen for at skifte indgangskilden til tv'et.

* ikke til rådighed i nogle områder

💡 Tip

Hvis du ikke vil se tv under optagelsen, kan du slukke for tv'et. Når du bruger en dekoder, skal du sørge for at lade den være tændt.

⚡ Bemærkninger

- Når du har trykket på  REC, kan det tage lidt tid, før optagelsen går i gang.
- Du kan ikke ændre optagetilstanden under optagelse eller midlertidigt stop.
- Hvis der opstår strømsvigt, kan det program, du er ved at optage, blive slettet.
- Du kan ikke se et PAY-TV/Canal Plus-program, mens du optager et andet PAY-TV/Canal Plus-program.
- Hvis du vil bruge funktionen Direkte optagelse fra tv, skal du først indstille optagerens ur korrekt.

Kontrol af status under optagelse

Du kan kontrollere optagelsesoplysninger som f.eks. optagetid eller disktype.

Tryk to gange på DISPLAY under optagelsen.

Optagelsesoplysningerne vises.



- 1 Disktype/-format
- 2 Optagelsesstatus
- 3 Optagetilstand
- 4 Optagetid

Tryk på DISPLAY for at slå displayet fra.

3. Afspilning af et optaget program (Titelliste)

HDD +RW -RWVR -RWVideo +R -R

Afspil en optaget titel ved at vælge titlen på titellisten.

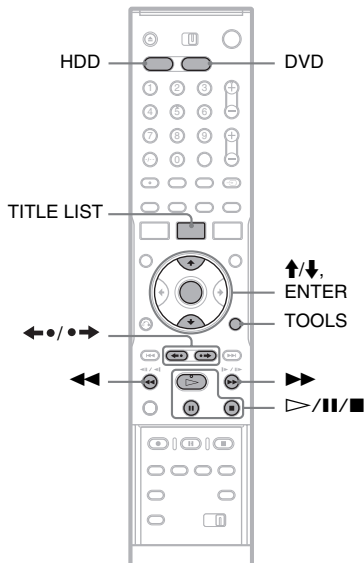

1 Tryk på HDD eller DVD.

Hvis du vælger DVD, skal du indsætte en DVD (se "Indsættelse af en disk" på side 30). Afspilningen går automatisk i gang, afhængigt af disken.

2 Tryk på TITLE LIST.

Hvis du vil se den udvidede titelliste, skal du trykke på TOOLS for at vælge "Vis liste" og derefter trykke på ENTER.

Titelliste med miniaturebilleder (eksempel: DVD-RW i VR-tilstand)

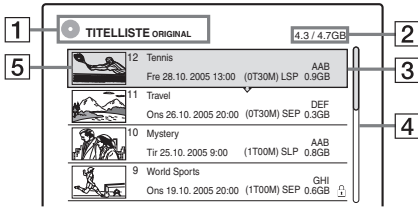

Udvidet titelliste

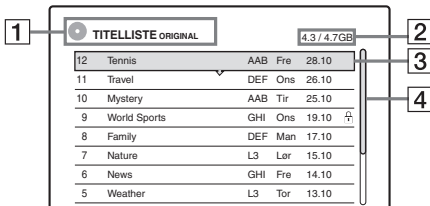

- 1 **Disktype:**
Viser en medietype, HDD eller DVD.
Viser også titeltypen (Original eller Playlist) for DVD-RW'er (VR-tilstand).
- 2 **Diskplads (resterende/i alt)**
- 3 **Titeloplysninger:**
Viser titelnummeret, titelnavnet og datoen for optagelsen. Titelstørrelse vises på titellisten for miniaturet.
● (rød): Angiver, at titlen er ved at blive optaget.
⏸: Angiver, at titlen er ved at blive overført.
🔒: Angiver den beskyttede titel.
"NEW" (eller N): Angiver, at titlen lige er blevet optaget (ikke afspillet) (kun HDD).
🔄: Angiver, at funktionen Optagering er indstillet (kun HDD) (side 44).
COPY: Angiver titler, der indeholder "Copy-Once"-kopibeskyttelsessignaler (kun HDD) (side 74).
- 4 **Rullepanel:**
Vises, når alle titlerne ikke kan være på listen. Du kan se de skjulte titler ved at trykke på ↑/↓.
- 5 **Miniaturebilledet for titlen**
Stillbillederne for hver titel vises.

3 Vælg en titel, og tryk på ENTER.

Undermenuen vises.

I undermenuen vises indstillinger, der kun gælder for det valgte punkt. De viste indstillinger varierer, afhængigt af modellen, situationen og disktypen.

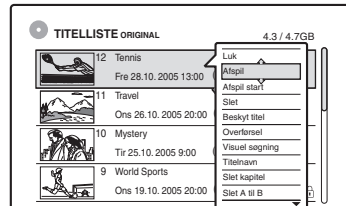

Undermenu

4 Vælg "Afspil", og tryk på ENTER.

Afspilningen begynder fra den valgte titel.

Sådan stoppes afspilningen

Tryk på ■.

Sådan ruller du gennem listen pr. side (side-tilstand)

Tryk på ←•/•→, mens listen er aktiveret. Hver gang du trykker på ←•/•→, ændres hele titellisten til den næste/forrige side med titler.

Om titellisten for HDD/DVD-RW'er (VR-tilstand)

Du kan skifte titellisten til at vise original eller playlist.

Mens menuen titelliste er aktiveret, skal du trykke på TOOLS for at vælge enten "Original" eller "Playlist" og trykke på ENTER.

For flere oplysninger, se "Redigeringsindstillinger for HDD'en og DVD-RW'er (VR-tilstand)" på side 65.

Sådan ændres titelrækkefølgen (Sorter)

Mens menuen titelliste er aktiveret, skal du trykke på TOOLS for at vælge "Sorter titler". Tryk på ↑/↓ for at vælge punktet, og tryk på ENTER.

Rækkefølge	Sorteret
Efter dato	i rækkefølge efter, hvornår titlerne blev optaget. Den titel, der senest er optaget, vises øverst.
Efter titel	i alfabetisk rækkefølge.
Efter nr.	i rækkefølge efter optaget titelnummer.

Rækkefølge	Sorteret
Ikke-set titel (kun HDD)	i rækkefølge efter, hvornår titlerne blev optaget. Den titel, der senest er optaget, og ikke afspillet, vises øverst. Titler for afspilningslister vises ikke.

Hvis du vil ændre et titelminiaturebillede (Miniature) (kun HDD/DVD-RW i VR-tilstand)

Du kan vælge en foretrukket scene til det miniaturebillede, der vises i menuen titelliste.

- 1 Tryk på TITLE LIST under stop-tilstand.
- 2 Vælg en titel, hvis miniaturebillede du vil ændre, og tryk på ENTER. Undermenuen vises.
- 3 Vælg "Vælg miniature", og tryk på ENTER. Den valgte titel begynder at blive afspillet i baggrunden.
- 4 Mens du ser det afspillede billede, skal du trykke på \triangleright , \parallel eller $\triangleleft/\triangleright$ for at vælge den scene, du vil angive for miniaturebilledet, og trykke på ENTER. Du bliver bedt om at bekræfte valget.
- 5 Vælg "OK", og tryk på ENTER. Scenen er angivet for titlens miniaturebillede.

Sådan slås titellisten fra

Tryk på TITLE LIST.

Tip

- Efter optagelsen angives den første scene i optagelsen (titlen) automatisk som miniaturebilledet.
- Du kan vælge "TITELLISTE" i systemmenuen.

Bemærkninger

- Titelnavnene vises muligvis ikke for DVD'er, der er oprettet på andre DVD-optagere.
- Bogstaver, der ikke kan vises, erstattes med "*".
- Det kan tage nogle sekunder, før miniaturebillederne vises.
- Efter redigering ændres titelminiaturebilledet muligvis til den første scene i optagelsen (titlen).
- Efter overførsel annulleres det titelminiaturebillede, der er angivet på kildeoptagelsen.

4. Visning af afspilningstiden og afspilningsoplysninger



Du kan kontrollere afspilningstiden og den resterende tid for den aktuelle titel, det aktuelle kapitel eller det aktuelle spor. Du kan også kontrollere det disknavn, der er optaget på DVD'en/CD'en.

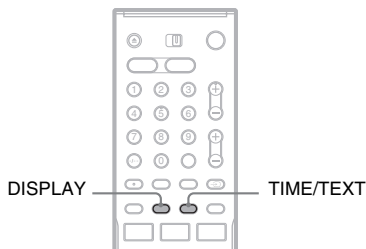

Tryk gentagne gange på DISPLAY.

Hver gang du trykker på knappen, ændres displayet på følgende måde:

Display 1 → Display 2 → Display fra

Displayet varierer, afhængigt af disktypen og afspilningsstatus.

◆ Display 1

Eksempel: DVD VIDEO-afspilning

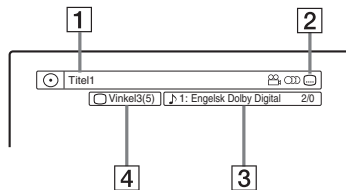

- 1 Titelnummer/-navn
(Viser spornummeret, spornavnet, scenenummeret eller filnavnet for CD'er, VIDEO CD'er, DATA DVD'er eller DATA CD'er.)
- 2 Tilgængelige funktioner for DVD VIDEO'er (∞ vinkel/∞ lyd/... undertekster osv.), eller afspilningsdata for DATA DVD'er og DATA CD'er

- 3 Den aktuelt valgte funktion eller lydindstilling (vises kun midlertidigt)
Eksempel: Dolby Digital 5.1 kanal

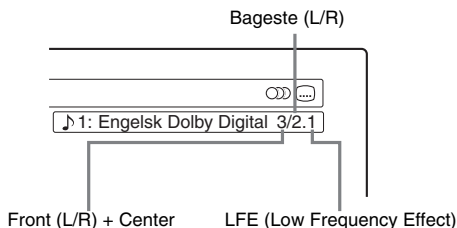

- 4 Den aktuelt valgte kameravinkel

◆ Display 2

Eksempel: DVD-RW (VR-tilstand)-afspilning

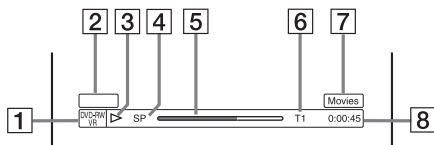

- 1 Disktype^{*1}/-format (side 8)
- 2 Titeltpe (vises kun for afspilningslister) (side 65)
- 3 Afspilningstilstand
- 4 Optagetilstand (side 42)
- 5 Statuslinje for afspilning^{*2}
- 6 Titelnnummer (kapitlnnummer^{*3}) (side 60)
(Vises spornnummeret, scenennummeret, albumnummeret^{*3} eller filnummeret for CD'er, VIDEO CD'er, DATA DVD'er eller DATA CD'er.)
- 7 Albumnavnet vises for CD'er med CD-tekst, DATA DVD'er eller DATA CD'er, når du trykker på TIME/TEXT gentagne gange.
- 8 Afspilningstid (resterende tid^{*3})

^{*1} Viser Super VIDEO CD'er som "SVCD", DATA CD'er som "CD" og DATA DVD'er som "DVD".

^{*2} Vises ikke sammen med VIDEO CD'er, DATA DVD'er og DATA CD'er.

^{*3} Vises, når du trykker på TIME/TEXT gentagne gange.

💡 Tip

- Hvis "DTS" indstilles til "Fra" i "Lyd"-opsætning, vises indstillingen til valg af DTS-spor ikke på skærmen, heller ikke hvis disken indeholder DTS-spor (side 90).
- Når "Automatisk visning" indstilles til "Til" (standard) i "Andre indst."-opsætningen (side 94), vises afspilningsoplysningerne automatisk, når optageren tændes osv.

⚠ Bemærk

Bogstaver eller symboler, der ikke kan vises, erstattes med "*".

Kontrol af afspilningstiden/den resterende tid

Du kan se oplysninger om afspilning eller tid på tv-skærmen eller i displayet på frontpanelet.

Tryk gentagne gange på TIME/TEXT.

Displayet varierer, afhængigt af disktypen og afspilningsstatus.

◆ Frontdisplaypanel

Eksempel: DVD-afspilning

Afspilningstiden og nummeret på den aktuelle titel

T1 1:03:24

Resterende tid på den aktuelle titel

T1 - 1:15:36

Afspilningstiden og nummeret på det aktuelle kapitel

C2 0:22:30

Resterende tid på det aktuelle kapitel

C2 - 0:13:20

Eksempel: DVD-overførsel

Resterende tid i overførslen

DUB - 1:25 8

Eksempel: VIDEO CD-afspilning

Afspilningstiden og nummeret på den aktuelle scene eller det aktuelle spor



Eksempel: CD-afspilning

Afspilningstiden for sporet og det aktuelle spor-/indeksnummer

↓
Resterende tid på det aktuelle spor

↓
Afspilningstiden for disken

↓
Resterende tid for disken

↓
CD-tekst (når den er tilgængelig)

Eksempel: MP3-lydspor-afspilning

Afspilningstiden og nummeret på det aktuelle spor

↓
Det aktuelle albumnummer

Eksempel: Visning af JPEG-billede

Det aktuelle filnummer og det samlede antal filer i det aktuelle album

↓
Det aktuelle albumnummer og det samlede antal albummer

⚡ Bemærkninger

- Optageren kan kun vise det første niveau af teksten på en CD, f.eks. disknavnet.
- Bogstaver eller symboler, der ikke kan vises, erstattes med "x".
- Afspilningstiden for MP3-lydspor kan ikke vises korrekt.

5. Ændring af navnet på et optaget program

Du kan navngive en DVD, en titel eller et program ved at indtaste tegn. Du kan indtaste op til 64 tegn for en titel eller et disknavn, men det faktiske antal tegn, der vises i menuerne, f.eks. på titellisten, varierer. Ved hjælp af trinene nedenfor beskrives, hvordan du ændrer navnet på et optaget program.

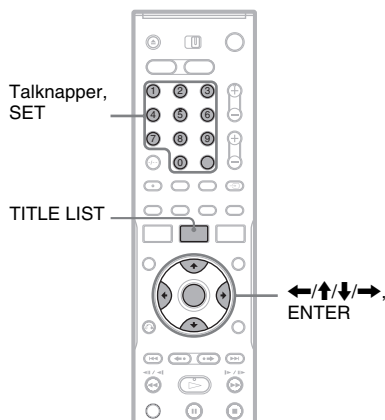

- 1 Tryk på TITLE LIST.**
- 2 Vælg en titel, og tryk på ENTER.**
Undermenuen vises.
- 3 Vælg "Titelnavn", og tryk på ENTER.**
Displayet til indtastning af tegn vises.
- 4 Tryk på ←/↑/↓/→ for at flytte markøren til højre på skærmen, og vælg "A" (store bogstaver), "a" (små bogstaver) eller "Symbol", og tryk på ENTER.**
Tegnene for den valgte type vises.

5 Tryk på ←/↑/↓/→ for at vælge det tegn, du vil indtaste, og tryk på ENTER.

Det valgte tegn vises øverst i displayet.

Eksempel: Indtast titelnavn

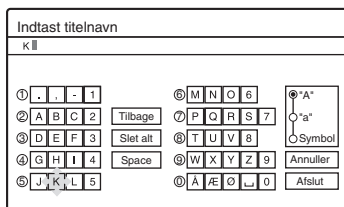

Typen af tegn ændres, afhængigt af det sprog, du vælger i "Lynopsætning". I forbindelse med visse sprog kan du indtaste et accenttegn. Hvis du vil indtaste et bogstav med et accenttegn, skal du vælge accenten efterfulgt af bogstavet.

Eksempel: Vælg " ` ", og vælg derefter "a" for at indtaste "à".

Hvis du vil indsætte et mellemrum, skal du vælge "Space".

6 Gentag trin 4 og 5 for at indtaste de resterende tegn.

Indtastningsrække

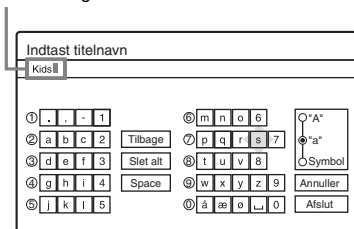

Hvis du vil slette et tegn, skal du flytte markøren til højre for tegnet i indtastningsrækken. Vælg "Tilbage", og tryk på ENTER.

Hvis du vil indsætte et tegn, skal du flytte markøren til højre for det punkt, hvor du vil indsætte tegnet. Vælg tegnet, og tryk på ENTER.

Hvis du vil slette alle tegnene, skal du vælge "Slet alt" og trykke på ENTER.

7 Vælg "Afslut", og tryk på ENTER.

Vælg "Annuller" for at annullere indstillingen.

Sådan bruges talknapper

Du kan også bruge talknapperne til at indtaste tegnene med.

1 I trin 5 ovenfor skal du trykke på en talknap gentagne gange for at vælge et tegn.

Eksempel:

Tryk på talknap 3 en enkelt gang for at indtaste "D".

Tryk på talknap 3 tre gange for at indtaste "F".

2 Tryk på SET, og vælg det næste tegn.

3 Vælg "Afslut", og tryk på ENTER.

👉 Tip

- Du kan slette alle viste tegn ved at trykke på CLEAR og holde den nede i mindst 2 sekunder.
- Du kan skifte mellem "A" (store bogstaver), "a" (små bogstaver) eller "Symbol", også hvis du trykker på INPUT SELECT.

6. Navngivning og beskyttelse af en disk

Du kan angive indstillinger, der gælder for hele disken, ved hjælp af displayet Diskoplysninger.

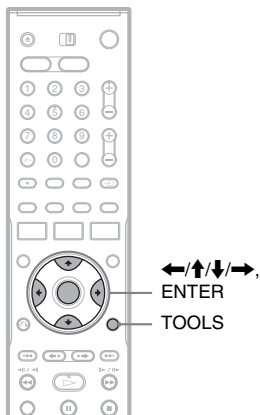

Beskyttelse af en disk

-RWVR

- 1 **Indsættelse af en disk.**
Se "Indsættelse af en disk" på side 30.
- 2 **Tryk på TOOLS for at vælge "Diskoplysninger", og tryk på ENTER.**

Diskoplysninger			
Disknavn			
Medie	DVD-RW	Format	VR
Titelnr.	Original 3 / Playlist 2		
Dato	13.10.2005 - 28.10.2005	Fra	
Restplads	HO : 0730M	HSP : 0745M	SP : 1700M
	LSP : 1715M	LP : 1730M	EP : 2700M
	SLP : 3700M	SEP : 4700M	
	2.3 / 4.7GB		

Luk
Disknavn
Beskyt disk
Finalize
Slet alle
Formater

- 3 **Vælg "Beskyt disk", og tryk på ENTER.**
- 4 **Vælg "Beskyt", og tryk på ENTER.**

Sådan annulleres beskyttelsen

Vælg "Ingen beskyttelse" i trin 4.

Tip

Du kan angive beskyttelse for særskilte titler (side 66).

Navngivning af en disk

+RW -RWVR -RWVideo +R -R

- 1 **Indsæt en disk.**
Se "Indsættelse af en disk" på side 30.
- 2 **Tryk på TOOLS for at vælge "Diskoplysninger", og tryk på ENTER.**
Eksempel: Når den indsatte disk er en DVD-RW (VR-tilstand).

Diskoplysninger			
Disknavn			
Medie	DVD-RW	Format	VR
Titelnr.	Original 3 / Playlist 2		
Dato	13.10.2005 - 28.10.2005	Fra	
Restplads	HO : 0730M	HSP : 0745M	SP : 1700M
	LSP : 1715M	LP : 1730M	EP : 2700M
	SLP : 3700M	SEP : 4700M	
	2.3 / 4.7GB		

Luk
Disknavn
Beskyt disk
Finalize
Slet alle
Formater

- 3 **Vælg "Disknavn", og tryk på ENTER.**
Indtast disknavnet i "Indtast disknavn"-displayet (side 37).

Bemærk

Du kan indtaste op til 64 tegn til et DVD-disknavn. Disknavnet vises muligvis ikke, når disken afspilles på andet DVD-udstyr.

7. Afspilning af disken på andet DVD-udstyr ("finalize" - færdiggørelse)

+RW **-RWVR** **-RWVideo** **+R** **-R**

Det er nødvendigt at bruge færdiggørelse, når du afspiller diske, der er optaget ved hjælp af denne optager eller andet DVD-udstyr.

Når du færdiggør en DVD+RW, DVD-RW (video-tilstand), DVD+R eller DVD-R, oprettes der automatisk en DVD-menu, der kan vises på andet DVD-udstyr.

Før du bruger færdiggørelse, skal du kontrollere forskellene mellem disktyperne i tabellen nedenfor.

Forskelle mellem disktyper

+RW Disker færdiggøres automatisk, når de tages ud af optageren. Det kan dog være nødvendigt at færdiggøre disken i forbindelse med bestemt DVD-udstyr, eller hvis optagetiden er kort. Du kan redigere eller optage på disken efter færdiggørelse.

-RWVR Det er ikke nødvendigt at færdiggøre disken, når du afspiller en disk på udstyr, der er kompatibelt med VR-formatet. Det kan også være nødvendigt at færdiggøre disken, hvis andet DVD-udstyr er kompatibelt med VR-formatet, særligt hvis optagetiden er kort. Du kan redigere eller optage på disken efter færdiggørelse.

-RWVideo Færdiggørelse er nødvendig ved afspilning på andet udstyr end denne optager. Efter færdiggørelse kan du ikke redigere eller optage på disken. Hvis du vil optage på disken igen, skal du ophæve færdiggørelsen eller omformatere disken (side 35). Hvis du omformaterer disken, slettes alt optaget indhold dog.

+R Færdiggørelse er nødvendig ved afspilning på andet udstyr end denne optager. Efter færdiggørelse kan du ikke redigere eller optage på disken.

-R

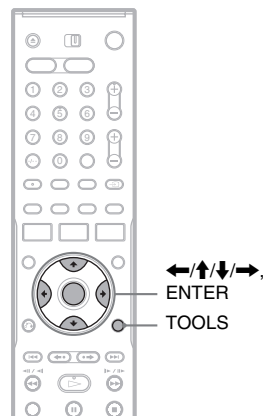

- 1 Indsæt en disk.**
Se "Indsættelse af en disk" på side 30.
- 2 Tryk på TOOLS for at vælge "Diskoplysninger", og tryk på ENTER.**
"Diskoplysninger"-displayet vises.
- 3 Vælg "Finalize", og tryk på ENTER.**
I displayet vises den omtrentlige tid, der skal bruges til færdiggørelsen, og du bliver bedt om at bekræfte handlingen.

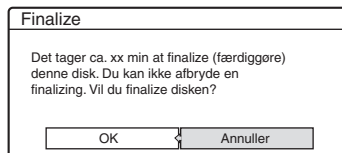

- 4 Vælg "OK", og tryk på ENTER.**
Færdiggørelsen går i gang.

🔔 Tip

Du kan kontrollere, om disken er blevet færdiggjort eller ej. Hvis du ikke kan vælge "Finalize" i trin 3 ovenfor, er disken allerede færdiggjort.

🔍 Bemærkninger

- Afhængigt af diskens tilstand, optagelsen eller DVD-udstyret, kan diske muligvis ikke afspilles, selvom de er færdiggjort.
- Optageren kan ikke færdiggøre disken, hvis den er blevet optaget på andet udstyr.

Ophævelse af diskfærdiggørelse

-RWVR -RW_{video}

DVD-RW'er (video-tilstand)

Du kan ophæve færdiggørelsen for DVD-RW'er (video-tilstand), der er færdiggjort til beskyttelse mod yderligere optagelse, så du kan redigere eller optage på dem igen.

DVD-RW'er (VR-tilstand)

Hvis du ikke kan redigere eller optage på en DVD-RW (VR-tilstand), der er færdiggjort med andet DVD-udstyr, vises "Denne disk er færdiggjort. Ophæv færdiggørelsen." muligvis.

Bemærk

Optageren kan ikke ophæve færdiggørelsen af DVD-RW'er (Video-tilstand), som er blevet færdiggjort på en anden optager.

1 Indsæt en disk.

Se "Indsættelse af en disk" på side 30.

2 Tryk på **TOOLS** for at vælge "Diskoplysninger", og tryk på **ENTER**.

"Diskoplysninger"-displayet vises.

3 Vælg "Af-finalize", og tryk på **ENTER**.

Ophævelsen af færdiggørelsen går i gang. Det kan tage flere minutter at ophæve færdiggørelsen.

Før optagelse

Før du begynder at optage...

- Denne optager kan bruges til optagelse på forskellige diske. Vælg disktype efter dit formål (side 8).
- Kontroller, at der er nok plads på disken til optagelsen (side 35). I forbindelse med HDD'er, DVD+RW'er og DVD-RW'er kan du frigøre diskplads ved at slette titler (side 69).
- Juster kvaliteten og størrelsen for optagelsesbilledet efter behov (side 47).

Tip

Timeroptagelser udføres, uanset om optageren er tændt eller slukket. Du kan slukke for optageren, uden at det påvirker optagelsen, selv efter at optagelsen er gået i gang.

Bemærk

Hvis du vil afspille en optaget disk på andet DVD-udstyr, skal du færdiggøre disken (side 40).

Optagetilstand

Ligesom med optagetilstanden SP eller LP for videobåndoptagere har denne optager otte forskellige optagetilstande.

Vælg optagetilstand efter den ønskede tid og billedkvalitet. Hvis billedkvaliteten har højst prioritet, kan du vælge indstillingen for høj kvalitet (HQ). Hvis optagetiden har højst prioritet, kan du vælge tilstanden for ekstra udvidet afspilning (SEP). Bemærk, at optagetiderne i følgende tabel er omtrentlige, og at de faktiske tider kan være anderledes. Bemærk også, at den maksimale kontinuerlige optagetid for en enkelt titel er otte timer. Indhold ud over denne tid optages ikke.

Tryk gentagne gange på REC MODE for at skifte optagetilstanden.

Optagelse-tilstand	Optagetid (timer)			DVD*
	HDD			
	RDR-HX510	RDR-HX710	RDR-HX910	
HQ (Høj kvalitet)	16	33	53	1
HSP	↑ 25	51	81	1 t. 30 min.
SP (Standard-tilstand)	33	67	107	2
LSP	↓ 42	85	135	2 t. 30 min.
LP	↓ 51	103	164	3
EP	↓ 68	137	217	4
SLP	↓ 101	204	325	6
SEP (Lang varighed)	134	269	428	8

* Optagetiden for DVD+R DL-diske (dobbeltlagsdiske) er følgende:

- HQ: 1 time 48 minutter
- HSP: 2 timer 42 minutter
- SP: 3 timer 37 minutter
- LSP: 4 timer 31 minutter
- LP: 5 timer 25 minutter
- EP: 7 timer 14 minutter
- SLP: 10 timer 51 minutter
- SEP: 14 timer 28 minutter

"HQ+"-optagetilstand

"HQ+" optager billeder af højere kvalitet end HQ på HDD'en. Indstil "HQ-indstilling" i "Funktioner"-opsætningen "HQ+" (side 93). Den maksimale optagetid er 10 timer for RDR-HX510, 21 timer for RDR-HX710 eller 34 timer for RDR-HX910. "HQ" vises i displayet.

Bemærk

Omstændighederne nedenfor kan føre til unøjagtigheder i forbindelse med optagetiden.

- Optagelse af et program med dårlig modtagelse eller et program eller en videokilde med lav billedkvalitet
- Optagelse på en disk, der allerede er blevet redigeret
- Optagelse af udelukkende et stillbillede eller lyd

Optagelse af stereoprogrammer og tosprogede programmer

Optageren modtager og optager automatisk stereoprogrammer og tosprogede programmer baseret på ZWEITON-systemet eller NICAM-systemet.

Der kan både optages basislyd og sub-lyd på en HDD og DVD-RW (VR-tilstand). Du kan skifte mellem basislyd og sub-lyd ved afspilning af disken. I forbindelse med HDD'en kan du vælge lydsporet inden optagelse. Vælg "Main", "Sub" eller "Main+Sub" i "Tosproget HDD-optag." under "Andre indst."-opsætningen (side 93). En DVD+RW, DVD-RW (video-tilstand), DVD+R eller DVD-R kan kun optage ét lydspor (basislyd eller sub-lyd) ad gangen. Vælg lydsporet ved hjælp af opsætningsdisplayet, før optagelsen startes. Indstil "Tosproget DVD-optag." til "Main" (standard) eller "Sub" i "Andre indst."-opsætningen (side 94).

ZWEITON-system (tyisk stereosystem)

Når et stereobaseret program modtages, vises "Stereo".

Når et tosproget ZWEITON-baseret program modtages, vises "Main", "Sub" eller "Main/Sub".

NICAM-system

Når et NICAM-baseret tosproget program eller stereoprogram modtages, vises "NICAM" i displayet på frontpanelet.

Hvis du vil optage et NICAM-program, skal du sørge for at indstille "Lyd" under "Kanalindstilling" i "Indstillinger"-opsætningen til "NICAM" (standard). Hvis lyden ikke er tydelig, når du lytter til NICAM-udsendelser, skal du indstille "Lyd" til "Standard" (se "Kanalindstilling" på side 82).









💡 Tip

Du kan vælge lyden (basislyd eller sub-lyd), mens du optager tosprogede programmer, ved hjælp af -knappen (lyd). Dette påvirker ikke den optagne lyd.

Billeder, der ikke kan optages

Billeder med kopibeskyttelse kan ikke optages på denne optager.

Når optageren modtager et kopisikringssignal, fortsættes optagelsen, men der optages kun et tomt, gråt skærmbillede.

Kopisikrings-signaler	Diske, der kan indspilles på
Copy-Free	     
Copy-Once	  (ver.1.1 med CPRM*)
Copy-Never	Ingen (der optages et tomt skærmbillede)

* Den optagne disk kan kun afspilles med CPRM-kompatibelt udstyr (side 8).

Timeroptagelse (Standard/ShowView)

HDD +RW -RWVR -RWVideo +R -R

Du kan indstille timeren til i alt 30 programmer (8 programmer ved brug af PDC/VPS-funktionen) op til én måned i forvejen.

Du kan indstille timeren ved hjælp af to metoder: standardmetoden og ShowView (kun RDR-HX710/HX910).

- Standard: Indstil datoen, tiden og programpositionen for programmet manuelt.
- ShowView (kun RDR-HX710/HX910): Indtast det ShowView-nummer, der er tildelt hvert enkelt tv-program (side 46).

Manuel indstilling af timeren (Standard)

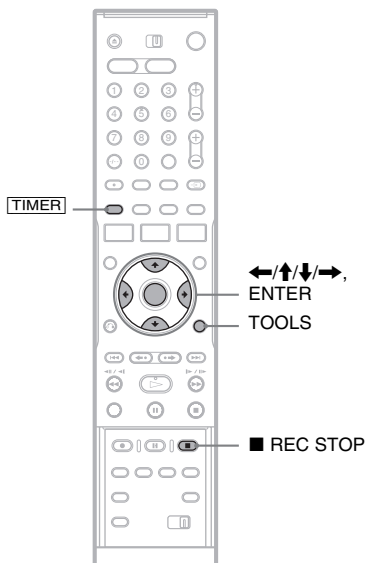

1 Tryk på **TIMER**.

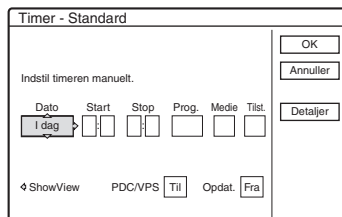

- Hvis "Timer - ShowView"-displayet vises, skal du trykke på **←** for at skifte displayet til "Standard" (kun RDR-HX710/HX910).

2 Vælg et punkt ved hjælp af **←/→**, og foretag justering ved hjælp af **↑/↓**.

"Dato": Indstiller datoen.

Punktet ændres på følgende måde:

I dag ↔ I morgen ↔ ↔ Tor 28.10 (1 måned senere) ↔ Søn (hver søndag) ↔ ↔ Lør (hver lørdag) ↔ Man-fre (Mandag til fredag) ↔ Man-lør (Mandag til lørdag) ↔ Søn-lør (Søndag til lørdag) ↔ I dag

"Start": Indstiller starttidspunktet.

"Stop": Indstiller stoptidspunktet.

"Prog.": Vælger programpositionen eller indgangskilden.

"Medie": Vælger mediet, HDD eller DVD.

"Tilst.": Vælger optagetilstanden (side 42).

- Hvis du vil ændre indstillingen for PDC/VPS- eller Opdat.-funktionerne, skal du vælge "Detaljer" og trykke på ENTER. Vælg et punkt ved hjælp af **←/→**, og angiv indstillingen ved hjælp af **↑/↓**.

"PDC/VPS": Indstiller PDC/VPS-funktionen. Se "Om PDC/VPS-funktionen" nedenfor.

"Opdat." (kun HDD): Optager automatisk over et tidligere optaget program, der er indstillet til optagelse dagligt eller ugentligt. Hvis du vil vende tilbage til menuen til timerprogrammering, skal du vælge "Forrige" og ENTER.

- Hvis du kommer til at lave en fejl, skal du vælge punktet og ændre indstillingen.

3 Vælg "OK", og tryk på ENTER.

Timerlisten (side 49) vises. TIMER REC indikatoren begynder at lyse på frontpanelet, og optageren er klar til optagelse.

Du behøver ikke at slukke for optageren, før timeroptagelsen starter, som det er tilfældet med en videobåndoptager.

Sådan stoppes optagelse under timeroptagelse

Åbn dækslet på fjernbetjeningen, og tryk på ■ REC STOP. Bemærk, at det kan tage et par sekunder, før optagelsen stoppes.

Om PDC/VPS-funktionen

PDC/VPS-signaler sendes sammen med tv-programmer i nogle udsendelsessystemer. Signalerne sikrer, at timeroptagelser udføres uanset udsendelsesforsinkelser, tidlig udsendelsesstart eller udsendelsesafbrydelser.

◆ Sådan bruges PDC/VPS-funktionen

Indstil "PDC/VPS" til "Til" i trin 2 ovenfor. Når du aktiverer denne funktion, går optageren i gang med at scanne kanalen, før timeroptagelsen starter. Hvis du ser tv, når scanningen går i gang, vises en meddelelse på tv-skærmen. Hvis du vil se tv, skal du skifte til tv'ets tuner eller slå PDC/VPS-kanalscanningsfunktionen fra. Bemærk, at hvis du afbryder PDC/VPS-kanalscanningsfunktionen, starter timeroptagelsen ikke.

◆ Sådan slås PDC/VPS-kanalscanningen fra

Tryk på TOOLS, og vælg "PDC/VPS-scan. Fra". Hvis du vil sikre, at PDC/VPS-funktionen fungerer korrekt, skal du slukke for optageren, før timeroptagelsen starter. Derved slås PDC/VPS-kanalscanningsfunktionen automatisk til, mens optageren fortsat er slukket.

Juster optagelsestilstand

Hvis der ikke er nok tilgængelig diskplads til optagelsen, justerer optageren automatisk optagetilstanden, så hele programmet kan optages. Denne funktion indstilles normalt til "Til".

Hvis du vil annullere denne funktion, skal du trykke på TOOLS, mens timerlisten vises. Vælg "Juster optag.tilstand", og tryk på ENTER. Vælg "Fra", og tryk på ENTER.

Hvis timerindstillingerne overlapper hinanden

Overlappende timerindstillinger vises på følgende måde.

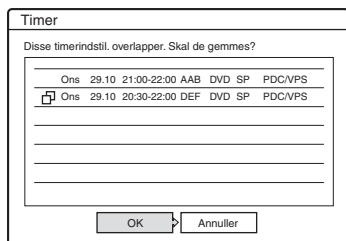

Hvis du vil gemme indstillingen som vist, skal du vælge "OK". Det program, der starter, har højst prioritet, og det andet program optages først, når det første program er afsluttet. Hvis du vil annullere den overlappende indstilling, skal du vælge "Annuller".

Sådan bekræftes, ændres eller annulleres timeroptagelsen

Se "Kontrol/ændring/annullering af timerindstillinger (Timerliste)" på side 49.

Sådan udvides optagelsesvarigheden under optagelse

- 1 Tryk på TOOLS under optagelse for at vælge "Forlæng optagetid", og tryk på ENTER.

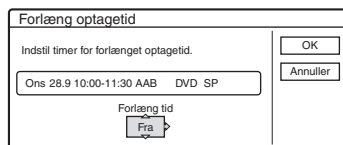

- 2 Tryk på ↑/↓ for at vælge varigheden. Du kan indstille varigheden i intervaller på 10 minutter i maksimalt 60 minutter.
- 3 Vælg "OK", og tryk på ENTER.

Direkte timer

Hvis du bruger SMARTLINK-forbindelsen, kan du let få vist menuen til timerprogrammering. Når tv'et er slukket eller i standby-tilstand, skal du trykke på [TIMER]. Optageren tændes automatisk, og inputtet til tv'et skiftes til optageren. Menuen til timerprogrammering vises.

🔔 Tip

Du kan afspille det optagne program ved at vælge programtitlen på titellisten.

⚡ Bemærkninger

- Hvis en meddelelse på skærmen angiver, at disken er fuld, skal du udskifte disken eller gøre plads tilgængelig på disken til optagelsen (kun HDD/DVD+RW/DVD-RW) (side 68).
- Kontroller, at uret er korrekt indstillet, før du indstiller timeroptagelsen. Hvis det ikke er tilfældet, kan optagelsen ikke udføres. Hvis du vil optage et satellitprogram, skal du tænde for satellittuneren og vælge det satellitprogram, du vil optage. Lad satellittuneren være tændt, indtil optageren afslutter optagelsen. Hvis du tilslutter udstyr med en timerfunktion, kan du bruge funktionen Synkroniseret optagelse (side 51).

- Selv hvis timeren indstilles til det samme daglige eller ugentlige program, kan timeroptagelsen ikke udføres, hvis den overlapper med et program, der har høj prioritet. "☐" vises ud for den overlappede indstilling på timerlisten. Kontroller prioriteringsrækkefølgen for indstillingerne.
- Selv hvis timeren indstilles, kan timeroptagelser ikke udføres, mens et program med høj prioritet optages.
- Funktionen Juster optagelsestilstand fungerer kun sammen med en timeroptagelse, og når PDC/VPS-funktionen er slået fra. Funktionen fungerer ikke sammen med Quick Timer eller Synkroniseret optagelse. Funktionen Juster optagelsestilstand fungerer desuden ikke ved optagelse til harddisken, når "Automatisk sletning af optagelser" er indstillet til "Til".
- Begyndelsen af visse optagelser går muligvis tabt ved brug af PDC/VPS-funktionen.
- Du kan ikke udvide optagelsesvarigheden, når "PDC/VPS" er indstillet til "Til".

Optagelse af tv-programmer ved hjælp af ShowView-systemet (kun RDR-HX710/HX910)

ShowView-systemet er en funktion, der gør det nemmere at indstille timeren. Indtast blot det ShowView-nummer, der er angivet i tv-programguiden. Datoen, tidspunktet og programpositionen for programmet indstilles automatisk.

Kontroller, at programpositionerne er indstillet korrekt i "Kanalindstilling" i "Indstillinger"-opsætningen (side 82).

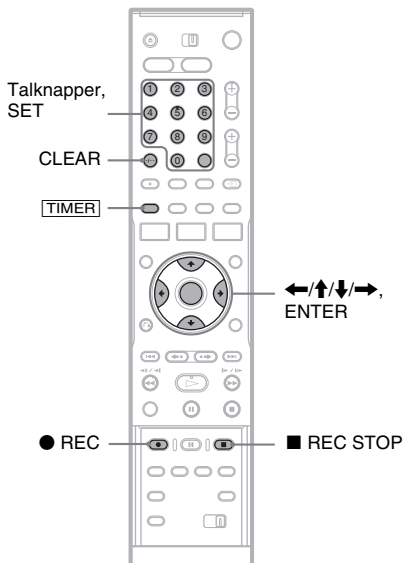

1 Tryk på **TIMER**.

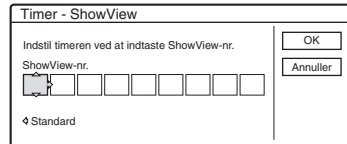

- Hvis "Timer - Standard"-displayet vises, skal du trykke på ← for at skifte displayet til "ShowView".

2 Tryk på talknapperne for at indtaste ShowView-nummeret, og tryk på SET.

- Hvis du taster forkert, kan du trykke på CLEAR og indtaste det korrekte nummer.

3 Vælg "OK", og tryk på ENTER.

Indstillingen for datoen, start- og stop tidspunkt, programposition, optagelsestilstand osv. (side 45) vises.

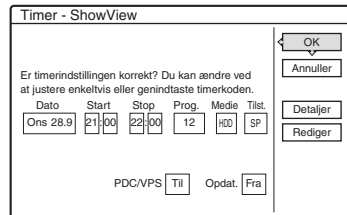

- Hvis du vil ændre indstillingen, skal du trykke på ←/→ for at vælge punkt og trykke på ↑/↓ for at ændre indstillingen. I forbindelse med PDC/VPS- eller Opdat.-funktionerne skal du vælge "Detaljer" og ændre indstillingerne (side 45).

Hvis du vil indtaste ShowView-nummeret igen, skal du vælge "Rediger".

4 Vælg "OK", og tryk på ENTER.

TIMER REC indikatoren begynder at lyse på frontpanelet, og optageren er klar til optagelse.

Sådan stoppes optagelse under timeroptagelse

Åbn dækslet på fjernbetjeningen, og tryk på ■ REC STOP. Bemærk, at det kan tage et par sekunder, før optagelsen stoppes.

Hvis timerindstillingerne overlapper hinanden
Se side 45.

Sådan udvides optagelsesvarigheden under optagelse

Se side 45.

Sådan bekræftes, ændres eller annulleres timeroptagelsen

Se "Kontrol/ændring/annullering af timerindstillinger (Timerliste)" på side 49.

Tip

Funktionen Juster optagelsestilstand fungerer også sammen med denne timermetode (side 45).

Brug af Quick Timer-funktionen

Du kan indstille optageren til at optage i intervaller på 30 minutter.

Tryk gentagne gange på ● REC for at indstille varigheden.

Hver gang du trykker på knappen, rykker tiden frem i intervaller på 30 minutter. Den maksimale varighed er seks timer.

→ 0:30 → 1:00 → 1:30 → 2:00 → 2:30 → 3:00 → 3:30 → 4:00 → 4:30 → 5:00 → 5:30 → 6:00 → (normal optagelse)

Tidstælleren mindses for hvert minut indtil 0:00, og derefter stoppes optagelsen (optageren slukkes ikke). Selv hvis du slukker for optageren under optagelse, fortsættes optagelsen, indtil tidstælleren udløber.

Bemærk, at Quick Timer-funktionen ikke fungerer, hvis "Direkte optagelse fra tv" indstilles til "Til" i "Funktioner"-opsætningen (side 91).

Sådan annulleres Quick Timer

Tryk gentagne gange på ● REC, indtil tælleren vises i displayet på frontpanelet. Optageren vender tilbage til normal optagetilstand.

Justering af optagelsesbilledets kvalitet og størrelse

Du kan justere optagelsesbilledets kvalitet og størrelse.

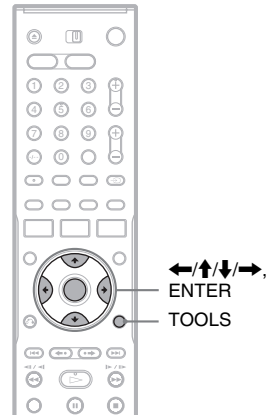

- 1 Tryk på TOOLS, inden optagelsen startes, for at vælge "Indstil. for optagelse" og tryk på ENTER.

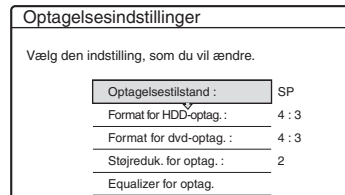

- 2 Vælg det punkt, der skal justeres, og tryk på ENTER.

Justeringsdisplayet vises.

Eksempel: Støjreduk. for optag.

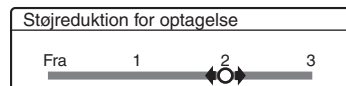

"Optagelsestilstand": Vælger optagetilstanden for den ønskede optagetid og billedkvalitet. Du finder flere oplysninger ved at se "Optagetilstand" på side 42.

"Format for HDD-optag."/"Format for dvd-optag.": Indstiller billedstørrelsen for det program, der skal optages.

- 4:3 (standard): Indstiller billedstørrelsen til 4:3.
- 16:9: Indstiller billedstørrelsen til 16:9 (bredformat).
- Auto (kun HDD): Vælger automatisk den faktiske billedstørrelse.

"Billedformat for dvd-optagelse" fungerer sammen med DVD-R'er og DVD-RW'er (video-tilstand), når optagetilstanden indstilles til HQ, HSP eller SP. For alle andre optagetilstande er skærmstørrelsen fastsat til "4:3".

For DVD-RW'er (VR-tilstand) optages den faktiske billedstørrelse, uafhængigt af indstillingen. Hvis der f.eks. modtages et billede med størrelsen 16:9, optager disken billedet som 16:9, selv hvis "Billedformat for dvd-optagelse" indstilles til "4:3".

For DVD+RW'er/DVD+R'er er skærmstørrelsen fastsat til "4:3".

"Støjreduk. for optag." (støjreduktion): Reducerer støj i videosignalet.

"Equalizer for optag.": Justerer billedet mere detaljeret.

Tryk på **↑/↓** for at vælge det punkt, du vil justere, og tryk derefter på ENTER.

- Kontrast: Ændrer kontrasten.
- Lysstyrke: Ændrer den overordnede lysstyrke.
- Farve: Gør farverne dybere eller lysere.

3 Juster indstillingen ved hjælp af **←/↑/↓/→**, og tryk på ENTER.

Standardindstillingen understreges.

"Støjreduktion for optagelse":

(svag) Fra 1 ~ 2 ~ 3 (kraftig)

"Videoequalizer for optagelse":

- Kontrast: (svag) -3 ~ 0 ~ 3 (kraftig)
- Lysstyrke: (mørk) -3 ~ 0 ~ 3 (lys)
- Farve: (lys) -3 ~ 0 ~ 3 (dyb)

Gentag trin 2 og 3 for at justere evt. andre punkter.

Bemærkninger

- Hvis et program indeholder to billedstørrelser, optages den valgte størrelse. Hvis 16:9-signalet ikke kan optages som 16:9, optages det dog som 4:3.
- Når du afspiller et billede med størrelsen 16:9, der er optaget som 4:3, fastsættes billedet til 4:3 ("letter box"), uanset indstillingen i "Tv-type" under "Video"-opsætningen (side 87).
- Billedrester kan vises på skærmen ved brug af "Støjreduktion for optagelse".
- "Videoequalizer for optagelse" påvirker ikke inputtet for DV IN-stikket (kun RDR-HX710/HX910) og fungerer ikke sammen med RGB-signaler.

Oprettelse af kapitler i en titel

Optageren kan automatisk inddele en optagelse (en titel) i kapitler ved at indsætte kapitelmærker under optagelsen. Hvis du vil slå denne funktion fra, skal du indstille "Autom. Kapitelinddeling" i "Funktioner"-opsætningen til "Fra" (side 91).

Når der optages på HDD'en eller en DVD-RW (VR-tilstand)

Optageren registrerer ændringer i billedet og lyden og indsætter automatisk kapitelmærker. Du kan også indsætte og slette kapitelmærker manuelt (side 69).

Under optagelse på andre diske, der kan optages på

Kapitelmærker indsættes med intervaller på ca. 6 minutter under optagelse.

Bemærk

Under overførsel (side 73) bevares kapitelmærkerne i overførselskilden ikke i den overførte titel.

Kontrol/ændring/annullering af timerindstillinger (Timerliste)

HDD +RW -RWVR -RWVideo +R -R

Du kan kontrollere, ændre eller annullere timerindstillinger ved hjælp af timerlisten.

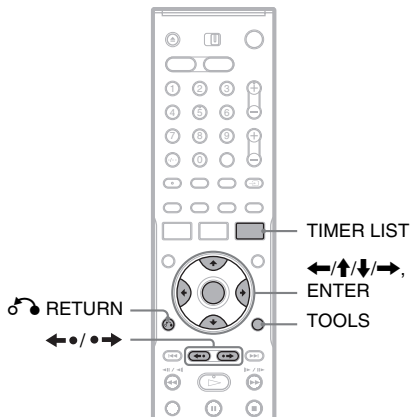

1 Tryk på TIMER LIST.

Timerlisten vises.

TIMERLISTE							10:30
●	Man-lor	22:00-22:15	AAB	SP		↻	
○	Fre	29.10 20:30-21:30	DEF	SP	PDC	VPS	
○	Fre	29.10 21:00-22:00	GHI	SLP	PDC	VPS	
○	Lor	30.10 16:00-17:00	DEF	SLP			

Timeroplysninger viser optagelsesdatoen, optagetiden, optagetilstanden osv.

☐: Angiver, at indstillingen overlappes af en anden indstilling.

● (grøn): Angiver, at indstillingen kan optages.

● (rød): Angiver den indstilling, der aktuelt optages.

○ (grå): Angiver, at indstillingen ikke kan optages i den valgte optagetilstand.

●: Angiver den indstilling, der er ved at blive optaget på HDD'en.

●: Angiver den indstilling, der er ved at blive optaget på en DVD.

↻: Angiver den indstilling, Opdat.-funktionen er angivet til.

Når ikke alle timerindstillingerne kan være på listen, vises et rullepanel.

Du kan se de skjulte timerindstillinger ved at trykke på ↑/↓.

2 Vælg den timerindstilling, du vil kontrollere/ændre/annullere, og tryk på ENTER.

Undermenuen vises.

3 Vælg en indstilling, og tryk på ENTER.

"Rediger": Ændrer timerindstillingen.

Vælg et punkt ved hjælp af ←/→ og foretag justering ved hjælp af ↑/↓. I forbindelse med PDC/VPS- eller Opdat.-funktionen skal du vælge "Detaljer" og ændre indstillingerne (side 45). Vælg "OK", og tryk på ENTER.

Rediger

Rediger timerindstilling.

Dato	Start	Stop	Prog.	Medie	Tilst.
Man-Lor	22:00	22:15	AAB	HDD	SP

PDC/VPS Opdat.

"Slet": Sletter timerindstillingen. Vælg "OK", og tryk på ENTER.

Slet

Vil du slette denne timerindstilling?

Man-Lor 22:00-22:15 AAB
 HDD SP

"Tjek overlap.": Kontrollerer for overlappende indstillinger.

Overlappingskontrol

Disse timerindstillinger overlapper hinanden.

Fre	29.10	20:30-21:30	DEF	DVD	SP	PDC/VPS
☐	Fre	29.10	21:00-22:00	GHI	DVD	SLP

Vælg "Luk" for at vende tilbage til timerlisten.

Hvis du vil ændre eller annullere indstillingen, skal du gentage trin 2 og 3 ovenfor.

Når timerindstillingerne overlapper hinanden

Det program, der starter, har højest prioritet, og det andet program optages først, når det første program er afsluttet.

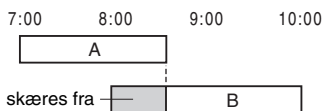

◆ Når optagelserne starter på samme tid

Det program, der er indstillet sidst, har højest prioritet. I dette eksempel indstilles timerindstilling B efter A, så den første del af timerindstilling A optages ikke.

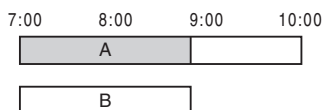

◆ Når sluttidspunktet for en optagelse og starttidspunktet for en anden optagelse er det samme

Når den forrige optagelse er afsluttet, kan den anden optagelse muligvis blive forsinket.

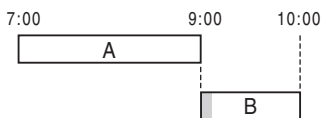

Sådan ruller du gennem listen pr. side (side-tilstand)

Tryk på ◀•/•➡, mens listen er aktiveret. Hver gang du trykker på ◀•/•➡, ændres hele timerlisten til den næste/forrige side med timerindstillinger.

Sådan slås timerlisten fra

Tryk på TIMER LIST eller ⏪ RETURN.

💡 Tip

Under optagelse kan du ikke redigere timerindstillingen for den aktuelle optagelse, men du kan udvide varigheden af optagetiden (side 45).

🔊 Bemærkninger

- Når "PDC/VPS" indstilles til "Til" for én eller flere timeroptagelser, kan starttidspunktet ændres i tilfælde af en udsendelsesforsinkelse eller tidlig udsendelsesstart.
- Selv hvis timeren indstilles, kan timeroptagelser ikke udføres, mens et program med høj prioritet optages.
- Selv hvis timeren indstilles til det samme daglige eller ugentlige program, kan timeroptagelsen ikke udføres, hvis den overlapper med et program, der har høj prioritet. "📺" vises ud for den overlappede indstilling på timerlisten. Kontroller prioriteringsrækkefølgen for indstillingerne.

Automatisk sletning af gamle titler (Automatisk sletning af optagelser)

HDD

Hvis der ikke er nok plads til en timeroptagelse, slettes gamle titler, der er optaget på HDD'en, automatisk. De ældste, afspillede titler slettes. De beskyttede titler slettes ikke.

- 1 Tryk på **TIMER LIST**.
Timerlisten vises.
- 2 Tryk på **TOOLS** for at vælge "Slet titel automatisk", og tryk på **ENTER**.
- 3 Vælg "Til", og tryk på **ENTER**.
Standardindstillingen er "Fra".

Optagelse fra tilsluttet udstyr

HDD +RW -RWVR -RWVideo +R -R

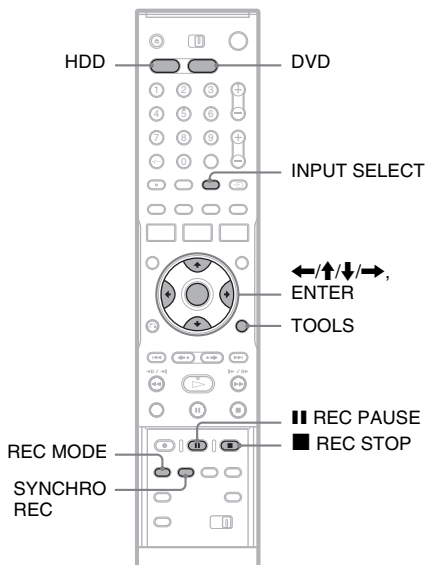

Optagelse fra tilsluttet udstyr med en timer (Synkroniseret optagelse)

Du kan indstille optageren til automatisk at optage programmer fra tilsluttet udstyr, der har en timerfunktion (f.eks. en satellittuner). Tilslut udstyret til LINE 3/DECODER-stikket på optageren (side 26).

Når det tilsluttede udstyr tændes, går optageren i gang med at optage et program fra LINE 3/DECODER-stikket.

1 Vælg HDD eller DVD før optagelsen.

Hvis du vælger DVD, skal du indsætte en DVD, der kan optages på (se "Indsættelse af en disk" på side 30).

2 Indstil "Synkroniseret optagelse" i "Funktioner"-opsætningen til "Optag til HDD" eller "Optag til DVD" (side 93).

3 Tryk gentagne gange på INPUT SELECT for at vælge "L3".

4 Vælg line lydindgangen ved optagelse af et tosproget program på HDD'en eller DVD-RW'er (VR-tilstand).

Tryk på TOOLS for at vælge "Line-lydindgang" og tryk på ENTER. Vælg derefter "Main/sub", og tryk på ENTER. Du finder oplysninger om tosproget optagelse på side 43.

5 Tryk gentagne gange på REC MODE for at vælge optagetilstanden.

Du finder flere oplysninger om optagetilstanden på side 42.

6 Indstil timeren på det tilsluttede udstyr til klokkeslættet for det program, du vil optage, og sluk derefter for det.

7 Tryk på SYNCHRO REC.

Indikatoren SYNCHRO REC begynder at lyse på frontpanelet. Optageren er klar til at starte Synkroniseret optagelse.

Optageren går automatisk i gang med at optage, når den modtager et indgangssignal fra det tilsluttede udstyr. Optageren stopper optagelsen, når det tilsluttede udstyr slukkes.

Sådan stoppes optagelsen

Tryk på ■ REC STOP eller SYNCHRO REC.

Sådan annulleres Synkroniseret optagelse

Tryk på SYNCHRO REC. SYNCHRO REC-indikatoren på optageren slukkes.

⚡ Bemærkninger

- Optageren går først i gang med at optage efter registrering af videosignalet fra det tilsluttede udstyr. Programmets begyndelse optages ikke, uanset om optageren er tændt eller ej.
- Under Synkroniseret optagelse kan andre handlinger som f.eks. normal optagelse ikke udføres.
- Hvis du vil bruge det tilsluttede udstyr, mens optageren afventer Synkroniseret optagelse, kan du annullere Synkroniseret optagelse ved at trykke på SYNCHRO REC. Sørg for at slukke for det tilsluttede udstyr, og tryk på SYNCHRO REC for at nulstille Synkroniseret optagelse, før timeroptagelsen går i gang.
- Funktionen Synkroniseret optagelse fungerer ikke, når "Line 3-indgang" under "Scart-indstilling" i "Video"-opsætningen indstilles til "Dekoder" (side 89).
- Funktionen Synkroniseret optagelse fungerer ikke sammen med visse tunere. Du finder flere oplysninger i betjeningsvejledningen til tunerens.
- Mens optageren afventer Synkroniseret optagelse, fungerer funktionen Auto Clock Set (side 86) ikke.
- Hvis du vil bruge funktionen Synkroniseret optagelse, skal du først indstille optagerens ur korrekt.

Hvis timerindstillingerne til en synkroniseret optagelse og en anden timeroptagelse overlapper hinanden

Uanset om programmet er et Synkroniseret optagelse-program eller ej, har det program, der starter først, højst prioritet, og det andet program optages først, når det første program er afsluttet.

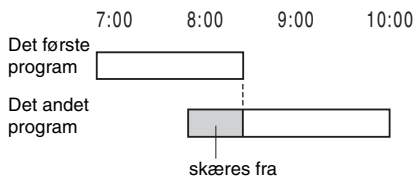

Optagelse fra tilsluttet udstyr uden en timer

Du kan optage fra en tilsluttet videobåndoptager eller en lignende enhed. Du kan tilslutte en videobåndoptager eller en lignende enhed ved at se "Tilslutning af en videobåndoptager eller en lignende enhed" på side 24. Brug DV IN-stikket på frontpanelet, hvis udstyret har et DV-udgangsstik (i.LINK-stik) (kun RDR-HX710/HX910).

1 Tryk på HDD eller DVD.

Hvis du vælger DVD, skal du indsætte en DVD, der kan optages på (se "Indsættelse af en disk" på side 30).

2 Tryk på INPUT SELECT for at vælge en indgangskilde, der passer til den valgte tilslutning.

Displayet på frontpanelet ændres på følgende måde:

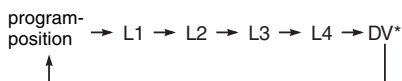

3 Vælg line lydindgangen ved optagelse af et tosproget program på HDD'en eller DVD-RW'er (VR-tilstand).

Tryk på TOOLS for at vælge "Line-lydindgang" og tryk på ENTER. Vælg derefter "Main/sub", og tryk på ENTER. Du finder oplysninger om tosproget optagelse på side 43.

4 Tryk gentagne gange på REC MODE for at vælge optagetilstanden.

Du finder flere oplysninger om optagetilstanden på side 42.

5 Tryk på ■ REC PAUSE for at indstille denne optager til optagepause.

6 Indsæt kildebåndet i det tilsluttede udstyr, og indstil det til afspilningspause.

7 Tryk samtidigt på ■ REC PAUSE på denne optager og knappen pause- eller afspilningsknappen på det tilsluttede udstyr.

Optagelsen går i gang.

Hvis du vil stoppe optagelsen, skal du trykke på ■ REC STOP på denne optager.

* Kun RDR-HX710/HX910

Hvis du tilslutter et digitalt videokamera ved hjælp af et DV IN-stik (kun RDR-HX710/HX910)

Se "DV-overførsel (kun RDR-HX710/HX910)" på side 78 for at få vist en beskrivelse af, hvordan du optager fra DV IN-stikket.

💡 Tip

Du kan justere indstillingerne for optagelsesbilledet før optagelse. Se "Justering af optagelsesbilledets kvalitet og størrelse" på side 47.

🔍 Bemærkninger

- Når du optager et billede i et videospil, ser skærmen muligvis ikke tydelig ud.
- Programmer med Copy-Never-kopibeskyttelse kan ikke optages. Optagelsen fortsættes, men der optages et tomt skærmbillede.

Afspilning

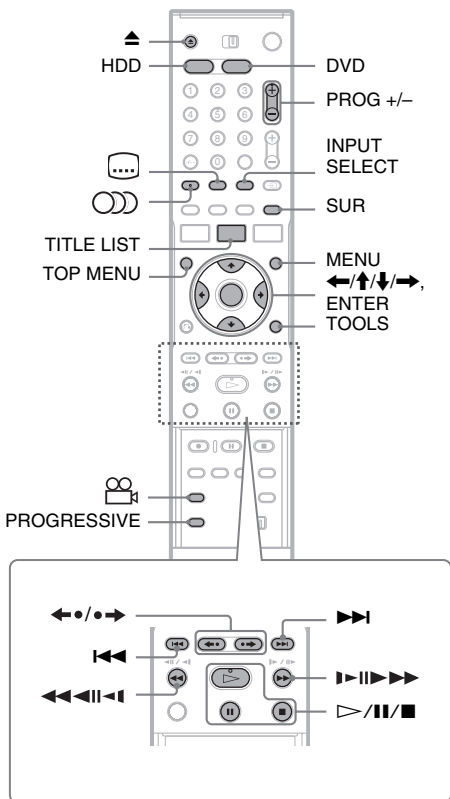

1 Tryk på HDD eller DVD.

- Hvis du vælger DVD, skal du indsætte en disk (se "Indsættelse af en disk" på side 30).
- Hvis du indsætter en DVD VIDEO, VIDEO CD eller CD, skal du trykke på . Afspilningen begynder.

2 Tryk på TITLE LIST.

Du finder flere oplysninger om titellisten ved at se "3. Afspilning af et optaget program (Titelliste)" på side 33.

Eksempel: DVD-RW (VR-tilstand)

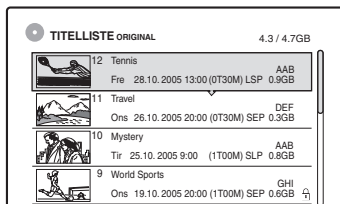

3 Vælg titlen, og tryk på ENTER.

Undermenuen vises.

4 Vælg "Afspil", og tryk på ENTER.

Afspilningen begynder fra den valgte titel.

Sådan bruges DVD'ens menu

Når du afspiller en DVD VIDEO eller en færdiggjort DVD+RW, DVD-RW (video-tilstand), DVD+R eller DVD-R, kan du få vist diskens menu ved at trykke på TOP MENU eller MENU.

Sådan afspilles VIDEO CD'er med PBC-funktioner

Med PBC (Playback Control) kan du afspille VIDEO CD'er interaktivt ved hjælp af menuen på tv-skærmen.

Når du begynder at afspille en VIDEO CD med PBC-funktioner, vises menuen. Vælg et punkt ved hjælp af talknapperne, og tryk på ENTER. Følg derefter instruktionerne i menuen (tryk på , når "Press SELECT" vises). PBC-funktionen til Super VIDEO CD'er fungerer ikke sammen med denne optager. Super VIDEO CD'er kan kun afspilles i fortsat afspilningstilstand.



Sådan stoppes afspilningen

Tryk på .

Sådan afspilles hurtigt med lyd (Scan Audio)

Når du trykker på under afspilning af en titel, der er optaget i HDD'en, kan du afspille hurtigt med dialog eller lyd ("x1.5" vises). Der høres ingen lyd, når du trykker to gange eller mere på for at ændre søgehastigheden.

Sådan genoptages afspilning fra det punkt, hvor du stoppede (Genoptaget afspilning)

Når du trykker på  igen efter stoppet afspilning, genoptages afspilningen fra det punkt, hvor du trykkede på .

Hvis du vil starte fra begyndelsen, skal du trykke på TOOLS for at vælge "Afspil start" og trykke på ENTER. Afspilningen starter fra begyndelsen af titlen/sporet/scenen.

Det punkt, hvor du stoppede afspilningen, nulstilles, når:

- du åbner diskskuffen (gælder ikke for HDD).
- du afspiller en anden titel (gælder ikke for HDD).
- du skifter menuen Titelliste til Original eller Playlist (kun HDD/DVD-RW i VR-tilstand).
- du redigerer titlen efter afspilningsstop.
- du ændrer indstillingerne på optageren.
- du slukker for optageren (kun VIDEO CD/CD/DATA DVD/DATA CD).
- du optager (gælder ikke for HDD/DVD-RW'er i VR-tilstand).
- du skifter mellem JPEG og MP3.

Bemærk

Du kan ikke genoptage afspilning under TV-pause.

Sådan afspilles DVD'er med begrænsninger (Børnesikring)



Hvis du afspiller en DVD med begrænsninger, vises meddelelsen "Skal børnesikring ændres midlertidigt til *?" på tv-skærmen.

- 1 Vælg "OK", og tryk på ENTER. Displayet til indtastning af din adgangskode vises.
- 2 Indtast din firecifrede adgangskode ved hjælp af talknapperne.
- 3 Tryk på ENTER for at vælge "OK". Afspilningen begynder.

Du kan registrere eller ændre adgangskoden ved at se "Børnesikring (kun DVD VIDEO)" på side 92.

Sådan låses diskskuffen (Børnelås)

Du kan låse diskskuffen for at forhindre, at børn tager disken ud.

Hold  nede, mens optageren er tændt, indtil "LOCKED" vises i displayet på frontpanelet.  (åbn/luk)-knappen fungerer ikke, når Børnelås er indstillet.

Hold  nede for at låse diskskuffen op, indtil "UNLOCKED" vises i displayet på frontpanelet, når optageren er tændt.

Direkte afspilning

Hvis du bruger SMARTLINK-forbindelsen, kan du let starte afspilning.

Tryk på . Optageren og tv'et tændes automatisk, og inputtet til tv'et skiftes til optageren. Afspilningen går automatisk i gang.

Direkte menu

Hvis du bruger SMARTLINK-forbindelsen, kan du let få vist titellisten.









































Tryk på TITLE LIST. Optageren og tv'et tændes automatisk, og inputtet til tv'et skiftes til optageren. Titellisten vises.

Tip

- Du kan også bruge -knappen i trin 3 (side 53) til at starte afspilningen.
- Selv hvis du vælger "Standardopsætning" i "Andre indst. "-opsætningen (side 94), bevares indstillingen af Børnelås.

Afspilningsindstillinger

Du kan kontrollere placeringen af knapperne nedenfor ved at se illustrationen på side 53.

Knapper	Betjeneringer
 (lyd)     	Vælger et af de lydspor, der er optaget på disken, ved gentagne tryk på knappen.  : Vælger sproget.   : Vælger basislyden eller sub-lyden.   : Vælger stereolydspor eller monofoniske lydspor.
 (undertekster) 	Vælger undertekstsproget ved gentagne tryk på knappen.
 (kameravinkel) 	Vælger en kameravinkel ved gentagne tryk på knappen. Hvis der er optaget forskellige kameravinkler (flere kameravinkler) til en scene på disken vises "  " i displayet på frontpanelet.
SUR (surround)      	Vælger en af TVS effekter ved gentagne tryk på knappen. TVS* (TV Virtual Surround) giver dig mulighed for at benytte virtuelle surround-lydeffekter fra de forreste venstre og højre højttalere. Den valgte indstilling vises i displayet på frontpanelet i nogle få sekunder. "TVS OFF": Ingen surround-effekt "TVS DYNAMIC": Opretter ét sæt virtuelle baghøjttalere. "TVS WIDE": Opretter fem sæt virtuelle baghøjttalere. "TVS NIGHT": Opretter fem sæt virtuelle baghøjttalere. Effektiv ved lav lydstyrke. "TVS STANDARD": Opretter tre sæt virtuelle baghøjttalere. Effektiv, når du bruger to separate fronthøjttalere. * TVS er udviklet af Sony med det formål at gengive surround-lyd i hjemmet med blot et stereo-tv.
PROGRESSIVE        	Skifter typen af videoudgangssignal til interlace eller progressivt format (side 16).
 (øjeblikkelig afspilning/øjeblikkelig fremadspolning)       	Afspiller scenen/hurtig forlæns sceneafspilning.
 (forrige)/  (næste)	Går til begyndelsen af forrige/næste titel/kapitel/scene/spor. For harddisken kan du ikke gå til begyndelsen af den forrige/næste titel.

Knapper

Betjeneringer

◀◀◀||◀||/▶▶▶▶▶▶▶▶▶▶
(hurtig baglæns søgning/
hurtig forlæns søgning)

Afspiller hurtigt disken baglæns/forlæns ved tryk på knappen under afspilning.
Søgehastigheden ændres på følgende måde:

hurtig baglæns søgning hurtig forlæns søgning

◀◀◀1 ← → 1▶▶▶*1

◀◀◀2 ← ← → → 2▶▶▶

◀◀◀3*2 ← ← ← → → → 3▶▶▶*2

Når du trykker på knappen og holder den nede, fortsætter hurtig forlæns søgning/hurtig baglæns søgning med den valgte hastighed, indtil du slipper knappen.

*1 Når du trykker en enkelt gang på ▶▶▶ under afspilning af en titel, der er optaget i HDD'en, kan du afspille hurtigt med lyd ("x1.5" vises).

*2 ◀◀◀3 og 3▶▶▶ er kun tilgængelige for HDD'en og DVD'er.

◀◀◀||◀||◀||/▶▶▶▶▶▶▶▶▶▶
(langsom, frys billede)

Afspiller langsomt ved tryk på knappen i mere end ét sekund under pause.
Afspiller ét billede ad gangen ved et hurtigt tryk på knappen under pause.

HDD +RW -RWVR

-RWVideo +R -R

DVD VCD*

* Kun afspilningsretning

|| (pause)

Stopper afspilning midlertidigt.

Tryk på ▷ for at genoptage afspilningen.

⚠ Bemærkninger

- Hvis du vil udnytte TVS-funktionen, skal du indstille "Digitaludgang" til "Til", "Dolby Digital" til "D-PCM" og "MPEG" til "PCM" i "Lyd"-opsætningen.
- Lydstyrken reduceres muligvis, når der angives surroundeffekter.
- Når afspilningssignalet ikke indeholder et signal til højttalerne, det være svært at høre surround-effekterne.
Det kan også være svært at høre surround-effekterne, afhængigt af den afspillede titel og det miljø, optageren bruges i.
- Når du vælger en surround-tilstand, skal du deaktivere surround-indstillingerne for det tilsluttede tv eller den tilsluttede forstærker (receiver).
- Sørg for, at din lytteposition er mellem og med en lige stor afstand fra højttalerne, og at højttalerne er placeret i ens omgivelser.
- Vinkler og undertekster kan ikke ændres på titler, der er optaget på denne optager.
- Når du bruger DIGITAL OUT (COAXIAL)-stikket under lytning til MPEG-lydsignaler og indstiller "MPEG" til "MPEG" i "Lyd"-opsætningen, høres der ingen lyd fra højttalerne, hvis du vælger en TVS-tilstand.
- Der er ingen surround-effekter i forbindelse med 96 kHz PCM-lyd og DTS-lyd.
- Surround-effekterne fungerer ikke under hurtig afspilning med lyd.

Bemærkninger om afspilning af DTS-lyd på en CD

- Ved afspilning af DTS-kodede CD'er høres der meget støj fra de analoge stereoudgange. Du kan undgå beskadigelse af lydsystemet ved at være forsigtig, når de analoge stereostik på optageren tilsluttes et forstærkersystem. Hvis du vil benytte afspilning med DTS Digital Surround™, skal du tilslutte et eksternt 5.1-kanals dekodersystem til den digitale udgang på optageren.
- Indstil lyden til "Stereo" ved hjælp af ○○○ (lyd)-knappen, når du afspiller DTS-lydspor på en CD (side 55).

Bemærkninger om afspilning af DVD'er med et DTS-lydspor

DTS-lydsignaler sendes kun via DIGITAL OUT (COAXIAL eller OPTICAL)-stikket.
Når du afspiller en DVD med DTS-lydspor, skal du indstille "DTS" til "Til" i "Lyd"-opsætningen (side 90).

Justering af billedkvaliteten



1 Tryk på **TOOLS** under afspilning for at vælge "Indstil. for video", og tryk på **ENTER**.

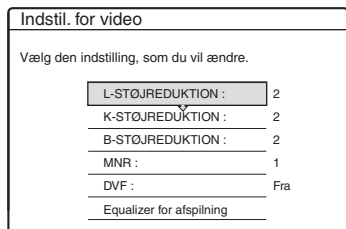

2 Vælg et punkt, og tryk på **ENTER**.

Justeringsdisplayet vises.

"L-STØJREDUKTION"

(luminansstøjreduktion): Reducerer støj i videosignalets luminanselement.

"K-STØJREDUKTION" (reduktion af farvestøj): Reducerer støj i videosignalets farveelement.

"B-STØJREDUKTION" (blokstøjreduktion): Reducerer "blokstøj" eller mosaikmønstre i billedet.

"MNR" (moskitostøjreduktion): Reducerer den svage støj, der vises omkring billedkonturer. Effekterne af støjreduktionen justeres automatisk inden for hvert enkelt indstillingsområde, afhængigt af bithastigheden for video og andre faktorer.

"DVF" (digital videoforbedring): Gør billedkonturerne skarpere.

"Equalizer for afspilning" (Equalizer til videoafspilning): Justerer billedet mere detaljeret.

Vælg et punkt, og tryk på **ENTER**.

- Kontrast: ændrer kontrasten.
- Lysstyrke: ændrer den overordnede lysstyrke.
- Farve: gør farverne dybere eller lysere.
- Nuance: ændrer farvebalancen.

3 Tryk på **←/→** for at justere indstillingen, og tryk på **ENTER**.

Standardindstillingerne understreges.

"L-STØJREDUKTION": (svag) Fra 1 2
3 (kraftig)

"K-STØJREDUKTION": (svag) Fra 1 2
3 (kraftig)

"B-STØJREDUKTION": (svag) Fra 1 2
3 (kraftig)

"MNR": (svag) Fra 1 2 3 (kraftig)

"DVF"*: (svag) Fra Fra 1 2 3 (kraftig)

"Equalizer for afspilning":

• Kontrast: (svag) Fra -3 ~ 0 ~ 3 (kraftig)

• Lysstyrke: (mørk) -3 ~ 0 ~ 3 (lys)

• Farve: (lys) -3 ~ 0 ~ 3 (dyb)

• Nuance: (rød) -3 ~ 0 ~ 3 (grøn)

Gentag trin 2 og 3 for at justere evt. andre punkter.

* "1" gør billedkonturerne blødere. "2" forbedrer konturerne, og "3" forbedrer dem i højere grad end "2".

⚡ Bemærkninger

- Hvis billedkonturerne på skærmen bliver uklare, skal du indstille "B-STØJREDUKTION" og/eller "MNR" til "Fra".
- Afhængigt af den afspillede disk eller scene, kan det være svært at skelne ovennævnte B-, MNR-, L-, eller K-støjreduktions effekter. Disse funktioner fungerer desuden ikke sammen med visse skærmstørrelser.
- Når du bruger DVF-funktionen, bliver støj i titlen mere tydelig. I dette tilfælde anbefales det, at du bruger BNR-funktionen sammen med DVF-funktionen. Hvis problemet løses, kan du indstille DVF-niveauet til "1" eller "Fra".

Justering af lyd kvaliteten



1 Tryk på **TOOLS** under afspilning for at vælge "Indstil. for lyd" og tryk på **ENTER**.

2 Vælg et punkt, og tryk på **ENTER**.

"Surround" (TVS): Vælger en surround-tilstand. Du finder flere oplysninger ved at se "Afspilningsindstillinger" på side 55.

"Lydfilter": Vælger et digitalt filter for at reducere støj over 22,05 kHz (Fs* er 44,1 kHz), 24 kHz (Fs er 48 kHz) eller 48 kHz (Fs er over 96 kHz).

- Høj (standard): Giver et bredt frekvensområde og en følelse af plads.
 - Lav: Giver en jævn og varm lyd.
- "AV-synkronisering": Når videoen er forsinket, forsinker denne funktion lyden for synkronisering med videoen (0 til 120 millisekunder). Større tal angiver længere lydforsinkelse for synkronisering med videoen. Når du overfører til en videobåndoptager eller andet videooptagelsesudstyr, skal du sørge for at sætte denne indstilling tilbage til 0 ms (standard).

* Samplingfrekvens for lydkilde. Med denne funktion justeres kun udgangssignalerne fra LINE 1 – TV, LINE 3/DECODER eller LINE 2 OUT (AUDIO L/R).

3 Tryk på ←/↑/↓/→ for at vælge indstillingen, og tryk på ENTER.

ⓘ Bemærk

Det kan have begrænset effekt at ændre lydfilteret, afhængigt af disken eller afspilningsmiljøet.

Midlertidigt stop af en tv-udsendelse (TV-pause)

Du kan stoppe en aktuel tv-udsendelse midlertidigt og derefter fortsætte med at se programmet senere. Dette er praktisk, når du modtager et uventet telefonopkald eller får uventet besøg, mens du ser tv.

1 Tryk på ■, mens du ser en tv-udsendelse i forbindelse med denne optager.

Billedet stoppes midlertidigt. Du kan stoppe billedet midlertidigt i op til tre timer.

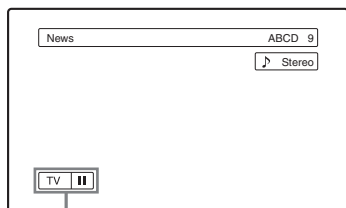

TV-pause

2 Tryk på ■ eller ▷ igen for at fortsætte med at se programmet.

ⓘ Bemærkninger

- Titler, der er stoppet midlertidigt, gemmes ikke på HDD'en.
- Denne funktion annulleres når:
 - du trykker på ■ (stop).
 - du trykker på PROG +/-.
 - du trykker på DVD.
 - du trykker på ▲ (åbn/luk).
 - du trykker på TITLE LIST.
 - du trykker på INPUT SELECT.
 - optageren er slukket.
 - en timeroptagelse eller synkroniseret optagelse går i gang.
 - PDC/VPS-funktionen indstilles til "Til", og en kanalscanning går i gang.
 - DV-overførsel eller almindelig overførsel startes.
- Det kan tage nogle sekunder, før afspilningen af det midlertidigt stoppede program genoptages.
- Selv hvis du bruger hurtig forlæns søgning til det optagne program, vil der altid være en tidsforskel på et minut eller mere mellem det optagne program og den aktuelle tv-udsendelse.

Afspilning fra begyndelsen af det program, du er ved at optage (Følg afspilning)

HDD -RWVR

"Følg afspilning" giver dig mulighed for at se den optagne del af programmet, mens optagelsen udføres. Du behøver ikke at vente, indtil optagelsen afsluttes.

Tryk på TOOLS under optagelse for at vælge "Følg afspilning", og tryk på ENTER.

Afspilning går i gang fra begyndelsen af det program, du er ved at optage. Når du bruger hurtig forlæns søgning til det punkt, hvor du optager, vender Følg afspilning tilbage til normal afspilning.

⚡ Bemærkninger

- I forbindelse med DVD-RW'er (VR-tilstand) fungerer denne funktion ikke under optagelse:
 - på en DVD-RW med 1x-hastighed.
 - i HQ- eller HSP-optagetilstand.
- DVD'ens billede på tv-skærmen fryser i nogle få sekunder, når du bruger hurtig forlæns søgning/hurtig baglæns søgning eller øjeblikkelig afspilning/øjeblikkelig fremadspoling.
- Du kan bruge Følg afspilning i et minut eller mere, efter at optagelsen er gået i gang.
- Selv hvis du bruger hurtig forlæns søgning til det optagne program, vil der altid være en tidsforskel på et minut eller mere mellem det optagne program og den aktuelle tv-udsendelse.

Afspilning af en tidligere optagelse, mens du optager (Samtidig optagelse og afspilning)



"Samtidig optagelse og afspilning" giver dig mulighed for at se et tidligere optaget program, mens du optager et andet program. Afspilningen fortsætter, selv hvis en timeroptagelse går i gang. Brug denne funktion på følgende måde:

- Under optagelse på HDD'en:
 - Afspil en anden titel på HDD'en.
 - Afspil et tidligere optaget program på en DVD ved at trykke på DVD.
 - Under optagelse på en DVD:
 - Afspil et tidligere optaget program på HDD'en ved at trykke på HDD.
 - Under optagelse på en DVD-RW (VR-tilstand)*¹:
 - Afspil en anden titel på den samme DVD-RW-disk (VR-tilstand).^{*2}
- ^{*1} Samtidig optagelse og afspilning fungerer ikke, når du optager følgende:
- på en DVD-RW med 1x-hastighed.
 - i HQ- eller HSP-optagetilstand.
- ^{*2} Der kan vises billedstøj, afhængigt af optageforholdene eller ved afspilning af en titel, der er optaget i HQ- eller HSP-optagetilstand. Billedet fryser i nogle få sekunder, når du bruger hurtig forlæns søgning eller øjeblikkelig afspilning/fremadspoling.

Du kan også afspille en DVD VIDEO, VIDEO CD, Super VIDEO CD, CD, DATA DVD eller DATA CD mens du optager på harddisken.

Eksempel: Afspil en anden titel på HDD'en, mens du optager på HDD'en.

- Tryk på TITLE LIST under optagelse for at få vist HDD-titellisten.
- Vælg den titel, du vil afspille, og tryk på ENTER.
- Vælg "Afspil" i undermenuen, og tryk på ENTER.
Afspilningen begynder fra den valgte titel.

Eksempel: Afspil en DVD, mens du optager på HDD'en.

- Tryk på DVD under optagelse, og indsæt DVD'en i optageren.
- Tryk på TITLE LIST for at få vist DVD-titellisten.
- Vælg den titel, du vil afspille, og tryk på ENTER.
- Vælg "Afspil" i undermenuen, og tryk på ENTER.
Afspilningen begynder fra den valgte titel.

⚡ Bemærk

Du kan ikke afspille en DVD eller VIDEO CD, der er optaget med NTSC-farvesystemet, mens du optager på harddisken. Ved afspilning af en VIDEO CD skal du indstille "Farvesystem" til "PAL" (side 93).

Søgning efter titel/kapitel/ spor osv.

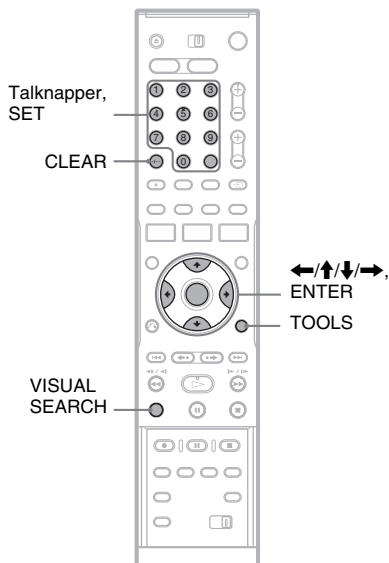

Søgning ved hjælp af miniature (Visuel søgning)

HDD +RW -RWVR -RW_{Video} +R -R

Hvert kapitel vises som en miniature. Du kan søge efter en ønsket scene visuelt.

1 Tryk på VISUAL SEARCH under afspilningen.

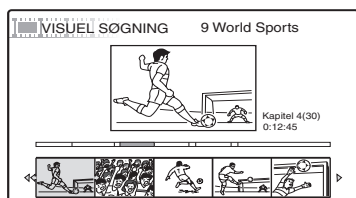

2 Vælg en scene ved hjælp af ←/→, og tryk på ENTER.

Afspilning af den valgte scene går i gang.

Søgning efter titelnummer eller tidskode

HDD +RW -RWVR -RW_{Video} +R -R
DVD VCD CD DATA DVD DATA CD

Du kan gennem søge en disk efter titel, kapitel, scene eller spor. Alle titler og spor er tildelt et individuelt nummer, og du kan vælge en titel eller et spor ved indtaste det tilhørende nummer. Du kan også søge efter en scene ved hjælp af tidskoden.

1 Tryk på TOOLS under afspilning for at vælge en søgemetode, og tryk på ENTER.

- "Søg efter titel" (for DVD'er)
- "Søg efter kapitel" (for HDD/DVD'er)
- "Søg efter spor" (for CD'er/DATA CD'er)
- "Søg" (for VIDEO CD'er)
- "Søg efter album" (for DATA DVD'er/DATA CD'er)
- "Søg efter tid" (for HDD/DVD'er): Søger efter et startpunkt ved indtastning af tidskoden.
- "Søg efter fil" (for DATA DVD'er/DATA CD'er)

Displayet til indtastning af numrene vises. Eksempel: Søg efter titel

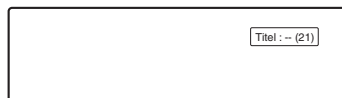

Nummeret i parentes angiver det samlede antal titler, spor osv.

2 Tryk på talknapperne for at vælge nummeret på titlen, kapitlet, sporet, tidskoden osv.

Eksempel: Søg efter tid
Indtast "21020", hvis du vil finde en scene på 2 timer, 10 minutter og 20 sekunder.
Tryk på CLEAR, hvis du kommer til at lave en fejl, for at annullere nummeret, og vælg derefter et andet nummer.

3 Tryk på SET.

Optageren starter afspilningen fra det valgte nummer.

Bemærk

"Søg efter titel" gælder ikke for HDD'en.

Afspilning af MP3-lydspor eller JPEG-billedfiler

DATA DVD DATA CD

Du kan afspille MP3-lydspor og JPEG-billedfiler på DATA CD'er (CD-ROM'er/CD-R'er/CD-RW'er) eller JPEG-billedfiler på DATA DVD'er (DVD-ROM'er/DVD+RW'er/DVD+R'er/DVD-RW'er/DVD-R'er).

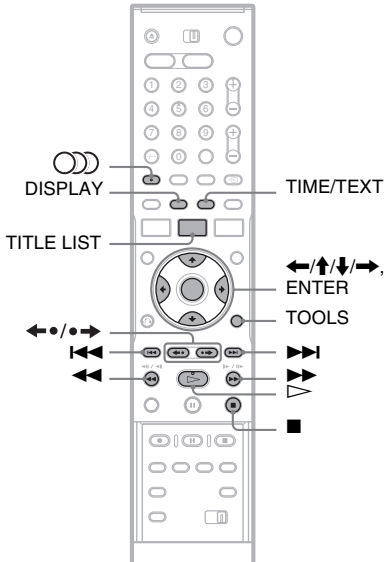

1 Indsæt en disk.

Se "Indsættelse af en disk" på side 30.

2 Tryk på ▷.

I forbindelse med MP3-diske starter afspilning fra det første MP3-lydspor på disken.

I forbindelse med JPEG-filer begynder et diasshow med billederne på disken.

Hvis DATA CD'en indeholder både MP3-lydspor og JPEG-billedfiler, starter afspilningen fra JPEG-billedfiler, når der trykkes på ▷ første gang.

Valg af et MP3-album eller -spor

1 Tryk på TITLE LIST.

Albumlisten vises.

Tryk på ←•/•→ for at skifte siden.

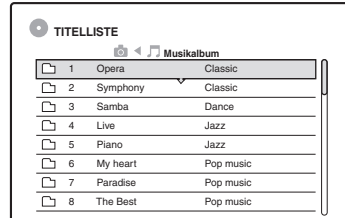

2 Vælg et album, og tryk på ENTER.

Undermenuen vises.

3 Vælg "Vis album", og tryk på ENTER.

Listen med spor vises.

Tryk på ←•/•→ for at skifte siden.



4 Vælg et spor, og tryk på ENTER.

"Afspil": Afspiller sporet.

"Afspil start": Afspiller begyndelsen af nummeret.

"Spordata": Viser data om sporet som f.eks. kunstner og albumnavn.

Sådan stoppes afspilningen

Tryk på ■.

Sådan bruges hurtigt forlæns søgning eller gennemsyn af et spor

Tryk på ◀◀/▶▶ under afspilningen.

Sådan går du til det næste eller forrige MP3-lydspor

Tryk på ◀◀◀ eller ▶▶▶ under afspilning. Hvis du trykker flere gange på ◀◀◀ eller ▶▶▶, går du til det næste eller forrige album.

Sådan går du til det næste eller forrige album

Tryk på ←•/•→ under afspilning.

Tip

Tryk på  (lyd)-knappen for at skifte mellem stereo og monofoniske lydspor.

Valg af et JPEG-album eller -billede

1 Tryk på TITLE LIST.

Albumlisten vises.

Tryk på /●/●/➡ for at skifte siden.

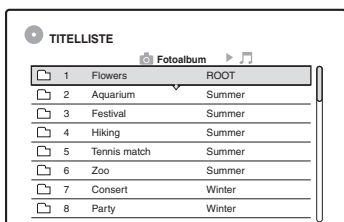

2 Vælg et album, og tryk på ENTER.

Undermenuen vises.

3 Vælg "Vis album", og tryk på ENTER.

Billedlisten vises.

Tryk på /●/●/➡ for at skifte siden.

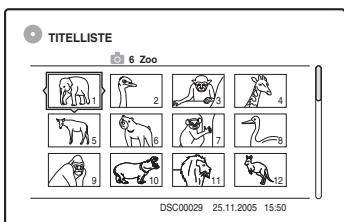

4 Vælg et billede, og tryk på ENTER.

"Vis billede": Viser billedet på hele skærmen.

"Diasshow": Viser billederne i albummet som et diasshow.

"Billeddata": Viser data om, hvornår billedet er blevet taget.

Sådan roteres et billede

Tryk på TOOLS, mens billedet vises, for at vælge "Roter til højre" eller "Roter til venstre", og tryk på ENTER.



Sådan ændres hastigheden for diasshowet

Tryk på TOOLS, mens albumlisten eller billedlisten vises, for at vælge "Hastighed - diasshow", og tryk på ENTER. Vælg derefter mellem hastighederne "Hurtig" (hurtig), "Normal" og "Langs".



Sådan går du til det næste eller forrige album

Tryk på /●/●/➡, mens JPEG-billedet vises.

Tip

- Hvis du afspiller en DATA CD, der indeholder både MP3- og JPEG-filer, kan du skifte mellem foto- og musikalbummer ved hjælp af /➡-knapperne, når albumlisten vises.
- Du kan rotere et JPEG-billede ved hjælp af /➡-knapperne, når billedet vises.
- Tryk flere gange på DISPLAY for at få vist oplysninger om JPEG-albummet eller billedet på tv-skærmen. Tryk derefter på TIME/TEXT for at skifte mellem det aktuelt markerede billednummer og albumnummer.

Bemærkninger

- Hvis DVD-disken, f.eks. en disk fra et videokamera, indeholder både video og JPEG-billeder, kan kun videoen afspilles.
- Nogle JPEG-filer, særligt filer med tre millioner pixel eller mere, kan forlænge diasshowets varighed.
- Roterede JPEG-billeder gemmes ikke, når du trykker på  eller skifter til en anden mappe.
- Billeder, der er større end 720 × 480, reduceres til 720 × 480, når de vises.
- Billeder, som er større end 4 MB, kan ikke vises.
- Progressive JPEG-billeder kan ikke vises.
- Når du forsøger at afspille en beskadiget fil eller en fil, der ikke opfylder betingelserne for afspilning, vises , men optageren kan ikke afspille filen.

Sådan stopper du visning af et JPEG-billede

Tryk på .

Sådan får du vist det næste eller det forrige billede

Tryk på /➡/➡/➡, mens billedet vises.

Om MP3-lydspor og JPEG-billedfiler

MP3 er en lydkomprimeringsteknologi, der opfylder bestemte ISO/MPEG-regler. JPEG er en billedkomprimeringsteknologi.

Du kan afspille lydspor i MP3-format (MPEG1 Audio Layer 3) og JPEG-billedfiler på DATA CD'er (CD-ROM'er/CD-R'er/CD-RW'er) eller JPEG-billedfiler på DATA DVD'er (DVD-ROM'er/DVD+RW'er/DVD+R'er/DVD-RW'er/DVD-R'er).

DATA CD-diske skal være optaget i overensstemmelse med ISO9660 Level 1-, Level 2- eller Joliet-format, for at optageren kan genkende MP3-spor. DATA DVD'er skal være optaget i UDF-format (Universal Disc Format).

Du kan også afspille diske, der er optaget i MultiSession.

Se instruktionerne, der leveres sammen med CD-R/CD-RW/DVD-R/DVD-RW-drevene og optagesoftwaren (medfølger ikke) for oplysninger om optageformatet.

Bemærkning om MultiSession/Border-diske

Hvis MP3-lydspor eller JPEG-billedfiler optages i den første session/grænse, afspiller optageren også MP3-lydspor eller JPEG-billedfiler i andre sessioner/grænser. Hvis lydspor og billeder i Music CD-format eller Video CD-format kun er optaget i den første session/grænse, afspilles kun den første session/grænse.

Bemærk

Optageren kan muligvis ikke afspille visse DATA CD'er/ DATA DVD'er, som er optaget i Packet Write-format.

MP3-lydspor eller JPEG-billedfiler, som optageren kan afspille

Optageren kan afspille følgende spor og filer:

- MP3-lydspor med filtypenavnet ".MP3", ".mp3" eller "Mp3".
- JPEG-billedfiler med filtypenavnet ".JPEG", ".jpg", ".JPG", ".Jpg", ".jpeg" eller ".Jpeg".
- JPEG-billedfiler, der opfylder DCF*-billedfilformatet.

* "Design rule for Camera File system": Billedstandarder for digitale kameraer, der reguleres af JEITA (Japan Electronics and Information Technology Industries Association).

Bemærkninger

- Optageren afspiller alle datatyper med filtypenavnet ".MP3", ".mp3", "Mp3", ".JPEG", ".jpg", ".JPG", ".Jpg", ".jpeg" eller ".Jpeg", selv hvis de ikke er i MP3- eller JPEG-format. Afspilning af disse data kan forårsage høj støj, der kan beskadige højtaltersystemet.
- Optageren opfylder ikke lydspor i mp3PRO-format.
- Nogle filer kan ikke afspilles.
- Bogstaver, der ikke kan vises, erstattes med "*".

Om afspilningsrækkefølgen af album, spor og filer

Albummer afspilles i følgende rækkefølge:

Struktur for diskindhold

Træ 1 Træ 2 Træ 3 Træ 4 Træ 5

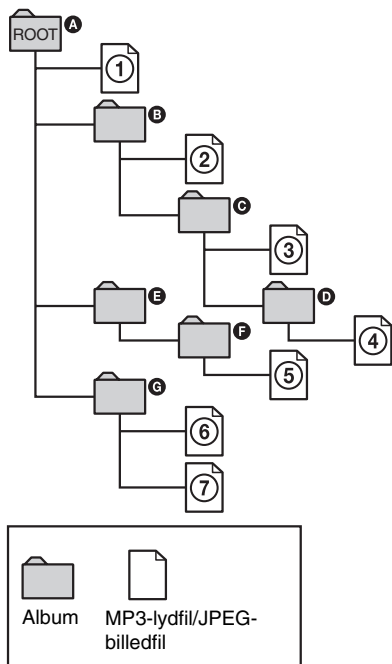

Når du indsætter en DATA CD/DATA DVD og trykker på \triangleright , afspilles de nummererede spor (eller filer) i rækkefølge fra ① til ⑦.

Underalbummer/-spor (eller underfiler) i et aktuelt valgt album har højere prioritet end det næste album i det samme træ. (Eksempel: **C** indeholder **D**, så ④ afspilles før ⑤.) Når du trykker på TITLE LIST, og listen med albumnavne vises (side 36), organiseres albumnavnene i følgende rækkefølge: **A** → **B** → **C** → **D** → **F** → **G**. Albummer, der ikke indeholder spor (eller filer) (f.eks. album **E**), vises ikke på listen.

💡 Tip

- Hvis du tilføjer numre (01, 02, 03, osv.) i begyndelsen af spor- eller filnavnene, når du gemmer sporene (eller filerne) på en disk, afspilles sporene og filerne i den pågældende rækkefølge.
- Da en disk med mange træer tager længere tid at afspille, anbefales det at oprette albummer, der ikke har mere end to træer den.

⚡ Bemærkninger

- Afhængigt af den software, du bruger til at oprette DATA DVD'en/DATA CD'en med, kan afspilningsrækkefølgen være anderledes end den vist i illustrationen ovenfor.
- Der kan højst afspilles 199 individuelle mapper. (Også mapper, som ikke indeholder JPEG/MP3-filer, tælles med).
- Der kan højst afspilles 999 mapper eller filer. (Også andre filer end JPEG/MP3-filer og mapper, som ikke indeholder JPEG/MP3-filer, tælles med).
- Der kan højst genkendes 200 mapper og filer i en enkelt mappe. (Også mapper, som ikke indeholder JPEG/MP3-filer, tælles med).
- Det kan tage noget tid at fortsætte til det næste eller et andet album.
- Denne optager understøtter MP3-lyd-bithastigheder op til 160 kbps.

Før redigering

Med denne optager kan du benytte forskellige redigeringsindstillinger til forskellige disktyper. Før du redigerer, skal du kontrollere disktypen i displayet på frontpanelet og vælge den indstilling, der er tilgængelig for den pågældende disk (side 8).

⚡ Bemærkninger

- Redigeret indhold kan gå tabt, hvis du tager disken ud, eller hvis en timeroptagelse går i gang, mens du redigerer.
- DVD-diske, der er oprettet med DVD-videokameraer, kan ikke redigeres på denne optager.

Redigeringsindstillinger for HDD'en og DVD-RW'er (VR-tilstand)

HDD -RWvR

Du kan benytte avancerede redigeringsfunktioner. Du kan benytte to indstillinger for HDD'en og DVD-RW'er (VR-tilstand): Du kan redigere enten den oprindelige optagelse (kaldet "originalen") eller de afspilningsoplysninger, der er oprettet ud fra originalen (kaldet en "afspilningsliste" (Playlist)). Da disse er forskellige og tilbyder forskellige muligheder, anbefales det at læse følgende afsnit og vælge den, der passer til dine behov.

Sådan redigeres oprindelige titler

Redigeringer af de oprindelige titler er endelige. Hvis du vil bevare en uændret oprindelig optagelse, skal du oprette og redigere en afspilningsliste (se nedenfor).

Redigeringsfunktionerne for oprindelige titler er følgende:

- Navngivning af en titel (side 66).
- Angivelse af beskyttelse mod sletning (side 66).
- Sletning af en titel (side 66).
- Sletning af flere titler (side 68).
- Sletning af en del af en titel (Slet A til B) (side 67).
- Sletning af alle titler på disken (side 69).
- Sletning af et kapitel (side 67).
- Opdeling af én titel i to titler (kun HDD) (side 68).

Sådan oprettes og redigeres titler på afspilningslisten

En afspilningsliste er en gruppe af afspilningslistetitler, der oprettes ud fra den oprindelige titel til redigeringsformål. Når du opretter en afspilningsliste, gemmes kun de kontroloplysninger, der skal bruges til afspilning, f.eks. afspilningsrækkefølgen, på disken. Da de oprindelige titler bevares uændret, kan afspilningslistens titler redigeres igen.

Eksempel: Du har optaget afslutningskampene i en fodboldturnering på en DVD-RW (VR-tilstand). Du ønsker at oprette et uddrag med målscenerne og andre højdepunkter, men du ønsker også at bevare den oprindelige optagelse.

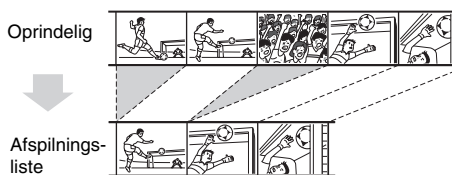

I dette tilfælde kan du samle scenerne med højdepunkter som en afspilningslistetitel. Du kan også omarrangere scenerækkefølgen i afspilningslistetitlen ("Oprettelse og redigering af en afspilningsliste" på side 70).

De avancerede redigeringsfunktioner for afspilningslistetitler er følgende:

- Angivelse af beskyttelse mod sletning (kun HDD) (side 66).
- Navngivning af en titel (side 66).
- Sletning af en titel (side 66).
- Sletning af flere titler (side 68).
- Sletning af en del af en titel (Slet A til B) (side 67).
- Omarrangering af titelrækkefølgen (kun DVD-RW'er (VR-tilstand)) (side 71).
- Opdeling af én titel i flere titler (side 68).
- Kombination af flere titler i én titel (side 71).
- Sletning af et kapitel (side 67).

🔧 Tip

Du kan få vist diskens afspilningslistetitler på titellisten (Playlist) eller de oprindelige titler på titellisten (Original). Hvis du vil skifte mellem to titellister, skal du trykke på **TOOLS**, mens en titelliste afspilles, og vælge "Original" eller "Playlist".

Bemærkninger

- Afspilningslistetitlen henter dataene fra de oprindelige titler til afspilning. Når en oprindelig titel bruges som afspilningslistetitel, kan den oprindelige titel ikke slettes.
- Hvis der vises en meddelelse, hvor det angives, at der ikke er plads til flere diskkontroloplysninger, skal du slette eller redigere unødvendige titler.
- Afspilningslistetitler, der indeholder titler, som er optaget med "Copy-Once"-kopibeskyttelsessignalet, kan ikke overføres eller flyttes (side 74).

Redigeringsoplysninger til DVD+RW'er/DVD-RW'er (video-tilstand)/DVD+R'er/DVD-R'er

+RW -RW_{video} +R -R

Du kan udføre simple redigeringshandlinger. Da titler i video-tilstand er faktiske optagelser på disken, kan du ikke fortryde redigeringerne. Redigeringsfunktionerne for titler i video-tilstand er følgende:

- Angivelse af beskyttelse mod sletning (side 66).
- Navngivning af en titel (side 66).
- Sletning af en titel (side 66).
- Sletning af flere titler (side 68).
- Sletning af en del af en titel (Slet A til B) (kun DVD+RW'er) (side 67).
- Sletning af alle titler på disken (side 69).
- Sletning af titler for at frigøre diskplads (Diskoversigt) (kun DVD+RW'er og DVD-RW'er (video-tilstand)) (side 69).

Bemærkninger

- Når du redigerer en DVD+R eller DVD-R, skal du afslutte redigeringen, før du færdiggør disken. Du kan ikke redigere en færdiggjort disk.
- Den tilgængelige plads på disken øges ikke, selvom du sletter titler på DVD+R'er og DVD-R'er.
- Hvis der vises en meddelelse, hvor det angives, at der ikke er plads til flere diskkontroloplysninger, skal du slette eller redigere unødvendige titler.

Sletning og redigering af en titel

HDD +RW -RW_{VR} -RW_{video} +R -R

Dette afsnit forklarer de grundlæggende redigeringsfunktioner. Bemærk, at redigering ikke kan annulleres. Hvis du vil redigere harddisken eller DVD-RW'er (VR-tilstand) uden at ændre de oprindelige indspilninger, skal du oprette en titel for en afspilningsliste (side 70).

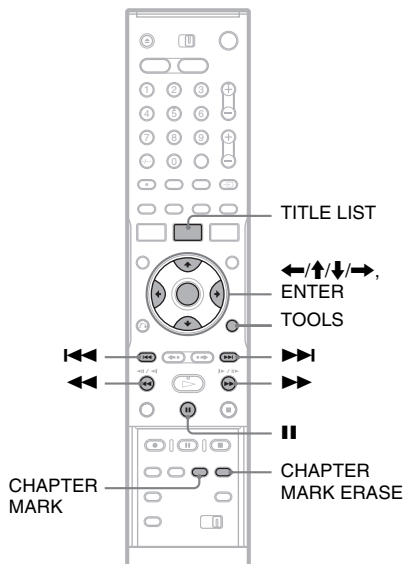

1 Tryk på TITLE LIST.

For titler på harddisken eller DVD-RW'er i VR-tilstand skal du trykke på TOOLS og vælge "Original" eller "Playlist" fra TOOLS-menuen for at skifte mellem titellisterne, om nødvendigt.

2 Vælg en titel, og tryk på ENTER.

Undermenuen vises.

3 Vælg en indstilling, og tryk på ENTER.

Du kan foretage følgende redigeringer af titlen.

"Slet": Sletter den markerede titel. Vælg "OK", når du bliver bedt om bekræftelse.

"Beskyt titel": Beskytter titlen. Vælg "Til", når displayet for beskyttelse vises. "A" vises efter den beskyttede titel. Vælg "Fra" for at annullere beskyttelsen.

"Titelnavn": Giver dig mulighed for at indtaste eller genindtaste et titelnavn (side 37).

"Vælg miniature": Ændrer titlens miniaturer, som vises i titellisten (side 35).

"Slet A til B": Sletter en sektion af titlen (side 67).

"Opdel titel": Sletter kapitelenheder fra titlen under visning af miniaturer (se nedenfor). Opdeler en titel i to titler (side 68).

Sletning af en sektion på en titel (Slet A til B)

HDD +RW -RWVR

Du kan vælge en sektion (sekvens) i en titel og slette den. Bemærk, at sletning af sekvenser i en titel ikke kan fortrydes.

1 Efter trin 2 i "Sletning og redigering af en titel", skal du vælge "Slet A til B" og trykke på ENTER.

Displayet til indstilling af punkt A vises.

- Hvis du vil vende tilbage til begyndelsen af titlen, skal du trykke på **II** og derefter trykke på **◀◀**.

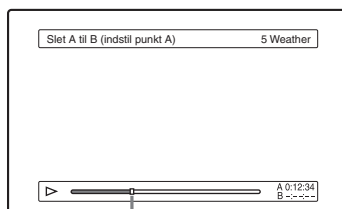

Afspilningspunkt

2 Vælg punkt A ved at trykke på ◀◀/▶▶, og tryk på ENTER.

Displayet til indstilling af punkt B vises.

3 Vælg punkt B ved at trykke på ◀◀/▶▶, og tryk på ENTER.

Du bliver bedt om at bekræfte valget.

- For at nulstille enten punkt A eller B skal du vælge "Rediger A" eller "Rediger B", og gå til trin 2 eller 3.
- For at få vist titlen uden de sekvenser, der skal slettes, skal du vælge "Preview" (undtagen for DVD+RW'er).

4 Vælg "OK", og tryk på ENTER.

Sekvensen slettes, og på displayet bliver du spurgt, om du vil slette endnu en sekvens.

- Vælg "Ja" for at fortsætte, og gentag proceduren fra trin 2.
- Vælg "Nej" for at afslutte.

Tip

Et kapitelmærke indsættes, efter at sekvensen blev slettet. Kapitelmærket deler titlen op i separate afsnit på hver side af mærket.

Tip

- Du kan slette flere titler på samme tid (side 68), eller du kan slette alle titlerne på disken på én gang (side 69).
- Du kan automatisk slette titler, som allerede er afspillet.
- Du kan give DVD'er en etiket eller ændre etiketten (side 39).

Bemærk

Titler på afspilningslister for DVD-RW (VR-tilstand) kan ikke beskyttes.

Sletning af et kapitel (Slet kapitel)

HDD -RWVR

Der vises miniaturer for hvert kapitel. Du kan let vælge og slette en sektion i en titel.

Bemærk, at sletning af et kapitel ikke kan fortrydes.

1 Efter trin 2 i "Sletning og redigering af en titel", skal du vælge "Slet kapitel", og trykke på ENTER.

2 Vælg et miniature for kapitlet med ◀/▶, og tryk på ENTER.

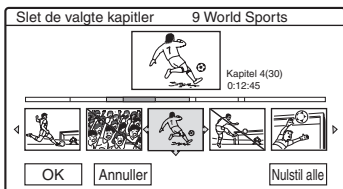

- Tryk igen på ENTER for at annullere markeringen.
- Gentag trin 2 for at slette flere kapitler.
- Vælg "Nulstil alle" for at nulstille alle markeringer.

3 Vælg "OK", og tryk på ENTER.

Du bliver bedt om at bekræfte valget.

4 Vælg "Ja", og tryk på ENTER.

⚙ Bemærkninger

- Billeder eller lyd afbrydes muligvis midlertidigt på det sted, hvor du sletter en sektion af en titel.
- Sektioner på under fem sekunder kan ikke slettes.
- For DVD+RW'er kan den slettede sektion afvige lidt fra de punkter, du valgte.

Sletning af flere titler (Slet titler)

HDD **+RW** **-RWVR** **-RW_{video}** **+R** **-R**

Du kan markere og slette mere end en titel af gangen med menuen TOOLS.

- 1 Tryk på TITLE LIST.**
- 2 Tryk på TOOLS for at vælge "Slet titler", og tryk på ENTER.**
Displayet til valg af titler, der skal slettes, vises.
- 3 Vælg en titel, og tryk på ENTER.**
Der vises en markering i markeringsfeltet ved siden af den valgte titel.
 - Tryk på ENTER igen for at fjerne markeringen.
 - Vælg "Nulstil alle" for at fjerne alle markeringerne.

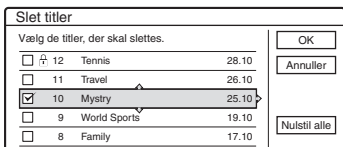

- 4 Gentag trin 3 for at vælge alle de titler, du ønsker at slette.**
- 5 Vælg "OK", og tryk på ENTER, når du er færdig med at vælge titler.**
Listen over titlerne, der skal slettes, vises til bekræftelse.
 - Vælg "Rediger" for at ændre markeringen, og fortsæt fra trin 3.
- 6 Vælg "OK", og tryk på ENTER.**
Titlerne slettes.

Opdeling af en titel (Opdel)

HDD **-RWVR***

Hvis du vil overføre en lang titel til en disk, men du ikke ønsker at forringe billedkvaliteten, kan du opdele titlen i to kortere titler. Bemærk, at opdeling af en titel ikke kan fortrydes.

* Kun titler på afspilningslister kan opdeles for DVD-RW (VR-tilstand).

- 1 Tryk på TITLE LIST.**
Tryk på TOOLS, og vælg "Original" eller "Playlist" i menuen TOOLS for om nødvendigt at skifte mellem titellisterne.
- 2 Vælg en titel, og tryk på ENTER.**
Undermenuen vises.
- 3 Vælg "Opdel titel", og tryk på ENTER.**
Displayet til indstilling af opdelingspunktet vises. Titlen begynder at afspille i baggrunden.
 - Hvis du vil vende tilbage til begyndelsen af titlen, skal du trykke på **II** og derefter trykke på **◀◀**.

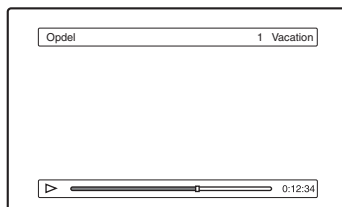

- 4 Vælg opdelingspunktet ved at trykke på ◀◀/▶▶, og tryk på ENTER.**
Du bliver bedt om at bekræfte valget.
 - Vælg "Rediger" for at ændre opdelingspunktet.
- 5 Vælg "OK", og tryk på ENTER.**
Displayet til angivelse af navn på titlen vises.
 - Vælg "Nej" for at bruge det samme titelnavn som før.
- 6 Vælg "Ja", og tryk på ENTER for at angive et nyt navn.**
Følg forklaringen på side 37. Når du har angivet et nyt navn, opdeles titlen i to dele.

Sletning af alle titler på disken

HDD +RW -RWVR -RWVideo +R -R

- 1 Tryk på **TOOLS** for at vælge "Diskoplysninger", og tryk på **ENTER**. "Diskoplysninger"-displayet vises.
- 2 Vælg "Slet alle", og tryk på **ENTER**.
- 3 Vælg "OK", og tryk på **ENTER**.
Alle titler på disken slettes (undtagen beskyttede titler).

Sletning af titler for at frigøre diskplads (Diskoversigt)

+RW -RWVideo

Ved optagelse på en DVD+RW eller DVD-RW (Video-tilstand), søger optageren efter det største stykke ledig plads og optager der. Inden du begynder, skal du kontrollere diskens status med diskoversigt og slette titler for at frigøre tilstrækkelig plads til optagelsen.

- 1 Indsæt en disk, og tryk på **TITLE LIST**.
- 2 Tryk på **TOOLS** for at vælge "Diskoversigt", og tryk på **ENTER**.
"Diskoversigt"-displayet vises.
 - Kontrollerer den ledige plads ved at vælge pladsen med ◀/▶.

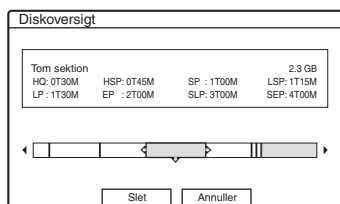

- Når ◀ eller ▶ vises i den ene side af skærmen, kan du rulle sidelæns ved at trykke på ◀/▶.

- 3 Vælg en titel ved at trykke på ◀/▶, og tryk på **ENTER**.
Displayet til valg af titler, der skal slettes, vises.
 - Tryk igen på **ENTER** for at annullere markeringen.

- Gentag trin 3 for at slette flere titler.

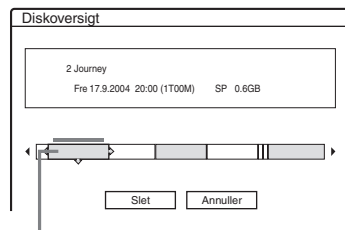

Valgte titel

- 4 Vælg "Slet", og tryk på **ENTER**.
Du bliver bedt om at bekræfte valget.
- 5 Vælg "OK", og tryk på **ENTER**.
De valgte titler slettes, og der frigøres diskplads.
 - Vælg "Rediger" for at ændre markeringen.

Oprettelse af kapitler manuelt

HDD -RWVR

Du kan manuelt indsætte et kapitelmærke hvor som helst under afspilning eller optagelse.

Tryk på CHAPTER MARK på det sted, hvor du vil opdele titlen i kapitler.

Hver gang du trykker på knappen, vises "Indsætter mærke ..." på skærmen, og sekvenserne til venstre og højre for mærket bliver separate kapitler.

Sådan slettes kapitelmærker

Du kan kombinere to kapitler ved at slette kapitelmærket under afspilning.

Tryk på ◀◀/▶▶ for at søge efter et kapitelnummer, og under visning af kapitlet med det kapitelmærke, du vil slette, skal du trykke på CHAPTER MARK ERASE.

Det aktuelle kapitel kombineres med det forrige kapitel.

⚡ Bemærkninger

- Under overførsel slettes alle kapitelmærker, du har angivet.
- Hvis du vil indsætte et kapitelmærke manuelt, indstilles "Autom. Kapitelinddeling" i "Funktioner"-opsætningen til "Fra".

Oprettelse og redigering af en afspilningsliste

HDD **-RWVR**

Redigering af afspilningslister giver dig mulighed for at redigere og genredigere uden at ændre de faktiske optagelser. Du kan oprette op til 97 titler for afspilningslister.

⚠ Bemærk

Når du har oprettet en titel for en afspilningsliste ud fra originale titler, kan du ikke slette eller redigere de originale titler.

1 Tryk på TITLE LIST.

2 Tryk på TOOLS for at vælge "Opret Playlist", og tryk på ENTER.

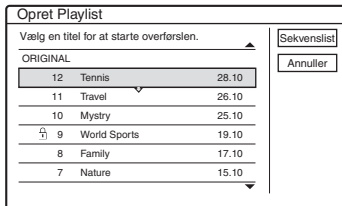

3 Vælg den titel, du vil medtage i afspilningslistetitlen, og tryk på ENTER.

Undermenuen vises.

"Hent": Tilføjer en sektion af titlen til afspilningslistetitlen som én sekvens.

"Hent alt": Tilføjer hele titlen til afspilningslistetitlen som én sekvens. Gå til trin 8, når titlen er hentet.

4 Vælg "Hent" og tryk på ENTER.

Displayet til indstilling af startpunktet (IN) vises. Titlen begynder at afspille i baggrunden.

- Hvis du vil vende tilbage til begyndelsen af titlen, skal du trykke på **II** og derefter trykke på **◀◀**.

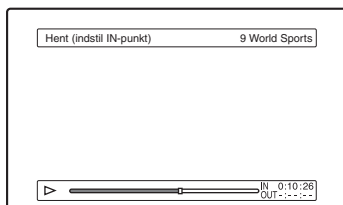

5 Vælg IN-punktet ved at trykke på **◀◀/▶▶**, og tryk på ENTER.

Displayet til indstilling af slutpunktet (OUT) vises, og afspilningen af titlen fortsætter i baggrunden.

6 Vælg OUT-punktet ved at trykke på **◀◀/▶▶**, og tryk på ENTER.

Du bliver bedt om at bekræfte valget.

Vælg "Rediger IN" eller "Rediger OUT" for at nulstille IN- eller OUT-punktet, og gentag trin 5 eller 6. Vælg "Preview" for at få vist den valgte sekvens.

7 Vælg "OK", og ENTER.

Menuen sekvensliste vises med alle de valgte sekvenser.

Samlet varighed for den valgte sekvens Samlet antal sekvenser

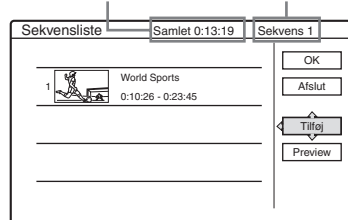

- Vælg "Tilføj" for at tilføje flere sekvenser, og gå til trin 3.
- Vælg "Preview" for at få vist alle de hentede sekvenser i den viste rækkefølge.

8 Vælg den sekvens, du vil genredigere, og tryk på ENTER.

Undermenuen vises.

"Flyt": Ændrer rækkefølgen af sekvenser.

"Slet": Sletter sekvensen. Markeringen annulleres.

"Vis eksempel": Viser miniaturer af sekvenserne.

"Rediger IN": Giver dig mulighed for at ændre IN-punktet og gentage fra trin 5.

"Rediger OUT": Giver dig mulighed for at ændre OUT-punktet og gentage fra trin 6.

9 Vælg "OK", når du er færdig med at redigere sekvenslisten, og tryk på ENTER.

Displayet til angivelse af navn på titlen vises. Vælg "Indtast" for at angive et nyt navn (side 37).

10 Vælg "OK" for at bruge standardnavnet, og tryk på ENTER.

Sådan afspilles afspilningslisten

Tryk på TOOLS, mens menuen Titelliste er slået til. Vælg derefter "Playlist", og tryk på ENTER. Når menuen Titelliste (Playlist) vises, skal du vælge en titel og trykke på \triangleright .

Tip

Når en afspilningslistetitel oprettes, bliver IN- og OUT-punkterne til kapitelmærker, og hver sekvens bliver til et kapitel.

Bemærk

Billedet stopper måske midlertidigt, når den redigerede sekvens afspilles.

Flytning af en afspilningsliste (Redig. ræk.flg.)

-RWVR

Du kan redigere rækkefølgen af titlerne på afspilningslisten inden for titellisten (Playlist).

1 Tryk på TITLE LIST for at slå menuen titelliste (Playlist) til.

Hvis menuen titelliste (Original) vises, skal du trykke på TOOLS og vælge "Playlist".

2 Vælg den titel, du vil flytte, og tryk på ENTER.

Undermenuen vises.

3 Vælg "Redig. ræk.flg.", og tryk på ENTER.

4 Vælg en ny placering til titlen ved at trykke på \uparrow/\downarrow , og tryk på ENTER.

Titlen flyttes til den nye placering.

Kombinering af flere afspilningslistetitler (Kombiner)

HDD -RWVR

1 Tryk på TITLE LIST for at slå menuen titelliste (Playlist) til.

Hvis menuen titelliste (Original) vises, skal du trykke på TOOLS og vælge "Playlist".

2 Tryk på TOOLS for at vælge "Kombiner titler", og tryk på ENTER.

Displayet til valg af titler vises.

3 Vælg en titel, og tryk på ENTER.

Der vises et tal, som angiver, i hvilken rækkefølge du har valgt titlerne.

Tryk igen på ENTER for at annullere markeringen.

4 Gentag trin 3 for at vælge alle de titler, du ønsker at kombinere.

Vælg "Nulstil alle" for at annullere alle markeringer.

5 Vælg "OK", og tryk på ENTER.

Listen over titler, der skal kombineres, vises.

Vælg "Rediger" for at redigere markeringen, og gå til trin 3.

6 Vælg "OK", og tryk på ENTER.

Displayet til valg af et titelnavn blandt de markerede titler vises.

Vælg "Indtast tekst" for at angive et nyt navn, og følg fremgangsmåden på side 37.

Vælg "Rediger" for at redigere markeringen, og gå til trin 3.

7 Vælg et navn, og tryk på ENTER.

Titlerne kombineres.

Bemærk

Når antallet af kapitler i titlen, der skal kombineres, overstiger grænsen, kombineres de sidste kapitler til et enkelt kapitel.

Opdeling af en afspilningsliste (Opdel)

HDD **-RWVR**

Du kan opdele en afspilningslistetitel. For betjening, se side 68.

Inden overførsel

HDD +RW -RW/VR -RW/Video +R -R

I dette afsnit referer "overførsel" til "kopiering af en indspillet titel på den interne harddisk til en anden disk, eller omvendt". Du kan vælge at overføre én titel ad gangen (titeloverførsel – se "Overførsel af en enkelt titel (Titeloverførsel)" på side 75), eller flere titler på samme tid (overførsel af flere titler – se "Overførsel af flere titler (Overfør valgte titler)" på side 76). Begynd med at læse følgende sikkerhedsregler, som gælder for begge overførselsmetoder.

Hvis du vil optage fra et digitalt videokamera, som er tilsluttet til DV IN-stikket (kun RDR-HX710/HX910), se "DV-overførsel (kun RDR-HX710/HX910)" på side 78. Hvis du vil optage fra udstyr, som er tilsluttet til LINE IN-stikkene, se "Optagelse fra tilsluttet udstyr uden en timer" på side 52.

Før du begynder...

- Vælg disktype efter dit formål (side 8). Denne optager kan bruges til optagelse på forskellige diske.
- Du kan ikke optage både hoved- og underlyden på en DVD+RW, DVD-RW (Video-tilstand), DVD+R eller DVD-R. For tosprogede programmer indstilles "Tosproget DVD-optag." til enten "Main" (standard) eller "Sub" i "Andre indst."-opsætningen (side 94).
- Timeroptagelser og synkroniserede optagelser starter ikke under overførsel. Før du begynder, skal du kontrollere menuen Timerliste for at se, om nogen timeroptagelser er programmeret til at begynde under overførslen.
- Når "Autom. Kapitelinddeling" i "Funktioner"-opsætningen er indstillet til "Til", indsættes kapitelmærker automatisk med cirka 6 minutters intervaller under overførsel fra harddisken til en DVD, eller når optageren registrerer ændringer i billede og lyd under overførsel fra en DVD til harddisken. Kapitelmærkerne i overførselskilden bevares ikke i den overførte titel.

- For en titel, hvor billedformatet (16:9 eller 4:3) er blandet:
 - Under overførsel fra harddisken til DVD-RW (Video-tilstand) eller DVD-R bestemmes billedstørrelsen af indstillingen i "Billedformat for dvd-optagelsen" (side 47).
 - Ved overførsel fra harddisk til DVD+RW eller DVD+R er billedstørrelsen altid 4:3.
 - Ved overførsel fra harddisk til DVD-RW (VR-tilstand), bevares den oprindeligt indspillede billedstørrelse.

Tip

- Når du overfører en afspillingslistetitel, optages den som en oprindelig titel.
- Ved overførsel fra en DVD til harddisken, bevares den billedstørrelse og lydtype, der oprindeligt blev indspillet.

Bemærkninger

- Hvis du vil afspille en overført disk på andet DVD-udstyr, skal du færdiggøre disken (side 40).
- Optageren fungerer muligvis ikke som beskrevet, afhængigt af diskstatus. Følg vejledningen på skærmen.
- Du kan ikke overføre fra DVD VIDEO'er til harddisken.
- Miniaturer, som du har indstillet for den oprindeligt indspillede titel (side 35), bevares ikke i den overførte titel.

Om "Overfør.tilst."

Med denne optager vises optageindstillingen for overførsel som "Overfør.tilst.". To overførselsmetoder er tilgængelige: High-speed Dubbing og Rec Mode Conversion Dubbing. Læs følgende beskrivelse, og vælg tilstand i henhold til den krævede tid, diskpladsen og billedkvaliteten.

Overførsel ved høj hastighed (High-speed Dubbing)

HDD → +RW / -RW/VR / -RW/Video / +R / -R

Giver dig mulighed for at overføre det, du har gemt på harddisken, til en højhastigheds-DVD (8x-hastighed DVD+RW'er/6x-hastighed DVD-RW'er/16x-hastighed DVD+R'er/16x-hastighed DVD-R'er eller langsommere versioner af hver disktype) uden at ændre optagetilstanden. Indstil "Overfør.tilst." til "Kvik" i "Titeloverførsel"- eller "Overfør valgte titler"-displayet (side 75). Du kan ikke vælge "Kvik", når titler, som ikke kan overføres ved høj hastighed, er valgt (f.eks. de titler, der vises under "Bemærk" nedenfor). Den krævede minimumtid er følgende (omtrentlig).

Krævede tider til højhastighedsoverførsel fra harddisk til DVD (for 60-minutters program)*1

Hastighed*2	6x	6x*3	8x*4	8x*4	2,4x
Optagetilstand	Højhastigheds-DVD-RW	Højhastigheds-DVD+RW	Højhastigheds-DVD-R	Højhastigheds-DVD+R	DVD+R (dobbel lag)
HQ	10 min.	10 min.	8 min.	8 min.	25 min.
HSP	6 min. 40 sek.	6 min. 40 sek.	5 min.	5 min.	16 min. 40 sek.
SP	5 min.	5 min.	3 min. 45 sek.	3 min. 45 sek.	12 min. 30 sek.
LSP	4 min.	4 min.	3 min.	3 min.	10 min.
LP	3 min. 20 sek.	3 min. 20 sek.	2 min. 30 sek.	2 min. 30 sek.	8 min. 20 sek.
EP	2 min. 30 sek.	2 min. 30 sek.	2 min.	2 min.	6 min. 15 sek.
SLP	1 min. 40 sek.	60 min.*5	1 min. 15 sek.	60 min.*5	60 min.*5
SEP	1 min. 15 sek.	60 min.*5	56 sek.	60 min.*5	60 min.*5

*1 Værdierne i ovenstående tabel er kun vejledende. Den faktiske tid til overførsel omfatter også tid til oprettelse af diskens kontroloplysninger og andre data.

*2 Dette er den maksimale optagehastighed for denne optager. Værdien kan variere afhængigt af diskens tilstand. Desuden er denne optager muligvis ikke i stand til at optage ved den maksimale hastighed for diske, som understøtter optagehastigheder, der overstiger den maksimale værdi.

*3 Denne optagers maksimale drevhastighed er 6x ved brug af 6x-hastigheds DVD+RW'er.

*4 Denne optagers drevhastighed er 8x ved brug af 8x-hastigheds-DVD+R'er/DVD-R'er.

*5 Højhastighedsoverførsel er ikke tilgængelig ved overførsel af titler, som er optaget i SLP- og SEP-tilstand til DVD+RW'er og DVD+R'er.

Bemærkninger

- Højhastighedsoverførsel er ikke tilgængelig for følgende titler:
 - Titler, der er optaget i HQ+.
 - Titler, som indeholder både hoved- og underlyd (undtagen DVD-RW'er (VR-tilstand)).
 - Titler, der er optaget med blandet billedstørrelse (4:3 og 16:9 osv.), (undtagen DVD-RW'er (VR-tilstand)).
- Ved overførsel til en DVD-RW (Video-tilstand)/DVD+RW/DVD+R/DVD-R forbliver rester af redigerede titler muligvis på disken. Hvis du redigerer en titel, skal du bruge Rec Mode Conversion-overførselsmetoden. Dette udjævner pauserne mellem sekvenserne.
- Ved overførsel til en DVD+R DL-disk afbrydes videoen muligvis midlertidigt på det punkt, hvor lagene skifter.

Rec Mode Conversion Dubbing

HDD ↔ +RW / -RWVR / -RWVideo / +R / -R

Giver dig mulighed for at overføre fra harddisken til en DVD eller omvendt i en overførselstilstand, som afviger fra de oprindelige optagelser. Når du f.eks. overfører en HQ-titel (datastørrelse er stor) i SP-tilstand, kan du reducere datastørrelsen og på den måde gemme flere titler på mindre plads.

Vælg en tilstand, som afviger fra den oprindelige optagelse, i "Overførselstilstand" i trinene under "Overførsel af en enkelt titel (Titeloverførsel)" på side 75 eller "Overførsel af flere titler (Overførsel af flere titler)" på side 76.

Når en titel, som er optaget på harddisken i HQ eller HQ+-tilstand, konverteres til en anden tilstand, tildeler optageren automatisk en passende bithastighed, hvilket bevarer den oprindelige billedkvalitet mest muligt.

Bemærk

Billedkvaliteten bliver ikke bedre, selvom en titel konverteres til en optagetilstand med bedre billedkvalitet.

Begrænsninger for overførsel

Du kan ikke overføre film og andre DVD-videoer til harddisken. Ved overførsel fra en DVD til harddisken, indspilles desuden et gråt, tomt skærmbillede for sekvenser, som indeholder kopibeskyttelsessignal.

Kopi- beskyttelses- signaler	Overførsel
Copy-Free (Intet kopibeskyttel- sessignal)	HDD → +RW -RWVR ← -RWVideo +R ← -R
Copy-Once	HDD → -RWVR *

* Kun CPRM-kompatible DVD-RW'er (VR-tilstand) CPRM (Content Protection for Recordable Media) er en kodningsteknologi, der beskytter ophavsretten til billeder.

Flyt

HDD → **-RWVR**

Titler, som indeholder kopibeskyttelsessignalet "Copy-Once", kan kun flyttes fra harddisken til en DVD-RW (VR-tilstand)* (når titlen er flyttet, slettes den oprindelige titel på harddisken).

Funktionen "Flyt" udføres med samme fremgangsmåde som overførsel (side 75). Titler, som indeholder kopibeskyttelsessignalet "Copy-Once", angives med **COPY**.

Bemærkninger

- Følgende titler på harddisken kan ikke flyttes.
 - Beskyttede titler
 - Afspilningslistetitler
 - Oprindelige titler, der henvises til fra afspilningslisten
- Hvis flytningen stoppes, inden den er færdig, slettes titlen på harddisken ikke.

* Kun CPRM-kompatible DVD-RW'er (VR-tilstand).

Overførsel

HDD **+RW** **-RWVR** **-RWVideo** **+R** **-R**

Overførsel af en enkelt titel (Titeloverførsel)

- Indsæt den DVD, som du vil overføre til eller fra.
- Tryk på **HDD** eller **DVD** for at vælge kilden.
- Tryk på **TITLE LIST** for at slå menuen titelliste til.
- Vælg en titel, og tryk på **ENTER**.
Undermenuen vises.
- Vælg "Overførsel", og tryk på **ENTER**.
Displayet til valg af overførselstilstand vises.
Hvis en titel med **COPY** (side 75) vælges på titellisten, vises et skærmbillede til bekræftelse.
Vælg "Ja" for at "flytte".

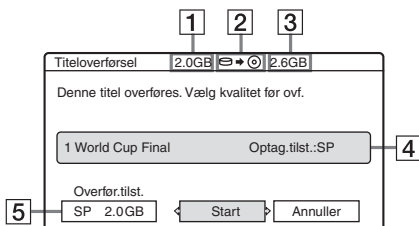

- Titlens størrelse (omtrentlig)
- Overførselens retning
- Tilgængelig plads på disken, der skal overføres til (omtrentlig)
- Oplysninger om titlen, der skal overføres
- Overførselstilstand og den plads, der er tilbage efter overførsel (omtrentlig)
- Vælg "Overfør.tilst."

7 Vælg en overførselstilstand med ↑/↓.

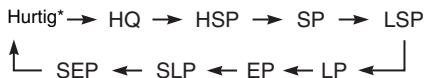

* Vises, når overførsel ved høj hastighed er tilgængelig for titlen (side 73).

8 Vælg "Start", og tryk på ENTER.

Indikatoren for overførsel vises på frontdisplaypanelet (side 36).

Sådan justeres overførselstilstanden automatisk (autooverførsel)

Hvis der ikke er tilstrækkelig tilgængelig plads på måldisken, vælger optageren automatisk en overførselstilstand med lavere billedkvalitet i henhold til den tilgængelige plads. Hvis der ikke er tilstrækkelig diskplads i den valgte overførselstilstand, vises følgende display efter trin 8.

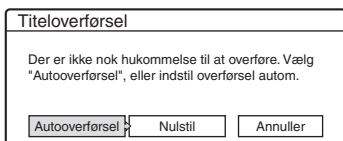

Vælg "Autooverførsel", og tryk på ENTER for at starte overførslen. Vælg "Nulstil" for at vælge en anden overførselstilstand manuelt, og gå til trin 7.

Sådan stoppes overførsel

Tryk på TOOLS for at vælge "Stop overførsel", og tryk på ENTER. Når du bliver bedt om at bekræfte, skal du vælge "Ja" og trykke på ENTER.

💡 Tip

- Hvis der stadig ikke er tilstrækkelig diskplads til den valgte overførselstilstand, skal du slette unødvendige dele af titlen eller frigøre diskplads ved at slette titler på disken (side 69).
- Du kan slukke optageren under overførsel. Optageren gennemfører overførslen, selv efter den er slukket.

Overførsel af flere titler (Overfør valgte titler)

Der kan højst overføres 30 valgte titler på én gang. Du kan vælge overførselstilstand for hver enkelt titel.

- 1 Indsæt den DVD, som du vil overføre til eller fra.
- 2 Tryk på HDD eller DVD for at vælge kilden.
- 3 Tryk på TITLE LIST for at slå menuen titelliste til.
- 4 Tryk på TOOLS for at vælge "Overfør valgte titler", og tryk på ENTER.



5 Vælg titler i den rækkefølge, de skal overføres i, og tryk på ENTER.

Titlerne nummereres i den valgte rækkefølge. Tryk igen på ENTER for at annullere markeringen.

Hvis en titel med COPY (side 75) vælges på titellisten, vises et skærmbillede til bekræftelse.

Vælg "Ja" for at "flytte".

6 Gentag trin 5 for at vælge alle de titler, du ønsker at overføre.

Vælg "Indstillinger" for at foretage justeringer til hver enkelt titel (se "Sådan justeres indstillingerne for hver enkelt titel" nedenfor). Vælg "Nulstil" for at annullere alle markeringer, og gå til trin 5.

7 Vælg "Start", og tryk på ENTER.

Indikatoren for overførsel vises på frontdisplaypanelet (side 36).

Sådan justeres indstillingerne for hver enkelt titel

Du kan foretage detaljerede indstillinger for hver af de valgte titler under overførsel af flere titler.

- 1 I trin 6 under "Overførsel af flere titler (Overfør valgte titler)" på side 76 skal du vælge "Indstillinger" og trykke på ENTER. Følgende display til udførelse af justeringerne vises.
Vælg "Rediger" for at genvæge titlerne, og gå til trin 5 under "Overførsel af flere titler (Overfør valgte titler)" ovenfor. Vælg "Automatisk" for at få optageren til at justere overførselstilstanden, så der er plads til alle de valgte titler.

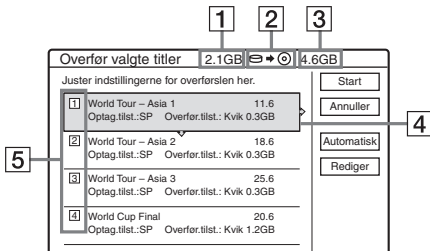

- 1 Samlet størrelse for de valgte titler
 - 2 Overførselsretning
 - 3 Tilgængelig plads på disken, der skal overføres til (omtrentlig)
 - 4 Oplysninger om de titler, der skal overføres (navn på titlen, oprindelig optagetilstand, overførselstilstand og datastørrelse efter overførsel)
 - 5 Overførselsrækkefølge
- 2 Vælg den titel, som du vil justere, og tryk på ENTER.
Undermenuen vises.
"Overfør.tilst.": Vælg overførselstilstanden for hver enkelt titel (side 73).
"Redig. ræk.flg.": Flytter titlerne for at ændre overførselsrækkefølgen. Tryk på ↑/↓ for at vælge en ny placering, og tryk på ENTER.
"Annuller": Annullerer valget af titler. Titlen udelukkes fra overførslen.
 - 3 Vælg en indstilling, og tryk på ENTER.
 - 4 Vælg "Start", når du er færdig med at foretage justeringer, og tryk på ENTER.

Sådan justeres overførselstilstanden automatisk (Autooverførsel)

Hvis der ikke er tilstrækkelig tilgængelig plads på måldisken, vælger optageren automatisk en overførselstilstand med lavere billedkvalitet i henhold til den tilgængelige plads. Den samme overførselstilstand indstilles for alle titlerne. Hvis der ikke er tilstrækkelig diskplads i den valgte overførselstilstand, vises følgende display efter trin 8 under "Overførsel af flere titler (Overfør valgte titler)" på side 76.

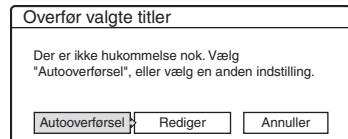

Vælg "Autooverførsel", og tryk på ENTER. Hvis du kun har valgt én titel, skal du vælge "OK".

Sådan stoppes overførsel

Tryk på TOOLS for at vælge "Stop overførsel", og tryk på ENTER. Når du bliver bedt om at bekræfte, skal du vælge "Ja" og trykke på ENTER.

💡 Tip

- Du kan slukke optageren under overførsel. Optageren gennemfører overførslen, selv efter den er slukket.
- Du kan starte overførsel af flere titler ved at vælge "OVERFØRSEL" i system-menuen.

DV-overførsel (kun RDR-HX710/HX910)

Inden DV-overførsel

Dette afsnit beskriver overførsel med et digitalt videokamera via DV IN-stikket på frontpanelet. Hvis du vil overføre med LINE IN-stikkene, se "Optagelse fra tilsluttet udstyr uden en timer" på side 52.

Sådan optages fra DV IN-stikket

DV IN-stikket på denne optager er kompatibelt med i.LINK-standarden. Du kan tilslutte alt andet udstyr, som har et i.LINK (DV)-stik, og optage digitale signaler.

Følg instruktionerne under "Forberedelse til DV-overførsel", og fortsæt derefter til afsnittet om overførsel. For flere oplysninger om i.LINK, se "Om i.LINK (kun RDR-HX710/HX910)" på side 104.

Tip

Hvis du har tænkt dig at foretage yderligere redigering på en disk efter den indledende overførsel, skal du bruge DV IN-stikket og optage på en DVD-RW (VR-tilstand) eller harddisk.

Forberedelse til DV-overførsel

Du kan tilslutte et digitalt videokamera til DV IN-stikket på optageren for at optage eller redigere fra et DV/Digital 8 format-bånd. Denne handling er ukompliceret, fordi optageren vil spole båndet frem og tilbage for dig – du skal ikke betjene det digitale videokamera. Gør følgende for at begynde at bruge "DV Edit"-funktionerne i denne optager. Se også i instruktionsvejledningen, som fulgte med det digitale videokamera, inden du begynder tilslutningen.

Bemærkninger

- DV IN-stikket er kun til input. Det sender ikke signaler ud.
- Du kan ikke bruge DV IN-stikket, når:
 - det digitale videokamera ikke fungerer sammen med optageren. Tilslut kameraet til LINE IN-stikket, og følg instruktionerne under "Optagelse fra tilsluttet udstyr uden en timer" på side 52.
 - inputsignalet ikke er i DVC-SD-format. Tilslut ikke et MICRO MV-format digitalt videokamera, selvom det har et i.LINK-stik.
 - billedet på båndet indeholder kopibeskyttelses signaler, som begrænser optagelsen.
- Hvis du vil afspille disken på andet DVD-udstyr, skal du færdiggøre disken (side 40).

Tilslutninger

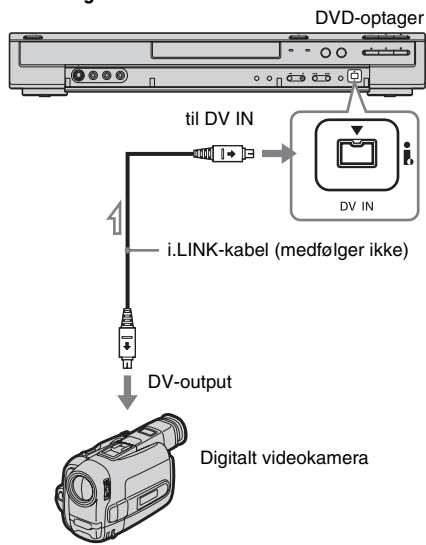

 : Signalretning

1 Tryk på HDD eller DVD for at vælge destinationen for optagelsen.

Hvis du vælger DVD, skal du indsætte en disk (se "Indsættelse af en disk" på side 30).

2 Indsæt kildebåndet i DV/Digital 8-format i det digitale videokamera.

Hvis optageren skal optage eller redigere, skal det digitale videokamera være indstillet til videoafspilning.

3 Tryk flere gange på INPUT SELECT på fjernbetjeningen for at vælge "DV".

Displayet på frontpanelet ændres på følgende måde:

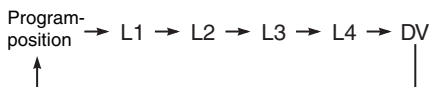

4 Tryk gentagne gange på REC MODE på fjernbetjeningen for at vælge optagetilstand.

Optagetilstanden skifter efter følgende mønster:

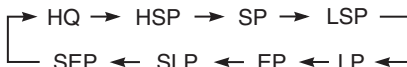

Du finder flere oplysninger om optagetilstanden ved at se side 42.

5 Tryk på **TOOLS** på fjernbetjeningen for at vælge "DV-lydindgang", og tryk på **ENTER**. Vælg derefter indstillingen for lydinput.

"Stereo 1" (standard): Optager kun oprindelig lyd. Denne indstilling skal normalt vælges ved overførsel af et DV-format-bånd.

"Miks": Optager både stereo 1 og 2.

"Stereo 2": Optager kun ekstra lyd.

Vælg kun "Miks" eller "Stereo 2", hvis du har tilføjet en anden lydkanal under optagelse med det digitale videokamera.

Du er parat til at begynde overførslen. Vælg en af overførselsmetoderne på de følgende sider.

Optagelse af et helt DV format-bånd (Direkte overførsel)

HDD **+RW** **-RWVR** **-RWVideo** **+R** **-R**

Du kan optage hele indholdet af et DV/Digital 8 format-bånd på en disk med et enkelt tryk på **ONE-TOUCH DUB**-knappen på optageren. Optageren kontrollerer det digitale videokamera under hele processen og gennemfører optagelsen.

◆ Sådan oprettes kapitler

Det indhold, der overføres til harddisken eller DVD'en, bliver en enkelt titel. Når "Autom. Kapitelinddeling" i "Funktioner"-opsætningen indstilles til "Til", opdeles denne titel i kapitler. Ved overførsel til harddisken eller en DVD-RW (VR-tilstand), bliver hver optagelsessession på båndet til et kapitel på disken. På andre diske opdeler optageren titlen i kapitler med intervaller på cirka 6 minutter.

Følg trin 1 til 5 under "Forberedelse til DV-overførsel" på side 78, og tryk på **ONE-TOUCH DUB** på optageren.

Optageren spoler båndet tilbage og begynder derefter optagelsen af båndets indhold. Når optagelsen er afsluttet, spoler optageren båndet tilbage i det digitale videokamera.

Sådan stoppes under optagelsen

Åbn dækslet på fjernbetjeningen, og tryk på **REC STOP**. Bemærk, at det kan tage et par sekunder, før optagelsen stoppes.

⚙️ Tip

- Hvis du indstiller "Finalize (færdiggør) disk" under "Direkte overførsel" til "Auto" i "Funktioner"-opsætningen (side 93), færdiggøres den optagede disk automatisk (undtagen DVD-RW (VR-tilstand)), når optagelsen er færdig.
- Du kan afspille en tidligere optaget titel på harddisken, mens direkte overførsel er i gang.

⚡ Bemærkninger

- Når et tomt område mellem optagelserne på båndet strækker sig over mere end fem minutter, afsluttes direkte overførsel automatisk.
- Optageren optager et tomt område i fem minutter, inden den holder op med at overføre. Tryk på **REC STOP** for at stoppe optagelsen af det tomme område.

⚙️ Tip

- Du kan slukke optageren under overførsel. Optageren gennemfører overførslen, selv efter den er slukket.
- Du kan justere indstillingerne for optagelsesbilledet før optagelse. Se "Justering af optagelsesbilledets kvalitet og størrelse" på side 47.

⚡ Bemærkninger

- Du kan ikke tilslutte mere end et digitalt videoudstyr til optageren.
- Du kan ikke kontrollere optageren med en anden enhed eller en anden optager af samme model.
- Du kan ikke optage dato, klokkeslæt eller indholdet af kassettehukommelsen på disken.
- Hvis du optager fra et DV/Digital 8-format-bånd, som er indspillet med flere lydspor, f.eks. et bånd med flere samplingfrekvenser (48 kHz, 44,1 kHz eller 32 kHz), udsendes der ingen lyd eller en unaturlig lyd under afspilning af samplingfrekvensens skiftepunkt på disken.
- For at bruge denne optagers "Autom. Kapitelinddeling"-funktion (side 79) skal du sørge for, at uret på det digitale videokamera er korrekt indstillet inden optagelse.
- Der opstår muligvis kortvarige forstyrrelser af det indspillede billede, hvis billedstørrelsen for kildebilledet ændres, eller hvis der ikke optages noget på båndet.

Programredigering

HDD +RW -RWVR -RW_{Video} +R -R

Du kan vælge sekvenser fra et DV/Digital 8 format-bånd og derefter automatisk optage de valgte sekvenser på harddisken eller en DVD.

Udfør følgende for at anvende denne funktion:

Tilslut det digitale videokamera, og gør klar til optagelse



Vælg og rediger de sekvenser, du ønsker at overføre

Brug optagerens fjernbetjening til at spole båndet frem eller tilbage og vælge sekvenserne. På dette tidspunkt kopieres de valgte sekvenser ikke til disken. Optageren husker kun IN- og OUT-punkterne for de sekvenser, du har valgt til overførsel. Du kan også nulstille, slette eller ændre rækkefølgen af sekvenser.



Overfør de markerede sekvenser

Når du har valgt sekvenser, spoler optageren automatisk båndet frem og tilbage for at optage sekvenserne til harddisken eller en DVD.

◆ Sådan oprettes kapitler

Det indhold, der overføres til harddisken eller DVD'en, bliver en enkelt titel. Når "Autom. Kapitelinddeling" i "Funktioner"-opsætningen indstilles til "Til", opdeles denne titel i kapitler. Ved overførsel til harddisken eller en DVD-RW (VR-tilstand), bliver hver optagelsessession på båndet til et kapitel på disken. På andre diske opdeler optageren titlen i kapitler med intervaller på cirka 6 minutter.

1 Følg trin 1 til 5 under "Forberedelse til DV-overførsel" på side 78, og tryk på SYSTEM MENU.

2 Vælg "DV-REDIG", og tryk på ENTER.

Du bliver spurgt, om du vil starte valget af sekvenser.

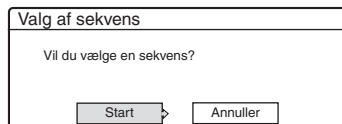

• Hvis du tidligere har gemt et program, bliver du spurgt, om du vil redigere et eksisterende program eller oprette et nyt program. Vælg "Gemte data" for at fortsætte redigeringen af det eksisterende program, og gå til trin 6.

3 Vælg "Start", og tryk på ENTER.

Displayet til indstilling af IN-punktet (sekvensens begyndelse) vises.

Sekvensen begynder at afspille i baggrunden.

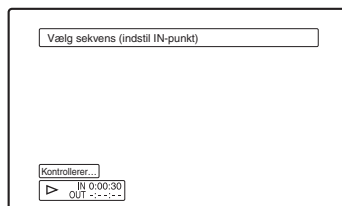

4 Vælg IN-punktet ved at trykke på ◀▶, og tryk på ENTER.

Displayet til indstilling af OUT-punktet (sekvensens slutning) vises. Sekvensen begynder at afspille i baggrunden fra IN-punktet.

5 Vælg OUT-punktet ved at trykke på ◀▶, og tryk på ENTER.

Du bliver spurgt, om du vil tilføje den valgte sekvens til menuen Sekvensliste. Vælg "Preview" for at få vist sekvensen. Vælg "Rediger IN" eller "Rediger OUT" for at nulstille enten IN- eller OUT-punktet, og fortsæt fra trin 4.

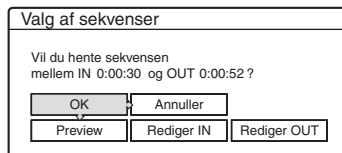

6 Vælg "OK", og tryk på ENTER.

Menuen sekvensliste vises igen med den valgte sekvens.

Vælg "Tilføj" for at tilføje en sekvens.

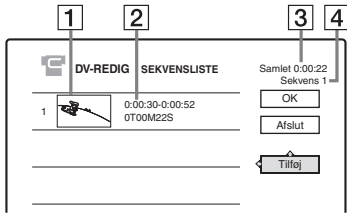

- 1 Miniaturebillede
- 2 Oplysninger om tid
- 3 Programmets samlede varighed
- 4 Samlet antal sekvenser

7 Når du er færdig med at tilføje sekvenser, skal du vælge den sekvens, du vil redigere, og trykke på ENTER.

Undermenuen vises.

"Flyt": Ændrer rækkefølgen af sekvenser.

Følg instruktionerne på skærmen for at ændre rækkefølgen ved at trykke på \uparrow/\downarrow og ENTER.

"Slet": Sletter sekvensen. Når du bliver bedt om at bekræfte, skal du vælge "OK".

"Vis eksempel": Afspiller den valgte sekvens.

"Rediger IN": Ændrer sekvensens start.

Gentag fra trin 4.

"Rediger OUT": Ændrer sekvensens afslutning. Gentag fra trin 5.

8 Vælg "OK", når du er færdig med at redigere sekvenslisten, og tryk på ENTER.

Displayet til angivelse af navn på titlen vises. Vælg "Indtast" for at angive et nyt navn, og følg fremgangsmåden på side 37.



9 Vælg "OK", og tryk på ENTER.

Titlens standardnavn er fast, og du bliver spurgt, om du vil begynde optagelsen.

Vælg "Medie" for at ændre diskmedie, og tryk på \uparrow/\downarrow . Vælg "Overfør.tilst." for at ændre overførelstilstand, og tryk på \uparrow/\downarrow .

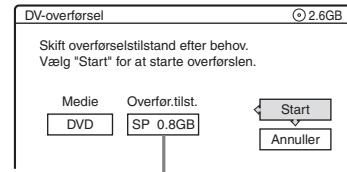

Påkrævet datakapacitet til overførslen.

10 Vælg "Start", og tryk på ENTER.

Optageren begynder at optage båndets indhold som programmeret.

- Hvis der ikke er plads til optagelsen pga. den overførelstilstand, du har valgt, bliver du spurgt, om du vil fortsætte. Vælg "Nulstil" for at ændre overførelstilstand, og gentag fra trin 9. Vælg "Autooverførsel" for at få optageren til at justere overførelstilstanden.
- Hvis der ikke er tilstrækkelig diskplads, selv efter at overførelstilstanden er ændret, bliver du spurgt, om du vil optage halvdelen. Vælg "OK" for at fortsætte.

Sådan stoppes under optagelsen

Åbn dækslet på fjernbetjeningen, og tryk på ■ REC STOP. Bemærk, at det kan tage et par sekunder, før optagelsen stoppes.

⚡ Bemærkninger

- Indhold, der optages på harddisken eller en DVD, optages måske ikke som programmeret, hvis båndets tidskode ikke er sekventiel, eller hvis der er tomme områder mellem optagelserne på båndet. I dette tilfælde, se "Optagelse fra tilsluttet udstyr uden en timer" på side 52.
- Et programs start- og slutpunkter kan afvige fra, hvad du har indstillet, hvis DV/Digital 8 format-tilbåndet er i en af følgende tilstande:
 - Optagetilstanden blev ændret under optagelse.
 - Der er et tomt område på den indspillede del af båndet.
- Hvis du angiver begyndelsen af båndet som IN-punktet og slutpunktet som OUT-punktet, flytter IN- og OUT-punkterne sig måske en smule under overførslen.
- Du kan ikke indstille en sekvens til at være kortere end et sekund.

Indstillinger for antennemodtagelse og sprog (Indstillinger)

"Indstillinger"-opsætningen hjælper dig med at foretage indstillinger af tuner, ur og programpositioner for optageren.

1 Tryk på **SYSTEM MENU**, mens optageren er stoppet.

2 Vælg **"OPSÆTNING"**, og tryk på **ENTER**.

3 Vælg **"Indstillinger"**, og tryk på **ENTER**.
 Menupunkterne under "Indstillinger" vises. Standardindstillingerne understreges. Tryk flere gange på **SYSTEM MENU** for at slå displayet fra.

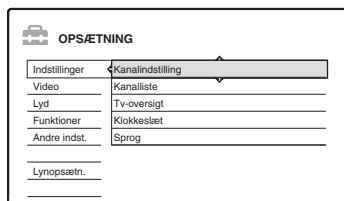

Kanalindstilling

Manuel indstilling af programpositioner. Hvis nogle programpositioner ikke kunne indstilles med "Lynopsætning"-funktionen, kan du indstille dem manuelt.

Hvis der ikke er nogen lyd, eller hvis billedet er forvrænget, er der måske blevet indstillet et forkert tunersystem under "Lynopsætning". Indstil det korrekte manuelt ved at følge trinene nedenfor.

1 Vælg **"Kanalindstilling"** i **"Indstillinger"**, og tryk på **ENTER**.

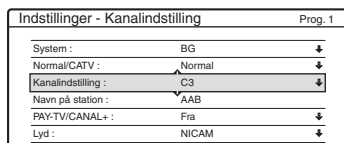

2 Tryk på **PROG +/-** for at vælge programpositionen.

Vælt programposition

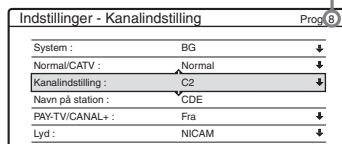

3 Vælg **"System"**, og tryk på **ENTER**.

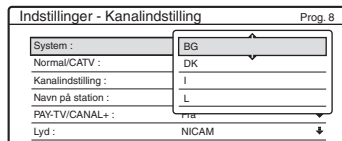

4 Vælg et tilgængeligt tv-system, **BG**, **DK**, **I** eller **L**, og tryk på **ENTER** (side 83).

BG	Vælg dette i vesteuropæiske lande, undtagen lande, der er angivet under "Kanaler, der kan modtages" på side 83.
DK	Vælg dette i østeuropæiske lande.
I	Vælg dette i Storbritannien/Irland.
L	Vælg dette i Frankrig.

5 Vælg **"Normal/CATV"**, og tryk på **ENTER**.

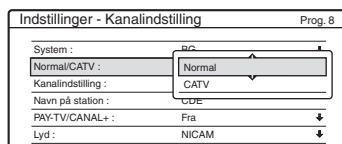

6 Vælg **"Normal"**, og tryk på **ENTER**.
 Vælg **"CATV"** for at indstille **CATV**-kanaler (kabel-tv).

7 Vælg **"Kanalindstilling"**, og tryk på **ENTER**.

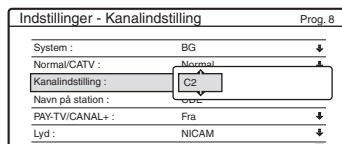

8 Tryk flere gange på \uparrow/\downarrow , indtil den ønskede kanal vises, og tryk derefter på ENTER. Kanalerne skannes i den rækkefølge, der vises i tabellen nedenfor.

- Hvis du kender nummeret på den ønskede kanal, kan du trykke på taltasterne. For kanal 5 skal du f.eks. først trykke på "0" og derefter på "5". Tryk derefter på ENTER.

9 Vælg "Lyd", og tryk på ENTER.

NICAM	Dette skal normalt vælges.
Standard	Vælg dette, hvis lyden fra NICAM-udsendelser ikke er klar.

10 Vælg "NICAM", og tryk på ENTER.

11 Vælg "AFT", og tryk på ENTER.

Til	Slår funktionen automatisk finjustering til. Dette skal normalt vælges.
Fra	Giver dig mulighed for at justere billederne manuelt.

12 Vælg "Til" for at slå AFT til, og tryk på ENTER.

- Hvis funktionen til automatisk finjustering ikke virker effektivt, skal du vælge "Fra" og trykke på ENTER. Tryk på \leftarrow/\rightarrow , når skalaen til finjustering vises, for at opnå et klarere billede, og tryk på ENTER.
- Gentag fra trin 2 for at indstille endnu en kanal.

◆ Kanaler, der kan modtages

Tv-system	Kanaldækning
BG (vesteuropæiske lande, undtagen lande på listen nedenfor)	E2 - E12 VHF Italia A - H VHF E21 - E69 UHF S1 - S20 CATV S21 - S41 HYPER S01 - S05 CATV
DK (østeuropæiske lande)	R1 - R12 VHF R21 - R69 UHF S1 - S20 CATV S21 - S41 HYPER S01 - S05 CATV
I (Storbritannien/Irland)	Ireland A - J VHF South Africa 4 - 13 VHF B21 - B69 UHF S1 - S20 CATV S21 - S41 HYPER S01 - S05 CATV
L (Frankrig)	F2 - F10 VHF F21 - F69 UHF B - Q CATV S21 - S41 HYPER

◆ Indstilling af franske CATV-kanaler

Denne optager kan skanne CATV-kanalerne B til Q og HYPER frequency-kanalerne S21 til S41. I menuen Kanalindstilling er kanalerne angivet som S1 til S44. Kanal B er f.eks. angivet med kanalindstillingsnummeret S1 og kanal Q er angivet med kanalindstillingsnummeret S23 (se tabellen nedenfor). Hvis den CATV-kanal, du ønsker at indstille, er angivet med sin frekvens (f.eks. 152,75 MHz), kan du finde det tilhørende kanalnummer i tabellen nedenfor.

Tilhørende kanal	Kanalindstillingsnummer	Frekvensinterval, der kan modtages (MHz)
B	S1	116,75-124,75
C	S2	124,75-132,75
D	S3	132,75-140,75
D	S4	140,75-148,75
E	S5	148,75-156,75

→ fortsættes

Tilhørende kanal	Kanal-indstillings-nummer	Frekvensinterval, der kan modtages (MHz)
F	S6	156,75–164,75
F	S7	164,75–172,75
G	S8	172,75–180,75
H	S9	180,75–188,75
H	S10	188,75–196,75
I	S11	196,75–204,75
J	S12	204,75–212,75
J	S13	212,75–220,75
K	S14	220,75–228,75
L	S15	228,75–236,75
L	S16	236,75–244,75
M	S17	244,75–252,75
N	S18	252,75–260,75
N	S19	260,75–268,75
O	S20	268,75–276,75
P	S21	276,75–284,75
P	S22	284,75–292,75
Q	S23	292,75–300,75
S21	S24	299,25–307,25
S22	S25	307,25–315,25
S23	S26	315,25–323,25
S24	S27	323,25–331,25
S25	S28	331,25–339,25
S26	S29	339,25–347,25
S27	S30	347,25–355,25
S28	S31	355,25–363,25
S29	S32	363,25–371,25
S30	S33	371,25–379,25
S31	S34	379,25–387,25
S32	S35	387,25–395,25
S33	S36	395,25–403,25
S34	S37	403,25–411,25
S35	S38	411,25–419,25
S36	S39	419,25–427,25
S37	S40	427,25–435,25
S38	S41	435,25–443,25

Tilhørende kanal	Kanal-indstillings-nummer	Frekvensinterval, der kan modtages (MHz)
S39	S42	443,25–451,25
S40	S43	451,25–459,25
S41	S44	459,25–467,25

Navn på station

Ændrer eller angiver et nyt stationsnavn (op til 5 tegn). Optageren skal modtage kanaloplysninger (f.eks. SMARTLINK-oplysninger), for at stationsnavnet vises automatisk.

- 1 Vælg "Kanalindstilling" i "Indstillinger", og tryk på ENTER.

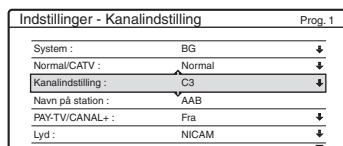

- 2 Tryk på PROG +/- for at vælge den programposition, for hvilken du ønsker at ændre eller angive et stationsnavn.
- 3 Vælg "Navn på station", og tryk på ENTER. Displayet til indtastning af tegn vises.

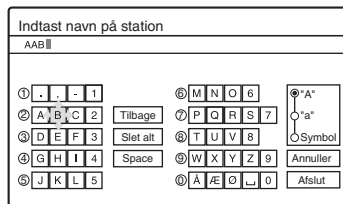

For indtastning af tegn, se side 37.

- 4 Vælg "Afslut", og tryk på ENTER.

PAY-TV/CANAL+

Indstil PAY-TV/Canal Plus-kanaler. For flere oplysninger, se side 28.

Kanalliste (ændring/deaktivering af kanalerne)

Ændrer eller deaktiverer programpositionerne efter indstilling af kanalerne. Hvis nogen programposition ikke er brugt eller indeholder uønskede kanaler, kan du deaktivere den. Du kan også ændre stationernes navne. Hvis stationernes navne ikke vises, kan du angive dem manuelt.

- 1 Vælg "Kanalliste" i "Indstillinger" og tryk på ENTER.

Indstillinger - Kanalliste		
Prog.	Kanal	Navn
1	C3	AAB
2	C5	FGH
3	C12	
4	C21	
5	C23	
6	C24	PQR

- 2 Tryk på \uparrow/\downarrow for at vælge den række, der indeholder den programposition, du ønsker at ændre eller deaktivere.

Tryk på ENTER for at ændre

programpositionen, og gå til trin 3.

Tryk på CLEAR for at deaktivere

programpositionen, og gå til trin 5.

De deaktiverede positioner springes over, når du trykker på PROG +/-.

Tryk flere gange på \uparrow/\downarrow for at få vist andre sider for programpositionerne 7 til 99.

- 3 Tryk på \uparrow/\downarrow , indtil den valgte kanalrække flytter til den ønskede programposition. Den valgte kanal indsættes på den nye programposition.

Indstillinger - Kanalliste		
Prog.	Kanal	Navn
1	C3	AAB
2	C12	
3	C21	
4	C5	FGH
5	C23	
6	C24	PQR

- 4 Tryk på ENTER for at bekræfte indstillingen.

- 5 Gentag fra trin 2 for at ændre eller deaktivere programpositionen for en anden station.

⚡ Bemærk

Sørg for at vælge den korrekte programposition, som du vil deaktivere. Hvis du kommer till at deaktivere den forkerte programposition, skal du genindstille kanalen manuelt.

TV-oversigt

Nogle udsendelsessystemer sikrer en tekst-tv-tjeneste*, hvor komplette programoversigter, herunder de tilknyttede oplysninger (titel, dato, kanal, optagelsesstarttidspunkt osv.) gemmes hver dag. Der vises en TV-oversigt for hver dag i ugen. Når du optager et program, hentes programnavnet automatisk på siderne med tekst-tv og gemmes som titelnavnet. Sidenumrene i TV-oversigt afhænger fuldstændigt af selve udsendelsen og kan ændres. I dette tilfælde skal du manuelt indstille sidetallene for TV-oversigt i menuen TV-oversigt.

* Ikke tilgængelig i nogle områder.

- 1 Vælg "TV-oversigt" i "Indstillinger", og tryk på \rightarrow eller ENTER.

Menuen TV-oversigt vises.

- 2 Vælg den programposition, for hvilken du vil indstille eller ændre TV-oversigtssiden, ved at trykke på PROG +/-.

- Sidenumrene for TV-oversigt (f.eks. P301) vises automatisk, når optageren registrerer dem.

Indstillinger - Programoversigts-side		Prog. 4
Søn	P 301	\downarrow
Man	P 302	\downarrow
Tir	P 303	\downarrow
Ons	P 304	\downarrow
Tor	P 305	\downarrow
Fre	P 306	\downarrow
Lør	P 307	\downarrow

- Hvis der ikke registreres nogle numre (P000), skal du indstille det pågældende sidenummer for TV-oversigt manuelt.

Indstillinger - Programoversigts-side		Prog. 4
Søn	P 000	\downarrow
Man	P 000	\downarrow
Tir	P 000	\downarrow
Ons	P 000	\downarrow
Tor	P 000	\downarrow
Fre	P 000	\downarrow
Lør	P 000	\downarrow

- 3 Vælg det sidenummer for TV-oversigt, du vil redigere, og tryk på ENTER.

Indstillinger - Programoversigts-side		Prog. 4
Søn	P 000	\downarrow
Man	P 000	\downarrow
Tir	P 000	\downarrow
Ons	P 000	\downarrow
Tor	P 000	\downarrow
Fre	P 000	\downarrow
Lør	P 000	\downarrow

- 4 Tryk på taltasterne eller $\leftarrow/\uparrow/\downarrow/\rightarrow$ for at angive sidenummeret for TV-oversigt, og tryk på ENTER for at bekræfte indstillingen.
- Hvis du taster forkert, kan du trykke på CLEAR og indtaste det korrekte nummer.

Gentag trin 3 og 4 ovenfor for at indstille eller ændre endnu et sidenummer for TV-oversigt.

Tip

Hvis du vil se tekst-tv-oplysninger på TV-skærmen under en udsendelse, skal du skifte til TV-apparatets tuner ved at trykke på \rightarrow TV/VIDEO.

Bemærkninger

- Indtast "000" i trin 4 ovenfor, hvis du ikke vil bruge sidenummeret i TV-oversigt til automatisk mærkning. Optageren gemmer i stedet et standardnavn for titlen (programposition, starttidspunkt - stoptidspunkt).
- Du kan se under tekst-tv-oplysninger på TV-skærmen for at finde sidenummeret til TV-oversigt med programtitler og starttidspunkter.
- Hvis TV-oversigt på tekst-tv har en side, som altid viser programmerne for den aktuelle dag, skal denne side angives for alle dage.
- Hvis du begynder at optage mere end tre minutter inden programmet skal begynde ifølge programoversigten, overføres de korrekte mærkeoplysninger muligvis ikke.
- Bemærk, at denne funktion muligvis ikke fungerer korrekt med programmer, der sendes fra visse stationer.
- Hvis udsendelsessystemet opdaterer tekst-tv-oplysningerne i det øjeblik, optagelsen begynder, svarer titelmærket muligvis ikke til det optagede program. I dette tilfælde skal du manuelt angive den korrekte titel (side 37).

Klokkeslæt

Automatisk justering

Slår funktionen til automatisk indstilling af uret til, når en kanal i lokalområdet sender et tidssignal.

- 1 Vælg "Klokkeslæt" i "Indstillinger", og tryk på ENTER.
- 2 Vælg "Automatisk justering", og tryk på ENTER.

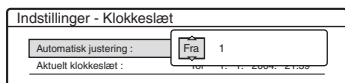

- 3 Vælg "Til", og tryk på \rightarrow .

- 4 Tryk flere gange på \uparrow/\downarrow , indtil programpositionen for den station, som sender et tidssignal, vises, og tryk på ENTER.



- Hvis optageren ikke modtager et tidssignal fra nogen station, vender "Automatisk justering" automatisk tilbage til "Fra", og menuen til manuel indstilling af uret vises på skærmen.

Tip

Hvis du indstiller "Automatisk justering" til "Til", aktiveres funktionen automatisk indstilling af uret, hver gang optageren slukkes.

Bemærk

Automatisk indstilling af ur virker ikke, når optageren er i standby til synkroniseret optagelse.

◆ Sådan indstilles uret manuelt

Hvis uret ikke blev indstillet korrekt for dit lokalområde med automatisk indstilling af ur, kan du forsøge med en anden station til automatisk indstilling af uret, eller du kan indstille uret manuelt.

- 1 Vælg "Klokkeslæt" i "Indstillinger", og tryk på ENTER.
- 2 Vælg "Automatisk justering", og tryk på ENTER.

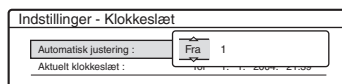

- 3 Vælg "Fra", og tryk på ENTER.
- 4 Vælg "Aktuelt klokkeslæt", og tryk på ENTER.



- 5 Tryk på \uparrow/\downarrow for at indstille ugedagen, og tryk på \rightarrow . Indstil måneden, året, timetallet og minuttallet i rækkefølge. Tryk på \leftarrow/\rightarrow for at vælge den post, der skal indstilles, og tryk derefter på \uparrow/\downarrow for at indstille tallene. Ugedagen indstilles automatisk.

Numrene ændres ved at trykke på \leftarrow for at vende tilbage til den post, der skal ændres, og trykke på \uparrow/\downarrow .

- 6 Tryk på ENTER for at starte uret.

Sprog

Displaysprog (skærmdisplay)

Ændrer displaysproget på skærmen.

DVD-menu (kun DVD VIDEO)

Ændrer sproget for DVD-menuen.

Lyd (kun DVD VIDEO)

Ændrer sproget for lydsporet.

Når du vælger "Original", vælges det sprog, der er givet højst prioritet på disken.

Undertekster (kun DVD VIDEO)

Ændrer sproget for de undertekster, der er indspillet på disken.

Når du vælger "Følg lyd", ændres sproget på underteksterne i henhold til det sprog, du har valgt for lydsporet.

Tip

Hvis du vælger "Andre" i "DVD-menu", "Undertekster" eller "Lyd", skal du vælge og angive en sprogkode fra "Oversigt over sprogkoder" på side 112 ved hjælp af talknapperne.

Bemærk

Hvis du vælger et sprog i "DVD-menu", "Undertekster" eller "Lyd", som ikke er indspillet på DVD VIDEO'en, vil et af de indspillede sprog automatisk blive valgt.

Videoindstillinger (Video)

Videoindstillinger justerer elementer vedrørende billedet, f.eks. størrelse og farve.

Vælg indstillinger i henhold til den type tv, tuner eller dekoder, der er tilsluttet DVD-optageren.

1 Tryk på SYSTEM MENU, mens optageren er stoppet.

2 Vælg "OPSÆTNING", og tryk på ENTER.

3 Vælg "Video", og tryk på ENTER.

"Video"-opsætningen vises med følgende muligheder. Standardindstillingerne understreges.

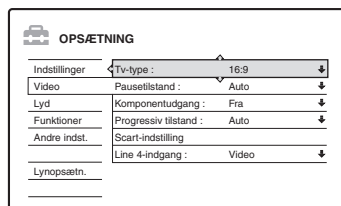

Tv-type

Angiver billedstørrelsen under afspilning af en titel, der er optaget fra en 16:9-størrelses video (side 47) eller en 16:9-størrelses kommerciel DVD-video.

Angiver billedstørrelsen for afspilning afhængig af den type tv, der er tilsluttet (wide-screen/bredformat-tv eller traditionelt 4:3-format tv-apparat).

16:9	Vælg dette ved tilslutning til et wide-screen-tv eller tv med en bredformatsfunktion.
4:3 Letter Box	Vælg dette ved tilslutning til et 4:3-format tv. Viser et bredt billede med bjælker for den øverste og nederste del af skærmen.
4:3 Pan Scan	Vælg dette ved tilslutning til et 4:3-format tv. Viser automatisk et bredt billede på hele skærmen og skærer den del væk, som ikke kan være der.

16:9

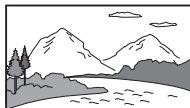

4:3 Letter Box



4:3 Pan Scan



⚠ Bemærk

Afhængigt af disken vælges "4:3 Letter Box" muligvis automatisk i stedet for "4:3 Pan Scan", eller omvendt.

Pausetilstand (kun HDD/DVD'er)

Vælger billedkvaliteten under pause.

<u>Auto</u>	Billedet, inklusive emner, som bevæger sig dynamisk, udsendes uden dirren. Denne position skal normalt vælges.
Billede	Billedet, inklusive emner, som ikke bevæger sig dynamisk, udsendes i høj opløsning.

Komponentudgang

Vælger, om vide signaler skal udsendes fra COMPONENT VIDEO OUT-stikkene.

<u>Til</u>	Udsender komponentvideosignalerne. Vælg dette, når du ønsker at se progressive signaler.
<u>Fra</u>	Udsender ingen signaler.

⚠ Bemærkninger

- Når du indstiller "Line 1-udgang" til "RGB", kan du ikke indstille "Komponentudgang" til "Til".
- Når du tilslutter optageren til en monitor eller projector kun via COMPONENT VIDEO OUT-stikkene, skal du ikke vælge "Fra". Hvis du vælger "Fra" i dette tilfælde, vises billedet muligvis ikke.

Progressiv tilstand

DVD-software kan inddeles i to typer: filmbaseret software og videobaseret software. Videobaseret software kommer fra tv, f.eks. dramaer og komedier, og vises med 30 billeder/60 felter (25 billeder/50 felter) pr. sekund. Filmbaseret software kommer fra film og vises med 24 billeder pr. sekund. Visse typer DVD-software indeholder både video og film.

Hvis disse billeder skal vises naturligt på skærmen, når de udsendes i PROGRESSIVE-tilstand (50 eller 60 billeder pr. sekund), skal progressive-videosignalerne konverteres, så de passer til den type DVD-software, som du kigger på.

Du kan finjustere det progressive 525p/625p-videosignal, som udsendes, når du trykker på PROGRESSIVE ("PROGRESSIVE" lyser). Bemærk, at du skal tilslutte til et tv med progressive format vha. COMPONENT VIDEO OUT-stikkene (side 14).

<u>Auto</u>	Registrerer automatisk softwaretypen (filmbaseret eller videobaseret), og vælger den korrekte konverteringsindstilling. Denne position skal normalt vælges.
Video	Fastsætter konverteringsindstillingen til indstillingen for videobaseret software.

Scart-indstilling

Indstiller metoden for input/output af signaler fra SCART-stikkene på optagerens bagpanel. Vælg en indstilling for hvert punkt nedenfor i henhold til den kombination af stik og metoder, som du vil bruge.

◆ Line 1-udgang

Vælger en metode til output af vide signaler for LINE 1 – TV-stikket.

<u>RGB</u>	Udsender RGB-signaler.
<u>Video</u>	Udsender vide signaler.
S-video	Udsender S-video-signaler.

Bemærkninger

- Hvis TV-apparatet ikke kan modtage S-video- eller RGB-signaler, vises der ikke noget billede på TV-skærmen, selvom du vælger "S-video" eller "RGB". Se instruktions-vejledningen, der følger med til TV-apparatet.
- Du kan ikke vælge "RGB", når "Komponentudgang" ovenfor er indstillet til "Til".
- SMARTLINK er kun tilgængelig, når "Video" er valgt.

◆ Line 3-indgang

Vælger en metode til input af videosignaler for LINE 3/DECODER-stikket. Billedet bliver ikke klart, hvis denne indstilling ikke passer til signaltypen for videoinput.

<u>Video/RGB</u>	Sender videosignaler eller RGB-signaler ind.
Dekoder	Vælg dette, når du tilslutter til en PAY-TV/Canal Plus-dekoder.
S-video	Sender S-video-signaler ind.

◆ Line 3-udgang

Vælger en metode til output af videosignaler for LINE 3/DECODER-stikket.

<u>Video</u>	Udsender videosignaler.
S-video	Udsender S-video-signaler.

Line 4-indgang

Vælger en metode til input af videosignaler for LINE 4 IN-stikket på optagerens bagpanel.

<u>Video</u>	Sender videosignaler ind.
S-video	Sender S-video-signaler ind.

Lydindstillinger (Lyd)

"Lyd"-opsætningen giver dig mulighed for at justere lyden i henhold til afspilnings- og tilslutningsforholdene.

- 1 Tryk på **SYSTEM MENU**, mens optageren er stoppet.
- 2 Vælg **"OPSÆTNING"**, og tryk på **ENTER**.
- 3 Vælg **"Lyd"**, og tryk på **ENTER**.

"Lyd"-opsætningen vises med følgende muligheder. Standardindstillingerne understreges.

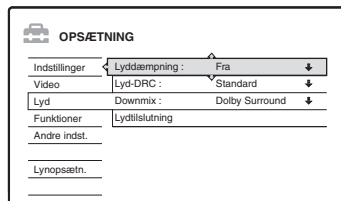

Lyddæmpning (dæmpning)

Hvis den afspillede lyd er forvrænget, skal dette punkt stilles til "Til". Optageren reducerer outputniveauet for lyd.

Denne funktion berører output fra følgende stik:

- LINE 2 OUT R-AUDIO-L-stik
- LINE 1 – TV-stik
- LINE 3/DECODER-stik

<u>Til</u>	Vælg dette, når lyden fra højttalerne er forvrænget under afspilning.
<u>Fra</u>	Denne position skal normalt vælges.

Lyd-DRC (Dynamic Range Control) (kun DVD'er)

Giver klar lyd, når lydstyrken er skruet ned under afspilning af en DVD, som er kompatibel med "Lyd-DRC". Dette berører output fra følgende stik:

- LINE 2 OUT R-AUDIO-L-stik
- LINE 1 - TV-stik
- LINE 3/DECODER-stik
- DIGITAL OUT (OPTICAL- eller COAXIAL-) -stik, kun når "Dolby Digital" er indstillet til "D-PCM" (side 90).

<u>Standard</u>	Denne position skal normalt vælges.
TV-tilstand	Gør de lave lyde klare, selv når du skruer ned for lydstyrken.
Bredde	Giver dig fornemmelsen af at være til stede under forestillingen.

Downmix (kun DVD'er)

Skifter metoden for downmix til to kanaler, når du afspiller en DVD, som har lydelementer (kanaler) bagest eller er optaget i Dolby Digital-format. For oplysninger om de bageste signalkomponenter, se "4. Visning af afspilningstiden og afspilningsoplysninger" på side 35. Denne funktion berører output fra følgende stik:

- LINE 2 OUT R-AUDIO-L-stik
- LINE 1 - TV-stik
- LINE 3/DECODER-stik
- DIGITAL OUT (OPTICAL- eller COAXIAL-) -stik, når "Dolby Digital" er indstillet til "D-PCM" (side 90).

<u>Dolby Surround</u>	Denne position skal normalt vælges. Flerkanalslydsignaler udsendes til to kanaler så der kan lyttes til surroundlyde.
Normal	Flerkanalslydsignaler downmixes til to kanaler til brug sammen med din stereo.

Lydtilslutning

Følgende opsætningspunkter ændrer metoden for udsendelse af lydsignaler, når du tilslutter en komponent, f.eks. en forstærker (receiver) med et digitalt indgangsstik.

For oplysninger om tilslutning, se "Trin 4: Tilslutning af lyd-kablerne" på side 17. Vælg "Dolby Digital", "MPEG", "DTS" og "48kHz/96kHz PCM" efter indstilling af "Digitaludgang" til "Til".

Hvis du tilslutter en komponent, som ikke kan modtage det valgte lydsignal, kommer der en høj lyd (eller ingen lyd) fra højttalerne, og det kan skade dine ører eller beskadige højttalerne.

- 1 Vælg "Lydtilslutning" i "Lyd", og tryk på ENTER.

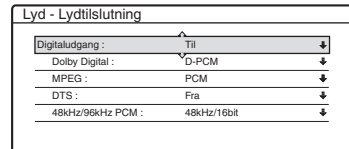

- 2 Vælg "Digitaludgang", og tryk på ENTER.

<u>Til</u>	Denne position skal normalt vælges.
Fra	Det digitale kredsløbs påvirkning af det analoge kredsløb er minimal.

- 3 Vælg "Til", og tryk på ENTER.

- 4 Indstil det digitale outputsignal.

- Dolby Digital (kun HDD/DVD'er)
Vælger typen af Dolby Digital-signal.

<u>D-PCM</u>	Vælg dette, når optageren er tilsluttet en lydkomponent, som ikke har en indbygget Dolby Digital-dekoder. Surroundeffekterne for udgangssignalerne bestemmes af "Downmix"-indstillingen i "Lyd"-opsætningen.
Dolby Digital	Vælg dette, når optageren er tilsluttet en lydkomponent, som har en indbygget Dolby Digital-dekoder.

- DTS (kun DVD VIDEO)

Vælger, om DTS-signaler skal udsendes.

<u>Til</u>	Vælg dette, når optageren er tilsluttet en lydkomponent, som har en indbygget DTS-dekoder.
<u>Fra</u>	Vælg dette, når optageren er tilsluttet en lydkomponent, som ikke har en indbygget DTS-dekoder.

- MPEG (kun DVD VIDEO)

Vælger typen af MPEG-lydsignal.

<u>PCM</u>	Vælg dette, når optageren er tilsluttet en lydkomponent, som ikke har en indbygget MPEG-dekoder. Hvis du afspiller MPEG-lydspor, udsender optageren stereosignaler via DIGITAL OUT (COAXIAL)-stikket.
<u>MPEG</u>	Vælg dette, når optageren er tilsluttet en lydkomponent, som har en indbygget MPEG-dekoder.

- 48kHz/96kHz PCM (kun DVD VIDEO)

Vælger samplingfrekvensen for lydsignalet.

<u>48kHz/ 16bit</u>	DVD-video- og -lydsignalet konverteres til 48kHz/16 bit ved output.
<u>96kHz/ 24bit</u>	Alle signaler, som indeholder 96 kHz/24 bit, udsendes uden konvertering. Signalerne udsendes dog ved 48 kHz/16 bit, hvis de indeholder ophavsretligt beskyttede signaler.

Bemærkninger

- "48 kHz/96 kHz PCM"-indstillingen har ingen effekt, når lydsignaler udsendes fra LINE 2 OUT-stikkene (R-AUDIO-L). Hvis samplingfrekvensen er 96 kHz, konverteres signalerne blot til 96 kHz analoge signaler ved output.
- Når du bruger DIGITAL OUT (COAXIAL)-stikket under lytning til MPEG-lydsignaler og indstiller "MPEG" til "MPEG" i "Lyd"-opsætningen, høres der ingen lyd fra højttalerne, hvis du vælger en TVS-tilstand.

Optagelse og indstillinger for børnesikring (Funktioner)

"Funktioner"-opsætningen giver dig mulighed for at justere indstillingerne for optagelse og børnesikring.

- 1 Tryk på **SYSTEM MENU**, mens optageren er stoppet.
- 2 Vælg **"OPSÆTNING"**, og tryk på **ENTER**.
- 3 Vælg **"Funktioner"**, og tryk på **ENTER**.

"Funktioner"-opsætningen vises med følgende muligheder. Standardindstillingerne understreges.

OPSÆTNING	
Indstillinger	Direkte optagelse fra tv : Til ↓
Video	Autom. Kapitelinddeling : Til ↓
Lyd	Børnesikring
Funktioner	Direkte overførsel
Andre indst.	Synkroniseret optagelse : Optag til HDD ↓
Lynopsætn.	HQ-indstilling : HQ ↓
	Farvesystem : PAL ↓
	Pauseskærm : Til ↓

Direkte optagelse fra TV (kun HDD/DVD+RW/DVD-RW/DVD+R/DVD-R)

<u>Til</u>	Giver dig mulighed for let at optage det, som du ser på TV, vha. SMARTLINK.
<u>Fra</u>	Slår funktionen Direkte optagelse fra TV fra.

Autom. Kapitelinddeling

Vælger, om en optagelse (en titel) automatisk skal indekodes i kapitler under optagelse eller overførelse.

<u>Til</u>	For harddisken eller en DVD-RW (VR-tilstand) registrerer optageren ændringer i billede og lyd og indsætter automatisk kapitelmærker. For andre diske, der kan optages på, indsætter optageren kapitelmærker med intervaller på cirka 6 minutter.
<u>Fra</u>	Der er ikke indsat noget kapitelmærke.

⚙ Bemærkninger

- Det faktiske interval for kapitelmærker kan variere afhængigt af mængden af oplysninger i den video, der skal optages.
- Kapitelmærker indsættes automatisk, hvor optagelsen begynder på båndet, når "Autom. Kapitelinddeling" indstilles til "Til" under DV-overførsel (kun RDR-HX710/HX910) til harddisken eller en DVD-RW (VR-tilstand).

Børnesikring (kun DVD VIDEO)

Afspilning af nogle DVD VIDEO'er kan være begrænset i henhold til et forudbestemt niveau, f.eks. brugerens alder. Scener kan være blokeret eller erstattet med andre scener.

- 1 Vælg "Børnesikring" i "Funktioner", og tryk på ENTER.
 - Hvis du ikke har angivet en adgangskode, vises displayet til registrering af ny adgangskode.

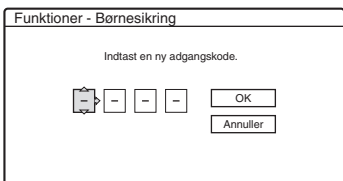

- Hvis du allerede har registreret en adgangskode, vises displayet til angivelse af adgangskoden.

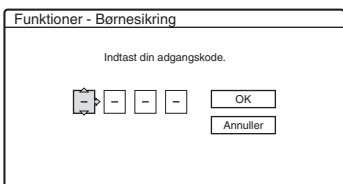

- 2 Angiv den firecifrede adgangskode vha. taltasterne, vælg derefter "OK", og tryk på ENTER.

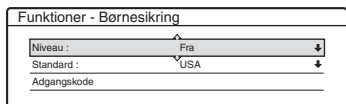

- 3 Vælg "Standard", og tryk på → eller ENTER. Valgpunkterne for "Standard" vises.

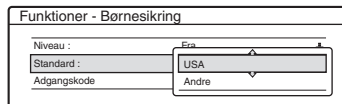

- 4 Vælg et geografisk område som begrænsningsniveau for afspilning, og tryk på ENTER. Området er valgt.

- Når du vælger "Andre", skal du trykke på taltasterne for at vælge og angive en områdekode i tabellen (side 112). Vælg derefter "OK", og tryk på ENTER.

- 5 Vælg "Niveau", og tryk på ENTER. Valgpunkterne for "Niveau" vises.

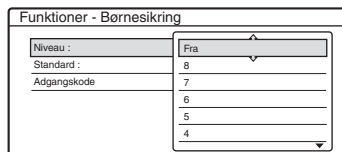

Jo lavere værdien er, desto strengere er begrænsningen.

Diske, som er mærket højere end det valgte niveau, begrænses.

- 6 Vælg niveauet, og tryk på ENTER. Indstillingen for børnesikring er afsluttet.

Indstillingen for børnesikring annulleres for disken ved at indstille "Niveau" til "Fra" i trin 6.

Vælg "Adgangskode" i trin 3 for at ændre adgangskoden, og tryk på ENTER. Når displayet til registrering af en adgangskode vises, skal du indtaste en ny firecifret adgangskode med taltasterne. Vælg derefter "OK", og tryk på ENTER.

⚙ Bemærkninger

- Hvis du glemmer din adgangskode, skal du nulstille den ved at vælge "Børnesikring" for "Standardopsætning" i "Andre indst."-opsætningen (side 94).
- Når du afspiller diske, som ikke har børnesikringsfunktionen, kan afspilning ikke begrænses på denne optager.
- Afhængig af disken bliver du muligvis bedt om at ændre niveauet for børnesikring under afspilning af disken. I dette tilfælde skal du angive din adgangskode og derefter ændre niveauet.

Direkte overførsel (kun RDR-HX710/HX910)

Viser følgende muligheder for funktionen direkte overførsel.

◆ Finalize (færdiggør) disk (for alle diske, der kan optages på, undtagen DVD-RW i VR-tilstand)

Vælger, om disken skal færdiggøres automatisk efter direkte overførsel (side 79).

Auto	Færdiggør automatisk disken efter direkte overførsel.
<u>Manuelt</u>	Giver dig mulighed for at færdiggøre disken manuelt.

Synkroniseret optagelse

Vælger optagedestinationen for synkroniseret optagelse (side 51).

<u>Optag til HDD</u>	Optager til harddisken.
Optag til DVD	Optager til DVD'er.

HQ-indstilling (kun HDD)

Vælger den HQ-indstilling, der bruges til optagelse på harddisken (side 42).

HQ+	Optager i højere kvalitet (cirka 15 Mbps).
<u>HQ</u>	Optager i standard HQ-tilstanden.

Farvesystem

Vælger farvesystemet ved afspilning af VIDEO CD'er (inklusive Super VIDEO CD'er).

<u>PAL</u>	Afspiller en disk i PAL-farvesystemet.
NTSC	Afspiller en disk i NTSC-farvesystemet.

Pauseskærm

Pauseskærmen vises, når du ikke bruger optageren i mere end 10 minutter, mens et skærmdisplay som f.eks. systemmenuen vises på tv-skærmen. Pauseskærmen hjælper med at forhindre, at skærmenheden bliver beskadiget (skygger).

<u>Til</u>	Slår pauseskærmfunktionen til.
Fra	Slår funktionen fra.

Indstillinger for disk og fjernbetjening/fabriksindstillinger (Andre indst.)

Konfigurationen af "Andre indst." giver dig mulighed for at konfigurere andre betjeningsindstillinger.

- 1 Tryk på **SYSTEM MENU**, mens optageren er stoppet.
- 2 Vælg **"OPSÆTNING"**, og tryk på **ENTER**.
- 3 Vælg **"Andre indst."**, og tryk på **ENTER**.

"Andre indst."-opsætningen vises med følgende muligheder. Standardindstillingerne understreges.

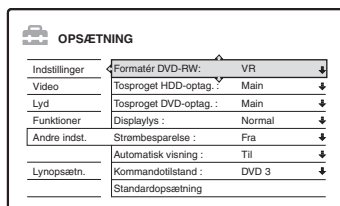

OPSÆTNING	
Indstillinger	Formatér DVD-RW: VR ↓
Video	Tosproget HDD-optag: Main ↓
Lyd	Tosproget DVD-optag.: Main ↓
Funktioner	Displaylys: Normal ↓
<u>Andre indst.</u>	Strømbesparelse: Fra ↓
	Automatisk visning: Til ↓
Lynopsætn.	Kommandotilstand: DVD 3 ↓
	Standardopsætning

Formatér DVD-RW (kun DVD-RW)

Optageren begynder automatisk at formatere i VR-tilstand eller Video-tilstand, afhængigt af hvad der er valgt nedenfor, når en ny, uformateret DVD-RW indsættes.

<u>VR</u>	Formaterer automatisk disken i VR-tilstand.
Video	Formaterer automatisk disken i Video-tilstand.

Tosproget HDD-optag. (kun HDD)

Vælger den lyd, der skal optages på harddisken.

<u>Main</u>	Optager hovedlyden fra det tosprogede program.
Sub	Optager underlyden fra det tosprogede program.
Main+Sub	Optager både hoved- og underlyden fra det tosprogede program.

Bemærk

Hvis du angiver optageindstillingen til at blive ændret under overførsel fra en DVD til harddisken, anvendes den lyd, der er optaget på kilden (DVD'en) uanset denne indstilling.

Tosproget DVD-optag. (for alle diske, der kan optages på, undtagen DVD-RW i VR-tilstand)

Vælger den lyd, der skal optages på den optagbare disk. Denne indstilling er ikke nødvendig, når der optages på DVD-RW'er (VR-tilstand), som optager både hoved- og underlydene.

<u>Main</u>	Optager hovedlyden fra det tosprogede program.
<u>Sub</u>	Optager underlyden fra det tosprogede program.

Displaylys

Justerer belysningen af frontdisplaypanelet.

<u>Normal</u>	Klar belysning.
<u>Energi-spare-tilstand</u>	Svag belysning. Slukker lyset, når strømmen afbrydes.

Bemærk

Når "Strømbesparelse" i konfigurationen af "Andre indst." er indstillet til "Til", slukkes frontdisplaypanelet under standby uanset denne indstilling.

Strømbesparelse

Vælger, om denne optager er i strømbesparende tilstand, når strømmen afbrydes (standby).

<u>Til</u>	Indstiller til strømbesparende tilstand. Frontdisplaypanelet er slukket, når optageren er i standby.
<u>Fra</u>	Indstiller ikke til strømbesparende tilstand. Dette skal normalt vælges.

Bemærkninger

- Strømbesparende tilstand fungerer ikke i følgende tilfælde, selvom "Strømbesparelse" er indstillet til "Til".
 - når synkroniseret optagelse er angivet.
 - når der er en timerindstilling med "PDC/VPS" angivet til "Til" i timerlisten.
- SMARTLINK-funktionerne er ikke tilgængelige, når "Strømbesparelse" er indstillet til "Til".

Automatisk visning

<u>Til</u>	Viser automatisk oplysninger på skærmen, når optageren er tændt osv.
<u>Fra</u>	Viser kun oplysninger, når DISPLAY trykkes ned.

Kommandotilstand

Ændrer optagerens kommandotilstand, hvis andet DVD-udstyr er tildelt den samme kommandotilstand. Kontroller, at kontakten for kommandotilstand på fjernbetjeningen svarer til den indstilling, der foretages her. For flere oplysninger, se "Hvis du har en Sony DVD-afspiller eller mere end én Sony DVD-optager" på side 21.

<u>DVD1</u>	Vælg denne, hvis standardkommandoinstillingen ikke stemmer overens med andet DVD-udstyr.
<u>DVD2</u>	Vælg denne, hvis standardkommandoinstillingen ikke stemmer overens med andet DVD-udstyr.
<u>DVD3</u>	Optagerens standardindstilling for kommandotilstand.

Standardopsætning

Giver dig mulighed for at vælge opsætningsindstillingerne efter gruppe og gendanne deres standardindstillinger. Bemærk, at alle dine tidligere indstillinger mistes.

- 1 Vælg "Standardopsætning" i "Andre indst.", og tryk på **➡** eller ENTER. Displayet til valg af en gruppe indstillinger vises.
- 2 Vælg den gruppe indstillinger, som du vil ændre til standardindstillingerne, fra "Indstillinger", "Video", "Lyd", "Funktioner", "Andre indst.", "Børnesikring" og "Alle" og tryk på **➡** eller ENTER.
- 3 Vælg "Start", og tryk på ENTER. De valgte indstillinger ændres til standardindstillingerne.
- 4 Tryk på ENTER når "Afslut" vises.

Lynopsætn. (Nulstilling af optageren)

Vælg dette for at køre "Lynopsætning"-programmet.

- 1** Tryk på **SYSTEM MENU**, mens optageren er stoppet.
- 2** Vælg **"OPSÆTNING"**, og tryk på **ENTER**.
- 3** Vælg **"Lynopsætn."**, og tryk på **ENTER**.

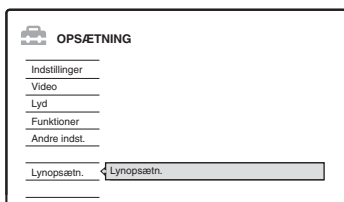

- 4** Tryk på **ENTER**.
- 5** Vælg **"Start"**.
- 6** Følg instruktionerne for **"Lynopsætn."** (side 22) fra trin 2.

Fejlfinding

Hvis du kommer ud for nogen af følgende problemer i forbindelse med brugen af optageren, skal du benytte denne fejlfindingsguide til at forsøge at afhjælpe problemet, før du anmoder om reparation. Kontakt den nærmeste Sony-forhandler, hvis problemet ikke kan løses.

Strøm

Der tændes ikke for strømmen.

- ➔ Kontroller, at stikket sidder korrekt i stikkontakten.

Billede

Der er ikke noget billede.

- ➔ Forbind alle tilslutningsledninger korrekt.
- ➔ Tilslutningsledningerne er beskadiget.
- ➔ Kontroller forbindelsen til TV'et (side 13).
- ➔ Skift valg af indgang på TV'et (f.eks. til "VCR"), så signalet fra optageren vises på TV-skærmen.
- ➔ Kontroller, at "Scart-indstilling" i "Video"-opsætningen er indstillet til det punkt, der svarer til systemet (side 88).
- ➔ Hvis du kun slutter optageren til TV'et via COMPONENT VIDEO OUT-jackstikkene, skal "Komponentudgang" i "Video"-opsætningen indstilles til "Til" (side 88).
- ➔ Denne optager kan ikke indspille NTSC-signaler.

Der er støj i billedet.

- ➔ Hvis billedudgangssignalet fra optageren passerer gennem videobåndoptageren på vej til TV'et, eller hvis du er sluttet til en kombineret TV/VIDEO-afspiller, kan det kopibeskyttelsessignal, der anvendes på nogle DVD-programmer, påvirke billedkvaliteten. Hvis problemet stadig opstår, selvom du slutter optageren direkte til TV'et, skal du prøve at slutte optageren til TV'ets S-VIDEO-indgang.

- ➔ Du har indstillet optageren til progressivt format (PROGRESSIVE-indikatoren lyser), men TV'et kan ikke modtage det progressive signal. Tryk i så fald på PROGRESSIVE, indtil indikatoren for progressiv slukkes.
- ➔ Selvom TV'et er kompatibelt med signaler i progressivt format (525p/625p), kan billedet blive forringet, når du indstiller optageren til progressivt format. Tryk i så fald på PROGRESSIVE, så PROGRESSIVE-indikatoren slukkes, og optageren indstilles til normalt (interlaced) format.
- ➔ Du afspiller en DVD, der er optaget på et farvesystem, som er forskelligt fra systemet i dit tv.
- ➔ Der kan opstå støj i billeder, som optages på harddisken. Dette skyldes harddisksens egenskaber og er ikke en fejl.

TV-programmodtagelsen udfylder ikke skærmen.

- ➔ Vælg kanalen manuelt i "Kanalindstilling" i "Indstillinger"-opsætningen (side 82).
- ➔ Vælg den korrekte kilde ved hjælp af INPUT SELECT-knappen, eller vælg en kanal for et vilkårligt tv-program ved hjælp af PROG +/- knapperne.

TV-programbillederne er forvrænget.

- ➔ Flyt TV-antennen.
- ➔ Indstil billedet (se i betjeningsvejledningen til TV'et).
- ➔ Placer optageren og TV'et længere fra hinanden.
- ➔ Placer TV'et og eventuelle antennekabler længere fra hinanden.
- ➔ RF-kablet er sat i AERIAL OUT-jackstikket på optageren. Sæt kablet i AERIAL IN-jackstikket.

Der kan ikke skiftes kanal på TV'et.

- ➔ Kanalen er deaktiveret (side 85).
- ➔ Der er startet en timer-optagelse, som har skiftet kanalen.

Billedet fra det udstyr, der er sluttet til optagerens indgangsjackstik, vises ikke på skærmen.

- ➔ Hvis udstyret er sluttet til LINE 1 – TV-jackstikket, skal du vælge "L1" på frontdisplaypanelet ved at trykke på PROG +/- eller INPUT SELECT.
Hvis udstyret er sluttet til LINE 2 IN-jackstikkene, skal du vælge "L2" på frontdisplaypanelet ved at trykke på PROG +/- eller INPUT SELECT.
Hvis udstyret er sluttet til LINE 4 IN-jackstikkene, skal du vælge "L4" på frontdisplaypanelet ved at trykke på PROG +/- eller INPUT SELECT.
Hvis udstyret er sluttet til LINE 3/DECODER-jackstikket, skal du vælge "L3" på frontdisplaypanelet ved at trykke på PROG +/- eller INPUT SELECT.
Hvis udstyret er sluttet til DV IN-jackstikket (hvilket er normalt ved tilslutning af et digitalt videokamera), skal du vælge "DV" på frontdisplaypanelet ved at trykke på PROG +/- eller INPUT SELECT (kun RDR-HX710/HX910).
- ➔ Når der er sat et S video-kabel i optagerens LINE 4 IN-jackstik, skal du indstille "Line 4-indgang" i "Video"-opsætningen til "S-video" (side 89).

Det afspillede billede eller tv-programmet fra det udstyr, der er tilsluttet via optageren, er forvrænget.

- ➔ Hvis det afspillede billedudgangssignal fra en DVD-afspiller, videobåndoptager eller tuner passerer gennem optageren, før det kommer frem til TV'et, kan det kopibeskyttelsessignal, der benyttes til visse programmer, påvirke billedkvaliteten. Frakobl det pågældende afspilningsudstyr, og slut det direkte til TV'et.

Billedet udfylder ikke skærmen.

- ➔ Indstil "Tv-type" i "Video"-opsætning i overensstemmelse med skærmstørrelsen på tv-apparatet (side 87).

Billedet udfylder ikke skærmen, selvom billedformatet er angivet i "Tv-type" i "Video"-opsætningen.

- ➔ Titlens bredde-højde-forhold er fast.

Billedet er i sort-hvid.

- ➔ Kontroller, at "Line 1-udgang" for "Scart-indstilling" i "Video"-opsætningen er indstillet til det korrekte punkt, der svarer til systemet (side 88).
- ➔ Hvis du benytter et SCART-kabel, skal du sikre dig, at alle dets punkter (21 stik) har forbindelse.

Lyd

Der er ikke nogen lyd.

- ➔ Forbind alle tilslutningsledninger korrekt.
- ➔ Tilslutningsledningen er beskadiget.
- ➔ Indstillingen for indgangskilde på forstærkeren eller forbindelsen til forstærkeren er forkert.
- ➔ Optageren er i indstillingen for tilbagespoling, forlæns spoling, slow-motion eller pause.
- ➔ Hvis lydsignalet ikke kommer fra jackstikkene DIGITAL OUT (OPTICAL eller COAXIAL), skal du kontrollere indstillingerne i "Lyd"-opsætningen (side 89).

Lyden er forvrænget.

- ➔ Indstil "Lyddæmpning" i "Lyd"-opsætningen "Til" (side 89).

Der er støj i lyden.

- ➔ Når der afspilles en CD med DTS-lydspor, kommer der støj fra LINE 2 OUT R-AUDIO-L-jackstikkene, LINE 1 – TV-jackstikket eller LINE 3/DECODER-jackstikket (side 56).

Lydstyrken er lav.

- ➔ Lydstyrken er lav på nogle DVD'er. Lydstyrken kan blive bedre, hvis du indstiller "Lyd-DRC" i "Lyd"-opsætningen til "Tv-tilstand" (side 90).
- ➔ Indstil "Lyddæmpning" i "Lyd"-opsætningen "Fra" (side 89).
- ➔ En af TVS-effekterne er valgt (side 55).

Der kan ikke optages et alternativt lydspor.

- ➔ Ved optagelse fra tilsluttet udstyr skal du indstille "Line-lydindgang" i menuen TOOLS til "Main/sub" (side 52).
- ➔ Der kan ikke optages flersprogede spor (hovedspor og underspor) på DVD+RW'er, DVD-RW'er (Video-tilstand), DVD+R'er eller DVD-R'er. Hvis du vil optage sproget, skal du vælge "Main" eller "Sub" for "Tosproget DVD-optag." i "Andre indst."-opsætningen før optagelsen (side 94). Hvis du vil optage både hoved- og underlyd, skal du optage på en DVD-RW (VR-tilstand).
- ➔ Der kan ikke benyttes andre diske end harddisken eller DVD-RW'er (VR-tilstand) til optagelse af både hoved- og underlyde. Hvis du vil optage på harddisken, skal du indstille "Tosproget HDD-optag." i "Andre indst."-opsætningen til "Main+Sub" (side 93).
- ➔ Hvis du har sluttet en AV-forstærker til jackstikkene DIGITAL OUT (OPTICAL eller COAXIAL), og du vil skifte lydspor på en DVD-RW (VR-tilstand) under afspilningen, skal du indstille "Dolby Digital" i "Lyd"-opsætningen til "D-PCM" (side 90).

Afspilning

Denne optager kan ikke afspille nogen type disk (undtagen harddisken).

- ➔ Disken vender på hovedet. Indsæt disken med etiketsiden opad.
- ➔ Disken er ikke sat korrekt i.
- ➔ Der er trængt fugt ind i optageren. Tag disken ud, og lad optageren stå tændt i cirka en halv time, indtil fugten er fordampet.
- ➔ Hvis disken er optaget på en anden optager, kan denne optager ikke afspille disken, medmindre disken er færdiggjort (side 40).

Optageren starter ikke afspilningen fra starten.

- ➔ Genoptaget afspilning er aktiveret (side 54).
- ➔ Du har indsat en DVD, hvor titelmenuen eller DVD-menuen vises automatisk på tv-skærmen, når den sættes i. Brug menuen til at starte afspilningen.

Optageren starter afspilningen automatisk.

- ➔ DVD VIDEO'en har en funktion til automatisk afspilning.

Afspilningen stopper automatisk.

- ➔ Hvis DVD'en har et signal for automatisk pause, stoppes afspilningen ved signalet for automatisk pause.

Nogle funktioner, f.eks. stop, søg eller slow-motion, kan ikke udføres.

- ➔ Afhængigt af DVD'en kan du muligvis ikke udføre visse af ovennævnte handlinger. Se den betjeningsvejledning, der fulgte med disken.

Sproget i lydsporet kan ikke skiftes.

- ➔ Der er ikke indspillet flere sprog på den DVD, du afspiller.
- ➔ DVD VIDEO'en tillader ikke, at du skifter sproget i lydsporet.
- ➔ Prøv at ændre sproget i DVD VIDEO'ens menu.

Sproget i underteksterne kan ikke skiftes eller deaktiveres.

- ➔ Der er ikke indspillet undertekster på flere sprog på DVD VIDEO'en.
- ➔ DVD VIDEO'en tillader ikke, at du skifter underteksterne.
- ➔ Prøv at skifte underteksterne i DVD VIDEO'ens menu.
- ➔ Underteksterne kan ikke skiftes for titler, der er indspillet med denne optager.

Kameravinklerne kan ikke ændres.

- ➔ Der er ikke indspillet flere kameravinkler på den DVD VIDEO, der afspilles.
- ➔ Du forsøger at skifte kameravinkler på et tidspunkt, hvor "⏏" ikke vises på TV-skærmen (side 55).
- ➔ DVD VIDEO'en tillader ikke skift af kameravinkler.
- ➔ Prøv at skifte kameravinkel i DVD VIDEO'ens menu.
- ➔ Kameravinklerne kan ikke skiftes for titler, der er indspillet med denne optager.

MP3-lydspor afspilles ikke.

- ➔ MP3-lydspor er indspillet i et format, som optageren ikke kan afspille (side 61).

JPEG-billedfiler afspilles ikke.

- ➔ JPEG-billedfiler er indspillet i et format, som optageren ikke kan afspille (side 61).
- ➔ Progressive JPEG-billeder kan ikke afspilles.

TV-pausefunktionen fungerer ikke.

- ➔ Du indspiller til harddisken, eller harddisken er fyldt.

Optagelse/Timer-optagelse/ Redigering

Programpositionen kan ikke ændres fra den programposition, du optager.

- ➔ Indstil tv'ets indgangskilde til "TV".

Optagelsen starter ikke med det samme, når du trykker på ● REC.

- ➔ Undlad at betjene optageren, før "LOAD", "FORMAT" eller "INFOWRITE" forsvinder fra frontdisplaypanelet.

Der blev ikke optaget noget, selvom timeren var indstillet korrekt.

- ➔ Der indtraf en strømafbrydelse under optagelsen.
- ➔ Optagerens interne ur stoppede på grund af en strømafbrydelse, der varede mere end 1 time. Nulstil uret (side 86).
- ➔ Kanalen blev deaktiveret efter indstillingen af timer-optagelsen. Se "Kanalindstilling" på side 82.
- ➔ Tag stikket ud af stikkontakten, og sæt det i igen.
- ➔ "PDC/VPS-scan. Fra" er valgt i menuen TOOLS (side 45).
- ➔ Programmet indeholder kopibeskyttelses signaler, der begrænser kopiering.
- ➔ En anden timerindstilling overlappede denne timerindstilling (side 50).
- ➔ Der er ikke sat en DVD i optageren.
- ➔ Der er ikke tilstrækkelig diskplads til optagelsen.
- ➔ Optageren var ved at udføre en DV-overspilning (kun RDR-HX710/HX910).

Optagelsen stopper ikke med det samme, når du trykker på ■ REC STOP.

- ➔ Det tager nogle sekunder for optageren at indlæse diskdata, før optagelsen kan stoppe.

Optagelsen stopper ikke med det samme, når du trykker på ■.

- ➔ Åbn dækslet på fjernbetjeningen, og tryk på ■ REC STOP.

Timer-optagelsen er ikke færdig, eller den startede ikke fra begyndelsen.

- ➔ Der indtraf en strømafbrydelse under optagelsen. Hvis strømmen kommer tilbage, mens en timer-optagelse er i gang, genoptages optagelsen. Nulstil uret (side 86), hvis strømafbrydelsen varer mere end 1 time.
- ➔ En anden timerindstilling overlappede denne timerindstilling (side 50).
- ➔ Der var ikke tilstrækkelig diskplads.
- ➔ PDC/VPS-funktionen kører.

Indhold, som er optaget tidligere, blev slettet.

- ➔ Data, som er optaget på en DVD ved hjælp af en pc, slettes fra disken, når disken sættes i.
- ➔ "Slet titel automatisk" i menuen TOOLS (vises, når du trykker på TOOLS, mens menuen Timerliste er aktiveret), er indstillet til "Til" (side 50).
- ➔ Titlen blev opdateret og indspillet over (side 44).

PDC/VPS-funktionen kører ikke.

- ➔ Kontroller, at uret og datoen er indstillet korrekt.
- ➔ Kontroller, at den PDC/VPS-tid, du har indstillet, er korrekt (der kan være fejl i TV-programguiden). Hvis den udsendelse, du ville optage, ikke udsendte gode PDC/VPS-oplysninger, starter optageren ikke indspilningen.
- ➔ Hvis modtagelsen er dårlig, er PDC/VPS-signalet muligvis forvrænget, så optageren ikke starter indspilningen.
- ➔ "PDC/VPS-scan. Fra" er valgt (side 45).

Optagelse fra udstyret med en timer

Der blev ikke optaget noget, selvom du havde angivet indstillingen for synkroniseret optagelse korrekt.

- ➔ Du glemte at slukke for det tilsluttede udstyr. Sluk for det tilsluttede udstyr, og sæt optageren i standby-tilstand for synkroniseret optagelse (side 51).
- ➔ Optageren var ikke sat i standby-tilstand for synkroniseret optagelse. Tryk på SYNCHRO REC for at sætte optageren i standby for optagelse. Kontroller, at indikatoren SYNCHRO REC lyser på frontpanelet (side 51).
- ➔ Optageren er sat i tv-udgangsstikket på det tilsluttede udstyr.

Synkroniseret optagelse fuldføres ikke.

- ➔ Timerindstillingen for det tilsluttede udstyr overlappede med optagerens timerindstilling (side 52).
- ➔ Der indtraf en strømafbrydelse under optagelsen.

Optageren begynder automatisk at optage, når der tændes for satellittuneren.

- ➔ Funktionen til synkroniseret optagelse er aktiveret. Sluk for satellittuneren, og annuller funktionen til synkroniseret optagelse (side 51).

Display

Uret er stoppet.

- ➔ Indstil uret igen (side 86).
- ➔ Uret stoppede på grund af en strømafbrydelse, der varede mere end 1 time. Nulstil uret (side 86).

Indikatoren TIMER REC blinker.

- ➔ Der er ikke tilstrækkelig plads på disken.
- ➔ Sæt en disk, der kan optages på, i optageren.

Indikatoren for optageindstilling er forkert.

- ➔ Når optagelsen eller overspilningen varer mindre end tre minutter, vises der muligvis en forkert indikator for optageindstilling. Den faktiske optagelse oprettes korrekt med den valgte optageindstilling.
- ➔ Når titler, der er optaget med SLP- og SEP-indstilling, er afspillet, ændres indikatoren muligvis afhængigt af det optagede program.

Uret vises ikke på frontdisplaypanelet.

- ➔ "Displaylys" i "Andre indst."-opsætningen er indstillet til "Energisparetilstand" (side 94).
- ➔ "Strømbesparelse" i "Andre indst."-opsætningen er indstillet til "Til", og optageren er i standby (side 94).

Fjernbetjening

Fjernbetjeningen fungerer ikke.

- ➔ Batterierne er flade.
- ➔ Fjernbetjeningen er for langt fra optageren.
- ➔ Fjernbetjeningens producentkode blev gendannet til standardindstillingen, da du udskiftede batterierne. Genindstil koden (side 19).
- ➔ Tænd for optageren.
- ➔ Fjernbetjeningen er ikke rettet mod fjernbetjeningssensoren på optageren.
- ➔ Der er angivet forskellige kommandotilstande på optageren og fjernbetjeningen. Angiv den samme kommandotilstand (side 21). Standardindstillingen til kommandotilstand for denne optager og den medfølgende fjernbetjening er DVD3.
- ➔ Sæt TV/DVD-kontakten til DVD (side 20).

Andet udstyr fra Sony reagerer på fjernbetjeningen.

- ➔ Der er angivet den samme kommandotilstand for udstyret og optageren. Angiv en anden kommandotilstand for optageren (side 21).

Andet

Optageren fungerer ikke korrekt.

- ➔ Start optageren igen. Tryk på **I/⏻** på optageren i mindst ti sekunder, indtil "WELCOME" vises på displayet på frontpanelet.
- ➔ Hvis statisk elektricitet osv. får optageren til at fungere unormalt, skal du slukke for optageren og vente, indtil uret vises i displayet på frontpanelet. Tag derefter optagerens stik ud af stikkontakten, og sæt det i igen efter et stykke tid.

Der vises fem tal eller bogstaver på displayet på frontpanelet.

- ➔ Funktionen til selvdiagnosticering er aktiveret (se tabellen på side 102).

Diskskuffen åbnes ikke, når du trykker på **⏏** (åbn/luk).

- ➔ Det kan tage nogle sekunder, før diskskuffen åbnes, efter at du har indspillet eller redigeret en DVD. Det skyldes at optageren skriver diskdata på disken.

Diskskuffen åbnes ikke, og "TRAY LOCKED" vises på displayet på frontpanelet.

- ➔ Kontakt din Sony-forhandler eller et autoriseret Sony-serviceværksted.

"RECOVERY" vises i displayet på frontpanelet.

- ➔ Optagerens gendannelsesfunktion blev aktiveret, da der blev tændt for optageren, fordi der blev slukket for strømmen, eller der indtraf en strømafbrydelse under optagelsen. Lad optageren stå tændt, indtil "RECOVERY" forsvinder fra frontdisplaypanelet.

"HDD ERROR" vises i displayet på frontpanelet.

- ➔ Der opstod en harddiskfejl. Tryk på **I/⏻** på optageren i ti sekunder, indtil "WELCOME" vises i displayet på frontpanelet. Hvis det ikke løser problemet, skal du formatere optagerens harddisk ved at trykke på knappen HDD i mindst ti sekunder, indtil "FORMAT" vises i displayet på frontpanelet. Bemærk, at alt indhold, som er indspillet på harddisken, bliver slettet. Kontakt din Sony-forhandler, hvis det ikke løser problemet.

"FAN ERROR" vises i displayet på frontpanelet.

- ➔ Kontroller, at ventilatoren på bagsiden af optageren ikke er blokeret. Træk derefter straks stikket ud af kontakten. Lad optageren være slukket et stykke tid, sæt derefter stikket i kontakten igen, og tryk på **I/⏻** på optageren.

Der høres en mekanisk lyd, når der er slukket for optageren.

- ➔ Når optageren indstiller uret til den automatiske urindstilling eller søger efter kanalerne til PDC/VPS-funktionen, kan der høres driftslyde (f.eks. den interne ventilator), selvom der er slukket for strømmen. Dette er ikke en fejl.

Diskskuffen åbnes ikke, og disken kan ikke fiernes efter at der er trykket på **⏏** (åbn/luk).

- ➔ Sluk for optageren. Tag stikket ud af stikkontakten, når uret vises i displayet på frontpanelet. Sæt stikket i igen, mens der trykkes på **⏏** på optageren, og slip knappen, når diskskuffen åbnes. Hold derefter **I/⏻** på optageren trykket ind i cirka ti sekunder, indtil "WELCOME" vises i displayet på frontpanelet.

"LOCKED" vises i displayet på frontpanelet.

- ➔ Diskskuffen lukkes. Annuller børnelåsen (side 54).

Funktionen til selvdagnosticering (når der vises bogstaver og tal i displayet)

Når funktionen til selvdagnosticering aktiveres for at forhindre fejlfunktion i optageren, vises der et servicenummer med fem tegn (f.eks. C 13 00) bestående af et bogstav og fem tal i displayet på frontpanelet. I så fald skal du se i følgende tabel.

Første tre tegn i Årsag og/eller afhjælpning servicenummeret

C 13	Der er et problem med harddisken. ➔ Kontakt din Sony-forhandler eller et autoriseret serviceværksted. DVD'en er beskadigt. ➔ Rengør disken med en blød klud.
C 31	DVD'en eller CD'en er ikke sat korrekt i. ➔ Sæt disken korrekt i.
E XX (xx er et tal)	Optageren har udført selvdagnosticering for at forhindre fejlfunktion. ➔ Kontakt din Sony-forhandler eller et autoriseret Sony-serviceværksted, og oplys de fem tegn i servicenummeret. Eksempel: E 61 10

Bemærkninger om optageren

Om betjening

- Hvis optageren flyttes direkte fra kolde omgivelser til varme omgivelser, eller hvis den placeres i et meget fugtigt lokale, kan fugt kondenseres på linserne inde i optageren. Sker dette, fungerer optageren muligvis ikke korrekt. I så fald skal du tage disken ud og lade optageren stå tændt i cirka en halv time, indtil fugten er fordampet.
- Tag alle diske ud, før du flytter optageren. Hvis du ikke gør det, kan diskene blive beskadiget.

Om justering af lydstyrken

Skrub ikke op for lyden, mens du lytter til et afsnit med meget lave indgangsniveauer eller helt uden lydssignaler. Hvis du gør det, kan højttalerne blive beskadiget, når der afspilles et afsnit med høj lyd.

Om rengøring

Rengør kabinettet, panelet og knapperne med en blød klud fugtet med en mild rensopløsning. Anvend ikke nogen form for slibemidler, skurepulver eller opløsningsmidler som f.eks. alkohol eller rensbenzin.

Om reparation af harddisken

- Det kan være nødvendigt at få adgang til dataene på harddisken til testformål. Det sker ikke med det formål at kopiere eller gemme data, titler eller andre oplysninger.
- Hvis der kræves udskiftning eller initialisering (formatering), vil vi formatere harddisken efter eget skøn. I så fald skal du være opmærksom på, at alt indhold på disken bliver slettet (herunder alle data, som overtræder lovgivningen vedrørende ophavsret).

Om rengøringsdiske

Brug ikke en kommercielt tilgængelig rengøringsdisk. Den kan forårsage fejl.

Bemærkninger vedrørende diske

- For at holde disken ren må den kun håndteres ved kanten. Du må ikke berøre overfladen. Støv, fingeraftryk eller ridser på disken kan medføre fejl.



- Udsæt ikke disken for direkte sollys eller varmekilder som varme luftkanaler, og lad den ikke ligge i en bil, som er parkeret i direkte sollys, da temperaturen inden i bilen kan stige betydeligt.
- Opbevar disken i kassetten, når den er afspillet.
- Rens disken med en rengøringsklud. Aftør disken fra midten og udefter.



- Anvend ikke opløsningsmidler som rensbenzin, fortynder, kommercielt tilgængelige rengøringsmidler eller antistatiske sprays beregnet til vinylplader.
- Brug ikke følgende diske.
 - Diske, som ikke har standardfacon (f.eks. kort, hjerte).
 - Diske med etiketter eller mærkater på.
 - Diske med cellofantape eller klistermærker på.

Specifikationer

System

Laser: Halvlederlaser

Kanaldækning:

PAL/SECAM (B/G, D/K, I, L)
VHF: E2 til E12, R1 til R12, F2 til F10, Italien A til H, Irland A til J, Sydafrika 4 til 13/
UHF: E21 til E69, R21 til R69, B21 til B69, F21 til F69/CATV: S01 til S05, S1 til S20, Frankrig B til Q/HYPER: S21 til S41

Ovenstående kanaldækning garanterer kun kanalmottagelsen inden for disse intervaller. Den garanterer ikke muligheden for at modtage signaler under alle omstændigheder.

Videomottagelse:

Frekvenssynetiseringssystem

Lydmottagelse:

Delt bærebølgesystem

Antenneudgang:

75-ohm asymmetrisk antennestik

Timer:

Ur: Kvartslåst/Timer-indikation:

24-timers cyklus (digital)/backupstrøm:

1 time

Videoptageformat:

MPEG-video

Lydoptageformat/anvendelig

bithastighed: Dolby Digital 2 kanal/
256 kbps

Indgange og udgange

LINE 2 OUT

(AUDIO): Phonojackstik/2 Vrms/10 kiloohm

(VIDEO): Phonojackstik/1,0 Vp-p

(S VIDEO): 4-punkts mini-DIN/Y:1,0 Vp-p,

C: 0,3 Vp-p (PAL)

LINE 2 IN/LINE 4 IN

(AUDIO): Phonojackstik/2 Vrms/mere end

22 kiloohm

(VIDEO): Phonojackstik/1,0 Vp-p

(S VIDEO): 4-punkts mini-DIN/Y:1,0 Vp-p,

C: 0,3 Vp-p (PAL)

LINE 1 – TV: 21-punkt

CVBS IN/OUT

S-Video/RGB OUT (modstrøm)

LINE 3/DECODER: 21-punkt

CVBS IN/OUT

S-Video/RGB IN

S-Video OUT (medstrøm)

Dekoder

DV IN: 4-stiks/i.LINK S100 (kun RDR-HX710/HX910)

DIGITAL OUT (OPTICAL): Optisk udgangsjackstik/-18 dBm (bølgelængde: 660 nm)

DIGITAL OUT (COAXIAL): Phonojackstik/0,5 V_{p-p}/75 ohm

COMPONENT VIDEO OUT

(Y, P_B/C_B, P_R/C_R):

Phonojackstik/Y: 1,0 V_{p-p}, P_B/C_B: 0,7 V_{p-p},

P_R/C_R: 0,7 V_{p-p}

Generelt

Strømforsyning: 220-240 vekselstrøm, 50/60 Hz

Strømforgbrug:

RDR-HX510: 52 W

RDR-HX710: 53 W

RDR-HX910: 55 W

Dimensioner (cirka): 430 × 65 × 328 mm (bredde/højde/dybde) inkl. udstikkende dele

Harddiskkapacitet:

RDR-HX510: 80 GB

RDR-HX710: 160 GB

RDR-HX910: 250 GB

Vægt (cirka):

RDR-HX510: 4,8 kg

RDR-HX710/HX910: 4,9 kg

Driftstemperatur: 5°C til 35°C

Luftfugtighed ved brug: 25 % til 80 %

Tilbehør:

Netledning (1)

Antennekabel (1)

Fjernbetjening (1)

R6-batterier (størrelse AA) (2)

Specifikationer og design kan ændres uden varsel.

Kompatible farvesystemer

Optageren er udviklet til at optage i PAL-farvesystemet og afspille i PAL- eller NTSC-farvesystemet.

Signaler i SECAM-farvesystemet kan modtages eller optages, men kan kun afspilles i PAL-farvesystemet. Optagelse af videokilder baseret på andre farvesystemer kan ikke garanteres.

Om i.LINK (kun RDR-HX710/HX910)

DV IN-jackstikket på denne optager er et i.LINK-kompatibelt DV IN jackstik. Dette afsnit beskriver i.LINK-standardens og dens funktioner.

Hvad er i.LINK?

i.LINK er en digital seriel grænseflade til håndtering af digital video, digital lyd og andre data i to retninger mellem udstyr, der har et i.LINK-jackstik, og til kontrol af andet udstyr. i.LINK-kompatibelt udstyr kan sammenkobles med et enkelt i.LINK-kabel. Mulige anvendelser er betjening og datatransaktioner med forskelligt digitalt AV-udstyr. Når der sluttes to eller flere i.LINK-kompatible apparater til denne optager i en kæde, er betjening og datatransaktioner mulige, ikke kun med det udstyr, som optageren er sluttet til, men også med andre enheder via det direkte tilsluttede udstyr.

Bemærk dog, at betjeningsmetoden kan variere afhængigt af egenskaberne og specifikationerne for det tilsluttede udstyr, og at betjeningerne og datatransaktionerne ikke altid er mulige på visse tilsluttede apparater.

Bemærk

Normalt kan der sluttes ét apparat til denne optager ved hjælp af i.LINK-kablet (DV-tilslutningskabel). Når optageren sluttes til i.LINK-kompatibelt udstyr med to eller flere i.LINK-jackstik (DV-jackstik), skal du se i betjeningsvejledningen til det udstyr, der skal tilsluttes.

Om navnet "i.LINK"

i.LINK er det almindeligt kendte navn for IEEE 1394-datatransportbussen, som blev foreslået af SONY, og som er et varemærke, der er godkendt af mange firmaer.

IEEE 1394 er en international standard, som er fastlagt af Institute of Electrical and Electronics Engineers.

i.LINK bithastighed

i.LINK's maksimale bithastighed varierer afhængigt af udstyret. Der er defineret tre maksimale bithastigheder:

- S100 (cirka 100 Mbps*)
- S200 (cirka 200 Mbps)
- S400 (cirka 400 Mbps)

Bithastigheden er angivet under "Specifikationer" i betjeningsvejledningen til de enkelte apparater.

Den er også angivet ved siden af i.LINK-jackstikket på noget udstyr.

Den maksimale bithastighed på udstyr, hvor hastigheden ikke er angivet, f.eks. dette apparat, er "S100".

Når der slutes apparater til udstyr med en anden bithastighed, kan bithastigheden afvige fra den angivne bithastighed.

* Hvad betyder Mbps?

Mbps er en forkortelse for megabit pr. sekund og angiver den mængde data, der kan sendes eller modtages på ét sekund. En bithastighed på 100 Mbps betyder for eksempel, at der kan sendes 100 megabit data på ét sekund.

i.LINK-funktioner på denne optager

For oplysninger om overførsel, når optageren er sluttet til andet videoudstyr med DV-jackstik, se side 78.

DV-jackstikket på denne optager kan kun modtage DVC-SD-signaler. Det kan ikke udseude signaler. DV-jackstikket modtager ikke MICRO MV-signaler fra udstyr som f.eks. et MICRO MV-digitalt videokamera med et i.LINK-jackstik.

For yderligere sikkerhedsforskrifter henvises til bemærkningerne på side 78.

For oplysninger om sikkerhedsforskrifter ved tilslutning af optageren henvises desuden til betjeningsvejledningerne for det udstyr, der skal tilsluttes.

Nødvendigt i.LINK-kabel

Benyt Sony i.LINK 4-stik-til-4-stik-kablet (ved DV-overførsel).

i.LINK og  er varemærker.



Guide til dele og kontrolelementer

For yderligere oplysninger henvises til sidetallene i parentes.

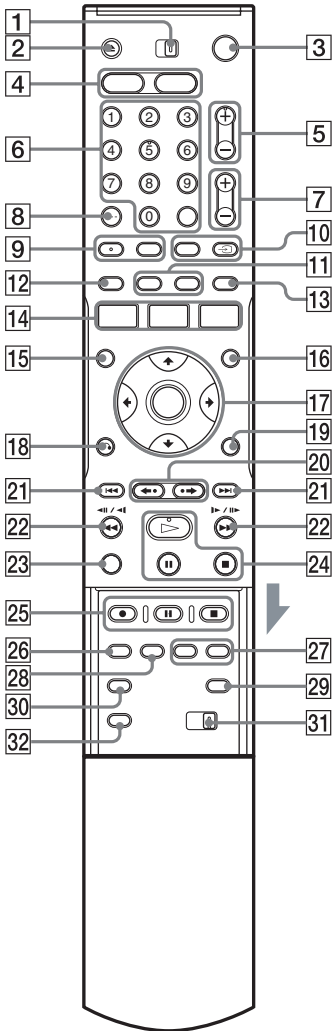
Fjernbetjening



- 1 TV/DVD kontakt (19)
- 2 ▲ (åbn/luk)-knap (35)
- 3 I/⏻ (til/standby)-knap (22)
- 4 HDD knap (32)
DVD knap (35)
- 5 PROG (program) +/--knapper (32)
+/--knappen har et justeringspunkt*.
- 6 Talknapper (46, 60)
SET knap (46)
Talknappen 5 har et justeringspunkt*.
- 7 ▲ (lyd) +/--knapper (19)
- 8 CLEAR/-/-- (titals)-knap (46)
- 9 ⏻ (lyd)-knap (55)
⋮ (undertekst)-knap (55)
- 10 INPUT SELECT-knap (52, 78)
TV/VIDEO knap (19)
- 11 DISPLAY knap (35)
TIME/TEXT knap (35)
- 12 [TIMER]-knap (44, 46)
- 13 SUR (surround)-knap (55)
- 14 SYSTEM MENU-knap (80, 82)
TITLE LIST-knap (33, 53, 61, 66)
TIMER LIST knap (49)
- 15 TOP MENU knap (53)
- 16 MENU knap (53)
- 17 ←/↑/↓/→/ENTER-knap (22)
- 18 ↶ RETURN knap (49)
- 19 TOOLS knap (30)
- 20 ◀• (øjeblikkelig afspilning)/
•▶ (øjeblikkelig fremadspoling)-knapper
(33, 61)
- 21 ◀◀/▶▶ (forrige/næste)-knapper (55)
- 22 ◀◀◀◀||◀|▶▶▶▶ (søg)-knapper (55)
- 23 VISUAL SEARCH knap (60)

- 24 ▷ (afspil)-knap (53)
 - ▬▬ (pause)-knap (55)
 - (stop)-knap (53)▷-knappen har et justeringspunkt*.
- 25 ● REC knap (32)
 - ▬▬ REC PAUSE knap (32)
 - REC STOP knap (32)
- 26 REC MODE knap (32)
- 27 CHAPTER MARK/CHAPTER MARK
ERASE knapper (69)
- 28 SYNCHRO REC knapper (51)
- 29  (bredformat)-knap (19)
- 30  (kameravinkel)-knap (55)
- 31 COMMAND MODE-kontakt (DVD 1,2,3)
(21)
- 32 PROGRESSIVE knap (16)

* Brug justeringspunktet som reference ved betjening af optageren.





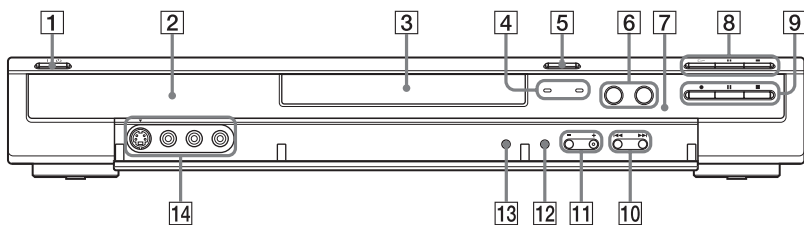



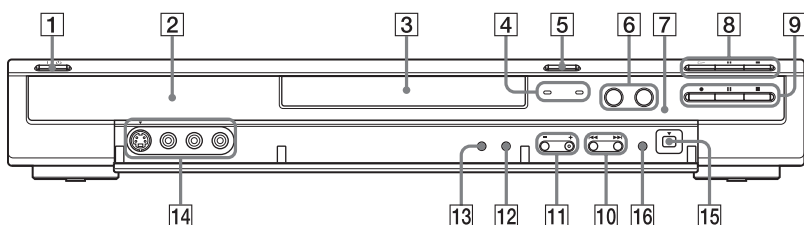











Frontpanel

RDR-HX510



RDR-HX710/HX910



- 1  (til/standby)-knap (22)
- 2 Display på frontpanel (36, 109)
- 3 Diskskuffe (35)
- 4  TIMER REC-indikator (44)
 SYNCHRO REC-indikator (51)
- 5  (åbn/luk)-knap (35)
- 6  HDD knap/indikator (32)
 DVD knap/indikator (35)
- 7  (fjernbetjenings-sensor) (19)
- 8  (afspil)-knap (53)
 (pause)-knap (55)
 (stop)-knap (53)
- 9  ● REC knap (32)
 ■ REC PAUSE knap (32)
 ■ REC STOP knap (32)
- 10  (forrige/næste)-knapper (55)
- 11  PROGRAM +/- knapper (32)
+knappen har et justeringspunkt*.
- 12  INPUT SELECT-knap (52, 78)
- 13  REC MODE knap (42)
- 14  LINE 2 IN (S VIDEO/VIDEO/
AUDIO L/R)-stik (25)
- 15  DV IN-stik (78)
- 16  ONE-TOUCH DUB knap (79)

* Brug justeringspunktet som reference ved betjening af optageren.

Display på frontpanelet

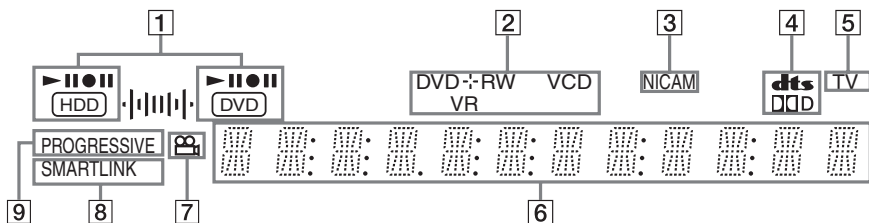

- 1** HDD/DVD-indikatorer
Viser det valgte medie og status for afspilning/optagelse/overspilning.
- 2** Disktype*/optageformat
- 3** NICAM-indikator (43)
- 4** Lydsignalindikatorer (35)
- 5** TV-indikator (32)
- 6** Viser følgende (36):
 - Afspilningstid/resterende tid
 - Aktuel(t) titel/kapitel/spor/indeksnummer
 - Optagetid/optageindstilling
 - Ur
 - Programposition
 - Indikator for direkte tv-optagelse (32): "TV" angives af de to cifre, der står længst til højre.
- 7**  (kameravinkel)-indikator (55)
- 8** SMARTLINK-indikator (14)
- 9** PROGRESSIVE-indikator (16)

* Viser DATA CD'er som "CD".

Tip

Du kan slukke for displayet på frontpanelet, når der er slukket for optageren, ved at indstille "Displaylys" til "Energisparetilstand" i "Andre indst."-opsætningen (side 94).

Bagpanel

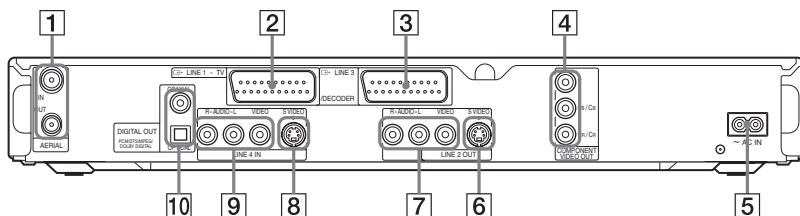

- 1** AERIAL IN/OUT-stik (13)
- 2** LINE 1 - TV-stik (14)
- 3** LINE 3/DECODER -stik (24)
- 4** COMPONENT VIDEO OUT (Y, P_B/C_B, P_R/C_R)-stik (14)
- 5** AC IN terminal (18)
- 6** LINE 2 OUT (S VIDEO)-stik (14)
- 7** LINE 2 OUT (R-AUDIO-L/VIDEO)-stik (14, 17)
- 8** LINE 4 IN (S VIDEO)-stik (25)
- 9** LINE 4 IN (R-AUDIO-L/VIDEO)-stik (25)
- 10** DIGITAL OUT (COAXIAL/OPTICAL)-stik (17)

Ordliste

Dolby Digital (side 90)

En teknologi til digital lydkomprimering, som er udviklet af Dolby Laboratories. Teknologien er kompatibel med flerkanals surround-lyd. Den bageste kanal er i stereo, og der er en separat subwoofer-kanal i dette format. Dolby Digital har de samme diskrete kanaler med digital lyd i høj kvalitet, som du finder i "Dolby Digital"-surround-lydsystemer i biografer.

Der opnås en god adskillelse af kanalerne, fordi alle kanaldata optages separat, og der er lille forringelse, fordi al kanaldatabehandling er digital.

DTS (side 90)

En teknologi til digital lydkomprimering fra Digital Theater Systems, Inc. Teknologien er kompatibel med flerkanals surround-lyd. Den bageste kanal er i stereo, og der er en separat subwoofer-kanal i dette format. DTS har de samme diskrete kanaler med digital lyd i høj kvalitet.

Der opnås en god adskillelse af kanalerne, fordi alle kanaldata optages separat, og der er lille forringelse, fordi al kanaldatabehandling er digital.

DVD+R (side 8)

En DVD+R (læses "plus R") er en disk, der kan optages på, i samme størrelse som en DVD VIDEO. Der kan kun optages indhold på en DVD+R én gang, og det vil have samme format som en DVD VIDEO.

DVD+RW (side 8)

En DVD+RW (læses "plus RW") er en disk, der kan optages på flere gange. DVD+RW'er benytter et optageformat, der svarer til DVD VIDEO-formatet.

DVD-R (side 8)

En DVD-R er en disk, der kan optages på, i samme størrelse som en DVD VIDEO. Der kan kun optages indhold på en DVD-R én gang, og det vil have samme format som en DVD VIDEO.

DVD-RW (side 8)

En DVD-RW er en disk, der kan optages på flere gange, i samme størrelse som en DVD VIDEO. DVD-RW har to forskellige tilstande: VR-tilstand og Video-tilstand. DVD'er, som er oprettet i Video-tilstand, har samme format som en DVD VIDEO, mens diske, der er oprettet i VR-tilstand (Video Recording), tillader programmering eller redigering af indholdet.

DVD VIDEO (side 10)

En disk, der indeholder op til otte timers film på en disk med samme størrelse som en CD.

Datakapaciteten på en enkeltlags- og enkelt-sided DVD er 4,7 GB (Gigabyte), hvilket er 7 gange så meget som en CD. Datakapaciteten på en dobbeltlags- og enkelt-sided DVD er 8,5 GB, på en enkeltlags- og dobbelt-sided DVD er den 9,4 GB, og en dobbeltlags- og dobbelt-sided DVD kan lagre op til 17 GB.

Billeddata benytter MPEG 2-formatet, som er en global standard for digital komprimeringsteknologi. Billeddataene er komprimeret til cirka 1/40 (i gennemsnit) af den oprindelige størrelse. DVD'en benytter også en kodningsteknologi med variabel hastighed, der ændrer de data, som skal allokeres, afhængigt af billedets status. Lyddata optages i et flerkanalsformat, f.eks. Dolby Digital, så du får en mere ægte lydoplevelse.

Desuden har DVD'er flere avancerede funktioner, f.eks. flere kameravinkler, flere sprog og forældrekontrol.

Harddisk (side 2)

En harddisk er et komplet mekanisk system, der består af diske og drev. Diskene er flade, runde, faste plader, som er dækket med et tyndt, magnetisk medie. Magnetiske hoveder optager data på de hurtigt roterende diske, så data kan læses og skrives hurtigt og effektivt.

Interlaced format (side 16)

I interlaced format vises hver anden linje i et billede som et enkelt "felt". Dette er standardmetoden for visning af billeder på TV. Felterne med lige numre viser linjerne med lige numre i billedet, og felterne med ulige numre viser linjerne med ulige numre i billedet.

Kapitelinddeling (side 60)

Udsnit af en film eller et musikstykke, der er mindre end titler. En titel består af flere kapitler. Afhængigt af disken er der muligvis ikke optaget nogen kapitler.

Kopibeskyttelsessignaler (side 43)

Kopibeskyttelse, der er angivet af indehavere af copyright osv. Disse signaler er inkluderet i noget software og visse tv-programmer og begrænser indspilningen på denne optager.

MPEG-lyd (side 90)

Internationalt standardkodningssystem, der benyttes til at komprimere digitale lydsignaler, som er godkendt af ISO/IEC. MPEG 2, som benyttes på DVD'er, er kompatibelt med op til 7.1-kanalers surround-lyd.

Original (side 65)

Titler, som faktisk er optaget på en harddisk/DVD-RW (VR-tilstand). Ved sletning af originale titler frigøres der diskplads.

Playlist (side 65)

Afspilningsoplysninger, der oprettes ud fra de faktiske optagelser på en harddisk/DVD-RW (VR-tilstand). En afspilningsliste lader de originale titler være, som de er, og indeholder kun de oplysninger, der kræves for at kontrollere afspilningen. En afspilningsliste kræver meget lidt diskplads.

Progressivt format (side 16)

Til forskel fra interlaced format, der skiftevis viser hver anden linje i et enkeltbillede (felt) for at skabe en ramme, viser progressivt format hele billedet på én gang som ét enkeltbillede. Det betyder, at mens der med interlaced format kan vises 25-30 enkeltbilleder/50-60 felter pr. sekund, kan der med progressivt format vises 50/60 enkeltbilleder pr. sekund. Den samlede billedkvalitet forbedres, og stillbilleder, tekst og vandrette linjer bliver skarpere.

Spor (side 60)

Afsnit af et musikstykke på en CD/VIDEO CD (længden af en sang).

Titel (side 60)

Det længste afsnit af en film eller et musikstykke på en DVD, film osv., i videosoftware eller på hele albummet i lydsoftware.

Oversigt over sprogkoder

For flere oplysninger, se side 87.

Sprognavnene overholder ISO 639: 1988 (E/F)-standarden.

Kodesprog	Kodesprog	Kodesprog	Kodesprog
1027 Afar	1183 Irish	1347 Maori	1507 Samoan
1028 Abkhazian	1186 Scots Gaelic	1349 Macedonian	1508 Shona
1032 Afrikaans	1194 Galician	1350 Malayalam	1509 Somali
1039 Amharic	1196 Guarani	1352 Mongolian	1511 Albanian
1044 Arabic	1203 Gujarati	1353 Moldavian	1512 Serbian
1045 Assamese	1209 Hausa	1356 Marathi	1513 Siswati
1051 Aymara	1217 Hindi	1357 Malay	1514 Sesotho
1052 Azerbaijani	1226 Croatian	1358 Maltese	1515 Sundanese
1053 Bashkir	1229 Hungarian	1363 Burmese	1516 Swedish
1057 Byelorussian	1233 Armenian	1365 Nauru	1517 Swahili
1059 Bulgarian	1235 Interlingua	1369 Nepali	1521 Tamil
1060 Bihari	1239 Interlingue	1376 Dutch	1525 Telugu
1061 Bislama	1245 Inupiak	1379 Norwegian	1527 Tajik
1066 Bengali;	1248 Indonesian	1393 Occitan	1528 Thai
Bangla	1253 Icelandic	1403 (Afan)Oromo	1529 Tigrinya
1067 Tibetan	1254 Italian	1408 Oriya	1531 Turkmen
1070 Breton	1257 Hebrew	1417 Punjabi	1532 Tagalog
1079 Catalan	1261 Japanese	1428 Polish	1534 Setswana
1093 Corsican	1269 Yiddish	1435 Pashto;	1535 Tonga
1097 Czech	1283 Javanese	Pushto	1538 Turkish
1103 Welsh	1287 Georgian	1436 Portuguese	1539 Tsonga
1105 Danish	1297 Kazakh	1463 Quechua	1540 Tatar
1109 German	1298 Greenlandic	1481 Rhaeto-	1543 Twi
1130 Bhutani	1299 Cambodian	Romance	1557 Ukrainian
1142 Greek	1300 Kannada	1482 Kirundi	1564 Urdu
1144 English	1301 Korean	1483 Romanian	1572 Uzbek
1145 Esperanto	1305 Kashmiri	1489 Russian	1581 Vietnamese
1149 Spanish	1307 Kurdish	1491 Kinyarwanda	1587 Volapük
1150 Estonian	1311 Kirghiz	1495 Sanskrit	1613 Wolof
1151 Basque	1313 Latin	1498 Sindhi	1632 Xhosa
1157 Persian	1326 Lingala	1501 Sangho	1665 Yoruba
1165 Finnish	1327 Laothian	1502 Serbo-	1684 Chinese
1166 Fiji	1332 Lithuanian	Croatian	1697 Zulu
1171 Faroese	1334 Latvian;	1503 Singhalese	
1174 French	Lettish	1505 Slovak	
1181 Frisian	1345 Malagasy	1506 Slovenian	1703 Ikke angivet

Områdekode

For flere oplysninger, se side 92.

Kodeområde	Kodeområde	Kodeområde	Kodeområde
2044 Argentina	2165 Finland	2362 Mexico	2149 Spanien
2047 Australien	2174 Frankrig	2376 Holland	2499 Sverige
2046 Østrig	2109 Tyskland	2390 New Zealand	2086 Schweiz
2057 Belgien	2248 Indien	2379 Norge	2528 Thailand
2070 Brasilien	2238 Indonesien	2427 Pakistan	2184 Storbritannien
2079 Canada	2254 Italien	2424 Filippinerne	
2090 Chile	2276 Japan	2436 Portugal	
2092 Kina	2304 Korea	2489 Rusland	
2115 Danmark	2363 Malaysia	2501 Singapore	

Indeks

Ord i anførselstegn vises i displayene på skærmen.

Tal

16:9 23, 87
4:3 Letter Box 23, 87
4:3 Pan Scan 23, 87
"48kHz/96kHz PCM" 91

A

"Af-finalize" 41
"Afspil start" 54
Afspilning 10, 36, 53, 55, 56
 frys billede 56
 genoptage afspilning 54
 hurtig baglæns søgning 56
 hurtig forlæns søgning 56
 JPEG-billedfiler 61
 langsom afspilning 56
 MP3-lydspor 61
 scanne lyd 53
 øjeblikkelig afspilning 55
 øjeblikkelig fremadspoling 55
Afspilningstilstand 36
"AFT" 83
"Aktuelt klokkeslæt" 86
Album 36, 64
Albumnummer 36
"Andre indst." 93
Antenne 13
"Autom. Kapitelinddeling" 91
Automatisk indstilling af ur 86
"Automatisk justering" 86
"Automatisk sletning af optagelser" 50
"Automatisk visning" 94
"AV-synkronisering" 58

B

Bagpanel 109

Batterier 19
"Beskyt" 66
"Beskyt disk" 39
Beskyttelse
 disk 39
 titel 66
"Billedformat for dvd-optagelse" 48
Billedkvalitet 47, 57
Billedstørrelse 47
"B-STØJREDUKTION" 57
Børnelås 54
Børnesikring 54, 92

C

Canal Plus 27
"CATV" 82
CD 10
CHAPTER MARK 69
CHAPTER MARK ERASE 69
COMPONENT VIDEO OUT 14
Copy-Free 43
Copy-Never 43
Copy-Once 43
CPRM 8

D

DATA CD 10
"Dekoder" 28
Dele og kontrolelementer 106
Digitalt videokamera 78
"Digitaludgang" 90
Direkte afspilning 54
Direkte menu 54
"Direkte optagelse fra tv" 32, 91
Direkte overførsel 79, 93
Direkte timer 45
Diske, der kan afspilles 10
Diske, der kan bruges 8, 10
Diske, der kan indspilles på 8
Diskindstillinger 30, 39, 69, 93
"Diskoplysninger" 30, 39, 69
Diskoversigt 69
Diskplads 31
Disktyper 8

Display

 display på frontpanelet 36, 109
Display på frontpanelet 36, 109
"Displaylys" 94
Dolby Digital 17, 90, 110
"Downmix" 90
DTS 91, 110
DV IN 78
DVD VIDEO 10, 110
DVD+R 8, 110
DVD+RW 8, 110
"DVD-menu" 87
DVD-R 8, 110
DVD-RW 8, 110
DVD-RW'er (video-tilstand) 66
"DVF" 57
"DV-lydindgang" 79
DV-overførsel 78
 Direkte overførsel 79, 93
 Programredigering 80
"DV-REDIG" 80

E

Elkabel 18

F

"Farve" 48, 57
"Farvesystem" 93
Farvesystemer 104
Fejlfinding 96
"Finalize" 40
"Finalize (færdiggør) disk" 93
Fjernbetjening 19, 106
"Flyt" 70, 81
"Forlæng optagetid" 45
"Formater" 30
Formatering 30
"Formatér DVD-RW" 93
Frontpanel 108
Frys billede 56
"Funktioner" 91
Færdiggørelse 40
Følg afspilning 58

G

GB 31

Genoptaget afspilning 54

H

"Hent" 70

"Hent alt" 70

Håndtering af diske 103

I

i.LINK 104

"Indstil. for lyd" 57

"Indstil. for optagelse" 47

"Indstil. for video" 57

"Indstillinger" 82

Indtastning af tegn 37

INPUT SELECT 52, 78

Interlaced 110

Interlaced format 110

Introduktion til disktyper 8

J

JPEG-billedfiler 61

Juster optagelsestilstand 45

Justere

afspilningslyd 57

gengive billede 57

optagelsesbillede 47

K

Kameravinkel 55

"Kanalindstilling" 82

"Kanalliste" 85

Kapitel 36, 48, 69, 111

Kapitelnummer 36

"Kombiner" 71

"Kommandotilstand" 22, 94

"Komponentudgang" 88

Komponentvideoudgang 14

"Kontrast" 48, 57

Kontrol/ændring/annullering
af timerindstillinger

(Timerliste) 49

Kopibeskyttelse 111

Kopisikringssignaler 43

"K-STØJREDUKTION" 57

L

Langsom afspilning 56

"Line 1-udgang" 88

LINE 2 IN 25

LINE 3/DECODER 24

"Line 3-indgang" 89

"Line 3-udgang" 89

LINE 4 IN 25

"Line 4-indgang" 89

"Line-lydindgang" 51, 52

"L-STØJREDUKTION" 57

"Lyd" 87

Lyd 55, 89

"Lyd-DRC" 90

"Lydfilter" 58

Lydkablerne 17

Lydkvalitet 57

"Lydtilslutning" 23

Lynopsætn. 22, 95

"Lysstyrke" 48, 57

M

"Main/sub" 51, 52

Manuel indstilling af uret 86

MENU 53

Menu

DVD-menu 53

Topmenu 53

"Miks" 79

Miniaturebillede 55

"MNR" 57

MP3-lydspor 61

MPEG 91, 111

N

"Navn på station" 84

Navngive 39

NICAM 43, 83

"Normal" 82

"Nuance" 57

Nulstilling af optageren 95

O

Områdekode 11, 112

"Opdel" 68

Ophæve færdiggørelse 41

"Opret Playlist" 70

Oprettelse af kapitler 69

Optagelse 42, 51, 91

billedjustering 47

mens du ser et andet

program 32

"Opdat." 44

optagelsesformat 8

optagetid 33

optagetilstand 33, 42

"Optagelsestilstand" 47

Optagetid 42

Original 34, 65, 111

"Overfør.tilst." 73, 81

Overførsel

High-speed Dubbing 73

"Indstillinger" 77

"Overfør.tilst." 73

Rec Mode Conversion

Dubbing 74

P

Pauseskærm 93

"Pausetilstand" 88

PAY-TV 27

"PAY-TV/CANAL +" 84

PBC 53

PDC 45

Playlist 34, 65, 70, 111

Programredigering 80

Progressiv 16, 111

"Progressiv tilstand" 88

Q

Quick Timer 47

R

REC 32

REC PAUSE 32

REC STOP 79

RECOVERY 101

"Rediger" 49

"Rediger IN" 70, 81

"Rediger OUT" 70, 81

Redigere 65, 70

DV-redigering 78

Rengøringsdiske 102

Resterende tid 36

"RGB" 23, 88

S

S VIDEO 14

Samtidig optagelse og

afspilning 59

Scan Audio 53
"Scart-indstilling" 88
Sekvensliste 70
SET 20, 38
ShowView 46
Side-tilstand 34
Skærmdisplay
 Displaysprog 22, 87
"Slet" 49, 66, 70, 81
"Slet A til B" 67
"Slet alle" 69
"Slet titler" 68
SMARTLINK 15
Sorter 34
Spør 111
Sprog 87
"Standardopsætning" 94
Statuslinje for afspilning 36
"Stereo 1" 79
"Stereo 2" 79
"Strømbesparelse" 94
Styring af tv-apparater med fjernbetjeningen 19
"Støjreduktion for optagelse" 48
Super VIDEO CD 10
Surround 55
"S-video" 23, 88
Synkroniseret optagelse 51
"System" 82
"Søg" 60
"Søg efter album" 60
"Søg efter fil" 60
"Søg efter kapitel" 60
"Søg efter spor" 60
"Søg efter tid" 60
"Søg efter titel" 60
Søge
 finde begyndelsen af titlen/kapitlet/sporet 55
 hurtig baglæns søgning/hurtig forlæns søgning 55
 scanne lyd 53
 søgetilstand 60
 visuel søgning 60

T
Talknapper 38, 46
Tekst-tv 33, 85
Tilslutning 14
 antennekablet 13
 lydkablerne 17
 videokablerne 14
TIME/TEXT 36
TIMER 44
Timerliste 49
Timeroptagelse
 Juster optagelsestilstand 45
 kontrollere/ændre/annullere 49
 manuel indstilling 44
 ShowView 46
 Synkroniseret optagelse 51
Titel 36, 111
Titelliste 33, 53
 Miniature 35
 Sorter 34
"Titelnavn" 67
Titelnummer 36
TITLE LIST 53
"Tjek overlap." 49
TOP MENU 53
"Tosproget DVD-optag." 94
"Tosproget HDD-optag." 93
Tosproget optagelse 43
Tunersystem 22
TV/DVD-kontakt 19
TV/VIDEO 32
"TV-oversigt" 85
TV-pause 58
TVS (TV Virtual Surround) 55
TV-system 82
"TV-type" 23, 87

U
Undertekster 55, 87
Ur 22, 86

V
"Video" 23, 87, 88
VIDEO CD 10
"Videoequalizer for afspilning" 57
"Videoequalizer for optagelse" 48
Videoindgang 14
Videoledning 14
Video-tilstand 8
"Vis eksempel" 70, 81
Visuel søgning 60
VPS 45
VR-tilstand 8, 65
"Vælg miniature" 67

Z
ZWEITON 43

Sony  line <http://www.sony-europe.com>

Sony Corporation Printed in Sweden