

SONY

Εγγραφέας DVD

Οδηγίες Χρήσης



Για χρήσιμες υποδείξεις, συμβουλές και πληροφορίες σχετικά με τα προϊόντα και τις υπηρεσίες της Sony, παρακαλούμε επισκεφτείτε την ηλεκτρονική διεύθυνση:
www.sony-europe.com/myproduct



RDR-HX650

SONY

Εγγραφέας DVD

RDR-HX650

Για να περιορίσετε τον κίνδυνο πυρκαγιάς ή ηλεκτροπληξίας, μην εκθέτετε τη συσκευή αυτή σε βροχή ή σε υγρασία. Για να αποτραπεί ο κίνδυνος ηλεκτροπληξίας, μην ανοίγετε το περίβλημα. Αναθέστε το σέρβις μόνο σε εξειδικευμένο προσωπικό. Το καλώδιο του ρεύματος πρέπει να αντικαθίσταται μόνο σε εξουσιοδοτημένο κατάστημα σέρβις. Μην εκθέτετε τη μπαταρία σε υπερβολική θερμότητα, όπως άμεσο ηλιακό φως, φωτιά, ή κάποια παρόμοια πηγή θερμότητας.

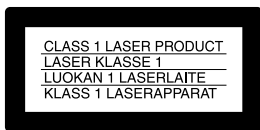

Αυτή η συσκευή έχει χαρακτηριστεί ως προϊόν λέιζερ τάξης 1 (CLASS 1 LASER). Η ένδειξη προϊόντος λέιζερ τάξης 1 (CLASS 1 LASER PRODUCT MARKING) βρίσκεται στο πίσω μέρος της συσκευής.

ΠΡΟΕΙΔΟΠΟΙΗΣΗ

Η χρήση οπτικών οργάνων με αυτή την συσκευή αυξάνει τον κίνδυνο για τα μάτια. Επειδή η ακτίνα λέιζερ που χρησιμοποιείται σε αυτόν τον γυγραφέα DVD είναι επιβλαβής για τα μάτια, μην επιχειρήσετε να αποσυρμολογήσετε την συσκευή. Αναθέστε το σέρβις μόνο σε εξειδικευμένο προσωπικό.

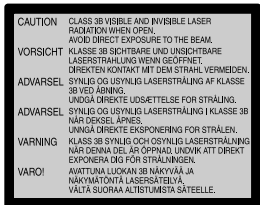

Η ετικέτα αυτή βρίσκεται επάνω στο προστατευτικό περίβλημα του λέιζερ στο εσωτερικό της συσκευής.

Προφυλάξεις

- Η συσκευή αυτή λειτουργεί με ρεύμα 220 - 240 V AC, 50/60 Hz. Βεβαιωθείτε ότι η τάση λειτουργίας της συσκευής είναι ίδια με την τάση του τοπικού δικτύου παροχής ρεύματος.
- Για να αποτρέψετε τον κίνδυνο πυρκαγιάς ή ηλεκτροπληξίας, μην τοποθετείτε αντικείμενα γεμάτα με υγρό, όπως ανθοδοχεία, επάνω στη συσκευή.
- Εγκαταστήστε αυτό το σύστημα έτσι ώστε το καλώδιο ρεύματος να μπορεί να αποσυνδεθεί αμέσως από την πρίζα σε περίπτωση προβλήματος.



Απόρριψη Παλιών Ηλεκτρικών & Ηλεκτρονικών Συσκευών (Ισχύει στην Ευρωπαϊκή Ένωση και άλλες Ευρωπαϊκές χώρες με συστήματα χωριστής συλλογής απορριμμάτων)

Το σύμβολο αυτό επάνω στο προϊόν ή στη συσκευασία του δείχνει ότι αυτό το προϊόν δεν πρέπει να αντιμετωπίζεται όπως τα οικιακά απορρίμματα. Αντίθετα, θα πρέπει να παραδίδεται στο κατάλληλο σημείο συλλογής για ανακύκλωση των ηλεκτρικών και ηλεκτρονικών συσκευών. Εξασφαλίζοντας την σωστή απόρριψη αυτού του προϊόντος, βοηθάτε στην πρόληψη πιθανών αρνητικών συνεπειών στο περιβάλλον και την ανθρώπινη υγεία, οι οποίες θα μπορούσαν να προκληθούν από την μη ενδεδειγμένη διάθεση αυτού του προϊόντος. Η ανακύκλωση των υλικών βοηθάει στην διαφύλαξη των φυσικών πόρων. Για περισσότερες πληροφορίες σχετικά με την ανακύκλωση αυτού του προϊόντος, παρακαλούμε επικοινωνήστε με τις τοπικές δημοτικές αρχές, την τοπική υπηρεσία αποκομιδής οικιακών απορριμμάτων, ή το κατάστημα από το οποίο αγοράσατε το προϊόν.

Η συσκευή αυτή ελέγχθηκε και βρέθηκε σε συμφωνία με τα όρια που έχουν τεθεί με την Οδηγία EMC για την χρήση καλωδίου σύνδεσης μικρότερου των 3 μέτρων.

Για την ασφάλειά σας

Εάν κάποιο συμπάγος αντικείμενο ή κάποιο υγρό εισχωρήσει μέσα στη συσκευή, αποσυνδέστε την από την πρίζα και αναθέστε τον έλεγχο της συσκευής σε εξειδικευμένο προσωπικό προτού την θέσετε ξανά σε λειτουργία.

Σχετικά με τον σκληρό δίσκο

Ο σκληρός δίσκος έχει μεγάλη πυκνότητα αποθήκευσης, η οποία επιτρέπει εγγραφές μεγάλης διάρκειας και γρήγορη πρόσβαση στα δεδομένα.

- Ωστόσο, μπορεί να πάθει εύκολα ζημιά από χτυπήματα, κραδασμούς ή σκόνες και θα πρέπει να διατηρείται μακριά από μαγνήτες. Για να αποφύγετε την απώλεια σημαντικών δεδομένων, λάβετε τις παρακάτω προφυλάξεις.
- Προσέξτε να μην δέχεται η συσκευή ισχυρά χτυπήματα.
 - Μην τοποθετείτε τη συσκευή σε σημείο όπου υπόκειται σε μηχανικούς κραδασμούς, ή σε ασταθές σημείο.
 - Μην τοποθετείτε τη συσκευή πάνω σε μια θερμή επιφάνεια, όπως ένα βίντεο (VCR) ή έναν ενισχυτή (δέκτη).
 - Μην χρησιμοποιείτε τη συσκευή σε μέρος με απότομες αλλαγές της θερμοκρασίας (θερμοβαθμίδα μικρότερη από 10° C/ώρα).
 - Μην μετακινείτε τη συσκευή ενώ είναι συνδεδεμένο το καλώδιο του ρεύματος.
 - Μην αποσυνδέετε το καλώδιο του ρεύματος ενώ η συσκευή είναι σε λειτουργία.
 - Όταν αποσυνδέετε το καλώδιο του ρεύματος, θέστε εκτός λειτουργίας τη συσκευή και βεβαιωθείτε ότι ο σκληρός δίσκος δεν λειτουργεί (στην οθόνη του υπολογιστικού πίνακα εμφανίζεται το ρολόι για τουλάχιστον 30 δευτερόλεπτα και όλες οι ενέργειες εγγραφής ή αντιγραφής έχουν σταματήσει).
 - Μην μετακινείτε τη συσκευή για ένα λεπτό από τη στιγμή που αποσυνδέατε το καλώδιο του ρεύματος.

- Μην προσπαθήσετε να αντικαταστήσετε ή να αναβαθμίσετε τον σκληρό δίσκο μόνοι σας, διότι μπορεί να προκληθεί βλάβη.

Εάν ο σκληρός δίσκος παραιοσιάζει βλάβη, δεν μπορείτε να ανακτήσετε τα δεδομένα που χάθηκαν. Ο σκληρός δίσκος είναι ένας χώρος προσωρινής μόνο αποθήκευσης.

Σχετικά με την επισκευή του σκληρού δίσκου

- Τα περιεχόμενα του σκληρού δίσκου ενδέχεται να ελεγχθούν κατά τη διάρκεια της επισκευής ή της επιθεώρησης στην περίπτωση βλάβης ή τροποποίησης. Ωστόσο, τα δεδομένα δεν θα αντιγραφούν και δεν θα αποθηκευτούν από τη Sony.
- Εάν ο σκληρός δίσκος χρειάζεται διαμόρφωση ή αντικατάσταση, αυτό θα πραγματοποιηθεί κατά την κρίση της Sony. Όλα τα περιεχόμενα του σκληρού δίσκου θα διαγραφούν, συμπεριλαμβανομένου του περιεχομένου που παραβιάζει τους νόμους περί πνευματικής ιδιοκτησίας.

Σχετικά με τις πηγές τροφοδοσίας ρεύματος

- Η συσκευή δεν είναι αποσυνδεδεμένη από την τροφοδοσία ρεύματος AC (ηλεκτρικό δίκτυο) εφόσον είναι συνδεδεμένη με την πρίζα, ακόμα και αν η ίδια η συσκευή είναι εκτός λειτουργίας.
- Εάν δεν πρόκειται να χρησιμοποιήσετε την συσκευή για μεγάλο χρονικό διάστημα, φροντίστε να την αποσυνδέσετε από την πρίζα. Για να αποσυνδέσετε το καλώδιο του ρεύματος, αφαιρέστε το φιλ από την πρίζα. Μην τραβάτε ποτέ το καλώδιο.

Σχετικά με την τοποθέτηση

- Τοποθετήστε την συσκευή σε μέρος με επαρκή αερισμό ώστε να αποφευχθεί η αύξηση της θερμοκρασίας στο εσωτερικό της.

- Μην τοποθετείτε την συσκευή επάνω σε μαλακές επιφάνειες, όπως για παράδειγμα χαλιά, που μπορεί να φράξουν τις οπές εξαερισμού.
- Μην τοποθετείτε τη συσκευή σε περιορισμένο χώρο, όπως σε ένα ράφι βιβλιοθήκης ή παρόμοιο χώρο.
- Μην τοποθετείτε την συσκευή κοντά σε πηγές θερμότητας, ή σε μέρος που να εκτίθεται σε άμεσο ηλιακό φως, υπερβολική σκόνη ή μηχανικούς κραδασμούς.
- Μην τοποθετείτε την συσκευή σε επικλινή θέση. Η συσκευή είναι σχεδιασμένη να λειτουργεί μόνο σε οριζόντια θέση.
- Κρατήστε την συσκευή και τους δίσκους μακριά από μηχανήματα που διαθέτουν ισχυρούς μαγνήτες, όπως φούρνους μικροκυμάτων ή μεγάλα ηχεία.
- Μην τοποθετείτε βαριά αντικείμενα επάνω στην συσκευή.

Σχετικά με την εγγραφή

Πραγματοποιήστε μια δοκιμαστική εγγραφή πριν πραγματοποιήσετε την κανονική εγγραφή.

Σχετικά με την αποζημίωση σε περίπτωση απώλειας εγγραφών

Η Sony δεν είναι υπεύθυνη και δεν θα παρέχει αποζημίωση στην περίπτωση απώλειας οποιασδήποτε εγγραφής ή παρόμοιας απώλειας, συμπεριλαμβανομένων των περιπτώσεων που οι εγγραφές δεν πραγματοποιήθηκαν λόγω αστοχίας της συσκευής εγγραφής, ή στην περίπτωση που τα περιεχόμενα μιας εγγραφής χαθούν ή καταστραφούν ως αποτέλεσμα αστοχίας της συσκευής εγγραφής ή επισκευής που πραγματοποιήθηκε στη συσκευή εγγραφής. Η Sony δεν επαναφέρει, δεν ανακτά και δεν αντικαθιστά τα περιεχόμενα των εγγραφών σε καμία περίπτωση.

Πνευματικά Δικαιώματα

- Τα τηλεοπτικά προγράμματα, οι ταινίες, οι βιντεοκασέτες, οι δίσκοι ή άλλο υλικό ενδέχεται να υπόκεινται στους νόμους περί πνευματικής ιδιοκτησίας. Η άνευ αδείας εγγραφή τέτοιου υλικού μπορεί να είναι αντίθετη με τις διατάξεις των νόμων περί πνευματικής ιδιοκτησίας. Επίσης, η χρήση αυτού του εγγραφέα DVD με κωλοδιακές εκπομπές τηλεόρασης ενδέχεται να απαιτεί την συγκατάθεση του φορέα μετάδοσης της κωλοδιακής τηλεόρασης και/ή του ιδιοκτήτη του προγράμματος.
- Το προϊόν αυτό διαθέτει ενσωματωμένη τεχνολογία προστασίας πνευματικών δικαιωμάτων η οποία είναι προστατευμένη μέσω ευρεσιτεχνιών της μεθόδου στις Η.Π.Α., καθώς και άλλων δικαιωμάτων πνευματικών δικαιωμάτων θα πρέπει να έχει την έγκριση της Macrovision και προορίζεται μόνο για οικιακή χρήση και άλλες περιορισμένες χρήσεις θέασης, εκτός αν υπάρχει διαφορετική άδεια της Macrovision. Η αποσυναρμολόγηση και η ανάστροφη μηχανίκευση απαγορεύονται.
- Το προϊόν αυτό περιλαμβάνει γραμματοσειρές FontAvenue® κατόπιν αδείας της NEC Corporation. Το FontAvenue είναι κατοχυρωμένο εμπορικό σήμα της NEC Corporation.

συνεχίζεται

Λειτουργία προστασίας αντιγραφής (Cory guard)

Επειδή αυτός ο εγγραφέας DVD διαθέτει λειτουργία προστασίας αντιγραφής, τα προγράμματα που λαμβάνονται μέσω ενός εξωτερικού συντονιστή (δεν παρέχεται) ενδέχεται να περιέχουν σήματα προστασίας αντιγραφής (λειτουργία cory guard) και ως τέτοια, τα προγράμματα ενδέχεται να μην αντιγράφονται, ανάλογα με τον τύπο του σήματος.

ΣΗΜΑΝΤΙΚΗ ΣΗΜΕΙΩΣΗ

Προσοχή: Αυτός ο εγγραφέας DVD έχει τη δυνατότητα να προβάλλει μια ακίνητη εικόνα ή μια οθόνη ρυθμίσεων στην τηλεόρασή σας για περιορισμένο χρονικό διάστημα. Εάν η ακίνητη εικόνα ή η οθόνη ρυθμίσεων παραμείνει στην οθόνη της τηλεόρασής σας για μεγάλο χρονικό διάστημα, υπάρχει κίνδυνος μόνιμης βλάβης της οθόνης της τηλεόρασης. Οι οθόνες πλάσματος και οι τηλεοράσεις προβολής είναι ιδιαίτερα ευπαθείς.

Εάν έχετε οποιοδήποτε απορίες ή προβλήματα σχετικά με αυτόν τον εγγραφέα DVD, παρακαλούμε επικοινωνήστε με τον πλησιέστερο εξουσιοδοτημένο αντιπρόσωπο της Sony.

Σχετικά με αυτό το εγχειρίδιο

- Σε αυτό το εγχειρίδιο, ο εσωτερικός σκληρός δίσκος αναφέρεται ως "HDD", ενώ η λέξη "δίσκος" αναφέρεται γενικά στον σκληρό δίσκο (HDD), στους δίσκους DVD, ή στους δίσκους CD, εκτός εάν υπάρχει άλλη συγκεκριμένη αναφορά στο κείμενο ή στις εικόνες.
- Τα εικονίδια, όπως το εικονίδιο **DVD** που υπάρχουν στο πάνω μέρος κάθε επεξήγησης δείχνουν τι είδους μέσο μπορεί να χρησιμοποιηθεί με την λειτουργία που επεξηγείται.
- Οι οδηγίες σε αυτό το εγχειρίδιο περιγράφουν τα πλήκτρα χειρισμού του τηλεχειριστηρίου. Μπορείτε επίσης να χρησιμοποιήσετε τα πλήκτρα χειρισμού της συσκευής εάν αυτά έχουν τα ίδια, ή παρόμοια ονόματα με αυτά του τηλεχειριστηρίου.
- Οι εικόνες που παρουσιάζουν ενδείξεις της οθόνης και χρησιμοποιούνται σε αυτό το εγχειρίδιο μπορεί να μην ανταποκρίνονται στα γραφικά που εμφανίζονται στην οθόνη της τηλεόρασής σας.
- Οι επεξηγήσεις σχετικά με τους δίσκους DVD σε αυτό το εγχειρίδιο αναφέρονται σε δίσκους DVD που έχουν δημιουργηθεί με αυτή τη συσκευή εγγραφής. Οι επεξηγήσεις δεν ισχύουν για δίσκους DVD που έχουν δημιουργηθεί από άλλες συσκευές εγγραφής και αναπαράγονται με αυτή τη συσκευή εγγραφής.

Ο κατασκευαστής αυτού του προϊόντος είναι η Sony corporation, 1-7-1 Konan Minato-ku Tόκυο, 108-0075 Ιαπωνία.

Ο εξουσιοδοτημένος αντιπρόσωπος για το EMC και την ασφάλεια των προϊόντων είναι η Sony Deutschland GmbH, Hedelfinger Strasse 61, 70327 Στουτγκάρδη, Γερμανία. Για οποιαδήποτε θέμα υπηρεσίας ή εγγύησης, παρακαλώ ανατρέξτε στις διευθύνσεις που δίνονται στα χωριστά έγγραφα υπηρεσιών ή εγγύησης.

Περιεχόμενα

ΠΡΟΣΟΧΗ.....	2
Προφυλάξεις.....	2
Σύντομος Οδηγός για τους Τύπους των Δίσκων.....	8
Δίσκοι που μπορείτε να εγγράψετε και να αναπαράγετε.....	8
Δίσκοι που μπορείτε να αναπαράγετε.....	10

Συνδέσεις και Ρυθμίσεις..... 12

Σύνδεση του Εγγραφέα DVD.....	12
Βήμα 1: Σύνδεση του Καλωδίου Κεραίας.....	13
Βήμα 2: Σύνδεση των Καλωδίων Βίντεο / του καλωδίου HDMI.....	14
Σχετικά με τις λειτουργίες SMARTLINK (μόνο για συνδέσεις SCART).....	16
Σχετικά με τις λειτουργίες Ελέγχου HDMI για το 'BRAVIA' Theatre Sync (μόνο για συνδέσεις HDMI).....	16
Βήμα 3: Σύνδεση των Καλωδίων Ήχου / του Καλωδίου HDMI.....	17
Βήμα 4: Σύνδεση του Καλωδίου Ρεύματος.....	18
Βήμα 5: Προετοιμασία του Τηλεχειριστηρίου.....	19
Έλεγχος τηλεοράσεων με το τηλεχειριστήριο.....	19
Εάν έχετε μια συσκευή αναπαραγωγής DVD της Sony, ή περισσότερες από μια συσκευές εγγραφής DVD της Sony.....	20
Αλλαγή των θέσεων προγραμμάτων της συσκευής εγγραφής χρησιμοποιώντας το τηλεχειριστήριο.....	20
Βήμα 6: Εύκολη Ρύθμιση.....	21
Σύνδεση ενός Βίντεο (VCR) ή Παρόμοιας Συσκευής.....	23
Σύνδεση στον ακροδέκτη LINE 1/DECODER.....	23
Σύνδεση στους ακροδέκτες LINE 2 IN του μπροστινού πίνακα.....	24
Σύνδεση με έναν Δορυφορικό ή Ψηφιακό Συντονιστή.....	25
Σύνδεση ενός Εξωτερικού Αποκωδικοποιητή.....	26
Σύνδεση ενός αποκωδικοποιητή.....	26
Ρύθμιση των θέσεων των προγραμμάτων του εξωτερικού αποκωδικοποιητή (αναλογικός αποκωδικοποιητής PAY-TV/Canal Plus).....	27

Οκτώ Βασικοί Χειρισμοί – Εξοικείωση με τον Εγγραφέα DVD Σας

1. Τοποθέτηση ενός Δίσκου.....	29
2. Εγγραφή ενός Προγράμματος.....	29
Έλεγχος της κατάστασης του δίσκου κατά τη διάρκεια της εγγραφής.....	30
3. Αναπαραγωγή του Καταγραμμένου Προγράμματος (Λίστα Τίτλων).....	31
4. Εμφάνιση του Χρόνου Αναπαραγωγής και των Πληροφοριών Αναπαραγωγής.....	33
5. Αλλαγή του Ονόματος ενός Καταγραμμένου Προγράμματος.....	35
6. Τίτλοφόρηση και Προστασία ενός Δίσκου.....	36
Τίτλοφόρηση ενός δίσκου.....	36
Προστασία ενός δίσκου.....	37
7. Αναπαραγωγή του Δίσκου σε Άλλες Συσκευές DVD (Οριστικοποίηση).....	38
Ακύρωση της οριστικοποίησης ενός δίσκου.....	39
8. Επαναδιαμόρφωση ενός δίσκου.....	40

συνεχίζεται

Εγγραφή με Χρονοδιακόπτη	41
Πριν την Εγγραφή	41
Λειτουργία εγγραφής	41
Εγγραφή στερεοφωνικών ή διγλωσσών προγραμμάτων	42
Εικόνες που δεν μπορούν να εγγραφούν	42
Εγγραφή με Χρονοδιακόπτη	43
Χρήση της λειτουργίας Quick Timer	45
Ρύθμιση της ποιότητας της καταγραφόμενης εικόνας	45
Δημιουργία κεφαλαίων σε έναν τίτλο	46
Έλεγχος/Αλλαγή/Ακύρωση Ρυθμίσεων Χρονοδιακόπτη (Λίστα Χρονοδιακόπτη)	47
Εγγραφή Από Συνδεδεμένες Συσκευές	48
Εγγραφή από συνδεδεμένες συσκευές με χρονοδιακόπτη (Synchro Rec)	48
Εγγραφή από συνδεδεμένες συσκευές χωρίς χρονοδιακόπτη	50
Αναπαραγωγή.....	51
Αναπαραγωγή ενός Καταγραμμένου Προγράμματος / DVD	51
Επιλογές αναπαραγωγής	53
Επανειλημμένη αναπαραγωγή ενός συγκεκριμένου τμήματος (Επανάληψη A-B)	55
Επανειλημμένη αναπαραγωγή (Επανάληψη)	55
Δημιουργία του δικού σας προγράμματος (Πρόγραμμα)	56
Προσαρμογή της ποιότητας εικόνας	56
Παύση μιας Τηλεοπτικής Εκπομπής (TV Pause / Pause Live TV)	58
Αναπαραγωγή του Προγράμματος που Καταγράφετε από την Αρχή (Chase Play)	59
Αναπαραγωγή μιας Προηγούμενης Εγγραφής Ενώ Πραγματοποιείτε μια Άλλη Εγγραφή (Ταυτόχρονη Εγγραφή και Αναπαραγωγή)	59
Αναζήτηση ενός Τίτλου/Κεφαλαίου/Κομματιού/Χρόνου, κλπ.	60
Διαγραφή και Επεξεργασία.....	62
Πριν την Επεξεργασία	62
Διαγραφή και Επεξεργασία ενός Τίτλου	63
Επεξεργασία πολλαπλών τίτλων (Multi-Mode)	64
Διαγραφή τμήματος ενός τίτλου (Διαγραφή A-B)	64
Διάρθρωση ενός τίτλου (Διάρθρωση)	65
Διαγραφή και Επεξεργασία ενός Κεφαλαίου	66
Διάρθρωση ενός κεφαλαίου (Διάρθρωση)	66
Διαγραφή ενός κεφαλαίου (Διαγραφή)	67
Συνένωση πολλών κεφαλαίων (Συνένωση)	67
Δημιουργία και Επεξεργασία μιας Λίστας Αναπαραγωγής	67
Μετακίνηση ενός τίτλου μιας Λίστας Αναπαραγωγής (Μετακίνηση)	68
Συνένωση πολλών τίτλων Λίστας Αναπαραγωγής (Συνένωση)	68
Διάρθρωση ενός τίτλου Λίστας Αναπαραγωγής (Διάρθρωση)	68
Μετακίνηση ενός κεφαλαίου (Μετακίνηση)	68
Αντιγραφή (HDD ↔ DVD)	69
Πριν την Αντιγραφή	69
Αντιγραφή HDD/DVD	70
Αντιγραφή με Χρήση της Λίστας Αντιγραφής	71
Δημιουργία ενός Αντιγράφου Ασφαλείας ενός Δίσκου (Αντίγραφο Ασφαλείας DVD)	74

Κομμάτια Ήχου	75
Αναπαραγωγή Κομματιών Ήχου από CD/DVD	75
Επιλογές αναπαραγωγής	75
Επανεπιλεγμένη αναπαραγωγή ενός επιλεγμένου τμήματος (Επανάληψη A-B) ...	76
Επανεπιλεγμένη αναπαραγωγή (Επανάληψη)	76
Δημιουργία του δικού σας προγράμματος (Πρόγραμμα)	77
Αναζήτηση ενός Κομματιού Ήχου	78









Αρχεία Εικόνας JPEG	79
Σχετικά με τη Λειτουργία “Άλμπουμ Φωτογραφιών”	79
Προετοιμασία για Χρήση της Λειτουργίας “Άλμπουμ Φωτογραφιών”	79
Αντιγραφή αρχείων εικόνας JPEG στον Σκληρό δίσκο (DISC → HDD)	79
Αντιγραφή αρχείων ή άλμπουμ εικόνων JPEG στον Σκληρό δίσκο (HDD ↔ HDD)	80
Αντιγραφή άλμπουμ εικόνων JPEG σε έναν δίσκο (HDD → DVD-RW/DVD-R)	80
Αντιγραφή αρχείων εικόνας JPEG σε έναν δίσκο (HDD → DVD-RW/DVD-R)	81
Χρήση της Λίστας “Άλμπουμ Φωτογραφιών”	82
Προβολή ενός αρχείου εικόνας JPEG	84
Προβολή μιας παρουσίασης	84
Διαχείριση Αρχείων Εικόνας JPEG στον Σκληρό δίσκο (HDD)	85

Προσαρμογή και Ρυθμίσεις	86
Ρυθμίσεις που σχετίζονται με τους Δίσκους (Ρυθμίσεις Δίσκων).....	86
Ρυθμίσεις Εγγραφέα DVD (Βασικές)	87
Ρυθμίσεις Λήψης Κεραίας (Συντονιστής)	89
Αυτόματη Ρύθμιση Καναλιών	89
Χειροκίνητη Ρύθμιση Καναλιών	89
Αλλαγή Θέσεων Καναλιών	92
Ρυθμίσεις Εικόνας (Video In/Out)	92
Ρυθμίσεις Εισόδου Ήχου (Audio In)	94
Ρυθμίσεις Εξόδου Ήχου (Audio Out).....	95
Ρυθμίσεις Γλώσσας (Γλώσσα)	96
Ρυθμίσεις Εγγραφής (Εγγραφή)	97
Ρυθμίσεις Αναπαραγωγής (Αναπαραγωγή).....	100
Ρυθμίσεις HDMI (Έξοδος HDMI)	103
Άλλες Ρυθμίσεις (Επιλογές)	105
Επιλογές	105
Επιλογές 2	106

Πρόσθετες Πληροφορίες	107
Επίλυση Προβλημάτων	107
Επαναφορά του Εγγραφέα DVD	113
Σημειώσεις Σχετικά με Αυτόν τον Εγγραφέα DVD	113
Τεχνικά Χαρακτηριστικά	114
Σημειώσεις σχετικά με τα Κομμάτια Ήχου MP3, τα Αρχεία Εικόνας JPEG και τα Αρχεία Βίντεο DivX.....	115
Οδηγός Τμημάτων και Χειριστηρίων της Συσκευής	117
Κατάλογος Κωδικών Γλωσσών	120
Κωδικός Χώρας / Περιοχής.....	121

Σύντομος Οδηγός για τους Τύπους των Δίσκων

Δίσκοι που μπορείτε να εγγράψετε και να αναπαράγετε

Τύπος		Λογότυπο Δίσκου	Εικονίδιο που χρησιμοποιείται σε αυτό το εγχειρίδιο	Διαμόρφωση (καινούργιοι δίσκοι)	Συμβατότητα με άλλες συσκευές αναπαραγωγής DVD (οριστικοποίηση)
Σκληρός δίσκος (εσωτερικός)	λειτουργία VR	HDD	HDD	Επιλέξτε το "Video Mode Off" στο "HDD Recording Format" (σελίδα 100)	Αντιγράψτε τα περιεχόμενα του σκληρού δίσκου σε ένα DVD (λειτουργία VR) για αναπαραγωγή σε άλλες συσκευές αναπαραγωγής DVD
	λειτουργία Video			Επιλέξτε το "Video Mode On" (προεπιλογή) στο "HDD Recording Format" (σελίδα 100)	Αντιγράψτε τα περιεχόμενα του σκληρού δίσκου σε ένα DVD (λειτουργία Video) για αναπαραγωγή σε άλλες συσκευές αναπαραγωγής DVD
DVD+RW		 DVD + ReWritable  DVD + ReWritable	+RW	Αυτόματη διαμόρφωση στην λειτουργία +VR (DVD+RW VIDEO)	Αναπαραγωγή σε συμβατές συσκευές αναπαραγωγής DVD+RW (αυτόματη οριστικοποίηση)
DVD-RW	λειτουργία VR		-RWVR	Διαμόρφωση στην λειτουργία VR (σελίδα 29)	Αναπαραγωγή μόνο σε συμβατές συσκευές αναπαραγωγής λειτουργίας VR (δεν είναι απαραίτητη η οριστικοποίηση)
	λειτουργία Video	 RW 2	-RWvideo	Διαμόρφωση στην λειτουργία Video (σελίδα 29)	Αναπαραγωγή στις περισσότερες συσκευές αναπαραγωγής DVD (είναι απαραίτητη η οριστικοποίηση) (σελίδα 38)
DVD+R	DVD+R DL	 DVD + R  DVD + R DL	+R	Αυτόματη διαμόρφωση στην λειτουργία +VR (DVD+R VIDEO)	Αναπαραγωγή στις περισσότερες συσκευές αναπαραγωγής DVD (είναι απαραίτητη η οριστικοποίηση) (σελίδα 38)
DVD-R	λειτουργία VR		-RVR	Διαμόρφωση στην λειτουργία VR (σελίδα 29)". Η διαμόρφωση πραγματοποιείται χρησιμοποιώντας τη ρύθμιση "Διαμόρφωση" (σελίδα 40).	Αναπαραγωγή μόνο σε συμβατές συσκευές αναπαραγωγής DVD-R λειτουργίας VR (είναι απαραίτητη η οριστικοποίηση) (σελίδα 38)
	λειτουργία Video	 R DL 4X/2X	-RVideo	Αυτόματη διαμόρφωση στην λειτουργία Video	Αναπαραγωγή στις περισσότερες συσκευές αναπαραγωγής DVD (είναι απαραίτητη η οριστικοποίηση) (σελίδα 38).

Δίσκοι που μπορούν να χρησιμοποιηθούν (Απρίλιος 2007)

- Δίσκοι DVD+RW 8x ή πιο αργοί
- Δίσκοι DVD-RW 6x ή πιο αργοί (Έκδ. 1.1, Έκδ. 1.2 με CPRM^{*2})
- Δίσκοι DVD+R 16x ή πιο αργοί
- Δίσκοι DVD-R 16x ή πιο αργοί (Έκδ. 2.0, Έκδ. 2.1 με CPRM^{*2})
- Δίσκοι DVD+R DL (Double Layer) 8x ή πιο αργοί
- Δίσκοι DVD-R DL (Dual Layer) 8x ή πιο αργοί (Έκδ. 3.0 με CPRM^{*2})

Τα “DVD+RW”, “DVD-RW”, “DVD+R”, “DVD+R DL”, “DVD-R” και “DVD-R DL” είναι εμπορικά σήματα.

^{*1} Όταν σε αυτή τη συσκευή εγγραφής τοποθετείται ένα μη διαμορφωμένο DVD-R, διαμορφώνεται αυτόματα στη λειτουργία Video. Για να διαμορφώσετε ένα καινούργιο DVD-R στη λειτουργία VR, πραγματοποιήστε τη διαμόρφωση χρησιμοποιώντας τη ρύθμιση “Διαμόρφωση” (σελίδα 40).









^{*2} Το CPRM (Προστασία Περιεχομένου για Εγγράψιμα Μέσα) είναι μια τεχνολογία κωδικοποίησης που προστατεύει τα πνευματικά δικαιώματα των εικόνων.

Δίσκοι στους οποίους δεν μπορεί να πραγματοποιηθεί εγγραφή

- Δίσκοι DVD-RAM

Σύντομος Οδηγός για τους Τύπους των Δίσκων

Δίσκοι που μπορείτε να αναπαράγετε

Τύπος	Λογότυπο Δίσκου	Εικονίδιο που χρησιμοποιείται σε αυτό το εγχειρίδιο	Χαρακτηριστικά
DVD VIDEO			Δίσκοι, όπως για παράδειγμα ταινίες, που μπορούν να αγοραστούν ή να ενοικιαστούν. Η συσκευή αυτή αναγνωρίζει επίσης τους δίσκους DVD-RAM* ως συμβατούς δίσκους DVD Video.
VIDEO CD			Δίσκοι VIDEO CD ή CD-R/CD-RW σε μορφή VIDEO CD / Super VIDEO CD
CD			Μουσικά CD ή CD-R / CD-RW σε μορφή μουσικών CD
DATA DVD	—		Δίσκοι DVD+RW/DVD+R που περιέχουν κομμάτια ήχου MP3 ή αρχεία Video DivX και δίσκοι DVD-RW/DVD-R/DVD-RAM*/DVD-ROM που περιέχουν κομμάτια ήχου MP3, αρχεία εικόνας JPEG ή αρχεία Video DivX.
DATA CD	—		Δίσκοι CD-ROM / CD-R / CD-RW που περιέχουν κομμάτια ήχου MP3, αρχεία εικόνας JPEG ή αρχεία Video DivX.

Τα “DVD VIDEO” και “CD” είναι εμπορικά σήματα.

Τα DivX, DivX Certified και τα σχετικά λογότυπα είναι εμπορικά σήματα της DivX, Inc. και χρησιμοποιούνται κατόπιν αδειας.

Το DivX® είναι τεχνολογία συμπίεσης αρχείων βίντεο που έχει αναπτυχθεί από την DivX, Inc.

* Αν ο δίσκος DVD-RAM έχει μια αφαιρούμενη θήκη, αφαιρέστε την πριν την αναπαραγωγή.

Δίσκοι που δεν μπορούν να αναπαραχθούν

- Δίσκοι PHOTO CD
- Δίσκοι CD-ROM / CD-R / CD-RW που έχουν εγγραφεί σε μορφή διαφορετικό από αυτά που αναφέρονται στον πιο πάνω πίνακα.
- Το τμήμα δεδομένων των CD-Extra
- Δίσκοι BD
- Δίσκοι HD DVD
- Δίσκοι που έχουν εγγραφεί με μια βιντεοκάμερα DVD συμβατή με AVCHD.
- Δίσκοι DVD-ROM/DVD+RW/DVD-RW/DVD+R/DVD-R που δεν περιέχουν αρχεία DVD Video, DivX Video, εικόνες JPEG, ή κομμάτια ήχου MP3.

- Δίσκοι DVD Audio
- Δίσκοι DVD-RAM που είναι μόνο τύπου με θήκη.
- Το στρώμα HD των Super Audio CD
- Δίσκοι DVD VIDEO με διαφορετικό κωδικό περιοχής (σελίδα 11).
- Δίσκοι DVD που έχουν εγγραφεί σε μια άλλη συσκευή εγγραφής και δεν έχουν οριστικοποιηθεί σωστά.

Μέγιστος αριθμός τίτλων που μπορούν να εγγραφούν

Δίσκος	Αριθμός τίτλων
HDD*	999
DVD-RW/DVD-R	99
DVD+RW/DVD+R	49
DVD+R DL	49
DVD-R DL	99

* Η μέγιστη διάρκεια ενός τίτλου είναι 12 ώρες.

Σημείωση για τις λειτουργίες αναπαραγωγής των δίσκων DVD VIDEO / VIDEO CD

Μερικές λειτουργίες αναπαραγωγής των δίσκων DVD VIDEO / VIDEO CD μπορεί να είναι σκοπίμως καθορισμένες από τους παραγωγούς του λογισμικού. Επειδή αυτή η συσκευή παίζει τους δίσκους DVD VIDEO / VIDEO CD σύμφωνα με τα περιεχόμενα του δίσκου που έχουν σχεδιάσει οι δημιουργοί του λογισμικού, μερικές λειτουργίες αναπαραγωγής μπορεί να μην είναι διαθέσιμες. Δείτε επίσης τις οδηγίες που παρέχονται με τους δίσκους DVD VIDEO / VIDEO CD.

Κωδικός περιοχής (μόνο DVD VIDEO)

Η συσκευή σας διαθέτει έναν κωδικό περιοχής τυπωμένο στο πίσω μέρος της και παίζει μόνο δίσκους DVD VIDEO (μόνο αναπαραγωγή) που φέρουν τον ίδιο κωδικό περιοχής. Αυτό το σύστημα χρησιμοποιείται για την προστασία των πνευματικών δικαιωμάτων.

Σε αυτή τη συσκευή μπορούν επίσης να αναπαραχθούν οι δίσκοι DVD VIDEO με το σήμα .

Εάν προσπαθήσετε να αναπαράγετε κάποιο άλλο δίσκο DVD VIDEO, θα εμφανιστεί στην οθόνη της τηλεόρασης το μήνυμα "Playback prohibited by region code." (Η αναπαραγωγή απαγορεύεται από τον κωδικό περιοχής.). Ανάλογα με τον δίσκο DVD VIDEO, μπορεί να μην υπάρχει ετικέτα κωδικού περιοχής, ακόμα και αν η αναπαραγωγή του δίσκου DVD VIDEO υπόκειται σε περιορισμούς περιοχής.



Κωδικός περιοχής

Δίσκοι μουσικής κωδικοποιημένοι με τεχνολογίες προστασίας των πνευματικών δικαιωμάτων

Αυτό το προϊόν έχει σχεδιαστεί για να αναπαράγει δίσκους οι οποίοι συμμορφώνονται με το πρότυπο Compact Disc (CD).

Πρόσφατα, κάποιες δισκογραφικές εταιρίες έθεσαν σε κυκλοφορία δίσκους κωδικοποιημένους με τεχνολογίες προστασίας των πνευματικών δικαιωμάτων. Παρακαλούμε έχετε υπόψη σας ότι ανάμεσα σε αυτούς τους δίσκους, υπάρχουν μερικοί που δεν

συμμορφώνονται με το πρότυπο CD και ενδέχεται να μην μπορούν να αναπαραχθούν από αυτό το προϊόν.

Σημείωση για τους δίσκους DualDisc

Ένας δίσκος DualDisc είναι ένας δίσκος δύο όψεων, ο οποίος συνδυάζει περιεχόμενο DVD εγγεγραμμένο στη μία πλευρά με περιεχόμενο ψηφιακού ήχου στην άλλη πλευρά. Ωστόσο, επειδή η πλευρά με το ηχητικό περιεχόμενο δεν συμμορφώνεται με το πρότυπο Compact Disc (CD), η αναπαραγωγή με αυτό το προϊόν δεν είναι εγγυημένη.

• Σημειώσεις

- Μερικοί δίσκοι DVD+RW / DVD+R, DVD-RW / DVD-R, DVD-RAM ή CD-RW / CD-R δεν μπορούν να αναπαραχθούν σε αυτή τη συσκευή εγγραφής λόγω της ποιότητας της εγγραφής ή της φυσικής κατάστασης του δίσκου, ή λόγω των χαρακτηριστικών της συσκευής εγγραφής και του λογισμικού εγγραφής. Οι δίσκοι δεν αναπαράγονται εάν δεν έχουν οριστικοποιηθεί σωστά. Για περισσότερες πληροφορίες, δείτε τις οδηγίες χρήσης της συσκευής εγγραφής.
- Δεν μπορείτε να αναμειξείτε λειτουργία VR και λειτουργία Video στον ίδιο δίσκο DVD-RW. Για να αλλάξετε το φορμά του δίσκου, διαμορφώστε τον ξανά (σελίδα 40). Σημειώστε ότι τα περιεχόμενα του δίσκου θα διαγραφούν με την επαναδιαμόρφωση.
- Δεν μπορείτε να μειώσετε τον χρόνο που απαιτείται για την εγγραφή, ακόμα και με δίσκους μεγάλης ταχύτητας.
- Συζητήνται να χρησιμοποιείτε δίσκους με την ένδειξη "For Video" τυπωμένη στη συσκευασία τους.
- Δεν μπορείτε να προσθέσετε νέες εγγραφές σε δίσκους DVD+R, DVD-R ή DVD-RW (λειτουργία Video) που περιέχουν εγγραφές οι οποίες έχουν πραγματοποιηθεί από άλλες συσκευές DVD.
- Σε μερικές περιπτώσεις, ενδέχεται να μην μπορείτε να προσθέσετε νέες εγγραφές σε δίσκους DVD+RW που περιέχουν εγγραφές οι οποίες έχουν πραγματοποιηθεί από άλλες συσκευές DVD. Εάν προσθέσετε μια νέα εγγραφή, σημειώστε ότι η συσκευή εγγραφής θα επανεγγράψει το μενού του DVD.
- Δεν μπορείτε να επεξεργαστείτε εγγραφές σε δίσκους DVD+RW, DVD-RW (λειτουργία Video), DVD+R, ή DVD-R που έχουν πραγματοποιηθεί σε άλλες συσκευές DVD.
- Εάν ο δίσκος περιέχει δεδομένα PC τα οποία δεν αναγνωρίζονται από αυτή τη συσκευή, τα δεδομένα μπορεί να διαγραφούν.
- Ενδέχεται να μη μπορείτε να πραγματοποιήσετε εγγραφή σε μερικούς εγγράψιμους δίσκους, ανάλογα με τον δίσκο.
- Μην εισάγετε στη συσκευή δίσκους που δεν μπορούν να εγγραφούν ή να αναπαραχθούν από αυτή τη συσκευή. Μπορεί να προκληθεί βλάβη στη συσκευή.

Σύνδεση του Εγγραφέα DVD

Εκτελέστε τα βήματα 1 έως 6 για να συνδέσετε και να πραγματοποιήσετε τις ρυθμίσεις του εγγραφέα DVD. Μη συνδέσετε το καλώδιο ρεύματος μέχρι να φτάσετε στο “Βήμα 4: Σύνδεση του Καλωδίου Ρεύματος” στη σελίδα 18.

Σημειώσεις

- Σχετικά με τα παρεχόμενα αξεσουάρ, δείτε τα “Τεχνικά Χαρακτηριστικά” (σελίδα 114).
- Συνδέστε τα καλώδια σταθερά για να αποφύγετε ανεπιθύμητο θόρυβο.
- Ανατρέξτε στις οδηγίες των συσκευών που πρόκειται να συνδέσετε.
- Δεν μπορείτε να συνδέσετε αυτή τη συσκευή εγγραφής σε μια τηλεόραση που δεν διαθέτει ακροδέκτη SCART, ή ακροδέκτη εισόδου βίντεο.
- Φροντίστε να αποσυνδέσετε το καλώδιο ρεύματος κάθε συσκευής πριν από τις συνδέσεις.

Βήμα 1: Σύνδεση του Καλωδίου Κεραίας

Συνδέστε το καλώδιο της κεραίας ακολουθώντας την παρακάτω διαδικασία.

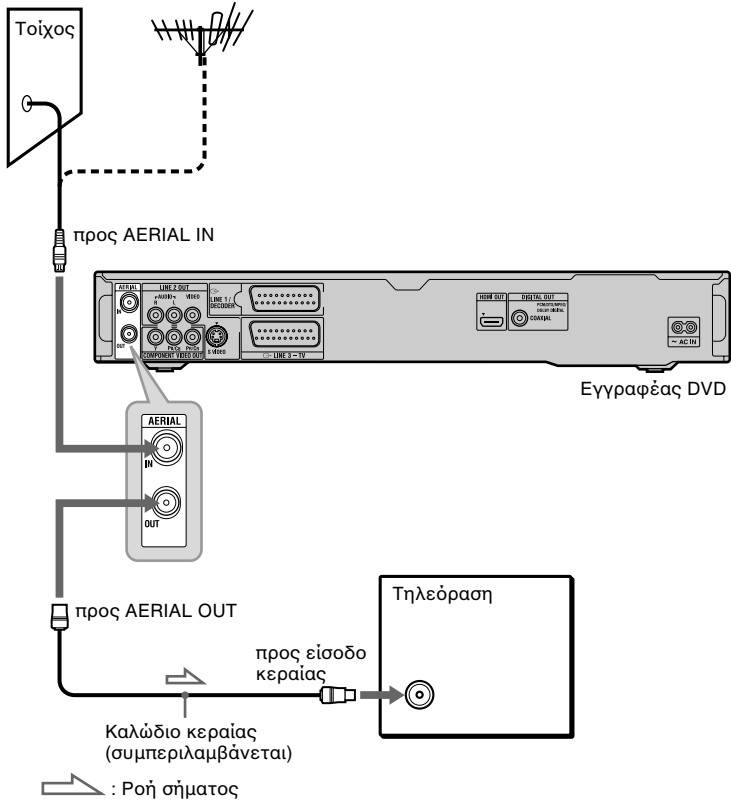

- 1** Αποσυνδέστε το καλώδιο κεραίας από την τηλεόρασή σας και συνδέστε το στον ακροδέκτη AERIAL IN στο πίσω μέρος του εγγραφέα DVD.
- 2** Συνδέστε τον ακροδέκτη AERIAL OUT του εγγραφέα DVD στην είσοδο κεραίας της τηλεόρασής σας, χρησιμοποιώντας το παρεχόμενο καλώδιο κεραίας.

Βήμα 2: Σύνδεση των Καλωδίων Βίντεο / του καλωδίου HDMI

Επιλέξτε μια από τις παρακάτω διαμορφώσεις, **A** έως **E**, ανάλογα με τον ακροδέκτη εισόδου της τηλεόρασης, του μόνιτορ, του προβολέα, ή της ηχητικής συσκευής σας, για παράδειγμα του ενισχυτή (δέκτη) AV σας. Αυτό θα σας επιτρέψει να δείτε την εικόνα.

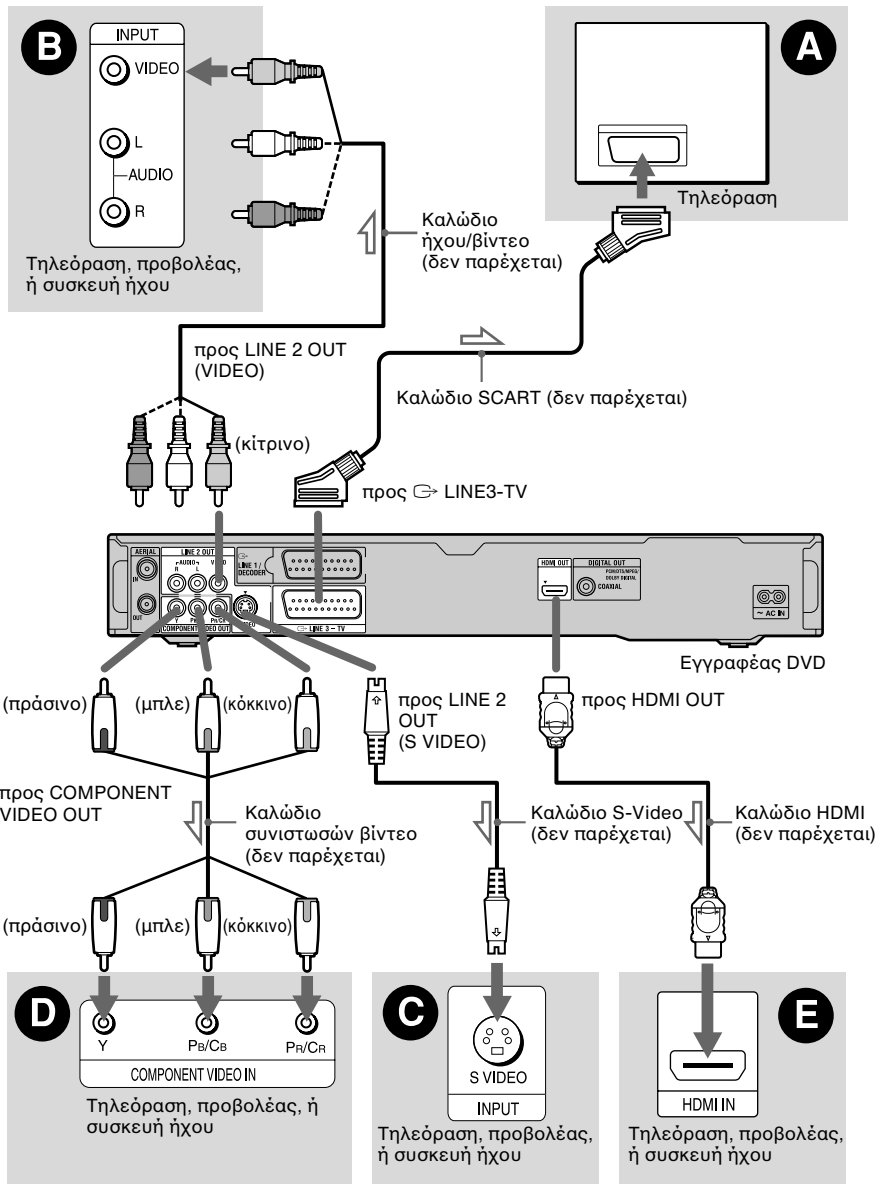

Α Ακροδέκτης εισόδου SCART

Όταν ρυθμίζετε το "LINE 3 Out" στη θέση "S Video" ή "RGB" στις ρυθμίσεις "Video In/Out" (σελίδα 93), χρησιμοποιείτε ένα καλώδιο SCART που είναι συμβατό με το επιλεγμένο σήμα.

Β Ακροδέκτης εισόδου βίντεο

Μπορείτε να απολαύσετε εικόνα κανονικής ποιότητας.

Γ Ακροδέκτης εισόδου S VIDEO

Μπορείτε να απολαύσετε εικόνα υψηλής ποιότητας.

Δ Ακροδέκτες εισόδου συνιστωσών βίντεο (Y, PB/CB, PR/CR)

Θα απολαύσετε αναπαραγωγή των χρωμάτων ακριβείας και εικόνα υψηλής ποιότητας.

Εάν η τηλεόρασή σας δέχεται σήματα προοδευτικού σχομά 525p/625p, θα πρέπει να χρησιμοποιήσετε αυτή τη σύνδεση και να ρυθμίσετε το "Progressive" στη θέση "Compatible" στην "Εύκολη Ρύθμιση" (σελίδα 21). Στη συνέχεια, ρυθμίστε το "Component Video Out" στη θέση "Progressive" στη ρύθμιση "Video In/Out" για να αποστείλετε προοδευτικά σήματα βίντεο. Για λεπτομέρειες, δείτε το "Έξοδος Συνιστωσών Βίντεο" στη σελίδα 93.

Ε Ακροδέκτης εισόδου HDMI

Χρησιμοποιήστε ένα πιστοποιημένο καλώδιο HDMI (δεν παρέχεται) για να απολαύσετε ψηφιακή εικόνα και ήχο υψηλής ποιότητας μέσω του ακροδέκτη HDMI OUT.

Όταν συνδέετε μια τηλεόραση Sony που είναι συμβατή με τη λειτουργία ελέγχου HDMI, δείτε στη σελίδα 16.

Για να δείτε το σήμα από τον συνδεδεμένο δέκτη set top box όταν αυτός είναι συνδεδεμένος στον εγγραφέα DVD μόνο με χρήση ενός καλωδίου SCART, θέστε σε λειτουργία τον εγγραφέα DVD.

Όταν συνδέετε το βύσμα HDMI

Ακολουθήστε τα παρακάτω βήματα. Ο λανθασμένος χειρισμός μπορεί να προκαλέσει ζημιά στον ακροδέκτη και το βύσμα HDMI.

1 Ευθυγραμμίστε προσεκτικά τον ακροδέκτη HDMI στο πίσω μέρος του εγγραφέα και το βύσμα HDMI ελέγχοντας το σχήμα τους. Βεβαιωθείτε ότι το βύσμα δεν είναι ανάποδα και ότι δεν εισέρχεται με κλίση.

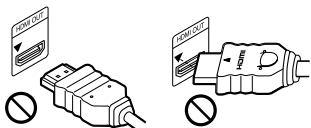

Το βύσμα είναι ανάποδα Δεν είναι ίσιο

2 Εισάγετε το βύσμα HDMI ίσια μέσα στον ακροδέκτη HDMI. Μην λυγίζετε και μην ασκείτε πίεση στον ακροδέκτη HDMI.

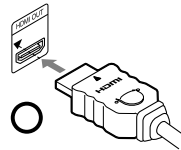

Σημειώσεις

- Αποσυνδέστε το καλώδιο HDMI όταν μετακινείτε τον εγγραφέα DVD.
- Μην πιέζετε τη συσκευή εγγραφής στο πίσω μέρος ενός ντουλαπιού όταν τοποθετείτε τον εγγραφέα DVD σε ένα ντουλάπι με συνδεδεμένο το καλώδιο HDMI. Μπορεί να προκληθεί ζημιά στον ακροδέκτη HDMI ή στο καλώδιο HDMI.
- Μην στρίβετε το βύσμα HDMI όταν το εισάγετε ή όταν το αποσυνδέετε από τον ακροδέκτη HDMI για να αποφύγετε την πρόκληση ζημιάς στον ακροδέκτη HDMI και στο βύσμα.

Όταν αναπαράγετε εικόνες "ευρείας οθόνης"

Μερικές καταγραμμένες εικόνες ενδέχεται να μην χωράνε στην οθόνη της τηλεόρασής σας. Για να αλλάξετε το μέγεθος εικόνας, δείτε στη σελίδα 100.

Εάν πραγματοποιήσετε σύνδεση με ένα Βίντεο (VCR)

Συνδέστε το Βίντεό σας στον ακροδέκτη LINE 1 / DECODER της συσκευής εγγραφής (σελίδα 23).

Σημειώσεις

- Μη συνδέετε πάνω από έναν τύπο καλωδίων βίντεο στη συσκευή εγγραφής και στην τηλεόρασή σας ταυτόχρονα.
- Μην πραγματοποιήσετε ταυτόχρονα τις συνδέσεις **Α** και **Ε**.
- Εάν συνδέσετε τη συσκευή εγγραφής στην τηλεόρασή σας μέσω των ακροδεκτών SCART, η πηγή εισόδου της τηλεόρασης ρυθμίζεται αυτόματα στη συσκευή εγγραφής όταν αρχίσετε την αναπαραγωγή. Εάν είναι απαραίτητο, πιέστε το TV \rightarrow στο τηλεχειριστήριο για να επαναφέρετε την εισόδο στην τηλεόραση.
- Εάν συνδέσετε αυτή τη συσκευή εγγραφής σε μια τηλεόραση με SMARTLINK, ρυθμίστε το "LINE 3 Out" στη θέση "Video" στις ρυθμίσεις "Video In/Out".
- Δεν μπορείτε να συνδέσετε τον ακροδέκτη HDMI OUT (σύνδεση **Ε**) σε ακροδέκτες DVI που δεν είναι συμβατοί με το HDCP (π.χ. ακροδέκτες DVI οθονών υπολογιστών).
- Εάν μπορεί να εξέλθει σήμα συνιστωσών βίντεο και RGB χρησιμοποιώντας μια σύνδεση HDMI.

* Αυτός ο εγγραφέας DVD διαθέτει τεχνολογία Διασύνδεσης Πολυμέσων Υψηλής Ευκρίνειας (HDMI™). Το HDMI, το λογότυπο HDMI και το High-Definition Multimedia Interface (Διασύνδεση Πολυμέσων Υψηλής Ευκρίνειας) είναι εμπορικά σήματα, ή κατοχυρωμένα εμπορικά σήματα της HDMI Licensing LLC.

Σχετικά με τις λειτουργίες SMARTLINK (μόνο για συνδέσεις SCART)

Εάν η συνδεδεμένη τηλεόραση (ή άλλη συνδεδεμένη συσκευή όπως ένα set top box) είναι συμβατή με το SMARTLINK, το NexTVview Link^{*3}, το MEGALOGIC^{*1}, το EASYLINK^{*2}, το CINEMALINK^{*2}, το Q-Link^{*3}, το EURO VIEW LINK^{*4}, ή το T-V LINK^{*5}, μπορείτε να απολαύσετε τις παρακάτω λειτουργίες SMARTLINK.

- Απευθείας Εγγραφή από την TV (TV Direct Rec.) (σελίδα 30)
- Αναπαραγωγή με Ένα Άγγιγμα (σελίδα 52)
- Λήψη Δεδομένων Προσυντονισμού Μπορείτε να κατεβάσετε δεδομένα προσυντονισμού του συντονιστή από την τηλεόρασή σας σε αυτή τη συσκευή εγγραφής και να συντονίσετε τη συσκευή σύμφωνα με αυτά τα δεδομένα στην “Εύκολη Ρύθμιση”.
- Λήψη NexTVview Μπορείτε εύκολα να ρυθμίσετε τον χρονοδιακόπτη χρησιμοποιώντας την λειτουργία Λήψης NexTVview στην τηλεόρασή σας.

Προετοιμασία για τις λειτουργίες SMARTLINK

Ρυθμίστε το “LINE 3 Out” σε “Video” στις ρυθμίσεις “Video In/Out” (σελίδα 93) και το “SMARTLINK” σε “This Recorder Only” στις “Επιλογές” (Options) (σελίδα 106).

🔗 Σημειώσεις

- Για σωστή σύνδεση SMARTLINK, θα χρειαστείτε ένα καλώδιο SCART το οποίο έχει και τις 21 ακίδες. Για αυτή τη σύνδεση ανατρέξτε επίσης και στις οδηγίες χρήσης της τηλεόρασής σας.
- Δεν ανταποκρίνονται όλες οι τηλεοράσεις στις πιο πάνω λειτουργίες.

^{*1} Το “MEGALOGIC” είναι κατοχυρωμένο εμπορικό σήμα της Grundig Corporation.

^{*2} Το “EASYLINK” και το “CINEMALINK” είναι εμπορικά σήματα της Philips Corporation.

^{*3} Το “Q-Link” και το “NexTVview Link” είναι εμπορικά σήματα της Panasonic Corporation.

^{*4} Το “EURO VIEW LINK” είναι εμπορικό σήμα της Toshiba Corporation.

^{*5} Το “T-V LINK” είναι εμπορικό σήμα της JVC Corporation.

Σχετικά με τις λειτουργίες Ελέγχου HDMI για το ‘BRAVIA’ Theatre Sync (μόνο για συνδέσεις HDMI)

Συνδέοντας συσκευές Sony που είναι συμβατές με τη λειτουργία Ελέγχου HDMI με ένα καλώδιο HDMI (δεν παρέχεται), ο χειρισμός απλοποιείται όπως φαίνεται παρακάτω:

- Αναπαραγωγή με Ένα Άγγιγμα (σελίδα 52)
- Απενεργοποίηση Συστήματος Όταν απενεργοποιείτε την τηλεόραση χρησιμοποιώντας το πλήκτρο απενεργοποίησης του τηλεχειριστηρίου της τηλεόρασης, απενεργοποιούνται αυτόματα οι συσκευές που είναι συμβατές με τη λειτουργία Ελέγχου HDMI.

Προετοιμασία για τις λειτουργίες του ‘BRAVIA’ Theatre Sync

Ρυθμίστε το “Έλεγχος HDMI” στη θέση “On” στις ρυθμίσεις του “Έξοδος HDMI” (σελίδα 104). Για λεπτομέρειες σχετικά με τις ρυθμίσεις της τηλεόρασης, ανατρέξτε στις οδηγίες χρήσης που παρέχονται με την τηλεόραση.

🔗 Σημειώσεις

- Ανάλογα με τις συνδεδεμένες συσκευές, η λειτουργία ελέγχου HDMI μπορεί να μην είναι διαθέσιμη. Ανατρέξτε στις οδηγίες χρήσης που παρέχονται με τη συσκευή.
- Ο εγγραφέας DVD υποστηρίζει μόνο τις δυνατότερες αναπαραγωγής του Ελέγχου HDMI. Όταν χρησιμοποιείτε τις λειτουργίες Ελέγχου HDMI, στην οθόνη της τηλεόρασης εμφανίζεται η ένδειξη “Player”.

Βήμα 3: Σύνδεση των Καλωδίων Ήχου/του Καλωδίου HDMI

Επιλέξτε μια από τις παρακάτω διαμορφώσεις, **A** ή **B**, ανάλογα με τον ακροδέκτη εισόδου της τηλεόρασής σας, του προβολέα, ή της συσκευής ήχου, όπως για παράδειγμα ενός ενισχυτή (δέκτη) AV. Αυτό θα σας επιτρέψει να ακούτε τον ήχο.

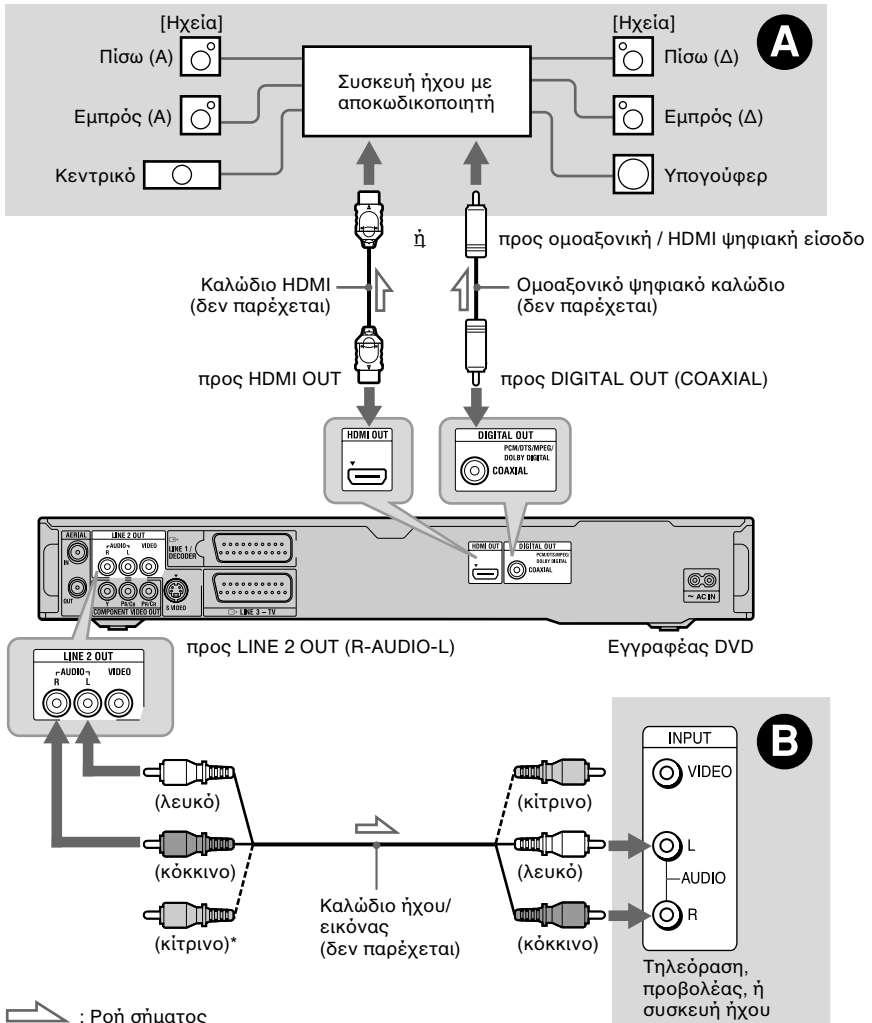

* Το κίτρινο βύσμα χρησιμοποιείται για σήματα βίντεο (σελίδα 14).

A Ψηφιακός ακροδέκτης εισόδου ήχου
 Εάν η ηχητική συσκευή σας διαθέτει αποκωδικοποιητή Dolby *1 Digital, DTS *2, ή MPEG Audio και ψηφιακό ακροδέκτη εισόδου, χρησιμοποιείστε αυτή τη

σύνδεση. Μπορείτε να απολαύσετε εφφέ περιβαλλοντικού ήχου Dolby Digital (5.1 καν.), DTS (5.1 καν.) και MPEG Audio (5.1 καν.).

συνεχίζεται

Συνδέσεις και Ρυθμίσεις

Αν συνδέσετε μια συσκευή ήχου της Sony που είναι συμβατή με τη λειτουργία ελέγχου HDMI, ανατρέξτε στις οδηγίες χρήσης που παρέχονται με τη συσκευή ήχου.

Β Ακροδέκτες εισόδου ήχου L/R (αριστερός/δεξιός)

Η σύνδεση αυτή χρησιμοποιεί τα δύο ηχεία της τηλεόρασής σας ή της ηχητικής συσκευής σας για την αναπαραγωγή του ήχου.

Υπόδειξη

Για σωστή τοποθέτηση των ηχείων, δείτε τις οδηγίες χρήσης που παρέχονται με τις συνδεδεμένες συσκευές.

Σημειώσεις

- Μην συνδέσετε συγχρόνως τους ακροδέκτες εξόδου ήχου της τηλεόρασής σας στους ακροδέκτες LINE IN (AUDIO L/R). Αυτό θα προκαλέσει ανεπιθύμητο θόρυβο από τα ηχεία της τηλεόρασης.
- Με τη σύνδεση Β, μην συνδέσετε τους ακροδέκτες LINE IN (R-AUDIO-L) και LINE 2 OUT (R-AUDIO-L) στους ακροδέκτες εξόδου ήχου της τηλεόρασής σας ταυτόχρονα. Αυτό θα προκαλέσει ανεπιθύμητο θόρυβο από τα ηχεία της τηλεόρασης.
- Αφού ολοκληρώσετε τη σύνδεση Α, πραγματοποιήστε τις κατάλληλες ρυθμίσεις στο "Έξοδος Ήχου" (σελίδα 95). Διαφορετικά, δεν θα ακουστεί ήχος από τα ηχεία, ή θα ακουστεί ένας δυνατός θόρυβος.
- Εάν συνδέσετε τον εγγραφέα DVD σε μια συσκευή ήχου χρησιμοποιώντας ένα καλώδιο HDMI, θα χρειαστεί να κάνετε ένα από τα παρακάτω:
 - Να συνδέσετε τη συσκευή ήχου στην TV με το καλώδιο HDMI, ή
 - Να συνδέσετε τον εγγραφέα DVD στην τηλεόραση με ένα καλώδιο βίντεο διαφορετικό από το καλώδιο HDMI (καλώδιο συνιστωσών βίντεο, καλώδιο S VIDEO, ή καλώδιο ήχου / βίντεο).

*1 Κατασκευάζεται κατόπιν αδειας των Dolby Laboratories.

Το "Dolby" και το σύμβολο με το διπλό D είναι εμπορικά σήματα των Dolby Laboratories.

*2 Τα "DTS" και "DTS Digital Out" είναι εμπορικά σήματα της Digital Theater Systems, Inc.

Βήμα 4: Σύνδεση του Καλωδίου Ρεύματος

Συνδέστε το παρεχόμενο καλώδιο ρεύματος στον ακροδέκτη AC IN του εγγραφέα DVD. Στη συνέχεια συνδέστε τα καλώδια ρεύματος του εγγραφέα DVD και της Τηλεόρασης στην πρίζα. Αφού συνδέσετε το καλώδιο του ρεύματος, **πρέπει να περιμένετε για ένα μικρό χρονικό διάστημα πριν χρησιμοποιήσετε τον εγγραφέα DVD**. Μπορείτε να χρησιμοποιήσετε τον εγγραφέα DVD από τη στιγμή που θα ανάψει η οθόνη του μπροστινού πίνακα και ο εγγραφέας DVD θα εισέλθει σε κατάσταση αναμονής. Εάν συνδέσετε πρόσθετες συσκευές σε αυτόν τον εγγραφέα DVD (σελίδα 23), φροντίστε να συνδέσετε το καλώδιο του ρεύματος μετά την ολοκλήρωση όλων των συνδέσεων.

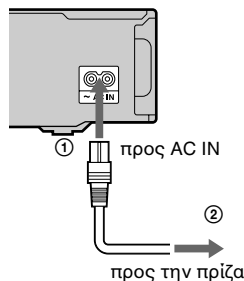

Βήμα 5: Προετοιμασία του Τηλεχειριστηρίου

Μπορείτε να ελέγχετε τον εγγραφέα DVD χρησιμοποιώντας το παρεχόμενο τηλεχειριστήριο. Τοποθετήστε δύο μπαταρίες R6 (μέγεθος AA) ταιριάζοντας τους πόλους ⊕ και ⊖ των μπαταριών με τις ενδείξεις στο εσωτερικό του διαμερίσματος των μπαταριών. Όταν χρησιμοποιείτε το τηλεχειριστήριο, στρέψτε το προς τον αισθητήρα τηλεχειρισμού  της συσκευής.

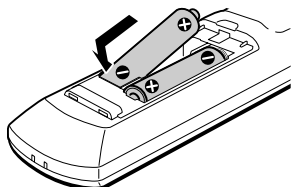

☛ Σημειώσεις

- Εάν το παρεχόμενο τηλεχειριστήριο αλληλεπιδρά με κάποια άλλη συσκευή εγγραφής ή αναπαραγωγής DVD της Sony που διαθέτετε, αλλάξτε τον αριθμό λειτουργίας τηλεχειρισμού αυτής της συσκευής (σελίδα 20).
- Χρησιμοποιείτε σωστά τις μπαταρίες για να αποφύγετε πιθανή διαρροή και διάβρωση τους. Εάν παρατηρηθεί διαρροή, μην αγγίζετε το υγρό με γυμνά χέρια. Ακολουθήστε τις παρακάτω συμβουλές:
 - Μην χρησιμοποιείτε καινούργιες μπαταρίες μαζί με παλιές, ή μπαταρίες διαφορετικών κατασκευαστών.
 - Μην προσπαθείτε να επαναφορτίσετε τις μπαταρίες.
 - Εάν δεν πρόκειται να χρησιμοποιήσετε το τηλεχειριστήριο για μεγάλο χρονικό διάστημα, αφαιρέστε τις μπαταρίες.
 - Εάν παρατηρηθεί διαρροή υγρών μπαταρίας, σκουπίστε τα υγρά από το εσωτερικό του διαμερίσματος των μπαταριών και τοποθετήστε καινούργιες μπαταρίες.
- Μην εκθέτετε τον αισθητήρα τηλεχειρισμού (σημειώνεται με  στον μπροστινό πίνακα) σε ισχυρό φωτισμό όπως άμεσο ηλιακό φως, ή φως από φωτιστικά σώματα. Η συσκευή μπορεί να μην ανταποκρίνεται στο τηλεχειριστήριο.
- Όταν αντικαθιστάτε τις μπαταρίες του τηλεχειριστηρίου, ο κωδικός αριθμός και η Λειτουργία Τηλεχειρισμού ενδέχεται να επανέλθουν στις προεπιλεγμένες ρυθμίσεις. Θέστε ξανά τον κατάλληλο κωδικό αριθμό και Λειτουργία Τηλεχειρισμού.

Έλεγχος τηλεοράσεων με το τηλεχειριστήριο

Μπορείτε να ρυθμίσετε το σήμα του τηλεχειριστηρίου σας για να ελέγχετε την τηλεόρασή σας.

☛ Σημειώσεις

- Ανάλογα με τη συνδεδεμένη συσκευή, ενδέχεται να μην μπορείτε να ελέγχετε την τηλεόρασή σας με κάποια ή όλα τα παρακάτω πλήκτρα.
- Εάν εισάγετε έναν νέο κωδικό, ο προηγούμενος κωδικός θα διαγραφεί.

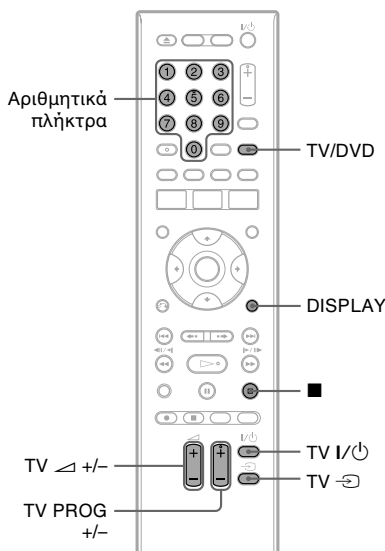

1 Κρατήστε πιεσμένο το πλήκτρο TV I/⏻ που βρίσκεται στο κάτω μέρος του τηλεχειριστηρίου.

Μην πιέσετε το πλήκτρο I/⏻ στο επάνω μέρος του τηλεχειριστηρίου.

2 Πιέζοντας το πλήκτρο TV I/⏻, εισάγετε τον κωδικό του κατασκευαστή της τηλεόρασής σας χρησιμοποιώντας τα αριθμητικά πλήκτρα.

Για παράδειγμα, για να εισάγετε το "09", πιέστε το "0" και μετά το "9". Αφού εισάγετε τον τελευταίο αριθμό, αφήστε το πλήκτρο TV I/⏻.

συνεχίζεται

Συνδέσεις και Ρυθμίσεις

Κωδικοί αριθμοί των τηλεοράσεων που μπορείτε να ελέγξετε

Εάν αναγράφονται περισσότεροι από ένας κωδικοί, δοκιμάστε τους έναν κάθε φορά μέχρι να βρείτε κάποιον ο οποίος δουλεύει με την τηλεόρασή σας.

Κατασκευαστής	Κωδικός αριθμός
Sony	01 (προεπιλογή)
Hitachi	24
JVC	33
Panasonic	17, 49
Philips	06, 08
Samsung	71
Sanyo	25
Thomson	43
Toshiba	38

Το τηλεχειριστήριο κάνει τα εξής:

Πλήκτρα	Λειτουργίες
TV I/⏻	Ανοίγει και κλείνει την τηλεόρασή σας.
TV ⏪ (ένταση) +/-	Ρυθμίζει την ένταση της τηλεόρασής σας.
TV PROG +/-	Επιλέγει το πρόγραμμα στην τηλεόρασή σας.
TV ⏩ (επιλογή εισόδου)	Αλλάζει την πηγή εισόδου της τηλεόρασής σας.

Χρήση του πλήκτρου TV/DVD (μόνο συνδέσεις SCART)

ΤΤο πλήκτρο TV/DVD πραγματοποιεί εναλλαγή μεταξύ της λειτουργίας DVD και της λειτουργίας TV. Πιέστε το πλήκτρο TV/DVD σε κατάσταση στοπ, ή όταν δεν εμφανίζεται κάποιο μενού στην οθόνη της TV. Στρέψτε το τηλεχειριστήριο προς τη συσκευή όταν χρησιμοποιείτε αυτό το πλήκτρο.

Λειτουργία TV: επιλέξτε το αν χρησιμοποιείτε κυρίως τον συντονιστή της TV. Όταν αρχίζετε την αναπαραγωγή, η πηγή εισόδου της TV ρυθμίζεται αυτόματα για τον εγγραφέα DVD. Πιέζοντας το πλήκτρο ■ (στοπ) κατά τη διάρκεια της αναπαραγωγής, εμφανίζεται το πρόγραμμα της TV ή της εξωτερικής συσκευής.

Λειτουργία DVD: επιλέξτε το αν χρησιμοποιείτε κυρίως τον συντονιστή του εγγραφέα DVD. Πιέζοντας το πλήκτρο ■ (στοπ) κατά τη διάρκεια της αναπαραγωγής, εμφανίζεται το πρόγραμμα που είναι συντονισμένο στον εγγραφέα DVD.

Για να ελέγξετε την τρέχουσα λειτουργία, πιέστε το DISPLAY (σελίδα 33).

Εάν έχετε μια συσκευή αναπαραγωγής DVD της Sony, ή περισσότερες από μια συσκευές εγγραφής DVD της Sony

Εάν το παρεχόμενο τηλεχειριστήριο προκαλεί παρεμβολές στις άλλες συσκευές εγγραφής ή αναπαραγωγής DVD, επιλέξτε έναν κωδικό αριθμό τηλεχειρισμού για αυτή τη συσκευή και το παρεχόμενο τηλεχειριστήριο ο οποίος να διαφέρει από αυτόν της άλλης συσκευής εγγραφής ή αναπαραγωγής DVD της Sony αφού ολοκληρώσετε το "Βήμα 6: Εύκολη Ρύθμιση". Η προεπιλεγμένη ρύθμιση τηλεχειρισμού για αυτή τη συσκευή εγγραφής και το παρεχόμενο τηλεχειριστήριο είναι DVD3. Μπορείτε να ελέγξετε την τρέχουσα λειτουργία Τηλεχειρισμού από την οθόνη του μπροστινού πίνακα. Για λεπτομέρειες, δείτε στη σελίδα 105.

Η προεπιλεγμένη ρύθμιση τηλεχειρισμού για αυτή τη συσκευή εγγραφής και το παρεχόμενο τηλεχειριστήριο είναι DVD3. Το τηλεχειριστήριο δεν λειτουργεί αν επιλεγούν διαφορετικές θέσεις λειτουργίας τηλεχειρισμού για τη συσκευή εγγραφής και το τηλεχειριστήριο. Επιλέξτε την ίδια θέση λειτουργίας τηλεχειρισμού.

Αλλαγή των θέσεων προγραμμάτων της συσκευής εγγραφής χρησιμοποιώντας το τηλεχειριστήριο

Μπορείτε να αλλάξετε τις θέσεις των προγραμμάτων της συσκευής εγγραφής χρησιμοποιώντας τα αριθμητικά πλήκτρα.

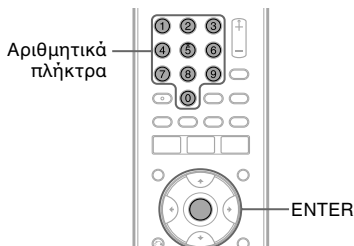

Παράδειγμα: για το κανάλι 50 Πιέστε "5", "0" και στη συνέχεια πιέστε ENTER.

Βήμα 6: Εύκολη Ρύθμιση

Πραγματοποιήστε τις βασικές ρυθμίσεις ακολουθώντας τις οδηγίες για την “Εύκολη Ρύθμιση” (Easy Setup) που εμφανίζονται στην οθόνη. Προσέξτε να μην αποσυνδέσετε τα καλώδια και να μην εξέλθετε από τη λειτουργία “Εύκολης Ρύθμισης” κατά τη διάρκεια αυτής της διαδικασίας.

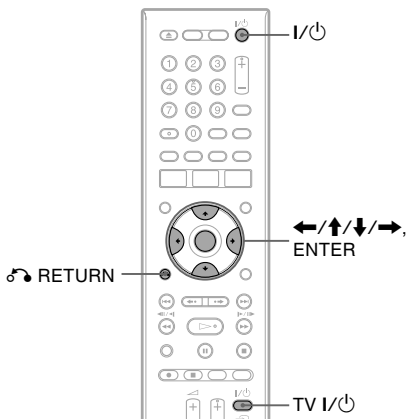

1 Θέστε σε λειτουργία τη συσκευή εγγραφής και την τηλεόρασή σας. Στη συνέχεια, ρυθμίστε τον επιλογέα εισόδου της τηλεόρασής σας ώστε να εμφανίζεται στην οθόνη της τηλεόρασης το σήμα από τη συσκευή εγγραφής.

Εμφανίζεται η οθόνη “Γλώσσα” (Language).

- Αν δεν εμφανιστεί η οθόνη “Γλώσσα”, επιλέξτε την “Εύκολη Ρύθμιση” στις “Βασικές” (Basic) ρυθμίσεις από τις “Αρχικές Ρυθμίσεις” (Initial Setup) στο Μενού Συστήματος (System Menu) (σελίδα 88).

2 Επιλέξτε μια γλώσσα για τις ενδείξεις στην οθόνη χρησιμοποιώντας τα \uparrow/\downarrow και πιέστε το ENTER.

Θα εμφανιστεί το μήνυμα των αρχικών ρυθμίσεων.

3 Επιλέξτε το “Έναρξη” (Start) χρησιμοποιώντας τα \uparrow/\downarrow και πιέστε το ENTER.

Ακολουθήστε τις οδηγίες στην οθόνη για να πραγματοποιήσετε τις παρακάτω ρυθμίσεις.

◆ Αυτόματη Ρύθμιση Καναλιών

Αν συνδέσετε σε αυτόν τον εγγραφέα DVD μια τηλεόραση που δεν χρησιμοποιεί το SMARTLINK, επιλέξτε το “Αυτόματη Ανίχνευση” (Auto Scan). Στη συνέχεια,

επιλέξτε τη χώρα/περιοχή σας χρησιμοποιώντας τα \leftarrow/\rightarrow και πιέστε το ENTER. Η σειρά των προγραμμάτων θα ρυθμιστεί ανάλογα με τη χώρα/περιοχή που θα επιλέξετε.

Αν συνδέσετε σε αυτόν τον εγγραφέα DVD μια τηλεόραση που χρησιμοποιεί το SMARTLINK, επιλέξτε το “Λήψη από την TV” (Download from TV). Στη συνέχεια, επιλέξτε τη χώρα/περιοχή σας χρησιμοποιώντας τα \leftarrow/\rightarrow και πιέστε το ENTER. Τα δεδομένα προσυντονισμού του συντονιστή θα μεταφερθούν από την τηλεόρασή σας σε αυτόν τον εγγραφέα DVD. (Για λεπτομέρειες, ανατρέξτε στις οδηγίες χρήσης που παρέχονται με την τηλεόρασή σας.)

Για να παραλείψετε αυτή τη ρύθμιση, επιλέξτε το “Do not set”. Για να ρυθμίσετε τις θέσεις των προγραμμάτων χειροκίνητα, δείτε στη σελίδα 89.

◆ Ρύθμιση Ρολογιού

Επιλέξτε το “Αυτό” (Αυτόματο) όταν ένα πρόγραμμα στην περιοχή σας εκπέμπει ένα χρονικό σήμα. Εμφανίζεται η οθόνη “Αυτόματης Ρύθμισης Ρολογιού” (Auto Clock Setting).

1 Επιλέξτε τη θέση προγράμματος του σταθμού που μεταφέρει το χρονικό σήμα χρησιμοποιώντας τα \leftarrow/\rightarrow .

2 Επιλέξτε το “Έναρξη” (Start) χρησιμοποιώντας το \downarrow και πιέστε το ENTER. Αν δεν μπορεί να βρεθεί ένα σήμα ρολογιού, πιέστε το \curvearrowright RETURN και ρυθμίστε το ρολόι χειροκίνητα.

Για να ρυθμίσετε το ρολόι χειροκίνητα, επιλέξτε το “Manual”. Εμφανίζεται η οθόνη “Χειροκίνητης Ρύθμισης Ρολογιού” (Manual Clock Setting).

1 Επιλέξτε τη ζώνη ώρας της περιοχής σας χρησιμοποιώντας τα \leftarrow/\rightarrow και πιέστε το \downarrow .

2 Επιλέξτε το “On” αν είστε στην περίοδο θερινής ώρας και πιέστε το ENTER.

3 Ρυθμίστε την ημέρα, το μήνα, το έτος, την ώρα και τα λεπτά χρησιμοποιώντας τα $\leftarrow/\uparrow/\downarrow/\rightarrow$ και πιέστε το ENTER για να ξεκινήσει το ρολόι.

◆ Μέγεθος Οθόνης TV (σελίδα 100)

Εάν διαθέτετε μια τηλεόραση ευρείας οθόνης, επιλέξτε το “Wide (16:9)”. Εάν διαθέτετε μια κανονική τηλεόραση, επιλέξτε το “Standard (4:3)”. Οι ρυθμίσεις αυτές καθορίζουν τον τρόπο με τον οποίο θα εμφανίζονται οι εικόνες “ευρείας οθόνης” στην τηλεόρασή σας.

Συνδέσεις και Ρυθμίσεις

◆ Progressive

Αν συνδέσετε μια τηλεόραση προοδευτικού φορμά σε αυτόν τον εγγραφέα DVD χρησιμοποιώντας τους ακροδέκτες COMPONENT VIDEO OUT, επιλέξτε το “Συμβατή” (Compatible).

◆ Προειδοποιητικά μηνύματα Σκληρού δίσκου (HDD)

Διαβάστε τα προειδοποιητικά μηνύματα του σκληρού δίσκου και πιέστε το ENTER.

4 Επιλέξτε το “Ολοκλήρωση Ρύθμισης” (Finish Setup) χρησιμοποιώντας τα ↑/↓ και πιέστε το ENTER.

Η “Εύκολη Ρύθμιση” έχει ολοκληρωθεί.

Για να επιστρέψετε στο προηγούμενο βήμα

Πιέστε το ⏪ RETURN.

🔍 Υπόδειξη

Εάν θέλετε να εκτελέσετε ξανά την “Εύκολη Ρύθμιση”, επιλέξτε το “Εύκολη Ρύθμιση” (Easy Setup) από το “Basic” του “Initial Setup” στο Μενού Συστήματος (System Menu) (σελίδα 88).

Σύνδεση ενός Βίντεο (VCR) ή Παρόμοιας Συσκευής

Αφού αποσυνδέσετε το καλώδιο ρεύματος του εγγραφέα DVD από την πρίζα, συνδέστε ένα Βίντεο (VCR) ή μια παρόμοια συσκευή στους ακροδέκτες LINE IN αυτής της συσκευής.

Δείτε επίσης τις οδηγίες χρήσης που παρέχονται με την συνδεδεμένη συσκευή.

Για να πραγματοποιήσετε εγγραφή σε αυτή τη συσκευή, δείτε το τμήμα "Εγγραφή Από Συνδεδεμένες Συσκευές" στη σελίδα 48.

Σύνδεση στον ακροδέκτη LINE 1 / DECODER

Συνδέστε ένα Βίντεο (VCR) ή μια παρόμοια συσκευή εγγραφής στον ακροδέκτη LINE 1 / DECODER αυτής της συσκευής εγγραφής.

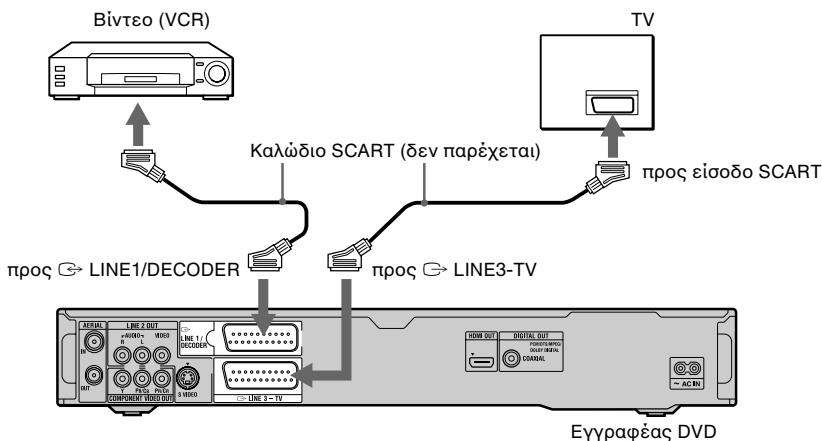

Σημειώσεις

- Οι εικόνες που περιέχουν σήματα προστασίας από αντιγραφή που απαγορεύουν κάθε αντιγραφή δεν μπορούν να εγγραφούν.
- Εάν περάσετε το σήμα του εγγραφέα DVD μέσα από το Βίντεο, ενδέχεται να μην λαμβάνετε καθαρή εικόνα στην τηλεόρασή σας.



Φροντίστε να συνδέσετε το Βίντεό σας στον εγγραφέα DVD και την τηλεόρασή σας με τη σειρά που φαίνεται παρακάτω. Για να παρακολουθήσετε βιντεοταινίες, δείτε τις μέσω μιας δεύτερης εισόδου γραμμής (Line) στην τηλεόρασή σας.

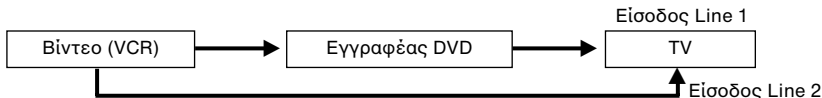

- Οι λειτουργίες του SMARTLINK δεν είναι διαθέσιμες για συσκευές συνδεδεμένες μέσω του ακροδέκτη LINE 1 / DECODER του εγγραφέα DVD.
- Όταν αντιγράφετε σε ένα Βίντεο από αυτόν τον εγγραφέα DVD, μην αλλάζετε την πηγή εισόδου σε TV πιέζοντας το πλήκτρο TV/DVD στο τηλεχειριστήριο.
- Εάν αποσυνδέσετε το καλώδιο ρεύματος του εγγραφέα DVD, δεν θα μπορείτε να δείτε τα σήματα από τη συνδεδεμένη συσκευή βίντεο.

συνεχίζεται

Σύνδεση στους ακροδέκτες LINE 2 IN του μπροστινού πίνακα

Συνδέστε ένα Βίντεο (VCR) ή μια παρόμοια συσκευή εγγραφής στους ακροδέκτες LINE 2 IN αυτής της συσκευής εγγραφής. Εάν η συσκευή διαθέτει έναν ακροδέκτη S-Video, μπορείτε να χρησιμοποιήσετε ένα καλώδιο S-Video αντί για ένα καλώδιο ήχου/εικόνας.

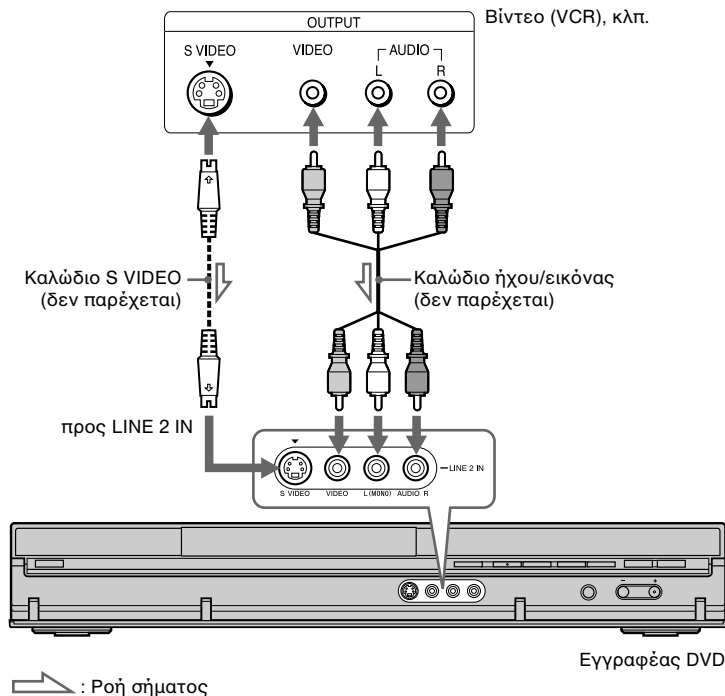

🔊 Υπόδειξη

Όταν η συνδεδεμένη συσκευή παρέχει μόνο μονοφωνικό ήχο, συνδέστε μόνο τους ακροδέκτες εισόδου L (MONO) και VIDEO στο μπροστινό μέρος της συσκευής εγγραφής. Μην συνδέσετε τον ακροδέκτη εισόδου R.

🔧 Σημειώσεις

- Μην συνδέσετε τον κίτρινο ακροδέκτη LINE IN (VIDEO) όταν χρησιμοποιείτε καλώδιο S-Video.
- Μην συνδέσετε τον ακροδέκτη εξόδου αυτής της συσκευής εγγραφής στον ακροδέκτη εισόδου μιας άλλης συσκευής που είναι συνδεδεμένη στον ακροδέκτη εισόδου αυτής της συσκευής. Μπορεί να προκληθεί θόρυβος (ανατροφοδότηση).
- Μην συνδέσετε περισσότερους από έναν τύπους καλωδίων εικόνας στον εγγραφέα DVD και την τηλεόρασή σας ταυτόχρονα.

Σύνδεση με έναν Δορυφορικό ή Ψηφιακό Συντονιστή

Συνδέστε έναν δορυφορικό ή ψηφιακό συντονιστή σε αυτή τη συσκευή εγγραφής χρησιμοποιώντας τον ακροδέκτη LINE 1 / DECODER. Αποσυνδέστε το καλώδιο ρεύματος της συσκευής εγγραφής από την πρίζα πριν συνδέσετε τον συντονιστή. Για να χρησιμοποιήσετε τη λειτουργία Συγχρονισμένης Εγγραφής (Synchro Rec), δείτε παρακάτω. ΜΗΝ ρυθμίσετε το “LINE 1 In” του “Video In/Out” στη θέση “Decoder” (σελίδα 93) όταν πραγματοποιείτε αυτή τη σύνδεση.

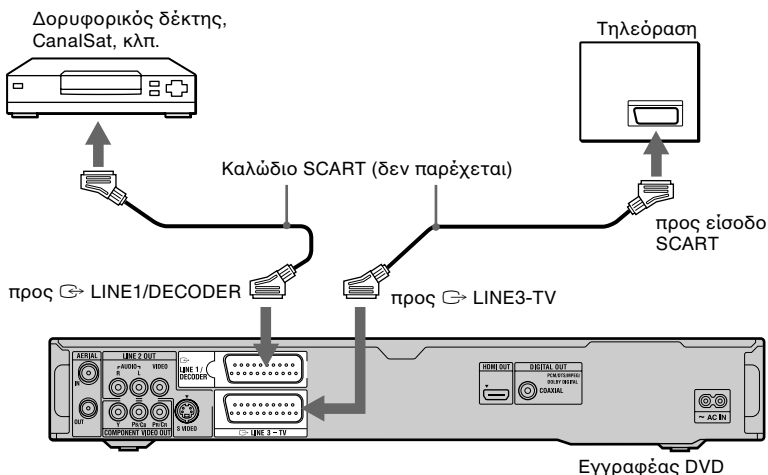

Εάν ο δορυφορικός δέκτης μπορεί να παρέχει έξοδο σήματος RGB

Αυτός ο εγγραφέας DVD δέχεται σήματα RGB. Εάν ο δορυφορικός δέκτης μπορεί να παρέχει σήματα RGB, συνδέστε τον ακροδέκτη TV SCART του δορυφορικού δέκτη στον ακροδέκτη LINE 1 / DECODER και ρυθμίστε το “LINE 1 In” στη θέση “RGB” στη ρύθμιση “Video In/Out” (σελίδα 93). Δείτε τις οδηγίες χρήσης που παρέχονται με τον δέκτη set top box.

Εάν θέλετε να χρησιμοποιήσετε τη λειτουργία Synchro Rec

Αυτή η σύνδεση είναι απαραίτητη για να χρησιμοποιήσετε τη λειτουργία Συγχρονισμένης Εγγραφής. Δείτε το τμήμα “Εγγραφή από συνδεδεμένες συσκευές με χρονοδιακόπτη (Synchro Rec)” στη σελίδα 48. Ρυθμίστε το “LINE 1 In” στη ρύθμιση “Video In/Out” (σελίδα 93) σύμφωνα με τις προδιαγραφές του δορυφορικού δέκτη σας. Για περισσότερες πληροφορίες δείτε τις οδηγίες του δορυφορικού δέκτη σας.

Σημειώσεις

- Η Συγχρονισμένη Εγγραφή δεν λειτουργεί με μερικούς δέκτες. Για λεπτομέρειες, δείτε τις οδηγίες χρήσης του δέκτη.
- Εάν αποσυνδέσετε το καλώδιο ρεύματος του εγγραφέα DVD, δεν θα μπορείτε να δείτε το σήμα από τον συνδεδεμένο δέκτη.

Σύνδεση ενός Εξωτερικού Αποκωδικοποιητή

Μπορείτε να παρακολουθήσετε ή να καταγράψετε προγράμματα ενός εξωτερικού αποκωδικοποιητή (αναλογικός αποκωδικοποιητή PAY-TV/Canal Plus) εάν συνδέσετε έναν αποκωδικοποιητή (δεν παρέχεται) στον εγγραφέα DVD. Αποσυνδέστε το καλώδιο ρεύματος της συσκευής εγγραφής από την πρίζα όταν συνδέετε τον αποκωδικοποιητή. Σημειώστε ότι αν ρυθμίσετε το "LINE 1 In" στη θέση "Decoder" στο βήμα 7 του "Ρύθμιση των θέσεων των προγραμμάτων του εξωτερικού αποκωδικοποιητή (αναλογικός αποκωδικοποιητής PAY-TV/Canal Plus)" (σελίδα 27), δεν θα μπορείτε να επιλέξετε το "L1" διότι η Γραμμή 1 θα γίνει αποκλειστική γραμμή για τον αποκωδικοποιητή.

Σύνδεση ενός αποκωδικοποιητή

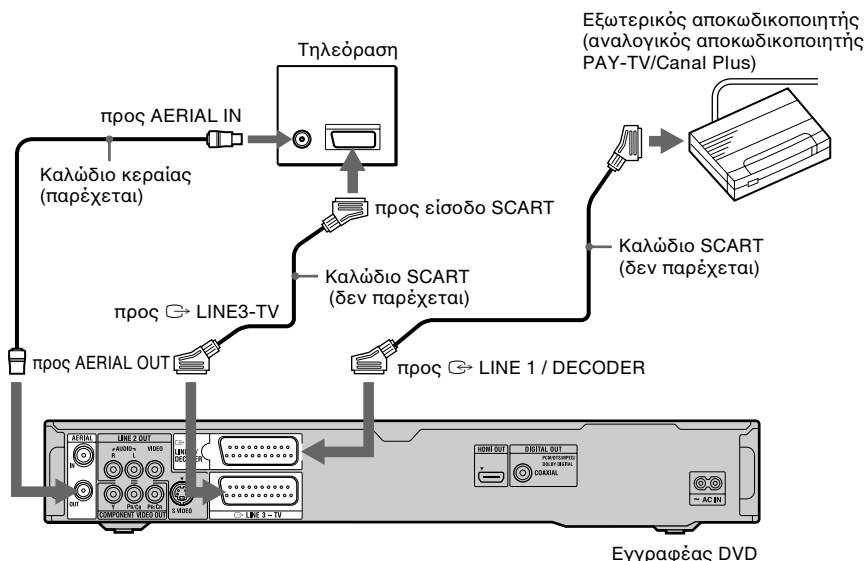

Ρύθμιση των θέσεων των προγραμμάτων του εξωτερικού αποκωδικοποιητή (αναλογικός αποκωδικοποιητής PAY-TV/Canal Plus)

Για να παρακολουθήσετε ή να πραγματοποιήσετε εγγραφή αναλογικών προγραμμάτων PAY-TV/Canal Plus, ρυθμίστε την συσκευή εγγραφής σας ώστε να λαμβάνει τα κανάλια χρησιμοποιώντας την οθόνη. Για να ρυθμίσετε σωστά τα κανάλια, φροντίστε να ακολουθήσετε όλα τα παρακάτω βήματα.

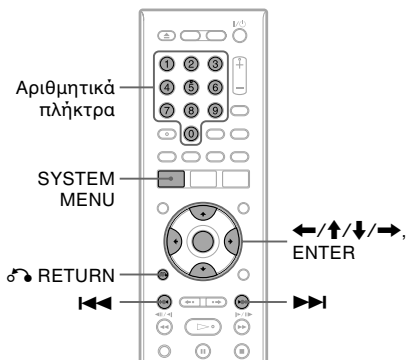

- 1 Πιέστε το **SYSTEM MENU**. Θα εμφανιστεί το Μενού Συστήματος.
- 2 Επιλέξτε το “**Αρχικές Ρυθμίσεις**” (Initial Setup) και πιέστε το **ENTER**.

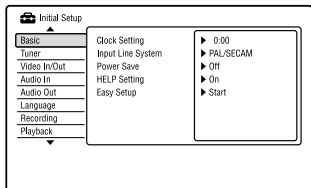

- 3 Επιλέξτε το “**Video In/Out**” και πιέστε το **ENTER**.

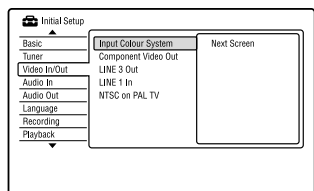

- 4 Επιλέξτε το “**LINE 3 Out**” και πιέστε το **ENTER**.

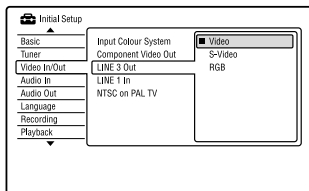

- 5 Πιέστε τα **↑/↓** για να επιλέξετε το “**Video**” ή το “**RGB**” και πιέστε το **ENTER**.
- 6 Επιλέξτε το “**LINE 1 In**” και πιέστε το **ENTER**.

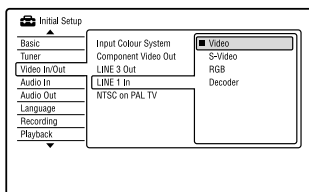

- 7 Πιέστε τα **↑/↓** για να επιλέξετε το “**Decoder**” (Αποκωδικοποιητής) και πιέστε το **ENTER**.
- 8 Πιέστε το **RETURN** για να επαναφέρετε τον κέρσορα στην αριστερή στήλη.
- 9 Επιλέξτε το “**Συντονιστής**” (Tuner) και πιέστε το **ENTER**.

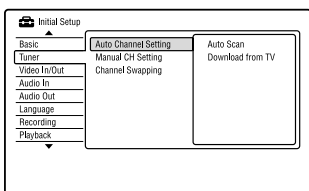

- 10 Επιλέξτε το “**Χειροκίνητη Ρύθμιση Καναλιών**” (Manual CH Setting) και πιέστε το **ENTER**.
- 11 Πιέστε το “**Επόμενη Οθόνη**” (Next Screen) και πιέστε το **ENTER**.

συνεχίζεται

- 12** Επιλέξτε τη χώρα / περιοχή σας και πιέστε το **ENTER**.

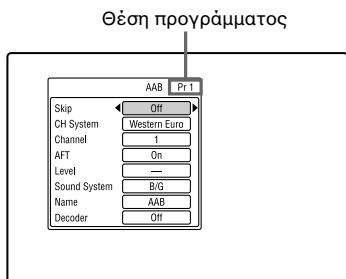

- 13** Επιλέξτε την επιθυμητή θέση προγράμματος χρησιμοποιώντας τα **◀◀/▶▶** ή τα αριθμητικά πλήκτρα.
- 14** Επιλέξτε το "Κανάλι" (Channel) χρησιμοποιώντας τα **↑/↓**.
- 15** Επιλέξτε τη θέση προγράμματος εξωτερικού αναλογικού αποκωδικοποιητή χρησιμοποιώντας τα **←/→**.
- 16** Επιλέξτε το "Σύστημα Ήχου" (Sound System) χρησιμοποιώντας τα **↑/↓**.
- 17** Πιέστε τα **←/→** για να επιλέξετε ένα διαθέσιμο τηλεοπτικό σύστημα, **BG, DK, I, ή L**.
Για την λήψη εκπομπών στη Γαλλία, επιλέξτε το "L".
- 18** Επιλέξτε το "Decoder" χρησιμοποιώντας τα **↑/↓**.
- 19** Επιλέξτε το "On" χρησιμοποιώντας τα **←/→** και πιέστε το **ENTER**.

Για να επιστρέψετε στο προηγούμενο βήμα

Πιέστε το **↶** RETURN.

🔊 Σημείωση

Αν αποσυνδέσετε το καλώδιο ρεύματος της συσκευής εγγραφής, δεν θα μπορείτε να δείτε το σήμα από τον συνδεδεμένο αποκωδικοποιητή.

Οκτώ Βασικοί Χειρισμοί

– Εξοικείωση με τον Εγγραφέα DVD Σας

1. Τοποθέτηση ενός Δίσκου

+RW -RWVR -RWVideo +R -RVR -RVideo
DVD VCD CD DATA DVD DATA CD

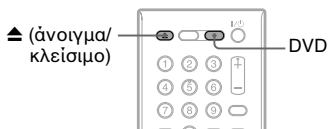

1 Πιέστε το DVD.

2 Πιέστε το ▲ (άνοιγμα/κλείσιμο) και τοποθετήστε έναν δίσκο στο συρτάρι των δίσκων.

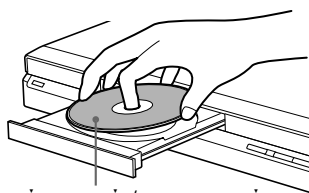

Η πλευρά εγγραφής/αναπαραγωγής προς τα κάτω

3 Πιέστε το ▲ (άνοιγμα/κλείσιμο) για να κλείσετε το συρτάρι των δίσκων.

Περιμένετε μέχρι να σταματήσει να εμφανίζεται το "LOAD" στην οθόνη του μπροστινού πίνακα.

Οι μη χρησιμοποιημένοι δίσκοι DVD διαμορφώνονται αυτόματα.

- Σχετικά με τους δίσκους DVD-RW
Οι δίσκοι DVD-RW διαμορφώνονται στο μορφότυπο εγγραφής (λειτουργία VR ή λειτουργία Video) που έχει καθοριστεί στο "Διαμόρφωση DVD-RW" των "Βασικών" ρυθμίσεων στις "Ρυθμίσεις Δίσκων" (σελίδα 86).

- Σχετικά με τους δίσκους DVD-R
Οι δίσκοι DVD-R διαμορφώνονται αυτόματα στη λειτουργία Video. Για να διαμορφώσετε έναν μη χρησιμοποιημένο δίσκο DVD-R στη λειτουργία VR, διαμορφώστε τον δίσκο χρησιμοποιώντας την επιλογή "Διαμόρφωση" (Format) (σελίδα 40) **πριν** πραγματοποιήσετε κάποια εγγραφή.

Εάν ο δίσκος είναι εγγράψιμος με αυτή τη συσκευή εγγραφής, μπορείτε να επαναδιαμορφώσετε χειροκίνητα τον δίσκο για να δημιουργήσετε έναν κενό δίσκο (σελίδα 40).

2. Εγγραφή ενός Προγράμματος

HDD +RW -RWVR -RWVideo +R -RVR
-RVideo

Το τμήμα αυτό εισαγάγει τους βασικούς χειρισμούς για την εγγραφή ενός τρέχοντος τηλεοπτικού προγράμματος στον σκληρό δίσκο (HDD) ή σε έναν δίσκο (DVD). Για πληροφορίες σχετικά με την πραγματοποίηση εγγραφών με χρονοδιακόπτη, δείτε στη σελίδα 41.

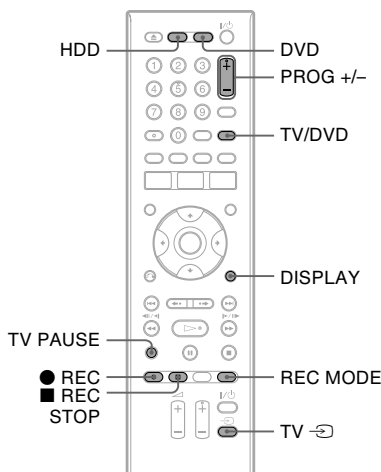

1 Πιέστε το HDD ή το DVD.

Εάν θέλετε να πραγματοποιήσετε εγγραφή σε ένα DVD, τοποθετήστε ένα εγγράψιμο DVD.

2 Πιέστε το PROG +/- για να επιλέξετε την θέση προγράμματος ή την πηγή εισόδου που θέλετε να γράψετε.

συνεχίζεται

Οκτώ Βασικοί Χειρισμοί

– Εξοικείωση με τον Εγγραφέα DVD Σας

3 Πιέστε επανειλημμένα το REC MODE για να επιλέξετε τη λειτουργία εγγραφής.

Κάθε φορά που πιέζετε αυτό το πλήκτρο, οι ενδείξεις στην οθόνη της τηλεόρασης αλλάζουν ως εξής:

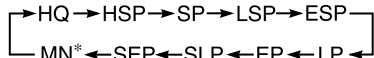

* Διαθέσιμο όταν το “Manual Rec. Mode” είναι ρυθμισμένο σε “On (go to setup)” στις ρυθμίσεις “Εγγραφής” (σελίδα 97).
Για περισσότερες λεπτομέρειες σχετικά με τη λειτουργία εγγραφής, δείτε στη σελίδα 41.

4 Πιέστε το ● REC.

Η εγγραφή αρχίζει.

Όταν πραγματοποιείτε εγγραφή στον σκληρό δίσκο, η εγγραφή σταματάει αυτόματα μετά από 12 ώρες συνεχούς εγγραφής, ή όταν γεμίσει ο σκληρός δίσκος (HDD). Όταν πραγματοποιείτε εγγραφή σε ένα DVD, η εγγραφή σταματάει όταν γεμίσει το DVD.

Για να σταματήσετε την εγγραφή

Πιέστε το ■ REC STOP.

Σημειώστε ότι ενδέχεται να απαιτηθούν μερικά δευτερόλεπτα για να σταματήσει η εγγραφή.

Για να παρακολουθήσετε ένα άλλο πρόγραμμα ενώ πραγματοποιείται εγγραφή

Εάν η τηλεόρασή σας είναι συνδεδεμένη στον ακροδέκτη LINE 3 - TV, ρυθμίστε την τηλεόρασή σας στην είσοδο TV χρησιμοποιώντας το πλήκτρο TV/DVD και επιλέξτε το πρόγραμμα που θέλετε να παρακολουθήσετε. Εάν η τηλεόρασή σας είναι συνδεδεμένη στους ακροδέκτες LINE 2 OUT ή COMPONENT VIDEO OUT, ρυθμίστε την τηλεόραση στην είσοδο TV χρησιμοποιώντας το πλήκτρο TV (σελίδα 19).

TV Direct Rec (μόνο για συνδέσεις SMARTLINK)

Όταν η TV είναι σε λειτουργία και ο εγγραφέας DVD είναι απενεργοποιημένος, πιέστε το TV PAUSE. Ο εγγραφέας DVD τίθεται αυτόματα σε λειτουργία και αρχίζει την εγγραφή του προγράμματος που παρακολουθείτε στην

τηλεόρασή σας στον σκληρό δίσκο. Ρυθμίστε το “Παύση TV” (TV Pause) σε “TV’s Tuner” στις “Επιλογές 2” (Options 2) (σελίδα 106).

Σημειώσεις

- Για να απενεργοποιήσετε τη λειτουργία TV Direct Rec., ρυθμίστε το “SMARTLINK” στη θέση “Pass Through” στις “Επιλογές” (Options) (σελίδα 106).
- Αν πιέσετε το πλήκτρο I/⏻ κατά τη διάρκεια της εγγραφής, ο εγγραφέας σταματάει την εγγραφή και τίθεται εκτός λειτουργίας.
- Μετά την πίεση του ● REC, ενδέχεται να απαιτηθεί ένα μικρό χρονικό διάστημα μέχρι την έναρξη της εγγραφής.
- Δεν μπορείτε να αλλάξετε τη λειτουργία εγγραφής κατά τη διάρκεια της εγγραφής.
- Εάν σημειωθεί διακοπή ρεύματος, το πρόγραμμα που καταγράφετε μπορεί να σβηστεί.
- Δεν μπορείτε να παρακολουθείτε ένα πρόγραμμα PAY-TV/Canal Plus ενώ πραγματοποιείτε εγγραφή ενός άλλου προγράμματος PAY-TV/Canal Plus.
- Για να χρησιμοποιήσετε τη λειτουργία TV Direct Rec, πρέπει πρώτα να ρυθμίσετε σωστά το ρολόι της συσκευής.

Έλεγχος της κατάστασης του δίσκου κατά τη διάρκεια της εγγραφής

Μπορείτε να ελέγχετε τις πληροφορίες εγγραφής, όπως τον χρόνο εγγραφής ή τον τύπο του δίσκου.

Πιέστε το DISPLAY κατά τη διάρκεια της εγγραφής.

Εμφανίζονται οι πληροφορίες εγγραφής.

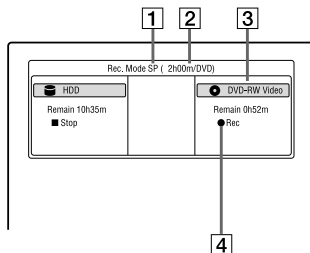

- 1 Λειτουργία εγγραφής
- 2 Χρόνος εγγραφής
- 3 Τύπος δίσκου / μορμά
- 4 Κατάσταση εγγραφής

Πιέστε το DISPLAY για να αποκρύψετε τις ενδείξεις.

3. Αναπαραγωγή του Καταγραμμένου Προγράμματος (Λίστα Τίτλων)



Για να αναπαράγετε έναν καταγραμμένο τίτλο, επιλέξτε τον τίτλο από τη Λίστα Τίτλων.

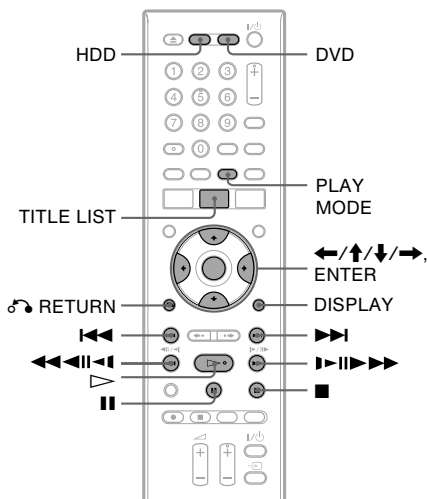

1 Πιέστε το HDD (σκληρός δίσκος) ή το DVD.

Εάν επιλέξετε το DVD, τοποθετήστε έναν δίσκο DVD (δείτε το “1. Τοποθέτηση ενός Δίσκου” στη σελίδα 29).

Η αναπαραγωγή αρχίζει αυτόματα, ανάλογα με τον δίσκο.

2 Πιέστε το TITLE LIST.

Για να εμφανιστεί η Λίστα 8 Τίτλων, πιέστε το ← για να επιλέξετε το “Εμφάνιση Τίτλων” (Title View) και πιέστε το ENTER. Στη συνέχεια επιλέξτε το “8 Τίτλοι” χρησιμοποιώντας τα ↑/↓ και πιέστε το ENTER.

Λίστα 4 Τίτλων (Παράδειγμα: HDD)

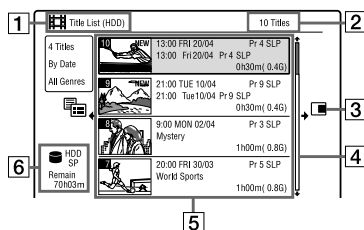

Λίστα 8 Τίτλων

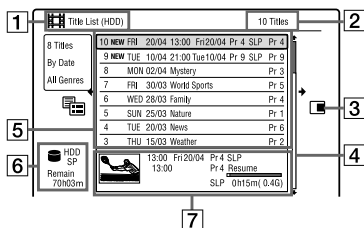

1 Τύπος δίσκου: Εμφανίζει το μέσο αποθήκευσης, HDD (σκληρός δίσκος) ή DVD.

2 Συνολικός αριθμός τίτλων

3 Υπομενού:

Πιέστε το → για να εμφανιστεί το υπομενού.

Το υπομενού εμφανίζει επιλογές διαθέσιμες μόνο για το επιλεγμένο στοιχείο. Οι επιλογές που εμφανίζονται διαφέρουν, ανάλογα με το μοντέλο, την περίπτωση και τον τύπο του δίσκου.

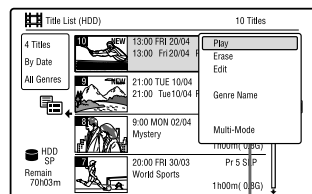

Υπομενού

4 Ράβδος κύλισης:

Εμφανίζεται όταν δεν χωρούν όλοι οι τίτλοι στη λίστα. Για να δείτε τους τίτλους που δεν φαίνονται, πιέστε τα ↑/↓.

συνεχίζεται

Οκτώ Βασικοί Χειρισμοί

- Εξοικείωση με τον Εγγραφέα DVD Σας

- 5** Πληροφορίες τίτλου:
Εμφανίζει τον αριθμό τίτλου, την μικρογραφία ευρετηρίου (αναπαραγόμενη εικόνα για τον επιλεγμένο τίτλο, ακίνητη εικόνα για τους άλλους τίτλους), την ημερομηνία εγγραφής, το όνομα του σταθμού από τον οποίο πραγματοποιήθηκε η εγγραφή (ή τον αριθμό καναλιού), τη λειτουργία εγγραφής, το όνομα του τίτλου και το μέγεθος του τίτλου.
“Recording”: Δείχνει ότι πραγματοποιείται εγγραφή του τίτλου.

 : Σημειώνει τους προστατευμένους τίτλους.

“NEW”: Δείχνει ότι ο τίτλος έχει εγγραφεί πρόσφατα (δεν έχει αναπαραχθεί) (μόνο HDD).

 : Πιέστε το DISPLAY για να εμφανιστεί το “COPY”. Το “COPY” δείχνει τους τίτλους που περιέχουν σήματα προστασίας αντιγραφής “Copy Once” (μόνο HDD) (σελίδα 70).

 : Δείχνει ότι ο τίτλος έχει εγγραφεί χρησιμοποιώντας τη λειτουργία Ενημέρωσης (Update).

Εικονίδια είδους: Δείχνει το είδος του τίτλου (μόνο HDD).

- 6** Εναπομένον χρόνος του τρέχοντος δίσκου στην τρέχουσα λειτουργία εγγραφής (παράδειγμα: λειτουργία SP)



- 7** Λεπτομερείς πληροφορίες για τον επιλεγμένο τίτλο
Ο χρόνος του σημείου συνέχισης της αναπαραγωγής φαίνεται στη λίστα 8 Τίτλων.

- 3** Επιλέξτε έναν τίτλο χρησιμοποιώντας τα  και πιέστε το ENTER.
Η αναπαραγωγή αρχίζει από τον επιλεγμένο τίτλο.

Για να σταματήσετε την αναπαραγωγή

Πιέστε το  (στοπ).



Για να δείτε τους τίτλους ανά σελίδα (Λειτουργία Σελίδας)

Πιέστε τα  στην εμφάνιση λίστας τίτλων. Κάθε φορά που πιέσετε τα , ολοκλήρωση η λίστα τίτλων μετακινείται μπροστά/πίσω κατά μια σελίδα.



Σχετικά με την λίστα τίτλων για τους δίσκους DVD-RW / DVD-R (λειτουργία VR)

Μπορείτε να επιλέξετε την εμφάνιση Πρωτότυπων Τίτλων (Original) ή Τίτλων λίστας Αναπαραγωγής (Playlist) στη λίστα τίτλων.

- 1** Πιέστε το  ενώ εμφανίζεται η λίστα τίτλων.



- 2** Επιλέξτε το “Πρωτότυποι” (Original) χρησιμοποιώντας τα  και πιέστε το ENTER.
3 Επιλέξτε το “Πρωτότυποι” (Original) ή “λίστα Αναπαραγωγής” (Playlist) χρησιμοποιώντας τα  και πιέστε το ENTER.

Για να αλλάξετε τη σειρά των τίτλων στον σκληρό δίσκο (Ταξινόμηση)

- 1** Πιέστε το  ενώ εμφανίζεται η λίστα τίτλων.
2 Επιλέξτε το “Ταξινόμηση Τίτλων” (Sort Titles) χρησιμοποιώντας τα  και πιέστε το ENTER.
3 Επιλέξτε το αντικείμενο χρησιμοποιώντας τα  και πιέστε το ENTER.



Σειρά	Ταξινόμηση
Ημερομηνία	Με τη σειρά με την οποία έχουν εγγραφεί οι τίτλοι. Ο πιο πρόσφατος τίτλος τοποθετείται στην κορυφή της λίστας.
Τίτλοι που δεν έχουν αναπαραχθεί	Με τη σειρά εγγραφής των τίτλων. Ο πιο πρόσφατος τίτλος που δεν έχει ακόμα αναπαραχθεί τοποθετείται στην κορυφή της λίστας. Οι Τίτλοι λίστας Αναπαραγωγής δεν εμφανίζονται.
Τίτλος	Με αλφαβητική σειρά.
Αριθμός	Με την σειρά των αριθμών των καταγραμμένων τίτλων.

Αναζήτηση ενός τίτλου με βάση το είδος (μόνο HDD)

- 1** Πιέστε το  ενώ εμφανίζεται η λίστα τίτλων.
2 Επιλέξτε το “Είδος” (Genre) χρησιμοποιώντας τα  και πιέστε το ENTER.
3 Επιλέξτε ένα είδος χρησιμοποιώντας τα  και πιέστε το ENTER.

Για να αλλάξετε την εικόνα ευρετηρίου ενός τίτλου (Μικρογραφία)

Μετά την εγγραφή, η πρώτη σκηνή της εγγραφής (του τίτλου) καθορίζεται αυτόματα ως εικόνα ευρετηρίου. Μπορείτε να επιλέξετε μια αγαπημένη σας σκηνή για την μικρογραφία που εμφανίζεται στη λίστα τίτλων.

- 1** Πιέστε το TITLE LIST.
Για τους δίσκους DVD-RW / DVD-R (λειτουργία VR), αλλάξτε λίστα τίτλων, εάν είναι απαραίτητο.
2 Επιλέξτε έναν τίτλο και πιέστε το . Εμφανίζεται το υπομενού.
3 Επιλέξτε το “Επεξεργασία” (Edit) χρησιμοποιώντας τα  και πιέστε το ENTER.
4 Επιλέξτε το “Καθορισμός Μικρογραφίας” (Set Thumbnail) χρησιμοποιώντας τα  και πιέστε το ENTER.
Εμφανίζεται η οθόνη καθορισμού της μικρογραφίας και ο επιλεγμένος τίτλος αρχίζει να αναπαράγεται.

5 Ενώ παρακολουθείτε την εικόνα, πιέστε το **▷**, **⏏** ή τα **◀◀◀◀◀◀ / ▶▶▶▶▶▶** για να επιλέξετε τη σκηνή που θέλετε να χρησιμοποιήσετε ως μικρογραφία και πιέστε το **⏏**.

Γίνεται παύση της αναπαραγωγής. Μπορείτε επίσης να επιλέξετε μια σκηνή χρησιμοποιώντας το πλήκτρο PLAY MODE (σελίδα 60).

6 Επιλέξτε το "OK" χρησιμοποιώντας τα **↑/↓** και πιέστε το ENTER.

Η σκηνή καταχωρείται ως μικρογραφία για τον τίτλο.

Για να επανέλθετε στη Λίστα Τίτλων, πιέστε το **↶** RETURN.

Για να αλλάξετε τη λειτουργία προεπισκόπησης μικρογραφιών (Set Preview) (μόνο HDD)

Μπορείτε να επιλέξετε το "Γρήγορη Προεπισκόπηση" (Quick Preview) ή το "Κανονική Προεπισκόπηση" (Normal) για τη λειτουργία προεπισκόπησης μικρογραφιών στη Λίστα Τίτλων. Ρυθμίστε το "Set Preview" στις "Επιλογές" (Options) (σελίδα 106).

Για να αποκρύψετε τη Λίστα Τίτλων

Πιέστε το TITLE LIST.

🔦 Υπόδειξη

Μπορείτε να επιλέξετε το "Title List" από το Μενού Συστήματος.

🔍 Σημειώσεις

- Τα ονόματα των τίτλων μπορεί να μην εμφανιστούν για δίσκους DVD που δημιουργήθηκαν σε άλλες συσκευές εγγραφής DVD.
- Μπορεί να χρειαστούν μερικά δευτερόλεπτα για την εμφάνιση των μικρογραφιών.
- Μετά την επεξεργασία, η μικρογραφία του τίτλου μπορεί να αλλάξει στην πρώτη σκηνή της εγγραφής (τίτλος).
- Μετά την αντιγραφή, η μικρογραφία τίτλου που είχε καθοριστεί στην αρχική εγγραφή ακυρώνεται.
- Όταν η Λίστα Τίτλων δεν εμφανίζεται πιέζοντας το πλήκτρο TITLE LIST, το DVD δεν έχει Λίστα Τίτλων. Σε αυτή την περίπτωση, δοκιμάστε να πιέσετε το πλήκτρο TOP MENU για να εμφανιστεί το μενού του DVD.

4. Εμφάνιση του Χρόνου Αναπαραγωγής και των Πληροφοριών Αναπαραγωγής



Μπορείτε να ελέγξετε τον χρόνο αναπαραγωγής του τρέχοντος τίτλου, κεφαλαίου, κομματιού, ή δίσκου. Επίσης, μπορείτε να ελέγξετε το όνομα δίσκου που είναι γραμμένο στον δίσκο DVD/CD.

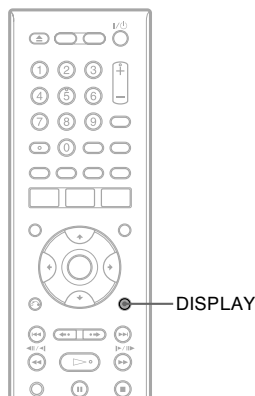

Πιέστε επανειλημμένα το DISPLAY.

Οι θόνοι διαφέρουν ανάλογα με τον τύπο του δίσκου ή την κατάσταση αναπαραγωγής.

Σε κατάσταση στοπ

Παράδειγμα: δίσκος DVD-RW στη λειτουργία VR

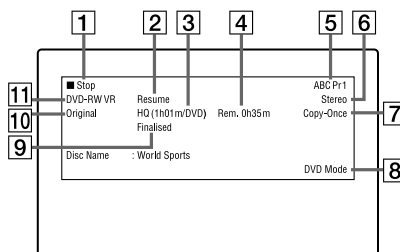

συνεχίζεται

Οκτώ Βασικοί Χειρισμοί

- Εξοικείωση με τον Εγγραφέα DVD Σας

Κατά τη διάρκεια της αναπαραγωγής

Παράδειγμα: δίσκος DVD-R στη λειτουργία Video

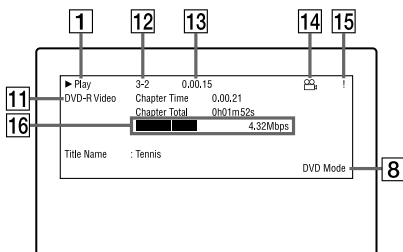

Υποδείξεις

- Όταν το “On Screen Display” είναι στη θέση “On” (προεπιλογή) στις “Επιλογές” (Options) (σελίδα 105), οι πληροφορίες εμφανίζονται αυτόματα στην οθόνη όταν η συσκευή εγγραφής είναι σε λειτουργία.
- Για να αυξήσετε τον χώρο στο δίσκο, δείτε το “Για να ελευθερώσετε χώρο στο δίσκο” (σελίδα 63).

Σημείωση

Ο χρόνος αναπαραγωγής των κομματιών ήχου MP3 ενδέχεται να μην εμφανίζεται σωστά.

- 1 Κατάσταση αναπαραγωγής
- 2 Δείχνει ότι είναι διαθέσιμη η λειτουργία Resume Play (σελίδα 52).
- 3 Τρέχουσα επιλεγμένη λειτουργία εγγραφής (εναπομένον χρόνος εγγραφής στο DVD / τύπος δίσκου) (σελίδα 41)
- 4 Χρόνος που απομένει
- 5 Όνομα σταθμού και αριθμός καναλιού
- 6 Ρύθμιση ήχου του τρέχοντος προγράμματος
- 7 Περιορισμοί εγγραφής για το τρέχον πρόγραμμα
- 8 Λειτουργία TV ή λειτουργία DVD (σελίδα 20)
- 9 Πληροφορίες δίσκου
- 10 Τύπος τίτλου (Πρωτότυπος ή Λίστα Αναπαραγωγής) για δίσκους DVD-RW / DVD-R στη λειτουργία VR
- 11 Τύπος δίσκου / μορφή (σελίδα 8). Εμφανίζει τους οριστικοποιημένους δίσκους της λειτουργίας Video ως “DVD-Video”.
- 12 Αριθμός τίτλου - αριθμός κομματιού (σελίδα 60)
- 13 Χρόνος αναπαραγωγής
- 14 Ένδειξη πολλαπλών γωνιών (σελίδα 51)
- 15 Ένδειξη προστασίας αντιγραφής (σελίδα 70)
- 16 Ράβδος και ρυθμός μετάδοσης δεδομένων

5. Αλλαγή του Ονόματος ενός Καταγραμμένου Προγράμματος



Μπορείτε να τιτλοφορήσετε έναν δίσκο DVD, έναν τίτλο, ή ένα πρόγραμμα εισάγοντας χαρακτήρες. Μπορείτε να εισάγετε μέχρι 64 χαρακτήρες για το όνομα ενός τίτλου που έχει εγγραφεί στον σκληρό δίσκο (HDD) / σε έναν δίσκο DVD-RW/DVD-R (λειτουργία VR), 40 χαρακτήρες για το όνομα ενός τίτλου που έχει εγγραφεί σε έναν δίσκο DVD+RW/DVD-RW (λειτουργία Video) / DVD+R/DVD-R (λειτουργία Video), αλλά ο πραγματικός αριθμός χαρακτήρων που θα εμφανίζεται στα μενού όπως για παράδειγμα στη Λίστα Τίτλων θα ποικίλει. Τα παρακάτω βήματα εξηγούν πώς να αλλάξετε το όνομα ενός καταγραμμένου προγράμματος.

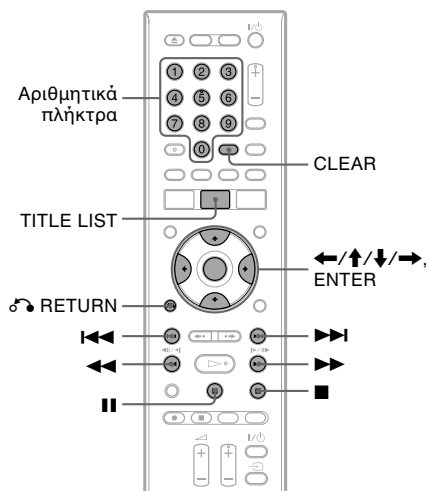

- 1 Πιέστε το **TITLE LIST**.
- 2 Επιλέξτε έναν τίτλο και πιέστε το **→**. Εμφανίζεται το υπομενού.
- 3 Επιλέξτε το “Επεξεργασία” (Edit) και πιέστε το **ENTER**.
- 4 Επιλέξτε το “Title Name” (Όνομα Τίτλου) και πιέστε το **ENTER**.

Εμφανίζεται η οθόνη εισαγωγής χαρακτήρων. Στη γραμμή εισαγωγής εμφανίζεται το τρέχον όνομα.

Γραμμή εισαγωγής

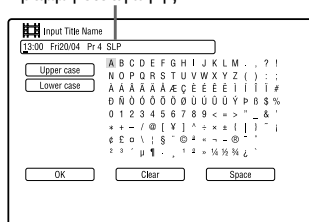

- 5 Μετακινήστε τον κέρσορα στο σημείο που θέλετε να εισάγετε τον χαρακτήρα χρησιμοποιώντας τα **◀/▶**. Για να διαγράψετε όλους τους χαρακτήρες, πιέστε και κρατήστε το **CLEAR** για 2 δευτερόλεπτα ή περισσότερο.

- 6 Επιλέξτε “Κεφαλαία γράμματα” (Upper case) ή “Πεζά γράμματα” (Lower case) χρησιμοποιώντας τα **◀◀/▶▶**. Εμφανίζονται οι χαρακτήρες του επιλεγμένου τύπου. Ο τύπος των χαρακτήρων θα είναι διαφορετικός, ανάλογα με τη γλώσσα που επιλέξατε στην “Εύκολη Ρύθμιση”.

- 7 Πιέστε τα **←/↑/↓/→** για να επιλέξετε τον χαρακτήρα που θέλετε να εισάγετε και πιέστε το **ENTER**. Ο επιλεγμένος χαρακτήρας εμφανίζεται στη γραμμή εισαγωγής. Για να εισάγετε ένα κενό διάστημα, πιέστε το **||** (ή επιλέξτε το “Space” και πιέστε το **ENTER**).

- 8 Επαναλάβετε τα βήματα 6 και 7 για να εισάγετε τους υπόλοιπους χαρακτήρες. Για να διαγράψετε έναν χαρακτήρα, μετακινήστε τον κέρσορα στον χαρακτήρα στην γραμμή εισαγωγής και πιέστε το **CLEAR** (ή επιλέξτε το “Clear” και πιέστε το **ENTER**). Για να εισάγετε έναν χαρακτήρα, μετακινήστε τον κέρσορα στα δεξιά του σημείου όπου θέλετε να εισάγετε τον χαρακτήρα. Επιλέξτε τον χαρακτήρα και πιέστε το **ENTER**. Για να διαγράψετε όλους τους χαρακτήρες, πιέστε και κρατήστε το **CLEAR** για 2 δευτερόλεπτα ή περισσότερο.

συνεχίζεται

Οκτώ Βασικοί Χειρισμοί

– Εξοικείωση με τον Εγγραφέα DVD Σας

- 9** Πιέστε το **■** (ή επιλέξτε το “OK” και πιέστε το **ENTER**).
Για να ακυρώσετε τη ρύθμιση, πιέστε το **↶** RETURN.

Χρήση των αριθμητικών πλήκτρων

Μπορείτε επίσης να χρησιμοποιήσετε τα αριθμητικά πλήκτρα για να εισάγετε χαρακτήρες. Ανατρέξτε στον αριθμό δίπλα σε κάθε σειρά γραμμάτων στην οθόνη της τηλεόρασής σας.

- 1** Στο βήμα 7 παραπάνω, πιέστε ένα αριθμητικό πλήκτρο επανειλημμένα για να επιλέξετε έναν χαρακτήρα.

Παράδειγμα:

Πιέστε μια φορά το πλήκτρο 3 για να εισάγετε το “D”.

Πιέστε τρεις φορές το πλήκτρο 3 για να εισάγετε το “F”.

- 2** Πιέστε το **ENTER** και επιλέξτε τον επόμενο χαρακτήρα.

- 3** Πιέστε το **■** (ή επιλέξτε το “OK” και πιέστε το **ENTER**).

6. Τιτλοφόρηση και Προστασία ενός Δίσκου

Μπορείτε να πραγματοποιήσετε ενέργειες που έχουν αποτέλεσμα σε ολόκληρο τον δίσκο χρησιμοποιώντας τις “Ρυθμίσεις Δίσκων”.

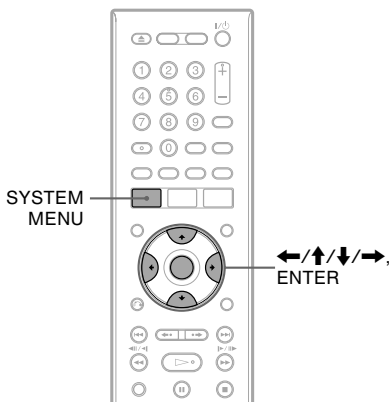

Τιτλοφόρηση ενός δίσκου

+RW **-RWVR** **-RWvideo** **+R** **-RVR** **-Rvideo**

- 1** Τοποθετήστε έναν δίσκο.
Δείτε το “1. Τοποθέτηση ενός Δίσκου” στη σελίδα 29.
- 2** Πιέστε το **SYSTEM MENU**.
Εμφανίζεται το Μενού Συστήματος.
- 3** Επιλέξτε το “Ρυθμίσεις Δίσκων” (**Disc Setup**) και πιέστε το **ENTER**.

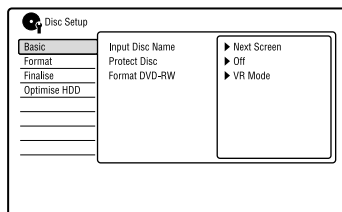

4 Επιλέξτε το “Βασικές Ρυθμίσεις” (Basic) και πιέστε το ENTER.

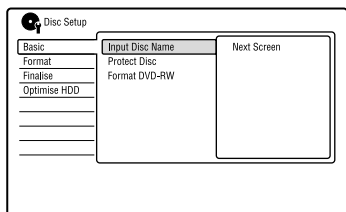

4 Επιλέξτε το “Βασικές Ρυθμίσεις” (Basic) και πιέστε το ENTER.

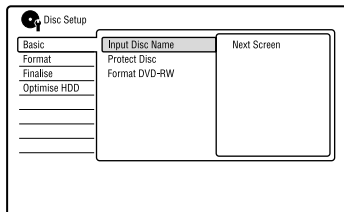

5 Επιλέξτε το “Εισαγωγή Ονόματος Δίσκου” (Input Disc Name) και πιέστε το ENTER.

6 Επιλέξτε το “Επόμενη Οθόνη” (Next Screen) και πιέστε το ENTER.
Εισάγετε το όνομα του δίσκου (σελίδα 35).

5 Επιλέξτε το “Protect Disc” (Προστασία Δίσκου) και πιέστε το ENTER.

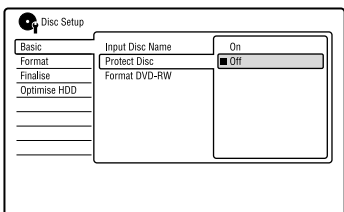

Σημείωση

Μπορείτε να εισάγετε μέχρι 64 χαρακτήρες για το όνομα ενός δίσκου DVD-RW/DVD-R (λειτουργία VR) και 40 χαρακτήρες για το όνομα ενός δίσκου DVD+RW/DVD-RW (λειτουργία Video) / DVD+R/DVD-R (λειτουργία Video). Το όνομα του δίσκου μπορεί να μην εμφανίζεται όταν ο δίσκος αναπαράγεται σε άλλες συσκευές DVD.

6 Επιλέξτε το “On” και πιέστε το ENTER.

7 Για να εξέλθετε πιέστε το SYSTEM MENU.

Προστασία ενός δίσκου

-RWVR -RVR

- 1 Τοποθετήστε έναν δίσκο.**
Δείτε το “1. Τοποθέτηση ενός Δίσκου” στη σελίδα 29.
- 2 Πιέστε το SYSTEM MENU.**
Εμφανίζεται το Μενού Συστήματος.
- 3 Επιλέξτε το “Ρυθμίσεις Δίσκων” (Disc Setup) και πιέστε το ENTER.**

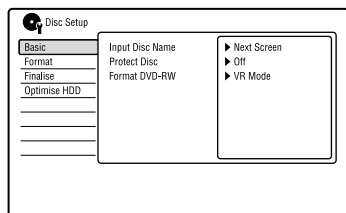

Για να ακυρώσετε την προστασία

Επιλέξτε το “Off” στο βήμα 6.

Υπόδειξη

Μπορείτε να προστατεύσετε συγκεκριμένους τίτλους (σελίδα 63).

7. Αναπαραγωγή του Δίσκου σε Άλλες Συσκευές DVD (Οριστικοποίηση)

+RW **-RWVR** **-RWVideo** **+R** **-RVR** **-RVideo**

Η οριστικοποίηση (Finalise) είναι απαραίτητη όταν αναπαράγετε δίσκους που έχουν εγγραφεί με αυτή τη συσκευή εγγραφής σε άλλες συσκευές DVD. Όταν οριστικοποιείται ένας δίσκος DVD+RW, DVD-RW (λειτουργία Video), DVD+R, ή DVD-R (λειτουργία Video), δημιουργείται αυτόματα ένα μενού DVD, το οποίο μπορεί να προβληθεί σε άλλες συσκευές DVD. Πριν την οριστικοποίηση, ελέγξτε τις διαφορές μεταξύ των τύπων των δίσκων στον παρακάτω πίνακα.

Διαφορές μεταξύ των τύπων των δίσκων

+RW Οι δίσκοι οριστικοποιούνται αυτόματα όταν αφαιρούνται από τη συσκευή εγγραφής. Ωστόσο, ενδέχεται να χρειαστεί να οριστικοποιήσετε τον δίσκο για κάποιες συσκευές DVD, ή εάν ο χρόνος εγγραφής είναι μικρός. Μπορείτε να πραγματοποιήσετε επεξεργασία ή εγγραφή στον δίσκο ακόμα και μετά την οριστικοποίηση.

-RWVR Η οριστικοποίηση δεν είναι απαραίτητη όταν πραγματοποιείται αναπαραγωγή ενός δίσκου σε μια συσκευή συμβατή με το φORMά VR. Ακόμα και αν η άλλη συσκευή DVD σας είναι συμβατή με το φORMά VR, ενδέχεται να χρειαστεί να οριστικοποιήσετε τον δίσκο, ειδικά εάν ο χρόνος εγγραφής είναι μικρός. Μπορείτε να πραγματοποιήσετε επεξεργασία ή εγγραφή στον δίσκο ακόμα και μετά την οριστικοποίηση.

-RWVideo Η οριστικοποίηση είναι απαραίτητη για την αναπαραγωγή σε άλλες συσκευές εκτός από αυτόν τον εγγραφέα DVD. Μετά την οριστικοποίηση, δεν είναι δυνατή η επεξεργασία ή η εγγραφή στον δίσκο. Εάν θέλετε να πραγματοποιήσετε ξανά εγγραφή στον δίσκο, ακυρώστε την οριστικοποίηση (σελίδα 39), ή επαναδιαμορφώστε τον δίσκο (σελίδα 40). Ωστόσο, όλα τα περιεχόμενα θα διαγραφούν με την επαναδιαμόρφωση.

-RVR Η οριστικοποίηση είναι απαραίτητη. Ο δίσκος μπορεί να αναπαραχθεί μόνο σε συσκευές που υποστηρίζουν DVD-R στην λειτουργία VR. Μετά την οριστικοποίηση, δεν μπορείτε να πραγματοποιήσετε επεξεργασία ή εγγραφή στον δίσκο χρησιμοποιώντας αυτή τη συσκευή εγγραφής.

+R Η οριστικοποίηση είναι απαραίτητη για την αναπαραγωγή σε οποιαδήποτε άλλη συσκευή εκτός από αυτόν τον εγγραφέα DVD.

-RVideo Μετά την οριστικοποίηση, δεν μπορείτε να πραγματοποιήσετε επεξεργασία ή εγγραφή στον δίσκο.

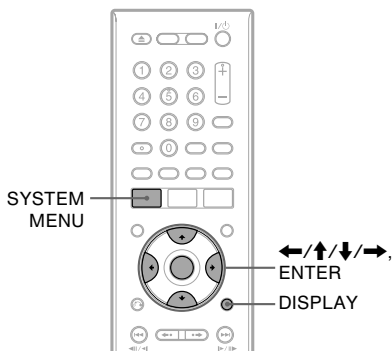

- 1 Τοποθετήστε έναν δίσκο.**
Δείτε το “1. Τοποθέτηση ενός Δίσκου” στη σελίδα 29.
- 2 Πιέστε το SYSTEM MENU.**
Θα εμφανιστεί το Μενού Συστήματος.
- 3 Επιλέξτε το “Ρυθμίσεις Δίσκων” (Disc Setup) και πιέστε το ENTER.**

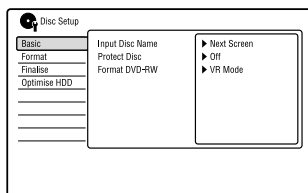

- 4 Επιλέξτε το “Finalise” (Οριστικοποίηση) και πιέστε το ENTER.**

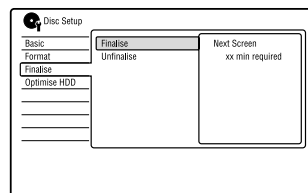

- 5 Επιλέξτε το “Finalise” (Οριστικοποίηση) και πιέστε το ENTER.**

6 Επιλέξτε το “Επόμενη Οθόνη” (Next Screen) και πιέστε το ENTER.

Στην περίπτωση των δίσκων DVD-RW/DVD-R (λειτουργία VR), η συσκευή αρχίζει την οριστικοποίηση του δίσκου. Προχωρήστε στο βήμα 9.

7 (μόνο δίσκοι DVD+RW/DVD-RW (λειτουργία Video) / DVD+R/DVD-R (λειτουργία Video))

Επιλέξτε ένα στυλ μενού τίτλων και πιέστε το ENTER.

Το μενού εμφανίζεται με το επιλεγμένο στυλ όταν επιλεγεί το “top menu” (ή το “menu” για τους δίσκους DVD+RW/DVD+R) στη συσκευή DVD.

8 (μόνο δίσκοι DVD+RW/DVD-RW (λειτουργία Video) / DVD+R/DVD-R (λειτουργία Video))

Επιλέξτε το “Yes” και πιέστε το ENTER. Ο εγγραφέας DVD αρχίζει την οριστικοποίηση του δίσκου.

9 Για να εξέλθετε πιέστε το SYSTEM MENU.

🔍 Υπόδειξη

Μπορείτε να ελέγξετε εάν ο δίσκος έχει οριστικοποιηθεί ή όχι. Πιέστε το DISPLAY μετά το βήμα 1 (σελίδα 33).

🔍 Σημειώσεις

- Ανάλογα με την κατάσταση του δίσκου, την εγγραφή, ή την συσκευή DVD, οι δίσκοι μπορεί να μην αναπαράγονται ακόμα και αν έχουν οριστικοποιηθεί.
- Η συσκευή εγγραφής ενδέχεται να μην μπορεί να οριστικοποιήσει τον δίσκο εάν η εγγραφή έχει πραγματοποιηθεί σε μια άλλη συσκευή εγγραφής.
- Η τοποθέτηση ενός μη οριστικοποιημένου δίσκου σε μια άλλη συσκευή DVD μπορεί να προκαλέσει ζημιά στα περιεχόμενα της εγγραφής.
- Όταν χρησιμοποιείτε δίσκους DVD+RW, μπορείτε να πραγματοποιήσετε επεξεργασία ή εγγραφή στον δίσκο ακόμα και μετά την οριστικοποίηση. Ωστόσο, το μενού τίτλων δεν θα εμφανίζεται. Οριστικοποιήστε τον δίσκο ξανά για να εμφανιστεί το μενού τίτλων.

Ακύρωση της οριστικοποίησης ενός δίσκου

-RWVR **-RWvideo**

Για τους δίσκους DVD-RW (λειτουργία Video)

Στους δίσκους DVD-RW (λειτουργία Video) που έχουν οριστικοποιηθεί ώστε να μην είναι δυνατή η περαιτέρω εγγραφή ή επεξεργασία, η οριστικοποίηση μπορεί να ακυρωθεί ώστε να καταστεί δυνατή η περαιτέρω εγγραφή ή επεξεργασία.

Για τους δίσκους DVD-RW (λειτουργία VR)

Εάν δεν μπορείτε να πραγματοποιήσετε εγγραφή ή επεξεργασία σε έναν δίσκο DVD-RW (λειτουργία VR) ο οποίος έχει οριστικοποιηθεί με μια άλλη συσκευή DVD, ακυρώστε την οριστικοποίηση του δίσκου.

🔍 Σημείωση

Η συσκευή εγγραφής δεν έχει τη δυνατότητα ακύρωσης της οριστικοποίησης δίσκων DVD-RW (λειτουργία VR) που έχουν οριστικοποιηθεί σε μια άλλη συσκευή εγγραφής.

1 Τοποθετήστε έναν δίσκο.

Δείτε το “1. Τοποθέτηση ενός Δίσκου” στη σελίδα 29.

2 Πιέστε το SYSTEM MENU.

Θα εμφανιστεί το Μενού Συστήματος.

3 Επιλέξτε το “Ρυθμίσεις Δίσκων” (Disc Setup) και πιέστε το ENTER.

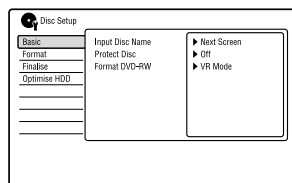

4 Επιλέξτε το “Finalise” (Οριστικοποίηση) και πιέστε το ENTER.

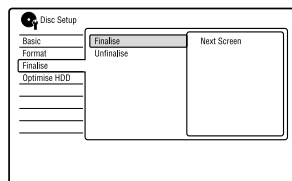

5 Επιλέξτε το “Unfinalise” (Ακύρωση Οριστικοποίησης) και πιέστε το ENTER.

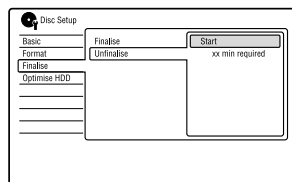

6 Επιλέξτε το “Εναρξη” (Start) και πιέστε το ENTER.

Η συσκευή εγγραφής αρχίζει την ακύρωση της οριστικοποίησης του δίσκου. Η ακύρωση της οριστικοποίησης ενδέχεται να διαρκέσει αρκετά λεπτά.

8. Επαναδιαμόρφωση ενός δίσκου

+RW **-RWVR** **-RWvideo** **-RVR** **-Rvideo**

Οι καινούργιοι δίσκοι διαμορφώνονται αυτόματα κατά την εισαγωγή τους. Εάν είναι απαραίτητο, μπορείτε να επαναδιαμορφώσετε χειροκίνητα έναν δίσκο DVD+RW, DVD-RW ή DVD-R για να δημιουργήσετε έναν κενό δίσκο. Στους δίσκους DVD-RW ή DVD-R μπορείτε να επιλέξετε ένα φορμά εγγραφής (λειτουργία VR ή λειτουργία Video), ανάλογα με τις ανάγκες σας.

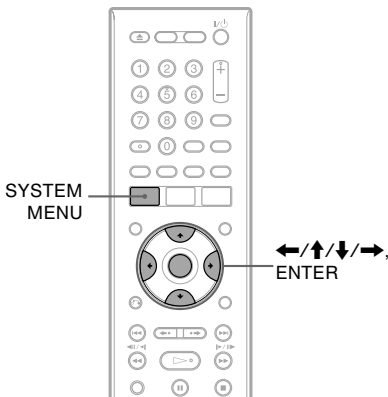

- 1 Τοποθετήστε έναν δίσκο.**
Δείτε το “1. Τοποθέτηση ενός Δίσκου” στη σελίδα 29.
- 2 Πιέστε το SYSTEM MENU.**
Θα εμφανιστεί το Μενού Συστήματος.
- 3 Επιλέξτε το “Ρυθμίσεις Δίσκων” (Disc Setup) και πιέστε το ENTER.**

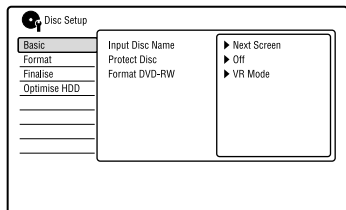

- 4 Επιλέξτε το “Format” (Διαμόρφωση) και πιέστε το ENTER.**

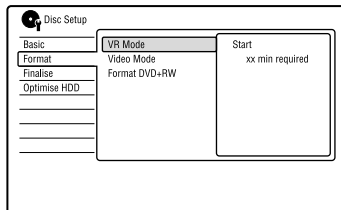

- 5 Επιλέξτε μια από τις δυνατότητες και πιέστε το ENTER.**
“Λειτουργία VR”: διαμορφώνει τους δίσκους DVD-RW/DVD-R (λειτουργία VR ή κενοί δίσκοι) στη λειτουργία VR.
“Λειτουργία Video”: διαμορφώνει τους δίσκους DVD-RW/DVD-R στη λειτουργία Video.
“Διαμόρφωση DVD+RW”: Διαμορφώνει τους δίσκους DVD+RW.
- 6 Επιλέξτε το “Εναρξη” (Start) και πιέστε το ENTER.**
Όλα τα περιεχόμενα του δίσκου διαγράφονται.

Υπόδειξη
Με την επαναδιαμόρφωση, μπορείτε να αλλάξετε το φορμά εγγραφής στους δίσκους DVD-RW, ή να πραγματοποιήσετε ξανά εγγραφή σε δίσκους DVD-RW που έχουν οριστικοποιηθεί.

Εγγραφή με Χρονοδιακόπτη

Πριν την Εγγραφή

Πριν αρχίσετε την εγγραφή...

- Ελέγξτε εάν ο δίσκος έχει αρκετό ελεύθερο χώρο για την εγγραφή (σελίδα 33). Στον σκληρό δίσκο (HDD) και τους δίσκους DVD+RW και DVD-RW, μπορείτε να ελευθερώσετε χώρο διαγράφοντας τίτλους (σελίδα 63).
- Ρυθμίστε την ποιότητα εγγραφής της εικόνας εάν αυτό είναι απαραίτητο (σελίδα 45).

Σημείωση

Για να αναπαράγετε έναν εγγεγραμμένο δίσκο σε μια άλλη συσκευή DVD, οριστικοποιήστε τον δίσκο (σελίδα 38).

Λειτουργία εγγραφής

Όπως συμβαίνει με τις τυπικές λειτουργίες εγγραφής x3 στις βιντεοκασέτες, μπορείτε να επιλέξετε τη επιθυμητή λειτουργία εγγραφής χρησιμοποιώντας το πλήκτρο REC MODE. Οι λειτουργίες εγγραφής μεγαλύτερης ποιότητας παρέχουν καλύτερη εγγραφή, αλλά ο μεγάλος όγκος δεδομένων έχει ως αποτέλεσμα μικρότερο χρόνο εγγραφής. Αντίθετα, οι λειτουργίες μεγαλύτερης διάρκειας παρέχουν μεγαλύτερο χρόνο εγγραφής, αλλά ο μικρότερος όγκος δεδομένων έχει ως αποτέλεσμα χειρότερη ποιότητα εικόνας.

Πιέστε επανειλημμένα το REC MODE για να αλλάξετε την λειτουργία εγγραφής.

Για περισσότερες επιλογές σχετικά με τη λειτουργία εγγραφής (χειροκίνητη λειτουργία εγγραφής), ρυθμίστε το "Manual Rec. Mode" στη θέση "On (go to setup)" στις ρυθμίσεις "Εγγραφής" (σελίδα 97). Για εγγραφή εικόνας με υψηλότερη ποιότητα από τη λειτουργία HQ στον σκληρό δίσκο, ρυθμίστε το "Manual Rec. Mode" στη θέση "On (go to setup)" και στη συνέχεια επιλέξτε το "HQ+". Για λεπτομέρειες σχετικά με τη χειροκίνητη λειτουργία εγγραφής, δείτε στη σελίδα 97. Για εγγραφή με χρονοδιακόπτη, μπορείτε επίσης να επιλέξετε το "AUTO" ως

λειτουργία εγγραφής, το οποίο μεγιστοποιεί την ποιότητα εγγραφής για τον διαθέσιμο χώρο στο δίσκο (αν πραγματοποιείτε εγγραφή σε ένα DVD), ή έτσι ώστε η εγγραφή να χωράει σε έναν κενό δίσκο (αν πραγματοποιείτε εγγραφή στον σκληρό δίσκο).

Λειτουργία εγγραφής	Χρόνος εγγραφής κατά προσέγγιση (ώρες)	
	HDD	DVD ¹
HQ (Υψηλή ποιότητα)	34	1 ώρα 1 λεπτό
HSP	↑ 50	1 ώρα 30 λεπτά
SP (Κανονική εγγραφή)	68	2
LSP	↓ 84	2 ώρες 30 λεπτά
ESP	↓ 100	3
LP	↓ 135	4
EP	↓ 200	6
SLP	↓ 270	8
SEP ² (Μεγάλη διάρκεια)	340	10

¹ Οι χρόνοι εγγραφής κατά προσέγγιση αναφέρονται σε δίσκους DVD των 12 cm. Οι χρόνοι εγγραφής κατά προσέγγιση για τους δίσκους DVD+R DL (Double Layer) / DVD-R DL (Dual Layer) είναι οι εξής:

HQ: 1 ώρα 51 λεπτά
HSP: 2 ώρες 41 λεπτά
SP: 3 ώρες 35 λεπτά
LSP: 4 ώρες 29 λεπτά
ESP: 5 ώρες 23 λεπτά
LP: 7 ώρες 11 λεπτά
EP: 10 ώρες 46 λεπτά
SLP: 14 ώρες 21 λεπτά
SEP: 17 ώρες 57 λεπτά

² Όταν πραγματοποιείτε εγγραφή σε δίσκους DVD+RW ή DVD+R, η μεγαλύτερης διάρκειας διαθέσιμη λειτουργία εγγραφής είναι η SLP. Αν επιλέξετε το SEP, η λειτουργία εγγραφής που θα επιλεγεί αυτόματα θα είναι η λειτουργία SLP.

Υπόδειξη

Για να επιλέξετε εύκολα μια χειροκίνητη λειτουργία εγγραφής, πιέστε επανειλημμένα το REC MODE για να εμφανιστεί το "MN" και επιλέξτε μια χειροκίνητη λειτουργία εγγραφής χρησιμοποιώντας τα ◀▶.

συνεχίζεται

Εγγραφή με Χρονοδιακόπτη

🔊 Σημειώσεις

- Ο μέγιστος χρόνος συνεχούς εγγραφής για έναν μεμονωμένο τίτλο στον σκληρό δίσκο (HDD) είναι 12 ώρες. Οι τίτλοι που είναι μεγαλύτεροι από 12 ώρες χωρίζονται.
- Οι παρακάτω συνθήκες ενδέχεται να προκαλέσουν κάποιες διαφορές στον χρόνο εγγραφής:
 - Εγγραφή ενός προγράμματος με κακή λήψη, ή ενός προγράμματος ή μιας πηγής βίντεο με κακή ποιότητα εικόνας.
 - Εγγραφή σε έναν δίσκο στον οποίο έχει προηγουμένως πραγματοποιηθεί επεξεργασία.
 - Εγγραφή μόνο ακίνητης εικόνας ή μόνο εγγραφή ήχου.
- Τα προγράμματα καταγράφονται με την παρακάτω αναλογία διαστάσεων.
 - Με την αρχική τους αναλογία διαστάσεων όταν η εγγραφή πραγματοποιείται στον σκληρό δίσκο (όταν το "HDD Recording Format" είναι ρυθμισμένο σε "Video Mode Off" στις ρυθμίσεις "Εγγραφής" (σελίδα 100)) / στους δίσκους DVD-RW / DVD-R (λειτουργία VR).
 - Με αναλογία 4:3 όταν πραγματοποιείται εγγραφή σε δίσκους DVD+RW / DVD+R.
- Όταν πραγματοποιείτε εγγραφή σε δίσκους DVD-R DL (λειτουργία Video), ο τίτλος διαιρείται στο σημείο που αλλάζει το στρώμα.

Εγγραφή στερεοφωνικών ή διγλωσσών προγραμμάτων

Η συσκευή εγγραφής λαμβάνει και καταγράφει αυτόματα τα στερεοφωνικά και διγλωσσα προγράμματα που βασίζονται στο σύστημα ZWEITON ή στο σύστημα NICAM.

Ο σκληρός δίσκος (όταν το "Φορμά Εγγραφής HDD" είναι ρυθμισμένο σε "Video Mode Off" στις ρυθμίσεις "Εγγραφής" (σελίδα 100)) και ένα DVD-RW (λειτουργία VR) ή DVD-R (λειτουργία VR) μπορεί να πραγματοποιήσει εγγραφή τόσο του κύριου, όσο και του δευτερεύοντος ήχου. Μπορείτε να επιλέξετε τον κύριο ή τον δευτερεύοντα ήχο κατά την αναπαραγωγή του δίσκου.

Ο σκληρός δίσκος (όταν το "Φορμά Εγγραφής HDD" είναι ρυθμισμένο σε "Video Mode On" στις ρυθμίσεις "Εγγραφής" (σελίδα 100)) ή ένας δίσκος DVD+RW, DVD+R ή DVD-RW (λειτουργία Video), ή DVD-R (λειτουργία Video) μπορεί να καταγράψει μόνο ένα σάουντρακ (κύριο ή δευτερεύον) κάθε φορά.

Επιλέξτε το σάουντρακ χρησιμοποιώντας ρύθμιση "Audio In" πριν αρχίσετε την εγγραφή. Θέστε το "Bilingual Recording"

(Δίγλωσση Εγγραφή) στη θέση "A/L" (προεπιλογή) ή "B/R" στις ρυθμίσεις "Audio In" (σελίδα 94).

Σχετικά με το Φορμά Εγγραφής HDD, δείτε στη σελίδα 100.

Σύστημα ZWEITON (Γερμανικό στερεοφωνικό σύστημα)

Όταν λαμβάνεται ένα στερεοφωνικό πρόγραμμα, εμφανίζεται η ένδειξη "Stereo".

Όταν λαμβάνεται ένα διγλωσσο πρόγραμμα βασισμένο στο ZWEITON, εμφανίζεται η ένδειξη "L", "R", ή "L+R".

Σύστημα NICAM

Για να καταγράψετε ένα πρόγραμμα NICAM, φροντίστε να ρυθμίσετε το "NICAM Select" σε "NICAM" (προεπιλογή) στις ρυθμίσεις "Audio In". Εάν ο ήχος δεν είναι καθαρός όταν ακούτε εκπομπές NICAM, ρυθμίστε το "NICAM Select" σε "Στάνταρ" (Standard) (σελίδα 94).

🔊 Υπόδειξη

Μπορείτε να επιλέξετε τον ήχο (κύριος ή δευτερεύων) κατά τη διάρκεια εγγραφής διγλωσσών προγραμμάτων χρησιμοποιώντας το πλήκτρο AUDIO. Αυτό δεν επηρεάζει τον ήχο που καταγράφεται.

Εικόνες που δεν μπορούν να εγγραφούν

Οι εικόνες που διαθέτουν προστασία αντιγραφής δεν μπορούν να εγγραφούν με αυτή τη συσκευή εγγραφής.

Σήματα προστασίας αντιγραφής	Εγγράψιμοι δίσκοι
Copy-Free (Ελεύθερη Αντιγραφή)	HDD +RW -RWVR -RWVideo +R -RVR -RVideo
Copy-Once (Αντιγραφή μια Φορά)	HDD -RWVR (CPRM*) -RVR (CPRM*)
Copy-Never (Απαγόρευση Αντιγραφής)	Κανένας

* Ο δίσκος μπορεί να αναπαραχθεί μόνο σε συσκευές συμβατές με CPRM (σελίδα 8).

Εγγραφή με Χρονοδιακόπτη



Μπορείτε να ρυθμίσετε τον χρονοδιακόπτη για συνολικά 32 προγράμματα (8 προγράμματα όταν χρησιμοποιείτε τη λειτουργία VPS / PDC), μέχρι και 30 ημέρες πριν. Ρυθμίστε την ημερομηνία, την ώρα και την θέση του προγράμματος χειροκίνητα.

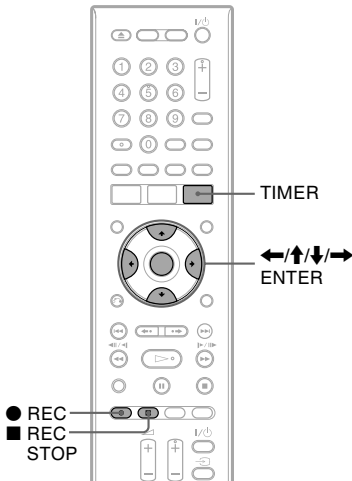

1 Πιέστε το TIMER.

Εμφανίζεται η οθόνη “Λίστα Χρονοδιακόπτη” (Timer List).

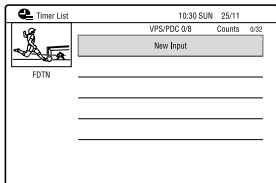

2 Επιλέξτε τη γραμμή “Νέα Εισαγωγή” (New Input) και πιέστε το ENTER.

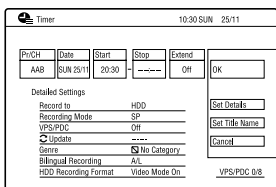

3 Επιλέξτε ένα στοιχείο χρησιμοποιώντας τα ←/→ και πραγματοποιήστε τη ρύθμιση χρησιμοποιώντας τα ↑/↓. Στη συνέχεια πιέστε το ENTER.

Τα στοιχεία που επιδέχονται ρύθμιση αναγράφονται παρακάτω.

“Pr/CH”: Καθορίζει το κανάλι.

“Date” (Ημερομηνία): Καθορίζει την ημερομηνία (μέχρι 30 ημέρες αργότερα). Επιλέξτε έναν τύπο εγγραφής πιέζοντας επανειλημμένα το ↑ για να ρυθμίσετε τον χρονοδιακόπτη για τα ίδια καθημερινά ή εβδομαδιαία προγράμματα.

“Start” (Εναρξη): Καθορίζει τον χρόνο έναρξης.

“Stop” (Λήξη): Καθορίζει τον χρόνο λήξης. “Extend” (Επέκταση): Καθορίζει τη διάρκεια ενώ εκτελείται η εγγραφή με χρονοδιακόπτη. Εάν επεκταθεί ο χρόνος ενός προγράμματος που έχει ρυθμιστεί να καταγράφεται καθημερινά ή μια φορά την εβδομάδα, ο χρόνος επέκτασης που καθορίζεται χειροκίνητα θα προστεθεί στον χρόνο εγγραφής με χρονοδιακόπτη τις επόμενες φορές.

Σημειώστε ότι όταν το “VPS/PDC” έχει ρυθμιστεί σε “On”, δεν μπορείτε να πραγματοποιήσετε ρύθμιση “Επέκτασης” του χρόνου εγγραφής.

- Αν θέλετε να πραγματοποιήσετε λεπτομερείς ρυθμίσεις, επιλέξτε το “Set Details” (Ρύθμιση Λεπτομερειών) και πιέστε το ENTER. Επιλέξτε ένα στοιχείο χρησιμοποιώντας τα ↑/↓ και πραγματοποιήστε τη ρύθμιση χρησιμοποιώντας τα ←/→.

“Record to” (Εγγραφή σε): Καθορίζει τον προορισμό της εγγραφής. Αν δεν υπάρχει αρκετός διαθέσιμος χώρος στον δίσκο DVD για την εγγραφή, ο εγγραφέας καταγράφει αυτόματα το πρόγραμμα στον σκληρό δίσκο ακόμα και αν επιλέξετε “DVD” (Εγγραφή Ανάκτησης). “Recording Mode” (Λειτουργία Εγγραφής): Επιλέγει την λειτουργία εγγραφής (σελίδα 41).

“VPS/PDC”: Επιλέγει την λειτουργία VPS/PDC. Δείτε το “Σχετικά με τη λειτουργία VPS/PDC” παρακάτω.

“Update” (Ενημέρωση): Ρυθμίσει τον εγγραφέα ώστε να αντικαθιστά αυτόματα την προηγούμενη εγγραφή με χρονοδιακόπτη με την καινούργια.

“Genre” (Είδος): Καθορίζει το είδος.

συνεχίζεται

Εγγραφή με Χρονοδιακόπτη

“Bilingual Recording” (Δίγλωσση Εγγραφή): Καθορίζει τον ήχο που θα εγγραφεί (σελίδα 94).

“HDD Recording Format” (Φορμά Εγγραφής HDD): Καθορίζει το φορμά εγγραφής του σκληρού δίσκου (σελίδα 100).

- Για να εισάγετε έναν τίτλο, επιλέξτε το “Εισαγωγή Ονόματος Τίτλου” (Set Title Name) και πιέστε το ENTER (σελίδα 35).
- Εάν κάνετε κάποιο λάθος, επιλέξτε το στοιχείο και αλλάξτε τη ρύθμιση.

- 4** Επιλέξτε το “OK” και πιέστε το ENTER. Εμφανίζεται η οθόνη “Timer List” (Λίστα Χρονοδιακόπτη) (σελίδα 47). Φωτίζεται η ένδειξη εγγραφής με χρονοδιακόπτη στον μπροστινό πίνακα και η συσκευή είναι έτοιμη να αρχίσει την εγγραφή. Αντίθετα με ένα Βίντεο (VCR), δεν χρειάζεται να θέσετε εκτός λειτουργίας τον εγγραφέα DVD πριν την έναρξη της εγγραφής με χρονοδιακόπτη

Για να σταματήσετε την εγγραφή κατά τη διάρκεια της εγγραφής με χρονοδιακόπτη

Πιέστε το **REC STOP**.

Σημειώστε ότι μπορεί να χρειαστούν μερικά δευτερόλεπτα για να σταματήσει η εγγραφή. Μετά την πίεση του **REC STOP** ενδέχεται να εμφανιστούν οδηγίες στην οθόνη. Σε αυτή την περίπτωση, ακολουθήστε τις οδηγίες που εμφανίζονται στην οθόνη.

Σχετικά με τη λειτουργία VPS/PDC

Τα σήματα VPS/PDC μεταδίδονται μαζί με τα τηλεοπτικά προγράμματα σε μερικά συστήματα εκπομπής. Αυτά τα σήματα εξασφαλίζουν ότι οι εγγραφές με χρονοδιακόπτη πραγματοποιούνται ανεξάρτητα από πιθανές καθυστερήσεις των εκπομπών, ενάρξεων πριν την προγραμματισμένη ώρα, ή διακοπών στις εκπομπές.

◆ Για να χρησιμοποιήσετε τη λειτουργία VPS/PDC

Ρυθμίστε το “VPS/PDC” στη θέση “On” στο βήμα 3 παραπάνω.

Όταν ενεργοποιείτε αυτή τη λειτουργία, ο εγγραφέας DVD παρακολουθεί το κανάλι πριν την αρχή της εγγραφής με χρονοδιακόπτη.

Προσαρμογή Λειτουργίας Εγγραφής (Rec. Mode Adjust)

Εάν δεν υπάρχει αρκετός ελεύθερος χώρος στον δίσκο για την εγγραφή, η συσκευή

εγγραφής προσαρμόζει αυτόματα την λειτουργία εγγραφής για να εξασφαλίσει την εγγραφή ολόκληρου του προγράμματος. Ρυθμίστε το “Rec Mode Adjust” στη θέση “On” στις “Ρυθμίσεις Εγγραφής” (σελίδα 99).

Εάν οι ρυθμίσεις χρονοδιακόπτη επικαλύπτονται

Εμφανίζεται η οθόνη επιβεβαίωσης.

Για να αποθηκεύσετε τη ρύθμιση, επιλέξτε το “Yes”.

Για να ακυρώσετε την επικαλυπτόμενη ρύθμιση, επιλέξτε το “No”.

Για να επιβεβαιώσετε, να αλλάξετε, ή να ακυρώσετε την εγγραφή με χρονοδιακόπτη

Δείτε το τμήμα “Έλεγχος/Αλλαγή/Ακύρωση Ρυθμίσεων Χρονοδιακόπτη (Λίστα Χρονοδιακόπτη)” στη σελίδα 47.

☞ Υποδείξεις

- Μπορείτε επίσης να εμφανίσετε την οθόνη Χρονοδιακόπτη επιλέγοντας το “Εγγραφή με Χρονοδιακόπτη” (Timer Recording) από το Μενού Συστήματος.
- Εάν πραγματοποιείτε εγγραφή στον σκληρό δίσκο (HDD), μπορείτε να αναπαράγετε τον τίτλο καθώς εγγράφεται επιλέγοντας τον τίτλο του προγράμματος από τη Λίστα Τίτλων (σελίδα 59).

☞ Σημειώσεις

- Εάν στην οθόνη εμφανιστεί ένα μήνυμα ότι ο σκληρός δίσκος είναι γεμάτος, αλλάξτε τον προορισμό εγγραφής σε “DVD”, ή απελευθερώστε χώρο για την εγγραφή (σελίδα 63).
- Αν δεν υπάρχει αρκετός διαθέσιμος χώρος στον δίσκο DVD για την εγγραφή, ο εγγραφέας καταγράφει αυτόματα το πρόγραμμα στον σκληρό δίσκο, ακόμα και αν έχετε επιλέξει “DVD” (Εγγραφή Ανάκτησης).
- Ελέγξτε εάν το ρολόι είναι ρυθμισμένο σωστά πριν προγραμματίσετε εγγραφή με χρονοδιακόπτη. Εάν δεν είναι, δεν μπορεί να πραγματοποιηθεί εγγραφή με χρονοδιακόπτη.
- Για να εγγράψετε ένα δορυφορικό πρόγραμμα, θέστε σε λειτουργία τον δορυφορικό δέκτη και επιλέξτε το δορυφορικό πρόγραμμα που θέλετε να εγγράψετε. Αφήστε τον δορυφορικό δέκτη ανοιχτό μέχρι να ολοκληρωθεί η εγγραφή. Εάν συνδέσετε συσκευές με λειτουργία χρονοδιακόπτη, μπορείτε να χρησιμοποιήσετε τη λειτουργία Συγχρονισμένης Εγγραφής (σελίδα 48).
- Ακόμα και αν ο χρονοδιακόπτης έχει ρυθμιστεί για το ίδιο ημερήσιο ή εβδομαδιαίο πρόγραμμα, δεν μπορεί να πραγματοποιηθεί εγγραφή με χρονοδιακόπτη εάν το πρόγραμμα επικαλύπτεται με ένα πρόγραμμα που έχει προτεραιότητα. Δίπλα στη ρύθμιση που παρουσιάζει επικάλυψη, θα εμφανιστεί η ένδειξη “Overlap” (Επικάλυψη) στη Λίστα Χρονοδιακόπτη. Ελέγξτε την προτεραιότητα των ρυθμίσεων (σελίδα 47).

- Ακόμα και αν ρυθμιστεί ο χρονοδιακόπτης, η εγγραφή με χρονοδιακόπτη δεν μπορεί να πραγματοποιηθεί όταν πραγματοποιείται εγγραφή ενός προγράμματος που έχει προτεραιότητα.
- Η λειτουργία Προσαρμογής της Λειτουργίας Εγγραφής ("Rec. Mode Adjust") είναι διαθέσιμη μόνο με μια εγγραφή με χρονοδιακόπτη και την λειτουργία VPS/PDC απενεργοποιημένη. Δεν λειτουργεί με τον Γρήγορο Χρονοδιακόπτη ή την Συγχρονισμένη Εγγραφή.
- Μπορεί να μην πραγματοποιηθεί εγγραφή της αρχής μερικών προγραμμάτων όταν χρησιμοποιείται η λειτουργία VPS/PDC.
- Δεν μπορείτε να επεκτείνετε την διάρκεια της εγγραφής όταν το "VPS/PDC" είναι στη θέση "On".
- Η λειτουργία εγγραφής δεν μπορεί να ρυθμιστεί σε "AUTO" όταν το "VPS/PDC" είναι στη θέση "On".

Χρήση της λειτουργίας Quick Timer

Μπορείτε να ρυθμίσετε τη συσκευή εγγραφής να πραγματοποιήσει εγγραφή σε διαστήματα των 30 λεπτών.

Πιέστε επανειλημμένα το ● REC για να καθορίσετε τη διάρκεια.

Κάθε πίεση του πλήκτρου αυξάνει τον χρόνο κατά 30 λεπτά. Η μέγιστη διάρκεια είναι έξι ώρες.

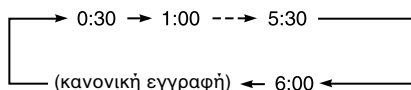

Ο μετρητής χρόνου μετράει αντίστροφα ανά ένα λεπτό μέχρι το 0:00 και στη συνέχεια η συσκευή σταματάει την εγγραφή (δεν τίθεται εκτός λειτουργίας).

Για να ακυρώσετε τη λειτουργία Quick Timer

Πιέστε επανειλημμένα το ● REC μέχρι να εμφανιστεί ο μετρητής στην οθόνη του μπροστινού πίνακα. Η συσκευή επανέρχεται στην κανονική λειτουργία εγγραφής. Για να σταματήσετε την εγγραφή, πιέστε το ■ REC STOP.

⚡ Σημείωση

Αν απενεργοποιήσετε τον εγγραφέα κατά τη διάρκεια της εγγραφής, η εγγραφή σταματάει.

Ρύθμιση της ποιότητας της καταγραφόμενης εικόνας

Μπορείτε να προσαρμόσετε την ποιότητα εικόνας που λαμβάνεται από τις συνδεδεμένες συσκευές, όπως μια τηλεόραση ή ένα βίντεο (VCR) επιλέγοντας μια προεπιλεγμένη ρύθμιση. Μπορείτε επίσης να ρυθμίσετε την ποιότητα εικόνας αλλάζοντας διάφορες λεπτομερείς ρυθμίσεις και αποθηκεύοντας μέχρι και τρεις ρυθμίσεις στη μνήμη.

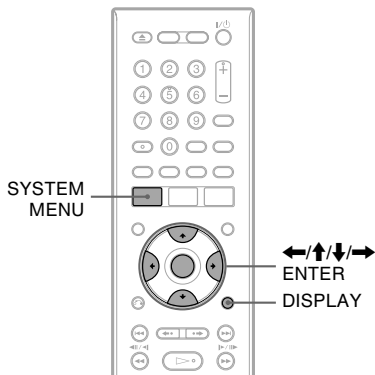

1 Πιέστε το SYSTEM MENU σε κατάσταση στοπ.

Θα εμφανιστεί το Μενού Συστήματος.

2 Επιλέξτε το "Ρύθμιση Εικόνας" (Picture Adjustment) και πιέστε το ENTER.

3 Επιλέξτε μια προεπιλεγμένη ρύθμιση και πιέστε το ENTER.

"Tuner": Τηλεοπτικές εκπομπές
 "VCR": Βιντεοκασέτες
 "DTV": Ψηφιακές εκπομπές
 "Memory 1" / "Memory 2" / "Memory 3": Οι δικές σας ρυθμίσεις. Για να δημιουργήσετε τις δικές σας ρυθμίσεις, δείτε το τμήμα "Για να δημιουργήσετε τις δικές σας ρυθμίσεις" στη σελίδα 46. Για να ελέγξετε τις λεπτομερείς ρυθμίσεις για την επιλεγμένη προεπιλογή, πιέστε το DISPLAY.

4 Για να εξέλθετε, πιέστε το SYSTEM MENU.

συνεχίζεται

Για να δημιουργήσετε τις δικές σας ρυθμίσεις

- 1 Επιλέξτε το “Memory 1”, το “Memory 2”, ή το “Memory 3” στο βήμα 3.
- 2 Επιλέξτε το “Λεπτομερείς Ρυθμίσεις” (Detailed Settings) και πιάστε το ENTER. Εμφανίζεται η οθόνη προσαρμογής των λεπτομερών ρυθμίσεων.
- 3 Επιλέξτε ένα στοιχείο χρησιμοποιώντας τα \updownarrow και προσαρμόστε τις ρυθμίσεις χρησιμοποιώντας τα \leftarrow/\rightarrow .
Για λεπτομέρειες σχετικά με κάθε ρύθμιση, δείτε την επεξήγηση στην οθόνη.
“Prog. Motion”: Προσαρμόζει το προοδευτικό σήμα Video όταν το “Component Video Out” είναι ρυθμισμένο σε “Progressive” (σελίδα 93). Επιλέξτε το “Motion” για μια εικόνα που περιλαμβάνει αντικείμενα που κινούνται δυναμικά.
Επιλέξτε το “Still” για μια εικόνα με λίγη κίνηση.
“Cinema”: Τροποποιεί το προοδευτικό σήμα βίντεο για να ταιριάζει με τον τύπο του λογισμικού DVD που παρακολουθείτε όταν το “Component Video Out” έχει ρυθμιστεί σε “Progressive” (σελίδα 93).
Επιλέξτε το “Auto” για να ανιχνεύσετε αυτόματα τον τύπο του λογισμικού (με βάση Ταινία ή με βάση Βίντεο) και να επιλέξετε τον κατάλληλο τύπο τροποποίησης. Κανονικά, επιλέξτε αυτή τη θέση.
Επιλέξτε το “Off” για να επιλέξετε μόνιμα τροποποίηση για λογισμικό βασισμένο σε Βίντεο.
“3-D Y/C”: Ρυθμίζει τη φωτεινότητα / το διαχωρισμό χρωμάτων για το σήμα βίντεο. Επιλέξτε το “Motion” για μια εικόνα που περιλαμβάνει αντικείμενα που κινούνται δυναμικά.
Επιλέξτε το “Still” για μια εικόνα με λίγη κίνηση.
“YNR” (περιορισμός θορύβου φωτεινότητας): Περιορίζει το θόρυβο που περιέχεται στη συνιστώσα φωτεινότητας του σήματος βίντεο.
“CNR” (περιορισμός θορύβου χρώματος): Περιορίζει το θόρυβο που

περιέχεται στη συνιστώσα χρώματος του σήματος βίντεο.

“Detail”: Ρυθμίζει την καθαρότητα των περιγραμμάτων των εικόνων.

“White AGC”: Ενεργοποιεί την αυτόματη ρύθμιση της στάθμης του λευκού.

“White Enhancer”: Προσαρμόζει την ένταση του λευκού.

“Black Enhancer”: Προσαρμόζει την ένταση του μαύρου.

“Black Level”: Επιλέγει τη στάθμη του μαύρου (στάθμη ρύθμισης) για τα σήματα Video NTSC.

Επιλέξτε το “ON” για να αυξήσετε την κανονική στάθμη του μαύρου. Επιλέξτε το όταν η εικόνα εμφανίζεται πολύ σκοτεινή.

Επιλέξτε το “OFF” για να ρυθμίσετε τη στάθμη του μαύρου του σήματος εισόδου στην κανονική στάθμη.

Κανονικά, επιλέξτε αυτή τη θέση.

“Hue”: Ρυθμίζει την ισορροπία των χρωμάτων.

“Chroma Level”: Κάνει τα χρώματα πιο βαθιά ή πιο ανοιχτά.

- 4 Για να εξέλθετε πιάστε το SYSTEM MENU.

Η ρύθμιση αποθηκεύεται αυτόματα ως η ρύθμιση που επιλέξατε στο βήμα 1.

Δημιουργία κεφαλαίων σε έναν τίτλο

Η συσκευή εγγραφής διαιρεί αυτόματα μια εγγραφή (έναν τίτλο) σε κεφάλαια εισάγοντας ενδείξεις κεφαλαίων. Για να επιλέξετε τα διαστήματα μεταξύ των ενδείξεων κεφαλαίων ή να απενεργοποιήσετε αυτή τη λειτουργία, δείτε το “Αυτόματα Κεφάλαια (HDD/VR)”, “Αυτόματα Κεφάλαια (Video)”, ή “Αυτόματα Κεφάλαια (DVD+R / +RW)” στη ρύθμιση “Εγγραφή” (σελίδα 99). Όταν πραγματοποιείτε εγγραφή στον σκληρό δίσκο, ένα DVD-R (λειτουργία VR), ή ένα DVD-RW (λειτουργία VR), μπορείτε να εισάγετε και να διαγράψετε ενδείξεις κεφαλαίων (σελίδα 66).

Έλεγχος/Αλλαγή/Ακύρωση Ρυθμίσεων Χρονοδιακόπτη (Λίστα Χρονοδιακόπτη)

HDD +RW -RWVR -RWVideo +R
-RVR -RVideo

Μπορείτε να ελέγξετε, να αλλάξετε, ή να ακυρώσετε τις ρυθμίσεις του χρονοδιακόπτη χρησιμοποιώντας τη Λίστα Χρονοδιακόπτη.

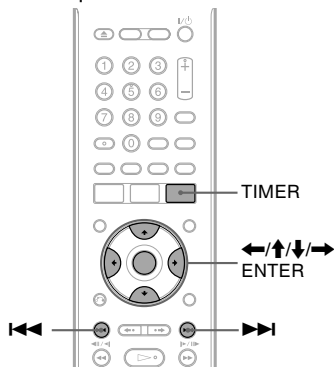

1 Πιέστε το **TIMER LIST**.

Εμφανίζεται η “Λίστα Χρονοδιακόπτη” (Timer List).

Timer List		10:30 SUN 25/11	Counts 4/32
	VPS/PDC 0/8		AAB
MON - SAT	22:00 - 22:15		OK
DEF	SAT 25/11 20:30 - 21:30	DEF	Overlap
	SAT 25/11 21:00 - 22:00	GHI	Overlap
	MON 26/11 16:00 - 17:00	DEF	OK
New Input			

Οι πληροφορίες χρονοδιακόπτη εμφανίζουν την ημερομηνία εγγραφής, την ώρα εγγραφής, την λειτουργία εγγραφής, κλπ.

Όταν δεν χωρούν στη λίστα όλες οι ρυθμίσεις χρονοδιακόπτη, εμφανίζεται η ράβδος κύλισης. Για να δείτε τις ρυθμίσεις χρονοδιακόπτη που δεν φαίνονται, πιέστε τα \uparrow/\downarrow .

2 Επιλέξτε την ρύθμιση χρονοδιακόπτη που θέλετε να ελέγξετε/αλλάξετε/ακυρώσετε και πιέστε το \rightarrow .

Εμφανίζεται το υπομενού.

3 Επιλέξτε ένα από τα στοιχεία και πιέστε το **ENTER**.

“Modify”:

Αλλάζει τη ρύθμιση του χρονοδιακόπτη. Επιλέξτε ένα στοιχείο χρησιμοποιώντας τα \leftarrow/\rightarrow και πραγματοποιήστε τη ρύθμιση με τα \uparrow/\downarrow . Επιλέξτε το “OK” και πιέστε το **ENTER**.

Pr/Ch	Date	Start	Stop	Extend	
AAB	SUN 25/11	20:30	----	Off	OK

Detailed Settings

Record to	HDD	Set Details
Recording Mode	SP	Set Title Name
VPS/PDC	Off	Cancel
Update	---	
Genre	No Category	
Bilingual Recording	All	
HDD Recording Format	Video Mode On	VPS/PDC 0/8

“Erase”:

Διαγράφει τη ρύθμιση του χρονοδιακόπτη. Επιλέξτε το “Yes” και πιέστε το **ENTER**.

“Skip Once”:

Ακυρώνει τις ημερησίες ή εβδομαδιαίες εγγραφές μόνο για μια φορά. Μετά την ακύρωση της ρύθμισης του χρονοδιακόπτη, η ένδειξη “Skip Once” (Παράλειψη μια Φορά) εμφανίζεται δίπλα στη ρύθμιση χρονοδιακόπτη στη Λίστα Χρονοδιακόπτη.

Για να αλλάξετε ή να ακυρώσετε τη ρύθμιση, επαναλάβετε τα βήματα 2 και 3 παραπάνω.

Όταν οι ρυθμίσεις του χρονοδιακόπτη επικαλύπτονται

- Το πρόγραμμα που αρχίζει πρώτο έχει προτεραιότητα και καταγράφεται ολόκληρο.
- Μετά το τέλος της προηγούμενης εγγραφής, αρχίζει η άλλη εγγραφή με καθυστέρηση αρκετών δεκάδων δευτερολέπτων (όταν το τέλος μιας εγγραφής συμπίπτει με την αρχή μιας άλλης εγγραφής).
- Όταν οι εγγραφές αρχίζουν ταυτόχρονα, θα εγγραφεί μόνο μια από αυτές. Ακυρώστε τη ρύθμιση χρονοδιακόπτη του προγράμματος που δεν θέλετε να γράψετε.

☼ Υπόδειξη

Μπορείτε να μετακινηθείτε στην πρώτη/τελευταία σειρά της Λίστας Χρονοδιακόπτη χρησιμοποιώντας τα \leftarrow/\rightarrow ενώ εμφανίζεται η λίστα.

συνεχίζεται

🔊 Σημειώσεις

- Όταν το “VPS/PDC” είναι στη θέση “On” για μια ή περισσότερες εγγραφές χρονοδιακόπτη, οι ώρες εγγραφής μπορεί να αλλάξουν στην περίπτωση καθυστέρησης μιας εκπομπής, ή πρώιμης έναρξης.
- Ακόμα και αν ρυθμιστεί ο χρονοδιακόπτης, οι εγγραφές με χρονοδιακόπτη δεν μπορούν να πραγματοποιηθούν κατά την εγγραφή ενός προγράμματος που έχει προτεραιότητα.
- Ακόμα και αν ο χρονοδιακόπτης έχει ρυθμιστεί για το ίδιο ημερήσιο ή εβδομαδιαίο πρόγραμμα, η εγγραφή με χρονοδιακόπτη δεν μπορεί να πραγματοποιηθεί εάν επικαλύπτεται με ένα πρόγραμμα που έχει προτεραιότητα. Στη Λίστα Χρονοδιακόπτη θα εμφανιστεί η ένδειξη “Overlap” δίπλα στην επικαλυπτόμενη ρύθμιση. Ελέγξτε την σειρά προτεραιότητας των ρυθμίσεων.

Εγγραφή Από Συνδεδεμένες Συσσκευές

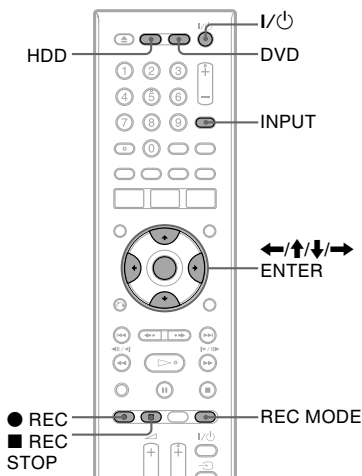

Εγγραφή από συνδεδεμένες συσκευές με χρονοδιακόπτη (Synchro Rec)

HDD

Μπορείτε να ρυθμίσετε τη συσκευή να πραγματοποιεί αυτόματα εγγραφή προγραμμάτων από συνδεδεμένες συσκευές που διαθέτουν λειτουργία χρονοδιακόπτη (όπως ένας δορυφορικός δέκτης). Συνδέστε τις συσκευές στον ακροδέκτη LINE 1 / DECODER του εγγραφέα DVD (σελίδα 25).

Όταν η συνδεδεμένη συσκευή τεθεί σε λειτουργία, ο εγγραφέας DVD αρχίζει την εγγραφή ενός προγράμματος από τον ακροδέκτη LINE 1 / DECODER.

Ο προορισμός της εγγραφής μπορεί να είναι μόνο ο σκληρός δίσκος (HDD).

1 Πιέστε επανειλημμένα το REC MODE για να επιλέξετε τη λειτουργία εγγραφής.

Για λεπτομέρειες σχετικά με τη λειτουργία εγγραφής, δείτε στη σελίδα 41.

2 Επιλέξτε το επιθυμητό ηχητικό σήμα όταν πραγματοποιείτε εγγραφή ενός διγλωσσού προγράμματος.

Ρυθμίστε το “Εξωτερικός Ήχος” (External Audio) σε “Δίγλωσσος” (Bilingual) και το “Δίγλωσση Εγγραφή” (Bilingual Recording) σε “A/L” ή “B/R” στις ρυθμίσεις “Είσοδος Ήχου” (Audio In) (σελίδα 94).

Για λεπτομέρειες σχετικά με την δίγλωσση εγγραφή, δείτε στη σελίδα 42.

3 Ρυθμίστε τον χρονοδιακόπτη στη συνδεδεμένη συσκευή στην ώρα του προγράμματος που θέλετε να καταγράψετε και κλείστε τη συσκευή.

4 Πιέστε το ■ REC STOP στον εγγραφέα DVD για περισσότερο από 3 δευτερόλεπτα.

Η ένδειξη SYNCHRO REC φωτίζεται στον μπροστινό πίνακα και ο εγγραφέας DVD απενεργοποιείται. Ο εγγραφέας DVD είναι έτοιμος για την έναρξη της Συγχρονισμένης Εγγραφής. Μπορείτε επίσης να ρυθμίσετε τον εγγραφέα ώστε να τεθεί σε κατάσταση αναμονής για Συγχρονισμένη Εγγραφή ρυθμίζοντας το “Synchro Rec.” στην “Εγγραφή με Χρονοδιακόπτη” στη θέση “Yes” από το Μενού Συστήματος.

Για να ακυρώσετε τη Συγχρονισμένη Εγγραφή πριν αρχίσει η εγγραφή

Πιέστε το I/⏏.

Η ένδειξη SYNCHRO REC στον μπροστινό πίνακα της συσκευής εγγραφής σβήνει.

Για να ακυρώσετε τη Συγχρονισμένη Εγγραφή κατά τη διάρκεια της εγγραφής

Πιέστε το ● REC για περισσότερο από 3 δευτερόλεπτα. Η λειτουργία Συγχρονισμένης Εγγραφής ακυρώνεται και η εγγραφή συνεχίζεται.

Για να σταματήσετε την εγγραφή

Πιέστε το ■ REC STOP. Στη συνέχεια επιλέξτε το “Yes” στην οθόνη επιβεβαίωσης και πιέστε το ENTER.

6 Σημειώσεις

- Η συσκευή αρχίζει την εγγραφή μόνο μετά την ανίχνευση ενός ειδικού σήματος ελέγχου από την συνδεδεμένη συσκευή. Η αρχή του προγράμματος μπορεί να μην εγγραφεί, ανεξάρτητα από το εάν ο εγγραφέας DVD είναι σε λειτουργία ή όχι.
- Η λειτουργία Συγχρονισμένης Εγγραφής δεν είναι διαθέσιμη όταν το “LINE 1 In” είναι ρυθμισμένο στη θέση “Decoder” στις ρυθμίσεις “Video In/Out” (σελίδα 93).
- Η λειτουργία Συγχρονισμένης Εγγραφής δεν είναι διαθέσιμη με μερικούς δέκτες. Για λεπτομέρειες, δείτε τις οδηγίες χρήσης του δέκτη.
- Η λειτουργία Συγχρονισμένης Εγγραφής δεν είναι διαθέσιμη όταν ο χρονοδιακόπτης είναι ρυθμισμένος για το πρόγραμμα από τον ακροδέκτη LINE 1 / DECODER και η λειτουργία VPS/PDC είναι ενεργοποιημένη.
- Ενώ ο εγγραφέας DVD είναι σε αναμονή για Συγχρονισμένη Εγγραφή, η λειτουργία Αυτόματης Ρύθμισης του Ρολογιού (σελίδα 87) δεν είναι διαθέσιμη.
- Για να χρησιμοποιήσετε τη λειτουργία Συγχρονισμένης Εγγραφής, πρέπει πρώτα να ρυθμίσετε σωστά το ρολόι του εγγραφέα DVD.
- Για ένα δίγλωσσο πρόγραμμα, μόνο το ηχητικό σήμα που έχει επιλεγεί στο βήμα 2 μπορεί να αναπαραχθεί.

Εάν οι ρυθμίσεις χρονοδιακόπτη μιας Συγχρονισμένης Εγγραφής και μιας άλλης εγγραφής με χρονοδιακόπτη επικαλύπτονται

Οι εγγραφές με χρονοδιακόπτη έχουν πάντα προτεραιότητα. Η συγχρονισμένη εγγραφή αρχίζει μόνο μετά το τέλος της εγγραφής με χρονοδιακόπτη.

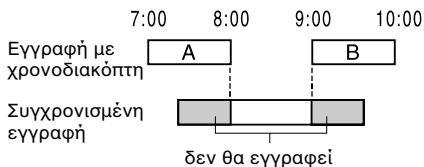

συνεχίζεται

Εγγραφή από συνδεδεμένες συσκευές χωρίς χρονοδιακόπτη

HDD +RW -RWVR -RWVideo +R
-RVR -RVideo

Μπορείτε να πραγματοποιήσετε εγγραφή από ένα συνδεδεμένο Βίντεο (VCR) ή παρόμοια συσκευή. Για να συνδέσετε ένα Βίντεο ή μια παρόμοια συσκευή, δείτε το τμήμα “Σύνδεση ενός Βίντεο (VCR) ή Παρόμοιας Συσκευής” στη σελίδα 23.

1 Πιέστε το HDD (σκληρός δίσκος) ή το DVD.

Εάν επιλέξετε το DVD, εισάγετε έναν εγγράψιμο δίσκο DVD (δείτε το “1. Τοποθέτηση ενός Δίσκου” στη σελίδα 29).

2 Πιέστε το INPUT για να επιλέξετε μια πηγή εισόδου σύμφωνα με τη σύνδεση που πραγματοποιήσατε.

Η οθόνη του μπροστινού πίνακα αλλάζει ως εξής:

θέση προγράμματος → L1 → L2
↑

3 Επιλέξτε το επιθυμητό ηχητικό σήμα όταν πραγματοποιείτε εγγραφή ενός δίγλωσσου προγράμματος στον σκληρό δίσκο ή σε έναν δίσκο DVD-RW / DVD-R (λειτουργία Video).

Ρυθμίστε το “Εξωτερικός Ήχος” (External Audio) σε “Δίγλωσσος” (Bilingual) και το “Δίγλωσση Εγγραφή” (Bilingual Recording) σε “A/L” ή “B/R” στις ρυθμίσεις “Audio In” (σελίδα 94).

4 Πιέστε επανειλημμένα το REC MODE για να επιλέξετε την λειτουργία εγγραφής.

Για λεπτομέρειες σχετικά με τη λειτουργία εγγραφής, δείτε στη σελίδα 41.

5 Εισάγετε την κασέτα από την οποία θα γίνει η εγγραφή στη συνδεδεμένη συσκευή και επιλέξτε παύση της αναπαραγωγής.

6 Πιέστε το ● REC.

Η συσκευή εγγραφής αρχίζει την εγγραφή.

7 Πιέστε το πλήκτρο παύσης (ή αναπαραγωγής) στη συνδεδεμένη συσκευή για να ακυρώσετε την παύση της εγγραφής.

Η συνδεδεμένη συσκευή αρχίζει την αναπαραγωγή και η εικόνα καταγράφεται από τον εγγραφέα DVD. Για να σταματήσετε την εγγραφή, πιέστε το ■ REC STOP στον εγγραφέα DVD.

☞ Υπόδειξη

Μπορείτε να προσαρμόσετε τις ρυθμίσεις της εικόνας που εγγράφεται πριν την εγγραφή. Δείτε το “Ρύθμιση της ποιότητας της εγγραφόμενης εικόνας” στη σελίδα 45.

⚙ Σημειώσεις

- Όταν πραγματοποιείτε εγγραφή μιας εικόνας από ένα βιντεοπαιχνίδι, η εικόνα μπορεί να μην είναι καθαρή.
- Δεν μπορείτε να επιλέξετε το “Bilingual” στο βήμα 3 αν το “Φορμά Εγγραφής HDD” είναι ρυθμισμένο σε Video Mode On” στη ρύθμιση “Εγγραφής” (σελίδα 100), ή αν επιλέξετε λειτουργία εγγραφής PCM.
- Δεν μπορείτε να επιλέξετε το “L1” στο βήμα 2 αν το “LINE 1 In” είναι ρυθμισμένο σε “Decoder” στις ρυθμίσεις “Video In/Out” (σελίδα 93).

Αναπαραγωγή ενός Καταγραμμένου Προγράμματος / DVD



* μόνο αρχεία βίντεο DivX

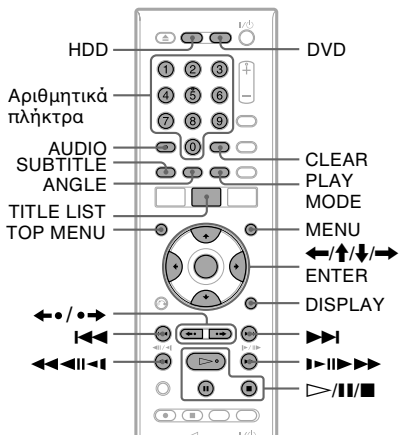

1 Πιέστε το HDD (σκληρός δίσκος) ή το DVD.

- Εάν επιλέξετε το DVD, τοποθετήστε έναν δίσκο (δείτε το "1. Τοποθέτηση ενός Δίσκου" στη σελίδα 29).
- Εάν τοποθετήσετε ένα DVD VIDEO, VIDEO CD, CD, DATA DVD ή DATA CD, πιέστε το ▷. Η αναπαραγωγή αρχίζει.

2 Πιέστε το TITLE LIST.

Για λεπτομέρειες σχετικά με τη Λίστα Τίτλων, δείτε το "3. Αναπαραγωγή του Καταγραμμένου Προγράμματος (Λίστα Τίτλων)" στη σελίδα 31.

Παράδειγμα: Σκληρός δίσκος (HDD)

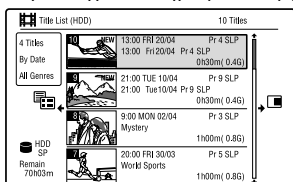

3 Επιλέξτε τον τίτλο χρησιμοποιώντας τα ↑/↓ και πιέστε το ENTER.

Η αναπαραγωγή αρχίζει από τον επιλεγμένο τίτλο.

Για να χρησιμοποιήσετε το Μενού του DVD

Όταν παίζετε ένα DVD VIDEO, ή έναν οριστικοποιημένο δίσκο DVD+RW, DVD-RW (λειτουργία Video), DVD+R ή DVD-R (λειτουργία Video), μπορείτε να εμφανίσετε το μενού του δίσκου πιέζοντας το TOP MENU ή το MENU.

⚠ Σημείωση

Το πλήκτρο ▷ δεν είναι διαθέσιμο στο μενού του δίσκου.

Για να παίζετε δίσκους VIDEO CD/ Super VIDEO CD με λειτουργίες PBC

Το PBC (Έλεγχος Αναπαραγωγής) σας επιτρέπει να παίζετε δίσκους VIDEO CD / Super VIDEO CD διαδραστικά, χρησιμοποιώντας το μενού στην οθόνη της τηλεόρασής σας. Αρχίζοντας την αναπαραγωγή ενός VIDEO CD / Super VIDEO CD με λειτουργίες PBC, εμφανίζεται το μενού. Επιλέξτε ένα στοιχείο χρησιμοποιώντας τα αριθμητικά πλήκτρα και πιέστε το ENTER. Στη συνέχεια, ακολουθήστε τις οδηγίες στο μενού (πιέστε το ▷ όταν εμφανιστεί το "Press SELECT").

⚠ Σημείωση

Μερικές λειτουργίες αναπαραγωγής όπως η αναζήτηση, η επανειλημμένη αναπαραγωγή ή η αναπαραγωγή προγράμματος δεν μπορούν να χρησιμοποιηθούν με τη λειτουργία PBC. Για να πραγματοποιήσετε αναπαραγωγή με επιλογές αναπαραγωγής, αρχίστε την αναπαραγωγή χωρίς λειτουργίες PBC χρησιμοποιώντας τη Λίστα Τίτλων.

Για να αλλάξετε την οπτική γωνία

Εάν στον δίσκο είναι καταγραμμένες διάφορες οπτικές γωνίες (πολλαπλές γωνίες) για μια σκηνή, εμφανίζεται η ένδειξη "PG" στην οθόνη του μπροστινού πίνακα. Πιέστε το ANGLE κατά τη διάρκεια της αναπαραγωγής. Για να σβήσετε την ένδειξη πολλαπλών γωνιών, ρυθμίστε το "Angle Indicator" (Ένδειξη Γωνιών) στη θέση "Off" στις ρυθμίσεις "Αναπαραγωγής" (σελίδα 102).

Για να σταματήσετε την αναπαραγωγή

Πιέστε το ■.

Για να πραγματοποιήσετε γρήγορη αναπαραγωγή με ήχο (Scan Audio)

Πιέζοντας το ►► κατά τη διάρκεια της αναπαραγωγής, μπορείτε να πραγματοποιήσετε γρήγορη αναπαραγωγή με διάλογους ή ήχο (εκτός από τους δίσκους VIDEO CD/Super VIDEO CD).

Δεν ακούγεται ήχος αν πιέσετε το ►► δύο ή περισσότερες φορές για να αλλάξετε την ταχύτητα αναζήτησης.

συνεχίζεται

Για να εμφανίσετε τον κωδικό δήλωσης αυτής της συσκευής εγγραφής

Επιλέξτε το “Registration Code” του “DivX” στη ρύθμιση “Επιλογών” (σελίδα 106).

Για να συνεχίσετε την αναπαραγωγή από το σημείο όπου σταματήσατε τον δίσκο (Συνέχιση Αναπαραγωγής)

Πιέζοντας ξανά το ▷ αφού σταματήσατε την αναπαραγωγή, η συσκευή συνεχίζει την αναπαραγωγή από το σημείο που πιάσατε το ■.

Για να αρχίσετε από την αρχή, πιέστε ξανά το ■ και πιέστε το ▷. Η αναπαραγωγή αρχίζει από την αρχή του τίτλου/κομματιού/σκηνής.

Το σημείο από το οποίο σταματήσατε την αναπαραγωγή σβήνεται όταν:

- ανοίξετε το συρτάρι του δίσκου (εκτός από τον σκληρό δίσκο).
- παίξετε έναν άλλο τίτλο (εκτός από τον σκληρό δίσκο).
- θέσετε το μενού Λίστας Τίτλων σε Original ή Playlist (μόνο DVD-RW/DVD-R στη λειτουργία VR).
- πραγματοποιήσατε επεξεργασία του τίτλου αφού σταματήσατε την αναπαραγωγή.
- αλλάξετε τις ρυθμίσεις της συσκευής εγγραφής.
- πραγματοποιήσατε μια εγγραφή (εκτός από τον σκληρό δίσκο (HDD) και τους δίσκους DVD-RW / DVD-R στην λειτουργία VR).
- αποσυνδέσατε το καλώδιο του ρεύματος.

🔗 Σημειώσεις

- Δεν μπορείτε να πραγματοποιήσατε συνέχιση της αναπαραγωγής κατά τη διάρκεια της Παύσης TV.
- Η συνέχιση αναπαραγωγής δεν είναι διαθέσιμη για δίσκους Super VIDEO CD.

Για να παίξετε δίσκους DVD με περιορισμούς (Γονικός Έλεγχος)

Εάν προσπαθήσατε να αναπαράγετε ένα DVD που έχει περιορισμούς, στην οθόνη της τηλεόρασης εμφανίζεται η οθόνη

εισαγωγής του κωδικού πρόσβασης σας. Εισάγετε τον τετραψήφιο κωδικό πρόσβασης σας χρησιμοποιώντας τα αριθμητικά πλήκτρα και πιέστε το ENTER. Η συσκευή αρχίζει την αναπαραγωγή.

Για να καταχωρήσετε ή να αλλάξετε τον κωδικό πρόσβασης, δείτε το “Γονικός Έλεγχος (μόνο DVD VIDEO)” στη σελίδα 101.

Για να κλειδώσετε τον εγγραφέα DVD (Κλειδώμα για Παιδιά)

Μπορείτε να κλειδώσετε όλα τα πλήκτρα του εγγραφέα για να μην ακυρωθούν οι ρυθμίσεις κατά λάθος.

Ενώ η συσκευή είναι ενεργοποιημένη, κρατήστε πιεσμένο το ■ μέχρι να εμφανιστεί στην οθόνη του μπροστινού πίνακα η ένδειξη “LOCKED” (κλειδωμένο). Ο εγγραφέας DVD δεν λειτουργεί όταν είναι ενεργοποιημένο το κλειδώμα για παιδιά.

Για να ξεκλειδώσετε τον εγγραφέα DVD, κρατήστε πιεσμένο το ■ μέχρι να εμφανιστεί στην οθόνη του μπροστινού πίνακα η ένδειξη “UNLOCKED”.

Αναπαραγωγή με το πάτημα ενός πλήκτρου (μόνο για συνδέσεις SCART / HDMI)

Πιέστε το ▷. Αγγίζοντας το ▷, η συσκευή εγγραφής και η τηλεόρασή σας τίθενται αυτόματα σε λειτουργία και στην τηλεόραση επιλέγεται η είσοδος από τον εγγραφέα DVD. Η αναπαραγωγή αρχίζει αυτόματα.

🔗 Υπόδειξη

Μπορείτε επίσης να χρησιμοποιήσατε το πλήκτρο ▷ στο βήμα 3 (σελίδα 51) για να αρχίσετε την αναπαραγωγή.

🔗 Σημείωση

Όταν χρησιμοποιείτε μια σύνδεση HDMI, μπορεί να υπάρξει κάποια καθυστέρηση, πριν εμφανιστεί η αναπαραγόμενη εικόνα στην οθόνη της TV και η αρχή της αναπαραγόμενης εικόνας να μην εμφανιστεί.

Επιλογές αναπαραγωγής

Για να ελέγξετε τη θέση των παρακάτω πλήκτρων, δείτε την εικόνα στη σελίδα 51.

Πλήκτρα	Ενέργειες										
AUDIO HDD -RWVR -RVR DVD VCD DATA DVD * DATA CD * * Μόνο αρχεία βίντεο DivX	Επιλέγει ένα από τα κανάλια ήχου που έχουν εγγραφεί στον δίσκο εάν πιεστεί επανειλημμένα στην κανονική λειτουργία αναπαραγωγής. DVD DATA DVD * DATA CD * : Επιλέγει τη γλώσσα. HDD -RWVR -RVR : Επιλέγει τον κύριο ή τον δευτερεύοντα ήχο. VCD : Επιλέγει στερεοφωνικό ή μονοφωνικό ήχο.										
SUBTITLE DVD DATA DVD * DATA CD * * Μόνο αρχεία βίντεο DivX	Επιλέγει τη γλώσσα των υπότιτλων εάν πιεστεί επανειλημμένα.										
◀•/•▶ (άμεση επανάληψη / άμεση προώθηση)	Κάθε φορά που πιέζετε το ◀• , επαναλαμβάνει τη σκηνή για το παρακάτω χρονικό διάστημα. 5 δευτερόλεπτα → 15 δευτερόλεπτα → 30 δευτερόλεπτα → 1 λεπτό → 2 λεπτά → 3 λεπτά → 5 λεπτά → 10 λεπτά → 20 λεπτά → προχωράει τον χρόνο κατά 10 λεπτά κάθε φορά → 2 ώρες Κάθε φορά που πιέζετε το •▶ , προχωράει προς τα εμπρός την τρέχουσα σκηνή για το παρακάτω χρονικό διάστημα. 30 δευτερόλεπτα → 1 λεπτό → 1 λεπτό και 30 δευτερόλεπτα → 2 λεπτά → 3 λεπτά → 5 λεπτά → 10 λεπτά → 20 λεπτά → προχωράει τον χρόνο κατά 10 λεπτά κάθε φορά → 2 ώρες										
◀◀ (προηγούμενο) / ▶▶ (επόμενο)	Μεταβαίνει στην αρχή του προηγούμενου/επόμενου τίτλου/ κεφαλαίου/ σκηνής/κομματιού όταν πιεστεί κατά τη διάρκεια της αναπαραγωγής. Μεταβαίνει στην αρχή του πρώτου τίτλου / κομματιού όταν πιεστεί σε κατάσταση στοπ.										
◀◀◀ / ▶▶▶ (γρήγορη επιστροφή / γρήγορη προώθηση)	Γυρίζει γρήγορα προς τα πίσω/προς τα εμπρός τον δίσκο όταν πιεστεί κατά τη διάρκεια της αναπαραγωγής. Η ταχύτητα αναζήτησης αλλάζει ως εξής:										
	<table style="margin-left: auto; margin-right: auto;"> <tr> <td style="padding: 0 10px;">γρήγορα πίσω</td> <td style="padding: 0 10px;">γρήγορα εμπρός</td> </tr> <tr> <td style="text-align: center;">◀◀FR1¹←</td> <td style="text-align: center;">→▶▶FF1²</td> </tr> <tr> <td style="text-align: center;">◀◀FR2←←</td> <td style="text-align: center;">→→▶▶FF2</td> </tr> <tr> <td style="text-align: center;">◀◀FR3³←←←</td> <td style="text-align: center;">→→→▶▶FF3³</td> </tr> <tr> <td style="text-align: center;">◀◀FR4³←←←←</td> <td style="text-align: center;">→→→→▶▶FF4³</td> </tr> </table>	γρήγορα πίσω	γρήγορα εμπρός	◀◀FR1 ¹ ←	→▶▶FF1 ²	◀◀FR2←←	→→▶▶FF2	◀◀FR3 ³ ←←←	→→→▶▶FF3 ³	◀◀FR4 ³ ←←←←	→→→→▶▶FF4 ³
γρήγορα πίσω	γρήγορα εμπρός										
◀◀FR1 ¹ ←	→▶▶FF1 ²										
◀◀FR2←←	→→▶▶FF2										
◀◀FR3 ³ ←←←	→→→▶▶FF3 ³										
◀◀FR4 ³ ←←←←	→→→→▶▶FF4 ³										
	¹ Πιέζοντας μια φορά το ◀◀ κατά τη διάρκεια της αναπαραγωγής, μπορείτε να πραγματοποιήσετε αναπαραγωγή προς τα πίσω (δεν είναι διαθέσιμο για δίσκους VIDEO CD / Super VIDEO CD / αρχεία βίντεο DivX). ² Πιέζοντας μια φορά το ▶▶ κατά τη διάρκεια της αναπαραγωγής, μπορείτε να πραγματοποιήσετε γρήγορη αναπαραγωγή με ήχο (δεν είναι διαθέσιμο για δίσκους VIDEO CD / Super VIDEO CD). ³ Δεν είναι διαθέσιμο για δίσκους VIDEO CD / Super VIDEO CD.										
	Για να επανέλθετε σε κανονική αναπαραγωγή, πιέστε το ▷ .										

συνεχίζεται

Αναπαραγωγή

Πλήκτρα

◀◀◀◀▶▶▶▶ (αργή κίνηση, πάγωμα καρτέ)

HDD +RW -RWVR

-RWvideo +R -RVR

-Rvideo DVD VCD ^{*1}

DATA DVD ^{*1,2} DATA CD ^{*1,2}

^{*1} Μόνο προς την κατεύθυνση της αναπαραγωγής
^{*2} Μόνο για αρχεία βίντεο DivX

Ενέργειες

Αναπαράγει σε αργή κίνηση όταν πιεστεί για περισσότερο από ένα δευτερόλεπτο σε κατάσταση παύσης.

Παίζει ένα καρτέ τη φορά όταν πιεστεί στιγμιαία σε κατάσταση παύσης.

Για να επανέλθετε στην κανονική αναπαραγωγή, πιέστε το ▷.

|| (παύση)

Προκαλεί παύση της αναπαραγωγής.

Για να επανέλθετε σε κανονική αναπαραγωγή, πιέστε το ▷.

🔗 Σημειώσεις

- Οι οπτικές γωνίες και οι υπότιτλοι δεν μπορούν να αλλαχθούν στους τίτλους που έχουν εγγραφεί με αυτή τη συσκευή εγγραφής.
- Τα αρχεία εικόνας JPEG που έχουν εγγραφεί με μια βιντεοκάμερα DVD μπορούν να αναπαραχθούν μόνο σε μορφή παρουσίασης (Slideshow). Στα αρχεία βίντεο που περιέχουν αρχεία εικόνας JPEG και ταινίες, ο εγγραφέας DVD μπορεί να αναπαράγει μόνο τις ταινίες.

Σημειώσεις σχετικά με την αναπαραγωγή δίσκων DVD με σάουντρακ DTS

Τα ηχητικά σήματα DTS εξέρχονται μόνο μέσω του ακροδέκτη DIGITAL OUT (COAXIAL).

Όταν παίζετε ένα DVD με σάουντρακ DTS, ρυθμίστε το "DTS Output" σε "On" στις ρυθμίσεις "Audio Out" (σελίδα 95).

Επανεπιλημμένη αναπαραγωγή ενός συγκεκριμένου τμήματος (Επανάληψη A-B)

1 Πιέστε το **PLAY MODE** κατά τη διάρκεια της αναπαραγωγής.

Εμφανίζεται το μενού “Λειτουργίας Αναπαραγωγής” (Play Mode).

2 Επιλέξτε το “Επανάληψη A-B” (A-B Repeat) και πιέστε το **ENTER**.

Επιλέγεται το “Set point A” (Καθορισμός σημείου A).

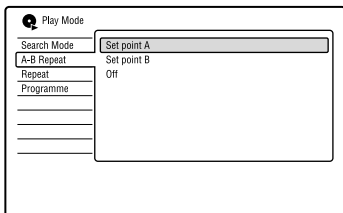

3 Ενώ παρακολουθείτε τον ήχο, πιέστε το **ENTER** στο σημείο αρχής (σημείο A) του τμήματος που θέλετε να αναπαραχθεί επανεπιλημμένα.

Επιλέγεται το “Set point B” (Καθορισμός σημείου B).

4 Συνεχίστε την αναπαραγωγή για να εντοπίσετε το σημείο τέλους (σημείο B) και πιέστε το **ENTER**.

Αρχίζει η Επανάληψη A-B.

Για να ακυρώσετε την Επανάληψη A-B

Πιέστε το **CLEAR**, ή ρυθμίστε το “A-B Repeat” στη θέση “Off” στο μενού “Λειτουργίας Αναπαραγωγής” (Play Mode).

🔍 Υπόδειξη

Μπορείτε να επιλέξετε το “A-B Repeat” από το “Play Mode” του Μενού Συστήματος.

🔍 Σημείωση

Όταν πραγματοποιείτε αναπαραγωγή από τον σκληρό δίσκο (HDD) ή από δίσκους DVD VIDEO / DVD-RW (λειτουργία Video) / DVD-R (λειτουργία Video), θέστε τα σημεία αρχής και τέλους μέσα στον ίδιο τίτλο.

Επανεπιλημμένη αναπαραγωγή (Επανάληψη)

Μπορείτε να αναπαραγάγετε επανεπιλημμένα όλους τους τίτλους/κομμάτια/αρχεία ή έναν μόνο τίτλο/κεφάλαιο/κομμάτι στον σκληρό δίσκο, ή σε έναν δίσκο.

1 Πιέστε το **PLAY MODE** κατά τη διάρκεια της αναπαραγωγής.

Θα εμφανιστεί το μενού “Λειτουργίας Αναπαραγωγής” (Play Mode).

2 Επιλέξτε το “Επανάληψη” (Repeat) και πιέστε το **ENTER**.

3 Επιλέξτε ένα στοιχείο για επανάληψη χρησιμοποιώντας τα **↑/↓**.

“Repeat Title” (για HDD/DVD/DATA DVD*/DATA CD*¹): επαναλαμβάνει τον τρέχοντα τίτλο.

“Repeat Chapter” (για HDD/DVD):

επαναλαμβάνει το τρέχον κεφάλαιο.

“Repeat Track” (για VIDEO CD*²):

επαναλαμβάνει το τρέχον κομμάτι.

“Repeat Programme”: επαναλαμβάνει

το τρέχον πρόγραμμα (σελίδα 56).

“Repeat Disc” (για VIDEO CD*²/

DVD-RW/DVD-R (λειτουργία VR)):

επαναλαμβάνει όλα τα κομμάτια σε έναν δίσκο.

¹ μόνο αρχεία βίντεο DivX

² Διαθέσιμο μόνο κατά την αναπαραγωγή χωρίς PBC

4 Πιέστε το **ENTER**.

Αρχίζει η επανάληψη.

Για να ακυρώσετε την επανεπιλημμένη αναπαραγωγή

Πιέστε το **CLEAR**, ή ρυθμίστε το “Repeat” (Επανάληψη) σε “Repeat Off” από το μενού “Play Mode” (Λειτουργία Αναπαραγωγής).

🔍 Υπόδειξη

Μπορείτε να επιλέξετε το “Repeat” (Επανάληψη) από το “Play Mode” (Λειτουργία Αναπαραγωγής) στο Μενού Συστήματος.

🔍 Σημείωση

Δεν μπορείτε να επιλέξετε το “Repeat Programme” (Επανάληψη Προγράμματος) όταν δεν υπάρχει κανένα πρόγραμμα.

συνεχίζεται

Δημιουργία του δικού σας προγράμματος (Πρόγραμμα)

HDD **-RW_{Video}** * **-R_{Video}** * **VCD**

* μόνο οριστικοποιημένοι δίσκοι

Μπορείτε να αναπαράγετε τα περιεχόμενα του σκληρού δίσκου ή ενός δίσκου με τη σειρά που θέλετε, καθορίζοντας τη σειρά των τίτλων/κεφαλαίων/άλμπουμ/κομματιών στον σκληρό δίσκο ή σε έναν δίσκο για να δημιουργήσετε το δικό σας πρόγραμμα. Μπορείτε να δημιουργήσετε ένα πρόγραμμα που θα έχει έως και 24 βήματα.

1 Πιέστε το **PLAY MODE** κατά τη διάρκεια της αναπαραγωγής.

Εμφανίζεται το μενού "Play Mode" (Λειτουργίας Αναπαραγωγής).

2 Επιλέξτε το "Πρόγραμμα" (Programme) και πιέστε το **ENTER**.

3 Επιλέξτε το "Εισαγωγή/Επεξεργασία Προγράμματος" (Input/Edit Programme) και πιέστε το **ENTER**.

Η οθόνη "Εισαγωγή/Επεξεργασίας Προγράμματος" που εμφανίζεται διαφέρει, ανάλογα με τον τύπο του δίσκου. Παράδειγμα: DVD

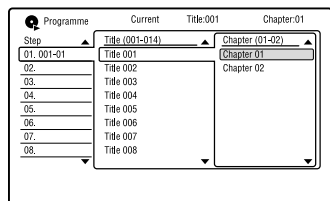

4 Επιλέξτε έναν τίτλο ή άλμπουμ (παράδειγμα: Τίτλος 001) χρησιμοποιώντας τα **↑/↓** και πιέστε το **ENTER**.

5 Επιλέξτε ένα κεφάλαιο ή κομμάτι (παράδειγμα: Κεφάλαιο 01) χρησιμοποιώντας τα **↑/↓** και πιέστε το **ENTER**.

Προγραμματίζεται το κεφάλαιο ή το κομμάτι. Αν κάνετε κάποιο λάθος, επιλέξτε τον αριθμό του βήματος (π.χ. 01) χρησιμοποιώντας τα **←/↑/↓** και πιέστε το **CLEAR**.

6 Για να προγραμματίσετε και άλλα κεφάλαια ή κομμάτια, πιέστε τα **←/↑/↓/→** για να επιλέξετε έναν αριθμό βήματος και επαναλάβετε τα βήματα 4 και 5.

7 Πιέστε το **▷**.

Αρχίζει η αναπαραγωγή προγράμματος.

Για να ακυρώσετε την αναπαραγωγή Προγράμματος

Πιέστε το **CLEAR** κατά τη διάρκεια της αναπαραγωγής, ή ρυθμίστε το "Πρόγραμμα" (Programme) στη θέση "Ακύρωση Αναπαραγωγής Προγράμματος" (Cancel Programme Play) στο μενού "Λειτουργίας Αναπαραγωγής" (Play Mode).

Για να διαγράψετε το πρόγραμμα

Πιέστε το **CLEAR** σε κατάσταση στοπ, ή ρυθμίστε το "Πρόγραμμα" (Programme) στη θέση "Διαγραφή Λίστας Προγράμματος" (Erase Programme List) στο μενού "Λειτουργίας Αναπαραγωγής" (Play Mode).

☞ Υποδείξεις

- Το πρόγραμμα που δημιουργήσατε παραμένει μετά την εκτέλεση της αναπαραγωγής Προγράμματος. Για να αναπαράγετε ξανά το ίδιο πρόγραμμα, ρυθμίστε το "Programme" στη θέση "Start Programme Play" (Έναρξη Αναπαραγωγής Προγράμματος) στο μενού "Λειτουργίας Αναπαραγωγής" (Play Mode). Ωστόσο, το πρόγραμμα διαγράφεται όταν αφαιρέσετε τον δίσκο ή πιέσετε το **I/⏏**.
- Μπορείτε να επαναλάβετε την αναπαραγωγή Προγράμματος. Ρυθμίστε το "Repeat" (Επανάληψη) σε "Repeat Programme" (Επανάληψη Προγράμματος) στο μενού "Λειτουργίας Αναπαραγωγής" (Play Mode) (σελίδα 55).
- Μπορείτε να επιλέξετε το "Programme" από το "Play Mode" στο Μενού Συστήματος.

Προσαρμογή της ποιότητας εικόνας

HDD **+RW** **-RWVR** **-RW_{Video}** **+R** **-RVR**
-R_{Video} **DVD** **VCD** **DATA DVD** * **DATA CD** *

* Μόνο αρχεία βίντεο DivX

Μπορείτε να ρυθμίσετε την ποιότητα εικόνας που λαμβάνεται από συνδεδεμένες συσκευές, όπως μια τηλεόραση ή ένας προβολέας επιλέγοντας μια προεπιλεγμένη ρύθμιση. Μπορείτε επίσης να ρυθμίσετε την ποιότητα εικόνας αλλάζοντας λεπτομερείς ρυθμίσεις και αποθηκεύοντας μέχρι τρεις ρυθμίσεις στη μνήμη.

1 Πιέστε το **SYSTEM MENU** σε κατάσταση αναπαραγωγής ή παύσης.

Θα εμφανιστεί το Μενού Συστήματος.

2 Επιλέξτε το "Ρύθμιση Εικόνας" (Picture Adjustment) και πιέστε το **ENTER**.

3 Επιλέξτε μια προεπιλεγμένη ρύθμιση χρησιμοποιώντας τα **←/→** και πιέστε το **ENTER**.

Dynamic: δημιουργεί μια έντονη, δυναμική εικόνα αυξάνοντας την αντίθεση της εικόνας και την ένταση των χρωμάτων.
Standard: εμφανίζει μια κανονική εικόνα.

Professional: εμφανίζει την πρωτότυπη εικόνα.

Memory 1 / Memory 2 / Memory 3: Οι δικές σας ρυθμίσεις. Για να δημιουργήσετε τις δικές σας ρυθμίσεις, δείτε το τμήμα “Για να δημιουργήσετε τις δικές σας ρυθμίσεις” παρακάτω.

Για να ελέγξετε τις λεπτομερείς ρυθμίσεις για την επιλεγμένη προεπιλογή, πιέστε το DISPLAY.

4 Για να εξέλθετε, πιέστε το SYSTEM MENU.

Για να δημιουργήσετε τις δικές σας ρυθμίσεις

1 Επιλέξτε το “Memory 1”, το “Memory 2”, ή το “Memory 3” στο βήμα 3.

2 Επιλέξτε το “Λεπτομερείς Ρυθμίσεις” (Detailed Settings) και πιέστε το ENTER. Εμφανίζεται η οθόνη προσαρμογής των λεπτομερών ρυθμίσεων.

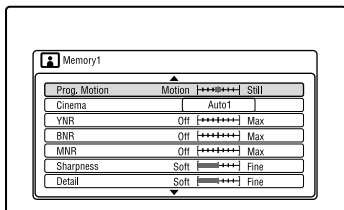

3 Επιλέξτε ένα στοιχείο χρησιμοποιώντας τα ↑/↓ και προσαρμόστε τις ρυθμίσεις χρησιμοποιώντας τα ←/→.

Για λεπτομερείς σχετικά με κάθε ρύθμιση, δείτε την επεξήγηση στην οθόνη.

“Prog. Motion”: Προσαρμόζει το προοδευτικό σήμα Video όταν το “Component Video Out” είναι ρυθμισμένο σε “Progressive” (σελίδα 93). Επιλέξτε το “Motion” για μια εικόνα που περιλαμβάνει αντικείμενα που κινούνται δυναμικά. Επιλέξτε το “Still” για μια εικόνα με λίγη κίνηση.

“Cinema”: Τροποποιεί το προοδευτικό σήμα βίντεο για να ταιριάζει με τον τύπο του λογισμικού DVD που παρακολουθείτε όταν το “Component Video Out” έχει ρυθμιστεί σε “Progressive” (σελίδα 93). Επιλέξτε το “Auto1” για να ανιχνεύσετε αυτόματα τον τύπο του λογισμικού (με βάση Ταϊνιά ή με βάση Βίντεο) και να επιλέξετε τον κατάλληλο τύπο τροποποίησης. Κανονικά, επιλέξτε αυτή τη θέση.

Αν η εικόνα φαίνεται αφύσικη, επιλέξτε το “Auto2”, το “On” ή το “Off”.

“YNR” (περιορισμός θορύβου φωτεινότητας): Περιορίζει το θόρυβο που περιέχεται στη συνιστώσα φωτεινότητας του σήματος βίντεο.

“BNR” (μείωση θορύβου τετραγωνιδίων): Μειώνει τον “θόρυβο τετραγωνιδίων” ή αλλιώς τα μοτίβα τύπου ψηφιδωτού που εμφανίζονται στην εικόνα.

“MNR” (μείωση θορύβου mosquito): Περιορίζει την ελαφρά παραμόρφωση που παρουσιάζεται γύρω από τα περιγράμματα των εικόνων. Οι λειτουργίες μείωσης θορύβου ρυθμίζονται αυτόματα μέσα σε κάθε εύρος ρυθμίσεων ανάλογα με την ταχύτητα μπιτ του βίντεο και άλλους παράγοντες.

“Sharpness”: Ενισχύει τα περιγράμματα των εικόνων.

“Detail”: Ρυθμίζει την καθαρότητα των περιγραμμάτων των εικόνων.

“White Enhancer”: Προσαρμόζει την ένταση του λευκού.

“Black Enhancer”: Προσαρμόζει την ένταση του μαύρου.

“Black Level”: Επιλέγει τη στάθμη του μαύρου (στάθμη ρύθμισης) για τα σήματα Video.

Επιλέξτε το “ON” για να αυξήσετε την κανονική στάθμη του μαύρου. Επιλέξτε το όταν η εικόνα εμφανίζεται πολύ σκοτεινή. Επιλέξτε το “OFF” για να ρυθμίσετε τη στάθμη του μαύρου του σήματος εισόδου στην κανονική στάθμη.

Κανονικά, επιλέξτε αυτή τη θέση.

“Gamma Correction”: Προσαρμόζει την εμφάνιση των σκοτεινών περιοχών.

“Hue”: Ρυθμίζει την ισορροπία των χρωμάτων.

“Chroma Level”: Κάνει τα χρώματα πιο βαθιά ή πιο ανοιχτά.

4 Για να εξέλθετε πιέστε το SYSTEM MENU. Η ρύθμιση αποθηκεύεται αυτόματα ως η ρύθμιση που επιλέξατε στο βήμα 1.

Σημειώσεις

- Εάν τα περιγράμματα των εικόνων στην οθόνη σας θαμπώσουν, ρυθμίστε το “BNR” ή/και το “MNR” σε “Off”.
- Ανάλογα με τον δίσκο ή την σκηνή που αναπαράγεται, τα παραπάνω εφφέ BNR, ή MNR μπορεί να μην διακρίνονται εύκολα. Επίσης, αυτές οι λειτουργίες μπορεί να μην είναι διαθέσιμες για μερικά μεγέθη οθόνης.
- Οι παρακάτω ρυθμίσεις δεν είναι διαθέσιμες για τα σήματα που εξέρχονται από τον ακροδέκτη HDMI.
 - “Sharpness”
 - “White Enhancer”
 - “Black Enhancer”
 - “Black Level”
 - “Gamma Correction”
 - “Hue”
 - “Chroma Level”

Παύση μιας Τηλεοπτικής Εκπομπής (TV Pause / Pause Live TV)

HDD

Μπορείτε να πραγματοποιήσετε παύση μιας τρέχουσας τηλεοπτικής εκπομπής και μετά να συνεχίσετε να βλέπετε το πρόγραμμα αργότερα. Αυτό είναι χρήσιμο εάν λάβετε ένα απρόσμενο τηλεφώνημα ή δεχτείτε κάποιον επισκέπτη ενώ βλέπετε τηλεόραση.

Αν συνδέσετε τον εγγραφέα DVD στην τηλεόρασή σας χρησιμοποιώντας τον ακροδέκτη SCART, κάντε τα παρακάτω.

- ρυθμίστε το "SMARTLINK" σε "This Recorder Only" στις "Επιλογές" (Options) (σελίδα 106).
- ρυθμίστε το "TV Pause" σε "TV's Tuner" στις "Επιλογές 2" (Options 2) (σελίδα 106).
- προσυντονίστε τα κανάλια λαμβάνοντάς τα από την τηλεόρασή σας χρησιμοποιώντας το "Download from TV" του "Αυτόματη Ρύθμιση Καναλιών" στις ρυθμίσεις "Συντονιστή" (Tuner) (σελίδα 89).

Αν δεν πραγματοποιήσετε σύνδεση SCART, ρυθμίστε το "TV Pause" σε "Recorder's Tuner" στις "Επιλογές 2" (Options 2) (σελίδα 106).

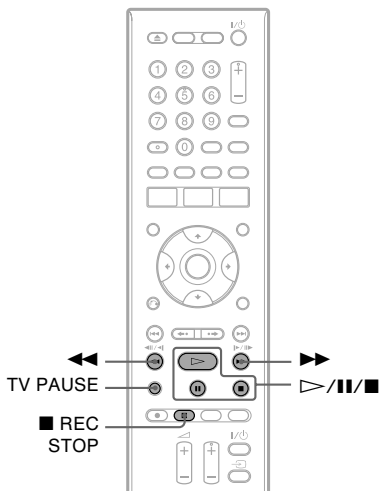

1 Ενώ βλέπετε μια τηλεοπτική εκπομπή, πιάστε το TV PAUSE.

Πραγματοποιείται παύση της εικόνας και ο εγγραφέας αρχίζει την εγγραφή του τρέχοντος τηλεοπτικού καναλιού στον σκληρό δίσκο.

Μπορεί να χρειαστούν μέχρι 10 δευτερόλεπτα για να αρχίσει η εγγραφή.

2 Πιάστε ξανά το ▷ για να συνεχίσετε να βλέπετε το πρόγραμμα.

Μπορείτε να προχωρήσετε, να γυρίσετε γρήγορα πίσω, να κάνετε παύση ή να σταματήσετε το πρόγραμμα χρησιμοποιώντας τα ◀◀/▶▶, το || και το ■ χωρίς να επηρεαστεί η εγγραφή.

3 Πιάστε το ■ REC STOP για να σταματήσετε την εγγραφή.

⚡ Σημειώσεις

- Δεν πραγματοποιείται πάγωμα της εικόνας και ο εγγραφέας αρχίζει μόνο την εγγραφή στις παρακάτω περιπτώσεις.
 - όταν τα κανάλια είναι διαφορετικά συντονισμένα στον εγγραφέα και τη συνδεδεμένη τηλεόραση.
 - όταν παρακολουθείτε ένα πρόγραμμα από μια εξωτερική συσκευή συνδεδεμένη στην τηλεόρασή σας.
- Η εικόνα που έχει συντονιστεί από τον εγγραφέα πραγματοποιεί παύση όταν το "TV Pause" είναι ρυθμισμένο σε "Recorder's Tuner" στις "Επιλογές 2" (σελίδα 106).
- Ενδέχεται να μην μπορείτε να χρησιμοποιήσετε τη λειτουργία "TV Pause", ανάλογα με την τηλεόραση. Για λεπτομέρειες, ανατρέξτε στις οδηγίες χρήσης που παρέχονται με την τηλεόραση.
- Η λειτουργία "TV Pause" δεν θα λειτουργήσει σωστά όταν βλέπετε τηλεόραση μέσω μιας συνδεδεμένης συσκευής, για παράδειγμα ενός βίντεο ή ενός ψηφιακού συντονιστή. Η λειτουργία "TV Pause" είναι διαθέσιμη μόνο με το κανάλι που επιλέγεται στην τηλεόραση.
- Δεν μπορείτε να χρησιμοποιήσετε τη λειτουργία "TV Pause" για εγγραφή από μια συσκευή (Βίντεο, κλπ.) συνδεδεμένη στον ακροδέκτη LINE 1 / DECODER.
- Η λειτουργία "TV Pause" δεν είναι διαθέσιμη αν η συνδεδεμένη τηλεόραση δεν είναι συμβατή με το SMARTLINK. Για να ελέγξετε αν η τηλεόρασή σας είναι συμβατή με το SMARTLINK, ανατρέξτε στις οδηγίες χρήσης που παρέχονται με την τηλεόρασή σας.

Αναπαραγωγή του Προγράμματος που Καταγράφετε από την Αρχή (Chase Play)

HDD

Η Αναπαραγωγή του Εγγραφόμενου Προγράμματος ("Chase Play") σας επιτρέπει να δείτε το καταγραμμένο τμήμα ενός προγράμματος στον σκληρό δίσκο, ενώ πραγματοποιείται η εγγραφή του. Δεν χρειάζεται να περιμένετε μέχρι να τελειώσει η εγγραφή.

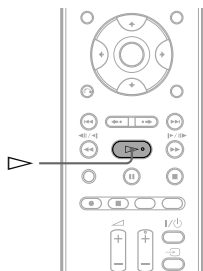

Κατά τη διάρκεια της εγγραφής πιέστε το .

Η αναπαραγωγή αρχίζει από την αρχή του προγράμματος που γράφετε. Εάν προχωρήσετε γρήγορα μέχρι το σημείο που καταγράφεται, επανέρχεστε στην κανονική λειτουργία αναπαραγωγής.

Αναπαραγωγή μιας Προηγούμενης Εγγραφής Ενώ Πραγματοποιείτε μια Άλλη Εγγραφή (Ταυτόχρονη Εγγραφή και Αναπαραγωγή)

HDD +RW -RWVR -RWVideo +R -RVR -RVideo DVD VCD DATA DVD DATA CD

Η "Ταυτόχρονη Εγγραφή και Αναπαραγωγή" σας επιτρέπει να αναπαράγετε ένα πρόγραμμα που έχετε γράψει προηγουμένως ενώ γράφετε ένα

άλλο πρόγραμμα. Η αναπαραγωγή συνεχίζεται ακόμα και αν αρχίσει μια εγγραφή με χρονοδιακόπτη. Χρησιμοποιήστε αυτή τη λειτουργία ως εξής:

- Όταν πραγματοποιείτε εγγραφή στον σκληρό δίσκο (HDD):
Παίξτε έναν άλλο τίτλο στον σκληρό δίσκο.
Παίξτε ένα πρόγραμμα που έχετε γράψει προηγουμένως σε ένα DVD πιέζοντας το πλήκτρο DVD.
- Όταν πραγματοποιείτε εγγραφή σε ένα DVD:
Παίξτε ένα πρόγραμμα που έχετε γράψει προηγουμένως στον σκληρό δίσκο πιέζοντας το πλήκτρο HDD.

Μπορείτε επίσης να αναπαράγετε ένα DVD VIDEO, ένα VIDEO CD, ένα Super VIDEO CD, ένα DATA DVD ή ένα DATA CD ενώ πραγματοποιείτε εγγραφή στον σκληρό δίσκο.

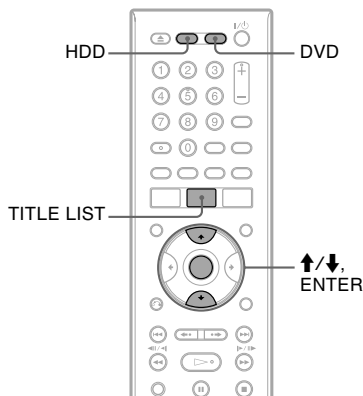

Παράδειγμα: Αναπαραγωγή ενός άλλου τίτλου στον σκληρό δίσκο ενώ πραγματοποιείτε εγγραφή στον σκληρό δίσκο.

- 1 Κατά τη διάρκεια της εγγραφής, πιέστε το TITLE LIST για να εμφανιστεί η λίστα Τίτλων του HDD.
- 2 Επιλέξτε τον τίτλο που θέλετε να παίξετε και πιέστε το ENTER. Η αναπαραγωγή αρχίζει από τον επιλεγμένο τίτλο.

συνεχίζεται

Παράδειγμα: Αναπαραγωγή ενός DVD ενώ πραγματοποιείτε εγγραφή στον σκληρό δίσκο.

- 1 Κατά τη διάρκεια της εγγραφής, πιέστε το DVD και τοποθετήστε ένα DVD στη συσκευή.
 - 2 Πιέστε το TITLE LIST για να εμφανίσετε τη Λίστα Τίτλων του DVD.
 - 3 Επιλέξτε τον τίτλο που θέλετε να παίξετε και πιέστε το ENTER.
- Η αναπαραγωγή αρχίζει από τον επιλεγμένο τίτλο.

Σημείωση

Δεν μπορείτε να αναπαράγετε ένα DVD, βίντεο DivX ή VIDEO CD που έχει εγγραφεί στο χρωματικό σύστημα NTSC ενώ πραγματοποιείτε εγγραφή στον σκληρό δίσκο στο χρωματικό σύστημα PAL/SECAM.

Αναζήτηση ενός Τίτλου/Κεφαλαίου/Κομματιού/Χρόνου, κλπ.

HDD +RW -RWVR -RWVideo +R -RVR
-RVideo DVD VCD DATA DVD * DATA CD *

* μόνο αρχεία βίντεο DivX

Μπορείτε να αναζητήσετε έναν τίτλο, ένα κεφάλαιο, ένα κομμάτι ή μια σκηνή σε έναν δίσκο. Καθώς οι τίτλοι και τα κομμάτια διαθέτουν έναν αποκλειστικό αριθμό στον δίσκο, μπορείτε να επιλέξετε τον τίτλο ή το κομμάτι εισάγοντας τον αριθμό του. Μπορείτε επίσης να αναζητήσετε μια σκηνή χρησιμοποιώντας τον χρονικό κωδικό.

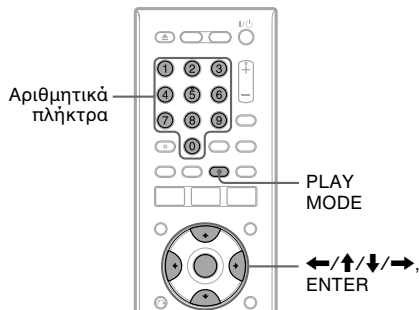

1 Πιέστε το PLAY MODE κατά τη διάρκεια της αναπαραγωγής.
Εμφανίζεται το μενού "Λειτουργίας Αναπαραγωγής" (Play Mode).

2 Επιλέξτε το "Λειτουργία Αναζήτησης" (Search Mode) και πιέστε το ENTER.

3 Επιλέξτε μια μέθοδο αναζήτησης και πιέστε το ENTER.
"Χρονική Αναζήτηση" (Time Search) (για HDD/DVD/DATA DVD*1/DATA CD*1/VIDEO CD*2): Αναζητά ένα σημείο έναρξης εισάγοντας τον χρονικό κωδικό.
"Αναζήτηση Τίτλου" (Title Search) (για HDD/DVD/DATA DVD*1/DATA CD*1)
"Αναζήτηση Κεφαλαίου" (Chapter Search) (για HDD/DVD)
"Αναζήτηση Κομματιού" (Track Search) (για VIDEO CD*3)

*1 Μόνο αρχεία βίντεο DivX

*2 Εκτός από Super VIDEO CD

*3 Διαθέσιμο μόνο για αναπαραγωγή χωρίς λειτουργίες PBC

Εμφανίζεται η οθόνη εισαγωγής του αριθμού.

Παράδειγμα: Αναζήτηση Κεφαλαίου

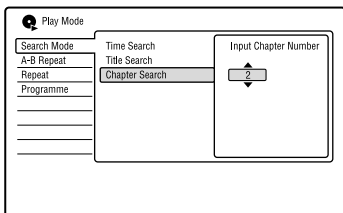

4 Πιέστε τα αριθμητικά πλήκτρα για να επιλέξετε τον αριθμό του τίτλου, κεφαλαίου, κομματιού, τον χρονικό κωδικό, κλπ. που θέλετε.

Για παράδειγμα: Χρονική Αναζήτηση
Για να βρείτε μια σκηνή στις 2 ώρες, 10 λεπτά και 20 δευτερόλεπτα, εισάγετε το "21020".

Εάν κάνετε κάποιο λάθος, επιλέξτε έναν άλλο αριθμό.

5 Πιέστε το ENTER.

Η συσκευή αρχίζει την αναπαραγωγή από τον επιλεγμένο αριθμό.

Διαγραφή και Επεξεργασία

Πριν την Επεξεργασία

Η συσκευή αυτή προσφέρει διάφορες επιλογές επεξεργασίας για διάφορους τύπους δίσκων.

Σημειώσεις

- Μπορεί να χαθούν τα επεξεργασμένα περιεχόμενα αν αφαιρέσετε τον δίσκο ή αρχίσει εγγραφή με χρονοδιακόπτη κατά τη διάρκεια της επεξεργασίας.
- Οι δίσκοι DVD που έχουν δημιουργηθεί από βιντεοκάμερες DVD δεν μπορούν να υποστούν επεξεργασία σε αυτή τη συσκευή εγγραφής.

- Εάν εμφανιστεί ένα μήνυμα που υποδεικνύει ότι η περιοχή πληροφοριών ελέγχου του δίσκου έχει γεμίσει, διαγράψτε ή επεξεργαστείτε τους μη απαραίτητους τίτλους.
- Ο ελεύθερος χώρος του δίσκου που εμφανίζεται στην οθόνη μπορεί να διαφέρει από τον πραγματικό χώρο που απομένει στον δίσκο.
- Όταν πραγματοποιείτε επεξεργασία σε ένα DVD+R ή DVD-R, ολοκληρώστε την επεξεργασία πριν οριστικοποιήσετε τον δίσκο. Δεν μπορείτε να επεξεργαστείτε έναν οριστικοποιημένο δίσκο.

Λειτουργίες επεξεργασίας		HDD		+RW	-RWVR	Πρωτότυπος τίτλος	Τίτλος Λίστας Αναπαραγωγής
		-RWVideo	-RVR	+R	-RVideo		
Επεξεργασία τίτλου	Διαγραφή (σελίδα 63)	Ναι	Ναι	Ναι	Ναι		Ναι
	Όνομα Τίτλου (σελίδα 63)	Ναι	Ναι	Ναι	Ναι		Ναι
	Καθορισμός Μικρογραφίας (σελίδα 63)	Ναι	Ναι	Ναι	Ναι		Ναι
	Διαγραφή A-B (σελίδα 64)	Ναι	Όχι	Ναι	Ναι		Ναι
	Διάρθρωση (σελίδα 65)	Ναι	Όχι	Όχι	Όχι		Ναι
	Καθορισμός Είδους (σελίδα 63)	Ναι	Όχι	Όχι	Όχι		Όχι
	Προστασία (σελίδα 63)	Ναι	Ναι	Ναι	Ναι		Όχι
	Μετακίνηση (σελίδα 68)	Όχι	Όχι	Όχι	Όχι		Ναι
	Συνένωση (σελίδα 68)	Όχι	Όχι	Όχι	Όχι		Ναι
	Όνομα Είδους (σελίδα 63)	Ναι	Όχι	Όχι	Όχι		Όχι
	Επεξεργασία πολλαπλών τίτλων (Multi-Mode) (σελίδα 64)	Ναι	Όχι	Όχι	Όχι		Όχι
Επεξεργασία κεφαλαίου	Δημιουργία Λίστας Αναπαραγωγής (σελίδα 67)	Όχι	Όχι	Όχι	Όχι		Ναι
	Αναίρεση (σελίδα 63)	Όχι	Ναι	Ναι	Ναι		Ναι
	Διάρθρωση (σελίδα 66)	Ναι	Όχι	Ναι	Ναι		Ναι
	Διαγραφή (σελίδα 67)	Ναι	Όχι	Ναι	Ναι		Ναι
	Μετακίνηση (σελίδα 68)	Όχι	Όχι	Όχι	Όχι		Ναι
	Συνένωση (σελίδα 67)	Ναι	Όχι	Ναι	Ναι		Ναι

Για να απελευθερώσετε χώρο στον δίσκο

Για να απελευθερώσετε χώρο σε έναν δίσκο DVD+RW ή DVD-RW (λειτουργία Video), διαγράψτε τον τίτλο με τον μεγαλύτερο αριθμό στη λίστα τίτλων.

Μεγαλύτερος αριθμός τίτλου

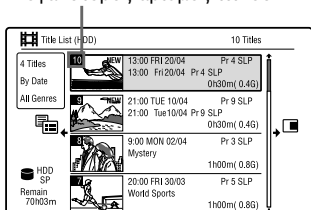

Για να απελευθερώσετε χώρο στον σκληρό δίσκο και στους δίσκους DVD-RW (λειτουργία VR), μπορείτε να διαγράψετε οποιονδήποτε τίτλο.

Δείτε το “Διαγραφή και Επεξεργασία ενός Τίτλου” στη σελίδα 63.

Στους δίσκους DVD-R και DVD+R, ο διαθέσιμος χώρος στον δίσκο δεν αυξάνεται, ακόμα και αν διαγράψετε τίτλους.

Για να κάνετε εναλλαγή μεταξύ της Λίστας Αναπαραγωγής και της Λίστας Πρωτότυπων Τίτλων (μόνο DVD-RW / DVD-R στη λειτουργία VR)

Μπορείτε να εμφανίσετε τους τίτλους Λίστας Αναπαραγωγής στη Λίστα Τίτλων (Λίστα Αναπαραγωγής), ή τους πρωτότυπους τίτλους στη Λίστα Τίτλων (Πρωτότυποι).

- 1 Πιέστε το **←** ενώ εμφανίζεται η Λίστα Τίτλων (Title List).
- 2 Επιλέξτε το “Original” (Πρωτότυποι) χρησιμοποιώντας τα **↑/↓** και πιέστε το **ENTER**.
- 3 Επιλέξτε το “Original” (Πρωτότυποι) ή το “Play List” (Λίστα Αναπαραγωγής) χρησιμοποιώντας τα **↑/↓** και πιέστε το **ENTER**.

Σχετικά με την ακρίβεια της επεξεργασίας

Όταν πραγματοποιείτε επεξεργασία των τίτλων που έχουν εγγραφεί στον σκληρό δίσκο, μπορείτε να επιλέξετε τον τύπο της επεξεργασίας.

“Video Mode Compatible Editing”:

Συστήνεται αν πρόκειται να αντιγράψετε στη συνέχεια τους τίτλους σε δίσκους DVD-RW/DVD-R (λειτουργία Video) ή DVD+RW/DVD+R με αντιγραφή υψηλής ταχύτητας. Τα σημεία επεξεργασίας και τα σημάδια κεφαλαίων μπορεί να είναι ελαφρώς διαφορετικά από αυτά που επιλέξατε.

“Frame Accurate Editing” : Συστήνεται όταν

θέλετε να πραγματοποιήσετε επεξεργασία ακριβείας στους τίτλους. Ωστόσο, τα σημεία επεξεργασίας μπορεί να είναι ελαφρώς διαφορετικά από τα σημεία που επιλέξατε όταν αντιγράψατε τους τίτλους με την αντιγραφή Υψηλής Ταχύτητας.

Διαγραφή και Επεξεργασία ενός Τίτλου

HDD +RW -RWVR -RWVideo +R

-RVR -RVideo

Το τμήμα αυτό επεξηγεί τις βασικές λειτουργίες επεξεργασίας. Σημειώστε ότι η επεξεργασία δεν είναι αναστρέψιμη. Για να πραγματοποιήσετε επεξεργασία σε ένα DVD-RW / DVD-R (λειτουργία VR) χωρίς να αλλάξετε την αρχική εγγραφή, δημιουργήστε έναν τίτλο λίστας Αναπαραγωγής (σελίδα 67).

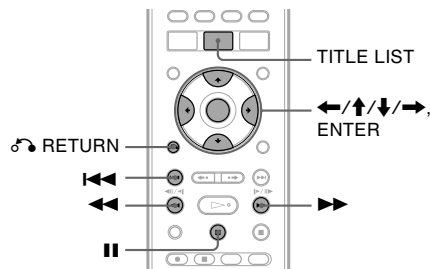

- 1 Πιέστε το **TITLE LIST**.
Για τους δίσκους DVD-RW / DVD-R στην λειτουργία VR, αλλάξτε τη Λίστα Τίτλων (Πρωτότυποι) ή Λίστα Αναπαραγωγής, εάν αυτό είναι απαραίτητο.
- 2 Επιλέξτε έναν τίτλο και πιέστε το **→**.
Εμφανίζεται το υπομενού.
- 3 **Πραγματοποιήστε μια επιλογή και πιέστε το ENTER.**

Μπορείτε να πραγματοποιήσετε τις παρακάτω ενέργειες επεξεργασίας σε έναν τίτλο.

“Διαγραφή” (Erase): Διαγράφει τον επιλεγμένο τίτλο. Επιλέξτε το “Yes” όταν θα σας ζητηθεί επιβεβαίωση.

“Επεξεργασία” (Edit): Σας επιτρέπει να πραγματοποιήσετε τις παρακάτω ενέργειες επεξεργασίας.

- “Όνομα Τίτλου” (Title Name): Σας επιτρέπει να εισάγετε ή να επανεισαγάγετε ένα όνομα τίτλου (σελίδα 35).
- “Επιλογή Μικρογραφίας” (Set Thumbnail): Αλλάζει την μικρογραφία του τίτλου που εμφανίζεται στη Λίστα Τίτλων (σελίδα 32).

Διαγραφή και Επεξεργασία

- “Διαγραφή A-B” (A-B Erase): Διαγράφει ένα τμήμα του τίτλου (σελίδα 64).
 - “Διαίρεση” (Divide): Διαιρεί έναν τίτλο σε δύο τίτλους (σελίδα 65).
 - “Επεξεργασία Κεφαλαίου” (Chapter Edit): Πραγματοποιεί επεξεργασία των κεφαλαίων σε έναν τίτλο (σελίδα 66)
 - “Καθορισμός Είδους” (Set Genre): Αντιστοιχεί ένα είδος σε έναν τίτλο.
 - “Προστασία” (Protect): Προστατεύει τον τίτλο. Δίπλα στον προστατευμένο τίτλο εμφανίζεται η ένδειξη “”.
 - “Μετακίνηση” (Move): Αλλάζει τη σειρά αναπαραγωγής του τίτλου (σελίδα 68)
 - “Συνένωση” (Combine): Συνενώνει δύο τίτλους σε έναν (σελίδα 68).
- “Όνομα Είδους” (Genre Name): Σας επιτρέπει να εισάγετε ένα όνομα είδους (μέχρι 12 χαρακτήρες) (σελίδα 35)
- “Πολλαπλή Λειτουργία” (Multi-Mode): Σας επιτρέπει να επιλέξετε και να επεξεργαστείτε πολλαπλούς τίτλους ταυτόχρονα (σελίδα 64).
- “Δημιουργία” (Create): Δημιουργεί μια Λίστα Αναπαραγωγής (σελίδα 67).
- “Αναίρεση” (Undo): Αναίρει την τελευταία επεξεργασία που πραγματοποιήσατε.

🔍 Υπόδειξη

Μπορείτε να τιτλοφορήσετε ή να επανατιτλοφορήσετε δίσκους DVD (σελίδα 36).

Επεξεργασία πολλαπλών τίτλων (Multi-Mode)

HDD

Μπορείτε να επιλέξετε και να επεξεργαστείτε μέχρι 24 τίτλους τη φορά.

1 Πιέστε το TITLE LIST.

2 Πιέστε το .

Εμφανίζεται το υπομενού.

3 Επιλέξτε το “Multi-Mode” και πιέστε το ENTER.

Εμφανίζεται η οθόνη επιλογής τίτλων για επεξεργασία.

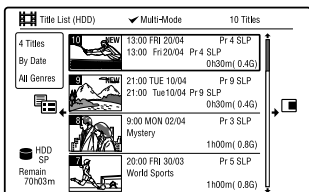

4 Επιλέξτε έναν τίτλο και πιέστε το ENTER.

Στο πλαίσιο τσεκαρίσματος δίπλα στον

επιλεγμένο τίτλο εμφανίζεται ένα σημάδι τσεκαρίσματος.

Για να αφαιρέσετε το σημάδι τσεκαρίσματος, πιέστε ξανά το ENTER.

5 Επαναλάβετε το βήμα 4 για να επιλέξετε όλους τους τίτλους που θέλετε να επεξεργαστείτε.

6 Όταν τελειώσετε την επιλογή τίτλων πιέστε το .

Θα εμφανιστεί το υπομενού.

7 Πραγματοποιήστε μια επιλογή και πιέστε το ENTER.

“Διαγραφή” (Erase): Διαγράφει τους επιλεγμένους τίτλους.

“Προστασία” (Protect): Προστατεύει τους τίτλους. Δίπλα στους προστατευμένους τίτλους εμφανίζεται η ένδειξη “”.

“Ακύρωση Προστασίας” (Unprotected):

Ακυρώνει την προστασία των τίτλων.

“Αλλαγή Είδους” (Change Genre): Αλλάζει το είδος των τίτλων.

🔍 Υπόδειξη

Μπορείτε να εξέλθετε από την “Πολλαπλή Λειτουργία” πιέζοντας το και επιλέγοντας το “Single-Mode” ενώ επιλέγετε τους τίτλους.

Διαγραφή τμήματος ενός τίτλου (Διαγραφή A-B)

HDD -RWVR -RVR

Μπορείτε να επιλέξετε ένα τμήμα (σκηνή) σε έναν τίτλο και να το διαγράψετε. Σημειώστε ότι η διαγραφή σκηνών σε έναν τίτλο δεν μπορεί να αναρθεθεί.

1 Μετά το βήμα 2 στο “Διαγραφή και Επεξεργασία ενός Τίτλου”, επιλέξτε το “Επεξεργασία” (Edit) και πιέστε το ENTER.

2 Επιλέξτε το “Διαγραφή A-B” (A-B Erase) και πιέστε το ENTER.

Στην περίπτωση του σκληρού δίσκου, επιλέξτε τον τύπο της επεξεργασίας και πιέστε το ENTER. Για λεπτομέρειες, δείτε στη σελίδα 63.

Εμφανίζεται η οθόνη καθορισμού του σημείου A.

Ο τίτλος αρχίζει να αναπαράγεται.

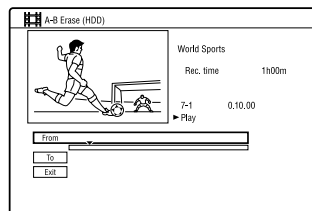

3 Επιλέξτε το σημείο A χρησιμοποιώντας τα ◀◀/▶▶ και πιέστε το II.

- Για να επιστρέψετε στην αρχή του τίτλου, πιέστε το II και στη συνέχεια πιέστε το I◀◀.

4 Επιλέξτε το “From” (Από) και πιέστε το ENTER.

Εμφανίζεται η θέση του σημείου A και αρχίζει ξανά η αναπαραγωγή του τίτλου.

5 Επιλέξτε το σημείο B πιέζοντας τα ◀◀/▶▶ και πιέστε το II.

6 Επιλέξτε το “To” (Έως) και πιέστε το ENTER.

Εμφανίζεται η θέση του σημείου B.

7 Επιλέξτε το “Yes” και πιέστε το ENTER.

Η σκηνή διαγράφεται.

Για να ακυρώσετε τη “Διαγραφή A-B”

Πιέστε το ⏪ RETURN. Εμφανίζεται η Λίστα Τίτλων.

🔍 Υπόδειξη

Μετά την διαγραφή της σκηνής εισάγεται ένα σημάδι κεφαλαίου. Το σημάδι κεφαλαίου διαιρεί τον τίτλο σε χωριστά κεφάλαια στις δύο πλευρές του σημαδιού.

⚙️ Σημειώσεις

- Μπορεί να παρατηρείται στιγμιαία διακοπή της εικόνας ή του ήχου στο σημείο όπου διαγράψατε ένα τμήμα ενός τίτλου.
- Τα τμήματα που είναι μικρότερα από πέντε δευτερόλεπτα δεν διαγράφονται.

Διάρθρωση ενός τίτλου (Διάρθρωση)

HDD -RWVR* -RVR*

Εάν θέλετε να αντιγράψετε έναν μεγάλης διάρκειας τίτλο σε έναν δίσκο αλλά δεν θέλετε να μειώσετε την ποιότητα εικόνας, διαιρέστε τον τίτλο σε δύο μικρότερους τίτλους. Σημειώστε ότι η διάρθρωση ενός τίτλου δεν μπορεί να αναρθεθεί.

* Μόνο οι τίτλοι λίστας αναπαραγωγής μπορούν να διαιρεθούν στους δίσκους DVD-RW / DVD-R (λειτουργία VR).

1 Μετά το βήμα 2 του “Διαγραφή και Επεξεργασία ενός Τίτλου”, επιλέξτε το “Επεξεργασία” (Edit) και πιέστε το ENTER.

2 Επιλέξτε το “Διάρθρωση” (Divide) και πιέστε το ENTER.

Στην περίπτωση του σκληρού δίσκου, επιλέξτε τον τύπο της επεξεργασίας και πιέστε το ENTER. Για λεπτομέρειες, δείτε στη σελίδα 63.

Εμφανίζεται η οθόνη καθορισμού του σημείου διάρθρωσης και αρχίζει η αναπαραγωγή του τίτλου.

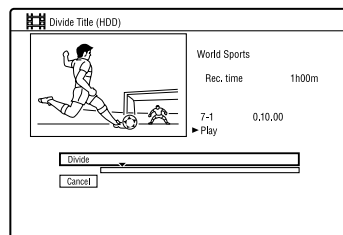

3 Επιλέξτε το σημείο διάρθρωσης πιέζοντας τα ◀◀/▶▶ και πιέστε το II.

- Για να επιστρέψετε στην αρχή του τίτλου, πιέστε το II και στη συνέχεια πιέστε το I◀◀.

4 Πιέστε το ENTER.

Εμφανίζεται η οθόνη επιβεβαίωσης.

5 Επιλέξτε το “Yes” και πιέστε το ENTER.

Ο τίτλος διαιρείται στα δύο.

Διαγραφή και Επεξεργασία ενός Κεφαλαίου

HDD **-RWVR** **-RVR**

Μπορείτε να επεξεργαστείτε μεμονωμένα κεφάλαια μέσα σε έναν τίτλο. Για να επεξεργαστείτε δίσκους DVD-RW/DVD-R (λειτουργία VR) χωρίς να αλλάξετε τις πρωτότυπες εγγραφές, δημιουργήστε μια Λίστα Αναπαραγωγής (σελίδα 67).

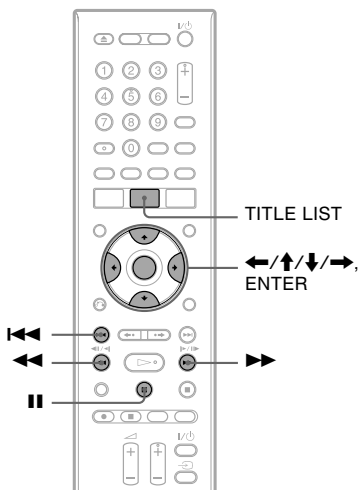

1 Πιέστε το TITLE LIST.

Για τους δίσκους DVD-RW/DVD-R στη λειτουργία VR, αλλάξτε τη Λίστα Τίτλων (Πρωτότυποι ή Λίστα Αναπαραγωγής), αν είναι απαραίτητο.

2 Επιλέξτε έναν τίτλο που περιέχει το κεφάλαιο που θέλετε να επεξεργαστείτε και πιέστε το →.

Θα εμφανιστεί το υπομενού.

3 Επιλέξτε το “Επεξεργασία” (Edit) και πιέστε το ENTER.

4 Επιλέξτε το “Επεξεργασία Κεφαλαίου” (Chapter Edit) και πιέστε το ENTER.

Στον σκληρό δίσκο, επιλέξτε έναν τύπο επεξεργασίας και πιέστε το ENTER. Για λεπτομέρειες, δείτε στη σελίδα 63.

5 Πραγματοποιήστε μια επιλογή και πιέστε το ENTER.

Μπορείτε να πραγματοποιήσετε τις παρακάτω ενέργειες επεξεργασίας σε ένα κεφάλαιο.

“Διαγραφή” (Divide): Διαιρεί ένα κεφάλαιο στα δύο (σελίδα 66).

“Διαγραφή/Μετακίνηση” (Erase/Move)

- “Διαγραφή” (Erase): Διαγράφει το επιλεγμένο κεφάλαιο (σελίδα 67).

- “Move” (Μετακίνηση) (για τίτλους Λίστας Αναπαραγωγής σε δίσκους DVD-RW/DVD-R στη λειτουργία VR): Αλλάζει τη σειρά αναπαραγωγής του κεφαλαίου (σελίδα 68).

“Συνένωση” (Combine): Ενώνει δύο κεφάλαια σε ένα (σελίδα 67).

Διάρθρωση ενός κεφαλαίου (Διάρθρωση)

1 Μετά το βήμα 4 του “Διαγραφή και Επεξεργασία ενός Κεφαλαίου”, επιλέξτε το “Διάρθρωση” (Divide).

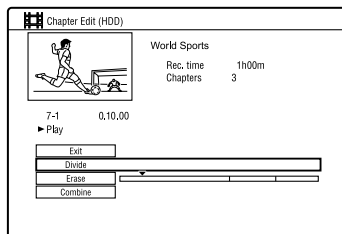

2 Επιλέξτε ένα κεφάλαιο χρησιμοποιώντας τα ←/→ και πιέστε το ENTER.

Αρχίζει η αναπαραγωγή του κεφαλαίου.

3 Επιλέξτε το σημείο διαίρεσης χρησιμοποιώντας τα <</>> και πιέστε το II.

- Για να επιστρέψετε στην αρχή του κεφαλαίου, πιέστε το II και μετά πιέστε το <<<.

4 Πιέστε το ENTER.

Το κεφάλαιο διαιρείται στα δύο.

Διαγραφή ενός κεφαλαίου (Διαγραφή)

- 1 Μετά το βήμα 4 του “Διαγραφή και Επεξεργασία ενός Κεφαλαίου”, επιλέξτε το “Διαγραφή/Μετακίνηση” (Erase/Move).

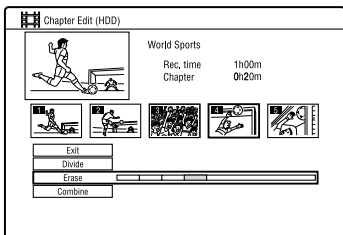

- 2 Επιλέξτε ένα κεφάλαιο χρησιμοποιώντας τα ←/→ και πιέστε το ENTER.
- 3 Επιλέξτε το “Διαγραφή” (Erase) και πιέστε το ENTER.
Η οθόνη θα σας ζητήσει επιβεβαίωση.
- 4 Επιλέξτε το “Yes” και πιέστε το ENTER.
Το κεφάλαιο διαγράφεται.

Συνένωση πολλών κεφαλαίων (Συνένωση)

- 1 Μετά το βήμα 4 του “Διαγραφή και Επεξεργασία ενός Κεφαλαίου”, επιλέξτε το “Συνένωση” (Combine).

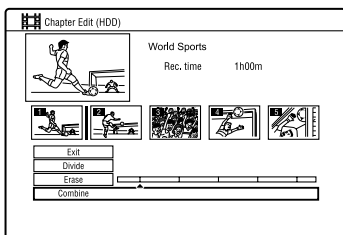

- 2 Μετακινήστε τη ράβδο συνένωσης χρησιμοποιώντας τα ←/→ και πιέστε το ENTER.
Τα δύο κεφάλαια εκατέρωθεν της ράβδου συνένωσης ενώνονται σε ένα.

Δημιουργία και Επεξεργασία μιας Λίστας Αναπαραγωγής

-RWVR **-RVR**

Η επεξεργασία Λίστας Αναπαραγωγής σας επιτρέπει να πραγματοποιήσετε επεξεργασία ή επανειπεξεργασία, χωρίς να αλλάξετε την πραγματική εγγραφή. Μπορείτε να δημιουργήσετε μέχρι 99 τίτλους Λίστας Αναπαραγωγής.

Σημείωση

Οι τίτλοι Λίστας Αναπαραγωγής που περιέχουν τίτλους οι οποίοι έχουν εγγραφεί με το σήμα προστασίας αντιγραφής “Copy-Once” δεν μπορούν να αντιγραφούν ή να μετακινηθούν (σελίδα 70).

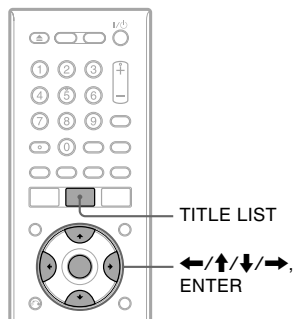

- 1 Πιέστε το TITLE LIST.
Επιλέξτε τη Λίστα Αναπαραγωγής (σελίδα 63).
- 2 Πιέστε το →.
Εμφανίζεται το υπομενού.
- 3 Επιλέξτε το “Δημιουργία” (Create) και πιέστε το ENTER.
Εμφανίζονται οι πρωτότυποι τίτλοι της Λίστας Τίτλων.
- 4 Επιλέξτε τον πρωτότυπο τίτλο που θέλετε να προσθέσετε στη Λίστα Αναπαραγωγής και πιέστε το ENTER.
Ο επιλεγμένος τίτλος προστίθεται στη Λίστα Αναπαραγωγής.
- 5 Επαναλάβετε τα βήματα 3 και 4 για να επιλέξετε όλους τους τίτλους που θέλετε να προσθέσετε στη Λίστα Αναπαραγωγής.

συνεχίζεται

Μετακίνηση ενός τίτλου μιας Λίστας Αναπαραγωγής (Μετακίνηση)

- 1 Πιέστε το **TITLE LIST**.
Επιλέξτε τη Λίστα Αναπαραγωγής (σελίδα 63).
- 2 Επιλέξτε έναν τίτλο Λίστας Αναπαραγωγής και πιέστε το **→**.
Εμφανίζεται το υπομενού.
- 3 Επιλέξτε το “Επεξεργασία” (Edit) και πιέστε το **ENTER**.
- 4 Επιλέξτε το “Μετακίνηση” (Move) και πιέστε το **ENTER**.

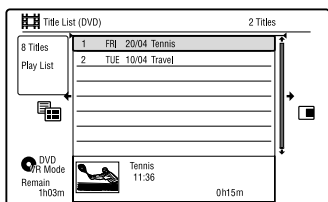

- 5 Επιλέξτε μια νέα θέση για τον τίτλο χρησιμοποιώντας τα **↑/↓** και πιέστε το **ENTER**.
Ο τίτλος μετακινείται στη νέα θέση.
• Για να μετακινήσετε και άλλους τίτλους, πηγαίνετε στο βήμα 2.

Συνένωση πολλών τίτλων Λίστας Αναπαραγωγής (Συνένωση)

- 1 Πιέστε το **TITLE LIST**.
Επιλέξτε τη Λίστα Αναπαραγωγής (σελίδα 63).
- 2 Επιλέξτε έναν τίτλο Λίστας Αναπαραγωγής και πιέστε το **→**.
Εμφανίζεται το υπομενού.
- 3 Επιλέξτε το “Επεξεργασία” (Edit) και πιέστε το **ENTER**.
- 4 Επιλέξτε το “Συνένωση” (Combine) και πιέστε το **ENTER**.

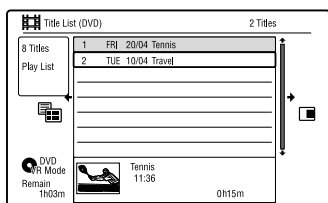

- 5 Επιλέξτε τους τίτλους που θέλετε να συνενώσετε.
- 6 Επιλέξτε το “Yes” και πιέστε το **ENTER**.
Οι τίτλοι συνενώνονται.

Διάρθρωση ενός τίτλου Λίστας Αναπαραγωγής (Διάρθρωση)

Μπορείτε να διαρρέσετε έναν τίτλο Λίστας Αναπαραγωγής. Για τη διαδικασία, δείτε στη σελίδα 65.

Μετακίνηση ενός κεφαλαίου (Μετακίνηση)

- 1 Πιέστε το **TITLE LIST**.
Επιλέξτε τη Λίστα Αναπαραγωγής (σελίδα 63).
- 2 Επιλέξτε τον τίτλο Λίστας Αναπαραγωγής που περιέχει το κεφάλαιο που θέλετε να επεξεργαστείτε και πιέστε το **→**.
Εμφανίζεται το υπομενού.
- 3 Επιλέξτε το “Επεξεργασία” (Edit) και πιέστε το **ENTER**.
- 4 Επιλέξτε το “Επεξεργασία Κεφαλαίου” (Chapter Edit) και πιέστε το **ENTER**.
- 5 Επιλέξτε το “Διαγραφή/Μετακίνηση” (Erase/Move).

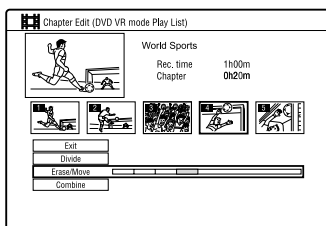

- 6 Επιλέξτε ένα κεφάλαιο χρησιμοποιώντας τα **←/→** και πιέστε το **ENTER**.
- 7 Επιλέξτε το “Μετακίνηση” (Move) και πιέστε το **ENTER**.
- 8 Επιλέξτε μια νέα θέση για το κεφάλαιο χρησιμοποιώντας τα **←/→** και πιέστε το **ENTER**.
Το κεφάλαιο μετακινείται στη νέα θέση.

Πριν την Αντιγραφή



Σε αυτό το τμήμα, ο όρος “αντιγραφή” αναφέρεται στην “αντιγραφή ενός τίτλου που έχει εγγραφεί στον εσωτερικό σκληρό δίσκο (HDD) σε έναν άλλο δίσκο, ή αντίστροφα”. Μπορείτε να επιλέξετε να αντιγράψετε έναν τίτλο που αναπαράγεται χρησιμοποιώντας το πλήκτρο HDD/DVD DUB (δείτε το τμήμα “Αντιγραφή HDD/DVD” στη σελίδα 70), ή μπορείτε να επιλέξετε να αντιγράψετε πολλαπλούς τίτλους ταυτόχρονα (δείτε το τμήμα “Αντιγραφή με Χρήση της Λίστας Αντιγραφής” στη σελίδα 71). Μπορείτε επίσης να αντιγράψετε έναν ολόκληρο δίσκο DVD για να δημιουργήσετε ένα αντιγραφο ασφαλείας (δείτε το τμήμα “Δημιουργία ενός Αντιγράφου Ασφαλείας ενός Δίσκου (Αντιγραφο Ασφαλείας DVD)” στη σελίδα 74).

Πριν ξεκινήσετε, διαβάστε τις παρακάτω οδηγίες, οι οποίες είναι κοινές για όλες τις μεθόδους αντιγραφής.

Για να πραγματοποιήσετε εγγραφή από μια συσκευή συνδεδεμένη στους ακροδέκτες LINE IN, δείτε το τμήμα “Αντιγραφή από συνδεδεμένες συσκευές” στη σελίδα 48.

Πριν ξεκινήσετε...

- Δεν μπορείτε να πραγματοποιήσετε εγγραφή τόσο του κύριου όσο και του δευτερεύοντος ήχου στον σκληρό δίσκο (όταν το “HDD Recording Format” είναι ρυθμισμένο σε “Video Mode On” στις ρυθμίσεις “Εγγραφής”), σε ένα DVD+RW, ένα DVD-RW (λειτουργία Video), ένα DVD+R ή ένα DVD-R (λειτουργία Video). Για τα δίγλωσσα προγράμματα, ρυθμίστε το “Bilingual Recording” είτε σε “A/L” (προεπιλογή), είτε σε “B/R” στις ρυθμίσεις “Audio In” (σελίδα 94). Σχετικά με το φορμά εγγραφής στον σκληρό δίσκο, δείτε στη σελίδα 100.
- Αντιγράφεται το όνομα τίτλου της πηγής της εγγραφής. Ωστόσο, αντιγράφονται μόνο μέχρι 40 χαρακτήρες ενός ονόματος τίτλου όταν πραγματοποιείται αντιγραφή από τον σκληρό δίσκο σε ένα DVD+RW /

DVD-RW (λειτουργία Video) / DVD+R / DVD-R (λειτουργία Video).

- Τα σημάδια κεφαλαίων της αρχικής εγγραφής αντιγράφονται. Η θέση των σημαδιών κεφαλαίων μπορεί να είναι λίγο διαφορετική από την αρχική. Ωστόσο, τα σημάδια κεφαλαίων της πηγής εγγραφής δεν διατηρούνται στον αντιγραμμένο τίτλο όταν πραγματοποιείται αντιγραφή σε ένα DVD-RW / DVD-R (λειτουργία Video), DVD+RW, ή DVD+R με κανονική ταχύτητα. Τα σημάδια κεφαλαίων εισάγονται αυτόματα σύμφωνα με τις ρυθμίσεις των “Auto Chapter (Video)” και “Auto Chapter (DVD+R/+RW)” στη ρύθμιση “Εγγραφής” (σελίδα 99).
- Η ρύθμιση “Set Thumbnail” (Καθορισμός Μικρογραφίας) της πηγής της εγγραφής αντιγράφεται ως σημάδι μικρογραφίας (εκτός από την περίπτωση της αντιγραφής από ένα DVD+RW/DVD-RW (λειτουργία Video) / DVD+R/DVD-R (λειτουργία Video)). Οι θέσεις των σημαδιών των μικρογραφιών μπορεί να είναι λίγο διαφορετικές από τις αρχικές.

☛ Υπόδειξη

Όταν αντιγράψετε έναν τίτλο Λίστας Αναπαγωγής, αυτός καταγράφεται ως Πρωτότυπος τίτλος.

☛ Σημειώσεις









- Δεν μπορείτε να πραγματοποιήσετε εγγραφή κατά τη διάρκεια της αντιγραφής.
- Για να αναπαράγετε έναν αντιγραμμένο δίσκο σε μια άλλη συσκευή DVD, οριστικοποιήστε τον δίσκο (σελίδες 38, 71).
- Δεν μπορείτε να αντιγράψετε από δίσκους DVD VIDEO ή οριστικοποιημένους δίσκους DVD-RW/DVD-R (λειτουργία Video) στον σκληρό δίσκο (HDD).
- Οι τίτλοι που περιέχουν μικτές αναλογίες διαστάσεων δεν μπορούν να αντιγραφούν σε ένα DVD+RW/DVD+R/DVD-RW/DVD-R (λειτουργία Video) χρησιμοποιώντας το πλήκτρο HDD/DVD DUB.
- Οι τίτλοι με διάρκεια μεγαλύτερη από 8 ώρες δεν μπορούν να αντιγραφούν σε έναν δίσκο DVD+RW/DVD+R ενός στρώματος (Single Layer).
- Οι τίτλοι χαμηλής ανάλυσης (λειτουργίες SEP έως LP) μεγέθους 16:9 δεν μπορούν να αντιγραφούν σε έναν δίσκο DVD+RW/DVD+R/DVD-RW/DVD-R (λειτουργία Video).
- Όταν αντιγράψετε σε έναν δίσκο DVD+R DL, ή DVD-R DL (λειτουργία Video) με τη λειτουργία Αντιγραφής Πραγματικού Χρόνου, τα περιεχόμενα της αντιγραφής χωρίζονται σε τίτλους.

συνεχίζεται

Αντιγραφή (HDD ↔ DVD)

Περιορισμοί αντιγραφής

Δεν μπορείτε να αντιγράψετε ταινίες και άλλα DVD VIDEO στον σκληρό δίσκο. Επίσης, όταν πραγματοποιείτε αντιγραφή από ένα DVD στον σκληρό δίσκο, δεν καταγράφονται οι σκηνές που περιέχουν ένα σήμα προστασίας αντιγραφής. Οι τίτλοι που περιέχουν σήματα προστασίας αντιγραφής "Copy-Once" μπορούν να μετακινηθούν μόνο από τον σκληρό δίσκο σε ένα DVD-RW/DVD-R (λειτουργία VR)* (μετά τη μετακίνηση του τίτλου, ο πρωτότυπος τίτλος στον σκληρό δίσκο διαγράφεται). Η λειτουργία "Μετακίνησης" πραγματοποιείται χρησιμοποιώντας τη Λίστα Αντιγραφής. Οι τίτλοι που περιέχουν σήματα προστασίας αντιγραφής "Copy-Once" σημειώνονται με την ένδειξη .

Σήματα προστασίας αντιγραφής	Αντιγραφή
Copy-Free (Δεν υπάρχει σήμα προστασίας αντιγραφής)	HDD →    
	←  
Copy-Once	HDD →  *
	 *

* Μόνο DVD-RW / DVD-R (λειτουργία VR) συμβατά με CPRM
Το CPRM (Προστασία Αντιγραφής για Εγγραψιμα Μέσα) είναι τεχνολογία κωδικοποίησης που προστατεύει τα πνευματικά δικαιώματα των εικόνων.

☛ Σημειώσεις

- Οι Προστατευμένοι τίτλοι δεν μπορούν να μετακινηθούν από τον σκληρό δίσκο.
- Η λειτουργία "Μετακίνησης" δεν είναι διαθέσιμη για αντιγραφή HDD/DVD DUB.
- Ακόμα και αν διαγράψετε μια σκηνή που περιέχει ένα σήμα προστασίας αντιγραφής, οι περιορισμοί εγγραφής για αυτόν τον τίτλο παραμένουν.

Αντιγραφή HDD/DVD



Μπορείτε να αντιγράψετε έναν μεμονωμένο τίτλο πιέζοντας το πλήκτρο HDD/DVD DUB κατά τη διάρκεια της αναπαραγωγής.

1 Αρχίστε την αναπαραγωγή ενός τίτλου.

Σχετικά με την αναπαραγωγή ενός τίτλου, δείτε το "Αναπαραγωγή ενός Καταγραμμένου Προγράμματος / DVD" στη σελίδα 51.

2 Πιέστε το HDD/DVD DUB.

Ο εγγραφέας αρχίζει την αντιγραφή του τίτλου που αναπαράγεται από την αρχή.

Ο εγγραφέας τίθεται αυτόματα εκτός λειτουργίας αν δεν τον χρησιμοποιήσετε για περισσότερο από 20 λεπτά μετά το τέλος της αντιγραφής.

Για να ακυρώσετε την αντιγραφή

Πιέστε και κρατήστε το HDD/DVD DUB για περισσότερο από ένα δευτερόλεπτο. Όταν η αντιγραφή (Μετακίνηση) σταματήσει στη μέση, δεν θα μετακινηθεί κανένα μέρος του τίτλου στον προορισμό της αντιγραφής. Ωστόσο, σημειώστε ότι θα μειωθεί ο κενός χώρος των δίσκων DVD+R/DVD-R.

Σχετικά με τη λειτουργία αντιγραφής

Οι τίτλοι στον σκληρό δίσκο αντιγράφονται σε έναν δίσκο με μεγάλη ταχύτητα (Αντιγραφή υψηλής ταχύτητας). Οι τίτλοι που περιέχονται σε έναν δίσκο αντιγράφονται στον σκληρό δίσκο με κανονική ταχύτητα (Αντιγραφή πραγματικού χρόνου).

Για να μετατρέψετε τη λειτουργία αντιγραφής (μόνο όταν πραγματοποιείτε αντιγραφή από έναν δίσκο στον σκληρό δίσκο)

Μετά το βήμα 1, πιέστε το REC MODE για να επιλέξετε τη λειτουργία εγγραφής.

☛ Σημείωση

Δεν μπορείτε να χρησιμοποιήσετε το πλήκτρο HDD/DVD DUB στις παρακάτω περιπτώσεις. Αντιγράψτε τον τίτλο χρησιμοποιώντας τη Λίστα Αντιγραφής (σελίδα 71).

- Όταν αντιγράφετε έναν τίτλο που έχει εγγραφεί με τη λειτουργία MN6 ή μεγαλύτερης διάρκειας σε ένα DVD+RW/DVD+R.
- Όταν αντιγράφετε έναν τίτλο που έχει εγγραφεί με τη λειτουργία HQ+ σε ένα DVD.

Αντιγραφή με Χρήση της Λίστας Αντιγραφής

HDD +RW -RWVR -RWVideo +R
-RVR -RVideo

Μπορείτε να επιλέξετε τους τίτλους που θέλετε να αντιγράψετε χρησιμοποιώντας τη Λίστα Αντιγραφής. Μπορείτε επίσης να επεξεργαστείτε τίτλους πριν την αντιγραφή χωρίς να αλλάξετε τους αρχικούς τίτλους.

1 Πιέστε το SYSTEM MENU.

Θα εμφανιστεί το Μενού Συστήματος.

2 Επιλέξτε το “Αντιγραφή” (Dubbing) και πιέστε το ENTER.

3 Επιλέξτε μια κατεύθυνση αντιγραφής και πιέστε το ENTER.

Για να αντιγράψετε τίτλους από τον σκληρό δίσκο σε έναν δίσκο, επιλέξτε το “HDD -> DVD”.

Για να αντιγράψετε τίτλους από έναν δίσκο στον σκληρό δίσκο, επιλέξτε το “DVD/CD -> HDD”.

4 Επιλέξτε το “Δημιουργία Νέας Λίστας Αντιγραφής” (Create New Dubbing List) και πιέστε το ENTER.

Εμφανίζεται η λίστα Αντιγραφής.

- Αν έχετε αποθηκεύσει προηγούμενως μια λίστα Αντιγραφής και θέλετε να συνεχίσετε την επεξεργασία της, επιλέξτε το “Χρήση Προηγούμενης Λίστας Αντιγραφής” και μεταβείτε στο βήμα 7.

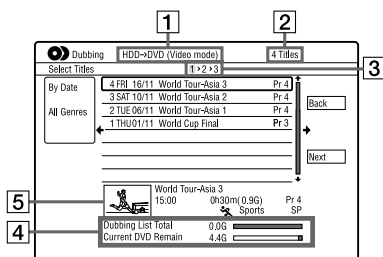

1 Κατεύθυνση αντιγραφής

2 Συνολικός αριθμός τίτλων που θα αντιγραφούν

3 Αριθμός βήματος αντιγραφής

Οθόνη 1: Επιλέξτε τον τίτλο που θέλετε να αντιγράψετε (οθόνη “Select Titles”).

Οθόνη 2: Επεξεργαστείτε έναν τίτλο (οθόνη “Title Edit”).

Οθόνη 3: Επιβεβαιώστε τις ρυθμίσεις και αρχίστε την αντιγραφή (οθόνη “Start Dubbing”).

4 Συνολικό μέγεθος των επιλεγμένων τίτλων και διαθέσιμος χώρος στον δίσκο που θα γίνει η αντιγραφή (κατά προσέγγιση)

5 Μικρογραφία του επιλεγμένου τίτλου.

5 Επιλέξτε έναν τίτλο και πιέστε το ENTER.

Ο επιλεγμένος τίτλος αλλάζει χρώμα. Αν επιλέξετε το “HDD -> DVD” στο βήμα 3, μπορείτε να αλλάξετε τη σειρά των τίτλων, ή να αναζητήσετε έναν τίτλο με βάση το είδος (δείτε το “3. Αναπαραγωγή του Καταγραμμένου Προγράμματος (Λίστα Τίτλων)” στη σελίδα 31).

6 Επαναλάβετε το βήμα 5 για να επιλέξετε όλους τους τίτλους με τη σειρά που θέλετε να τους αντιγράψετε.

7 Επιλέξτε το “Επόμενο” (Next) χρησιμοποιώντας το → και πιέστε το ENTER.

Εμφανίζεται η οθόνη “Επεξεργασία Τίτλου” (Title Edit).

Για λεπτομέρειες σχετικά με τη επεξεργασία, δείτε το τμήμα “Επεξεργασία τίτλων στη Λίστα Αντιγραφής” στη σελίδα 73.

8 Επιλέξτε το “Επόμενο” (Next) χρησιμοποιώντας το → και πιέστε το ENTER.

Εμφανίζεται η οθόνη “Έναρξη Αντιγραφής” (Start Dubbing).

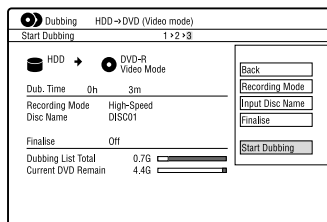

9 Πραγματοποιήστε μια επιλογή χρησιμοποιώντας τα ↑/↓ και πιέστε το ENTER.

Οι επιλογές διαφέρουν, ανάλογα με την διεύθυνση της αντιγραφής και τον τύπο του δίσκου.

“Recording Mode”: Αλλάζει τη λειτουργία αντιγραφής όλων των επιλεγμένων τίτλων ταυτόχρονα χρησιμοποιώντας τα ↑/↓ (σελίδα 41).

“Input Disc Name”: Αλλάζει το όνομα του δίσκου (σελίδα 35).

“Finalise”: Επιλέξτε το “Yes” για να οριστικοποιήσετε αυτόματα έναν δίσκο μετά την αντιγραφή (DVD-RW/DVD-R (λειτουργία Video), ή DVD+R).

συνεχίζεται

Αντιγραφή (HDD ↔ DVD)

10 Επιλέξτε το “Εναρξη Αντιγραφής” (Start Dubbing) και πιέστε το ENTER.

Αν ρυθμίσετε το “Finalise” (Οριστικοποίηση) σε “Yes” στο βήμα 9, επιλέξτε το στυλ του μενού τίτλων και πιέστε το ENTER.

Ο εγγραφέας τίθεται αυτόματα εκτός λειτουργίας αν δεν τον χρησιμοποιήσετε για περισσότερο από 20 λεπτά μετά το τέλος της αντιγραφής.

Για να ακυρώσετε την αντιγραφή

Πιέστε και κρατήστε το HDD/DVD DUB για περισσότερο από ένα δευτερόλεπτο.

Όταν η αντιγραφή (Μετακίνηση) σταματήσει στη μέση, δεν μετακινείται κανένα μέρος του τίτλου στον προορισμό της αντιγραφής. Ωστόσο, σημειώστε ότι ο ελεύθερος χώρος των δίσκων DVD+R/DVD-R θα μειωθεί.

Σχετικά με τη λειτουργία αντιγραφής

Δίπλα σε έναν τίτλο που μπορεί να αντιγραφεί σε μεγάλη ταχύτητα εμφανίζεται η ένδειξη “” (Αντιγραφή υψηλής ταχύτητας) στην οθόνη “Επεξεργασία Τίτλου” (Title Edit). Οι παρακάτω τίτλοι αντιγράφονται σε κανονική ταχύτητα (Αντιγραφή πραγματικού χρόνου).

- Τίτλοι που περιέχουν τόσο κύριο, όσο και δευτερεύοντα ήχο (εκτός από δίσκους DVD-RW/DVD-R (λειτουργία VR)).
- Τίτλοι που έχουν εγγραφεί με μικτό μέγεθος εικόνας (4:3 και 16:9, κλπ.) (εκτός από δίσκους DVD-RW/DVD-R (λειτουργία VR)).
- Τίτλοι που έχουν εγγραφεί σε δίσκους DVD+RW / DVD-RW (λειτουργία Video) / DVD+R / DVD-R (λειτουργία Video).
- Τίτλοι μεγέθους 16:9 που έχουν εγγραφεί σε δίσκους DVD+RW/DVD+R.

Ο ελάχιστος απαιτούμενος χρόνος αναφέρεται παρακάτω (κατά προσέγγιση).

Χρόνοι που απαιτούνται για Αντιγραφή Υψηλής Ταχύτητας από τον σκληρό δίσκο (HDD) σε ένα DVD (για ένα πρόγραμμα 60 λεπτών)*1

Ταχύτητα *2	6x	2.4x	2x
Λειτουργία Εγγραφής	DVD+RW/ DVD-RW/ DVD+R/ DVD-R υψηλής ταχύτητας	DVD+R (Double Layer)	DVD-R (Dual Layer)
HQ	Περίπου 10 λεπτά	Περίπου 25 λεπτά	Περίπου 30 λεπτά
HSP	Περίπου 6 λεπτά 40 δευτ.	Περίπου 16 λεπτά 40 δευτ.	Περίπου 20 λεπτά
SP	Περίπου 5 λεπτά	Περίπου 12 λεπτά 30 δευτ.	Περίπου 15 λεπτά
LSP	Περίπου 4 λεπτά	Περίπου 10 λεπτά	Περίπου 12 λεπτά
ESP	Περίπου 3 λεπτά 20 δευτ.	Περίπου 8 λεπτά 20 δευτ.	Περίπου 10 λεπτά
LP	Περίπου 2 λεπτά 30 δευτ.	Περίπου 6 λεπτά 15 δευτ.	Περίπου 7 λεπτά 30 δευτ.
EP	Περίπου 1 λεπτό 40 δευτ.*3	Περίπου 60 λεπτά *3	Περίπου 5 λεπτά
SLP	Περίπου 1 λεπτό 15 δευτ.*3	Περίπου 60 λεπτά *3	Περίπου 3 λεπτά 45 δευτ.
SEP	Περίπου 1 λεπτό *3	Περίπου 60 λεπτά *3	Περίπου 3 λεπτά *3

*1 Οι τιμές στον ανωτέρω πίνακα είναι ενδεικτικές. Οι πραγματικοί χρόνοι αντιγραφής απαιτούν επίσης χρόνο για την δημιουργία των πληροφοριών ελέγχου του δίσκου και άλλων δεδομένων.

*2 Αυτή είναι η μέγιστη ταχύτητα εγγραφής αυτής της συσκευής εγγραφής. Η ταχύτητα εγγραφής δεν είναι δυνατόν να ξεπεράσει την τιμή που αναφέρεται στον ανωτέρω πίνακα, ακόμα και όταν χρησιμοποιείτε δίσκους που υποστηρίζουν μεγαλύτερες ταχύτητες εγγραφής. Επιπλέον, ανάλογα με την κατάσταση του δίσκου, η συσκευή εγγραφής ενδέχεται να μην μπορεί να πραγματοποιήσει εγγραφή με τη μέγιστη ταχύτητα εγγραφής που αναφέρεται στον πίνακα.

*3 Η αντιγραφή υψηλής ταχύτητας δεν είναι διαθέσιμη όταν πραγματοποιείτε αντιγραφή τίτλων που έχουν εγγραφεί με τις λειτουργίες SEP, SLP ή EP σε δίσκους DVD+RW και DVD+R.

Επεξεργασία τίτλων στη Λίστα Αντιγραφής

1 Ακολουθήστε τα βήματα 1 ως 7 του “Αντιγραφή με Χρήση της Λίστας Αντιγραφής” στη σελίδα 71. Θα εμφανιστεί η οθόνη “Επεξεργασία Τίτλου” (Title Edit).

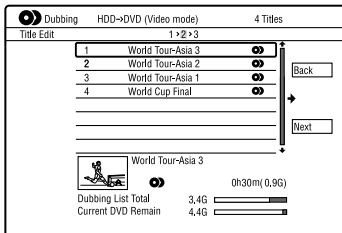

2 Επιλέξτε τον τίτλο που θέλετε να επεξεργαστείτε και πιέστε το ENTER. Θα εμφανιστεί το υπομενού.

3 Πραγματοποιήστε μια επιλογή και πιέστε το ENTER. Οι επιλογές διαφέρουν, ανάλογα με την κατεύθυνση της αντιγραφής, ή τον τύπο του δίσκου.

“Erase”: Διαγράφει τον επιλεγμένο τίτλο.

“Title Name”: Δίνει όνομα, ή αλλάζει το όνομα ενός τίτλου (σελίδα 35).

“A-B Erase”: Διαγράφει το τμήμα του τίτλου (σελίδα 64).

“Move”: Αλλάζει τη σειρά των τίτλων (σελίδα 68).

“Preview”: Σας επιτρέπει να δείτε τα περιεχόμενα ενός τίτλου.

“Divide”: Διαιρεί έναν τίτλο σε δύο τίτλους (σελίδα 65).

“Combine”: Συνενώνει δύο τίτλους (σελίδα 68).

“Chapter Edit”: Επεξεργάζεται κεφάλαια (σελίδα 66).

“Set Thumbnail”: Αλλάζει τη μικρογραφία του τίτλου που εμφανίζεται στη Λίστα Τίτλων (σελίδα 32).

“Recording Mode”: Καθορίζει την ποιότητα εικόνας για την αντιγραφή.

“Bilingual”: Καθορίζει τον τρόπο με τον οποίο θα αντιγραφεί ένα δίγλωσσο πρόγραμμα.

“Cancel”: Εξέρχεται από το υπομενού.

4 Επαναλάβετε τα βήματα 2 και 3 για να επεξεργαστείτε όλους τους τίτλους.

5 Μεταβείτε στο βήμα 8 του “Αντιγραφή με Χρήση της Λίστας Αντιγραφής” στη σελίδα 71 για να αντιγράψετε τους τίτλους που έχετε επεξεργαστεί.

Σημειώσεις

- Η Λίστα Αντιγραφής που δημιουργήσατε παραμένει μετά την αντιγραφή. Για να επεξεργαστείτε την υπάρχουσα Λίστα Αντιγραφής, επιλέξτε το “Χρήση Προηγούμενης Λίστας Αντιγραφής” (Use Previous Dubbing List) στο βήμα 4. Η Λίστα Αντιγραφής διαγράφεται όταν:
 - αλλάξετε τη ρύθμιση του “Input Line System” στις “Βασικές” ρυθμίσεις (σελίδα 88).
 - αρχικοποιήσετε τον εγγραφέα (σελίδα 113).
 - ανοίξετε το συρτάρι του δίσκου (εκτός από την περίπτωση που πραγματοποιείτε αντιγραφή στον σκληρό δίσκο).
 - επεξεργαστείτε τους τίτλους σε έναν δίσκο (εκτός από την περίπτωση που πραγματοποιείτε αντιγραφή στον σκληρό δίσκο).
 - αλλάξετε τη Λίστα Τίτλων σε Πρωτότυπο (Original) ή Λίστα Αναπαραγωγής (Playlist) (μόνο όταν πραγματοποιείτε αντιγραφή από δίσκους DVD-RW/DVD-R στη λειτουργία VR).
 - οριστικοποιήσετε τον δίσκο.
- Οι “ραφές” που παραμένουν από την επεξεργασία ενδέχεται να παραμείνουν στον δίσκο μετά την εγγραφή σε έναν δίσκο DVD+RW/DVD-RW (λειτουργία Video) / DVD+R/DVD-R (λειτουργία Video).
- Η οριστικοποίηση ακυρώνεται αν αρχίσει μια εγγραφή με χρονοδιακόπτη, ακόμα και αν ρυθμίσετε το “Οριστικοποίηση” (Finalise) σε “Yes” στο βήμα 9.

Δημιουργία ενός Αντιγράφου Ασφαλείας ενός Δίσκου (Αντίγραφο Ασφαλείας DVD)

+RW **-RWVideo** **+R** **-RVideo**

Μπορείτε να αντιγράψετε όλα τα περιεχόμενα ενός οριστικοποιημένου δίσκου DVD+RW / DVD+R ή ενός οριστικοποιημένου δίσκου DVD-RW / DVD-R (λειτουργία Video) σε έναν άλλο εγγράψιμο δίσκο DVD+RW / DVD-RW ή έναν καινούργιο δίσκο DVD+R / DVD-R μέσω του σκληρού δίσκου για να δημιουργήσετε ένα αντίγραφο ασφαλείας.

Σημειώσεις

Δεν μπορούν να δημιουργηθούν αντίγραφα ασφαλείας μη οριστικοποιημένων δίσκων.

1 Πιέστε το SYSTEM MENU.

Θα εμφανιστεί το Μενού Συστήματος.

2 Επιλέξτε το “Αντιγραφή” (Dubbing) και πιέστε το ENTER.

3 Επιλέξτε το “Αντίγραφο Ασφαλείας DVD” (DVD Backup) και πιέστε το ENTER.

4 Επιλέξτε το “Έναρξη νέου Αντιγράφου Ασφαλείας DVD” (Start new DVD Backup) και πιέστε το ENTER.

- Αν έχετε αντιγράψει προηγουμένως δεδομένα αντιγράφου ασφαλείας στον σκληρό δίσκο, επιλέξτε το “Συνέχιση εγγραφής δεδομένων” (Resume writing data) και μεταβείτε στο βήμα 7.

5 Εισάγετε το DVD του οποίου πρόκειται να δημιουργήσετε ένα αντίγραφο ασφαλείας.

6 Επιλέξτε το “Έναρξη” (Start) και πιέστε το ENTER.

Ο εγγραφέας αρχίζει την αντιγραφή όλων των περιεχομένων ενός DVD στον σκληρό δίσκο.

7 Πιέστε το \triangleleft (άνοιγμα/κλείσιμο) και αντικαταστήστε το DVD με ένα εγγράψιμο DVD+RW/DVD-RW ή ένα καινούργιο DVD+R/DVD-R.

Για να δημιουργήσετε ένα αντίγραφο ασφαλείας ενός δίσκου DVD+RW/ DVD+R, εισάγετε ένα εγγράψιμο DVD+RW ή ένα καινούργιο DVD+R.

Για να δημιουργήσετε ένα αντίγραφο ασφαλείας ενός δίσκου DVD-RW/ DVD-R, εισάγετε ένα εγγράψιμο DVD-RW ή ένα καινούργιο DVD-R.

8 Επιλέξτε το “Έναρξη” (Start) και πιέστε το ENTER.

Ο εγγραφέας αρχίζει να αντιγράφει σε υψηλή ταχύτητα τα δεδομένα που είχαν αντιγραφεί στον σκληρό δίσκο στο βήμα 6.

9 Επιλέξτε το “Ακύρωση” (Cancel) και πιέστε το ENTER.

Ο δίσκος οριστικοποιείται αυτόματα.

- Για να δημιουργήσετε ένα άλλο αντίγραφο ασφαλείας, αντικαταστήστε τους δίσκους, επιλέξτε το “Έναρξη” και πιέστε το ENTER.

10 Επιλέξτε το “Yes” ή το “No” και πιέστε το ENTER.

Για να διαγράψετε τα δεδομένα αντιγράφου ασφαλείας από τον σκληρό δίσκο, επιλέξτε το “Yes”.

Για να δημιουργήσετε ένα άλλο αντίγραφο ασφαλείας αργότερα, επιλέξτε το “No”.

Ο εγγραφέας απενεργοποιείται αυτόματα αν δεν τον χρησιμοποιήσετε για περισσότερο από 20 λεπτά μετά το τέλος της αντιγραφής.

Για να εμφανίσετε πληροφορίες για την αντιγραφή

Πιέστε το DISPLAY κατά τη διάρκεια της αντιγραφής.

Για να ακυρώσετε τη δημιουργία αντιγράφου ασφαλείας DVD κατά τη διάρκεια της αντιγραφής

Πιέστε και κρατήστε το HDD/DVD DUB για περισσότερο από ένα δευτερόλεπτο.

Για να διαγράψετε τα δεδομένα αντιγράφου ασφαλείας από τον σκληρό δίσκο

1 Επιλέξτε το “Erase back-up data” στο βήμα 4 και πιέστε το ENTER.

Θα εμφανιστεί η οθόνη επιβεβαίωσης.

2 Επιλέξτε το “Yes” και πιέστε το ENTER.

Σημειώσεις

- Όταν η αντιγραφή σε ένα DVD+R/DVD-R σταματήσει στη μέση στο βήμα 8, δεν μπορείτε να πραγματοποιήσετε αναπαραγωγή ή εγγραφή του δίσκου.
- Δεν μπορείτε να δημιουργήσετε αντίγραφα ασφαλείας δίσκων DVD+R DL / DVD-R DL.
- Ενδέχεται να μην μπορείτε να χρησιμοποιήσετε τη λειτουργία “DVD Backup”, ανάλογα με την ποιότητα εγγραφής ή τη φυσική κατάσταση του δίσκου, ή ανάλογα με τα χαρακτηριστικά της συσκευής εγγραφής και της εφαρμογής λογισμικού που χρησιμοποιήθηκε για την εγγραφή.

Αναπαραγωγή Κομματιών Ήχου από CD/DVD

CD DATA DVD DATA CD

Μπορείτε να αναπαράγετε κομμάτια ήχου από δίσκους CD, DATA DVD (DVD-ROM / DVD+RW / DVD+R / DVD-RW / DVD-R / DVD-RAM), ή από δίσκους DATA CD (CD-ROM / CD-R / CD-RW).

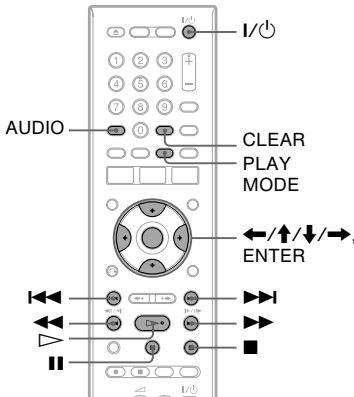

1 Τοποθετήστε έναν δίσκο.

Δείτε το “1. Τοποθέτηση ενός Δίσκου” στη σελίδα 29.

2 Πιέστε το ▷.

Αρχίζει η αναπαραγωγή.

Για να σταματήσετε την αναπαραγωγή

Πιέστε το ■ (στοπ).

👁 Υπόδειξη

Μπορείτε να αναπαράγετε κομμάτια ήχου χρησιμοποιώντας τη Λίστα Τίτλων. Πιέστε το TITLE LIST. Στη συνέχεια, επιλέξτε ένα κομμάτι και πιέστε το ENTER.

🔊 Σημείωση

Όταν έχουν εγγραφεί τίτλοι βίντεο σε ένα DATA DVD, τα κομμάτια ήχου MP3 σε αυτόν τον δίσκο DATA DVD δεν μπορούν να αναπαραχθούν.

Για να κλειδώσετε τον εγγραφέα DVD (Κλειδωμα για Παιδιά)

Μπορείτε να κλειδώσετε όλα τα πλήκτρα του εγγραφέα για να μην ακυρωθούν οι ρυθμίσεις κατά λάθος.

Ενώ η συσκευή είναι ενεργοποιημένη, κρατήστε πιεσμένο το ■ μέχρι να εμφανιστεί στην οθόνη του μπροστινού πίνακα η ένδειξη “LOCKED” (κλειδωμένο). Ο εγγραφέας DVD δεν λειτουργεί παρά μόνο για εγγραφή με χρονοδιακόπτη όταν είναι ενεργοποιημένο το κλειδωμα για παιδιά.

Για να ξεκλειδώσετε τον εγγραφέα DVD, κρατήστε πιεσμένο το ■ μέχρι να εμφανιστεί στην οθόνη του μπροστινού πίνακα η ένδειξη “UNLOCKED”.

Επιλογές αναπαραγωγής

CD DATA DVD DATA CD

Πλήκτρα	Ενέργειες
AUDIO	Επιλέγει τα στερεοφωνικά ή μονοφωνικά κομμάτια ήχου που έχουν εγγραφεί στον δίσκο όταν πιεστεί επανειλημμένα στην κανονική λειτουργία αναπαραγωγής.
◀◀/▶▶	Μεταβαίνει στο επόμενο ή το προηγούμενο κομμάτι όταν πιεστεί κατά τη διάρκεια της αναπαραγωγής. Για τους δίσκους MP3, μεταβαίνει στο επόμενο ή προηγούμενο άλμπουμ όταν πιεστεί επανειλημμένα.
◀◀/▶▶ (γρήγορη επιστροφή / γρήγορη προώθηση)	Γυρίζει γρήγορα προς τα πίσω/προς τα εμπρός τον δίσκο όταν πιεστεί κατά τη διάρκεια της αναπαραγωγής. Η ταχύτητα αναζήτησης αλλάζει ως εξής: γρήγορα πίσω γρήγορα εμπρός ◀◀FR1 ← →▶▶FF1 ◀◀FR2 ←← →→▶▶FF2
⏏	Όταν πιέσετε και κρατήσετε το πλήκτρο, η γρήγορη κίνηση προς τα εμπρός/προς τα πίσω συνεχίζεται με την επιλεγμένη ταχύτητα μέχρι να αφήσετε το πλήκτρο. Για να επανέλθετε στην κανονική αναπαραγωγή, πιέστε το ▷.
⏸ (παύση)	Προκαλεί παύση της αναπαραγωγής. Για να επανέλθετε στην κανονική αναπαραγωγή, πιέστε το ▷.

Σημειώσεις σχετικά με την αναπαραγωγή σάουντρακ DTS σε ένα CD

- Όταν παίζετε CD κωδικοποιημένα με DTS, από τους ακροδέκτες LINE3-TV/LINE1/DECODER/LINE2 OUT (R-AUDIO-L) εξέρχεται δυνατός θόρυβος. Για να αποφύγει πιθανή ζημιά στο ηχητικό σύστημα, ο χρήστης θα πρέπει να λάβει τις απαραίτητες προφυλάξεις όταν οι ακροδέκτες LINE3-TV/LINE1/DECODER/LINE2 OUT (R-AUDIO-L) του εγγραφέα DVD είναι συνδεδεμένοι σε ένα σύστημα ενίσχυσης. Για να απολαύσετε αναπαραγωγή DTS Digital Surround™, θα πρέπει να συνδεθεί ένα εξωτερικό σύστημα αποκωδικοποίησης DTS στον ακροδέκτη DIGITAL OUT του εγγραφέα DVD.
- Ρυθμίστε τον ήχο σε "Stereo" χρησιμοποιώντας το πλήκτρο AUDIO όταν παίζετε σάουντρακ DTS από ένα CD (σελίδα 75).

Επανεπιλημμένη αναπαραγωγή ενός επιλεγμένου τμήματος (Επανάληψη A-B)

CD

- 1 Πιέστε το PLAY MODE κατά τη διάρκεια της αναπαραγωγής.**
Εμφανίζεται το μενού "Play Mode" (Λειτουργίας Αναπαραγωγής).
- 2 Επιλέξτε το "Επανάληψη A-B" (A-B Repeat) και πιέστε το ENTER.**
Επιλέγεται το "Set point A"
(Καθορισμός σημείου A).

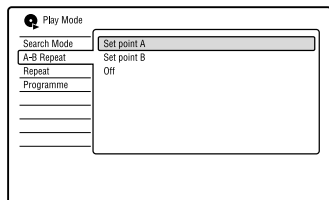

- 3 Ενώ παρακολουθείτε τον ήχο, πιέστε το ENTER στο σημείο αρχής (σημείο A) του τμήματος που θέλετε να αναπαράγεται επανεπιλημμένα.**
Επιλέγεται το "Set point B"
(Καθορισμός σημείου B).
- 4 Συνεχίστε την αναπαραγωγή για να εντοπίσετε το σημείο τέλους (σημείο B) και πιέστε το ENTER.**
Αρχίζει η Επανάληψη A-B.

Για να ακυρώσετε την Επανάληψη A-B

Πιέστε το CLEAR, ή ρυθμίστε το "A-B Repeat" στη θέση "Off" στο μενού "Λειτουργίας Αναπαραγωγής" (Play Mode).

☞ Υπόδειξη

Μπορείτε να επιλέξετε το "A-B Repeat" από το "Play Mode" του Μενού Συστήματος.

⚙ Σημείωση

Η λειτουργία "Επανάληψης A-B" δεν είναι διαθέσιμη για κομμάτια ήχου MP3.

Επανεπιλημμένη αναπαραγωγή (Επανάληψη)

CD DATA DVD DATA CD

Μπορείτε να αναπαράγετε επανεπιλημμένα όλα τα κομμάτια ή ένα μόνο κομμάτι από ένα άλμπουμ ή έναν δίσκο.

- 1 Πιέστε το PLAY MODE κατά τη διάρκεια της αναπαραγωγής.**
Θα εμφανιστεί το μενού "Λειτουργίας Αναπαραγωγής" (Play Mode).
- 2 Επιλέξτε το "Επανάληψη" (Repeat) και πιέστε το ENTER.**
- 3 Επιλέξτε ένα στοιχείο για επανάληψη χρησιμοποιώντας τα ↑/↓.**
"Repeat Disc": επαναλαμβάνει όλα τα κομμάτια σε έναν δίσκο.
"Repeat Album" (εκτός από CD): επαναλαμβάνει το τρέχον άλμπουμ.
"Repeat Track": επαναλαμβάνει το τρέχον κομμάτι.
"Repeat Programme": επαναλαμβάνει το τρέχον πρόγραμμα (σελίδα 77).
- 4 Πιέστε το ENTER.**
Αρχίζει η επανάληψη.

Για να ακυρώσετε την επανεπιλημμένη αναπαραγωγή

Πιέστε το CLEAR, ή ρυθμίστε το "Repeat" (Επανάληψη) σε "Repeat Off" από το μενού "Play Mode" (Λειτουργία Αναπαραγωγής).

☞ Υπόδειξη

Μπορείτε να επιλέξετε το "Repeat" (Επανάληψη) από το "Play Mode" (Λειτουργία Αναπαραγωγής) στο Μενού Συστήματος.

⚙ Σημείωση

Μπορείτε να επιλέξετε το "Repeat Programme" (Επανάληψη Προγράμματος) μόνο κατά τη διάρκεια αναπαραγωγής προγράμματος.

Δημιουργία του δικού σας προγράμματος (Πρόγραμμα)

CD DATA DVD DATA CD

Μπορείτε να αναπαράγετε τα περιεχόμενα ενός άλμπουμ ή ενός δίσκου με τη σειρά που θέλετε, καθορίζοντας τη σειρά των άλμπουμ/κομματιών στον δίσκο για να δημιουργήσετε το δικό σας πρόγραμμα. Μπορείτε να δημιουργήσετε ένα πρόγραμμα που θα έχει έως και 24 βήματα.

1 Πιέστε το **PLAY MODE** κατά τη διάρκεια της αναπαραγωγής.

Εμφανίζεται το μενού "Play Mode" (Λειτουργίας Αναπαραγωγής).

2 Επιλέξτε το "Πρόγραμμα" (Programme) και πιέστε το **ENTER**.

3 Επιλέξτε το "Εισαγωγή/Επεξεργασία Προγράμματος" (Input/Edit Programme) και πιέστε το **ENTER**.

Η οθόνη "Εισαγωγής/Επεξεργασίας Προγράμματος" που εμφανίζεται διαφέρει, ανάλογα με τον τύπο του δίσκου.

Παράδειγμα: DATA DVD

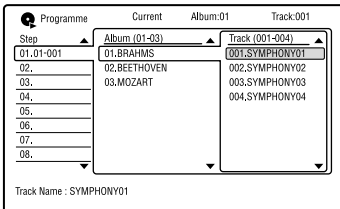

4 Επιλέξτε ένα άλμπουμ (παράδειγμα: 01.BRAHMS) χρησιμοποιώντας τα **↑/↓** και πιέστε το **→**.

5 Επιλέξτε ένα κομμάτι (παράδειγμα: 001.SYMPHONY01) χρησιμοποιώντας τα **↑/↓** και πιέστε το **ENTER**.

Το κομμάτι προγραμματίζεται. Αν κάνετε κάποιο λάθος, επιλέξτε τον αριθμό του βήματος (π.χ. 01-001) χρησιμοποιώντας τα **←/↑/↓** και πιέστε το **CLEAR**.

6 Για να προγραμματίσετε και άλλα κομμάτια, πιέστε τα **←/↑/↓/→** για να επιλέξετε έναν αριθμό βήματος και επαναλάβετε τα βήματα 4 και 5.

7 Πιέστε το **▷**.

Αρχίζει η αναπαραγωγή προγράμματος.

Για να ακυρώσετε την αναπαραγωγή Προγράμματος

Πιέστε το **CLEAR** κατά τη διάρκεια της αναπαραγωγής, ή ρυθμίστε το "Πρόγραμμα" (Programme) στη θέση "Ακύρωση Αναπαραγωγής Προγράμματος" (Cancel Programme Play) στο μενού "Λειτουργίας Αναπαραγωγής" (Play Mode).

Για να διαγράψετε το πρόγραμμα

Πιέστε το **CLEAR** σε κατάσταση στοπ, ή ρυθμίστε το "Πρόγραμμα" (Programme) στη θέση "Διαγραφή Λίστας Προγράμματος" (Erase Programme List) στο μενού "Λειτουργίας Αναπαραγωγής" (Play Mode).

☹ Υποδείξεις

- Το πρόγραμμα που δημιουργήσατε παραμένει μετά την εκτέλεση της αναπαραγωγής Προγράμματος. Για να αναπαράγετε ξανά το ίδιο πρόγραμμα, ρυθμίστε το "Programme" στη θέση "Start Programme Play" (Έναρξη Αναπαραγωγής Προγράμματος) στο μενού "Λειτουργίας Αναπαραγωγής" (Play Mode). Ωστόσο, το πρόγραμμα διαγράφεται όταν αφαιρέσετε τον δίσκο ή πιέσετε το **I/⏏**.
- Μπορείτε να επαναλάβετε την αναπαραγωγή Προγράμματος. Ρυθμίστε το "Repeat" (Επανάληψη) σε "Repeat Programme" (Επανάληψη Προγράμματος) στο μενού "Λειτουργίας Αναπαραγωγής" (Play Mode) (σελίδα 76).
- Μπορείτε να επιλέξετε το "Programme" από το "Play Mode" στο Μενού Συστήματος.

Αναζήτηση ενός Κομματιού Ήχου

CD DATA DVD DATA CD

Μπορείτε να πραγματοποιήσετε αναζήτηση σε έναν δίσκο με βάση το άλμπουμ ή το κομμάτι. Επειδή τα άλμπουμ και τα κομμάτια διαθέτουν αποκλειστικούς αριθμούς, μπορείτε να επιλέξετε το άλμπουμ ή το κομμάτι εισάγοντας τον αριθμό του.

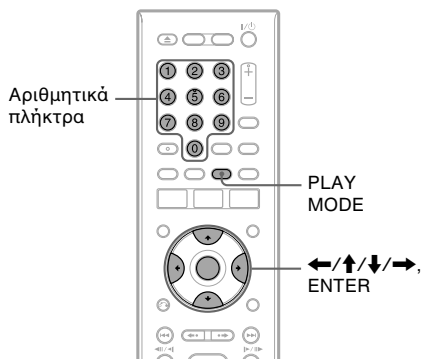

1 Πιέστε το **PLAY MODE** κατά τη διάρκεια της αναπαραγωγής.

Εμφανίζεται το μενού “Play Mode” (Λειτουργίας Αναπαραγωγής).

2 Επιλέξτε το “Λειτουργία Αναζήτησης” (Search Mode) και πιέστε το **ENTER**.

3 Επιλέξτε μια μέθοδο αναζήτησης και πιέστε το **ENTER**.

“Αναζήτηση Άλμπουμ” (Album Search)
(εκτός από CD)

“Αναζήτηση Κομματιού” (Track Search)

Εμφανίζεται η οθόνη εισαγωγής του αριθμού.

Παράδειγμα: Αναζήτηση Άλμπουμ

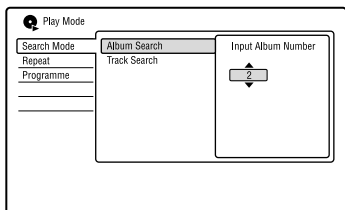

4 Πιέστε τα αριθμητικά πλήκτρα για να επιλέξετε τον αριθμό του άλμπουμ ή του κομματιού που θέλετε.
Αν κάνετε κάποιο λάθος, επιλέξτε έναν άλλο αριθμό.

5 Πιέστε το **ENTER**.

Ο εγγραφέας αρχίζει την αναπαραγωγή από τον επιλεγμένο αριθμό.

☞ Υπόδειξη

Μπορείτε να επιλέξετε ένα άλμπουμ ή κομμάτι χρησιμοποιώντας τα **↑/↓** στο βήμα 4.

Σχετικά με τη Λειτουργία “Άλμπουμ Φωτογραφιών”

Η λειτουργία “Άλμπουμ Φωτογραφιών” (Photo Album) σας επιτρέπει να κάνετε τα παρακάτω.

- Να αποθηκεύσετε αρχεία εικόνας JPEG στον σκληρό δίσκο.
- Να δείτε αρχεία εικόνας JPEG που είναι αποθηκευμένα στον σκληρό δίσκο, σε δίσκους DATA DVD (DVD-RW/DVD-R) / DATA CD.
- Να επεξεργαστείτε αρχεία εικόνας JPEG.
- Να εκτυπώσετε αρχεία εικόνας JPEG.
- Να αντιγράψετε αρχεία εικόνας JPEG και παρουσιάσεις σε δίσκους DVD-RW/DVD-R.

Προετοιμασία για Χρήση της Λειτουργίας “Άλμπουμ Φωτογραφιών”

Αντιγράψτε αρχεία εικόνας JPEG από DATA CD / DATA DVD στον σκληρό δίσκο.

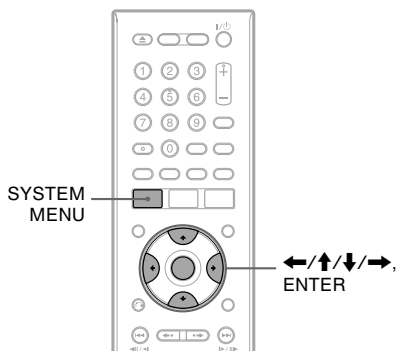

Αντιγραφή αρχείων εικόνας JPEG στον Σκληρό δίσκο (DISC → HDD)

- 1 Τοποθετήστε τον δίσκο που πρόκειται να αντιγράψετε στον σκληρό δίσκο.**
- 2 Πιέστε το SYSTEM MENU.**
Θα εμφανιστεί το Μενού Συστήματος.

- 3 Επιλέξτε το “Άλμπουμ Φωτογραφιών” (Photo Album) και πιέστε το ENTER.**
Εμφανίζεται το μενού του “Άλμπουμ Φωτογραφιών”.

- 4 Επιλέξτε ένα στοιχείο και πιέστε το ENTER.**

Για να πραγματοποιήσετε αντιγραφή από δίσκους DATA CD/ DATA DVD (DVD-RW/DVD-R), επιλέξτε το “Προβολή Φωτογραφιών από ένα CD/DVD” (View Photos on a CD/DVD). Θα εμφανιστεί η λίστα “Άλμπουμ Φωτογραφιών”.
Παράδειγμα: CD/DVD

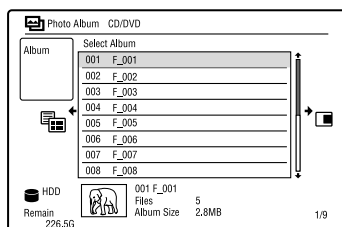

- 5 Επιλέξτε ένα άλμπουμ ή ένα αρχείο εικόνας JPEG χρησιμοποιώντας τα ↑/↓ και πιέστε το →.**
Θα εμφανιστεί το υπομενού.

- 6 Επιλέξτε ένα στοιχείο και πιέστε το ENTER.**

Για να αντιγράψετε δύο ή περισσότερα άλμπουμ ή αρχεία εικόνας JPEG, επιλέξτε το “Multi-Mode”.
Για να αντιγράψετε όλα τα άλμπουμ και αρχεία εικόνας JPEG, επιλέξτε το “Αντιγραφή όλων στον σκληρό δίσκο” (Copy all to HDD) και προχωρήστε στο βήμα 11.

Για να αντιγράψετε μόνο το άλμπουμ ή το αρχείο που έχει επιλεγεί στο βήμα 5, επιλέξτε το “Αντιγραφή στον σκληρό δίσκο” (Copy to HDD) και προχωρήστε στο βήμα 11.

- 7 Επιλέξτε ένα άλμπουμ ή αρχείο εικόνας JPEG και πιέστε το ENTER.**

Στο πλαίσιο τσεκαρίσματος δίπλα στο επιλεγμένο στοιχείο εμφανίζεται ένα σημάδι τσεκαρίσματος.

- Για να αφαιρέσετε το σημάδι τσεκαρίσματος, πιέστε ξανά το ENTER.
- Για να αφαιρέσετε όλα τα σημάδια τσεκαρίσματος, πιέστε το → για να επιλέξετε το “Single-Mode” από το υπομενού.

συνεχίζεται

Αρχαία Εικόνας JPEG

8 Επαναλάβετε το βήμα 7 για να επιλέξετε όλα τα άλμπουμ ή αρχαία εικόνας JPEG που θέλετε να αντιγράψετε.

9 Πιέστε το **→**.
Θα εμφανιστεί το υπομενού.

10 Επιλέξτε το “Αντιγραφή στον σκληρό δίσκο” (Copy to HDD) και πιέστε το **ENTER**.

Η οθόνη θα σας ζητήσει επιβεβαίωση.

11 Επιλέξτε το “Yes” και πιέστε το **ENTER**.
• Για ακύρωση, επιλέξτε το “No”.

Αντιγραφή αρχείων ή άλμπουμ εικόνων JPEG στον Σκληρό δίσκο (HDD ↔ HDD)

1 Πιέστε το **SYSTEM MENU**.
Θα εμφανιστεί το Μενού Συστήματος.

2 Επιλέξτε το “Άλμπουμ Φωτογραφιών” (Photo Album) και πιέστε το **ENTER**.
Εμφανίζεται το μενού του “Άλμπουμ Φωτογραφιών”.

3 Επιλέξτε το “Προβολή/Επεξεργασία Φωτογραφιών στον σκληρό δίσκο” (View/Edit Photos on the HDD) και πιέστε το **ENTER**.

Θα εμφανιστεί η λίστα “Άλμπουμ Φωτογραφιών”.

4 Επιλέξτε ένα άλμπουμ χρησιμοποιώντας τα **↑/↓**.

Για να αντιγράψετε το επιλεγμένο άλμπουμ, προχωρήστε στο βήμα 6.
Για να αντιγράψετε ένα αρχαίο εικόνας JPEG, προχωρήστε στο βήμα 5.

5 Πιέστε το **ENTER** και επιλέξτε ένα αρχαίο εικόνας JPEG χρησιμοποιώντας τα **↑/↓**.

6 Πιέστε το **→**.
Θα εμφανιστεί το υπομενού.

7 Επιλέξτε ένα στοιχείο και πιέστε το **ENTER**.

Για να αντιγράψετε δύο ή περισσότερα άλμπουμ ή αρχαία, επιλέξτε το “Multi-Mode”.
Για να αντιγράψετε το επιλεγμένο άλμπουμ, επιλέξτε το “Αντιγραφή των Περιεχομένων του Άλμπουμ” (Copy Album Contents) και προχωρήστε στο βήμα 12.
Για να αντιγράψετε τα επιλεγμένα αρχαία, επιλέξτε το “Αντιγραφή” (Copy) στο “Επιλογές Φακέλων” (File Options) και προχωρήστε στο βήμα 12.

8 Επιλέξτε ένα άλμπουμ ή αρχαίο εικόνας JPEG και πιέστε το **ENTER**.

Στο πλαίσιο τσεκάριατος δίπλα στο επιλεγμένο στοιχείο εμφανίζεται ένα σημάδι τσεκάριατος.

• Για να αφαιρέσετε το σημάδι τσεκάριατος, πιέστε ξανά το **ENTER**.

• Για να αφαιρέσετε όλα τα σημάδια τσεκάριατος, επιλέξτε το “Single-Mode”.

9 Επαναλάβετε το βήμα 8 για να επιλέξετε όλα τα άλμπουμ ή αρχαία εικόνας JPEG που θέλετε να αντιγράψετε.

10 Πιέστε το **→**.
Θα εμφανιστεί το υπομενού.

11 Επιλέξτε το “Αντιγραφή” (Copy) και πιέστε το **ENTER**.

12 Επιλέξτε το άλμπουμ προορισμού χρησιμοποιώντας τα **↑/↓** και πιέστε το **ENTER**.
• Για ακύρωση, επιλέξτε το “No”.

Σημείωση

Τα άλμπουμ ή τα αρχαία εικόνας JPEG δεν αντιγράφονται στον σκληρό δίσκο στις παρακάτω περιπτώσεις,

- όταν ο ελεύθερος χώρος στο σκληρό δίσκο δεν είναι επαρκής για την αντιγραφή.
- όταν υπάρχει ήδη ο μέγιστος αριθμός αρχείων και / ή άλμπουμ στον σκληρό δίσκο.

Αντιγραφή άλμπουμ εικόνων JPEG σε έναν δίσκο (HDD → DVD-RW/DVD-R)

Μπορείτε να αντιγράψετε τα επεξεργασμένα άλμπουμ εικόνων JPEG σε έναν δίσκο DVD-RW/DVD-R (λειτουργία Video).

Μια παρουσίαση καταγράφεται επίσης στον δίσκο σε μορφή αρχείου βίντεο. Μπορείτε να αναπαράγετε την παρουσίαση σε άλλες συσκευές DVD που ενδέχεται να μην είναι συμβατές με την αναπαραγωγή αρχείων εικόνας JPEG.

1 Τοποθετήστε έναν δίσκο DVD-RW/DVD-R (στη λειτουργία Video).

2 Πιέστε το **SYSTEM MENU**.
Θα εμφανιστεί το Μενού Συστήματος.

3 Επιλέξτε το “Άλμπουμ Φωτογραφιών” (Photo Album) και πιέστε το **ENTER**.
Εμφανίζεται το μενού του “Άλμπουμ Φωτογραφιών”.

4 Επιλέξτε το “Προβολή/Επεξεργασία Φωτογραφιών στον σκληρό δίσκο” (View/Edit Photos on the HDD) και πιέστε το **ENTER**.

Θα εμφανιστεί η λίστα “Άλμπουμ Φωτογραφιών”.

5 Επιλέξτε ένα άλμπουμ χρησιμοποιώντας τα **↑/↓** και πιέστε το **→**.

Θα εμφανιστεί το υπομενού.

6 Επιλέξτε το “Multi-Mode” και πιέστε το **ENTER**.

Για να αντιγράψετε μόνο το άλμπουμ που έχει επιλεγεί στο βήμα 5, προχωρήστε στο βήμα 10.

7 Επιλέξτε ένα άλμπουμ και πιέστε το ENTER.

Στο πλαίσιο τσεκαρίσματος δίπλα στο επιλεγμένο στοιχείο εμφανίζεται ένα σημάδι τσεκαρίσματος.

- Για να αφαιρέσετε το σημάδι τσεκαρίσματος, πιέστε ξανά το ENTER.
- Για να αφαιρέσετε όλα τα σημάδια τσεκαρίσματος, επιλέξτε το "Single-Mode".

8 Επαναλάβετε το βήμα 7 για να επιλέξετε όλα τα άλμπουμ που θέλετε να αντιγράψετε.

9 Πιέστε το →.

Θα εμφανιστεί το υπομενού.

10 Επιλέξτε το "Αντιγραφή σε DVD" (Copy to DVD) και πιέστε το ENTER.

Η οθόνη θα σας ζητήσει επιβεβαίωση.

11 Επιλέξτε το "Yes" και πιέστε το ENTER.

Τα επιλεγμένα άλμπουμ εικόνων JPEG αντιγράφονται στον φάκελο "PICTURE" του δίσκου.

Τα ονόματα των άλμπουμ εικόνων JPEG δημιουργούνται αυτόματα ως "****ALBUM". Αν θέλετε να αναπαράγετε τον δίσκο σε άλλες συσκευές DVD, οριστικοποιήστε τον δίσκο (σελίδα 38).

- Για ακύρωση, επιλέξτε το "No".

🔗 Υποδείξεις

- Για να διαμορφώσετε έναν δίσκο DVD-RW/DVD-R στη λειτουργία Video, δείτε το "8. Επαναδιαμόρφωση ενός Δίσκου" (σελίδα 40).
- Για να ελέγξετε ποια άλμπουμ έχουν αντιγραφεί, δείτε τη λίστα "Άλμπουμ Φωτογραφιών" (Photo Album) (σελίδα 82).

🔗 Σημειώσεις

- Ενδέχεται να μην μπορείτε να αναπαράγετε την παρουσίαση, ανάλογα με τη συσκευή DVD.
- Δεν μπορείτε να αντιγράψετε αρχεία εικόνας JPEG σε ένα εγγράψιμο DVD που έχει εγγραφεί χρησιμοποιώντας άλλες συσκευές εγγραφής.
- Οι δίσκοι DATA DVD που έχουν οριστικοποιηθεί με αυτόν τον εγγραφέα ενδέχεται να μην μπορούν να αναπαραχθούν με άλλες συσκευές (σελίδα 38).
- Δεν μπορούν να εγγραφούν περισσότερες από 99 παρουσιάσεις σε έναν δίσκο.
- Όταν αντιγράφετε ένα άλμπουμ που περιέχει περισσότερα από 99 αρχεία εικόνας JPEG σε έναν δίσκο, θα δημιουργείται μια παρουσίαση για κάθε 99 αρχεία εικόνας JPEG και θα καταγράφεται στον δίσκο.
- Στους δίσκους DVD-R, ο διαθέσιμος χώρος στον δίσκο δεν αυξάνεται, ακόμα και αν διαγράφετε τις παρουσιάσεις.

Αντιγραφή αρχείων εικόνας JPEG σε έναν δίσκο (HDD → DVD-RW/DVD-R)

Μπορείτε να αντιγράψετε τα επεξεργασμένα αρχεία εικόνας JPEG σε έναν δίσκο DVD-RW/DVD-R (λειτουργία Video). Καταγράφεται επίσης μια παρουσίαση στον δίσκο σε μορφή αρχείου βίντεο. Μπορείτε να αναπαράγετε την παρουσίαση σε άλλες συσκευές DVD που ενδέχεται να μην είναι συμβατές με την αναπαραγωγή αρχείων εικόνας JPEG.

1 Τοποθετήστε έναν δίσκο DVD-RW/DVD-R (σε λειτουργία Video).

2 Πιέστε το SYSTEM MENU.

Θα εμφανιστεί το Μενού Συστήματος.

3 Επιλέξτε το "Άλμπουμ Φωτογραφιών" (Photo Album) και πιέστε το ENTER.

Θα εμφανιστεί το μενού του "Άλμπουμ Φωτογραφιών".

4 Επιλέξτε το "Προβολή/Επεξεργασία Φωτογραφιών στον σκληρό δίσκο" (View/Edit Photos on the HDD) και πιέστε το ENTER.

Θα εμφανιστεί η λίστα "Άλμπουμ Φωτογραφιών".

5 Επιλέξτε ένα άλμπουμ χρησιμοποιώντας τα ↑/↓ και πιέστε το ENTER.

Θα εμφανιστεί η λίστα φωτογραφιών.

6 Επιλέξτε ένα αρχείο εικόνας JPEG χρησιμοποιώντας τα ↑/↓ και πιέστε το →.

Θα εμφανιστεί το υπομενού.

7 Επιλέξτε το "Multi-Mode" και πιέστε το ENTER.

Για να αντιγράψετε μόνο το αρχείο εικόνας JPEG που επιλέξατε στο βήμα 6, προχωρήστε στο βήμα 11.

8 Επιλέξτε ένα αρχείο εικόνας JPEG και πιέστε το ENTER.

Στο πλαίσιο τσεκαρίσματος δίπλα στο επιλεγμένο στοιχείο εμφανίζεται ένα σημάδι τσεκαρίσματος.

- Για να αφαιρέσετε το σημάδι τσεκαρίσματος, πιέστε ξανά το ENTER.
- Για να αφαιρέσετε όλα τα σημάδια τσεκαρίσματος, επιλέξτε το "Single-Mode".

9 Επαναλάβετε το βήμα 8 για να επιλέξετε όλα τα αρχεία εικόνας JPEG που θέλετε να αντιγράψετε.

10 Πιέστε το →.

Θα εμφανιστεί το υπομενού.

11 Επιλέξτε το "Αντιγραφή σε DVD" (Copy to DVD) και πιέστε το ENTER.

Η οθόνη θα σας ζητήσει επιβεβαίωση.

12 Επιλέξτε το “Yes” και πιέστε το ENTER.

Τα επιλεγμένα αρχεία εικόνας JPEG αντιγράφονται στον φάκελο “PICTURE” του δίσκου.

Τα ονόματα των αρχείων εικόνας JPEG δημιουργούνται αυτόματα ως “PHOT***”. Αν θέλετε να αναπαράγετε τον δίσκο σε άλλες συσκευές DVD, οριστικοποιήστε τον δίσκο (σελίδα 38).

- Για ακύρωση, επιλέξτε το “No”.

Για να επιλέξετε ένα αρχείο εικόνας JPEG από ένα διαφορετικό άλμπουμ

1 Μεταβείτε στη λίστα άλμπουμ στο βήμα 8.

Για οδηγίες, δείτε το “Για να κάνετε εναλλαγή μεταξύ της λίστας άλμπουμ και της λίστας αρχείων εικόνας JPEG” στη σελίδα 83.

2 Επιλέξτε ένα άλμπουμ χρησιμοποιώντας τα ↑/↓ και πιέστε το ←.

3 Εμφανίστε τη λίστα αρχείων εικόνας JPEG.

Για οδηγίες, δείτε το “Για να κάνετε εναλλαγή μεταξύ της λίστας άλμπουμ και της λίστας αρχείων εικόνας JPEG” στη σελίδα 83.

4 Επιλέξτε ένα αρχείο εικόνας JPEG χρησιμοποιώντας τα ↑/↓ και πιέστε το ENTER.

🔔 Υποδείξεις

- Για να διαμορφώσετε έναν δίσκο DVD-RW/ DVD-R στη λειτουργία Video, δείτε το “8. Επαναδιαμόρφωση ενός Δίσκου” (σελίδα 40).
- Για να ελέγξετε ποια άλμπουμ έχουν αντιγραφεί, δείτε τη λίστα “Άλμπουμ Φωτογραφιών” (Photo Album) (σελίδα 82).

📌 Σημειώσεις

- Ενδέχεται να μην μπορείτε να αναπαράγετε την παρουσίαση, ανάλογα με τη συσκευή DVD.
- Δεν μπορείτε να αντιγράψετε αρχεία εικόνας JPEG σε ένα εγγράψιμο DVD που έχει εγγραφεί χρησιμοποιώντας άλλες συσκευές εγγραφής.
- Οι δίσκοι DATA DVD που έχουν οριστικοποιηθεί με αυτόν τον εγγραφέα ενδέχεται να μην μπορούν να αναπαραχθούν με άλλες συσκευές (σελίδα 38).
- Δεν μπορούν να εγγραφούν περισσότερες από 99 παρουσιάσεις σε έναν δίσκο.
- Στους δίσκους DVD-R, ο διαθέσιμος χώρος στον δίσκο δεν αυξάνεται, ακόμα και αν διαγράψετε τις παρουσιάσεις.

Χρήση της Λίστας “Άλμπουμ Φωτογραφιών”

Μπορείτε να αναπαράγετε αρχεία εικόνας JPEG που είναι αποθηκευμένα στον σκληρό δίσκο (HDD), ή σε δίσκους DATA DVD/DATA CD χρησιμοποιώντας τη λίστα “Άλμπουμ Φωτογραφιών” (Photo Album).

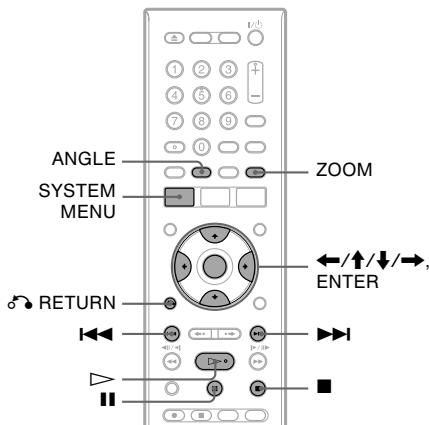

1 Πιέστε το SYSTEM MENU.

Θα εμφανιστεί το Μενού Συστήματος.

2 Επιλέξτε το “Άλμπουμ Φωτογραφιών” (Photo Album) και πιέστε το ENTER.

Θα εμφανιστεί το μενού “Άλμπουμ Φωτογραφιών”.

3 Επιλέξτε ένα στοιχείο και πιέστε το ENTER.

Για να αναπαράγετε αρχεία εικόνας JPEG που είναι αποθηκευμένα στον σκληρό δίσκο, επιλέξτε το “View/Edit Photos on the HDD”. Για να αναπαράγετε αρχεία εικόνας JPEG που είναι αποθηκευμένα σε δίσκους DATA CD/DATA DVD, επιλέξτε το “View Photos on a CD/DVD”.

Θα εμφανιστεί η λίστα “Άλμπουμ Φωτογραφιών”.

4 Επιλέξτε ένα άλμπουμ χρησιμοποιώντας τα ↑/↓ και πιέστε το ENTER.

Για να εμφανίσετε τη Λίστα 4 Φωτογραφιών ή τη Λίστα 1 Φωτογραφίας, πιέστε το ← για να επιλέξετε το “Προβολή Τίτλου” (Title View) και πιέστε το ENTER. Στη συνέχεια, επιλέξτε το “4 Photos” ή το “1 Photo” χρησιμοποιώντας τα ↑/↓ και πιέστε το ENTER.

Λίστα 12 Φωτογραφιών (Παράδειγμα: HDD)

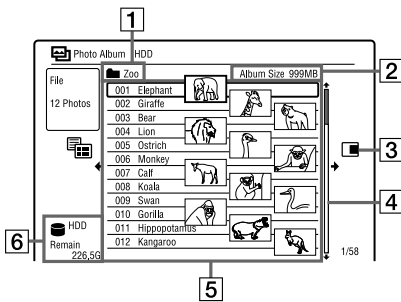

Λίστα 4 Φωτογραφιών

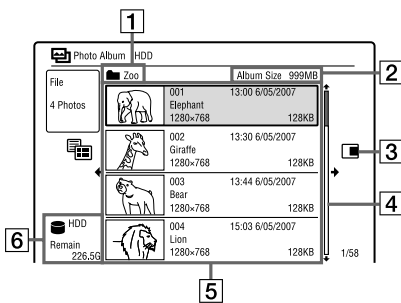

Λίστα 1 Φωτογραφίας

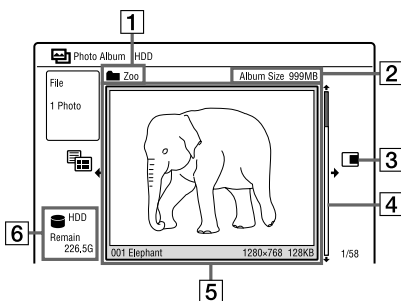

1 Όνομα άλμπουμ

2 Μέγεθος άλμπουμ

3 Υπομενού:

Πιέστε το → για να εμφανίσετε το υπομενού.

Το υπομενού εμφανίζει επιλογές που ισχύουν μόνο για το επιλεγμένο στοιχείο. Οι εμφανιζόμενες επιλογές διαφέρουν, ανάλογα με το μοντέλο,

την περίπτωση και τον τύπο του δίσκου.

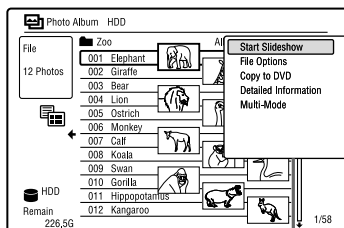

Υπομενού

4 Ράβδος κύλισης:

Εμφανίζεται όταν όλα τα αρχεία εικόνας JPEG δεν χωράνε στη λίστα. Για να δείτε τα αρχεία εικόνας JPEG που δεν φαίνονται, πιέστε τα ↑/↓.

5 Πληροφορίες άλμπουμ και αρχείου εικόνας JPEG:

Εμφανίζει την εικόνα, τον αριθμό αρχείου εικόνας JPEG, την ημερομηνία και την ώρα εγγραφής, το όνομα του αρχείου εικόνας JPEG και το μέγεθος του αρχείου εικόνας JPEG.

6 Τύπος δίσκου και ελεύθερος χώρος στον τρέχοντα δίσκο

Για να προχωρήσετε τη λίστα κατά μια σελίδα τη φορά (Λειτουργία σελίδας)

Πιέστε τα ◀▶ ενώ εμφανίζεται η λίστα “Άλμπουμ Φωτογραφιών”. Κάθε φορά που πιέσετε τα ◀▶, η λίστα “Άλμπουμ Φωτογραφιών” μετακινείται στην επόμενη/προηγούμενη σελίδα άλμπουμ/αρχείων εικόνας JPEG.

Για να κάνετε εναλλαγή μεταξύ της λίστας άλμπουμ και της λίστας αρχείων εικόνας JPEG

1 Πιέστε το ← ενώ εμφανίζεται η λίστα “Άλμπουμ Φωτογραφιών”.

2 Επιλέξτε το “Λειτουργία Προβολής” (Display Mode) χρησιμοποιώντας τα ↑/↓ και πιέστε το ENTER.

3 Επιλέξτε το “Αρχείο” (File) ή το “Άλμπουμ” (Album) χρησιμοποιώντας τα ↑/↓ και πιέστε το ENTER.

Για να κλείσετε τη λίστα “Άλμπουμ Φωτογραφιών”

Πιέστε το SYSTEM MENU.

συνεχίζεται

Για να φορτώσετε ξανά τα αρχεία ή τους φακέλους

Όταν ένας δίσκος περιέχει 1000 ή περισσότερα αρχεία και/ή 100 ή περισσότερους φακέλους, επιλέξτε το “Ανάγνωση επόμενου” (Read next) στη λίστα “Άλμπουμ Φωτογραφιών” και πιέστε το ENTER για να δείτε τα αρχεία ή τους φακέλους που δεν έχουν φορτωθεί. Μπορεί να χρειαστούν μερικά λεπτά για να φορτωθούν τα αρχεία ή οι φάκελοι.

☞ Σημείωση

Η μικρογραφία ενός αρχείου που δεν μπορεί να αναπαραχθεί στον εγγραφέα DVD εμφανίζεται ως “”.

Προβολή ενός αρχείου εικόνας JPEG

1 Εκτελέστε τα βήματα 1 έως 4 του “Χρήση της Λίστας “Άλμπουμ Φωτογραφιών””.

Θα εμφανιστεί η λίστα “Άλμπουμ Φωτογραφιών”.

Επιλέξτε τη λίστα άλμπουμ, αν είναι απαραίτητο.

2 Επιλέξτε ένα αρχείο εικόνας JPEG χρησιμοποιώντας τα / και πιέστε το ENTER.

Το επιλεγμένο αρχείο εικόνας JPEG εμφανίζεται σε ολόκληρη την οθόνη.

Για να εμφανίσετε λεπτομερείς πληροφορίες

1 Επιλέξτε ένα αρχείο εικόνας JPEG και πιέστε το .

2 Επιλέξτε το “Λεπτομερείς Πληροφορίες” (Detailed Information) και πιέστε το ENTER.

Εμφανίζονται οι λεπτομερείς πληροφορίες για το επιλεγμένο αρχείο εικόνας JPEG.

Προβολή μιας παρουσίασης

1 Εκτελέστε τα βήματα 1 έως 4 του “Χρήση της Λίστας “Άλμπουμ Φωτογραφιών””.

Θα εμφανιστεί η λίστα “Άλμπουμ Φωτογραφιών”.



Πραγματοποιήστε εναλλαγή μεταξύ της λίστας άλμπουμ και της λίστας αρχείων εικόνας JPEG, αν είναι απαραίτητο.

2 Επιλέξτε ένα άλμπουμ ή ένα αρχείο εικόνας JPEG χρησιμοποιώντας τα / και πιέστε το .

Αρχίζει η παρουσίαση.

Αν πιέσετε το  ενώ επιλέγετε ένα αρχείο εικόνας JPEG, η παρουσίαση αρχίζει από το επιλεγμένο αρχείο εικόνας JPEG.



Για να σταματήσετε μια παρουσίαση

Πιέστε το  (στοπ) ή το  RETURN.

Για να πραγματοποιήσετε παύση μιας παρουσίασης

Πιέστε το  (παύση).





Για να δείτε την επόμενη / προηγούμενη εικόνα κατά τη διάρκεια της παρουσίασης

Πιέστε τα /.

Για να κάνετε ζουμ σε μια εικόνα

Πιέστε επανειλημμένα το ZOOM κατά τη διάρκεια μιας παρουσίασης.

Κάθε φορά που πιέζετε το ZOOM, η μεγέθυνση αλλάζει όπως φαίνεται παρακάτω.

2x → 4x → κανονική μεγέθυνση
Μπορείτε να μετακινήσετε την περιοχή στην οποία θέλετε να κάνετε ζουμ χρησιμοποιώντας τα ///.

Για να περιστρέψετε μια εικόνα

Πιέστε επανειλημμένα το ANGLE κατά τη διάρκεια μιας παρουσίασης.

Κάθε φορά που πιέζετε το ANGLE, η εικόνα περιστρέφεται δεξιόστροφα κατά 90°.

Υπόδειξη

Μπορείτε να ξεκινήσετε μια παρουσίαση επιλέγοντας το “Έναρξη Παρουσίασης” (Start Slideshow) από το υπομενού.

Διαχείριση Αρχείων Εικόνας JPEG στον Σκληρό δίσκο (HDD)

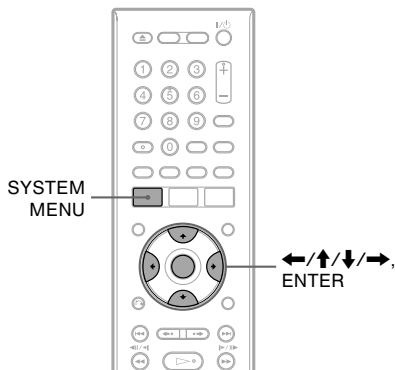

1 Πιέστε το SYSTEM MENU.

Θα εμφανιστεί το Μενού Συστήματος.

2 Επιλέξτε το “Άλμπουμ Φωτογραφιών” (Photo Album) και πιέστε το ENTER.

Θα εμφανιστεί το μενού του “Άλμπουμ Φωτογραφιών”.

3 Επιλέξτε το “Προβολή/Επεξεργασία Φωτογραφιών στον σκληρό δίσκο” (View/Edit Photos on the HDD) και πιέστε το ENTER.

Θα εμφανιστεί η λίστα “Άλμπουμ Φωτογραφιών”.

4 Επιλέξτε ένα άλμπουμ ή αρχείο εικόνας JPEG και πιέστε το →.

Θα εμφανιστεί το υπομενού.

5 Πραγματοποιήστε μια επιλογή και πιέστε το ENTER.

Μπορείτε να πραγματοποιήσετε τις παρακάτω ενέργειες επεξεργασίας στο άλμπουμ/αρχείο εικόνας JPEG.

“Start Slideshow”: Ξεκινάει μια παρουσίαση (σελίδα 84).

“New Album”: Δημιουργεί ένα νέο άλμπουμ.

“Επιλογές Άλμπουμ” (Album Options)

- “Erase Album”: Διαγράφει το επιλεγμένο άλμπουμ.

- “Copy Album Contents”: Αντιγράφει όλα τα αρχεία εικόνας JPEG που περιέχονται στο επιλεγμένο άλμπουμ στον σκληρό δίσκο (σελίδα 80).
- “Rename Album”: Αλλάζει το όνομα του επιλεγμένου άλμπουμ (σελίδα 35).
- “Protect Album Contents”: Προστατεύει όλα τα αρχεία εικόνας JPEG που περιέχονται στο επιλεγμένο άλμπουμ.
- “Cancel Protection”: Ακυρώνει την προστασία όλων των αρχείων εικόνας JPEG που περιέχονται στο επιλεγμένο άλμπουμ.

“Copy to DVD”: Αντιγράφει το επιλεγμένο άλμπουμ ή αρχείο εικόνας JPEG σε ένα DVD (σελίδα 80).

“Multi-Mode”: Επιλέγει πολλαπλά άλμπουμ ή αρχεία εικόνας JPEG για επεξεργασία.

“Copy all to HDD”: Αντιγράφει όλα τα άλμπουμ και αρχεία εικόνας JPEG στον σκληρό δίσκο (σελίδα 79).

“Copy to HDD”: Αντιγράφει το επιλεγμένο άλμπουμ ή αρχείο εικόνας JPEG στον σκληρό δίσκο (σελίδα 79).

“Επιλογές Αρχείων” (File Options)

- “Erase”: Διαγράφει το επιλεγμένο αρχείο εικόνας JPEG.
- “Copy”: Αντιγράφει το επιλεγμένο αρχείο εικόνας JPEG (σελίδα 80).
- “Rename File”: Αλλάζει το όνομα του επιλεγμένου αρχείου εικόνας JPEG (σελίδα 35).
- “Protect”: Προστατεύει το επιλεγμένο αρχείο εικόνας JPEG. Επιλέξτε το ξανά για να ακυρώσετε την προστασία.
- “Detailed Information”: Εμφανίζει λεπτομερείς πληροφορίες για το επιλεγμένο αρχείο εικόνας JPEG (σελίδα 84).

“Single-Mode”: Ακυρώνει τη λειτουργία “Multi-Mode”.

Ρυθμίσεις που σχετίζονται με τους Δίσκους (Ρυθμίσεις Δίσκων)

Οι “Ρυθμίσεις Δίσκων” (Disc Setup) σας επιτρέπουν να προσαρμόσετε ρυθμίσεις που σχετίζονται με τους δίσκους DVD.

1 Πιέστε το SYSTEM MENU ενώ ο εγγραφέας βρίσκεται σε κατάσταση στοπ.

2 Επιλέξτε τις “Ρυθμίσεις Δίσκων” (Disc Setup) και πιέστε το ENTER.

Εμφανίζονται οι “Ρυθμίσεις Δίσκων” με τις παρακάτω επιλογές. Οι προεπιλεγμένες ρυθμίσεις είναι υπογραμμισμένες.

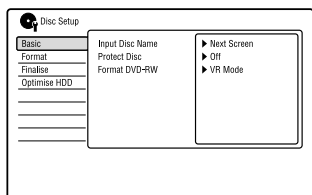

Βασικές Ρυθμίσεις (Basic)

◆ Input Disc Name

Μπορείτε να τιτλοφορήσετε έναν δίσκο. Για λεπτομέρειες, δείτε στη σελίδα 36.

◆ Protect Disc

Μπορείτε να προστατεύσετε έναν δίσκο από τη διαγραφή.

Για λεπτομέρειες, δείτε στη σελίδα 37.

◆ Format DVD-RW (μόνο DVD-RW)

Ο εγγραφέας αρχίζει αυτόματα την διαμόρφωση στη λειτουργία VR ή στη λειτουργία Video, όποια έχει επιλεγεί πιο κάτω, όταν τοποθετηθεί ένας καινούργιος, μη διαμορφωμένος δίσκος DVD-RW.

Λειτουργία VR	Διαμορφώνει αυτόματα τον δίσκο στη λειτουργία VR.
Λειτουργία Video	Διαμορφώνει αυτόματα τον δίσκο στη λειτουργία Video.

Format

Μπορείτε να επαναδιαμορφώσετε χειροκίνητα έναν δίσκο DVD+RW, έναν δίσκο DVD-RW, ή έναν δίσκο DVD-R για να δημιουργήσετε έναν κενό δίσκο. Για λεπτομέρειες, δείτε στη σελίδα 40.

Finalise

Οριστικοποιεί έναν δίσκο ώστε να αναπαράγεται σε άλλες συσκευές DVD. Για λεπτομέρειες, δείτε στη σελίδα 38.

Optimise HDD

Πραγματοποιώντας επανειλημμένα εγγραφή, διαγραφή και επεξεργασία των εγγραφών σας, το σύστημα αρχείων του σκληρού δίσκου σταδιακά κατακερματίζεται. Για να “καθαρίσετε” όλα τα κατακερματισμένα αρχεία, ανασυγκροτήστε περιοδικά τον σκληρό δίσκο. Όταν ο σκληρός δίσκος χρειάζεται ανασυγκρότηση, εμφανίζεται αυτόματα ένα μήνυμα που προτείνει την ανασυγκρότηση.

1 Επιλέξτε το “Ανασυγκρότηση Σκληρού δίσκου” (Optimise HDD) στις “Ρυθμίσεις Δίσκων” και πιέστε το ENTER.

2 Επιλέξτε το “Εναρξη” (Start) και πιέστε το ENTER.

Εμφανίζεται μια ράβδος προόδου και αρχίζει η ανασυγκρότηση.

Για να ακυρώσετε την ανασυγκρότηση, πιέστε το ENTER.

Ο σκληρός δίσκος θα ανασυγκροτηθεί εν μέρει.

⚙ Σημειώσεις

- Χρειάζονται περίπου οκτώ ώρες για την ανασυγκρότηση του σκληρού δίσκου. Κατά τη διάρκεια της ανασυγκρότησης, άλλες λειτουργίες, όπως η εγγραφή ή η αναπαραγωγή δεν μπορούν να πραγματοποιηθούν.
- Δεν μπορείτε να ανασυγκροτήσετε τον σκληρό δίσκο όταν ο χώρος στον σκληρό δίσκο δεν είναι επαρκής για την ανασυγκρότηση. Διαγράψτε μερικούς τίτλους για να ελευθερώσετε χώρο στον δίσκο (σελίδα 63).

Format HDD.

Μπορείτε να διαμορφώσετε τον σκληρό δίσκο και να διορθώσετε το πρόβλημα στην περίπτωση ενός σφάλματος του σκληρού δίσκου.

Το “Format HDD.” Μπορεί να επιλεγεί μόνο όταν ο σκληρός δίσκος χρειάζεται διαμόρφωση. Σημειώστε ότι όλα τα περιεχόμενα του σκληρού δίσκου θα διαγραφούν.

1 Επιλέξτε το “Format HDD.” Στις “Ρυθμίσεις Δίσκων” και πιέστε το ENTER.

2 Επιλέξτε το “Εναρξη” (Start) και πιέστε το ENTER.

Ρυθμίσεις Εγγραφέα DVD (Βασικές)

Οι “Βασικές” ρυθμίσεις σας βοηθούν να πραγματοποιήσετε ρύθμιση του ρολογιού και άλλες ρυθμίσεις που σχετίζονται με τον εγγραφέα DVD.

- 1 Πιέστε το **SYSTEM MENU** ενώ ο εγγραφέας είναι σε κατάσταση στοπ.
- 2 Επιλέξτε το “**Αρχικές Ρυθμίσεις**” (Initial Setup) και πιέστε το **ENTER**.
- 3 Επιλέξτε το “**Βασικές Ρυθμίσεις**” (Basic) και πιέστε το **ENTER**.

Εμφανίζονται οι “Βασικές” ρυθμίσεις με τις παρακάτω επιλογές. Οι προεπιλεγμένες ρυθμίσεις είναι υπογραμμισμένες. Για να αποκρύψετε την οθόνη πιέστε επανειλημμένα το **SYSTEM MENU**.

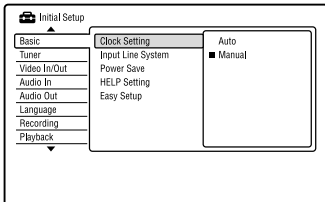

Ρύθμιση Ρολογιού (Clock Setting)

◆ **Auto (Αυτόματη Ρύθμιση Ρολογιού)**
Ενεργοποιεί τη λειτουργία Αυτόματης Ρύθμισης του Ρολογιού όταν ένα κανάλι στην περιοχή σας εκπέμπει ένα χρονικό σήμα.

- 1 Επιλέξτε το “**Ρύθμιση Ρολογιού**” (Clock Setting) στις “**Βασικές Ρυθμίσεις**” και πιέστε το **ENTER**.
- 2 Επιλέξτε το “**Αυτόματο**” (Auto) και πιέστε το **ENTER**.

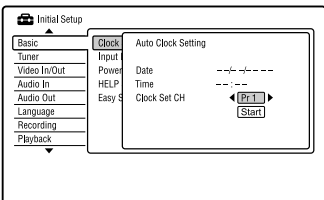

- 3 Πιέστε επανειλημμένα τα **←/→** μέχρι να εμφανιστεί η θέση προγράμματος του σταθμού που εκπέμπει το χρονικό σήμα.
- 4 Πιέστε το **↓** για να επιλέξετε το “**Εναρξη**” (Start) και πιέστε το **ENTER**.
 - Αν ο εγγραφέας δεν λαμβάνει χρονικό σήμα από κανέναν σταθμό, πιέστε το **↵** RETURN και ρυθμίστε το ρολόι χειροκίνητα.
 - Αν η λειτουργία Αυτόματης Ρύθμισης του Ρολογιού δεν ρυθμίσει σωστά το ρολόι για την περιοχή σας, δοκιμάστε έναν άλλο σταθμό για τη λειτουργία Αυτόματης Ρύθμισης του Ρολογιού, ή ρυθμίστε το ρολόι χειροκίνητα.

⚠ Σημείωση

Η λειτουργία Αυτόματης Ρύθμισης του Ρολογιού δεν λειτουργεί όταν ο εγγραφέας είναι σε κατάσταση αναμονής για Συγχρονισμένη Εγγραφή.

◆ Manual (Χειροκίνητη Ρύθμιση Ρολογιού)

Ρυθμίστε το ρολόι χειροκίνητα.

- 1 Επιλέξτε το “**Ρύθμιση Ρολογιού**” (Clock Setting) στις “**Βασικές Ρυθμίσεις**” και πιέστε το **ENTER**.
- 2 Επιλέξτε το “**Χειροκίνητο**” (Manual) και πιέστε το **ENTER**.

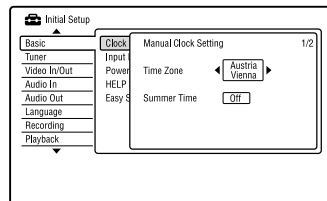

- 3 Πιέστε τα **←/→** για να επιλέξετε τη ζώνη ώρας για την περιοχή σας και πιέστε το **↓**.
- 4 Επιλέξτε το “**On**” αν ισχύει τη στιγμή της ρύθμισης η θερινή ώρα και πιέστε το **ENTER**.

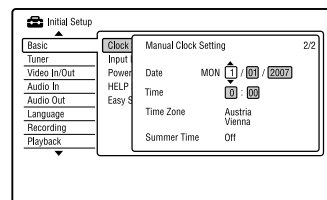

Προσαρμογή και Ρυθμίσεις

5 Πιέστε τα **↑/↓** για να ρυθμίσετε την ώρα και πιέστε το **→**. Ρυθμίστε τον μήνα, το έτος, την ώρα και τα λεπτά με τη σειρά. Πιέστε τα **←/→** για να επιλέξετε το στοιχείο που θέλετε να ρυθμίσετε και στη συνέχεια πιέστε τα **↑/↓** για να εισάγετε τους αριθμούς. Η ημέρα της εβδομάδας ρυθμίζεται αυτόματα.

Για να αλλάξετε τους αριθμούς, πιέστε το **←** για να επιστρέψετε στο στοιχείο που θέλετε να αλλάξετε και πιέστε τα **↑/↓**.

6 Πιέστε το **ENTER** για να αρχίσει να λειτουργεί το ρολόι.

Input Line System

Επιλέγει το χρωματικό σύστημα κατά την αντιγραφή από συνδεδεμένες συσκευές.

NTSC	Πραγματοποιεί εγγραφή στο χρωματικό σύστημα NTSC ή PAL-60.
PAL/SECAM	Πραγματοποιεί εγγραφή στο χρωματικό σύστημα PAL ή SECAM.

Σημειώσεις

- Όταν εμφανίζεται θόρυβος στην εικόνα μετά την αλλαγή της ρύθμισης "Input Line System", αλλάξτε τη ρύθμιση του "Input Colour System" (σελίδα 92). Αν εξακολουθεί να εμφανίζεται θόρυβος στην εικόνα, κρατήστε πιεσμένο το **■** (στοπ) στον εγγραφέα και πιέστε το **INPUT** στον εγγραφέα.
- Όταν αλλάζετε τη ρύθμιση του "Input Line System", η λίστα Αντιγραφής διαγράφεται.

Power Save

Επιλέγει αν αυτός ο εγγραφέας είναι σε κατάσταση εξοικονόμησης ενέργειας όταν είναι εκτός λειτουργίας (Standby).

Mode 1	Όταν ο εγγραφέας είναι σε κατάσταση αναμονής (Standby), μεταδίδονται μόνο τα σήματα εισόδου της κεραίας στη συνδεδεμένη τηλεόραση.
Mode 2	Δεν μεταδίδονται σήματα εισόδου όταν ο εγγραφέας είναι σε κατάσταση αναμονής (Standby).
Off	Απενεργοποιεί τη λειτουργία εξοικονόμησης ενέργειας. Σε κανονικές συνθήκες, επιλέξτε αυτή τη ρύθμιση.

Σημείωση

Η λειτουργία εξοικονόμησης ενέργειας δεν είναι διαθέσιμη στις παρακάτω περιπτώσεις, ακόμα και όταν το "Εξοικονόμηση Ενέργειας" (Power Save) είναι ρυθμισμένο στη θέση "Mode 1" ή "Mode 2".

- Έχει ρυθμιστεί η Συγχρονισμένη Εγγραφή.
- Υπάρχει μια ρύθμιση χρονοδιακόπτη με το "VPS/PDC" ρυθμισμένο σε "On" στη λίστα Χρονοδιακόπτη.
- Οι λειτουργίες SMARTLINK δεν είναι διαθέσιμες όταν το "Εξοικονόμηση Ενέργειας" (Power Save) είναι ρυθμισμένο σε "Mode 1" ή "Mode 2".

HELP Setting

On	Εμφανίζει πληροφορίες βοήθειας για τις οθόνες χειρισμού (GUI).
Off	Απενεργοποιεί την εμφάνιση βοήθειας.

Εύκολη Ρύθμιση (Αρχικοποίηση του Εγγραφέα DVD)

Επιλέξτε αυτή τη ρύθμιση για να εκτελέσετε το πρόγραμμα "Εύκολη Ρύθμιση" (Easy Setup).

- Επιλέξτε το "Εύκολη Ρύθμιση" (Easy Setup) στις "Βασικές Ρυθμίσεις" και πιέστε το **ENTER**.
- Επιλέξτε το "Εναρξη" (Start) και πιέστε το **ENTER**.
- Ακολουθήστε τις οδηγίες της "Εύκολης Ρύθμισης" (σελίδα 21) από το βήμα 2.

Ρυθμίσεις Λήψης Κεραίας (Συντονιστής)

Η ρύθμιση “Συντονιστή” (Tuner), σας βοηθάει να πραγματοποιήσετε ρυθμίσεις στον συντονιστή και τις θέσεις των καναλιών στον εγγραφέα.

- 1 Πιέστε το **SYSTEM MENU** ενώ ο εγγραφέας είναι σε κατάσταση stop.
- 2 Επιλέξτε το “Αρχικές Ρυθμίσεις” (Initial Setup) και πιέστε το **ENTER**.
- 3 Επιλέξτε το “Συντονιστής” (Tuner) και πιέστε το **ENTER**.
Εμφανίζεται η ρύθμιση “Συντονιστή” με τις παρακάτω επιλογές. Οι προεπιλεγμένες ρυθμίσεις εμφανίζονται υπογραμμισμένες.
Για να αποκρύψετε την οθόνη, πιέστε επανειλημμένα το **SYSTEM MENU**.

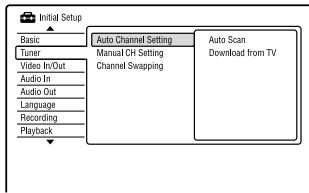

Αυτόματη Ρύθμιση Καναλιών

Αυτόματη Ανίχνευση (Auto Scan)

Αν συνδέσετε μια τηλεόραση σε αυτόν τον εγγραφέα χωρίς να χρησιμοποιήσετε το SMARTLINK, μπορείτε να προσυντονίσετε τις θέσεις των προγραμμάτων αυτόματα χρησιμοποιώντας την “Αυτόματη Ανίχνευση” (Auto Scan).

- 1 Επιλέξτε το “Αυτόματη Ρύθμιση Καναλιών” (Auto Channel Setting) στο “Συντονιστής” και πιέστε το **ENTER**.
- 2 Επιλέξτε το “Αυτόματη Ανίχνευση” (Auto Scan) και πιέστε το **ENTER**.
- 3 Επιλέξτε τη χώρα / περιοχή σας χρησιμοποιώντας τα \leftarrow/\rightarrow και πιέστε το **ENTER**.
Η σειρά των θέσεων προγραμμάτων θα ρυθμιστεί ανάλογα με τη χώρα / περιοχή που θα επιλέξετε. Αν κάποιες θέσεις προγραμμάτων δεν χρησιμοποιούνται ή περιέχουν μη επιθυμητά κανάλια, μπορείτε να τις απενεργοποιήσετε (σελίδα 90).

Λήψη από TV

Αν συνδέσετε μια τηλεόραση σε αυτόν τον εγγραφέα με SMARTLINK, μπορείτε να προσυντονίσετε τις θέσεις των προγραμμάτων πραγματοποιώντας λήψη από την τηλεόρασή σας.

Για λεπτομέρειες, ανατρέξτε στις οδηγίες χρήσης που παρέχονται με την τηλεόρασή σας.

- 1 Επιλέξτε το “Λήψη από την TV” (Download from TV) στο “Συντονιστής” και πιέστε το **ENTER**.
- 2 Επιλέξτε τη χώρα/περιοχή σας χρησιμοποιώντας τα \leftarrow/\rightarrow και πιέστε το **ENTER**.
Τα δεδομένα προσυντονισμού του συντονιστή θα ληφθούν από την τηλεόρασή σας.
Αν κάποιες θέσεις προγραμμάτων δεν χρησιμοποιούνται ή περιέχουν μη επιθυμητά κανάλια, μπορείτε να τις απενεργοποιήσετε (σελίδα 90).

Χειροκίνητη Ρύθμιση Καναλιών

Προσυντονίζει τις θέσεις προγραμμάτων χειροκίνητα.

Αν κάποιες θέσεις προγραμμάτων δεν μπορούν να ρυθμιστούν χρησιμοποιώντας τη λειτουργία “Εύκολη Ρύθμιση”, μπορείτε να τις ρυθμίσετε χειροκίνητα.

Αν δεν ακούγεται ήχος ή αν η εικόνα είναι παραμορφωμένη, μπορεί να έχει προεπιλεγεί λανθασμένο σύστημα συντονισμού στην “Εύκολη Ρύθμιση”. Επιλέξτε το σωστό σύστημα συντονισμού χειροκίνητα, ακολουθώντας τα παρακάτω βήματα.

- 1 Επιλέξτε το “Χειροκίνητη Ρύθμιση Καναλιών” (Manual CH Setting) στο “Συντονιστής” (Tuner) και πιέστε το **ENTER**.
- 2 Επιλέξτε το “Επόμενη Οθόνη” (Next Screen) και πιέστε το **ENTER**.
- 3 Επιλέξτε τη χώρα / περιοχή σας χρησιμοποιώντας τα \leftarrow/\rightarrow και πιέστε το **ENTER**.

Θέση προγράμματος

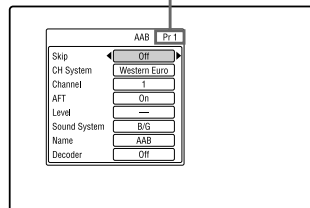

- 4 Πιέστε τα $\left\llcorner/\triangleright\right\lrcorner$ για να επιλέξετε τη θέση προγράμματος.
- 5 Επιλέξτε το στοιχείο που θέλετε να αλλάξετε χρησιμοποιώντας τα \uparrow/\downarrow και αλλάξτε τις ρυθμίσεις χρησιμοποιώντας τα \leftarrow/\rightarrow και πιέστε το **ENTER**.
 - Για να προσυντονίσετε μια άλλη θέση προγράμματος, επαναλάβετε τη διαδικασία από το βήμα 4.

Παράλειψη (Skip)

On	Επιλέξτε το όταν η θέση προγράμματος δεν χρησιμοποιείται ή περιέχει μη επιθυμητά κανάλια. Η επιλεγμένη θέση θα παραλείπεται όταν πιέζετε το PROG +/-.
Off	Δεν παραλείπεται η επιλεγμένη θέση προγράμματος.

Σύστημα Καναλιών (CH System)

Επιλέξτε την περιοχή για να επιτύχετε την καλύτερη λήψη.

FR	Επιλέξτε το στη Γαλλία.
Western Euro	Επιλέξτε το στις χώρες της Δυτικής Ευρώπης.
UK & IE	Επιλέξτε το στη Μεγάλη Βρετανία / Ιρλανδία.
Eastern Euro	Επιλέξτε το στις χώρες της Ανατολικής Ευρώπης.

Αυτόματος Συντονισμός Ακριβείας (AFT)

On	Ενεργοποιεί τη λειτουργία Αυτόματου Συντονισμού Ακριβείας (Auto Fine Tuning). Σε κανονικές συνθήκες επιλέξτε αυτή τη θέση.
Off	Σας επιτρέπει να προσαρμόσετε την εικόνα χειροκίνητα.

- Αν η λειτουργία Αυτόματου Συντονισμού Ακριβείας δεν είναι αποτελεσματική, επιλέξτε το "Off" και πιέστε το ↓. Πιέστε τα ◀/▶ για να επιτύχετε καθαρότερη εικόνα και πιέστε το ENTER.

Σύστημα Ήχου (Sound System)

Επιλέξτε ένα διαθέσιμο τηλεοπτικό σύστημα (σελίδα 90).

B/G	Επιλέξτε το όταν βρίσκεστε σε χώρες της Δυτικής Ευρώπης, εκτός από αυτές που αναφέρονται στα "Κανάλια που μπορείτε να λάβετε" στη σελίδα 90.
-----	--

D/K	Επιλέξτε το όταν βρίσκεστε σε χώρες της Ανατολικής Ευρώπης.
I	Επιλέξτε το όταν βρίσκεστε στην Μεγάλη Βρετανία / Ιρλανδία.
L	Επιλέξτε το όταν βρίσκεστε στη Γαλλία.

Όνομα (Name)

Αλλάζει ή εισάγει ένα νέο όνομα σταθμού (μέχρι 5 χαρακτήρες). Ο εγγραφέας πρέπει να λάβει πληροφορίες θέσης προγράμματος (π.χ. πληροφορίες SMARTLINK) για να εμφανιστούν αυτόματα τα ονόματα των σταθμών. Πιέστε το ➡ και στη συνέχεια πιέστε επανειλημμένα τα ◀/▶ για να επιλέξετε έναν χαρακτήρα.

Για να αλλάξετε τους χαρακτήρες, πιέστε το ↑/↓ για να μετακινήσετε τον κέρσορα και πιέστε τα ◀/▶.

Αποκωδικοποιητής (Decoder)

Ρυθμίζει τα κανάλια του εξωτερικού αποκωδικοποιητή (PAY-TV / Canal Plus). Για λεπτομέρειες, δείτε στη σελίδα 27.

Κανάλι (Channel)

Πιέστε επανειλημμένα τα ◀/▶ μέχρι να εμφανιστεί η θέση προγράμματος που θέλετε.

- Για να επιλέξετε μια θέση καλωδιακού ή δορυφορικού προγράμματος, πιέστε τα ◀/▶ μέχρι να εμφανιστεί η θέση προγράμματος που θέλετε.

◆ Κανάλια που μπορείτε να λάβετε

Τηλεοπτικό σύστημα	Κάλυψη καναλιών
BG (Χώρες Δυτικής Ευρώπης, εκτός από αυτές που αναφέρονται παρακάτω)	E2 – E12 VHF
	Italia A – H VHF
	E21 – E69 UHF
	S1 – S20 CATV
	S21 – S41 HYPER
	S01 – S05 CATV

Τηλεοπτικό σύστημα	Κάλυψη καναλιών
D/K (Χώρες Ανατολικής Ευρώπης)	R1 – R12 VHF
	R21 – R69 UHF
	S1 – S20 CATV
	S21 – S41 HYPER
	S01 – S05 CATV
I (Μεγάλη Βρετανία / Ιρλανδία)	Ireland A – J VHF
	South Africa 4 – 11, 13 VHF
	B21 – B69 UHF
	S1 – S20 CATV
	S21 – S41 HYPER
	S01 – S05 CATV
L* (Γαλλία)	F2 – F10 VHF
	F21 – F69 UHF
	B – Q CATV
	S21 – S41 HYPER

* Για να λάβετε εκπομπές στη Γαλλία, επιλέξτε το "L".

♦ Συντονισμός των Γαλλικών καναλιών CATV

Αυτός ο εγγραφέας μπορεί να ανιχνεύσει τα κανάλια CATV B έως Q και τα κανάλια συχνότητας HYPER S 21 έως S 41. Στο μενού Ρύθμισης Καναλιών, τα κανάλια υποδεικνύονται ως CC1 έως CC44. Για παράδειγμα, το κανάλι B υποδεικνύεται από τον αριθμό Ρύθμισης Καναλιού CC1 και το κανάλι Q υποδεικνύεται από τον αριθμό Ρύθμισης Καναλιού CC23 (δείτε τον παρακάτω πίνακα). Αν το κανάλι CATV που θέλετε να προσυntonίσετε υποδεικνύεται από τη συχνότητά του (για παράδειγμα 152.75 MHz), ανατρέξτε στον παρακάτω πίνακα για να βρείτε τον αριθμό καναλιού που αντιστοιχεί.

Αντίστοιχο κανάλι	Αριθμός Ρύθμισης Καναλιού	Περιοχή Συχνοτήτων Λήψης (MHz)
B	CC1	116.75-124.75
C	CC2	124.75-132.75
D	CC3	132.75-140.75
D	CC4	140.75-148.75
E	CC5	148.75-156.75
F	CC6	156.75-164.75
F	CC7	164.75-172.75
G	CC8	172.75-180.75

Αντίστοιχο κανάλι	Αριθμός Ρύθμισης Καναλιού	Περιοχή Συχνοτήτων Λήψης (MHz)
H	CC9	180.75-188.75
H	CC10	188.75-196.75
I	CC11	196.75-204.75
J	CC12	204.75-212.75
J	CC13	212.75-220.75
K	CC14	220.75-228.75
L	CC15	228.75-236.75
L	CC16	236.75-244.75
M	CC17	244.75-252.75
N	CC18	252.75-260.75
N	CC19	260.75-268.75
O	CC20	268.75-276.75
P	CC21	276.75-284.75
P	CC22	284.75-292.75
Q	CC23	292.75-300.75
S21	CC24	299.25-307.25
S22	CC25	307.25-315.25
S23	CC26	315.25-323.25
S24	CC27	323.25-331.25
S25	CC28	331.25-339.25
S26	CC29	339.25-347.25
S27	CC30	347.25-355.25
S28	CC31	355.25-363.25
S29	CC32	363.25-371.25
S30	CC33	371.25-379.25
S31	CC34	379.25-387.25
S32	CC35	387.25-395.25
S33	CC36	395.25-403.25
S34	CC37	403.25-411.25
S35	CC38	411.25-419.25
S36	CC39	419.25-427.25
S37	CC40	427.25-435.25
S38	CC41	435.25-443.25
S39	CC42	443.25-451.25
S40	CC43	451.25-459.25
S41	CC44	459.25-467.25

συνεχίζεται

Αλλαγή Θέσεων Καναλιών

Αφού ρυθμιστούν οι θέσεις των προγραμμάτων, μπορείτε να αλλάξετε τη σειρά των καναλιών στη λίστα εμφάνισής τους.

1 Επιλέξτε το “Αλλαγή Θέσεων Καναλιών” (Channel Swapping) στο “Συντονιστή” (Tuner) και πιέστε το ENTER.

2 Επιλέξτε το “Επόμενη Οθόνη” (Next Screen) και πιέστε το ENTER.

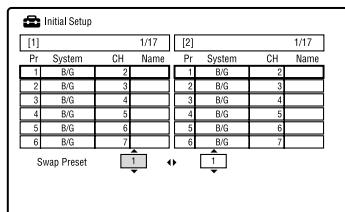

3 Πιέστε τα \uparrow/\downarrow για να επιλέξετε τον αριθμό θέσης προγράμματος που θέλετε να αλλάξετε και πιέστε το \rightarrow .

- Για να προβάλλετε και άλλες σελίδες, πιέστε επανειλημμένα τα \leftarrow/\rightarrow .

4 Πιέστε τα \uparrow/\downarrow για να επιλέξετε τον αριθμό θέσης προγράμματος που θέλετε να αλλάξετε με αυτόν που επιλέξατε στο βήμα 3 και πιέστε το ENTER.

Οι αριθμοί θέσεων προγραμμάτων αλλάζουν θέση.

- Για να αλλάξετε τον αριθμό θέσης προγράμματος ενός άλλου σταθμού, επαναλάβετε τη διαδικασία από το βήμα 3.

Ρυθμίσεις Εικόνας (Video In/Out)

Οι ρυθμίσεις “Video In/Out” προσαρμόζουν στοιχεία που σχετίζονται με την εικόνα, όπως το μέγεθος και το χρώμα. Επιλέξτε τις ρυθμίσεις ανάλογα με τον τύπο της TV, του συντονιστή, ή του αποκωδικοποιητή που είναι συνδεδεμένος στον εγγραφέα DVD.

1 Πιέστε το SYSTEM MENU ενώ ο εγγραφέας είναι σε κατάσταση στοπ.

2 Επιλέξτε το “Αρχικές Ρυθμίσεις” (Initial Setup) και πιέστε το ENTER.

3 Επιλέξτε το “Video In/Out” και πιέστε το ENTER.

Εμφανίζονται οι ρυθμίσεις “Video In/Out” με τις παρακάτω επιλογές. Οι προεπιλεγμένες ρυθμίσεις είναι υπογραμμισμένες.

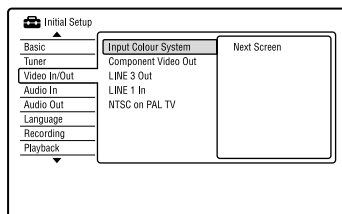

Χρωματικό Σύστημα Εισόδου (Input Colour System)

Επιλέγει το χρωματικό σύστημα όταν εμφανίζεται θόρυβος στην εικόνα μετά την αλλαγή της ρύθμισης “Input Line System” (σελίδα 88).

Auto	Ο εγγραφέας ανιχνεύει αυτόματα τα σήματα των χρωματικών συστημάτων και εγγραφεί το κατάλληλο χρωματικό σύστημα.
PAL	Επιλέγει το χρωματικό σύστημα PAL όταν το “Input Line System” είναι ρυθμισμένο σε “PAL/SECAM”.
SECAM	Επιλέγει το χρωματικό σύστημα SECAM όταν το “Input Line System” είναι ρυθμισμένο σε “PAL/SECAM”.

📺 Υπόδειξη

Όταν το "Input Line System" είναι ρυθμισμένο σε "NTSC", μπορείτε να επιλέξετε το "Auto", το "3.58 NTSC", ή το "PAL-60".

Έξοδος Συνιστωσών Βίντεο (Component Video Out)

Επιλέγει το σχήμα του σήματος με το οποίο εξέρχονται τα σήματα βίντεο από τον εγγραφέα: σύστημα Interlace ή Progressive, από τους ακροδέκτες COMPONENT VIDEO OUT.

Κανονικό (Interlace)	Τα σήματα εξέρχονται στο σχήμα Interlace.
Progressive	Τα σήματα εξέρχονται στο σχήμα Progressive. Επιλέξτε το όταν θέλετε να δείτε προοδευτικά σήματα.

🔧 Σημειώσεις

- Όταν ρυθμίσετε το "LINE 3 Out" σε "RGB", δεν μπορείτε να ρυθμίσετε το "Component Video Out".
- Όταν συνδέσετε τον εγγραφέα σε ένα μόνιτορ ή έναν προβολέα μέσω μόνο των ακροδεκτών COMPONENT VIDEO OUT, μην ρυθμίσετε το "LINE 3 Out" σε "RGB". Αν ρυθμίσετε το "LINE 3 Out" σε "RGB", μπορεί να μην εμφανίζεται η εικόνα.
- Όταν εμφανίζεται θόρυβος στην εικόνα αφού ρυθμίσετε τον εγγραφέα στο προοδευτικό σχήμα, κρατήστε πιεσμένο το **■** (stop) στον εγγραφέα και πιέστε το **▲** (άνοιγμα/κλείσιμο).
- Δεν εξέρχονται σήματα βίντεο όταν χρησιμοποιείτε τη σύνδεση HDMI.

Έξοδος LINE 3 (LINE 3 Out)

Επιλέγει τη μέθοδο εξόδου των σημάτων βίντεο για τον ακροδέκτη LINE 3 - TV.

Video	Παρέχει έξοδο σημάτων βίντεο.
S-Video	Παρέχει έξοδο σημάτων S-Video.
RGB	Παρέχει έξοδο σημάτων RGB.

🔧 Σημειώσεις

- Αν η τηλεόρασή σας δεν δέχεται σήματα S-Video ή RGB, η εικόνα δεν θα εμφανίζεται στην επιλεγμένη μέθοδο στην οθόνη της TV, ακόμα και αν επιλέξετε το "S-Video" ή το "RGB". Δείτε τις οδηγίες που παρέχονται με την τηλεόρασή σας.

- Το SMARTLINK είναι διαθέσιμο μόνο όταν είναι επιλεγμένο το "Video".
- Τα σήματα RGB δεν εξέρχονται όταν χρησιμοποιείται η σύνδεση HDMI.

Είσοδος LINE 1 (LINE 1 In)

Επιλέγει μια μέθοδο εισαγωγής σημάτων βίντεο για τον ακροδέκτη LINE 1 / DECODER. Η εικόνα δεν θα είναι καθαρή αν αυτή η ρύθμιση δεν ταιριάζει με τον τύπο του σήματος εισόδου βίντεο.

Video	Παρέχει είσοδο σημάτων βίντεο.
S-Video	Παρέχει είσοδο σημάτων S-Video.
RGB	Παρέχει είσοδο σημάτων RGB.
Decoder	Επιλέξτε το όταν συνδέετε έναν εξωτερικό αποκωδικοποιητή (αναλογικό αποκωδικοποιητή PAY-TV/ Canal Plus). Αν συνδέσετε ένα cable box / δορυφορικό δέκτη όπως για παράδειγμα CanalSat, μην επιλέξετε αυτή τη ρύθμιση.

NTSC on PAL TV

Ρυθμίζει τον εγγραφέα να μετατρέπει τα σήματα του χρωματικού συστήματος NTSC στο χρωματικό σύστημα PAL για αναπαραγωγή δίσκων NTSC σε τηλεοράσεις που είναι μόνο PAL. Ανατρέξτε στις οδηγίες χρήσης που παρέχονται με την τηλεόρασή σας.

On	Αναπαράγει τους δίσκους NTSC σε τηλεοράσεις που είναι μόνο PAL.
Off	Επιλέξτε το αν η συνδεδεμένη TV είναι πολλαπλών συστημάτων (συμβατή με NTSC).

Ρυθμίσεις Εισόδου Ήχου (Audio In)

Οι ρυθμίσεις “Εισόδου Ήχου” (Audio In) σας επιτρέπουν να προσαρμόσετε τον ήχο σύμφωνα με τις συνθήκες αναπαραγωγής και συνδέσεων.

- 1 Πιέστε το **SYSTEM MENU** ενώ ο εγγραφέας είναι σε κατάσταση στοπ.
- 2 Επιλέξτε το “Αρχικές Ρυθμίσεις” (Initial Setup) και πιέστε το **ENTER**.
- 3 Επιλέξτε το “Είσοδος Ήχου” (Audio In) και πιέστε το **ENTER**.

Εμφανίζεται η ρύθμιση του “Είσοδος Ήχου” με τις παρακάτω επιλογές. Οι προεπιλεγμένες ρυθμίσεις είναι υπογραμμισμένες.

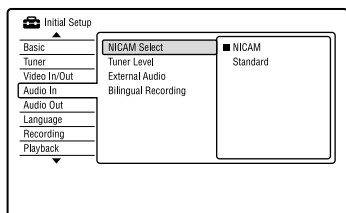

Επιλογή NICAM (σελίδα 42)

NICAM	Σε κανονικές συνθήκες επιλέξτε αυτή τη θέση.
Standard	Επιλέξτε το αν ο ήχος από τις εκπομπές NICAM δεν είναι καθαρός.

Στάθμη Συντονιστή (Tuner Level)

Αν ο αναπαραγόμενος ήχος είναι παραμορφωμένος, ρυθμίστε αυτό το στοιχείο σε “Συμπίεση” (Compression). Ο εγγραφέας περιορίζει τη στάθμη εξόδου ήχου.

Η λειτουργία αυτή επηρεάζει την έξοδο από τους παρακάτω ακροδέκτες:

- LINE 2 OUT R-AUDIO-L
- LINE 3 - TV
- LINE 1 / DECODER

Normal	Σε κανονικές συνθήκες επιλέξτε αυτή τη θέση.
Compression	Επιλέξτε το όταν ο αναπαραγόμενος ήχος από τα ηχεία είναι παραμορφωμένος.

Εξωτερικός Ήχος (External Audio)

Stereo	Επιλέξτε το όταν λαμβάνετε στερεοφωνικά προγράμματα από συνδεδεμένες συσκευές.
Bilingual	Επιλέξτε το όταν λαμβάνετε δίγλωσσα προγράμματα από συνδεδεμένες συσκευές.

Δίγλωσση Εγγραφή (Bilingual Recording)

Επιλέγει τον ήχο που θα εγγραφεί.

A/L	Καταγράφει τον κύριο ήχο για το δίγλωσσο πρόγραμμα.
B/R	Καταγράφει τον δευτερεύοντα ήχο για το δίγλωσσο πρόγραμμα.

🔔 Σημείωση

Όταν καταγράφετε ένα δίγλωσσο ηχητικό σήμα στον σκληρό δίσκο (όταν το “HDD Recording Format” είναι ρυθμισμένο σε “Video Mode Off” (εκτός από τη λειτουργία PCM)) ή σε ένα DVD-RW / DVD-R στη λειτουργία VR (εκτός από τη λειτουργία PCM), καταγράφονται και τα δύο ηχητικά κανάλια και μπορείτε να επιλέξετε τον ήχο κατά τη διάρκεια της αναπαραγωγής.

Ρυθμίσεις Εξόδου Ήχου (Audio Out)

Οι ρυθμίσεις “Εξόδου Ήχου” (Audio Out) σας επιτρέπουν να αλλάξετε τη μέθοδο εξόδου ηχητικών σημάτων όταν συνδέσετε μια συσκευή, όπως για παράδειγμα έναν ενισχυτή (δέκτη) με ψηφιακό ακροδέκτη εισόδου. Αν συνδέσετε μια συσκευή που δεν δέχεται το επιλεγμένο ηχητικό σήμα, θα εξέλθει ένας δυνατός θόρυβος (ή καθόλου ήχος) από τα ηχεία, ο οποίος μπορεί να επηρεάσει τα αυτιά σας, ή να προκαλέσει ζημιά στα ηχεία.

- 1 Πιέστε το **SYSTEM MENU** ενώ ο εγγραφέας είναι σε κατάσταση στοπ.
- 2 Επιλέξτε το “**Αρχικές Ρυθμίσεις**” (Initial Setup) και πιέστε το **ENTER**.
- 3 Επιλέξτε το “**Εξόδος Ήχου**” (Audio Out) και πιέστε το **ENTER**. Εμφανίζεται η ρύθμιση “Εξόδου Ήχου” με τις παρακάτω επιλογές. Οι προεπιλεγμένες ρυθμίσεις είναι υπογραμμισμένες.

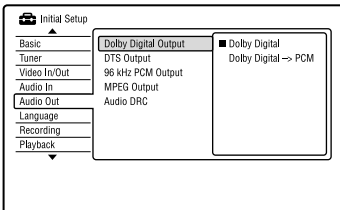

Εξόδος Dolby Digital (μόνο HDD/DVD)

Επιλέγει τον τύπο του σήματος Dolby Digital.

Dolby Digital	Επιλέξτε το όταν ο εγγραφέας είναι συνδεδεμένος σε μια συσκευή ήχου με ενσωματωμένο αποκωδικοποιητή Dolby Digital.
Dolby Digital -> PCM	Επιλέξτε το όταν ο εγγραφέας είναι συνδεδεμένος σε μια συσκευή ήχου που δεν διαθέτει ενσωματωμένο αποκωδικοποιητή Dolby Digital.

Σημείωση

Αν ο ακροδέκτης HDMI OUT είναι συνδεδεμένος με συσκευές μη συμβατές με τα σήματα Dolby Digital, θα εξέλθουν αυτόματα τα σήματα PCM, ακόμα και αν έχετε επιλέξει το “Dolby Digital”.

Εξόδος DTS (μόνο DVD VIDEO)

Επιλέγει την έξοδο σημάτων DTS ή όχι.

On	Επιλέξτε το όταν ο εγγραφέας είναι συνδεδεμένος σε μια συσκευή ήχου που διαθέτει ενσωματωμένο αποκωδικοποιητή DTS.
Off	Επιλέξτε το όταν ο εγγραφέας είναι συνδεδεμένος σε μια συσκευή ήχου που δεν διαθέτει ενσωματωμένο αποκωδικοποιητή DTS.

Σημείωση

Όταν η έξοδος HDMI εφαρμόζεται σε συσκευές που δεν είναι συμβατές με τα σήματα DTS, τα σήματα δεν εξέρχονται, ανεξάρτητα από τη ρύθμιση του “Εξόδος DTS” (DTS Output).

Εξόδος 96 kHz PCM (μόνο DVD VIDEO)

Επιλέγει τη συχνότητα δειγματοληψίας του σήματος ήχου.

96 kHz -> 48 kHz	Τα ηχητικά σήματα των DVD VIDEO μετατρέπονται σε 48 kHz και εξάγονται.
96 kHz	Όλα τα σήματα που περιέχουν 96 kHz εξάγονται χωρίς μετατροπή. Ωστόσο, τα σήματα εξάγονται στα 48 kHz αν περιέχονται σήματα προστασίας των πνευματικών δικαιωμάτων.

Σημειώσεις

- Η ρύθμιση “96 kHz PCM Output” δεν έχει επίδραση όταν εξέρχονται ηχητικά σήματα από τον ακροδέκτη LINE 2 OUT (R-AUDIO-L), ή τον ακροδέκτη LINE 3 - TV / LINE 1 / DECODER. Αν η συχνότητα δειγματοληψίας είναι 96 kHz, τα σήματα μετατρέπονται απλά σε αναλογικά σήματα και εξέρχονται.
- Αν ο ακροδέκτης HDMI OUT είναι συνδεδεμένος σε συσκευές που δεν είναι συμβατές με σήματα 96 kHz, θα εξέλθει αυτόματα σήμα 48 kHz PCM, ακόμα και αν επιλέξετε “96 kHz”.

συνεχίζεται

Έξοδος MPEG (μόνο DVD VIDEO)

Επιλέγει τον τύπο του ηχητικού σήματος MPEG.

MPEG	Επιλέξτε το όταν ο εγγραφέας είναι συνδεδεμένος σε μια ηχητική συσκευή με ενσωματωμένο αποκωδικοποιητή MPEG.
MPEG -> PCM	Επιλέξτε το όταν ο εγγραφέας είναι συνδεδεμένος σε μια ηχητική συσκευή που δεν διαθέτει ενσωματωμένο αποκωδικοποιητή MPEG. Αν αναπαράγετε σάουντρακ ήχου MPEG, από τον εγγραφέα θα εξέλθουν στερεοφωνικά σήματα μέσω του ακροδέκτη DIGITAL OUT (COAXIAL).

Σημείωση

Αν ο ακροδέκτης HDMI OUT είναι συνδεδεμένος σε συσκευές που δεν είναι συμβατές με σήματα ήχου MPEG, θα εξέλθουν αυτόματα σήματα PCM, ακόμα και αν επιλέξετε το "MPEG".

Audio DRC (Έλεγχος Δυναμικού Εύρους) (μόνο DVD)

Επιλέγει το δυναμικό εύρος (διαφορά μεταξύ των απαλών και των δυνατών ήχων) όταν αναπαράγετε ένα DVD που είναι συμβατό με το "Audio DRC". Αυτό επηρεάζει την έξοδο από τους παρακάτω ακροδέκτες:

- LINE 2 OUT R-AUDIO-L
- LINE 3 - TV
- LINE 1 / DECODER
- DIGITAL OUT (COAXIAL) / HDMI OUT όταν το "Dolby Digital Output" είναι ρυθμισμένο σε "Dolby Digital -> PCM" (σελίδα 95).

On	Κάνει τους χαμηλής έντασης ήχους καθαρούς, ακόμα και αν χαμηλώσετε την ένταση.
Off	Σε κανονικές συνθήκες επιλέξτε αυτή τη θέση.

Ρυθμίσεις Γλώσσας (Γλώσσα)

Η ρύθμιση "Γλώσσα" (Language) σας επιτρέπει να πραγματοποιήσετε ρυθμίσεις γλώσσας.

- 1 Πιέστε το SYSTEM MENU ενώ ο εγγραφέας είναι σε κατάσταση στοπ.**
- 2 Επιλέξτε το "Αρχικές Ρυθμίσεις" (Initial Setup) και πιέστε το ENTER.**
- 3 Επιλέξτε το "Γλώσσα" (Language) και πιέστε το ENTER.**
Θα εμφανιστεί η ρύθμιση "Γλώσσα" με τις παρακάτω επιλογές. Οι προεπιλεγμένες ρυθμίσεις είναι υπογραμμισμένες.

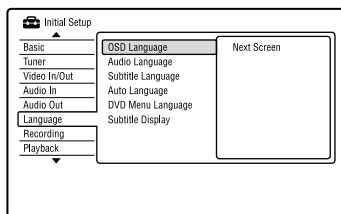

Γλώσσα OSD (OSD Language)

Αλλάζει τη γλώσσα που εμφανίζεται στην οθόνη.

Γλώσσα Ήχου (Audio Language) (μόνο DVD VIDEO)

Αλλάζει τη γλώσσα του σάουντρακ.

Γλώσσα Υπότιτλων (Subtitle Language) (μόνο DVD VIDEO)

Αλλάζει τη γλώσσα των υπότιτλων που υπάρχουν εγγεγραμμένοι στο δίσκο.

Αυτόματη Γλώσσα (Auto Language)

Η λειτουργία “Αυτόματη Γλώσσα” είναι διαθέσιμη όταν το “Γλώσσα Ήχου” και το “Γλώσσα Υπότιτλων” είναι ρυθμισμένα στην ίδια γλώσσα και το “Εμφάνιση Υπότιτλων” είναι στη θέση “On”.

On	Στους δίσκους DVD VIDEO των οποίων το κύριο κανάλι ήχου είναι η γλώσσα που έχετε επιλέξει στο “Γλώσσα Ήχου” και “Γλώσσα Υπότιτλων”, ο εγγραφέας αναπαράγει το κύριο κανάλι ήχου χωρίς υπότιτλους. Στους δίσκους DVD VIDEO των οποίων το κύριο κανάλι ήχου δεν είναι η γλώσσα που έχετε επιλέξει στο “Γλώσσα Ήχου” και “Γλώσσα Υπότιτλων”, ο εγγραφέας αναπαράγει το κύριο κανάλι ήχου με υπότιτλους στη γλώσσα που έχετε επιλέξει.
Off	Απενεργοποιεί αυτή τη λειτουργία.

Γλώσσα Μενού DVD (DVD Menu Language) (μόνο DVD VIDEO)

Αλλάζει τη γλώσσα για το μενού DVD. Επιλέξτε το “w/Subtitle Language” για να καθορίσετε την ίδια γλώσσα όπως αυτή που επιλέξατε στο “Γλώσσα Υπότιτλων”.

Εμφάνιση Υπότιτλων (Subtitle Display)

On	Εμφανίζει υπότιτλους.
Off	Δεν εμφανίζει υπότιτλους.
Assist Subtitle	Εμφανίζει ειδικούς βοηθητικούς υπότιτλους, όταν είναι διαθέσιμοι.

Υπόδειξη

Αν επιλέξετε το “Others” στο “Γλώσσα Ήχου”, “Γλώσσα Υπότιτλων”, ή “Γλώσσα Μενού DVD”, πιέστε το ↓ και εισάγετε έναν κωδικό γλώσσας από τον “Κατάλογο Κωδικών Γλωσσών” στη σελίδα 120.

Σημείωση

Αν επιλέξετε μια γλώσσα στο “Γλώσσα Μενού DVD”, “Γλώσσα Υπότιτλων”, ή “Γλώσσα Ήχου” που δεν είναι εγγεγραμμένη στο DVD VIDEO, θα επιλεγεί αυτόματα μια από τις καταγεγραμμένες γλώσσες.

Ρυθμίσεις Εγγραφής (Εγγραφή)

Οι ρυθμίσεις “Εγγραφής” (Recording) σας επιτρέπουν να προσαρμόσετε τις ρυθμίσεις εγγραφής.

- 1 Πιέστε το **SYSTEM MENU** ενώ ο εγγραφέας είναι σε κατάσταση στοπ.
- 2 Επιλέξτε το “**Αρχικές Ρυθμίσεις**” (Initial Setup) και πιέστε το **ENTER**.
- 3 Επιλέξτε το “**Εγγραφή**” (Recording) και πιέστε το **ENTER**.
Εμφανίζονται οι ρυθμίσεις “Εγγραφής” με τις παρακάτω επιλογές. Οι υπογραμμισμένες ρυθμίσεις είναι υπογραμμισμένες.

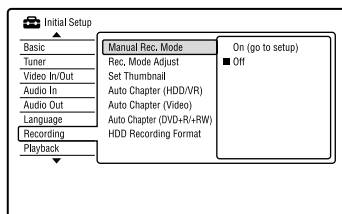

Χειροκίνητη Λειτουργία Εγγραφής (Manual Rec. Mode)

On (go to setup)	Σας επιτρέπει να επιλέξετε όλες τις λειτουργίες εγγραφής. Επιλέξτε το και πιέστε το ENTER . Στη συνέχεια, επιλέξτε μια λειτουργία εγγραφής χρησιμοποιώντας τα ←/→ και πιέστε το ENTER .
Off	Σας επιτρέπει να επιλέξετε μόνο τις κανονικές λειτουργίες εγγραφής.

συνεχίζεται

Προσαρμογή και Ρυθμίσεις

◆ Χειροκίνητη λειτουργία εγγραφής

Ο παρακάτω πίνακας δείχνει κατά προσέγγιση τους χρόνους εγγραφής για τον σκληρό δίσκο και τους διάφορους τύπους DVD σε κάθε χειροκίνητη λειτουργία εγγραφής, καθώς και τα ισοδύναμα στην κανονική λειτουργία εγγραφής.

Χρόνος εγγραφής

Λειτουργία εγγραφής	Χρόνος εγγραφής κατά προσέγγιση (ώρες)		
	HDD	DVD+RW/ DVD-RW/ DVD+R/ DVD-R	DVD+R DL/ DVD-R DL
HQ+ ¹	23	–	–
PCM ²	34	1 ώρα 1 λ.	1 ώρα 51 λ.
MN32 (HQ)	34	1 ώρα 1 λ.	1 ώρα 51 λ.
MN31	36	1 ώρα 5 λ.	1 ώρα 57 λ.
MN30	39	1 ώρα 10 λ.	2 ώρες 6 λ.
MN29	42	1 ώρα 15 λ.	2 ώρες 15 λ.
MN28	45	1 ώρα 20 λ.	2 ώρες 24 λ.
MN27	48	1 ώρα 25 λ.	2 ώρες 33 λ.
MN26 (HSP)	50	1 ώρα 30 λ.	2 ώρες 41 λ.
MN25	53	1 ώρα 35 λ.	2 ώρες 50 λ.
MN24	56	1 ώρα 40 λ.	2 ώρες 59 λ.
MN23	59	1 ώρα 45 λ.	3 ώρες 8 λ.
MN22	62	1 ώρα 50 λ.	3 ώρες 17 λ.
MN21 (SP)	68	2	3 ώρες 35 λ.
MN20	73	2 ώρες 10 λ.	3 ώρες 53 λ.
MN19	79	2 ώρες 20 λ.	4 ώρες 11 λ.
MN18 (LSP)	84	2 ώρες 30 λ.	4 ώρες 29 λ.
MN17	90	2 ώρες 40 λ.	4 ώρες 47 λ.
MN16	96	2 ώρες 50 λ.	5 ώρες 5 λ.
MN15 (ESP)	100	3	5 ώρες 23 λ.
MN14	105	3 ώρες 10 λ.	5 ώρες 41 λ.
MN13	110	3 ώρες 20 λ.	5 ώρες 59 λ.
MN12	115	3 ώρες 30 λ.	6 ώρες 17 λ.
MN11	120	3 ώρες 40 λ.	6 ώρες 35 λ.
MN10	125	3 ώρες 50 λ.	6 ώρες 53 λ.
MN9 (LP)	135	4	7 ώρες 11 λ.

Λειτουργία εγγραφής	Χρόνος εγγραφής κατά προσέγγιση (ώρες)		
	HDD	DVD+RW/ DVD-RW/ DVD-R	DVD+R DL/ DVD-R DL
MN8	150	4 ώρες 30 λ.	8 ώρες 4 λ.
MN7	165	5	8 ώρες 58 λ.
MN6 ³ (EP)	200	6	10 ώρες 46 λ.
MN5 ³	235	7	12 ώρες 34 λ.
MN4 ³ (SLP)	270	8	14 ώρες 21 λ.
MN3 ^{3,4} (SEP ⁴)	340	10	17 ώρες 57 λ.
MN2 ^{3,4}	405	12	21 ώρες 32 λ.
MN1 ^{3,4}	455	13 ώρες 22 ώρες	24

¹ Πραγματοποιεί εγγραφή σε ψηλότερη ποιότητα (15 Mbps).

Η λειτουργία HQ+ δεν είναι διαθέσιμη για δίσκους DVD. Όταν πραγματοποιείτε εγγραφή σε δίσκους DVD, η λειτουργία εγγραφής αλλάζει αυτόματα σε λειτουργία HQ, ακόμα και αν έχετε επιλέξει τη λειτουργία HQ+.

² Τα σήματα ήχου καταγράφονται σε μορφή 48 kHz PCM και τα σήματα βίντεο καταγράφονται στη λειτουργία HQ. Όταν πραγματοποιείτε εγγραφή ενός δίγλωσσου προγράμματος, επιλέξτε τον ήχο που θέλετε να εγγραφεί (σελίδα 94).

³ Οι τίτλοι που καταγράφονται με τη λειτουργία MN6 ή χαμηλότερη δεν μπορούν να αντιγραφούν σε δίσκους DVD+RW/DVD+R με υψηλή ταχύτητα.

⁴ Οι λειτουργίες SEP, MN1, MN2 και MN3 δεν είναι διαθέσιμες για δίσκους DVD+RW / DVD+R / DVD+R DL. Όταν πραγματοποιείτε εγγραφή σε δίσκους DVD+RW DVD+R, η λειτουργία εγγραφής αλλάζει αυτόματα σε SLP, ακόμα και αν επιλέξετε τη λειτουργία SEP, MN1, MN2, ή MN3.

🔊 Υπόδειξη

Τα σήματα ήχου καταγράφονται σε μορφή Dolby Digital 2 καναλιών (εκτός από τη λειτουργία PCM).

◆ Ανάλυση (Resolution)

Το πρώτο ψηφίο αναφέρεται στην περίπτωση που το "Input Line System" είναι ρυθμισμένο σε "NTSC". Το δεύτερο ψηφίο αναφέρεται στην περίπτωση που είναι ρυθμισμένο σε "PAL/SECAM" στις "Βασικές" ρυθμίσεις (σελίδα 88).

Για τον σκληρό δίσκο (HDD) (όταν το "HDD Recording Format" είναι ρυθμισμένο σε "Video Mode Off") / για τους δίσκους DVD-RW (λειτουργία VR) / DVD-R (λειτουργία VR)

HQ+, PCM, MN32 έως MN16: 720 x 480 / 720 x 576

MN15 έως MN12: 544 x 480 / 544 x 576

MN11 έως MN9: 480 x 480 / 544 x 576

MN8 και MN7: 352 x 480 / 352 x 576

MN6 έως MN1: 352 x 240 / 352 x 288

Για τον σκληρό δίσκο (HDD) (όταν το "HDD Recording Format" είναι ρυθμισμένο σε "Video Mode On") / για τους δίσκους DVD+RW / DVD-RW (λειτουργία Video) / DVD+R / DVD-R (λειτουργία Video)

HQ+, PCM, MN32 έως MN9: 720 x 480 / 720 x 576

MN8 και MN7: 352 x 480 / 352 x 576

MN6 έως MN1: 352 x 240 / 352 x 288

Προσαρμογή Λειτουργίας Εγγραφής (Rec. Mode Adjust)

On	Προσαρμόζει αυτόματα τη λειτουργία εγγραφής για να επιτρέψει την εγγραφή ολόκληρου του προγράμματος (σελίδα 44).
Off	Απενεργοποιεί αυτή τη λειτουργία.

Καθορισμός Μικρογραφίας (Set Thumbnail)

Επιλέγει μια σκηνή για τη μικρογραφία που εμφανίζεται στη Λίστα Τίτλων.

0 δευτερόλεπτα	Ως μικρογραφία επιλέγεται το πρώτο καρέ του τίτλου.
30 δευτερόλεπτα	Ως μικρογραφία επιλέγεται το καρέ στα 30 δευτερόλεπτα από το πρώτο καρέ.
3 λεπτά	Ως μικρογραφία επιλέγεται το καρέ στα 3 λεπτά από το πρώτο καρέ.

Αυτόματα Κεφάλαια (Auto Chapter) (HDD/VR) (μόνο HDD/DVD-RW/DVD-R στη λειτουργία VR)

On	Ο εγγραφέας ανιχνεύει τις αλλαγές στην εικόνα και τον ήχο και εισάγει αυτόματα σημάδια κεφαλαίων (μέχρι 99 κεφάλαια για ένα τίτλο που έχει εγγραφεί στον σκληρό δίσκο).
Off	Δεν εισάγονται σημάδια κεφαλαίων.

⚙ Σημειώσεις

Το πραγματικό διάστημα μεταξύ των σημαδιών κεφαλαίων μπορεί να ποικίλει, ανάλογα με το ποσό πληροφορίας που περιέχεται στο βίντεο που καταγράφεται.

Αυτόματα Κεφάλαια (Auto Chapter) (Video) (μόνο DVD-RW/DVD-R στη λειτουργία Video)

Χωρίς Διαχωρισμό	Δεν εισάγονται σημάδια κεφαλαίων.
10 λεπτά	Εισάγονται σημάδια κεφαλαίων σε διαστήματα περίπου 10 λεπτών.
15 λεπτά	Εισάγονται σημάδια κεφαλαίων σε διαστήματα περίπου 15 λεπτών.

Αυτόματα Κεφάλαια (Auto Chapter) (DVD+R/+RW) (μόνο DVD+RW/DVD+R)

Χωρίς Διαχωρισμό	Δεν εισάγονται σημάδια κεφαλαίων.
10 λεπτά	Εισάγονται σημάδια κεφαλαίων σε διαστήματα περίπου 10 λεπτών.
15 λεπτά	Εισάγονται σημάδια κεφαλαίων σε διαστήματα περίπου 15 λεπτών.

συνεχίζεται

Φορμά Εγγραφής HDD (HDD Recording Format)

Επιλέγει το φορμά εγγραφής στον σκληρό δίσκο (HDD).

Video Mode Off	Πραγματοποιεί εγγραφή στον σκληρό δίσκο στη λειτουργία VR. Κατά την εγγραφή στερεοφωνικών και διγλωσσών προγραμμάτων, μπορεί να καταγραφεί τόσο ο κύριος, όσο και ο δευτερεύων ήχος.
Video Mode <u>On</u>	Πραγματοποιεί εγγραφή στον σκληρό δίσκο στη λειτουργία Video. Κατά την εγγραφή στερεοφωνικών και διγλωσσών προγραμμάτων, μπορεί να εγγραφεί μόνο ένα σάουντρακ (κύριο ή δευτερεύον). Ρυθμίστε το “Δίγλωσση Εγγραφή” σε “A/L” (προεπιλογή) ή “B/R” στις ρυθμίσεις “Audio In” (σελίδα 94).

🔍 Υπόδειξη

Τα περιεχόμενα του σκληρού δίσκου που έχουν εγγραφεί με τη λειτουργία Video μπορούν να αντιγραφούν σε έναν δίσκο με υψηλή ταχύτητα (σελίδα 69).

Ρυθμίσεις Αναπαραγωγής (Αναπαραγωγή)

Οι ρυθμίσεις “Αναπαραγωγής” (Playback) σας επιτρέπουν να προσαρμόσετε τις ρυθμίσεις αναπαραγωγής.

- 1 Πιέστε το SYSTEM MENU ενώ ο εγγραφέας είναι σε κατάσταση στοπ.**
- 2 Επιλέξτε το “Αρχικές Ρυθμίσεις” (Initial Setup) και πιέστε το ENTER.**
- 3 Επιλέξτε το “Αναπαραγωγή” (Playback) και πιέστε το ENTER.**
Εμφανίζεται η ρύθμιση “Αναπαραγωγής” με τις παρακάτω επιλογές. Οι προεπιλεγμένες ρυθμίσεις είναι υπογραμμισμένες.

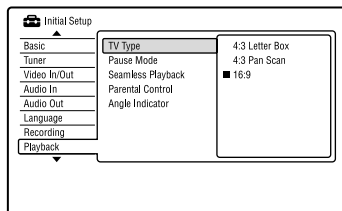

Τύπος TV (TV Type)

Επιλέξτε το μέγεθος της αναπαραγόμενης εικόνας σύμφωνα με τον τύπο της συνδεδεμένης TV (TV ευρείας οθόνης / TV με λειτουργία ευρείας οθόνης, ή συμβατική TV 4:3).

4:3 Letter Box	Επιλέξτε το αν συνδέσετε μια Επιλέξτε το αν συνδέσετε μια τηλεόραση 4:3. Εμφανίζει μια ευρεία εικόνα με λωρίδες στο επάνω και κάτω μέρος της οθόνης.
4:3 Pan Scan	Επιλέξτε το αν συνδέσετε μια τηλεόραση 4:3. Εμφανίζει αυτόματα μια ευρεία εικόνα σε ολόκληρη την οθόνη, αποκόπτοντας τα τμήματα που δεν χωράνε.
<u>16:9</u>	Επιλέξτε το αν συνδέσετε μια τηλεόραση ευρείας οθόνης, ή μια τηλεόραση με λειτουργία ευρείας οθόνης.

4:3 Letter Box



4:3 Pan Scan

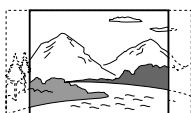

16:9



Σημείωση

Ανάλογα με τον δίσκο, το “4:3 Letter Box” μπορεί να επιλεγεί αυτόματα αντί για το “4:3 Pan Scan” ή αντίστροφα.

Λειτουργία Παύσης (Pause Mode)

Επιλέγει την ποιότητα εικόνας σε κατάσταση παύσης.

Field	Παρέχει μια σταθερή εικόνα που γενικά δεν παρουσιάζει κούνημα.
Frame	Παρέχει μια καθαρή εικόνα, η οποία όμως μπορεί να παρουσιάζει κούνημα.
Auto	Παρέχει μια γενικά λιγότερο καθαρή, αλλά πιο σταθερή ακίνητη εικόνα.

Αναπαραγωγή Χωρίς Ραφές (Seamless Playback) (μόνο HDD/DVD-RW/DVD-R στη λειτουργία VR)

On	Η αναπαραγωγή είναι ομαλή, αλλά το μειονέκτημα είναι η έλλειψη ακρίβειας στα σημεία επεξεργασίας.
Off	Μπορεί να διαπιστώσετε στιγμιαίες διακοπές στα σημεία επεξεργασίας κατά τη διάρκεια της αναπαραγωγής μιας λίστας Αναπαραγωγής στη λειτουργία VR.

Γονικός Έλεγχος (μόνο DVD VIDEO)

Η αναπαραγωγή μερικών δίσκων DVD VIDEO μπορεί να υπόκειται σε περιορισμούς σύμφωνα με μια προκαθορισμένη συνθήκη, όπως για παράδειγμα η ηλικία των χρηστών. Η αναπαραγωγή των σκηνών μπορεί να μην επιτρέπεται, ή οι σκηνές να αντικαθίστανται από άλλες.

- 1 Επιλέξτε το “Parental Control” (Γονικός Έλεγχος) στο “Αναπαραγωγή” και πιέστε το ENTER. Εάν έχετε ήδη καταχωρήσει έναν κωδικό πρόσβασης, προχωρήστε στο βήμα 3.
- 2 Επιλέξτε το “Εισαγωγή Κωδικού” (Set Password) και πιέστε το ENTER. Εμφανίζεται η οθόνη καταχώρισης ενός νέου κωδικού πρόσβασης.

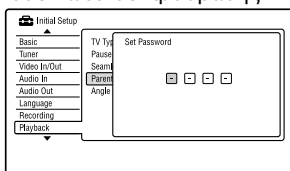

- 3 Εισάγετε τον τετραψήφιο κωδικό σας χρησιμοποιώντας τα αριθμητικά πλήκτρα και πιέστε το ENTER.

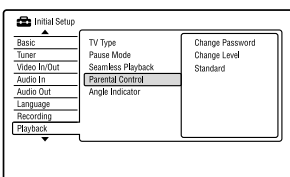

- 4 Επιλέξτε το “Standard” (Πρότυπο) και πιέστε το ENTER. Εμφανίζεται η οθόνη “Γονικός Έλεγχος: Πρότυπο”.

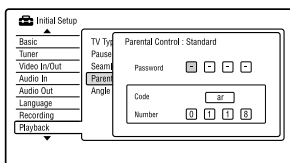

- 5 Εισάγετε τον τετραψήφιο κωδικό σας χρησιμοποιώντας τα αριθμητικά πλήκτρα και πιέστε το ENTER.

συνεχίζεται

Προσαρμογή και Ρυθμίσεις

6 Επιλέξτε το “Code” (γεωγραφική περιοχή) για το επίπεδο περιορισμών αναπαραγωγής και πιέστε το ENTER. Η περιοχή επιλέγεται.

- Εάν επιλέξετε το “Αριθμός” (Number), πιέστε τα αριθμητικά πλήκτρα για να επιλέξετε και να εισάγετε έναν κωδικό χώρας/περιοχής από τον πίνακα (σελίδα 121) και πιέστε το ENTER.

7 Επιλέξτε το “Change Level” (Αλλαγή Επιπέδου) και πιέστε το ENTER. Εμφανίζεται η οθόνη “Γονικός Έλεγχος: Αλλαγή Επιπέδου”.

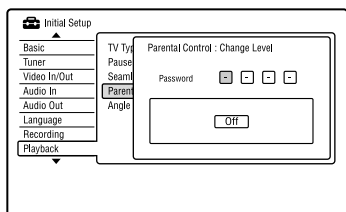

8 Εισάγετε τον τετραψήφιο κωδικό σας χρησιμοποιώντας τα αριθμητικά πλήκτρα και πιέστε το ENTER.

9 Επιλέξτε το επίπεδο. Όσο χαμηλότερη είναι η τιμή, τόσο πιο αυστηροί είναι οι περιορισμοί. Η αναπαραγωγή των δίσκων με υψηλότερη διαβάθμιση από το επιλεγμένο επίπεδο περιορίζεται.

10 Πιέστε το ENTER. Η ρύθμιση Γονικού Ελέγχου ολοκληρώνεται. Για να ακυρώσετε τη ρύθμιση Γονικού Ελέγχου για τον δίσκο, επιλέξτε το “Off” στο βήμα 9.

◆ Αλλαγή Κωδικού Πρόσβασης

1 Επιλέξτε το “Γονικός Έλεγχος” στο “Αναπαραγωγή” και πιέστε το ENTER.

2 Επιλέξτε το “Αλλαγή Κωδικού Πρόσβασης” (Change Password) και πιέστε το ENTER.



3 Εισάγετε τον τετραψήφιο κωδικό σας στη γραμμή “Τρέχων Κωδικός” (Current Password) χρησιμοποιώντας τα αριθμητικά πλήκτρα και πιέστε το ENTER.

4 Εισάγετε έναν νέο κωδικό πρόσβασης στη γραμμή “Νέος Κωδικός” χρησιμοποιώντας τα αριθμητικά πλήκτρα και πιέστε το ENTER.

🔍 Σημειώσεις

- Εάν ξεχάσετε τον κωδικό σας, θα πρέπει να αρχικοποιήσετε τον εγγραφέα (σελίδα 113).
- Όταν αναπαράγετε δίσκους που δεν διαθέτουν τη λειτουργία Γονικού Ελέγχου, η αναπαραγωγή δεν μπορεί να περιοριστεί σε αυτή τη συσκευή.
- Ανάλογα με τον δίσκο, μπορεί να σας ζητηθεί να αλλάξετε το επίπεδο Γονικού Ελέγχου κατά την αναπαραγωγή του δίσκου. Σε αυτή την περίπτωση, εισάγετε τον κωδικό σας και στη συνέχεια αλλάξτε το επίπεδο.

Ένδειξη Γωνιών (Angle Indicator) (μόνο DVD VIDEO)

On	Εμφανίζει την ένδειξη “  ” στην οθόνη της TV αν έχουν εγγραφεί πολλαπλές οπτικές γωνίες για μία σκηνή στον δίσκο.
Off	Δεν εμφανίζει την ένδειξη “  ” στην οθόνη της TV.

Ρυθμίσεις HDMI (Έξοδος HDMI)

Η ρύθμιση “Έξοδος HDMI” (HDMI Output) σας επιτρέπει να προσαρμόσετε στοιχεία που σχετίζονται με τη σύνδεση HDMI. Μπορείτε να επιλέξετε το “Έξοδος HDMI” μόνο όταν έχετε συνδέσει συσκευές στον ακροδέκτη HDMI OUT.

- 1 Πιέστε το **SYSTEM MENU** ενώ ο εγγραφέας είναι σε κατάσταση στοπ.
- 2 Επιλέξτε το “Αρχικές Ρυθμίσεις” και πιέστε το **ENTER**.
- 3 Επιλέξτε το “Έξοδος HDMI” και πιέστε το **ENTER**.

Εμφανίζεται η ρύθμιση του “Έξοδος HDMI” με τις παρακάτω επιλογές. Οι προεπιλεγμένες ρυθμίσεις είναι υπογραμμισμένες.

Όταν συνδέσετε μια συσκευή στον ακροδέκτη HDMI OUT, τα “Ανάλυση Οθόνης”, “Έξοδος Βίντεο 4:3” και “Χρώμα” ρυθμίζονται αυτόματα στις κατάλληλες τιμές.

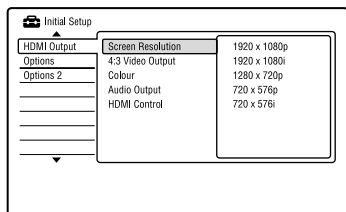

Ανάλυση Οθόνης

Επιλέγει τον τύπο των σημάτων βίντεο που εξέρχονται από τον ακροδέκτη HDMI OUT. Αν η εικόνα δεν είναι καθαρή, φυσική, ή σύμφωνη με τις προτιμήσεις σας, δοκιμάστε μια άλλη επιλογή που ταιριάζει στον δίσκο και την τηλεόραση, τον προβολέα σας, κλπ. Για λεπτομέρειες, ανατρέξτε επίσης και στις οδηγίες χρήσης που παρέχονται με την τηλεόραση, τον προβολέα σας, κλπ.

1920x1080p	Στέλνει σήματα βίντεο 1920 x 1080p
1920x1080i	Στέλνει σήματα βίντεο 1920 x 1080i

1280x720p	Στέλνει σήματα βίντεο 1280 x 720p
720x576 ¹	Στέλνει σήματα βίντεο 720 x 576p
720x480p ²	Στέλνει σήματα βίντεο 720 x 480p
720x576i ¹	Στέλνει σήματα βίντεο 720 x 576i
720x480i ²	Στέλνει σήματα βίντεο 720 x 480i

¹ Μπορεί να επιλεγεί μόνο όταν το “Input Line System” είναι ρυθμισμένο σε “PAL/SECAM” στις “Βασικές” ρυθμίσεις (σελίδα 88).

² Μπορεί να επιλεγεί μόνο όταν το “Input Line System” είναι ρυθμισμένο σε “NTSC” στις “Βασικές” ρυθμίσεις (σελίδα 88).

Σημειώσεις

- Αν εμφανίζεται θόρυβος στην εικόνα αφού αλλάξετε τη ρύθμιση “Ανάλυση Οθόνης”, κρατήστε πιεσμένο το **■** (στοπ) στον εγγραφέα και πιέστε το **▲** (άνοιγμα/κλείσιμο).
- Όταν το “Χρώμα” είναι ρυθμισμένο σε “YCbCr 4:2:2” στις ρυθμίσεις “Έξοδος HDMI”, δεν μπορείτε να επιλέξετε το “720 x 576i” (ή “720 x 480i”).

Έξοδος Βίντεο 4:3 (4:3 Video Output)

Η ρύθμιση αυτή έχει αποτέλεσμα μόνο όταν ρυθμίσετε το “Τύπος TV” σε “16:9” στις ρυθμίσεις “Αναπαραγωγής”. Προσαρμόστε αυτή τη ρύθμιση για να παρακολουθήσετε σήματα με αναλογία διαστάσεων 4:3. Αν μπορείτε να αλλάξετε την αναλογία διαστάσεων στην τηλεόρασή σας, αλλάξετε τη ρύθμιση στην τηλεόρασή σας, όχι στον εγγραφέα. Σημειώστε ότι αυτή η ρύθμιση έχει αποτέλεσμα μόνο για σύνδεση HDMI.

Full	Επιλέξτε το όταν μπορείτε να αλλάξετε την αναλογία διαστάσεων στην τηλεόρασή σας.
Normal	Επιλέξτε το όταν δεν μπορείτε να αλλάξετε την αναλογία διαστάσεων στην τηλεόρασή σας. Εμφανίζει ένα βίντεο μεγέθους 4:3 με την αναλογία διαστάσεων ως έχει.

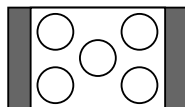

Τηλεόραση με αναλογία διαστάσεων 16:9

συνεχίζεται

Χρώμα (Colour)

Επιλέγει τη μέθοδο εξόδου σημάτων βίντεο για τον ακροδέκτη HDMI.

RGB (0-255)	Παρέχει σήματα RGB (0-255). Επιλέξτε το όταν συνδέετε μια συσκευή RGB (0-255).
RGB (16-235)	Παρέχει σήματα RGB (16-235). Επιλέξτε το αν τα χρώματα φαίνονται υπερβολικά πλούσια και το μαύρο ιδιαίτερα βαθύ.
YCbCr 4:2:2	Παρέχει σήματα συνιστωσών YCbCr 10 bit 4:2:2.
YCbCr 4:4:4	Παρέχει σήματα συνιστωσών YCbCr 8 bit 4:4:4.

Σημειώσεις

- Μερικές ρυθμίσεις ενδέχεται να μην είναι διαθέσιμες, ανάλογα με τη συνδεδεμένη συσκευή.
- Όταν έχει συνδεθεί μια συσκευή DVI, δεν μπορείτε να επιλέξετε το "YCbCr 4:2:2" ή το "YCbCr 4:4:4".
- Όταν η "Ανάλυση Οθόνης" έχει ρυθμιστεί σε "720 x 576i" (ή "720 x 480i") στις ρυθμίσεις "Εξόδου HDMI", δεν μπορείτε να επιλέξετε το "YCbCr 4:2:2".

Έξοδος Ήχου (Audio Output)

Επιλέγει τον τύπο του σήματος ήχου που εξέρχεται από τον ακροδέκτη HDMI OUT.

Auto	Εξαγει τα σήματα ήχου Dolby Digital, MPEG και DTS ως σήμα bitstream. Σε κανονικές συνθήκες επιλέξτε αυτή τη ρύθμιση.
PCM	Μετατρέπει όλα τα ηχητικά σήματα εκτός από τα σήματα DTS σε PCM.
Bitstream Priority	Επιλέξτε το αν η συνδεδεμένη συσκευή είναι συμβατή με ήχο bitstream.

Σημειώσεις

- Τα σήματα PCM μπορεί να μην εξέρχονται, ακόμα και όταν επιλέξετε το "Auto", ανάλογα με τις ρυθμίσεις "Audio Out", τον αριθμό των καναλιών ήχου και τη συνδεδεμένη συσκευή HDMI.
- Η λειτουργία "Εξόδου Ήχου" δεν είναι διαθέσιμη όταν είναι συνδεδεμένη μια συσκευή DVI.

Έλεγχος HDMI (HDMI Control)

On	Σας επιτρέπει να χρησιμοποιήσετε τις λειτουργίες ελέγχου HDMI (σελίδα 16).
Off	Απενεργοποιεί αυτή τη λειτουργία.

Άλλες Ρυθμίσεις (Επιλογές)

Οι “Επιλογές” (Options) και “Επιλογές 2” (Options 2) σας επιτρέπουν να πραγματοποιήσετε διάφορες ρυθμίσεις λειτουργίας.

1 Πιέστε το SYSTEM MENU ενώ η συσκευή είναι σε κατάσταση στοπ.

2 Επιλέξτε το “Αρχικές Ρυθμίσεις” (Initial Setup) και πιέστε το ENTER.

3 Επιλέξτε το “Επιλογές” ή το “Επιλογές 2” και πιέστε το ENTER.

Εμφανίζονται οι “Επιλογές” ή οι “Επιλογές 2”, προσφέροντας τις παρακάτω επιλογές.

Οι προεπιλεγμένες ρυθμίσεις είναι υπογραμμισμένες.

Παράδειγμα: “Επιλογές”

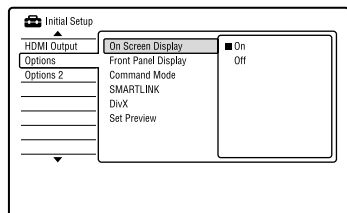

Επιλογές

Ενδείξεις Οθόνης (On Screen Display)

On	Εμφανίζει αυτόματα πληροφορίες στην οθόνη όταν ο εγγραφέας τίθεται σε λειτουργία, κλπ.
Off	Εμφανίζει πληροφορίες μόνο όταν πιεστεί το DISPLAY.

Οθόνη Μπροστινού Πίνακα (Front Panel Display)

Προσαρμόζει τον φωτισμό της οθόνης του μπροστινού πίνακα.

On	Έντονος φωτισμός.
Off	Απενεργοποιεί τον φωτισμό όταν η συσκευή είναι εκτός λειτουργίας.

Λειτουργία Τηλεχειρισμού (Command Mode)

Αλλάζει τη Λειτουργία Τηλεχειρισμού του εγγραφέα για να αποφύγει παρεμβολές από άλλες συσκευές εγγραφής ή αναπαραγωγής DVD της Sony.

1 Επιλέξτε το “Λειτουργία Τηλεχειρισμού” (Command Mode) στο “Επιλογές” (Options) και πιέστε το ENTER.

2 Επιλέξτε μια Λειτουργία Τηλεχειρισμού (DVD 1, DVD 2, ή DVD 3) και πιέστε το ENTER.

Σημείωση

Η προεπιλεγμένη ρύθμιση λειτουργίας τηλεχειρισμού για αυτόν τον εγγραφέα DVD και το παρεχόμενο τηλεχειριστήριο είναι DVD 3. Το τηλεχειριστήριο δεν λειτουργεί αν έχουν επιλεγεί διαφορετικές λειτουργίες τηλεχειρισμού για τον εγγραφέα και το τηλεχειριστήριο. Καθορίστε την ίδια λειτουργία τηλεχειρισμού.

3 Καθορίστε τη Λειτουργία Τηλεχειρισμού για το τηλεχειριστήριο έτσι ώστε να ταιριάζει με τη Λειτουργία Τηλεχειρισμού του εγγραφέα που καθορίσατε πιο πάνω. Ακολουθήστε τα παρακάτω βήματα για να ρυθμίσετε τη λειτουργία τηλεχειρισμού στο τηλεχειριστήριο.

① Κρατήστε πιεσμένο το ENTER.

② Ενώ κρατάτε πιεσμένο το ENTER, εισάγετε τον κωδικό αριθμό Λειτουργίας Τηλεχειρισμού χρησιμοποιώντας τα αριθμητικά πλήκτρα.

Λειτουργία Τηλεχειρισμού	Κωδικός αριθμός
DVD1	αριθμητικό πλήκτρο 1
DVD2	αριθμητικό πλήκτρο 2
DVD3	αριθμητικό πλήκτρο 3

③ Κρατήστε πιεσμένα τόσο το αριθμητικό πλήκτρο, όσο και το πλήκτρο ENTER για περισσότερο από τρία δευτερόλεπτα.

Υπόδειξη

Μπορείτε να ελέγξετε τη Λειτουργία Τηλεχειρισμού του εγγραφέα στην οθόνη του μπροστινού πίνακα.

Λειτουργία Τηλεχειρισμού	Οθόνη μπροστινού πίνακα
DVD1	Εμφανίζεται η ένδειξη “1”.
DVD2	Εμφανίζεται η ένδειξη “2”.
DVD3	Δεν εμφανίζεται η ένδειξη “1” ή “2”.

συνεχίζεται

SMARTLINK

<u>This Recorder Only</u>	Σας επιτρέπει να χρησιμοποιήσετε τη λειτουργία SMARTLINK με τον εγγραφέα όταν αυτός είναι σε κατάσταση αναμονής.
Pass Through	Σας επιτρέπει να χρησιμοποιήσετε τη λειτουργία SMARTLINK με τη συνδεδεμένη συσκευή όταν ο εγγραφέας είναι σε κατάσταση αναμονής.

🔊 Σημείωση

Ρυθμίστε το “Εξοικονόμηση Ενέργειας” (Power Save) στη θέση “Off” στις “Βασικές” ρυθμίσεις (σελίδα 88) για να ρυθμίσετε το “SMARTLINK” σε “Pass Through”.

DivX

◆ Κωδικός Δήλωσης

Εμφανίζει τον κωδικό δήλωσης των αρχείων βίντεο DivX για αυτή τη συσκευή εγγραφής.

Για περισσότερες πληροφορίες, δείτε το <http://www.divx.com/vod> στο Διαδίκτυο.

Ρύθμιση Προεπισκόπησης (Set Preview) (μόνο HDD)

Επιλέγει τον τύπο των μικρογραφιών που εμφανίζονται στη Λίστα Τίτλων.

<u>Quick Preview</u>	Αναπαράγει μικρά αποσπάσματα από διάφορα σημεία του επιλεγμένου τίτλου.
Normal	Αναπαράγει τον επιλεγμένο τίτλο από την αρχή.

Επιλογές 2

Παύση TV (TV Pause)

Επιλέγει τον συντονιστή για την Παύση TV (σελίδα 58).

TV's Tuner	Επιλέξτε το όταν έχετε συνδέσει τον εγγραφέα στην τηλεόρασή σας χρησιμοποιώντας τον ακροδέκτη SCART.
<u>Recorder's Tuner</u>	Επιλέξτε το όταν έχετε συνδέσει τον εγγραφέα στην τηλεόρασή σας χωρίς να χρησιμοποιήσετε τον ακροδέκτη SCART.

Επίλυση Προβλημάτων

Εάν συναντήσετε κάποιο από τα παρακάτω προβλήματα ενώ χρησιμοποιείτε αυτή τη συσκευή, χρησιμοποιείτε αυτόν τον οδηγό επίλυσης προβλημάτων για να βοηθηθείτε στην επίλυσή του πριν απευθυνθείτε στο σέρβις. Εάν το πρόβλημα επιμένει, απευθυνθείτε στον πλησιέστερο εξουσιοδοτημένο αντιπρόσωπο της Sony.

Τροφοδοσία ρεύματος

Δεν υπάρχει τροφοδοσία ρεύματος.

➔ Ελέγξτε εάν είναι σταθερά συνδεδεμένο το καλώδιο του ρεύματος.

Εικόνα

Δεν εμφανίζεται εικόνα.

- ➔ Επανασυνδέστε σταθερά τα καλώδια σύνδεσης.
- ➔ Τα καλώδια σύνδεσης είναι κατεστραμμένα.
- ➔ Ελέγξτε την σύνδεση με την τηλεόρασή σας (σελίδα 13).
- ➔ Ρυθμίστε τον επιλογέα εισόδου της τηλεόρασής σας (π.χ. στη θέση "VCR" ή "AV 1") ώστε να βλέπετε την εικόνα από τον εγγραφέα DVD.
- ➔ Ελέγξτε ότι η ρύθμιση "Video In/Out" είναι στην κατάλληλη θέση που ταιριάζει στο σύστημά σας (σελίδα 92).
- ➔ Εάν έχετε συνδέσει τον εγγραφέα DVD στην τηλεόρασή σας μόνο μέσω των ακροδεκτών COMPONENT VIDEO OUT, ρυθμίστε το "Component Video Out" στο "Video In/Out" στη θέση "Progressive" (σελίδα 93).
- ➔ Όταν αναπαράγετε ένα DVD Double Layer, η εικόνα και ο ήχος ενδέχεται να διακοπούν στιγμιαία στο σημείο που γίνεται η αλλαγή στρώματος.

Εμφανίζονται παράσιτα στην εικόνα.

- ➔ Εάν το σήμα εικόνας από τον εγγραφέα DVD περνάει μέσα από το Βίντεο (VCR) για να φτάσει στην τηλεόρασή σας, ή εάν έχετε συνδέσει μια συσκευή που είναι συνδεδεμένη με τηλεόραση/βίντεο, η προστασία εγγραφής που υπάρχει σε μερικά προγράμματα DVD μπορεί να επηρεάσει την ποιότητα της εικόνας. Εάν εξακολουθείτε να αντιμετωπίζετε πρόβλημα αφού συνδέσετε τον εγγραφέα

DVD απ' ευθείας με την τηλεόρασή σας, παρακαλούμε προσπαθήστε να συνδέσετε την συσκευή με την είσοδο S video της τηλεόρασής σας.

- ➔ Έχετε ρυθμίσει τη συσκευή στο προοδευτικό μορμά μολονότι η τηλεόρασή σας δεν μπορεί να δεχθεί προοδευτικό σήμα. Σε αυτή την περίπτωση, κρατήστε πιεσμένο το ■ (στοπ) στον εγγραφέα και πιέστε το ▲ (άνοιγμα/κλείσιμο).
- ➔ Μολονότι η τηλεόρασή σας είναι συμβατή με το προοδευτικό μορμά (525p/625p), η εικόνα μπορεί να επηρεάζεται όταν ρυθμίσετε τη συσκευή στο προοδευτικό μορμά. Σε αυτή την περίπτωση, κρατήστε πιεσμένο το ■ (στοπ) στον εγγραφέα και πιέστε το ▲ (άνοιγμα/κλείσιμο) ώστε ο εγγραφέας να ρυθμιστεί στο κανονικό μορμά (interlace).
- ➔ Αναπαράγετε έναν τίτλο που έχει εγγραφεί σε ένα χρωματικό σύστημα διαφορετικό από αυτό της τηλεόρασής σας.
- ➔ Μπορεί να παρουσιαστούν παράσιτα στην εικόνα που έχει εγγραφεί στον σκληρό δίσκο, πράγμα που οφείλεται στα χαρακτηριστικά του σκληρού δίσκου και δεν αποτελεί ένδειξη βλάβης.
- ➔ Όταν αναπαράγετε ένα DVD Double Layer, η εικόνα και ο ήχος ενδέχεται να διακοπούν στιγμιαία στο σημείο που γίνεται η αλλαγή στρώματος.

Δεν εμφανίζεται εικόνα ή εμφανίζονται παράσιτα στην εικόνα όταν είναι συνδεδεμένος ο ακροδέκτης HDMI OUT.

- ➔ Δοκιμάστε τα παρακάτω: ① Κλείστε και ανοίξτε ξανά τον εγγραφέα DVD. ② Κλείστε και ανοίξτε ξανά τη συνδεδεμένη συσκευή. ③ Αποσυνδέστε και συνδέστε ξανά το καλώδιο HDMI.

συνεχίζεται

Πρόσθετες Πληροφορίες

- ➔ Εάν ο ακροδέκτης HDMI OUT χρησιμοποιείται για έξοδο βίντεο, η αλλαγή της ρύθμισης του “Ανάλυση Οθόνης” του “Έξοδος HDMI” μπορεί να λύσει το πρόβλημα (σελίδα 103). Συνδέστε την τηλεόραση και τον εγγραφέα DVD χρησιμοποιώντας έναν ακροδέκτη εικόνας διαφορετικό από τον ακροδέκτη HDMI OUT και αλλάξτε την είσοδο της τηλεόρασης στη συνδεδεμένη είσοδο εικόνας ώστε να μπορείτε να δείτε τις ενδείξεις στην οθόνη. Αλλάξτε το “Ανάλυση Οθόνης” στην “Έξοδος HDMI” και αλλάξτε την είσοδο της τηλεόρασης πάλι σε HDMI. Εάν συνεχίζει να μην εμφανίζεται εικόνα, επαναλάβετε τα βήματα και δοκιμάστε άλλες επιλογές.
- ➔ Ο εγγραφέας DVD είναι συνδεδεμένος σε μια συσκευή εισόδου που δεν είναι συμβατή με το HDCP (σελίδα 14).
- ➔ Όταν εμφανίζεται θόρυβος στην εικόνα μετά την αλλαγή της ρύθμισης “Ανάλυση Οθόνης”, κρατήστε πιεσμένο το **■** (στοπ) στον εγγραφέα και πιέστε το **▲** (άνοιγμα/κλείσιμο).

Η εικόνα του τηλεοπτικού προγράμματος δεν γυμνάζει την οθόνη.

- ➔ Ρυθμίστε το κανάλι χειροκίνητα στη “Χειροκίνητη Ρύθμιση Καναλιών” των ρυθμίσεων “Συντονιστή” (σελίδα 89).
- ➔ Επιλέξτε την σωστή πηγή χρησιμοποιώντας το πλήκτρο INPUT, ή επιλέξτε ένα κανάλι οποιουδήποτε τηλεοπτικού προγράμματος χρησιμοποιώντας τα πλήκτρα PROG +/-.

Η εικόνα των τηλεοπτικών προγραμμάτων είναι παραμορφωμένη.

- ➔ Προσανατολίστε ξανά την κεραία της τηλεόρασης.
- ➔ Προσαρμόστε την εικόνα (δείτε τις οδηγίες χρήσης της τηλεόρασής σας).
- ➔ Τοποθετήστε τον εγγραφέα DVD και την τηλεόραση σε μεγαλύτερη απόσταση μεταξύ τους.
- ➔ Τοποθετήστε την τηλεόραση και το καλώδιο κεραίας που περισεύει σε μεγαλύτερη απόσταση μεταξύ τους.
- ➔ Το καλώδιο κεραίας είναι συνδεδεμένο στον ακροδέκτη AERIAL OUT του εγγραφέα DVD. Συνδέστε το καλώδιο στον ακροδέκτη AERIAL IN.
- ➔ Το χρωματικό σύστημα του εγγραφέα είναι διαφορετικό από αυτό της τηλεόρασής σας. Κρατήστε πιεσμένο το **■** (στοπ) στον εγγραφέα και πιέστε το INPUT για να αλλάξετε το χρωματικό σύστημα του εγγραφέα.

Δεν μπορούν να αλλαχτούν τα κανάλια της τηλεόρασης.

- ➔ Το κανάλι είναι απενεργοποιημένο (σελίδα 90).

- ➔ Έχει ξεκινήσει μια εγγραφή με χρονοδιακοπτή, η οποία άλλαξε το κανάλι.

Η εικόνα από μια συσκευή συνδεδεμένη στον ακροδέκτη εισόδου του εγγραφέα DVD δεν εμφανίζεται στην οθόνη.

- ➔ Εάν η συσκευή είναι συνδεδεμένη στον ακροδέκτη LINE 1 / DECODER, επιλέξτε το “L1” στην οθόνη του μπροστινού πίνακα πιέζοντας το INPUT. Εάν η συσκευή είναι συνδεδεμένη στους ακροδέκτες LINE 2 IN, επιλέξτε το “L2” στην οθόνη του μπροστινού πίνακα πιέζοντας το INPUT.

Η αναπαραγόμενη εικόνα ή ένα τηλεοπτικό πρόγραμμα από τη συσκευή που είναι συνδεδεμένη στον εγγραφέα DVD παρουσιάζει παραμόρφωση.

- ➔ Εάν η αναπαραγόμενη εικόνα που προέρχεται από μια συσκευή αναπαραγωγής DVD, ένα Βίντεο (VCR), ή έναν δέκτη περνάει από τον εγγραφέα DVD πριν φτάσει στην τηλεόρασή σας, το σήμα προσαρμόσας αντιγραφής που περιέχεται σε μερικά προγράμματα μπορεί να επηρεάζει την ποιότητα εικόνας. Αποσυνδέστε τη συσκευή αναπαραγωγής και συνδέστε την απ’ ευθείας στην τηλεόραση.

Η εικόνα δεν γυμνάζει την οθόνη.

- ➔ Ρυθμίστε το “TV Type” στην “Αναπαραγωγή” σύμφωνα με την αναλογία διαστάσεων της τηλεόρασής σας (σελίδα 100).

Η εικόνα δεν γυμνάζει την οθόνη, μοινοτόπι έχει ρυθμιστεί η αναλογία διαστάσεων στο “TV Type” του “Αναπαραγωγή”.

- ➔ Η αναλογία διαστάσεων που τίτλου είναι σταθερή και δεν αλλάζει.

Η εικόνα είναι ασπρόμαυρη.

- ➔ Ελέγξτε εάν το “LINE 3 Out” στη ρύθμιση “Video In/Out” είναι στη σωστή θέση για το σύστημά σας (σελίδα 93).
- ➔ Εάν χρησιμοποιείτε ένα καλώδιο SCART, βεβαιωθείτε ότι χρησιμοποιείτε ένα καλώδιο που διαθέτει όλους τους ακροδέκτες (21 ακίδες).

Ήχος

Δεν ακούγεται ήχος.

- ➔ Επανασυνδέστε σταθερά τα καλώδια σύνδεσης.
- ➔ Το ηχητικό καλώδιο σύνδεσης είναι κατεστραμμένο.

- ➔ Βεβαιωθείτε ότι έχετε συνδέσει την συσκευή με τον σωστό ακροδέκτη εισόδου ηχητικού σήματος της πηγής εισόδου.
- ➔ Η συσκευή είναι σε κατάσταση αντίστροφης αναπαραγωγής, σε κατάσταση παύσης, ή σε λειτουργία αναπαραγωγής με γρήγορη ή αργή ταχύτητα.
- ➔ Εάν δεν παρέχεται ηχητικό σήμα από τον ακροδέκτη DIGITAL OUT (COAXIAL) / HDMI OUT, ελέγξτε τη ρύθμιση του “Έξοδος Ήχου” (σελίδα 95).
- ➔ Η συσκευή εγγραφής υποστηρίζει μόνο ήχο MP3, Dolby Digital και MPEG για τα αρχεία βίντεο DivX. Πιέστε το AUDIO και επιλέξτε ήχο MP3 ή MPEG.

Δεν εξέρχεται ήχος από τον ακροδέκτη HDMI OUT.

- ➔ Δοκιμάστε τα παρακάτω: ① Κλείστε και ανοίξτε ξανά τον εγγραφέα DVD. ② Κλείστε και ανοίξτε ξανά τη συνδεδεμένη συσκευή. ③ Αποσυνδέστε και συνδέστε ξανά το καλώδιο HDMI.
- ➔ Ο ακροδέκτης HDMI OUT είναι συνδεδεμένος σε μια συσκευή DVI (οι ακροδέκτες DVI δεν δέχονται ηχητικά σήματα).
- ➔ Η συσκευή που είναι συνδεδεμένη στον ακροδέκτη HDMI OUT δεν συμμορφώνεται με το φερέμα του ηχητικού σήματος. Σε αυτή την περίπτωση ρυθμίστε το “Έξοδος Ήχου” σε “PCM” στο “Έξοδος HDMI” (σελίδα 104).

Ο ήχος είναι παραμορφωμένος.

- ➔ Ρυθμίστε το “Στάθμη Συντονιστή” στην θέση “Compression” στη ρύθμιση “Είσοδος Ήχου” (σελίδα 94).

Ο ήχος έχει παράσιτα.

- ➔ Όταν πραγματοποιείτε αναπαραγωγή ενός σάουντρακ με φερέμα DTS από ένα CD, ακούγονται παράσιτα από τους ακροδέκτες LINE 2 OUT R-AUDIO-L, τον ακροδέκτη LINE 3-TV, ή τον ακροδέκτη LINE 1 / DECODER (σελίδα 76).

Η ένταση του ήχου είναι χαμηλή.

- ➔ Η ένταση του ήχου είναι χαμηλή σε μερικά DVD.
Η ένταση του ήχου μπορεί να βελτιωθεί εάν ρυθμίσετε το “Audio DRC” στην θέση “On” στη ρύθμιση “Έξοδος Ήχου” (σελίδα 96).
- ➔ Ρυθμίστε το “Στάθμη Συντονιστή” στην θέση “Normal” στη ρύθμιση “Έξοδος Ήχου” (σελίδα 94).

Δεν μπορεί να εγγραφεί ή να αναπαραχθεί ένα εναλλακτικό ηχητικό κανάλι.

- ➔ Όταν πραγματοποιείτε εγγραφή από συνδεδεμένες συσκευές, ρυθμίστε το “Εξωτερικός Ήχος” στις ρυθμίσεις “Audio In” σε “Bilingual” (σελίδα 94).
- ➔ Δεν μπορούν να εγγραφούν πολλαπλά ηχητικά κανάλια (κύριο και δευτερεύον) στον

σκληρό δίσκο (Video Mode On) ή σε δίσκους DVD+RW, DVD-RW (λειτουργία Video), DVD+R, ή DVD-R (λειτουργία Video). Για να εγγραφείτε τη γλώσσα, ρυθμίστε το “Bilingual Recording” σε “A/L” ή “B/R” στις ρυθμίσεις “Audio In” πριν την εγγραφή (σελίδα 94). Για να γράψετε τόσο τον κύριο, όσο και τον δευτερεύοντα ήχο, πραγματοποιήστε εγγραφή σε έναν δίσκο DVD-RW / DVD-R (λειτουργία VR). Για εγγραφή στον σκληρό δίσκο, ρυθμίστε το “HDD Recording Format” σε “Video Mode Off” στις ρυθμίσεις “Εγγραφής” (σελίδα 100).

- ➔ Εάν έχετε συνδέσει μια συσκευή ήχου στον ακροδέκτη DIGITAL OUT (COAXIAL) και θέλετε να αλλάξετε το ηχητικό κανάλι στον σκληρό δίσκο (HDD) (όταν το “HDD Recording Format” έχει ρυθμιστεί σε “Video Mode Off” στις ρυθμίσεις “Εγγραφής” (σελίδα 100)) ή έναν δίσκο DVD-RW / DVD-R (λειτουργία VR) κατά τη διάρκεια της αναπαραγωγής, ρυθμίστε το “Dolby Digital Output” στη ρύθμιση “Έξοδος Ήχου” σε “Dolby Digital -> PCM” (σελίδα 95).

Αναπαραγωγή

Ο εγγραφέας δεν παίζει κανέναν τύπο δίσκου (εκτός από τον σκληρό δίσκο).

- ➔ Ο δίσκος είναι τοποθετημένος ανάποδα. Εισάγετε τον δίσκο με την πλευρά της ετικέτας προς τα πάνω.
- ➔ Ο δίσκος δεν έχει τοποθετηθεί σωστά.
- ➔ Έχει σχηματιστεί υγρασία στο εσωτερικό της συσκευής.
Σε αυτή την περίπτωση, αν η συσκευή είναι σε λειτουργία, αφήστε τη σε λειτουργία (αν δεν είναι σε λειτουργία, αφήστε την εκτός λειτουργίας) για περίπου μια ώρα μέχρι να εξατμιστεί η υγρασία.
- ➔ Εάν ο δίσκος έχει εγγραφεί σε μια άλλη συσκευή εγγραφής, η συσκευή δεν μπορεί να παίζει τον δίσκο εάν αυτός δεν έχει οριστικοποιηθεί (σελίδα 38).

Η αναπαραγωγή του δίσκου δεν αρχίζει από την αρχή.

- ➔ Έχει ενεργοποιηθεί η λειτουργία συνέχισης της αναπαραγωγής (σελίδα 52).
- ➔ Έχετε εισάγει έναν δίσκο DVD το μενού τίτλων ή το μενού DVD του οποίου εμφανίζεται αυτόματα στην οθόνη της τηλεόρασης όταν εισαχθεί για πρώτη φορά. Χρησιμοποιήστε το μενού για να αρχίσετε την αναπαραγωγή.

Η αναπαραγωγή του δίσκου αρχίζει αυτόματα.

- ➔ Ο δίσκος DVD VIDEO διαθέτει λειτουργία αυτόματης αναπαραγωγής.

Η αναπαραγωγή σταματάει αυτόματα.

- ➔ Εάν ο δίσκος DVD διαθέτει ένα σήμα αυτόματης παύσης, η συσκευή σταματάει την αναπαραγωγή όταν λάβει το σήμα αυτό.

Μερικές λειτουργίες όπως η Διακοπή, Αναζήτηση, ή Αναπαραγωγή σε Αργή Κίνηση δεν μπορούν να εκτελεστούν.

- ➔ Ανάλογα με τον δίσκο DVD, ενδέχεται να μην μπορείτε να πραγματοποιήσετε κάποιες από τις παραπάνω λειτουργίες. Δείτε τις οδηγίες χρήσης που παρέχονται με τον δίσκο.



Η γλώσσα του σάουντρακ δεν μπορεί να αλλάξει.

- ➔ Δεν περιέχονται στον δίσκο σάουντρακ σε πολλές γλώσσες.
- ➔ Ο δίσκος DVD VIDEO δεν επιτρέπει την αλλαγή της γλώσσας του σάουντρακ.
- ➔ Δοκιμάστε να αλλάξετε τη γλώσσα χρησιμοποιώντας το μενού του DVD VIDEO.

Η γλώσσα των υπότιτλων δεν μπορεί να αλλάξει, ή δεν μπορείτε να αφαιρέσετε τους υπότιτλους.

- ➔ Δεν περιέχονται στον δίσκο DVD VIDEO υπότιτλοι σε πολλές γλώσσες.
- ➔ Ο δίσκος DVD VIDEO δεν επιτρέπει την αλλαγή των υπότιτλων.
- ➔ Δοκιμάστε να αλλάξετε τους υπότιτλους χρησιμοποιώντας το μενού του δίσκου DVD VIDEO.
- ➔ Δεν μπορούν να αλλάξουν οι υπότιτλοι στους τίτλους που έχουν εγγραφεί με αυτή τη συσκευή.

Δεν μπορείτε να αλλάξετε τις γωνίες.

- ➔ Δεν έχουν εγγραφεί πολλαπλές γωνίες στον δίσκο DVD VIDEO που αναπαράγεται.
- ➔ Προσπαθείτε να αλλάξετε την οπτική γωνία ενώ δεν εμφανίζεται το “” στην οθόνη της TV (σελίδα 51). Για να εμφανίζεται το “” όταν έχουν εγγραφεί στον δίσκο πολλαπλές γωνίες για μια σκηνή, ρυθμίστε το “Ένδειξη Γωνιών” στη θέση “On” στις ρυθμίσεις “Αναπαραγωγής” (σελίδα 102).
- ➔ Ο δίσκος DVD VIDEO δεν επιτρέπει την αλλαγή της οπτικής γωνίας.
- ➔ Δοκιμάστε να αλλάξετε την οπτική γωνία χρησιμοποιώντας το μενού του δίσκου DVD VIDEO.
- ➔ Δεν μπορούν να αλλάξουν οι οπτικές γωνίες στους τίτλους που έχουν εγγραφεί με αυτή τη συσκευή.
- ➔ Δεν μπορούν να αλλάξουν οι οπτικές γωνίες κατά τη διάρκεια της αναπαραγωγής σε αργή κίνηση, ή σε κατάσταση παύσης της αναπαραγωγής.

Δεν πραγματοποιείται αναπαραγωγή αρχείων βίντεο DivX.

- ➔ Το αρχείο δεν έχει δημιουργηθεί στο μορμά DivX.
- ➔ Το αρχείο έχει επέκταση διαφορετική από “.avi” ή “.divx”.
- ➔ Το DATA CD (DivX Video) / DATA DVD (DivX Video) δεν έχει δημιουργηθεί σε ένα μορμά DivX που συμμορφώνεται με το ISO 9660 Επίπεδο 1 / Επίπεδο 2, το Romeo, το Joliet, ή το UDF (Universal Disk Format) 1.02, 1.50, 2.00, ή 2.01.
- ➔ Το αρχείο βίντεο DivX είναι μεγαλύτερο από 720 (πλάτος) x 576 (ύψος).

Δεν πραγματοποιείται αναπαραγωγή των κομματιών MP3.

- ➔ Τα κομμάτια MP3 δεν έχουν εγγραφεί σε ένα μορμά το οποίο μπορεί να παίξει αυτή η συσκευή (σελίδα 115).

Δεν πραγματοποιείται αναπαραγωγή των αρχείων εικόνας JPEG.

- ➔ Τα αρχεία εικόνας JPEG δεν έχουν εγγραφεί σε ένα μορμά το οποίο μπορεί να παίξει αυτή η συσκευή (σελίδα 115).
- ➔ Δεν είναι δυνατή η αναπαραγωγή προοδευτικών εικόνων JPEG.

Η Παύση TV (TV Pause) δεν λειτουργεί.

- ➔ Πραγματοποιείτε εγγραφή στον σκληρό δίσκο, ή ο σκληρός δίσκος είναι γεμάτος.

Εγγραφή/Εγγραφή με Χρονοδιακόπτη/Επεξεργασία

Δεν μπορείτε να δείτε ένα διαφορετικό πρόγραμμα από το κανάλι που γράφετε.

- ➔ Ρυθμίστε την πηγή εισόδου της τηλεόρασης στη θέση “TV”.

Η εγγραφή δεν αρχίζει αμέσως μετά την πίεση του πλήκτρου ● REC.

- ➔ Χρησιμοποιήστε τη συσκευή μόνο αφού σταματήσει να εμφανίζεται η ένδειξη “LOAD”, “FORMAT”, ή “INFO WRITE” στην οθόνη του μπροστινού πίνακα.

Δεν γράφτηκε τίποτα μολονότι ρυθμίσατε σωστά τον χρονοδιακόπτη.

- ➔ Σημειώθηκε διακοπή ρεύματος κατά τη διάρκεια της εγγραφής.
- ➔ Το εσωτερικό ρολόι της συσκευής σταμάτησε λόγω κάποιας διακοπής ρεύματος η οποία κράτησε περισσότερο από 1 ώρα. Ρυθμίστε ξανά το ρολόι (σελίδα 87).
- ➔ Το κανάλι απενεργοποιήθηκε μετά τη ρύθμιση της εγγραφής με χρονοδιακόπτη. Δείτε τη “Χειροκίνητη Ρύθμιση Καναλιών” στη σελίδα 89.

- ➔ Αποσυνδέστε το καλώδιο του ρεύματος από την πρίζα και στη συνέχεια συνδέστε το ξανά.
- ➔ Το πρόγραμμα περιέχει σήματα προστασίας αντιγραφής που περιορίζουν την αντιγραφή.
- ➔ Η ρύθμιση του χρονοδιακόπτη επικαλύπτεται από μια άλλη ρύθμιση του χρονοδιακόπτη (σελίδα 47).
- ➔ Δεν υπάρχει δίσκος DVD στη συσκευή.
- ➔ Δεν υπάρχει αρκετός ελεύθερος χώρος για την εγγραφή.
- ➔ Η συσκευή ήταν σε διαδικασία Αντιγραφής.

Η εγγραφή δεν σταματάει αμέσως μετά την πίεση του ■ REC STOP.

- ➔ Απαιτούνται μερικά δευτερόλεπτα για να καταγράψει η συσκευή τα δεδομένα του δίσκου πριν σταματήσει η εγγραφή. Ενδέχεται να εμφανιστούν οδηγίες στην οθόνη μετά την πίεση του ■ REC STOP. Σε αυτή την περίπτωση, ακολουθήστε τις οδηγίες στην οθόνη.

Η εγγραφή δεν σταματάει πιέζοντας το ■.

- ➔ Πιέστε το ■ REC STOP.

Η εγγραφή με χρονοδιακόπτη δεν είναι πλήρης, ή δεν άρχισε από την αρχή.

- ➔ Σημειώθηκε διακοπή ρεύματος κατά την εγγραφή. Εάν το ρεύμα επανέλθει κατά τη διάρκεια εγγραφής με χρονοδιακόπτη, η εγγραφή συνεχίζεται. Εάν η διακοπή ρεύματος διαρκέσει περισσότερο από 1 ώρα, ρυθμίστε ξανά το ρολόι (σελίδα 87).
- ➔ Υπάρχει επικάλυψη με μια άλλη ρύθμιση του χρονοδιακόπτη (σελίδα 47).
- ➔ Δεν υπάρχει αρκετός χώρος στον δίσκο.
- ➔ Είναι ενεργοποιημένη η λειτουργία VPS/PDC.

Το προηγούμενο περιεχόμενο του δίσκου διαγράφηκε.

- ➔ Δεδομένα τα οποία δεν αναπαράγονται από αυτή τη συσκευή, αλλά έχουν εγγραφεί σε ένα DVD με ένα PC θα διαγραφούν από τον δίσκο όταν τοποθετηθεί ο δίσκος..

Η λειτουργία VPS/PDC δεν είναι διαθέσιμη.

- ➔ Ελέγξτε εάν έχει ρυθμιστεί σωστά η ημερομηνία και η ώρα.
- ➔ Ελέγξτε εάν η ώρα VPS/PDC που έχετε εισαγάγει είναι η σωστή (μπορεί να υπάρχει κάποιο λάθος στον τηλεοπτικό οδηγό). Εάν η εκπομπή που θέλετε να γράψετε δεν στείλει το σωστό σήμα VPS/PDC, η συσκευή δεν θα αρχίσει την εγγραφή.
- ➔ Εάν η λήψη είναι κακή, το σήμα VPS/PDC μπορεί να είναι παραμορφωμένο και η συσκευή δεν θα αρχίσει την εγγραφή.

Εγγραφή από μια συσκευή με χρονοδιακόπτη

Δεν έχει πραγματοποιηθεί εγγραφή μολοντί ρυθμίσατε σωστά τη λειτουργία

Συγχρονισμένης Εγγραφής.

- ➔ Ξεχάσατε να κλείσετε την συνδεδεμένη συσκευή. Θέστε εκτός λειτουργίας τη συνδεδεμένη συσκευή και θέστε τον εγγραφέα DVD σε κατάσταση αναμονής για Συγχρονισμένη Εγγραφή (σελίδα 48).
- ➔ Η συσκευή δεν έχει ρυθμιστεί σε κατάσταση αναμονής για Συγχρονισμένη Εγγραφή. Βεβαιωθείτε ότι φωτίζεται η ένδειξη SYNCHRO REC στον μπροστινό πίνακα (σελίδα 48).
- ➔ Η συσκευή δεν είναι συνδεδεμένη στον ακροδέκτη LINE 1 / DECODER του εγγραφέα DVD.
- ➔ Ο εγγραφέας DVD είναι συνδεδεμένος στον ακροδέκτη εξόδου TV της συνδεδεμένης συσκευής.
- ➔ Υπάρχει επικάλυψη μεταξύ της Συγχρονισμένης Εγγραφής και μιας άλλης εγγραφής με χρονοδιακόπτη (σελίδα 49).

Η Συγχρονισμένη εγγραφή δεν ολοκληρώθηκε.

- ➔ Η ρύθμιση χρονοδιακόπτη της συνδεδεμένης συσκευής επικαλύπτει τη ρύθμιση χρονοδιακόπτη του εγγραφέα DVD (σελίδα 49).
- ➔ Σημειώθηκε διακοπή ρεύματος κατά την εγγραφή.
- ➔ Είχε πιεστεί το πλήκτρο I/⏻ πριν αρχίσει η συγχρονισμένη εγγραφή.

Ο εγγραφέας DVD αρχίζει αυτόματα την εγγραφή όταν είναι σε λειτουργία ο δορυφορικός δέκτης.

- ➔ Είναι ενεργοποιημένη η λειτουργία Συγχρονισμένης Εγγραφής. Κλείστε τον δορυφορικό δέκτη και ακυρώστε την Συγχρονισμένη Εγγραφή (σελίδα 48).

Αντιγραφή

Αντιγράψατε έναν τίτλο, αλλά ο τίτλος δεν εμφανίζεται στη Λίστα Τίτλων HDD.

- ➔ Ο τίτλος περιείχε ένα σήμα προστασίας αντιγραφής και έτσι μετακινήθηκε (σελίδα 70).

συνεχίζεται

Δεν είναι δυνατή η αντιγραφή υψηλής ταχύτητας.

➔ Ο τίτλος δεν μπορεί να αντιγραφεί σε υψηλή ταχύτητα (σελίδα 71). Ακόμα και αν πραγματοποιηθεί διαγραφή A-B ώστε ο τίτλος να μην περιέχει μίγμα μεγεθών εικόνas, αντιμετωπίζεται ως τίτλος με μίγμα μεγεθών εικόνas.

Δεν είναι δυνατή η Αντιγραφή HDD/DVD.

➔ Ο τίτλος δεν μπορεί να αντιγραφεί (σελίδα 70).

Οθόνη

Το ρολόι έχει σταματήσει.

➔ Ρυθμίστε ξανά το ρολόι (σελίδα 87).
➔ Το ρολόι σταμάτησε λόγω μιας διακοπής ρεύματος με διάρκεια μεγαλύτερη από 1 ώρα. Ρυθμίστε ξανά το ρολόι (σελίδα 87).

Αναβοσβήνει η ένδειξη χρονοδιακόπτη.

➔ Ο δίσκος δεν διαθέτει αρκετό χώρο.
➔ Εισάγετε έναν εγγράψιμο δίσκο στη συσκευή.
➔ Το DVD που τοποθετήθηκε είναι προστατευμένο (σελίδα 37).

Το ρολόι δεν εμφανίζεται στην οθόνη του μπροστινού πίνακα όταν η συσκευή είναι εκτός λειτουργίας.

➔ Το "Οθόνη Μπροστινού Πίνακα" στις "Επιλογές" είναι στη θέση "Off" (σελίδα 105).

Τηλεχειριστήριο

Το τηλεχειριστήριο δεν λειτουργεί.

➔ Έχουν καθοριστεί διαφορετικές λειτουργίες Τηλεχειρισμού για το τηλεχειριστήριο και τη συσκευή. Επιλέξτε την ίδια λειτουργία Τηλεχειρισμού (σελίδα 105). Η προεπιλεγμένη λειτουργία τηλεχειρισμού για αυτή τη συσκευή και το παρεχόμενο τηλεχειριστήριο είναι **DVD3**. Μπορείτε να ελέγξετε την τρέχουσα λειτουργία τηλεχειρισμού στην οθόνη του μπροστινού πίνακα (σελίδα 105).
➔ Οι μπαταρίες είναι εξασθενημένες.
➔ Το τηλεχειριστήριο είναι πολύ μακριά από τη συσκευή.
➔ Ο κωδικός κατασκευαστή του τηλεχειριστηρίου έχει επανέλθει στην εργοστασιακή του ρύθμιση όταν αντικαταστήσατε τις μπαταρίες. Εισάγετε ξανά τον κωδικό (σελίδα 19).
➔ Το τηλεχειριστήριο δεν είναι στραμμένο προς τον αισθητήρα τηλεχειρισμού της συσκευής.

Άλλα

Η γλώσσα της οθόνης αλλάζει αυτόματα.

➔ Όταν το "Ελεγχος HDMI" είναι ρυθμισμένο στη θέση "On", στις ρυθμίσεις "Εξόδου HDMI" (σελίδα 104), η γλώσσα της οθόνης αλλάζει αυτόματα, ανάλογα με τη ρύθμιση γλώσσας της συνδεδεμένης τηλεόρασης, αν αλλάξετε τις ρυθμίσεις γλώσσας στην τηλεόρασή σας, κλπ.

Η συσκευή δεν λειτουργεί σωστά.

➔ Πιέστε το **I/⏪** στη συσκευή για περισσότερο από πέντε δευτερόλεπτα, μέχρι να τεθεί ο εγγραφέας εκτός λειτουργίας. Στη συνέχεια, πιέστε ξανά το **I/⏪** για να τον θέσετε σε λειτουργία.
➔ Όταν στατικός ηλεκτρισμός, κλπ., κάνει τη συσκευή να μην λειτουργεί κανονικά, θέστε εκτός λειτουργίας τη συσκευή και περιμένετε μέχρι να εμφανιστεί το ρολόι στην οθόνη του μπροστινού πίνακα. Στη συνέχεια, αποσυνδέστε τη συσκευή και αφού την αφήσετε αποσυνδεδεμένη για κάποιο χρονικό διάστημα, συνδέστε την ξανά.

Το συρτάρι του δίσκου δεν ανοίγει μετά την πίεση του **⏏** (άνοιγμα/κλείσιμο).

➔ Μπορεί να χρειαστούν μερικά δευτερόλεπτα για να ανοίξει το συρτάρι του δίσκου μετά την εγγραφή ή την επεξεργασία ενός δίσκου DVD. Αυτό συμβαίνει διότι η συσκευή προσθέτει δεδομένα στον δίσκο.

Δεν λειτουργεί κανένα πλήκτρο και στην οθόνη του μπροστινού πίνακα εμφανίζεται η ένδειξη "LOCKED".

➔ Ο εγγραφέας είναι κλειδωμένος. Ακυρώστε το Κλειδωμα για Παιδιά (σελίδα 52, 75).

Το συρτάρι του δίσκου δεν ανοίγει και στην οθόνη του μπροστινού πίνακα εμφανίζεται η ένδειξη "TRAYLOCKED".

➔ Επικοινωνήστε με τον αντιπρόσωπο της Sony ή το τοπικό εξουσιοδοτημένο σέρβρις της Sony.

Στην οθόνη του μπροστινού πίνακα εμφανίζεται η ένδειξη "REPAIR".

➔ Ενεργοποιήθηκε η λειτουργία επισκευής της συσκευής για την επισκευή του σκληρού δίσκου ή του δίσκου όταν η συσκευή τέθηκε σε λειτουργία διότι η τροφοδοσία διακόπηκε ή σημειώθηκε διακοπή ρεύματος κατά την εγγραφή, ή συνέβη κάποιο σφάλμα. Αφήστε τη συσκευή σε λειτουργία μέχρι να σταματήσει να εμφανίζεται η ένδειξη "REPAIR" στην οθόνη του μπροστινού πίνακα.

Στην οθόνη του μπροστινού πίνακα εμφανίζεται η ένδειξη "E01".

➔ Υπάρχει κάποιο πρόβλημα με τον σκληρό δίσκο. Επικοινωνήστε με τον πλησιέστερο αντιπρόσωπο της Sony. Σημειώστε ότι τα περιεχόμενα του σκληρού δίσκου ενδέχεται να διαγραφούν κατά την επισκευή της συσκευής.

Στην οθόνη του μπροστινού πίνακα εμφανίζεται η ένδειξη "E02".

➔ Σημειώθηκε κάποιο σφάλμα του σκληρού δίσκου και δεν μπορεί να πραγματοποιηθεί εγγραφή στον σκληρό δίσκο. Πιέστε το **I/⏏** στη συσκευή για περισσότερο από πέντε δευτερόλεπτα για να την θέσετε εκτός λειτουργίας και στη συνέχεια θέστε την ξανά σε λειτουργία. Αν εξακολουθεί να εμφανίζεται η ένδειξη "E02", διαμορφώστε τον σκληρό δίσκο της συσκευής ακολουθώντας τις οδηγίες στο "Διαμόρφωση σκληρού δίσκου" (σελίδα 86). Σημειώστε ότι όλα τα περιεχόμενα που έχουν εγγραφεί στον σκληρό δίσκο θα διαγραφούν. Εάν αυτό δεν διορθώσει το πρόβλημα, επικοινωνήστε με τον πλησιέστερο αντιπρόσωπο της Sony.

Στην οθόνη του μπροστινού πίνακα εμφανίζεται η ένδειξη "HDCP_ERR".

➔ Ο εγγραφέας έχει συνδεθεί σε μια συσκευή εισόδου, η οποία δεν είναι συμβατή με το HDCP. Συνδέστε μια συσκευή συμβατή με το HDCP (σελίδα 14). Αν η εικόνα εμφανίζεται σωστά, αγνοήστε αυτό το μήνυμα.

Όταν η συσκευή είναι κλειστή ακούγεται ένας μηχανικός θόρυβος.

➔ Όταν η συσκευή ρυθμίζει το ρολόι για την λειτουργία Αυτόματης Ρύθμισης Ρολογιού, μπορεί να ακουστούν κάποιοι μηχανικοί θόρυβοι λειτουργίας, ακόμα και όταν η συσκευή είναι εκτός λειτουργίας. Αυτό δεν αποτελεί ένδειξη βλάβης.

Επαναφορά του Εγγραφέα DVD

Μπορείτε να επαναφέρετε τον εγγραφέα στις εργοστασιακές ρυθμίσεις του.

1 Βεβαιωθείτε ότι ο εγγραφέας είναι σε λειτουργία και αφαιρέστε τον δίσκο.

2 Κρατήστε πιεσμένο το **■** (στοπ) στον εγγραφέα και πιέστε το **I/⏏** στον εγγραφέα. Όλες οι ρυθμίσεις επανέρχονται στις εργοστασιακές τιμές τους και ο εγγραφέας τίθεται εκτός λειτουργίας.

Σημειώσεις Σχετικά με Αυτόν τον Εγγραφέα DVD

Σχετικά με την λειτουργία

- Εάν η συσκευή μεταφερθεί κατ' ευθείαν από ένα ψυχρό σε ένα θερμό μέρος, ή τοποθετηθεί σε ένα πολύ υγρό δωμάτιο, μπορεί να παρατηρηθεί συμπύκνωση υγρασίας στους φακούς οι οποίοι υπάρχουν στο εσωτερικό της. Εάν συμβεί αυτό, η συσκευή μπορεί να μην λειτουργεί σωστά. Σε αυτή την περίπτωση, αν η συσκευή είναι σε λειτουργία, αφήστε τη σε λειτουργία (αν δεν είναι σε λειτουργία, αφήστε την εκτός λειτουργίας) για περίπου μια ώρα μέχρι να εξατμιστεί η υγρασία.
- Όταν μεταφέρετε την συσκευή, αφαιρέστε από μέσα τον δίσκο και μην την υποβάλλετε σε προσκρούσεις ή κραδασμούς. Διαφορετικά μπορεί να προκληθεί ζημιά στον σκληρό δίσκο ή τον δίσκο (σελίδα 2).

Σχετικά με την ρύθμιση της έντασης

Μην δυναμώνετε την ένταση του ήχου όταν ακούτε ένα τμήμα με πολύ χαμηλή ένταση, ή χωρίς καθόλου ήχο. Εάν το κάνετε αυτό, μπορεί να προκληθεί ζημιά στα ηχεία όταν αυξηθεί η ένταση του ήχου.

Σχετικά με τον καθαρισμό

Καθαρίστε το εξωτερικό περίβλημα, τον μπροστινό πίνακα και τα πλήκτρα χειρισμού με ένα απαλό ύφασμα, ελαφρά βρεγμένο με αραιό διάλυμα απορρυπαντικού. Μην χρησιμοποιείτε κανενός είδους τραχύ σφουγγαράκι, σκόνες καθαρισμού, ή διαλυτικά όπως οινόπνευμα ή βενζίνη.

Σχετικά με τους δίσκους καθαρισμού και τα καθαριστικά δίσκων/φακών

Μην χρησιμοποιείτε δίσκους καθαρισμού ή καθαριστικά δίσκων/φακών του εμπορίου (υγρού τύπου ή σπρέι) διότι μπορεί να προκαλέσουν βλάβη στην συσκευή.

συνεχίζεται

Σημειώσεις σχετικά με τους δίσκους

- Για να διατηρείτε τους δίσκους καθαρούς, πιάνετε τους από τις άκρες. Μην αγγίζετε την επιφάνειά τους. Η σκόνη, οι δαχτυλιές και οι γρατσουνιές μπορεί να προκαλέσουν σφάλματα στη λειτουργία.



- Μην εκθέτετε τους δίσκους σε άμεσο ηλιακό φως ή πηγές θερμότητας όπως αγωγούς θερμού αέρα και μην τους αφήνετε μέσα σε ένα αυτοκίνητο σταθμευμένο στον ήλιο, διότι μπορεί να σημειωθεί σημαντική αύξηση της θερμοκρασίας στο εσωτερικό του αυτοκινήτου.
- Μετά την αναπαραγωγή, αποθηκεύστε τον δίσκο στη θήκη του.
- Καθαρίστε τον δίσκο με ένα ύφασμα καθαρισμού. Σκουπίστε τον δίσκο από το κέντρο προς τα έξω.



- Μην χρησιμοποιείτε διαλύτες όπως βενζίνη, διαλυτικά χρωμάτων, καθαριστικά του εμπορίου ή αντιστατικό σπρέι για δίσκους βινυλίου.
- Μην χρησιμοποιείτε τους παρακάτω δίσκους.
 - Δίσκους που δεν έχουν κανονικό σχήμα (π.χ., με σχήμα κάρτας, καρδιάς).
 - Δίσκους με ετικέτες ή αυτοκόλλητα.
 - Δίσκους με σελοτέιπ ή κόλλα στην επιφάνειά τους.

Σχετικά με την αντικατάσταση εξαρτημάτων

Στην περίπτωση που πραγματοποιηθεί επισκευή σε αυτή τη συσκευή, τα εξαρτήματα που θα αντικατασταθούν μπορεί να συλλεχθούν για ανακύκλωση, ή για να χρησιμοποιηθούν ξανά.

Τεχνικά Χαρακτηριστικά

Σύστημα

Λέιζερ: λέιζερ ημιαγωγού

Κάλυψη καναλιών:

PAL / SECAM (B/G, D/K, I, L)
VHF: E2 έως E12, R1 έως R12, F2 έως F10, Ιταλικά A έως H, Ιρλανδίας A έως J, Νότιας Αφρικής 4 έως 11, 13
UHF: E21 έως E69, R21 έως R69, B21 έως B69, F21 έως F69
CATV: S01 έως S05, S1 έως S20,
Γαλλικά B έως Q
HYPER: S21 έως S41

Η ανωτέρω κάλυψη καναλιών απλά εξασφαλίζει λήψη καναλιών μέσα σε αυτά τα όρια. Δεν εξασφαλίζει την λήψη σημάτων κάτω από όλες τις συνθήκες. Για λεπτομέρειες, δείτε το “Κανάλια που μπορείτε να λάβετε” (σελίδα 90).

Λήψη εικόνας: Σύστημα σύνθεσης συχνοτήτων

Λήψη ήχου: Σύστημα διαιρεμένου φέροντος

Έξοδος κεραίας: Ασυμμετρική υποδοχή κεραίας 75 Ω

Χρονοδιακόπτης: Ρολόι: Quartz locked / Ένδειξη χρονοδιακόπτη: 24ωρος κύκλος (ψηφιακή) / Διάρκεια εφεδρικής τροφοδοσίας: 1 ώρα

Φορμά εγγραφής βίντεο: MPEG-2, MPEG-1

Φορμά εγγραφής ήχου / εφαρμοσίμη ταχύτητα μπι: Dolby Digital 2 καν. 256 Kbps/128 Kbps (στις λειτουργίες EP, SLP και SEP), PCM

Είσοδοι και έξοδοι

LINE 2 OUT

(AUDIO): ακροδέκτης Phono / 2 Vrms / 10 kΩ

(VIDEO): ακροδέκτης Phono / 1.0 Vp-p

(S VIDEO): μίνι DIN 4 ακίδων / Y: 1.0 Vp-p, C: 0.3 Vp-p (PAL)

LINE 2 IN

(AUDIO): ακροδέκτης Phono / 2 Vrms / περισσότερο από 22 kΩ

(VIDEO): ακροδέκτης Phono / 1.0 Vp-p

(S VIDEO): μίνι DIN 4 ακίδων / Y: 1.0 Vp-p, C: 0.3 Vp-p (PAL)

LINE 3-TV: 21 ακίδων

CVBS IN/OUT

S-Video / RGB OUT (upstream)

LINE 1 / DECODER: 21 ακίδων

CVBS IN/OUT

S-Video / RGB IN

Decoder

DIGITAL OUT (COAXIAL): Ακροδέκτης Phono / 0.5 Vp-p / 75 Ω

COMPONENT VIDEO OUT

(Y, Pb/Cb, Pr/Cr):

Ακροδέκτης Phono / Y: 1.0 Vp-p,

Pb/Cb: 0.7 Vp-p, Pr/Cr: 0.7 Vp-p

HDMI OUT: Τυπικός Ακροδέκτης HDMI 19 ακίδων

Γενικά

Απαιτήσεις τροφοδοσίας ρεύματος:

220-240 V AC, 50/60 Hz

Κατανάλωση ρεύματος: 40 W

Διαστάσεις (κατά προσέγγιση):

430 x 66,5 x 286 mm (πλάτος / ύψος /

βάθος) συμπεριλαμβανομένων των

σημείων που προεξέχουν

Χωρητικότητα σκληρού δίσκου:

160 GB

Βάρος (κατά προσέγγιση): 4.4 Kg

Θερμοκρασία λειτουργίας: 5° C έως 35° C

Σχετική υγρασία λειτουργίας: 25% έως 80%

Παρεχόμενα αξεσουάρ:

Καλώδιο ρεύματος (1)

Καλώδιο κεραίας (1)

Τηλεχειριστήριο (1)

Μπαταρίες R6 (μέγεθος AA) (2)

Τα τεχνικά χαρακτηριστικά και η σχεδίαση υπόκεινται σε αλλαγές χωρίς προειδοποίηση.

Σημειώσεις σχετικά με τα κομμάτια ήχου MP3, τα αρχεία εικόνας JPEG και τα αρχεία βίντεο DivX

Σχετικά με τα κομμάτια ήχου MP3, τα αρχεία εικόνας JPEG και τα αρχεία βίντεο DivX

Το MP3 είναι μια τεχνολογία συμπίεσης ήχου που ικανοποιεί ορισμένους κανονισμούς των ISO/MPEG. Το JPEG είναι μια τεχνολογία συμπίεσης εικόνας. Μπορείτε να παίξετε κομμάτια ήχου MP3 (MPEG1 Audio Layer 3) και αρχεία εικόνας JPEG που περιέχονται στον σκληρό δίσκο ή σε δίσκους DATA CD (CD-ROM/CD-R/CD-RW) ή αρχεία εικόνας JPEG που περιέχονται στον σκληρό δίσκο ή σε δίσκους DATA DVD (DVD-ROM/DVD+RW/DVD+R/DVD-RW/DVD-R). Το DivX® είναι μια τεχνολογία συμπίεσης βίντεο που έχει αναπτυχθεί από την DivX, Inc. Το προϊόν αυτό είναι ένα επίσημα πιστοποιημένο προϊόν DivX®. Μπορείτε να αναπαράγετε δίσκους DATA CD (CD-ROM/CD-R/CD-RW) και DATA DVD (DVD-ROM/DVD+RW/DVD+R/DVD-RW/DVD-R) που περιέχουν αρχεία βίντεο DivX. Οι δίσκοι DATA DVD θα πρέπει να έχουν εγγραφεί με βάση το φORMά ISO9660 Επίπεδο 1, Επίπεδο 2, το Romeo, το Joliet ή το UDF (Universal Disk Format) 1.02, 1.50, 2.00*, ή 2.01 ώστε ο εγγραφέας DVD να αναγνωρίζει τα κομμάτια ήχου MP3, τα αρχεία βίντεο DivX και τα αρχεία εικόνας JPEG. Οι δίσκοι DATA CD θα πρέπει να έχουν εγγραφεί με βάση το φORMά ISO9660 Επίπεδο 1, Επίπεδο 2, Romeo ή Joliet, ώστε ο εγγραφέας DVD να αναγνωρίζει τα κομμάτια MP3, τα αρχεία βίντεο DivX και τα αρχεία εικόνας JPEG. Μπορείτε επίσης να αναπαράγετε δίσκους που έχουν εγγραφεί με το σύστημα MultiSession/Border. Για λεπτομέρειες σχετικά με το φORMά εγγραφής, δείτε τις οδηγίες που παρέχονται με τους οδηγούς δίσκων και το λογισμικό εγγραφής (δεν παρέχεται).

* Δεν είναι διαθέσιμο για κομμάτια ήχου MP3.

Σημειώσεις για τους δίσκους MultiSession/Border

Εάν στο πρώτο session/border έχουν εγγραφεί κομμάτια σε φORMά CD Μουσικής ή σε φORMά Video CD, θα αναπαραχθεί μόνο το πρώτο session/border.

συνεχίζεται

Κομμάτια ήχου MP3, αρχεία εικόνας JPEG και αρχεία βίντεο DivX που μπορεί να αναπαράγει αυτή η συσκευή

Αυτή η συσκευή εγγραφής μπορεί να αναπαράγει τα παρακάτω κομμάτια και αρχεία:

- Κομμάτια ήχου MP3 με την επέκταση “.mp3”.
 - Αρχεία εικόνας JPEG με την επέκταση “.jpeg” ή “.jpg”.
 - Αρχεία εικόνας Baseline JPEG που συμμορφώνονται με το φορμά αρχείων εικόνας Exif 2.2* και το Y:CB:CR είναι 4:4:4, 4:2:2, ή 4:2:0.
 - Αρχεία βίντεο DivX με την επέκταση “.avi” ή “.divx”.
- * “Exchangeable Image File Format”: Ο τύπος αρχείων που χρησιμοποιείται στις ψηφιακές φωτογραφικές μηχανές.

🔍 Υπόδειξη

Επειδή ένας δίσκος με περίπλοκη δομή καταλόγου καθυστερεί να αρχίσει να αναπαράγεται, συστήνουμε να δημιουργείτε άλμπουμ με όχι περισσότερα από δύο επίπεδα καταλόγου.

📌 Σημειώσεις

- Η συσκευή εγγραφής θα αναπαράγει όλα τα δεδομένα με την επέκταση “.mp3”, “.jpeg”, “.jpg”, “.avi”, ή “.divx”, ακόμα και αν δεν είναι όντως στο φορμά MP3, JPEG, ή DivX. Η αναπαραγωγή αυτών των δεδομένων μπορεί να παράγει έναν δυνατό θόρυβο, ο οποίος θα μπορούσε να καταστρέψει το σύστημα των ηχείων σας.
- Ανάλογα με τον δίσκο, η κανονική αναπαραγωγή ενδέχεται να μην είναι δυνατή. Για παράδειγμα, η εικόνα μπορεί να μην είναι καθαρή, η αναπαραγωγή μπορεί να μην είναι ομαλή, ο ήχος να παρουσιάζει διακοπές, κλπ.
- Ανάλογα με τον δίσκο, η αναπαραγωγή μπορεί να χρειαστεί κάποιο χρόνο για να ξεκινήσει.
- Μερικά αρχεία δεν μπορούν να αναπαραχθούν.
- Για τα κομμάτια ήχου MP3 και τα αρχεία βίντεο DivX, η συσκευή εγγραφής μπορεί να αναπαράγει μέχρι 99 άλμπουμ για το καθένα σε έναν δίσκο DATA CD ή DATA DVD. Μπορούν να αναπαραχθούν μέχρι 99 κομμάτια και αρχεία από ένα άλμπουμ.
- Για τα αρχεία εικόνας JPEG, η συσκευή εγγραφής μπορεί να φορτώσει μέχρι 99 άλμπουμ και 999 αρχεία σε ένα άλμπουμ από

έναν δίσκο DATA CD ή DATA DVD. Για να δείτε τα άλμπουμ που δεν έχουν φορτωθεί, φορτώστε τα ξανά.

- Η προώθηση στο επόμενο ή κάποιο άλλο άλμπουμ μπορεί να απαιτήσει κάποιο χρονικό διάστημα.
- Το μέγεθος εικόνας που μπορεί να προβληθεί είναι περιορισμένο. Μπορούν να προβληθούν τα παρακάτω μεγέθη εικόνας: πλάτος 160-5120 πίξελ και ύψος 120-3840 πίξελ.
- Η συσκευή αυτή υποστηρίζει κομμάτια MP3 με συχνότητα δειγματοληψίας 32 kHz, 44.1 kHz και 48 kHz.
- Δεν μπορεί να αναπαραχθεί ένα κομμάτι ήχου MP3 μεγαλύτερο από 1 GB.
- Η συσκευή δεν είναι συμβατή με τα κομμάτια ήχου του φορμά mp3 PRO.
- Η συσκευή εγγραφής δεν μπορεί να αναπαράγει αρχεία βίντεο DivX με μέγεθος μεγαλύτερο από 720 (πλάτος) x 576 (ύψος) / 4 GB.
- Η συσκευή δεν μπορεί να αναπαράγει αρχεία βίντεο DivX όταν προέρχονται από σύνδεση δίο ή περισσότερων αρχείων βίντεο DivX.

Σχετικά με την αντιγραφή αρχείων εικόνας JPEG / κομματιών ήχου MP3

- Δεν μπορείτε να αντιγράψετε αρχεία εικόνας JPEG / κομμάτια ήχου MP3 στον σκληρό δίσκο (HDD), αν:
 - Ο συνολικός αριθμός των άλμπουμ εικόνας JPEG στον σκληρό δίσκο ξεπερνάει τα 999.
 - Ο συνολικός αριθμός κομματιών ήχου MP3 / αρχείων εικόνας JPEG σε ένα άλμπουμ ξεπερνάει τα 999.
 - Τα κομμάτια ήχου MP3 είναι 1 GB ή μεγαλύτερα.
- Σημειώστε ότι το μέγεθος των αρχείων εικόνας JPEG που αντιγράφονται στον σκληρό δίσκο μπορεί να αυξηθεί αυτόματα, ώστε να ταιριάζουν στην οθόνη της τηλεόρασης.
- Δεν μπορείτε να αντιγράψετε αρχεία εικόνας JPEG σε ένα DATA DVD που έχει οριστικοποιηθεί σε μια άλλη συσκευή.
- Αν εμφανιστεί ένα μήνυμα που υποδεικνύει ότι ο σκληρός δίσκος είναι γεμάτος, διαγράψτε μερικά άλμπουμ ή αρχεία για να ελευθερώσετε χώρο. Για λεπτομέρειες σχετικά με τη διαγραφή αρχείων, δείτε στη σελίδα 85.

Οδηγός Τμημάτων και Χειριστηρίων της Συσκευής

Για περισσότερες πληροφορίες, δείτε τις σελίδες σε παρένθεση.

Τηλεχειριστήριο

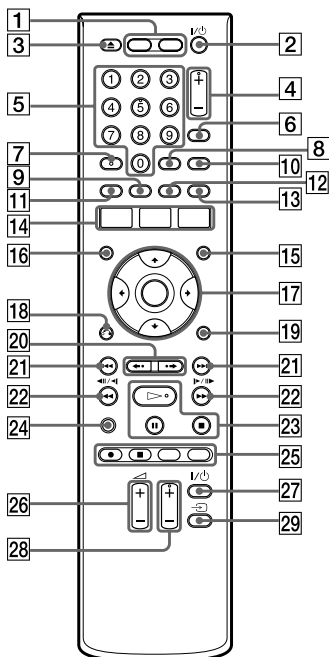

- 1 Πλήκτρο HDD (29)
Πλήκτρο DVD (29)
- 2 Πλήκτρο I/⏻ (λειτουργίας/αναμονής) (21)
- 3 Πλήκτρο ▲ (άνοιγμα/κλείσιμο) (29)
- 4 Πλήκτρα PROG (προγραμμάτων) +/- (29)
Το πλήκτρο + φέρει μια ανάγλυφη κουκκίδα.*
- 5 Αριθμητικά πλήκτρα (35, 60)
Το αριθμητικό πλήκτρο 5 φέρει μια ανάγλυφη κουκκίδα.*
- 6 Πλήκτρο INPUT (επιλογής εισόδου) (48)
- 7 Πλήκτρο AUDIO (53, 75)
Το πλήκτρο AUDIO φέρει μια ανάγλυφη κουκκίδα.*
- 8 Πλήκτρο CLEAR (35, 55, 76, 77)
- 9 Πλήκτρο ANGLE (51, 84)

- 10 Πλήκτρο TV/DVD (19)
- 11 Πλήκτρο SUBTITLE (53)
- 12 Πλήκτρο PLAY MODE (55, 60, 76, 78)
- 13 Πλήκτρο ZOOM (84)
- 14 Πλήκτρο SYSTEM MENU (45, 56, 71, 79, 86)
Πλήκτρο TITLE LIST (31, 51, 63)
Πλήκτρο TIMER (43)
- 15 Πλήκτρο MENU (51)
- 16 Πλήκτρο TOP MENU (51)
- 17 Πλήκτρα ←/↑/↓/→/ENTER (21)
- 18 Πλήκτρο ⏪ RETURN (21)
- 19 Πλήκτρο DISPLAY (33)
- 20 Πλήκτρα ◀•/▶• (άμεσης επανάληψης / άμεσης προώθησης) (53)
- 21 Πλήκτρα ◀◀▶▶ (προηγούμενο / επόμενο) (53, 75)
- 22 Πλήκτρα ◀◀◀◀▶▶▶▶ (αναζήτησης/αργής κίνησης/παγώματος καρτέ) (53, 75)
- 23 Πλήκτρο ▷ (αναπαραγωγής) (51, 75, 84)
Πλήκτρο ■■ (παύσης) (53, 75, 84)
Πλήκτρο ■ (στοπ) (51, 75, 84)
Το πλήκτρο ▷ φέρει μια ανάγλυφη κουκκίδα.*
- 24 Πλήκτρο TV PAUSE (58)
- 25 Πλήκτρο ● REC (29)
Πλήκτρο ■ REC STOP (29)
Πλήκτρο HDD/DVD DUB (70)
Πλήκτρο REC MODE (29)
- 26 Πλήκτρα TV ⏴ (έντασης) +/- (19)
- 27 Πλήκτρο TV I/⏻ (λειτουργίας/αναμονής) (19)
- 28 Πλήκτρα TV PROG (προγραμμάτων) +/- (19)
Το πλήκτρο + φέρει μια ανάγλυφη κουκκίδα.*
- 29 Πλήκτρο TV ⏪ (επιλογή εισόδου) (19)

* Χρησιμοποιείτε την ανάγλυφη κουκκίδα ως σημείο αναφοράς όταν χρησιμοποιείτε τη συσκευή.

συνεχίζεται

Μπροστινός πίνακας

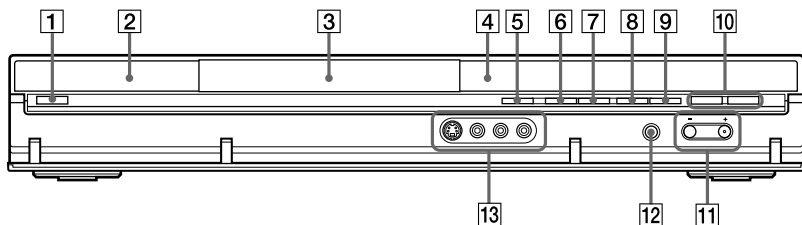

- | | |
|--|---|
| <p>1 Πλήκτρο I/O (λειτουργίας/αναμονής) (21)</p> <p>2 ■ (αισθητήρας τηλεχειρισμού) (19)</p> <p>3 Σურτάρι δίσκων (29)</p> <p>4 Οθόνη μπροστινού πίνακα (118)</p> <p>5 Πλήκτρο ▲ (άνοιγμα/κλείσιμο) (29)</p> <p>6 Πλήκτρο ▶ (αναπαραγωγής) (51, 75, 84)
Το πλήκτρο ▶ φέρει μια ανάγλυφη κουκκίδα.*</p> <p>7 Πλήκτρο ■ (στοπ) (51, 75, 84)</p> <p>8 Πλήκτρο ● REC (29)</p> | <p>9 Πλήκτρο ■ REC STOP (29)</p> <p>10 Πλήκτρο/ένδειξη HDD (29)
Πλήκτρο/ένδειξη DVD (29)</p> <p>11 Πλήκτρα PROGRAM +/- (29)
Το πλήκτρο + φέρει μια ανάγλυφη κουκκίδα.*</p> <p>12 Πλήκτρο INPUT (επιλογής εισόδου) (48)</p> <p>13 Ακροδέκτες LINE 2 IN (S VIDEO / VIDEO L (MONO) AUDIO R) (24)</p> |
|--|---|

* Χρησιμοποιείτε την ανάγλυφη κουκκίδα ως σημείο αναφοράς όταν χρησιμοποιείτε τη συσκευή.

Οθόνη μπροστινού πίνακα

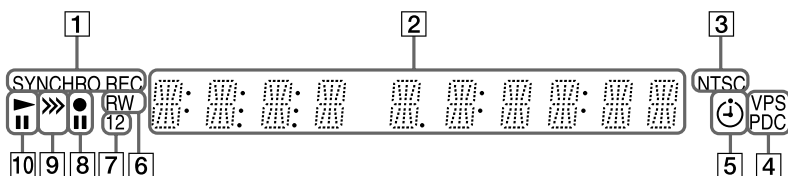

- | | |
|---|---|
| <p>1 Ένδειξη SYNCHRO REC (48)</p> <p>2 Εμφανίζει τα ακόλουθα:</p> <ul style="list-style-type: none"> • Χρόνος αναπαραγωγής • Τρέχων τίτλος / κεφάλαιο / κομμάτι / αριθμός ευρετηρίου • Χρόνος εγγραφής / λειτουργία εγγραφής • Ρολόι • Θέση προγράμματος • Ένδειξη TV Direct Rec (29): Το "TV" εμφανίζεται στα δύο τελευταία ψηφία στα δεξιά. <p>3 Ένδειξη NTSC (88, 93)</p> <p>4 Ένδειξη VPS/PDC (44)</p> <p>5 Ένδειξη χρονοδιακόπτη (43)</p> | <p>6 Τύπος δίσκου
Φωτίζεται όταν τοποθετηθεί ένας εγγράψιμος δίσκος DVD-R ή DVD-RW.</p> <p>7 Ένδειξη Λειτουργίας Τηλεχειρισμού (105)
Εμφανίζει τη Λειτουργία Τηλεχειρισμού του τηλεχειριστηρίου. Όταν η Λειτουργία Τηλεχειρισμού του εγγραφέα είναι ρυθμισμένη σε DVD 3 (προεπιλογή), δεν εμφανίζεται ούτε το "1", ούτε το "2".</p> <p>8 Κατάσταση εγγραφής</p> <p>9 Ένδειξη κατεύθυνσης αντιγραφής</p> <p>10 Κατάσταση αναπαραγωγής</p> |
|---|---|

Πίσω μέρος

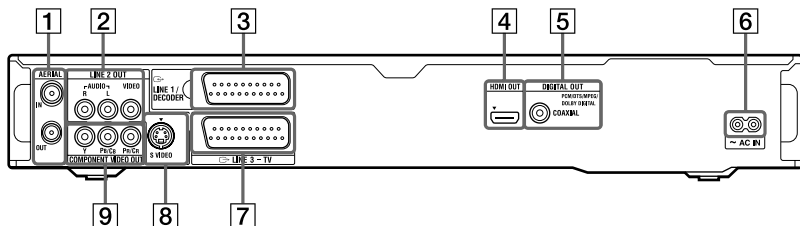

- 1 Ακροδέκτες AERIAL IN/OUT (13)
- 2 Ακροδέκτες LINE 2 OUT (R-AUDIO-L/VIDEO) (14, 17)
- 3 Ακροδέκτης LINE 1 / DECODER (23)
- 4 Ακροδέκτης HDMI OUT (έξοδος διασύνδεσης πολυμέσων υψηλής ευκρίνειας) (14, 17)
- 5 Ακροδέκτης DIGITAL OUT (COAXIAL) (17)
- 6 Υποδοχή AC IN (18)
- 7 Ακροδέκτης LINE 3-TV (14)
- 8 Ακροδέκτης LINE 2 OUT (S VIDEO) (14)
- 9 Ακροδέκτες COMPONENT VIDEO OUT (Y, Pb/Cb, Pr/Cr) (14)

Κατάλογος Κωδικών Γλωσσών

Για λεπτομέρειες, δείτε στη σελίδα 96.

Η γραφή των γλωσσών αναρμονίζεται με το πρότυπο ISO 639: 1988 (Ε/Γ).

Αριθμός	Γλώσσα (κωδικός)	Αριθμός	Γλώσσα (κωδικός)	Αριθμός	Γλώσσα (κωδικός)
0101	Afar (aa)	0905	Interlingue (ie)	1813	Rhaeto-Romance (rm)
0102	Abkhazian (ab)	0911	Inupiak (ik)	1814	Kirundi (rn)
0106	Afrikaans (af)	0914	Indonesian (in)	1815	Romanian (ro)
0113	Amharic (am)	0919	Icelandic (is)	1821	Russian (ru)
0118	Arabic (ar)	0920	Italian (it)	1823	Kinyarwanda (rw)
0119	Assamese (as)	0923	Hebrew (iw)	1901	Sanskrit (sa)
0125	Aymara (ay)	1001	Japanese (ja)	1904	Sindhi (sd)
0126	Azerbaijani (az)	1009	Yiddish (ji)	1907	Sango (sg)
0201	Bashkir (ba)	1023	Javanese (jw)	1908	Serbo-Croatian (sh)
0205	Byelorussian (be)	1101	Georgian (ka)	1909	Singhalese (si)
0207	Bulgarian (bg)	1111	Kazakh (kk)	1911	Slovak (sk)
0208	Bihari (bh)	1112	Greenlandic (kl)	1912	Slovenian (sl)
0209	Bislama (bi)	1113	Cambodian (km)	1913	Samoa (sm)
0214	Bengali (bn)	1114	Kannada (kn)	1914	Shona (sn)
0215	Tibetan (bo)	1115	Korean (ko)	1915	Somali (so)
0218	Breton (br)	1119	Kashmiri (ks)	1917	Albanian (sq)
0301	Catalan (ca)	1121	Kurdish (ku)	1918	Serbian (sr)
0315	Corsican (co)	1125	Kirghiz (ky)	1919	Siswati (ss)
0319	Czech (cs)	1201	Latin (la)	1920	Sesotho (st)
0325	Welsh (cy)	1214	Lingala (ln)	1921	Sundanese (su)
0401	Danish (da)	1215	Laothian (lo)	1922	Swedish (sv)
0405	German (de)	1220	Lithuanian (lt)	1923	Swahili (sw)
0426	Bhutani (dz)	1222	Latvian (lv); Lettish	2001	Tamil (ta)
0512	Greek (el)	1307	Malagasy (mg)	2005	Telugu (te)
0514	English (en)	1309	Maori (mi)	2007	Tajik (tg)
0515	Esperanto (eo)	1311	Macedonian (mk)	2008	Thai (th)
0519	Spanish (es)	1312	Malayalam (ml)	2009	Tigrinya (ti)
0520	Estonian (et)	1314	Mongolian (mn)	2011	Turkmen (tk)
0521	Basque (eu)	1315	Moldavian (mo)	2012	Tagalog (tl)
0601	Persian (fa)	1318	Marathi (mr)	2014	Setswana (tn)
0609	Finnish (fi)	1319	Malay (ms)	2015	Tonga (to)
0610	Fiji (fj)	1320	Maltese (mt)	2018	Turkish (tr)
0615	Faroese (fo)	1325	Burmese (my)	2019	Tsonga (ts)
0618	French (fr)	1401	Nauru (na)	2020	Tatar (tt)
0625	Frisian (fy)	1405	Nepali (ne)	2023	Twi (tw)
0701	Irish (ga)	1412	Dutch (nl)	2111	Ukrainian (uk)
0704	Scots Gaelic (gd)	1415	Norwegian (no)	2118	Urdu (ur)
0712	Galician (gl)	1503	Occitan (oc)	2126	Uzbek (uz)
0714	Guarani (gn)	1513	(Afan)Oromo (om)	2209	Vietnamese (vi)
0721	Gujarati (gu)	1518	Oriya (or)	2215	Volapük (vo)
0801	Hausa (ha)	1601	Panjabi (pa)	2315	Wolof (wo)
0809	Hindi (hi)	1612	Polish (pl)	2408	Xhosa (xh)
0818	Croatian (hr)	1619	Pashto (ps); Pushto (ps)	2515	Yoruba (yo)
0821	Hungarian (hu)	1620	Portuguese (pt)	2608	Chinese (zh)
0825	Armenian (hy)	1721	Quechua (qu)	2621	Zulu (zu)
0901	Interlingua (ia)				

Κωδικός Χώρας / Περιοχής

Για λεπτομέρειες, δείτε στη σελίδα 115.

Αριθμός	Περιοχή (κωδικός)	Κωδικός	Περιοχή
0118	Αργεντινή (ar)	1325	Μαλαισία (my)
0121	Αυστραλία (au)	1324	Μεξικό (mx)
0120	Αυστρία (at)	1412	Ολλανδία (nl)
0205	Βέλγιο (be)	1426	Νέα Ζηλανδία (nz)
0218	Βραζιλία (br)	1415	Νορβηγία (no)
0301	Καναδάς (ca)	1611	Πακιστάν (pk)
0312	Χιλή (cl)	1608	Φιλιππίνες (ph)
0314	Κίνα (cn)	1620	Πορτογαλία (pt)
0411	Δανία (dk)	1821	Ρωσία (ru)
0609	Φινλανδία (fi)	1907	Σιγκαπούρη (sg)
0618	Γαλλία (fr)	0519	Ισπανία (es)
0405	Γερμανία (de)	1905	Σουηδία (se)
0811	Χονγκ Κονγκ (hk)	0308	Ελβετία (ch)
0914	Ινδία (in)	2023	Ταϊβάν (tw)
0904	Ινδονησία (id)	2008	Ταϊλάνδη (th)
0920	Ιταλία (it)	0702	Ηνωμένο Βασίλειο (gb)
1016	Ιαπωνία (jp)	2119	ΗΠΑ (us)
1118	Κορέα (kr)		

Ευρωπαϊκή Εγγύηση Sony

Αγαπητέ πελάτη,

Σας ευχαριστούμε που αγοράσατε αυτό το προϊόν της Sony. Ελπίζουμε να μείνετε ικανοποιημένοι από τη χρήση του. Στην απίθανη περίπτωση που το προϊόν σας χρειαστεί σέρβις (επισκευή) κατά τη διάρκεια της εγγύησης, παρακαλείστε να επικοινωνήσετε με το κατάστημα αγοράς ή μ' ένα μέλος του δικτύου μας εξουσιοδοτημένων σέρβις (ASN) της Ευρωπαϊκής Οικονομικής Ζώνης (ΕΟΖ) ή και άλλων χωρών που αναφέρονται σ' αυτή την εγγύηση ή στα συνοδευόμενα αυτήν φυλλάδια (Περιοχή Κάλυψης της Εγγύησης). Μπορείτε να βρείτε λεπτομέρειες για τα μέλη του δικτύου μας ASN, στους τηλεφωνικούς καταλόγους, στους καταλόγους προϊόντων μας και στις ιστοσελίδες μας.

Για να αποφύγετε κάθε περριτή ταλαιπωρία, σας συνιστούμε να διαβάσετε προσεκτικά το εγχειρίδιο χρήσης προτού να έρθετε σε επαφή με τον προμηθευτή σας ή το δίκτυο εξουσιοδοτημένων σέρβις μας.

Η Εγγύηση Σας

Η παρούσα εγγύηση ισχύει για το προϊόν της Sony που αγοράσατε, εφ' όσον κάτι τέτοιο αναφέρεται στα φυλλάδια που συνοδεύουν το προϊόν σας, υπό την προϋπόθεση ότι αγοράστηκε εντός της Περιοχής Κάλυψης της Εγγύησης.

Με την παρούσα, η Sony εγγυάται ότι το προϊόν είναι απαλλαγμένο από κάθε ελάττωμα σχετιζόμενο με τα υλικά ή την κατασκευή, για μια περίοδο ΕΝΟΣ ΕΤΟΥΣ από την ημερομηνία της αρχικής αγοράς. Η αρμόδια για να προσφέρει και εκπληρώσει την παρούσα εγγύηση εταιρεία Sony, είναι αυτή που αναφέρεται σ' αυτήν την Εγγύηση ή στο συνοδευόμενο αυτήν φυλλάδιο στη χώρα όπου επιδιώκεται η επισκευή κατά τη διάρκεια της εγγύησης.

Εάν, εντός της περιόδου εγγύησης, αποδειχθεί ελαττωματικό το προϊόν (κατά την ημερομηνία της αρχικής αγοράς) λόγω ακατάλληλων υλικών ή κατασκευής, η Sony ή ένα μέλος του δικτύου Εξουσιοδοτημένων Σέρβις ASN της Περιοχής Κάλυψης της Εγγύησης θα επισκευάσει ή θα αντικαταστήσει (κατ' επιλογή της Sony) χωρίς επιβάρυνση για εργατικά ή ανταλλακτικά, το προϊόν ή τα ελαττωματικά εξαρτήματά του, εντός εύλογου χρόνου, βάσει των όρων και συνθηκών που εκτίθενται παρακάτω. Η Sony και τα μέλη του δικτύου Εξουσιοδοτημένων Σέρβις ASN μπορούν να αντικαταστήσουν ελαττωματικά προϊόντα ή εξαρτήματα με νέα ή ανακυκλωμένα προϊόντα ή εξαρτήματα. Όλα τα προϊόντα και εξαρτήματα που έχουν αντικατασταθεί γίνονται ιδιοκτησία της Sony.

Όροι

1. Επισκευές δυνάμει της παρούσας εγγύησης θα παρέχονται μόνο εάν προσκομισθεί το πρωτότυπο τιμολόγιο ή η απόδειξη πώλησης (με την ένδειξη της ημερομηνίας αγοράς, του μοντέλου του προϊόντος και του ονόματος του εμπόρου) μαζί με το ελαττωματικό προϊόν εντός της περιόδου εγγύησης. Η Sony και τα μέλη του δικτύου Εξουσιοδοτημένων Σέρβις ASN μπορούν να αρνηθούν τη δωρεάν επισκευή κατά την περίοδο εγγυήσεως εάν δεν προσκομισθούν τα προαναφερόμενα έγγραφα ή εάν δεν προκύπτουν από αυτά η ημερομηνία αγοράς, το προϊόν ή το μοντέλο του προϊόντος ή το όνομα του εμπόρου. Η παρούσα εγγύηση δεν ισχύει εάν ο τύπος του μοντέλου ή ο σειριακός αριθμός του προϊόντος έχει αλλοιωθεί, διαγραφεί, αφαιρεθεί ή καταστεί δυσανάγνωτος.
2. Για να αποφευχθεί βλάβη ή απώλεια / διαγραφή σε αφαιρούμενα ή αποσπώμενα μέσα ή εξαρτήματα αποθήκευσης δεδομένων, οφείλετε να τα αφαιρέσετε πριν παραδώσετε το προϊόν σας για επισκευή κατά την περίοδο εγγύησης.
3. Η παρούσα εγγύηση δεν καλύπτει τα έξοδα και τους κινδύνους μεταφοράς που συνδέονται με τη μεταφορά του προϊόντος σας προς και από τη Sony ή μέλος του δικτύου ASN.
4. Η παρούσα εγγύηση δεν καλύπτει τα εξής:

- Περιοδική συντήρηση και επισκευή ή αντικατάσταση εξαρτημάτων ως αποτέλεσμα φυσιολογικής φθοράς.
- Αναλώσιμα (αυστατικά μέρη για τα οποία προβλέπεται περιοδική αντικατάσταση κατά τη διάρκεια ζωής ενός προϊόντος όπως μη επαναφορτιζόμενες μπαταρίες, φυσίγγια εκτύπωσης, γραφίδες, λάμπες, κλπ.).
- Ζημιά ή ελαττώματα που προκλήθηκαν λόγω χρήσης, λειτουργίας ή χειρισμού ασύμβατων με την κανονική ατομική ή οικιακή χρήση.
- Ζημιές ή αλλαγές στο προϊόν που προκλήθηκαν από
 - Κακή χρήση, συμπεριλαμβανομένου:
 - > του χειρισμού που επιφέρει φυσική, αισθητική ή επιφανειακή ζημιά ή αλλαγές στο προϊόν ή βλάβη σε οθόνες υγρών κρυστάλλων
 - > μη κανονική ή μη σύμφωνη με τις οδηγίες της Sony εγκατάσταση ή χρήση του προϊόντος
 - > μη συντήρηση του προϊόντος σύμφωνα με τις οδηγίες σωστής συντήρησης της Sony
 - > εγκατάσταση ή χρήση του προϊόντος με τρόπο μη σύμφωνο με τις τεχνικές προδιαγραφές και τα πρότυπα ασφαλείας που ισχύουν στη χώρα όπου έχει εγκατασταθεί και χρησιμοποιείται το προϊόν.
 - Μολύνσεις από ιούς ή χρήση του προϊόντος με λογισμικό που δεν παρέχεται με το προϊόν ή λανθασμένη εγκατάσταση του λογισμικού.
 - Την κατάσταση ή τα ελαττώματα των συστημάτων με τα οποία χρησιμοποιείται ή στα οποία ενσωματώνεται το προϊόν εκτός από άλλα προϊόντα της Sony ειδικά σχεδιασμένα για να χρησιμοποιούνται με το εν λόγω προϊόν.
 - Χρήση του προϊόντος με εξαρτήματα, περιφερειακό εξοπλισμό και άλλα προϊόντα των οποίων ο τύπος, η κατάσταση και το πρότυπο δεν συνιστώνται από τη Sony.
 - Επισκευή ή επεξεργασία επισκευή από άτομα που δεν είναι μέλη της Sony ή του δικτύου ASN.

Ρυθμίσεις ή προσαρμογές χωρίς την προηγούμενη γραπτή συγκατάθεση της Sony, στις οποίες συμπεριλαμβάνονται:

- > η αναβάθμιση του προϊόντος πέρα από τις προδιαγραφές ή τα χαρακτηριστικά που περιγράφονται του εγχειρίδιο χρήσης ή
- > οι τροποποιήσεις του προϊόντος με σκοπό να συμμορφωθεί προς εθνικές ή τοπικές τεχνικές προδιαγραφές και πρότυπα ασφαλείας που ισχύουν σε χώρες για τις οποίες το προϊόν δεν είχε σχεδιαστεί και κατασκευαστεί ειδικά.

Αμέλεια.

Ατυχήματα, πυρκαγιά, υγρά, χημικές και άλλες ουσίες, πλημμύρα, δονήσεις, υπερβολική θερμότητα, ακατάλληλο εξαρτισμό, υπέρταση, υπερβολική ή εσφαλμένη τροφοδοσία ή τάση εισόδου, ακτινοβολία, ηλεκτροστατικές εκκενώσεις συμπεριλαμβανομένου του κερανού, άλλων εξωτερικών δυνάμεων και επιδράσεων.

5. Η παρούσα εγγύηση καλύπτει μόνο τα υλικά μέρη του προϊόντος. Δεν καλύπτει το λογισμικό (είτε της Sony, είτε τρίτων κατασκευαστών) για το οποίο παρέχεται ή πρόκειται να ισχύσει μια άδεια χρήσης από τον τελικό χρήστη ή χωριστές δηλώσεις εγγύησης ή εξαιρέσεις από την εγγύηση.

Εξαιρέσεις και περιορισμοί

Με εξαίρεση των όσων αναφέρονται ανωτέρω, η Sony δεν παρέχει καμία εγγύηση (ρητή, σιωπηρή, εκ του νόμου ή άλλη) όσον αφορά την ποιότητα, την επίδοση, την ακρίβεια, την αξιοπιστία, την καταλληλότητα του προϊόντος ή του λογισμικού που παρέχεται ή συνοδεύει το προϊόν, για συγκεκριμένο σκοπό. Εάν η ισχύουσα νομοθεσία απαγορεύει πλήρως ή μερικώς την παρούσα εξαίρεση, η Sony εξαιρεί ή περιορίζει την εγγύησή της μόνο στη μέγιστη έκταση που επιτρέπει η ισχύουσα νομοθεσία. Οποιαδήποτε εγγύηση η οποία δεν εξαιρείται πλήρως (στο μέτρο που το επιτρέπει ο ισχύων νόμος) θα περιορίζεται στη διάρκεια ισχύος της παρούσας εγγύησης.

Η μοναδική υποχρέωση της Sony σύμφωνα με την παρούσα εγγύηση είναι η επισκευή ή η αντικατάσταση προϊόντων που υπόκεινται στους όρους και συνθήκες της εγγύησης. Η Sony δεν ευθύνεται για οποιαδήποτε απώλεια ή ζημιά που σχετίζεται με τα προϊόντα, το σέρβις, την παρούσα εγγύηση, συμπεριλαμβανομένων - των οικονομικών και άυλων απωλειών - του τιμήματος που καταβλήθηκε για την αγορά του προϊόντος - της απώλειας κερδών, εισοδήματος, δεδομένων, απόλαυσης ή χρήσης του προϊόντος ή οποιωνδήποτε συνδεδεμένων προϊόντων - της άμεσης, παρεμπιπτούσας ή επακόλουθης απώλειας ή ζημίας ακόμη και αν αυτή η απώλεια ή ζημιά αφορά σε:

- Μειωμένη λειτουργία ή μη λειτουργία του προϊόντος ή συνδεδεμένων προϊόντων λόγω ελαττωμάτων ή μη διαθεσιμότητας κατά την περίοδο που αυτό βρίσκεται στη Sony ή σε μέλος του δικτύου ASN, η οποία προκλήσε διακοπή διαθεσιμότητας του προϊόντος, απώλεια χρόνου χρήστη ή διακοπή της εργασίας.
- Παροχή ανακριβών πληροφοριών που ζητήθηκαν από το προϊόν ή από συνδεδεμένα προϊόντα.
- Ζημιά ή απώλεια λογισμικών προγραμμάτων ή αφαιρούμενων μέσων αποθήκευσης δεδομένων ή
- Μολύνσεις από ιούς ή άλλες αιτίες.

Τα ανωτέρω ισχύουν για απώλειες και ζημιές, που υπόκεινται σε οιοσδήποτε γενικές αρχές δικαίου, συμπεριλαμβανομένης της αμέλειας ή άλλων αδικοπραξιών, αθέτησης σύμβασης, ρητής ή σιωπηρής εγγύησης, και απόλυτης ευθύνης (ακόμα και για θέματα για τα οποία η Sony ή μέλος του δικτύου ASN έχει ειδοποιηθεί για τη δυνατότητα πρόκλησης τέτοιων ζημιών).

Στο μέτρο που η ισχύουσα νομοθεσία απαγορεύει ή περιορίζει αυτές τις εξαιρέσεις ευθύνης, η Sony εξαιρεί ή περιορίζει την ευθύνη της μόνο στη μέγιστη έκταση που της επιτρέπει η ισχύουσα νομοθεσία. Για παράδειγμα, μερικά κράτη απαγορεύουν την εξαίρεση ή τον περιορισμό ζημιών που οφείλονται σε αμέλεια, σε βαριά αμέλεια, σε εκ προθέσεως παράπτωμα, σε δόλο και παρόμοιες πράξεις. Σε καμία περίπτωση, η ευθύνη της Sony κατά την παρούσα εγγύηση, δεν υπερβαίνει την τιμή που καταβλήθηκε για την αγορά του προϊόντος, ωστόσο αν η ισχύουσα νομοθεσία επιτρέπει μόνο περιορισμούς ευθυνών υψηλότερου βαθμού, θα ισχύουν οι τελευταίοι.

Τα επιφυλασσόμενα νόμιμα δικαιώματά σας

Ο καταναλωτής έχει έναντι της Sony τα δικαιώματα που απορρέουν από την παρούσα εγγύηση, σύμφωνα με τους όρους που περιέχονται σε αυτήν, χωρίς να παραβλάπτονται τα δικαιώματά του που πηγάζουν από την ισχύουσα εθνική νομοθεσία σχετικά με την πώληση καταναλωτικών προϊόντων. Η παρούσα εγγύηση δεν θίγει τα νόμιμα δικαιώματα που ενδεχομένως να έχετε, ούτε εκείνα που δεν μπορούν να εξαιρεθούν ή να περιοριστούν, ούτε δικαιώματά σας εναντίον των προσώπων από τα οποία αγοράσατε το προϊόν. Η διεκδίκηση οποιωνδήποτε δικαιωμάτων σας εναπόκειται αποκλειστικά σε εσάς.

Sony Hellas A.E.E.

Βασ. Σοφίας 1
151 24 Μαρούσι

Τμήμα Εξυπηρέτησης Πελατών Sony

Τηλ. 801 11 92000

e-mail : cic-greece@eu.sony.com

Version 1.0 - 01.2004

**ΓΙΑ ΠΛΗΡΟΦΟΡΙΕΣ SERVICE ΠΑΡΑΚΑΛΟΥΜΕ ΕΠΙΚΟΙΝΩΝΗΣΤΕ ΣΤΟ
801 11 92000, e-mail: cic-greece@eu.sony.com**