

**SONY**

4-432-452-11(1)



SK

# Prehľad pre rýchle uvedenie do prevádzky

Inštalácia dodávaného softvéru

Používanie prehrávača “WALKMAN”

**WALKMAN**

NWZ-F804/F805/F806

© 2012 Sony Corporation

**Pri prvom použití prehrávača Walkman musíte akceptovať licenčnú zmluvu s koncovým používateľom (End User License Agreement (EULA)). Ak si chcete zmluvu prečítať neskôr znova, klepnite na tlačidlo **≡** (Menu) – [System settings] (Nastavenia systému) – **[🔍] About device** (Informácie o zariadení) – [Legal information] (Právne informácie) – [Sony EULA].**

**O návodoch na použitie**  
Okrem tohto Prehľadu pre rýchle uvedenie do prevádzky (Quick Start Guide) sa s týmto modelom dodáva aj Pomocník (Help) (dokument vo formáte HTML), ktorý obsahuje podrobný návod na použitie.  
**Pre zobrazenie na displeji prehrávača “WALKMAN”:**  
Pozri “Používanie Pomocníka (Help) v prehrávači “WALKMAN””.  
**Pre zobrazenie na monitore PC:**  
Pozri “Inštalácia dodávaného softvéru (Súčasťou je aj Pomocník (Help))”.

## Obsah balenia

Skontrolujte dodávané príslušenstvo v balení.

- “WALKMAN” (1)
- Slúchadlá (1)
- Násadky do uší pre slúchadlá (veľkosť S, L) (1)
  - Od výroby sú založené násadky veľkosti M.
- USB kábel (1)
- Držiak (1)

- Použite ho, ak pripájate prehrávač Walkman k periférnemu zariadeniu, napríklad dokovacia kolíska (nedodávaná).
- Prehľad pre rýchle uvedenie do prevádzky (tento návod)
- Softvér

Vo vstavanej pamäti Flash vášho prehrávača Walkman je uložený softvér, ktorý obsahuje nasledujúce položky. Podrobnosti o inštalácii pozri “Inštalácia dodávaného softvéru (Súčasťou je aj Pomocník (Help))”.

- Media Go
- Sprievodca používaním prehrávača WALKMAN (WALKMAN Guide) Pomocník (Help) atď.

## Operačný systém Windows

Overte si, či používate OS Windows XP (Service Pack 3 alebo novšia verzia), Windows Vista\* (Service Pack 2 alebo novšia verzia) alebo Windows 7\* (Service Pack 1 alebo novšia verzia).

\* [Compatibility mode] (Režim kompatibility) pre Windows XP nie je podporovaný.

## Čo dokáže prehrávač “WALKMAN”

Prehrávanie audio/video/obrazových súborov



Do prehrávača Walkman môžete pomocou PC prenášať audio súbory z CD disku a tiež prenášať video a obrazové súbory.

**Príjem rozhlasového vysielania v pásme FM**

Cez dodávané slúchadlá môžete počúvať rozhlasové vysielanie v pásme FM.

Používanie Internetu



Po pripojení k Wi-Fi sieti si môžete prehliadať obsah Internetu a sťahovať aplikácie.

**🔦 Rada**

- Podrobnosti o tejto funkcii alebo používaní pozri v Pomocníkovi (Help) (dokument vo formáte HTML).

## Časti a ovládacie prvky

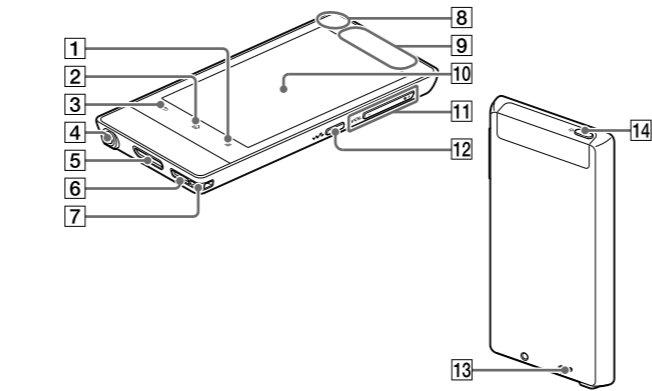

**1 Tlačidlo **≡** (Menu)**

**2 Tlačidlo **🏠** (Domov)**

**3 Tlačidlo **↶** (Späť)**

**4 Konektor pre slúchadlá**

**5 Konektor WM-PORT**

Pripojenie USB kábla (dodávaný) alebo iného príslušenstva s podporou pre WM-PORT (nedodávaný).

**6 Reproduktor**

**7 Otvor pre upevnenie popruhu**

**8 Vstavaný mikrofón**

**9 Vstavaná anténa**

Antény pre Wi-Fi, Bluetooth a GPS sú vstavané.

**10 Dotykový displej**

Dotykom (klepnutím) na ikonu, položku, ovládacie tlačidlo atď. na displeji ovládate prehrávač Walkman.

**11 Tlačidlo VOL (Hlasitosť) +/-**

**12 Tlačidlo **🌀** (Logo Walkman)**

Priame zobrazenie funkcie W.control (Ovládanie prehrávača Walkman).

**13 Tlačidlo RESET**

Stlačením tlačidla RESET pomocou vhodného špicatého predmetu resetujete prehrávač Walkman.

**14 Tlačidlo **🔌** (Napájanie)**

Zatlačenie a pridržanie: Zapnutie/vypnutie prehrávača. Stlačenie: Zapnutie/vypnutie displeja.

## Nastavenie hlasitosti (Ien pre krajiny aplikujúce legislatívu a nariadenia Európskej Únie)

Alarm (pípavý zvuk)\* a výstražné hlásenie [Check the volume level] (Overte nastavenie hlasitosti) slúžia ako upozornenie za účelom ochrany sluchu, ak nastavenie hlasitosti prvýkrát presiahne špecifikovanú úroveň. Alarm a výstražné hlásenie môžete zrušiť klepnutím na tlačidlo [OK] v dialógovom okne s upozornením.

\* Alarm (pípavý zvuk) nezaznieva, ak je pripojené Bluetooth audio zariadenie.

**Poznámka**

- Po zrušení alarmu a výstražného hlásenia môžete zvýšiť nastavenie hlasitosti nad špecifikovanú úroveň.
- Po prvom zobrazení výstražného hlásenia sa alarm a výstražné hlásenie opakujú po každých 20 hodinách čistého času, kedy je nastavenie hlasitosti nad špecifikovanú úroveň. V takomto prípade sa nastavenie hlasitosti automaticky zmení na predvolené nastavenie.
- Ak nastavenie hlasitosti presiahne špecifikovanú úroveň a vypnete prehrávač Walkman, hlasitosť sa automaticky obnoví na špecifikovanú úroveň.

## Počiatkové nastavenia

1 Pomocou dodávaného USB kábla pripojte prehrávač Walkman k zapnutému PC a nabite v prehrávači Walkman batériu.

Prehrávač Walkman sa zapne.

**Poznámka**

- Ak je počas nabíjania batérie prehrávača Walkman zobrazený veľký symbol batérie, zvyšná kapacita batérie nie je stále dostatočná pre prevádzku prehrávača Walkman. Prehrávač Walkman sa aktivuje automaticky po cca 10-minútovom nabíjaní.

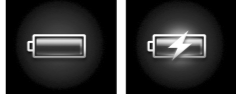

2 Ak sa zobrazí zobrazenie pre USB pripojenie, klepnite na tlačidlo **↶** (Späť), aby sa vyplo zobrazenie a vykonajte počiatkové nastavenia.

Zobrazí sa zobrazenie pre výber jazyka\*.

\* V závislosti od krajiny zakúpenia prehrávača Walkman sa zobrazenie pre výber jazyka nemusí zobraziť.

3 Zvoľte jazyk, v ktorom sa zobrazí licenčná zmluva s koncovým používateľom (End User License Agreement (EULA)).

4 Prečítajte si zmluvu a klepnite na [Agree] (Súhlasím).

Zobrazí sa zobrazenie pre počiatkové nastavenie.

5 Klepnite na **1**.



6 Zvoľte želaný jazyk.

7 Klepnite na **2**, aby ste mohli začať používať prehrávač Walkman.



8 Podľa zobrazovaných pokynov nastavte Wi-Fi pripojenie, účet Google a dátum/čas atď.

**🔦 Rada**

- Wi-Fi pripojenie a účet Google je možné nastaviť aj neskôr.

## Inštalácia dodávaného softvéru (Súčasťou je aj Pomocník (Help))

1 Pripojte prehrávač Walkman k zapnutému PC pomocou dodávaného USB kábla. USB kábel pripojte označením **🌀** nahor a overte správnosť prepojenia.

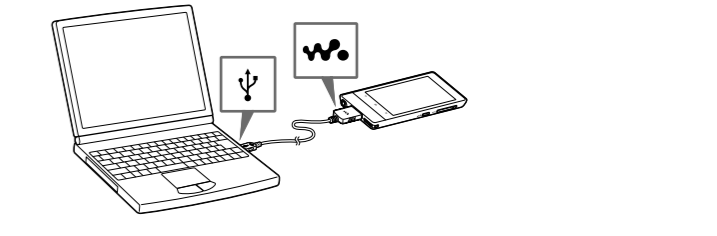

**🔦 Rada**

- Ak sa na displeji zobrazí [USB connected] (USB pripojené), klepnite na [Turn on USB storage] (Zapnúť USB pamäťové zariadenie), aby sa prehrávač Walkman sprístupnil. Ak sa uvedené zobrazenie nezobrazí, potiahnutím stavovej lišty vo vrchnej časti displeja otvorte informačný panel a klepnite na [Turn on USB storage] (Zapnúť USB pamäťové zariadenie).

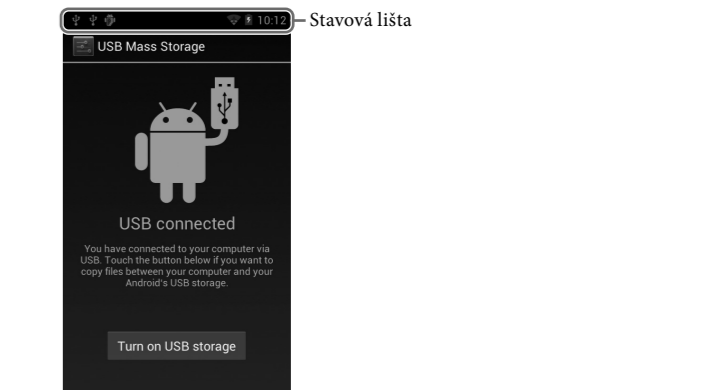

Prehrávač Walkman môžete sprístupniť z PC.

2 Zvoľte prehrávač Walkman z PC.

Kliknite na [Start] (Štart) – [Computer] (Počítač) alebo [My Computer] (Tento počítač) – [WALKMAN].

3 Dvakrát kliknite na [Setup.exe].

Zobrazí sa sprievodca inštaláciou.

**🔦 Rada**

- Po spustení súboru [Setup.exe] sa súbor [Setup.exe] uložený v priečinku [WALKMAN] v prehrávači Walkman skopíruje do vášho PC a do PC sa nainštaluje Sprievodca používaním prehrávača WALKMAN (WALKMAN Guide) a softvér Media Go.
- Ak ste zmenili typ USB pripojenia a nastavili ste iný režim než MSC, prepnite režim späť do režimu MSC klepnutím na [Connected as USB Storage] (Pripojené ako USB pamäťové zariadenie) na informačnom paneli.
- Ak sa súbor [Setup.exe] nespustí, skopírujte súbor [Setup.exe] na pracovnú plochu a potom naň dvakrát kliknite.

4 Postupujte podľa zobrazovaných pokynov.

Po ukončení sprievodcu inštaláciou sa na pracovnej ploche PC zobrazí ikona **📁** (WALKMAN Guide). Pomocníka (Help) môžete zobraziť dvojklikom na ikonu **📁** (WALKMAN Guide) a kliknutím na Pomocníka (Help).

5 Spustíte softvér Media Go.

Obsah z PC môžete prenášať do prehrávača Walkman. Podrobnosti o prenose audio súborov atď. pozri v Pomocníkovi (Help).

**🔦 Rada**

- Sprievodcu používaním prehrávača WALKMAN (WALKMAN Guide) a softvér Media Go môžete spustiť z ponuky [start] (Štart) (zobrazenej po kliknutí na [start] (Štart)).
- Dodávaný softvér môžete nainštalovať na iný PC uvedeným postupom, aj keď odstránite súbor [Setup.exe] po naformátovaní vstavanej pamäte Flash prehrávača Walkman. Skopírujte súbor [Setup.exe] a priečinnok [Install] z priečinka [Backup] v PC do prehrávača Walkman. Potom pripojte prehrávač Walkman k inému PC, do ktorého chcete nainštalovať softvér a postupujte podľa predtým uvedených pokynov od kroku 2. Cesta k priečinku [Backup]: C:\Program Files\Sony\WALKMAN Guide\NWZ-F800\Backup

(V závislosti od operačného systému (OS) vo vašom PC sa môže zobrazíť [Program Files(x86)].)

## Zapnutie/vypnutie prehrávača “WALKMAN”

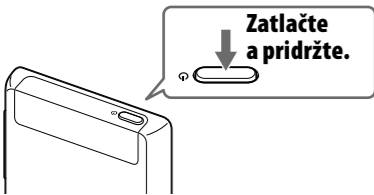

## Zapnutie/vypnutie displeja

Ak určitý čas nevykonáte žiadnu operáciu, displej sa vypne.

### 1 Stlačte tlačidlo (Napájanie).

Zobrazí sa zobrazenie pre odblokovanie.

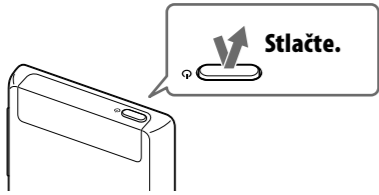

### 2 Potiahnite ikonu prstom zľava doprava.

Prehrávač Walkman sa odblokuje a zobrazí sa zobrazenie domovskej obrazovky. Ďalším stlačením tlačidla displej vypnete.

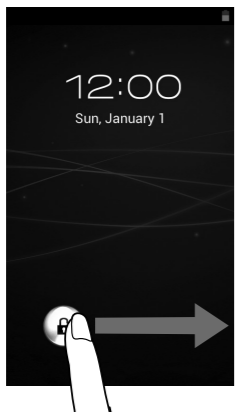

## Používanie dotykového displeja

Displej prehrávača Walkman je dotykový. Prehrávač Walkman môžete ovládať gestami, ako je klepnutie, stlačenie a rýchle potiahnutie prstom po displeji. Podrobnosti pozri v Pomocníkovi (Help) (dokument vo formáte HTML).

### Klepnutie

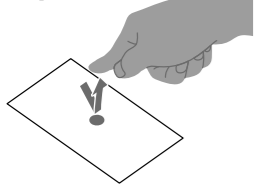

### Zatlačenie a pridržanie

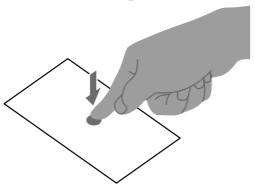

### Rýchle potiahnutie

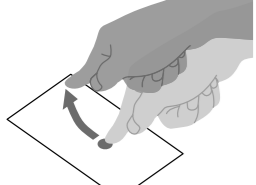

### Potiahnutie

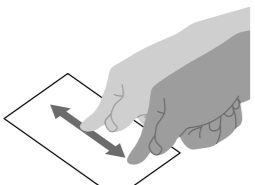

### Stiahnutie/Roztiahnutie

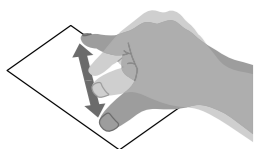

## Domovská obrazovka (Home)

Domovská obrazovka sa zobrazí po klepnutí na tlačidlo  (Domov).

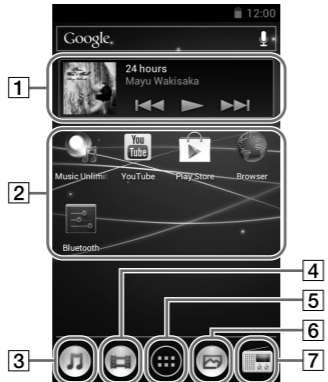

### 1 Miniaplikácia (widget) [Music player] (Audio prehrávač)

Prehrávanie hudby.

### 2 Odkaz na aplikáciu

Individuálne spustenie aplikácie.

### 3 Odkaz na [Music player] (Audio prehrávač)

Prehrávanie audio súborov prenesených pomocou softvéru Media Go alebo myšou (Drag and drop).

### 4 Odkaz na [Video player] (Video prehrávač)

Prehrávanie video súborov intuitívnymi operáciami.

### 5 Aplikácie

Zobrazenie všetkých vašich aplikácií a miniaplikácií (widgetov).

### 6 Odkaz na [Photo viewer] (Prehliadač fotografií)

Zobrazenie fotografií a prezentácií.

### 7 Odkaz na [FM radio] (FM rádio)

Zapnutie FM rádia.

## Používanie Pomocníka (Help) v prehrávači “WALKMAN”

Spustíte Pomocníka (Help) nainštalovaného v prehrávači Walkman. Pomocník (Help) určený pre zobrazenie na displeji prehrávača Walkman sa poskytuje len v niektorých jazykoch.

### 1 Klepnite na z domovskej obrazovky a potom na [Help guide] (Prehľad pomocníka).

### Rada

- Pomocníka (Help) tiež môžete zobrazovať na monitore PC po nainštalovaní dodávaného Sprievodcu používaním prehrávača WALKMAN (WALKMAN Guide) do PC.

## Riešenie problémov

Ak prehrávač Walkman nefunguje štandardne, pokúste sa vyriešiť vzniknutý problém pomocou ďalej uvedených riešení.

### 1 V časti “Riešenie problémov” (Troubleshooting) v Pomocníkovi (Help) (dokument vo formáte HTML) vyhľadajte problém a pokúste sa ho vyriešiť podľa postupu uvádzaného pri riešení problému.

Podrobnosti o pripájaní k PC pozri v tabuľke ďalej.

### 2 Pripojte Walkman k PC a nabite jeho batériu.

Po nabití batérie prehrávača sa môžu niektoré problémy odstrániť.

### 3 Stlačte RESET pomocou vhodného špicatého predmetu atď.

Pred resetovaním prehrávača Walkman skontrolujte, či sa neprehráva hudba, video atď. Potom môžete prehrávač Walkman bezpečne resetovať.





### 4 Pozri informácie o problémoch v Pomocníkovi (Help) pre používaný softvér.

### 5 Pozri informácie na niektorej z podporných zákazníckych web-stránok.

Informácie o podporných zákazníckych web-stránkach pozri “Získanie najnovších informácií”.

### 6 Ak sa nepodarilo problém odstrániť ani po vykonaní uvedeného, kontaktujte predajcu Sony.

Problém	Príčina/Riešenie
Prehrávač Walkman sa nerozpoznal ako USB pamäťové zariadenie.	<ul style="list-style-type: none"><li>USB prepojenie nie je aktívne.<ul style="list-style-type: none"><li>Potiahnutím stavovej lišty otvorte informačný panel a klepnite na [Turn on USB storage] (Zapnúť USB pamäťové zariadenie), potom na [Turn on USB storage] (Zapnúť USB pamäťové zariadenie) a na [OK].</li></ul></li><li>Je aktívované ladenie cez USB zbernicu.<ul style="list-style-type: none"><li>Keď je aktívované ladenie cez USB zbernicu, niektoré zariadenia alebo softvér nemusia rozpoznať prehrávač Walkman. Klepnite na tlačidlo  (Menu) potom na [System settings] (Nastavenia systému) –  [Developer options] (Možnosti vývojára) – [USB debugging] (Ladenie cez USB zbernicu) a zrušte zaškrtnutie políčka.</li></ul></li></ul>
PC nerozpoznal prehrávač Walkman ani pri pripojení USB káblom.	<ul style="list-style-type: none"><li>USB kábel nie je správne pripojený k USB konektoru na vašom PC.<ul style="list-style-type: none"><li>Odpojte USB kábel a potom ho opäť zapojte.</li></ul></li><li>Používajte len dodávaný USB kábel.</li><li>Používate USB hub (rozbočovač).<ul style="list-style-type: none"><li>PC nemusí rozpoznať prehrávač Walkman, ak používate USB hub (rozbočovač). Pripojte prehrávač Walkman priamo k USB konektoru na vašom PC.</li></ul></li><li>USB konektor na vašom PC pravdepodobne nefunguje.<ul style="list-style-type: none"><li>Walkman pripojte k inému USB konektoru na vašom PC.</li></ul></li><li>Ak používate prehrávač Walkman prvýkrát, alebo ak je slabá batéria, môže sa zobrazíť indikátor (symbol) batérie a prehrávač Walkman sa nebude dať používať. Nejde o poruchu. Vyčkejte cca 10 minút, až potom sa pokúste vykonať dané operácie.</li><li>Určitý čas môže trvať autentifikácia softvéru. Počkejte chvíľu.</li><li>Inštalácia softvéru zlyhala.<ul style="list-style-type: none"><li>Preinštalujte softvér pomocou inštalátora. Importované dáta sa nezmenia.</li></ul></li><li>Ak problém stále pretrváva aj po vykonaní uvedených opatrení, stlačením tlačidla RESET resetujte prehrávač Walkman.</li></ul>
Po pripojení prehrávača Walkman k PC je jeho prevádzka nespoľahlivá.	<ul style="list-style-type: none"><li>Používate USB hub (rozbočovač) alebo predĺžovací USB kábel.<ul style="list-style-type: none"><li>Ak používate USB hub (rozbočovač) alebo predĺžovací USB kábel, prevádzka prehrávača Walkman môže byť nespoľahlivá. Pripojte prehrávač Walkman priamo k USB konektoru na vašom PC.</li></ul></li></ul>
Prehrávač Walkman sa zahrieva.	<ul style="list-style-type: none"><li>Prehrávač Walkman sa môže počas nabíjania batérie zahrievať a krátko po jej nabití môže byť horúci. Prehrávač Walkman sa môže zahrievať aj pri prenose veľkého objemu dát. Určitý čas ponechajte prehrávač Walkman mimo prevádzky, aby vychladol.</li></ul>

### Inicializovanie (formátovanie) prehrávača “WALKMAN”

Vstavanú pamäť Flash prehrávača Walkman môžete naformátovať.

Po naformátovaní pamäte sa z nej odstránia všetky súbory a všetky položky v nastaveniach sa nastavia na výrobné nastavenia.

#### Poznámka

- Ak vykonáte túto funkciu, odstráni sa informácie o účte Google aj stiahnuté aplikácie.
- Ak v kroku 2 klepnete na políčko [Erase USB storage] (Vymazať USB pamäťové zariadenie) a zaškrtnete ho, nasledovné dáta sa odstráni: Audio a obrazové súbory prenesené do prehrávača Walkman. Predinštalovaný obsah. Súbor Setup.exe uložený v pamäti prehrávača Walkman určený na inštaláciu v PC. Dávajte pozor a postupujte opatrne, pretože sa predinštalovaný obsah a súbor Setup.exe znova neposkytuje. Pred inicializáciou (formátovaním) prehrávača Walkman dôrazne odporúčame takéto dáta zálohovať do PC.
- Vstavanú pamäť Flash neformátujte cez Windows Explorer. Ak formátujete vstavanú pamäť Flash, formátujete ju prostredníctvom prehrávača Walkman.

### 1 Klepnutím na tlačidlo (Domov) zobrazte domovskú obrazovku.

### 2 Klepnite na tlačidlo (Menu), potom na [System settings] (Nastavenia systému) – Backup & reset] (Zálohovanie a reset) – [Factory data reset] (Obnoviť výrobné nastavenia) – [Reset device] (Reset zariadenia).

Klepnite na políčko [Erase USB storage] (Vymazať USB pamäťové zariadenie) a zaškrtnite ho, aby sa odstránili prenesené audio, video aj obrazové súbory.

### 3 Klepnite na [Erase everything] (Odstrániť všetko).

Po inicializácii (formátovaní) sa prehrávač Walkman automaticky reštartuje.

## Bezpečnostné upozornenia

#### Používanie slúchadiel

- Dlhodobé počúvanie hudby pri vysokej hlasitosti môže poškodiť váš sluch.
- Kvôli vysokej hlasitosti počas počúvania nemusíte počuť okolité ruchy. Z dôvodu bezpečnosti na cestách nepoužívajte zariadenie počas vedenia vozidla alebo bicyklovania, kedy je nevyhnutné vnímať okolité ruchy.
- Keďže dodávané slúchadlá nie sú určené do exteriéru, zvuk zo slúchadiel sa môže šíriť do okolia. Dbajte na to, aby ste nerušili vaše okolie.

#### Licencie a obchodné značky

Pozri Pomocníka (Help) (dokument vo formáte HTML).

#### Upozornenie pre spotrebiteľov vo Francúzsku

Pri výmene slúchadiel/slúchadiel do uší ich nahrádzajte nižšie uvedeným modelom slúchadiel/slúchadiel do uší, ktorý je určený pre vaše zariadenie. MDR-EX0300E

Pri dlhodobom počúvaní hudby na osobnom audio prehrávači pri vysokej hlasitosti môže dôjsť k poškodeniu sluchu.



#### Záznam majiteľa

Typové označenie (Model No.) a výrobné číslo (Serial No.) sú vyznačené na zadnej časti zariadenia. Poznačte si ich do kolóniek uvedených nižšie.

Kedykoľvek budete kontaktovať predajcu Sony ohľadom tohto zariadenia, informujte ho o uvedených číslach/označeniach.

Model No. \_\_\_\_\_  
Serial No. \_\_\_\_\_

#### Získanie najnovších informácií

Ak máte akékoľvek otázky alebo problémy s týmto produktom, prípadne ak chcete získať informácie o kompatibilných zariadeniach, navštívte nasledujúce web-stránky.

Spotrebiteľia v USA:

<http://www.sony.com/walkmansupport>

Spotrebiteľia v Kanade:

<http://esupport.sony.com/ca/>

Spotrebiteľia v Európe:

<http://support.sony-europe.com/DNA>

Spotrebiteľia v Latinskej Amerike:

<http://www.sony-latin.com/index.crp>

Spotrebiteľia v ostatných krajinách/regiónoch:

<http://www.sony-asia.com/support>

Spotrebiteľia, ktorí si kúpili zahraničné modely:

<http://www.sony.co.jp/overseas/support/>

## SONY

<http://www.sony.net/>

Sony Corporation Printed in Czech Republic (EU)

### SK

 **Likvidácia starých elektrických a elektronických zariadení (Platí v Európskej únii a ostatných európskych krajinách so zavedeným separovaným zberom).**

Tento symbol na výrobku alebo obale znamená, že s výrobkom nemôže byť nakladané ako s domovým odpadom. Namiesto toho je potrebné ho doručiť do vyhradeného zberného miesta na recykláciu elektrozariadení. Tým, že zaistíte správne zneškodnenie, pomôžete zabrániť potenciálnemu negatívemu vplyvu na životné prostredie a ľudské zdravie, ktoré by v opačnom prípade hrozilo pri nesprávnom nakladaní s týmto výrobkom. Recyklácia materiálov pomáha uchovávať prírodné zdroje. Pre získanie ďalších podrobných informácií o recyklácii tohto výrobku kontaktujte prosím váš miestny alebo obecný úrad, miestnu službu pre zber domového odpadu alebo predajňu, kde ste výrobok zakúpili.