

SONY

Kratka navodila za hitro uporabo

Namestitev priložene programske opreme
Uporaba predvajalnika WALKMAN

NWZ-F886/F887

SL



* 4 4 7 2 6 0 8 1 1 * (1)

©2013 Sony Corporation

4-472-608-11(1)

Opomba o priročniku

Poleg kratkih navodil za hitro uporabo sta modelu priložena tudi kratka in dolga različica pomožnih navodil (Help Guide), ki vam nudijo podrobnejša navodila za uporabo.

Help Guide (kratka različica):

Kratka pomožna navodila si lahko ogledate na zaslonu računalnika. Podrobnosti si oglejte v poglavju »Namestitev programov WALKMAN Guide in Media Go (za Windows)« ali »Namestitev vodiča za pomoč, »Help« in programa Transfer (za Mac)«.

Help Guide (dolga različica):

Celotna pomožna navodila so na voljo na spletni strani. Če želite za ogled uporabiti predvajalnik Walkman, si oglejte poglavje »Uporaba pomožnih navodil za uporabo (Help Guide) na predvajalniku WALKMAN«.

http://rd1.sony.net/help/dmp/nwzf880/h_www/

Priložena oprema

Preverite, ali je priložena naslednja oprema

- WALKMAN (1)
- Slušalke (1)
- Čepki za ušesa (1 niz)
- USB kabel (1)
- Kratka navodila za hitro uporabo (ta navodila)

Opomba o operacijskem sistemu Windows

Preverite, ali uporabljate operacijski sistem Windows XP*1 (servisni paket 3 ali kasnejši), Windows Vista*2 (servisni paket 2 ali kasnejši) ali Windows 7*2 (servisni paket 1 ali kasnejši), ali Windows 8.

*1 Z izjemo 64-bitne različice OS.

*2 Ne podpira načina [Compatibility mode] operacijskega sistema Windows XP.

Pri računalnikih Mac se prepričajte, ali je operacijski sistem Mac OS X v.10.6 ali kasnejši. Drugi OS ga ne podpirajo.

Posamezni deli

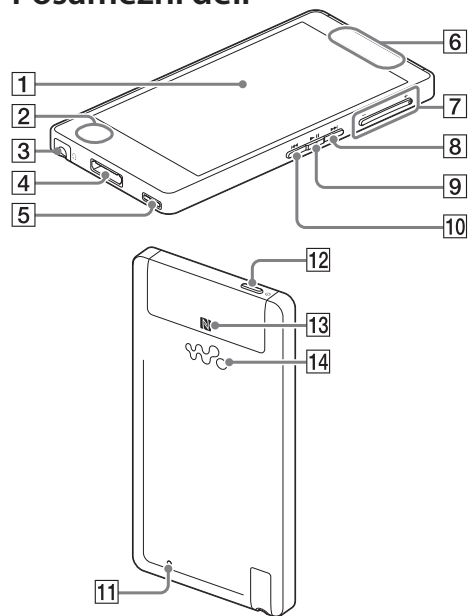

Opomba o funkciji odpravljanja šumov (Noise Canceling)

Funkcija Noise Canceling je na voljo samo, če uporabljate priložene slušalke ali slušalke s funkcijo Noise Canceling. Vašemu modelu so priložene slušalke, ki so namenjene prav predvajalniku Walkman.

1 Zaslon (na dotik)

S pritiskom na simbole, postavke, itd. na zaslonu lahko upravljate Walkman.

2 Vgrajeni mikrofonski

3 Priključek za slušalke

4 Priključek WM-PORT

Priključite priloženi USB kabel ali dodatno opremo, ki je združljiva s priključkom WM-PORT.

5 Odprtina za pas

6 Vgrajena antena

Vgrajene so Wi-Fi, Bluetooth in GPS antene.

7 Tipki VOL +/- (glasnost)

8 Tipka ►►

Preskočite na naslednji glasbeni posnetek, naslednje poglavje videa ali kader, ki se predvaja 5 minut kasneje. Če tipko pritisnete in držite, se posnetki ali videi hitro odvijajo naprej.

9 Tipka ►■

Predvajajte ali začasno ustavite glasbeni posnetek ali video.

10 Tipka ◀◀

Preskočite na predhodni glasbeni posnetek, predhodni poglavje videa ali kader, ki se je predvajal pred 5imi minutami. Če tipko pritisnete in držite, se posnetki ali videi hitro odvijajo nazaj.

11 Tipka RESET

Uporabite predmet z majhno konico itd.

12 Tipka ⏻ (vklop/izklop)

Če tipko pritisnete, lahko vklopite ali izklopite zaslon.

Če tipko pritisnete in držite, lahko predvajalnik izklopite.

Opomba

- Če pritisnete in približno 8 sekund držite tipko ⏻, se Walkman ponastavi.

13 Oznaka NFC

Z Bluetooth napravo, opremljeno s funkcijo NFC, se dotaknite te oznake.

14 Zvočnik

Nastavitev glasnosti

Opozorilni signal* in opozorilo [Check the volume level] sta namenjena zaščiti vaših ušes, ko glasnost prvič nastavite nad določen nivo. Opozorilni signal in opozorilo lahko preključite s pritiskom na tipko [OK] pri prikazu opozorila.

* Opozorilni signal se ne posreduje pri povezavi z Bluetooth avdio napravo.

Opombe

- Po preklicu opozorilnega signala in opozorila lahko glasnost nastavite nad določen nivo.
- Po začetnem opozorilu se opozorilni zvok in opozorilo ponovita vsakih 20 ur, ko je glasnost nastavljena nad določenim nivojem. V tem primeru se glasnost samodejno nastavi na začetni nivo.
- Če je glasnost nastavljena nad določenim nivojem in če izklopite predvajalnik, se glasnost samodejno ponastavi na določen nivo.

Začetne nastavitve

1 S priloženim USB kablom priključite Walkman v vklopljen računalnik in Walkman napolnite.

Predvajalnik se vklopi.

Opomba

- Če se med polnjenjem predvajalnika prikaže velik simbol baterije, to pomeni, da baterija še ni dovolj napolnjena za uporabo predvajalnika. Predvajalnik se bo samodejno vklopil, ko se bo polnil okrog 10 minut.

2 Če se prikaže zaslon USB povezave, za izhod iz zaslona pritisnite tipko ↶ (nazaj) in potem nadaljujte z začetnimi nastavitvami.

Prikaže se zaslon za izbor jezika*.

* Odvisno od države/regije nakupa predvajalnika se lahko zgodi, da se zaslon za izbor jezika ne bo prikazal.

3 Izberite želeni jezik za prikaz licenčnega dogovora.

4 Prepričajte se, ali razumete pogoje licenčnega dogovora in pritisnite na [Agree].

Prikaže se zaslon za izvedbo začetnih nastavitvev.

5 Pritisnite 1.



6 Izberite želeni jezik.

7 Za uporabo predvajalnika pritisnite 2.

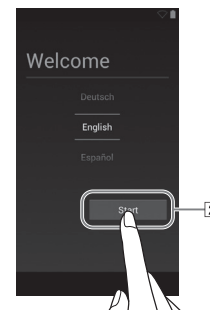

8 Sledite navodilom na zaslonu in nastavite povezavo z brezžično dostopno točko, račun za Google™ in datum/uro itd.

Nasvet

- Povezavo z brezžično dostopno točko in račun za Google lahko nastavite tudi kasneje.

Namestitev programov WALKMAN Guide in Media Go (za Windows)

1 S priloženim USB kablom priključite WALKMAN na delujoči računalnik. Priključite USB kabel z oznako W obrnjeno navzgor in se prepričajte, ali je priključitev trdna.

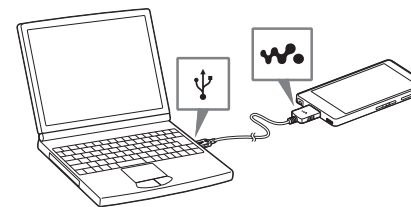

Nasveti

- Če se na zaslonu prikaže napis [USB connected], z dotikom napisa [Turn on USB storage] povežite Walkman.
- Če se naslednji zaslon ne prikaže, potegnite po statusnem pasu na zgornjem delu zaslona in se dotaknite napisa [Turn on USB storage] na zaslonu z obvestili.

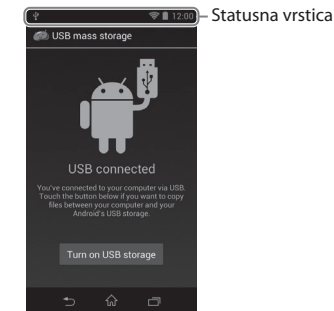

- Dostop do Walkmana je mogoč tudi prek računalnika.

2 Na računalniku izberite naslednje:

- Windows 7 ali kasnejši: Izberite [Start] – [Computer] ali [My Computer] – [WALKMAN] – [FOR_WINDOWS].
- Windows 8: Izberite [Desktop] v [Start screen], da se odpre [File Explorer]. V seznamu [Computer] izberite [WALKMAN] – [FOR_WINDOWS].

3 Dvokliknite [Setup.exe].

Prikaže se namestitveni čarovnik.

Nasveti

- Ko opravite postopek [Setup.exe], se datoteka [Setup.exe], ki je shranjena v mapi [FOR_WINDOWS] predvajalnika, prekopi na računalnik in na računalnik se namestita programa WALKMAN Guide in Media Go.
- Če ste vrsto USB povezave spremenite in izbrali drug način in ne MSC, spremenite način nazaj na MSC s pritiskom na [Connected as USB Storage] na zaslonu z obvestili.
- Če se [Setup.exe] ne zažene, kopirajte datoteko [Setup.exe] na namizje in nato jo dvokliknite.

4 Sledite navodilom na zaslonu.

Ko namestitveni čarovnik dokonča postopek, se na namizju računalnika prikažeta bližnjici za programa WALKMAN Guide in Media Go. Vodič za pomoč (Help Guide) je vključen v program WALKMAN Guide.

Namestitev vodiča za pomoč, Help in programa Content Transfer (za Mac)

1 S priloženim USB kablom priključite WALKMAN na delujoči računalnik.

2 Na računalniku izberite [WALKMAN] na stranski vrstici iskalnika (Finder), nato odprite mapo [FOR_MAC].

3 Dvokliknite simbol namestitvenika za želeni program:

Za namestitev vodiča za pomoč: [Help_Guide_Installer_for_Mac]
Za namestitev programa Content Transfer: [ContentTransfer.pkg]

4 Sledite navodilom na zaslonu.

Ko se namestitev konča, se na namizju računalnika prikaže bližnjica za nameščen program (Help Guide ali Content Transfer).

Nasvet

- Preden poskušate izbrisati program s predvajalnika, po potrebi ustvarite varnostno kopijo mape [FOR_MAC] na računalniku Mac.

Vklop/izklop predvajalnika

Če predvajalnika dlje časa ne boste uporabljali, ga izklopite

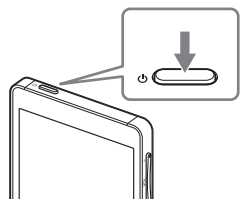

1 S tipko vklopite Walkman. Pritisnite in držite tipko , da se Walkman izklopi.

2 Ko izklapljate Walkman, se dotaknite [Power off] – [OK].

Vklop/izklop zaslona

Če določen čas ne izvedete nobenega postopka, se bo zaslon samodejno izklopil.

1 Pritisnite tipko .

Prikaže se zaslon za odklepanje.

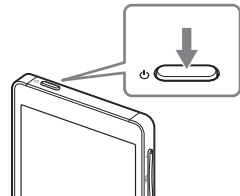

2 Tipko s prstom premaknite od leve proti desni.

Predvajalnik se odklene in prikaže se začetni zaslon. Za izklop zaslona ponovno pritisnite tipko.

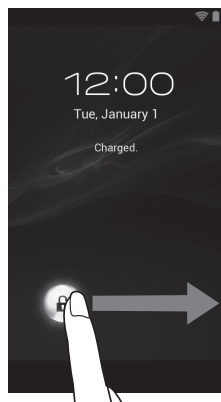

Uporaba zaslona na dotik

Zaslon predvajalnika WALKMAN je občutljiv na dotik. Predvajalnik WALKMAN lahko upravljate s pritiskom, s premikanjem prsta, z vlečenjem prsta po zaslonu. Več o tem lahko najdete v pomožnih navodilih, Help Guide.



Začetni zaslon

Začetni zaslon lahko prikažete s pritiskom na tipko .

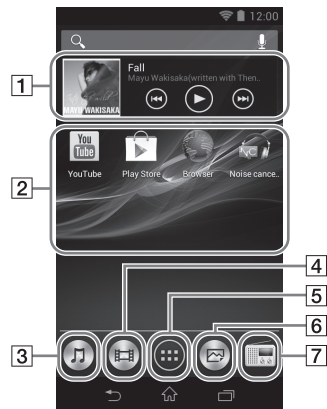

1 Postavka [Music player]

Predvajanje glasbe.

2 Bližnjica do aplikacij

Zagon aplikacij.

3 Bližnjica do [Music player]

Predvajanje glasbenih datotek, ki ste jih prenesli s programom Media Go ali s funkcijo »povleci in spusti«.

4 Bližnjica do [Video player]

Predvajanje video datotek.

5 Aplikacije (Apps)

Zagon zaslona za aplikacije.

6 Bližnjica do [Photo viewer]

Prikaz fotografij in diaproyekcij.

7 Bližnjica do [FM radio]

Zagon FM radijskega sprejemnika.

Uporaba pomožnih navodil za uporabo (Help Guide) na predvajalniku

Ko vzpostavite povezavo z Internetom, si lahko na vašem predvajalniku ogledate celotno različico pomožnih navodil (Help Guide) na spletu.

1 Pritisnite simbol na začetnem zaslonu in potem pritisnite [Help Guide].

Nasveta

- Pomožna navodila za uporabo (Help Guide), nameščena na računalniku, so skrajšana različica navodil.
- Celotna različica navodil vam je na voljo z uporabo različnih naprav (npr. računalnik) na naslednji spletni strani ali z uporabo kode QR.
http://rd1.sony.net/help/dmp/nwzf880/h_ww/



Odpravljanje težav

Če predvajalnik ne deluje pravilno, za rešitev težave izvedite naslednje.

1 Poiščite težavo v »Odpravljanju težav« v vodiču za pomoč (Help) (HTLM datoteka) in izvedite navedeno rešitev.

Več informacij o priključitvi predvajalnika na računalnik najdete v spodnji tabeli.

2 Za polnjenje baterije predvajalnik priključite na računalnik.

Nekatere težave boste lahko rešili že s polnjenjem baterije.

3 Pritisnite in približno 8 sekund držite tipko ali s koničastim predmetom (sponka, kemični svinčnik, ipd.) pritisnite tipko RESET.

Pred ponastavitvijo predvajalnika ne predvajajte skladb ali videoposnetkov. Potem lahko varno ponastavite predvajalnik.

4 Preverite informacije, ki so o težavi navedene v pomoči posameznega programa.

5 Dodatne informacije o težavi lahko najdete tudi na straneh za podporo uporabnikom.

Za več informacij o spletnih straneh za podporo uporabnikom glejte »Najnovije informacije«.

6 V kolikor z navedenimi rešitvami ni mogoče odpraviti težave se o tem posvetujte z vašim prodajalcem opreme Sony.

Težava	Vzrok/rešitev
Računalnik ne prepozna predvajalnika Walkman.	<ul style="list-style-type: none">• Če je baterija prazna, jo napolnite.• Če prvič uporabljate predvajalnik ali če ga dlje časa niste uporabljali, utegne trajati nekaj minut, preden ga računalnik prepozna. Po 10 minutah preverite ali ga je računalnik prepoznal.• Prepričajte se, da je USB kabel pravilno in varno priključen v računalnik.• Uporabljajte priloženi USB kabel.• Če predvajalnik priključite prek USB vrat, predvajalnik morda ne bo deloval. Priključite ga neposredno v USB priključek na vašem računalniku.• Prepričajte se, da USB povezava ni prekinjena. Če je Walkman nastavljen na način MSC, potegnite po statusnem pasu, nato se dotaknite napisa [Turn on USB storage] na zaslonu z obvestili in nato še napisa [Turn on USB storage] in [ON].• Nekatere naprave in programi morda ne bodo prepoznale predvajalnika, če je vklopljena funkcija iskanja napak USB povezave. Dotaknite se simbola , nato [Settings] – [Developer options] – [USB debugging] in odstranite kljukico v okvirčku.• Če z zgornjimi postopki ne odpravite napake, pritisnite in približno 8 sekund držite tipko ali s koničastim predmetom (sponka, kemični svinčnik, ipd.) pritisnite na tipko RESET in ponastavite Walkman, nato ponovno preizkustite USB povezavo.
Predvajalnik med povezavo z računalnikom postane nestabilen.	<ul style="list-style-type: none">• Predvajalnik utegne biti nestabilen, če uporabljate USB vmesnik ali USB podaljševalni kabel. Priključite Walkman neposredno v USB vrata na računalniku.
Walkman se je segrel.	<ul style="list-style-type: none">• Predvajalnik se segreje pri polnjenju baterije. Predvajalnik se lahko začasno segreje tudi pri prenosu velike količine podatkov. Postavite ga na stran in počakajte nekaj minut, da se ponovno ohladi.

Tehnični podatki

Čas zagona po izpraznitvi baterije

Približno 10 minut

Temperatura, primerna za uporabo baterije

5 °C do 35 °C

Varnostna opozorila

Pred prvo uporabo predvajalnika Walkman morate sprejeti pogoje licenčnega dogovora. Če jih želite prebrati kasneje, se dotaknite simbola – [Settings] – [About device] – [Legal information] – [Sony EULA].

Informacije o zakonih in blagovnih znamkah

Google, Android in druge oznake so blagovne znamke družbe Google Inc.

Robot Android je prevzet in izpeljan iz dela, ki ga je ustvarila družba Google in ga daje na razpolago v skladu s pogoji v licenci »Creative Commons 3.0 Attribution«.

Informacije o zakonih in blagovnih znamkah si oglejte v poglavju »Pomembne informacije« v priloženem programu. Če želite prebrati informacije, je program potrebno namestiti na računalnik.

Opombe o slušalkah

- Pri poslušanju preko slušalk pri previsoki stopnji glasnosti lahko pride do poškodb sluha.
- Pri visoki glasnosti ne boste slišali zvoka okolice. Slušalk ne smete uporabljati med vožnjo z avtomobilom ali kolesarjenjem.
- Priložene slušalke so slušalke odprtega tipa. Zvok se posreduje skozi slušalke v okolico. Pri poslušanju s slušalkami bodite pozorni, da ne motite ljudi okrog sebe.

Opomba o slušalkah za v uho

Ušesni čepki zaprejo vaše uho. Upošteвайте, da v primeru močnega pritiska na čepke ali če čepke na hitro potegneta iz ušes, obstaja nevarnost poškodbe. Po uporabi čepke nežno izvlcite iz ušes.

Najnovije informacije

Najnovije informacije o tem izdelku lahko najdete na naslednji spletni strani:

Za uporabnike v Evropi:

<http://support.sony-europe.com/dna/wm/>