

# SONY®

**Portatif Sabit Diskli Audi  
Player**

# Network Walkman

Çalıştırma Talimatları

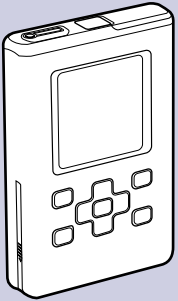

**WALKMAN**  
**Atrac3plus**  
**MP3**

**NW-HD5/NW-HD5H**

“WALKMAN” Sony Corporation’ın Kulaklıklılı Stereo ürünlerini temsil eden tescilli bir markasıdır. **WALKMAN** Sony Corporation’ın ticari markasıdır.

İçindekiler

İndeks

► **Başlangıç**

11

► **Ses Verilerinin Cihazınıza  
Aktarılması**

19

► **Müzik Çalma**

29

► **Diğer İşlevler**

51

► **Sorun giderme**

65

► **Ek Bilgiler**

79

## Üretici Notu

Ürünün modeli ve seri numaraları MP3 çaların altında bulunmaktadır. Aşağıda belirtilen yerde bulunan seri numarasını kaydedin. Bu ürünle ilgili Sony bayisini her aradığınızda bu numaraları belirtin.

Model No. NW-HD5

Seri No. \_\_\_\_\_

## UYARI

**Yangın ve elektrik çarpması tehlikesinden korunmak için cihazı yağmura ve neme maruz bırakmayın.**

Cihazı, kitaplık veya dolap gibi kapalı bir alana monte etmeyin.

Yangın çıkmasından sakınmak için, cihazın havalandırma bölümünü gazete kağıdı, masa örtüsü, perde, v.b. ile kapatmayın. Ayrıca, cihazın üzerine yanar vaziyette mum koymayın.

Yangın ve elektrik çarpması tehlikelerinden sakınmak için cihazın üzerine vazo gibi içerisinde sıvı bulunan nesnelere koymayın.

## ABD'deki müşteriler için

### BİLGİ:

Bu cihaz test edilmiş ve bir B Sınıfı dijital cihaz için belirlenen FCC Kurallarının 15. Kısımında belirtilen limitlere uygun bulunmuştur. Bu limitler ikamete ayrılmış bölgelerde kurulması durumunda zararlı düzeydeki girişime karşı makul düzeyde bir koruma sağlaması için tasarlanmıştır. Bu cihaz, radyo frekans enerjisi oluşturmakta, üretmekte ve yaymaktadır ve verilen talimatlara uygun olarak kurulmaması ve kullanılmaması durumunda telsiz iletişimiyle ilgili zararlı parazitlere sebep olabilir. Bununla birlikte, belirli bir şekilde kurulması durumunda bu parazitin ortaya çıkmayacağına dair herhangi bir garanti mevcut değildir. Eğer bu cihaz, cihazı açıp kapatmak suretiyle belirlenebilecek olan radyo veya televizyon sinyal alımıyla ilgili zararlı düzeyde bir parazite sebep olursa, kullanıcı bu paraziti düzeltmek için aşağıdaki önlemlerin birini veya birkaçını almalıdır:

- Alıcı antenin yönünü veya yerini değiştirin.
- Cihaz ve alıcı arasındaki mesafeyi artırın.

Devam ediyor ↓

- Cihazı, devre sisteminde alıcının bağlı olduğu prizden haricindeki bir prize takın.
- Yardım için bayinize veya deneyimli bir radyo/televizyon teknisyenine danışın.

Dikkat: Bu kılavuzda açıkça belirtilerek onaylanmamış herhangi bir değişim veya modifikasyon, bu cihazı kullanma yetkinizi geçersiz hale getirecektir.

**Bu ürün hakkında sorularınız varsa:**

**[www.sony.com/walkmansupport](http://www.sony.com/walkmansupport) adresini ziyaret edin.**

**İrtibat:**

**1-(866)-456-7669 nolu telefonda hizmet veren Sony Müşteri Hizmetleri Merkezi**

**Yazışma Adresi:**

**Sony Customer Information Services Center  
12451 Gateway Blvd.,  
Fort Myers, FL 33913**

**Sadece NW-HD5 Modeli**

#### **Uygunluk Bildirimi**

Ticari Ünvanı: SONY  
Model No.: NW-HD5  
Sorumlu Taraf: Sony Electronics Inc.  
Adres: 16450 W. Bernardo Dr,  
San Diego, CA 92127  
ABD  
Telefon Numarası: 858-942-2230

Bu cihaz FCC Kuralları Bölüm 15'e uygundur. Cihazın çalışması aşağıdaki koşullara tabidir: (1) Bu cihaz zararlı düzeyde parazite sebep olmayabilir ve (2) bu cihaz alınan bütün parazitleri kabul etmelidir; bunlara istenmeyen çalıştırmalara neden olabilecek parazitler de dahildir.

Devam ediyor ↓

## ABD ve Kanada'daki müşteriler için LİTYUM-İYON PİLLERİN GERİ DÖNÜŞÜMÜ

Lityum-iyon piller geri dönüştürülebilir.  
Kullanılmış durumdaki şarjlı pillerinizi en yakınzdaki toplama veya geri dönüşüm alanına götürerek çevremizin korunmasına katkıda bulunabilirsiniz.



Şarjlı pillerin geri dönüşümüyle ilgili daha fazla bilgi edinmek için 1-800-822-8837 nolu ücretsiz telefonu arayın veya <http://www.rbcrc.org/> adresini ziyaret edin.

**Dikkat:** Zarar görmüş veya akan Lityum-İyon pillerin kullanmayın.

### Eskiyen Elektrikli & Elektronik Cihazın Atılması (Avrupa Birliği ve diğer Avrupa ülkelerinde ayrı toplama sistemleriyle uygulanabilir)



Ürün veya ambalajının üzerindeki bu sembol bu ürünün evsel atık olarak işlem görmeyeceğini göstermektedir. Bunun yerine ürün, elektrikli ve elektronik cihazların geri dönüşümü için ayrılmış ilgili toplama noktalarına teslim edilecektir. Bu ürünün doğru şekilde imha edilmesini sağlayarak çevre ve insan sağlığı konusunda bu ürüne ilişkin uygun olmayan atık işleme işlemleri nedeniyle doğabilecek potansiyel olumsuz sonuçların önlenmesine yardımcı olacaksınız. Malzemelerin geri dönüşümü doğal kaynakların korunmasına yardımcı olacaktır. Bu ürünün geri dönüşümü hakkında ayrıntılı bilgi için, lütfen yerel şehir büronuzla, evsel atık imha servisi ile veya ürünü satın aldığınız mağaza ile irtibata geçin.

Kullanılabilir aksesuarlar: Kulaklıklar

### Rusya'da bulunan müşteriler için

#### Для покупателей в России



Этот знак относится только к адаптеру переменного тока.

Портативный плеер со встроенным жёстким диском

Произведено в Малайзии

Изготовитель: Сони Корпорейшн

Адрес: 6-7-35 Киташинагава, Шинагава-ку,  
Токио 141-0001, Япония

İçindekiler.....	5
Kullanıcılar İçin Uyarı.....	7
İkazlar.....	9
Güvenlik için.....	9
Kurulum için.....	9
Cihazın içerisinde üretilen ısı için.....	9
Kulaklıklarla ilgili.....	9

## Başlangıç

Cihazla Birlikte Verilen Aksesuarların Kontrol Edilmesi.....	11
Parçalar ve Kumandalar Kılavuzu.....	12
Bir Güç Kaynağının Hazırlanması.....	13
Pildekalan gücün kontrol edilmesi.....	15
SonicStage Programının Bilgisayarınıza Yüklenmesi.....	16
Gerekli sistemin hazırlanması.....	16
SonicStage Programının Yüklenmesi.....	17

## Ses Verilerinin Cihazınıza Aktarılması

Ses Verilerinizin Bilgisayarınıza Gönderilmesi.....	19
SonicStage Programı Kullanılarak Parçaların Yönetilmesi.....	22
Çalma listesi düzenleme.....	22
Ses Verilerinin Cihazınıza Aktarılması.....	24
Ses Verilerinin Bilgisayarınıza Aktarılması.....	27

## Müzik Çalma

Playback.....	29
Kumandaların kilitlenmesi (HOLD).....	31
Basit playback işlemleri (Çalma, durdurma, arama).....	31
Ekran üzerindeki bilgilerin kontrol edilmesi.....	32
Çalınacak Parçaların Seçilmesi (Sanatçı, Albüm, Tür, vs.).....	33
Find ekranının klasör yapısı hakkında.....	35

Parçaların “New Tracks” arasından Seçilmesi .....	36
Şarkının ilk harfine göre şarkı seçme (Baş Harfe Göre Arama).....	36
Parçaların “Playlist” üzerinden seçilmesi .....	38
Cihazdaki Yer İmlerinin Düzenlenmesi .....	39
Parçanın Yer İmine Kaydedilmesi (Yer İmi parça çalma). 39	
Yer İmindeki şarkı sırasının Yeniden Düzenlenmesi.....	40
Yerimli parçaların silinmesi .....	42
Yer imi simgesinin değiştirilmesi.....	44
Playback Seçeneklerinin Değiştirilmesi (Play Mode (Çalma Modu)).....	45
Playback seçenekleri (Çalma Modu).....	47
Parçaların seçili arama kategorisinde çalınması (Çalma birimi) .....	47
Parçaların tekrar çalması (Tekrar çalma).....	49

## Diğer İşlevler

Ses Kalitesi ve Ayarlarının Değiştirilmesi .....	51
Ses kalitesi ve ekranlar için kurulum öğeleri .....	52
Ses kalitesinin kişiselleştirilmesi (6-Band Equalizer – Custom).....	55
Tiz ve bas vurgusunun ayarlanması (Digital Sound Preset) ....	56
Diğer Aygıtlara Bağlanma.....	58
Ses Dosyaları Dışındaki Verilerin Kaydedilmesi .....	59
Fabrika Ayarlarına Geri Dönülmesi .....	60
Sabit Diskin Başlatılması.....	62
SonicStage’in Kaldırılması.....	64

## Sorun giderme

Sorun giderme .....	65
SonicStage Programı Yardımının Kullanılması .....	73
Hata Mesajları .....	75

## Additional Information

Teknik Özellikler .....	79
İndeks .....	81

## Kullanıcılar İçin Uyarı

### Ürünle birlikte verilen yazılımla ilgili

- Telif yasaları, telif hakkı sahibinin izni olmaksızın yazılımın veya ona eşlik eden kılavuzun tümüyle veya kısmen kopyalanmasını veya kiralınmasını yasaklamaktadır.
- Üçüncü şahıslar tarafından öne sürülen iddialar da dahil olmak üzere bu cihazla birlikte verilen yazılımın kullanımı sebebiyle ortaya çıkan herhangi bir mali zarar veya kar kaybından dolayı SONY hiçbir suretle sorumlu tutulamaz.
- Hatalı üretim sonucunda bu yazılımla ilgili herhangi bir sorunla karşılaşıldığı takdirde, SONY o ürünü değiştirecektir. Bununla birlikte SONY başka herhangi bir sorumluluk taşımaz.
- Bu cihazla birlikte verilen yazılım bu amaçla tasarlanmış olanların haricindeki donanımlarla birlikte kullanılamaz.
- Lütfen kaliteyi daha da artırmaya dönük sürmekte olan çabalar sebebiyle, yazılımın teknik özelliklerinin önceden bildirilmeksizin değiştirilebileceğini unutmayın.
- Bu cihazın, cihazla birlikte verilen yazılımın haricinde bir yazılımla kullanılması garanti kapsamında değildir.
- SonicStage yazılımındaki dilleri görüntüleme yeteneği PC'nizde yüklü olan İşletim Sisteminize bağlı olacaktır. Daha iyi sonuçlar elde etmek için, lütfen yüklenen İşletim Sistemi'nin görüntülemek istediğiniz dille uyumlu olmasını sağlayın.
  - SonicStage yazılımınızda tüm dillerin düzgün şekilde görüntüleneceği garanti edilmemektedir.
  - Kullanıcı tarafından oluşturulmuş karakterler ile bazı özel karakterler görüntülenemeyebilir.
- Metnin ve karakterlerin türüne bağlı olmak üzere, SonicStage üzerinde gösterilen metin cihaz üzerinde tam olarak gösterilmeyebilir. Bunun sebebi:
  - Bağlı olan cihazın kapasitesi.
  - Cihazın normal olarak işlev göstermemesi olabilir.
- Bu kılavuzda yer alan açıklamalar temel Windows işlemlerini bildiğiniz varsayılarak yapılmıştır.  
Bilgisayarınızdaki ve işletim sisteminizdeki kullanımı ile ilgili ayrıntılı bilgi için, lütfen ilgili kılavuzlara başvurun.

Program © 2001, 2002, 2003, 2004, 2005 Sony Corporation  
Dokümantasyon © 2005 Sony Corporation

Devam ediyor ↓

- SonicStage ve SonicStage logosu Sony Corporation'ın ticari markaları veya tescilli markalarıdır.
- OpenMG, ATRAC, ATRAC3, ATRAC3plus ve bunların logoları Sony Corporation'ın ticari markalarıdır.
- Microsoft, Windows, Windows NT ve Windows Media, Microsoft Corporation'ın ABD ve/veya diğer ülkelerdeki ticari markaları veya tescilli markalarıdır.
- IBM ve PC/AT, International Business Machines Corporation'ın tescilli markalarıdır.
- Macintosh, Apple Computer, Inc'in ABD ve/veya diğer ülkelerdeki bir tescilli markasıdır.
- Pentium, Intel Corporation'ın ticari bir markası veya tescilli bir markasıdır.
- Adobe ve Adobe Reader, Adobe Systems Incorporated'in ABD ve/veya diğer ülkelerdeki ticari markaları veya tescilli markalarıdır.
- ABD ve yabancı ülkelerdeki patentler Dolby Laboratories tarafından tescillenmişlerdir.
- MPEG Layer-3 ses kodlama teknolojisi ve patentleri Fraunhofer IIS and Thomson lisanslıdır.
- Diğer tüm ticari markalar veya tescilli markalar ayrı ayrı sahiplerinin ticari markaları veya tescilli markalarıdır.
- Bu kılavuzda, ™ ve ® işaretleri özel olarak belirtilmemişlerdir.
- CD ve müzikle ilgili veriler Gracenote, Inc., copyright © 2000-2004 Gracenote'dan alınmıştır.

Gracenote CDDB® İstemci Yazılımı, telif hakkı 2000-2004 Gracenote. Bu ürün veya hizmet aşağıda belirtilen ABD Patentlerinin veya yayınlanan veya askıda olan diğer patentlerin birini veya birkaçını kullanıyor olabilir. Bu patentler: #5,987,525; #6,061,680; #6,154,773, #6,161,132, #6,230,192, #6,230,207, #6,240,459, #6,330,593 olup diğer patentler çıkarılmış veya beklemededir. Cihazla birlikte verilen hizmetler ve/veya cihaz 6,304,523 no'lu Patent ile aşağıda yer alan Open Globe, Inc. Untied States şirketinin lisansı altında üretilmektedir.

Gracenote Gracenote'un tescilli bir ticari markasıdır. Gracenote logosu ve logo şekli ile "Powered by Gracenote" logosu Gracenote'un tescilli markalarıdır.

Bu Sony ürününü satın aldığımız için teşekkür ederiz. Network Walkman cihazına, hemen deneyebilmeniz için önceden örnek ses verileri yüklenmiştir. Önceden yüklenmiş örnek ses verisi sadece deneme dinlemesi amaçlıdır, bu nedenle ses verisini bilgisayarınıza aktaramazsınız. Bu ses verisini SonicStage3.1'i kullanarak silin. Bulduğunuz bölgeye bağlı olarak, örnek ses verisi cihazınıza önceden yüklenmemiş olabilir.



## Güvenlik için

- Cihazın DC-IN girişine herhangi bir yabancı cisim sokmayın.
- Cihazınızın terminallerinin diğer metal cisimlerle kısa devre yapmadığından emin olun.

## Kurulum için

- Bu cihazı aşırı ışığa, ısıya, neme ve titreşime maruz kalabileceği yerlerde kullanmayın.
- Bu cihazı AC güç adaptörü ile birlikte kullanıldığında herhangi bir şeyin içerisine sarmayın. Cihazın içerisinde üretilen ısı arızaya veya hasara yol açabilir.

## Cihazın içerisinde üretilen ısı için

Cihaz çok uzun süre kullanıldığında şarj edilirken fazla ısı oluşturabilir.

## Kulaklıklarla ilgili

### Yol güvenliği

Kulaklıkları araç kullanırken, bisiklet sürerken veya herhangi bir motorlu aracı çalıştırırken kullanmayın. Bu durum bir trafik kazasına yol açabilir ve bazı ülkelerde yasa dışıdır. Yaya geçitlerinden geçerken yüksek sesli müzik dinlenmesi de olası tehlikelere yol açabilir. Potansiyel olarak tehlikeli durumlarda aşırı dikkatli davranmalı veya cihazı kapatmalısınız.

### Kulakta oluşabilecek hasarın önlenmesi

Kulaklıkları aşırı yüksek sesle kullanmaktan kaçının. Duyma uzmanları, yüksek sesli veya çok uzun süreli dinlemeleri önermemektedir. Kulaklarınızda bir çınlama sesi duyarsanız, ses şiddetini azaltın veya kullanmayı sonlandırın.

### Başkalarına yönelik dikkat

Ses şiddetini makul bir düzeyde tutun. Böyle yapmanız dış sesleri duymanızı ve etrafınızdaki insanlara karşı duyarlı olmanızı sağlayacaktır.

### Uyarı

Bu cihazı kullanırken bir kıvılcımlanma görürseniz, derhal kulaklıkları çıkarın.

- Cihazının dışını suyla veya yumuşak bir deterjan solüsyonuyla hafifçe ıslatılmış yumuşak bir bez kullanarak temizleyin.
- Kulaklık fişini düzenli olarak temizleyin.

**Notlar**

- Cihazınızın dış kaplamasına zarar verebileceği için, herhangi bir türden aşındırıcı bez, ağartıcı toz, alkol veya benzen gibi çözücüler kullanmayın.
- Konektörün yanındaki boşluktan cihazınıza su girmemesine özen gösterin.

Cihazla ilgili herhangi bir sorunuz veya sorunuz olduğunda, en yakınzdaki Sony bayisine danışın.

**NOTLAR**

- Kaydedilen müzik sadece kişisel kullanım ile sınırlıdır. Müziğin bu sınırlar dışında kullanımı telif hakkı sahiplerinden izin alınmasını gerektirmektedir.
- Sony, cihaz veya bilgisayarın sebep olduğu sorunlar sebebiyle oluşacak eksik kaydetme/indirme işlemleri veya verilerin zarar görmesinden sorumlu değildir.

# Cihazla Birlikte Verilen Aksesuarların Kontrol Edilmesi

- Kulaklıklar (1)



- Cihazla birlikte verilen USB kablosu (1)

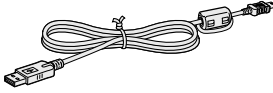

- AC güç adaptörü (1)

- Taşıma kılıfı (1)
- CD-ROM (1)\*  
(SonicStage yazılımı, Çalıştırma Talimatlarının PDF belgesi)
- Hızlı Başlangıç Kılavuzu (1)

\*Bu CD-ROM'u bir audio CD çalarda kullanmayın.  
(Şarj edilebilir pil cihazınıza önceden takılmıştır).

## ABD'deki müşteriler için

Bu cihazla birlikte verilen AC güç adaptörü tamir edilebilmeye yönelik olarak üretilmemiştir. AC güç adaptörü garanti süresi içerisinde üretim amacına yönelik işlevlerini yerine getiremiyorsa, adaptör değiştirilmek üzere en yakındaki Sony Müşteri Hizmetleri Merkezi veya Sony Yetkili Tamir Merkezine götürülmelidir veya bu sorun garanti süresi dolduktan sonra meydana gelirse adaptör atılmalıdır.

### Notlar

Bu cihazı kullanırken, dış kabının hasar görmemesi veya cihazın arızalanmasına sebep olmaması için aşağıda belirtilen tedbirleri uygulamayı unutmayın.

- Cihaz arka cebinizdeyken oturmamaya dikkat edin.



- Cihazı kulaklık kordonu etrafına sarılmış şekilde bir çanta içerisine ve şiddetli darbelere maruz kalabileceği bir çanta içerisine koymadığınızdan emin olun.

# Parçalar ve Kumandalar Kılavuzu

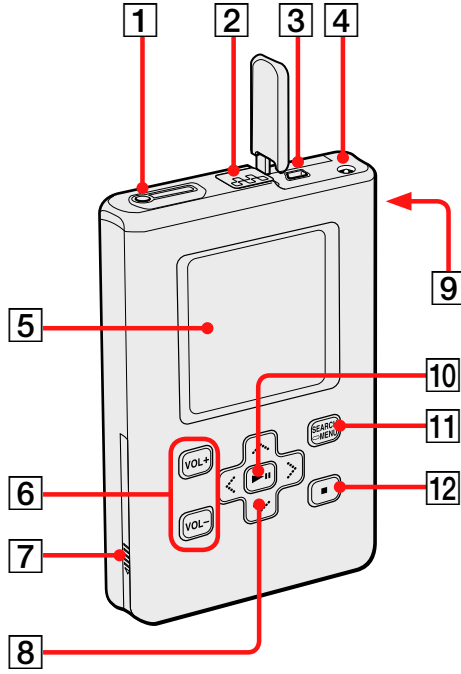

- 1 (kulaklıklar)/LINE OUT girişi (☞ sayfa 29)
- 2 HOLD düğmesi (☞ sayfa 31)
- 3 USB konektörü (☞ sayfa 24)
- 4 DC IN girişi (☞ sayfa 13, 24)
- 5 MP3 Çalar ekranı (☞ sayfa 32)
- 6 VOL +\*/VOL – (ses) düğmeleri (☞ sayfa 30)
- 7 Pil bölmesi kapağı (☞ sayfa 14)

- 8 düğmeleri (☞ sayfa 29)
- 9 Tutma askısı deliği\*\*
- 10 (play/pause) düğmesi (☞ sayfa 31)
- 11 SEARCH/●MENU düğmesi (☞ sayfa 33)
- 12 (stop) düğmesi (☞ sayfa 31)

\* Cihazı çalıştırırken kaynak olarak dokunularak hissedilebilen noktayı kullanın.

\*\* Kendi tutma askınızı takabilirsiniz.

## Seri numarası hakkında

Bu cihazla birlikte verilen seri numarası müşteri kayıtları için gerekmektedir. Bu numara, cihazın alt kısmındaki etiketin üzerinde yazmaktadır. Etiketini sökmeyin.

## Bir Güç Kaynağının Hazırlanması

Şarj edilebilir lityum-iyon pili ilk kullanım öncesinde veya boşaldığında şarj edin.

### AC güç adaptörünü DC IN girişine bağlayın.

İlk olarak AC güç adaptörünü bağlayın, ardından adaptörü AC çıkışına bağlayın.

Ekrandaki pil göstergesi “Charging” şeklinde değişir ve pil şarj edilmeye başlanır.

Şarj etme işlemi yaklaşık 3\* saat içerisinde tamamlanır [🔋] ve ardından ekranda “Charged” ibareleri yanar.

Yaklaşık 1,5 saat\* içerisinde pilin yaklaşık %80’i şarj edilecektir.

- \* Bu, boş bir pilin oda sıcaklığında şarj edilmesi için geçen yaklaşık süredir. Şarj süresi, pilde kalan enerjiye ve pilin durumuna bağlı olarak değişir. Pil ortam sıcaklığının düşük olduğu bir yerde şarj edilirse, şarj olma süresi uzar.

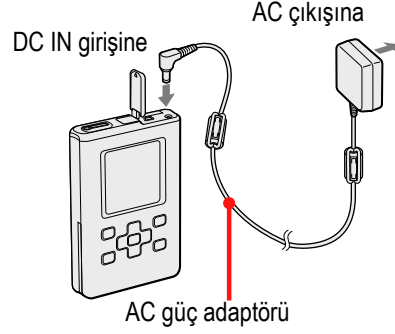

### Bir USB bağlantısı kullanılarak pillerin şarj edilmesi

Bilgisayarınızı açın ve USB kablosunu bilgisayara takın (🔌 sayfa 24). Ekrandaki pil göstergesi değişir ve pil şarj edilmeye başlanır. Cihazın şarj olması yaklaşık olarak 6\* saat sürer. Cihaz AC güç adaptörüne bağlandığında, güç AC güç adaptörü tarafından sağlanır. Bununla birlikte, şarj olma süresi uzar.

Cihaz AC güç adaptörü olmaksızın USB kablosu yoluyla bilgisayara bağlıken bilgisayarda sistem askıya alınır, uyku veya hazırda bekleme konumuna geçerse, pil şarj edilmeden kalır.

- \* Pilin yıpranması durumunda, şarj süresi uzar. Pil şarj göstergesi ekranda yalnızca şarj işlemi sırasında cihazı çalıştırdığınızda görüntülenir. Pil şarj göstergesi görüntülenmiyorsa, AC güç adaptörünü kullanarak pili şarj edin.

Devam ediyor ↓

## Pilin çıkarılması

Pil bölmesi kapağının deliğine versatil bir kalem ucu gibi ince ve sivri uçlu bir alet yerleştirin ve açmak için kapağı “▶” işareti yönünde kaydırın. Ardından pili çıkarmak için pil üzerindeki etiketi ok yönünde çekerek çıkarın.

Cihaz AC güç adaptörüne bağlı olduğunda dahi pili cihazdan sökmediğiniz takdirde cihaza elektrik gelmez.

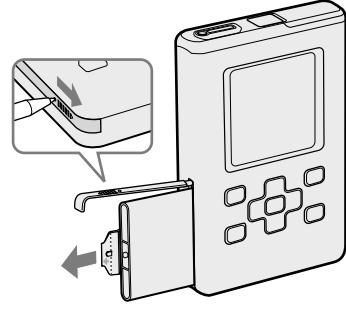

## Pilin takılması

Pil bölmesi kapağını açın ve ardından cihaz tarafındaki “▶” işaretini pilin üzerindeki ile eşleştirerek pili takın. Etiketini pil bölmesi kapağı ile kavuşturduktan sonra, kapağı kapatın.

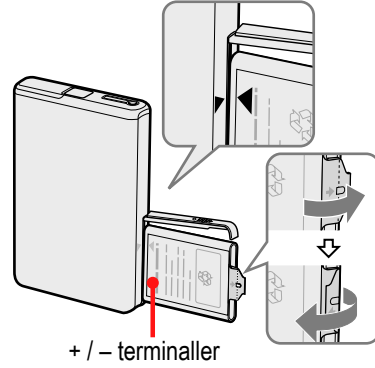

### Notlar

- Pili bir USB bağlantısını kullanarak şarj ettiğinizde, bilgisayarınızın elektrik beslemesi yetersizse, şarj olma süresi uzar.
- Pili bir USB bağlantısını kullanarak şarj ettiğinizde, şarj işlemi sistem ortamınıza bağlı olarak durur.
- Cihaz, bir bilgisayara şarj edildiği sırada çok uzun süreli olarak bağlanırsa, cihazın ısısının çok fazla yükselmesinin önlenmesi için şarj işlemi durabilir. USB kablosunu cihazdan çıkarın ve bir süre sonra şarj işlemi yeniden başlatın.
- Cihaz üç ay veya daha fazla süreyle kullanılmıyorsa, pili cihazdan çıkarın.
- Pili, 5 - 35 °C (41 to 95°F) arasındaki bir ortam sıcaklığında şarj edin.

Devam ediyor ↓

## AC güç adaptörü üzerine notlar

- Sadece cihazla birlikte verilen AC güç adaptörünü kullanın. Cihazın bozulmasına sebep olabileceği için, cihazla verilenin haricinde bir AC güç adaptörü kullanmayın.
- Cihaz kapalı olsa bile, bir duvar prizine takılı olduğu müddetçe AC güç kaynağından (şebeke elektriği) ayrılmamıştır.
- Cihazı uzun süreli olarak kullanmayacaksınız, güç bağlantısını kesmeyi unutmayın. AC güç adaptörünü duvardaki prizden çıkarmak için, adaptör fişini sıkıca tutun ve asla kabloyu çekmeyin.



## Pilde kalan gücün kontrol edilmesi

Pilin içerisinde kalan güç ekranda gösterilmektedir. Siyah gösterge dilimi düşüyorsa, kalan güç daha da boşalmış demektir.

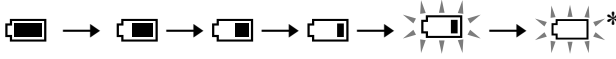

\* Ekranda “LOW BATTERY” uyarısı belirir ve bip sesi duyulur.

Pil boşaldığında, yeniden şarj edin.

### Notlar

- Ekran pilde kalan güç miktarını yaklaşık olarak gösterir. Örneğin, bir dilim her zaman pilin dörtte birini göstermez.
- Çalıştırma koşullarına ve ortama bağlı olarak, ekran gerçek anlamda kalan gücü daha az veya daha çok gösterebilir.
- Cihaz AC güç adaptörüne bağlı olduğunda dahi pili çıkarırsanız cihaz kapanır.

## Pil ömrü (sürekli çalma halinde)

ATRAC3plus 48 kbps için çalma süresi yaklaşık olarak 40 saattir.

MP3 128 kbps için çalma süresi yaklaşık olarak 30 saattir.

Bu miktar, cihazın nasıl kullanıldığına bağlı olarak değişmektedir.

# SonicStage Programının Bilgisayarınıza Yüklenmesi

Cihazla birlikte verilen CD-ROM'u kullanarak, SonicStage programını bilgisayarınıza kurun.

## Gerekli sistemin hazırlanması

Aşağıdaki sistem ortamı gereklidir.

<b>Bilgisayar</b>	<p>IBM PC/AT veya Bununla Uyumlu</p> <ul style="list-style-type: none"><li>• CPU: Pentium III 450 MHz veya daha yüksek</li><li>• Sabit disk sürücüsü alanı: 200 MB veya daha çok (1,5 GB veya daha büyük alan önerilmektedir.) (Alan miktarı Windows sürümüne ve sabit diskte muhafaza edilen müzik dosyalarının sayısına bağlı olarak değişmektedir.)</li><li>• RAM: 128 MB veya daha çok</li></ul> <p>Diğerleri</p> <ul style="list-style-type: none"><li>• CD sürücüsü (WDM kullanılarak dijital playback yapabilme özelliğine sahip (CD-R/RW sürücüsü CD yazma için gerekli.)</li><li>• Ses Kartı</li><li>• USB bağlantı noktası</li></ul>
<b>İşletim Sistemi</b>	<p>Fabrikada kurulmuş: Windows XP Media Center Edition 2005/ Windows XP Media Center Edition 2004/ Windows XP Media Center Edition/ Windows XP Professional/Windows XP Home Edition/ Windows 2000 Professional (Service Pack 3 veya ileri sürümü)/Windows Millennium Edition/Windows 98 Second Edition</p>
<b>Ekran</b>	<p>High Color (16 bit) veya daha yüksek, 800 × 600 veya daha iyi (1.024 × 768 dot veya daha iyisi önerilmektedir.)</p>
<b>Diğerleri</b>	<ul style="list-style-type: none"><li>• İnternet erişimi: Web kayıtları, EMD servisleri ve CDDB için</li><li>• Windows Media Player (sürüm 7.0 veya daha yüksek) WMA dosyalarının çalınabilmesi için yüklenmiştir</li></ul>

Devam ediyor ↓



**Notlar**

- SonicStage aşağıdaki ortamlar tarafından desteklenmemektedir:
  - Sayfa 16’da gösterilenin dışındaki OS’ler.
  - Kişisel olarak yapılandırılan PC’ler veya işletim sistemleri
  - Üretici tarafından yüklenen orijinal işletim sisteminin yükseltilmiş bir sürümünün bulunduğu bir ortam
  - Çoklu-işletim sistemi ortamı
  - Çoklu-monitör ortamı
  - Macintosh
- Sistem gerekliliklerini karşılayan tüm bilgisayarlarda sorunsuz bir çalıştırma olacağının garantisini vermiyoruz.
- Windows XP/Windows 2000 Professional programlarının NTFS sürümleri sadece standart (fabrika) ayarlarla kullanılabilir.
- Bilgisayarlardaki askıya alma, uyku veya hazırda bekleme işlevinin tüm bilgisayarlarda sorunsuz bir şekilde çalışacağının garantisini vermiyoruz.

**SonicStage Programının Yüklenmesi**

SonicStage yazılımını yüklemeye başlamadan önce aşağıda belirtilenleri okuyun.

- Herhangi bir virüs koruma yazılımı dahil olmak üzere diğer tüm yazılımları kapattığınızdan emin olun.
- SonicStage programını kurmak için cihazla birlikte verilen CD-ROM’u kullandığınızdan emin olun.
  - OpenMG Jukebox veya SonicStage daha önceden kurulmuşsa, yeni sürüm yeni işlevlerle birlikte mevcut yazılımın üzerine yazılacaktır.
  - SonicStage Premium, SonicStage Simple Burner veya MD Simple Burner daha önceden kurulmuşsa, mevcut yazılım SonicStage ile birlikte varlığını sürdürecektir.
  - Mevcut yazılım tarafından kaydedilen ses verilerini halen kullanabileceksiniz. Bir ön tedbir olarak, ses verilerinin bir yedeklemesini yapmanızı öneriyoruz. Verileri yedeklemek için, SonicStage Yardım menüsünde “Backing Up My Library” bölümüne başvurun. Müzik verilerini yönetme yöntemi geleneksel yöntemlerden kısmen farklılık göstermektedir. Ayrıntılar için, SonicStage Yardım menüsünde bulunan “For Users of Earlier Versions of SonicStage” bölümüne başvurun.
- Cihaz, cihazla birlikte verilen USB kablosu yoluyla bir bilgisayara bağlıysa, USB kablosunu cihazdan söküp ve ardından cihazla birlikte verilen CD-ROM’u bilgisayara takın.

Devam ediyor ↓

### 1 Çalışan diğer tüm yazılımları kapatın.

Yazılım yükleme işleminin başarısız olmasına neden olabileceği için SonicStage yazılımını yüklemeyen önce kullanılan herhangi bir öge olup olmadığını görmek amacıyla aşağıdakileri kontrol edin.

- “Administrator” olarak oturum açıp açmadığınız (Windows 2000/Windows XP kullanırken)
- Virüs koruma yazılımının çalışıp çalışmadığı. (Bu tür bir yazılım genellikle büyük miktarda sistem kaynağı gerektirir.)

### 2 Cihazla birlikte verilen CD-ROM’u bilgisayarınızın CD sürücüsüne yerleştirin.

Kurulum programı otomatik olarak başlar ve kurulum penceresi belirir.

### 3 Sağdaki pencere belirildiğinde, SonicStage yazılımını kullanacağınız bölgeyi tıklayın.

Hiçbir pencere belirmezse, adım 4’e ilerleyin.

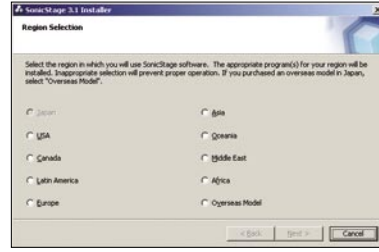

### 4 “Install SonicStage,” seçeneğini tıklayın ve ardından ekrandaki yönergeleri izleyin.

Yönergeleri dikkatlice okuyun. Bulduğunuz bölgeye bağlı olarak, “Install SonicStage” haricindeki düğmeler sağ tarafta gösterilen resimlere göre farklılık gösterebilir. Kurulum işlemi sistem ortamınıza bağlı olarak 20 - 30 dakika arası tutacaktır. Kurulum tamamlandıktan hemen sonra bilgisayarınızı yeniden başlattığınızdan emin olun.

Yükleme sırasında herhangi bir sorunla karşılaşırsanız, “Sorun Giderme” bölümüne (☞ sayfa 68) bakın.

“Install SonicStage”

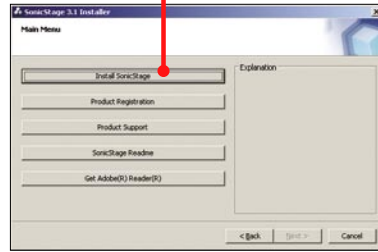

# Ses Verilerinizin Bilgisayarınıza Gönderilmesi

Parçaları (ses verileri) bir audio CD'den bilgisayarınızın sabit diskinde bulunan SonicStage "My Library" üzerine kaydedin ve orada saklayın. CD bilgilerini (sanatçı adı, parça adları, vs.) otomatik olarak elde etmek istiyorsanız, önce bilgisayarınızı İnternete bağlayın. İnternet ve bilgisayarınızın sabit disk gibi diğer kaynaklardan da parçalar kaydedebilir veya gönderebilirsiniz (MP3 dosyaları). Ayrıntılar için SonicStage Yardımına başvurun (☞ sayfa 73).

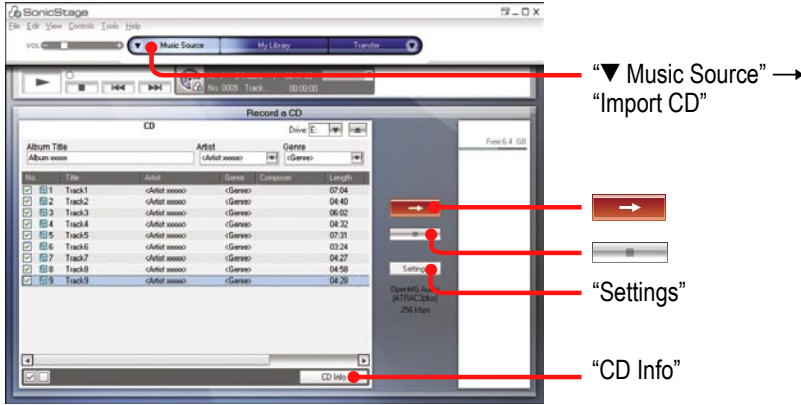

- 1 Masaüstündeki  (SonicStage) simgesini çift tıklatın. Alternatif olarak, "Start" – "All Programs" – "SonicStage" – "SonicStage" tercihini seçin.

SonicStage başlatılır.

SonicStage programının daha eski bir sürümünü kullanıyorsanız, programı kurduktan sonra ilk kez başlattığımızda "SonicStage file conversion tool" penceresi belirir. Pencerde beliren talimatları takip edin.

- \* Windows Millennium Edition/Windows 2000 Professional/Windows 98 Second Edition kullanıyorsanız "Programs"
- \*\* Bu araç ses verilerini MP3 çalarınıza hızlı bir şekilde aktarabilmeniz için bilgisayarınıza SonicStage2.0 veya daha eski bir sürümü ile gönderilen ses dosyalarını bu cihaza uygun iyi veri formata (OpenMG) dönüştürür.



## 2 Kaydetmek istediğiniz ses CD'sini bilgisayarınızın CD sürücüsüne yerleştirin.

### 3 “▼ Music Source” içerisinde ▼ işaretleyerek menüden “Import CD” ögesini seçin.

Ses CD'sinin içindekiler müzik kaynağı listesinde görüntülenir. Albüm adı, sanatçı adı ve parça adları gibi CD bilgileri (☞ sayfa 21) otomatik olarak elde edilemiyorsa, bilgisayarınızı İnternete bağlayın ve CDDDB'den bilgi almak için pencerenin sağ tarafında bulunan “CD Info” seçeneğini tıklayın.

### 4 Seçeneğini tıklayın.

Seçilen parçalar kaydedilmeye başlanır. Bazı parçaları kaydetmek istemiyorsanız,  düğmesini tıklamadan önce SonicStage penceresinde  onay işareti kaldırılacak parça numarasına tıklayın.

## Ses CD'si kaydetmek için biçim ve bit hızının (☞ sayfa 21) değiştirilmesi

“CD Importing Format [My library]” iletişim kutusunu görüntülemek için 4 adımında  düğmesini tıklamadan önce SonicStage penceresinin sağ tarafında bulunan “Settings” seçeneğini tıklayın. Varsayılan ayar format için OpenMG Audio (ATRAC3plus), bit hızı için ise 64 kbps'dir.

## Kaydetme işleminin durdurulması

SonicStage penceresi  üzerine tıklayın.

### Not

SonicStage ile sadece  işareti taşıyan audio CD'ler kullanılabilir. Kopya kontrollü CD'ler için normal çalışma garantisi vermiyoruz.

Devam ediyor ↓



### CD bilgisi nedir?

CD bilgisi albüm adı, sanatçı adı, parça adları gibi ses CD'leri hakkındaki bilgilere atıfta bulunmaktadır. SonicStage yazılımını kullanarak, ses CD'sini bilgisayarınızın CD sürücüsüne yerleştirdiğinizde CD bilgisini İnternet yoluyla otomatik olarak Gracenote DDB'den (Gracenote Compact Disk Database) ücretsiz olarak elde edebilirsiniz. CDDB'ye kayıtlı olmayan CD'lerin CD bilgilerini göremeyeceğinizi unutmayın.



### ATRAC3/ATRAC3plus nedir?

ATRAC3 (Adaptive Transform Acoustic Coding3) formatı yüksek düzeyde ses kalitesi ve hızlı sıkıştırma yapabilme becerisine sahip bir ses sıkıştırma teknolojisidir. ATRAC3plus ATRAC3'nin daha ileri bir sürümü olup ses dosyalarını 64 kbps hızda orijinal büyüklüklerine göre 1/20 boyutunda sıkıştırabilir.



### Biçim ve bit hızı nedir?

Biçim, WAV veya ATRAC3plus gibi kayıt biçimlerine atıfta bulunmaktadır.

Bit hızı saniyede işlenen verilerin miktarına atıfta bulunmaktadır. Bit hızları ne kadar büyük olursa o kadar iyi ses kalitesi elde edilir. Bununla birlikte, daha büyük veri hızları daha fazla veri saklama kapasitesi gerektirir.

Varsayılan ayar format için OpenMG Audio (ATRAC3plus), bit hızı için ise 64 kbps'dir.

Biçim ve bit hızını değiştirmek için, SonicStage penceresinin sağ tarafındaki "Settings" seçeneğini tıklayın.

# SonicStage Programı Kullanılarak Parçaların Yönetilmesi

SonicStage yazılımındaki “My Library” ekranında parçaları yönetebilir veya düzenleyebilirsiniz.

Ayrıca, çalma listeleri oluşturmak için en sık kullandığınız parçaları veya temalı parçaları gruplandırabilir ve bunları bir albüm olarak yönetebilirsiniz.

Ayrıntılar için SonicStage Yardımına başvurun (☞ sayfa 73).

## Kitaplığım ekranı

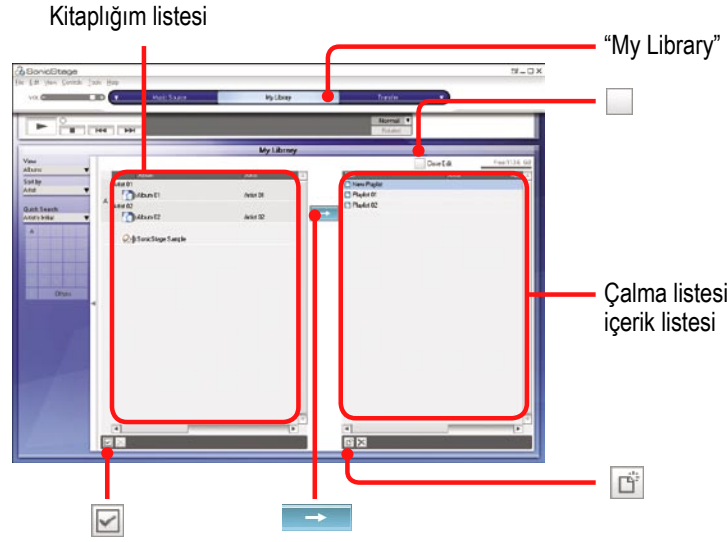

## Çalma listesi düzenleme

Çalma listesi en sık kullandığınız parça veya film, vs. gibi belirli bir temaya göre sıraladığınız parçaları gruplandırıp bunları çalmanızı sağlar.

- 1 “My Library” seçeneğini tıklayın.**  
Ekran Kitaplığım ekranına geçer.
- 2  düğmesini (Create/Edit Playlist) tıklayın.**  
Ana Pencere Create/Edit Playlist ekranına geçer.
- 3 Sol taraftaki içerik listesinden parçaları seçin.**  
Birden çok parça seçmek için, “Ctrl” tuşunu basılı tutarken parçaları tıklayın.  
İçerik listesindeki tüm parçaları seçmek için,  düğmesini (Select All) seçeneğini tıklayın.

Devam ediyor ↓

**4 Sol taraftaki listeden eklenecek çalma listesini seçin.**

Parçayı yeni bir çalma listesine eklemek için,  düğmesini (New playlist) seçeneğini tıklatın.

Yeni bir çalma listesi oluşturulur ve Çalma listesi içerik listesinde görüntülenir. Şimdi çalma listesi için bir isim girebilirsiniz.

**5  Seçeneğini tıklayın.**

Seçilen parçalar Çalma listesi içerik listesine eklenir.

**6 İstedığınız tüm parçaları eklemeyi bitirdikten sonra,  seçeneğini (Close Edit) seçeneğini tıklayın.**

Ekran My Library ekranına geri döner.

**Sürükle ve bırak işlevini kullanarak parça ekleme**

Sol taraftaki My Library'den sağ tarafta bulunan Playlist içeriklerine sürüklemek suretiyle parça ekleyebilirsiniz. Bu durumda parça bırakıldığı konumdaki listeye eklenir.

**Albüm veya parçalar hakkındaki ayrıntılı bilginin kontrol edilmesi**

SonicStage penceresinde ayrıntılı bilgisini kontrol etmek istediğiniz albüm veya parçayı sağ tıklatın, ardından menüden “Properties” seçeneğini belirleyin.

“Album Properties” penceresi veya “Track Properties” penceresi görüntülenir. Penceredeki bilgileri kontrol edebilir veya düzenleyebilirsiniz. “Properties” penceresinde düzenlediğiniz içerikler Kitaplığım ekranına uygulanacaktır.

# Ses Verilerinin Cihazınıza Aktarılması

Bilgisayarınızdaki SonicStage “My Library” üzerinde kayıtlı olan parçaları (ses verilerini) ATRAC3plus/MP3 formatında MP3 çalarınıza aktarın. Aktarılacak ses verisi CD bilgisi olarak sanatçı adı ve albüm adı gibi bilgileri içerir.

Kitaplığım listesi

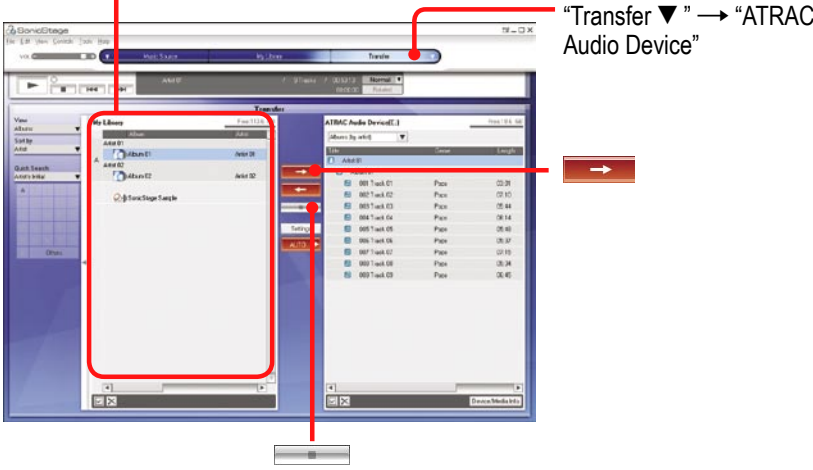

## 1 Cihazı bilgisayarınıza ve AC güç adaptörüne ①'den ④'e doğru aşağıdaki sırayla bağlayın.

Ekranda “Connecting to PC” yazısı görüntülenir. Kurulum ekranı otomatik aktarım için SonicStage penceresinde belirir. Pencerede beliren talimatları takip edin. Ayrıntılar için SonicStage Yardımına başvurun (☞ sayfa 73).

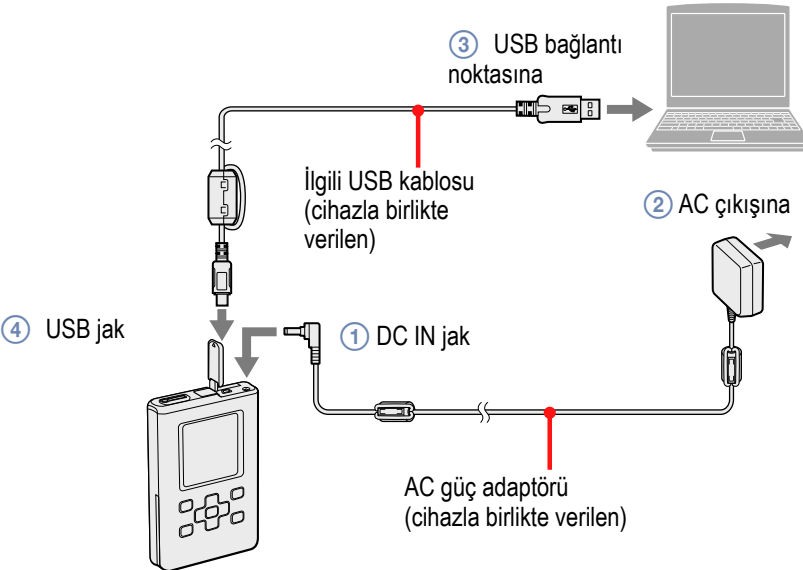

Devam ediyor ↓



## 2 “Transfer ▼,” bölümünden ▼ üzerini işaretleyerek, listeden “ATRAC Audio Device” öğesini seçin.

Ekran, parçaların SonicStage’den cihaza aktarıldığı pencereye geçer.

## 3 SonicStage penceresinin sol tarafında bulunan My Library listesinden aktarmak istediğiniz albümü seçin.

Sadece seçilen parçaları aktarmak istediğinizde, aktarmak istediğiniz parçaları tıklayın. Birden çok parça aktarmak için, “Ctrl” tuşunu basılı tutarak parçaları veya albümleri tıklayın.

Ayrıca, cihaza çalma listeleri de aktarabilirsiniz (en fazla 8.187 çalma listesi ve her bir çalma listesi için 999 şarkı).

Cihazınıza önceden aktarılmış bir parçanın bulunduğu çalma listesini aktarmaya çalıştığınızda, sadece o parçaya ait çalma listesi verisi aktarılır.

## 4 Seçeneğini tıklayın.

Seçilen parça ya da albümler aktarılmaya başlanır.

Aktarma durumunu SonicStage penceresi üzerinde kontrol edebilirsiniz.

## Aktarma işleminin durdurulması

SonicStage penceresi  üzerine tıklayın.

### Notlar

- Bu cihazı ses verilerini aktarırken titreşime maruz kalabileceği yerlerde kullanmayın. Ayrıca, MP3 çalarınızı manyetik nesnelere yakınına koymayın.
- Veri aktarma işlemi sırasında USB kablosunun bağlantısını kesmeyin veya pili cihazınızdan çıkarmayın. Bunları yapmanız durumunda aktarılan veriler zarar görebilir.
- Cihazınızı bir USB bağlantı hub’ ı veya bir USB uzatma kablosuyla kullanmanız garanti edilmemektedir. Cihazınızı bilgisayara daima doğrudan cihazla birlikte verilen USB kablosunu kullanarak bağlayın.
- Bilgisayara bağlanan bazı USB cihazları MP3 çalarınızın doğru bir şekilde çalışmasını önleyecek şekilde parazit yapabilir.
- Bir bilgisayara bağlantı yapıldığında, MP3 çalar üzerinde bulunan kumanda düğmelerinin işlevi kaldırılmaktadır. Playback sırasında cihazı bilgisayara bağlarsanız, playback durur ve cihaz ekranında “Connecting to PC” yazısı görüntülenir.

Devam ediyor ↓

- MP3 çalarınızda aktarılabilecek ses verileri için yeterince boş alan yoksa aktarma işlemi başarısız olacaktır.
- Bir parçaya ilişkin aktarım sayısı telif hakkı nedeniyle sınırlı olabilir.
- Telif hakkı sahipleri tarafından koyulan sınırlandırmalar sebebiyle sınırlı bir çalma süresi veya çalma hesabı bulunan parçalar aktarılamayabilir.
- Aktarma işlemi sırasında, sistemin askıya alma, uyku veya hazırda bekleme işlevleri çalışmayacaktır.
- Metnin türüne ve karakterlerin sayısına bağlı olmak üzere, SonicStage tarafından girilen metin cihaz üzerinde gösterilmeyebilir. Bu cihazınızda bulunan sınırlandırmalarla ilgilidir.
- Cihaz çalışır durumdaki bir bilgisayara uzun bir süre bağlı kalırsa veya cihazınıza çok fazla veri aktarırsa cihaz ısınabilir. Ancak bu durum bir bozukluğa işaret etmemektedir. AC güç kablosunun ve cihazla birlikte verilen USB kablosunun cihazınızla olan bağlantısını kesin ve bir süreliğine o şekilde bırakın.  
Cihazın ısınan bölümünü uzun süreyle vücudunuzun aynı kısmıyla temas halinde tuttuğunuz takdirde, cihaz nispeten düşük bir sıcaklıkta olsa dahi düşük sıcaklıkta yanma meydana gelebilir. Özellikle hassas bir cilde sahipseniz, cihazı cildinize uzun süreyle tutmaktan kaçının.
- Cihazınızın sabit diski üzerinde yeterli alan yoksa, ses verisi aktarımı doğru şekilde tamamlansa dahi ekranda “NO DATABASE FOUND” yazısı görüntülenir. Bu durumda, cihazı bilgisayarınıza tekrar bağlayın ve ardından boş alanı artırmak için gereksiz parçaları bilgisayarınıza yeniden aktarın.

# Ses Verilerinin Bilgisayarınıza Aktarılması

Ses verileri bilgisayarınızdaki SonicStage “My Library” klasörüne yeniden aktarılabilir.

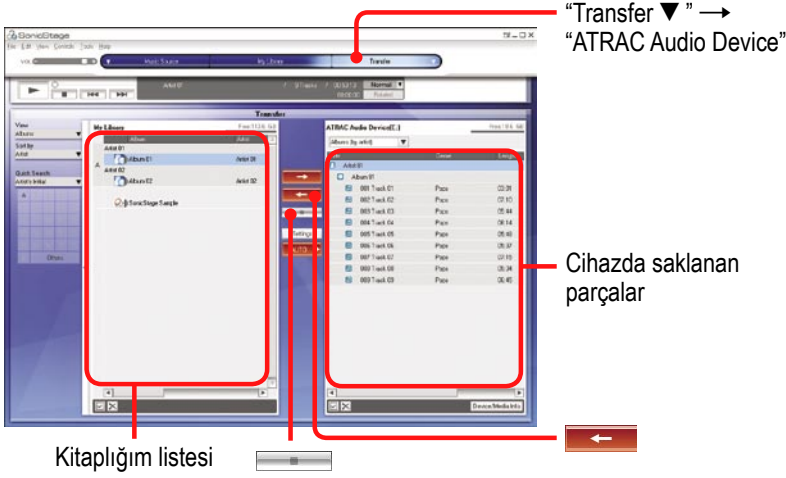

**1** Cihazı bilgisayarınıza bağlayın (sayfa 24’te bulunan “Ses Verilerinin Cihaza Aktarılması” bölümündeki 1 adıma bakın).

**2** “Transfer ▼” öğesinin ▼ işareti üzerine gelip listeden “ATRAC Audio Device” seçeneğini belirleyin.  
Ekran, şarkıların cihazdan SonicStage’e aktarıldığı pencereye geçer.

**3** SonicStage penceresinin sağ tarafında bulunan Kitaplığım listesine aktarmak istediğiniz albümün üzerine tıklayın.  
Sadece seçilen parçaları aktarmak istediğinizde, aktarmak istediğiniz parçaları tıklayın.  
Birden çok parça aktarmak için, “Ctrl” tuşunu basılı tutarak parçaları veya albümleri tıklayın.

**4**  Seçeneğini tıklayın.  
Seçilen albüm aktarılmaya başlanır.  
Aktarma durumunu SonicStage penceresi üzerinde kontrol edebilirsiniz.

Devam ediyor ↓

## Aktarma işleminin durdurulması

SonicStage penceresi  üzerine tıklayın.

### Notlar

- Başka bir bilgisayardan cihaza aktarılmış parçalar bilgisayarınızdaki Kitaplığım bölümüne aktarılamaz.
- Veri aktarma işlemi sırasında USB kablosunun bağlantısını kesmeyin veya pili cihazınızdan çıkarmayın. Bunları yapmanız durumunda aktarılan veriler zarar görebilir.

## Playback

SonicStage yazılımını kullanarak cihaza aktarılan parçaları çalabilirsiniz (🔗 sayfa 19).

Ekrandaki menü ve mesajlar için kendi dilinizi seçebilirsiniz (🔗 sayfa 54).

- 1 Kulaklığı 🎧 cihazın (kulaklık)/LINE OUT girişine bağlayın.

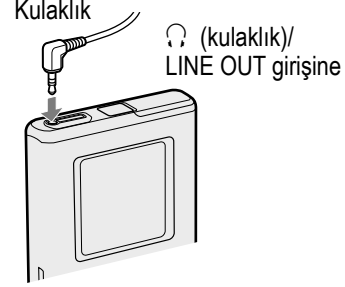

- 2 Kumandaların kilidini açmak için HOLD düğmesini şekilde gösterilen ok yönünde kaydırın.

Tüm tuşların kilidi açılır.

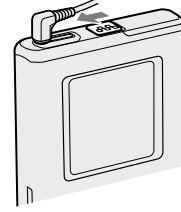

- 3 Cihaz üzerinde ►|| haricinde herhangi bir tuşa basın.

MENU ekranı görüntülenecektir.



- 4 "Find" seçeneğini belirlemek için ↕/↕ düğmesine basın ve ardından ►|| tuşuna basın.

Find ekranı görüntülenecektir.



- 5 Arama modunu seçmek için ↕/↕ tuşuna basın.

Bir parçayı daha fazla aramak için, şu tuşa basın >.

Devam ediyor ↓

**6 ►► tuşuna basın.**

Ekranın sol alt tarafında ►► görüntülenir ve cihaz çalmaya başlar. Duraklatmak için ►► tuşuna yeniden basın.

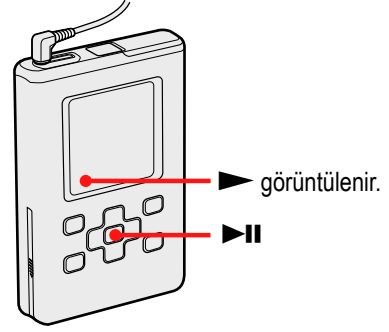
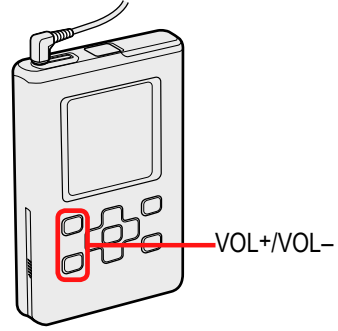
**7 Sesi ayarlamak için VOL+/VOL- tuşuna basın.****💡 Ne tür ses verisi çalabilirim?**

Bu cihaz ATRAC3plus/MP3 biçimlerinde sıkıştırılmış ses verilerini çalabilir.

Çalınabilen MP3 dosya biçimleri aşağıdaki gibidir:

- MPEG-1 Audio Layer-3
- Bit hızı 32 - 320 kbps arası (CBR/VBR)
- Örnekleme frekansları 32/44,1/48 kHz

**Notlar**

- Cihazda çalınamayan MP3 formatındaki dosyalar yine de cihazınıza aktarılabilir.
- Bu cihazda çalınamayan bir MP3 audio parçayı çalmaya çalıştığınızda, playback sona erecektir. Diğer parçaları seçmek için ►► düğmesine basın.
- Şarj edilebilir lityum-iyon pil kullanılırken, MP3 çalar durdurma modundayken 30 saniye süresince çalıştırılmazsa, ekran otomatik olarak kapanır. Parça isimleri, v.b. ekranda kaydırılırken bu işlem bittikten sonra ekran yaklaşık olarak 30 saniye boyunca kapanır.
- Playback çalışmazsa, HOLD düğmesinin (Ⓢ 31) konumunda olduğundan emin olun.

Devam ediyor ↓

## Kumandaların kilitlemesi (HOLD)

MP3 çaları taşırken tuşlara yanlışlıkla basılmasını önlemek için kumandalarını kilitleyebilirsiniz. HOLD işlevi etkinleştirildiğinde herhangi bir düğmeye basarsanız ekranda “HOLD” ibaresi yanar.

**HOLD düğmesini şekilde gösterilen ok yönünde kaydırın.**

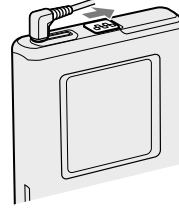

## Kumandaların kilidinin açılması

HOLD düğmesini yukarıdaki şekilde gösterilen okun aksi yönünde kaydırın.

## Basit playback işlemleri (Çalma, durdurma, arama)

Aşağıdakileri yapmak için	Şu işlemleri yapmalısınız
Cihazı önceden durdurduğunuz bir noktadan itibaren çalmak için	▶   tuşuna basın. Playback sizin durduğunuz noktadan itibaren başlar.
Playback işlemini durdurmak için	■ tuşuna basın.
Mevcut şarkının başlangıcını bulmak	◀ tuşuna bir kez basın.
Önceki şarkıların başlangıcını bulmak*	◀ tuşuna arka arkaya basın.
Sonraki şarkının başlangıcını bulmak*	▶ tuşuna bir kez basın.
Takip eden parçaların başlangıcını bulmak*	Arka arkaya ▶ tuşuna basın.
Geriye doğru hızlı gitme	◀ tuşunu basılı tutun.
Hızlı ileri doğru gitme	▶ tuşunu basılı tutun.

\* Karışık parça çalma veya Karışık öge çalma (🔍 sayfa 47) seçildiğinde, playback sırası farklı olur.

## Cihazın kapatılması

Ekran kaybolana kadar ■ tuşunu basılı tutun.  
Cihazı tekrar açmak için, herhangi bir düğmeye basın.

Devam ediyor ↓

## Ekran üzerindeki bilgilerin kontrol edilmesi

Ses verilerini ve playback durumunu cihazın ekranından kontrol edebilirsiniz.

### Playback sırasında MP3 Çalar ekranı

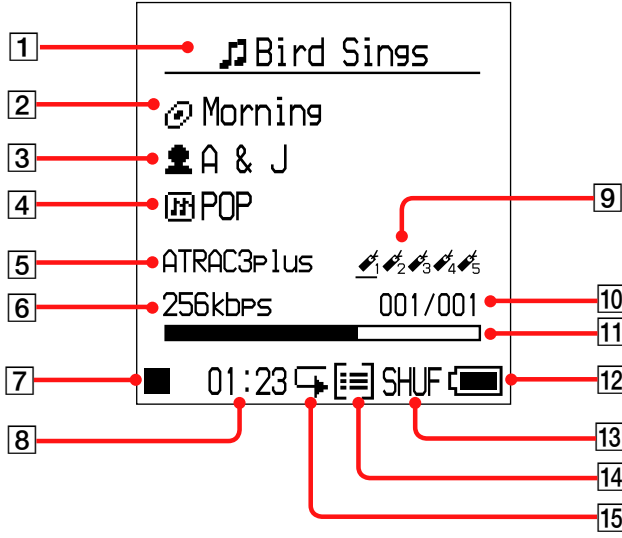

- |                                                                                                                                      |                                                                                       |
|--------------------------------------------------------------------------------------------------------------------------------------|---------------------------------------------------------------------------------------|
| 1 Parça adı                                                                                                                          | 9 Yer imi (☞ sayfa 39)                                                                |
| 2 Albüm adı                                                                                                                          | 10 Parça numarası                                                                     |
| 3 Sanatçı adı                                                                                                                        | 11 Playback durum çubuğu                                                              |
| 4 Tür                                                                                                                                | 12 Pilde kalan güç<br>(☞ sayfa 15)                                                    |
| 5 ATRAC3/ATRAC3plus/MP3<br>(☞ sayfa 21)                                                                                              | 13 Çalma moda (☞ sayfa 45),<br>Ses göstergesi (ses ayarı<br>sırasında,<br>☞ sayfa 52) |
| 6 Bit hızı* (☞ sayfa 21)                                                                                                             | 14 Birim göstergesi<br>(☞ sayfa 48)                                                   |
| 7 Çalma durumu<br>▶: Playback<br>■: Durdurma<br>▶▶: Hızlı ileri<br>◀◀: Hızlı geri<br>◀◀/▶▶: Parçanın<br>başlangıç kısmının bulunması | 15 Tekrar çalma (☞ sayfa 49)                                                          |
| 8 Geçen çalma süresi                                                                                                                 | * MP3 parçasının VBR'ı (Değişken                                                      |
- Bit Hızı) desteklemesi durumunda, burada görüntülenen bit hızı SonicStage yazılımı tarafından görüntülenen bit hızı ile eşleşmeyebilir.

#### Not

A-Z, a-z, 0-9 arasındaki karakterler ve (/ haricindeki) semboller ekranda gösterilebilir.



## Çalınacak Parçaların Seçilmesi (Sanatçı, Albüm, Tür, vs.)

Dinlemek istediğiniz parçaları, “👤 Artist” veya “📀 Album”, gibi özelliklerine göre arayarak seçebilirsiniz. Ekranlara ilişkin ayrıntılar için, bkz. “Find ekranının klasör yapısı hakkında” (🔍 sayfa 35).

### 1 SEARCH/MENU tuşuna basın.

Find ekranı görüntülenecektir.



### 2 Bir arama modunu seçmek için ^/~/ tuşuna basın.

“📀 Playlist” veya “🔍 Initials Search” modunun dışındaki herhangi bir modda ▶|| tuşuna basarsanız, playback başlar.

Örneğin, “👤 Artist” seçeneğini belirlediğinizde, kayıttan çalma işlemi seçmiş olduğunuz sanatçının ilk albümünün ilk parçasından itibaren başlar.

Seçilen sanatçıdan sonra listelenen sanatçıların tüm albümleri parça numara sırasına göre çalınır.

### 3 Daha fazla parça aramak için, > tuşuna basın.

### 4 Kayıttan çalınacak öğeyi seçmek için ^/~/ tuşuna basın ve ardından ▶|| tuşuna basın.

Kayıttan çalma işlemi, seçtiğiniz parçadan veya seçtiğiniz öğeye (sanatçı, albüm, vs.) ait ilk parçadan itibaren başlar. Seçilen başlıktan sonra listelenen tüm parçalar, parça numara sırasına göre çalınır.

Devam ediyor ↓

**Find ekranına geri dönülmesi**

SEARCH/⊖MENU tuşuna basın.

**MENU ekranına geri dönülmesi**

SEARCH/⊖MENU tuşunu basılı tutun.

Kayıttan çalma ekranına dönmek için, MENU ekranında “Playback Screen” seçimini yapın ve ardından ►|| tuşuna basın.

**Parça listesine geri dönülmesi**

↶/↷ tuşuna basın.

**Find ekranında playback işleminin durdurulması**

■ tuşuna basın.

**Birden çok öğenin aynı anda kaydırılması**

Find ekranında ↶ veya ↷ tuşuna ardı ardına iki kez basın ve ardından birkaç saniye süreyle basılı tutun.

Ekranında listelenen tüm öğeler tek seferde birden fazla öğe şeklinde yukarı doğru kaydırılır.

Birkaç saniye süreyle ↶ veya ↷ tuşuna bastığınızda, öğeler normalden daha yüksek hızla yukarı kaydırılır.

Devam ediyor ↓

## Find ekranının klasör yapısı hakkında

Find ekranında aşağıdaki arama modları bulunmaktadır, – “👤 Artist,” – “🎵 Album,” – “🎵 Track,” – “📁 Genre,” – “📁 New Tracks,” – “🔍 Initials Search” ve “📁 Playlist.” Genre, Artist, Album ve Track yapısı aşağıdaki gibidir:

Sanatçı, Albüm, Parça, Tür ve Yeni Parçalardaki Find ekranlarından herhangi biri üzerinde, ▶️ tuşuna basarak kayıttan çalma işlemini başlatabilirsiniz. Yeni Parçalar arasından parça seçmek ve çalmak için 🎵 sayfa 36’ya bakın, Baş Harfe Göre Arama işlevinden şarkı seçmek ve çalmak için, 🎵 sayfa 36’ya, Çalma listesinden parça seçmek ve çalmak için, 🎵 sayfa 38’e bakın.

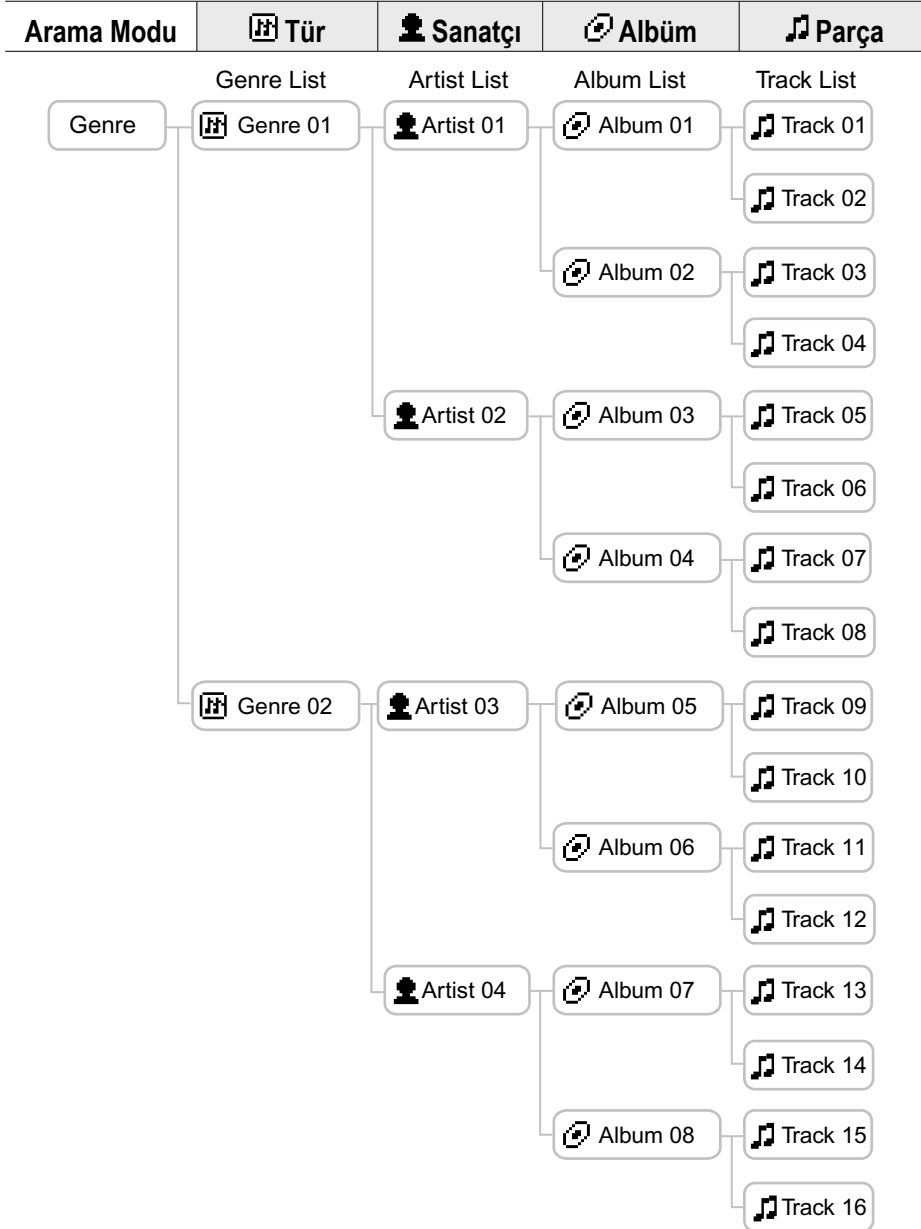



## Parçaların “New Tracks” arasında Seçilmesi

Parçaları cihaza henüz aktarılmış olan (son 5 kerede yapılan) albümlerden seçebilirsiniz.

- 1 Find ekranında “New Tracks” seçeneğini belirleyin (adım 2, sayfa 33) ve ardından  tuşuna basın.

Yeni parçaların listesi görüntülenecektir. “New Tracks”ın yapısı aşağıdaki gibidir.



- 2 Kayıttan çalınacak öğeyi seçmek için /  tuşuna basın ve ardından  tuşuna basın.

Kayıttan çalma işlemi seçilen parçadan veya seçili albümdeki ilk parçadan itibaren başlar. Seçilen başlıktan sonra listelenen tüm parçalar, parça numara sırasına göre çalınır.

## Şarkının ilk harfine göre şarkı seçme (Baş Harfe Göre Arama)

Parçaları bir şarkı adının ilk harfine göre arama yaparak seçebilirsiniz. Cihaz SonicStage'deki CD bilgileri içerisinde bir parça adı arar.

- 1 SEARCH/MENU tuşuna basın.

Find ekranı görüntülenecektir.



Devam ediyor ↓

- 2 “@ Initials Search” seçeneğini belirlemek için düğmesine basın ve ardından tuşuna basın.

Parça listesi görüntüledikten sonra karakter seçim ekranı belirir.

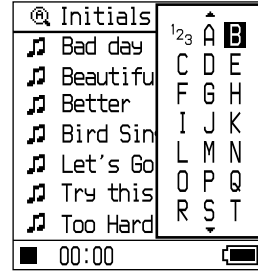

- 3 Parça adının ilk harfini seçmek için düğmesine basın ve ardından tuşuna basın.

Seçmiş olduğunuz harfle başlayan parçalar listede görüntülenir. Seçmiş olduğunuz harfle başlayan bir parça yoksa, ikinci harfle başlayan parçalar görüntülenir.



- 4 Kayıttan çalınacak parçayı seçmek için tuşuna basın ve ardından tuşuna basın.

Kayıttan çalma işlemi seçtiğiniz parçadan itibaren başlar. Seçilen parçadan sonra listelenen tüm parçalar, parça numara sırasına göre kayıttan çalınır.

## Find ekranına geri dönülmesi

SEARCH/☉MENU tuşuna basın.

## MENU ekranına geri dönülmesi

SEARCH/☉MENU tuşunu basılı tutun.

Devam ediyor ↓

## Parçaların “Playlist” üzerinden seçilmesi

SonicStage yazılımını kullanarak çalma listelerindeki parçaları veya cihazdaki yer imi türlerine (1. Yer İmiden 5. Yer İmine kadar) kayıtlı parçaları seçebilirsiniz. Bir parçayı Yer İmine kaydetmek için, bkz.  sayfa 39.

- 1 Find ekranında “ Playlist” seçeneğini belirleyin (adım ,  sayfa 33) ve ardından  tuşuna basın.

Çalma listesi dizini görüntülenir. Çalma listesinin yapısı aşağıdaki gibidir.

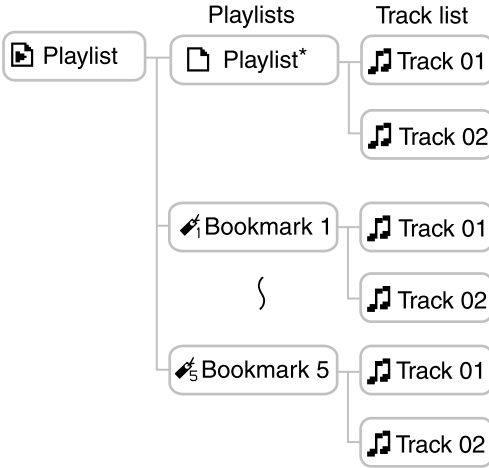



\* Çalma listesi içeriklerinde yer alan Çalma listesi adı SonicStage yazılımında oluşturduğunuz isimle birlikte görüntülenir.

- 2 Kayıttan çalınacak öğeyi seçmek için / tuşuna basın ve ardından  tuşuna basın.

## Cihazdaki Yer İmlerinin Düzenlenmesi

SonicStage'deki çalma listeleri ve cihazdaki çalma listeleri şeklinde iki çeşit çalma listesi mevcuttur. Cihazdaki çalma listesinde SonicStage'de oluşturulmuş çalma listeleri ile cihazda oluşturulan yer imi türleri bulunmaktadır. Çalma listesinin yapısı ile ilgili ayrıntılar için, bkz.  sayfa 38. Çalma listelerini yalnızca üzerinde oluşturuldukları cihazı kullanarak düzenleyebilirsiniz. Cihazda oluşturulan yer imi türleri SonicStage'de düzenlenemez veya görüntülenemez.



### Parçanın Yer İmine Kaydedilmesi (Yer İmi parça çalma)

En sık dinlediğiniz parçaları Yer imlerine kaydedebilirsiniz. Kayıtlı parçaları çalmak için, Find ekranında “ Playlist” seçeneğini seçin ( sayfa 33).

- 1 Bir Yer imine kaydetmek istediğiniz parçanın çalınması sırasında,  tuşunu basılı tutun.**

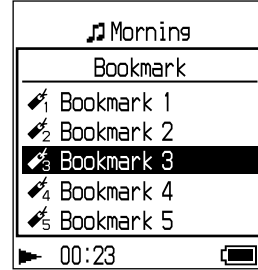
Yer imi ekranı görüntülenecektir.



- 2 Parçanın kaydedileceği bir yer imi tipi seçmek için /  tuşuna  tuşuna basın.**











“Bookmarked” ibaresi ile yer imlerinin sayısı (yer imi eklenen parçaların sayısı/olası yer imlerinin sayısı) görüntülenir ve ardından yer imi simgesi yanar.

- 3 İki ya da daha fazla parçaya yer imi eklemek istiyorsanız, **1** ve **2**. adımları tekrar edin.**

Her bir Yer imine en fazla 100 parça kaydedebilirsiniz.

Devam ediyor 

## Yer imlerinde kayıtlı parçaların çalınması

- 1 SEARCH/MENU tuşuna basın.  
Find ekranı görüntülenecektir.
- 2 “Playlist” seçeneğini belirlemek için /  düğmesine basın ve ardından  tuşuna basın.
- 3 “Bookmark” seçeneğini belirlemek için /  düğmesine basın ve ardından  tuşuna basın.  
Burada  tuşu yerine  düğmesine bastığınızda, kayıttan çalma işlemi seçilen Yer İminin ilk parçasından itibaren başlar.
- 4 Parça seçmek için /  düğmesine basın ve ardından  tuşuna basın.  
Playback ekranındaki yer imi simgesi altında bir çizgi görüntülenir.

## Yer imlerinin kaldırılması

Yer imini kaldırmak istediğiniz parçanın çalınması sırasında, yukarıdaki adımları izleyin,  tuşunu basılı tutun.

“Bookmark cleared” görüntülenir ve yer imi simgesi ekrandan kaybolur.

### Notlar

- Yalnızca playback sırasında Yer imine parça kaydedebilirsiniz.
- Bir yer imini bir parçadan, yalnızca parça kayıttan çalmakta iken yukarıdaki adımları izleyerek kaldırabilirsiniz.

## Yer İmindeki şarkı sırasının Yeniden Düzenlenmesi

Bir yer imi türünde kayıtlı parçaların sırasını yeniden düzenleyebilirsiniz.

- 1 **SEARCH/MENU tuşunu basılı tutun.**  
MENU ekranı görüntülenecektir.

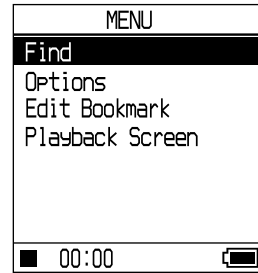

Devam ediyor ↓



- 2 “Edit Bookmark” seçeneğini belirlemek için / düğmesine basın ve ardından veya tuşuna basın.

Yer İmi Düzenleme ekranı görüntülenecektir.

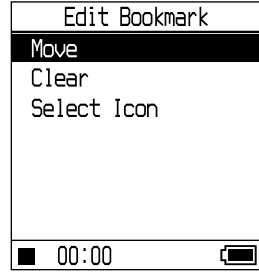

- 3 “Move” seçeneğini belirlemek için / düğmesine basın ve ardından veya tuşuna basın.

Yer imi listesi görüntülenecektir.

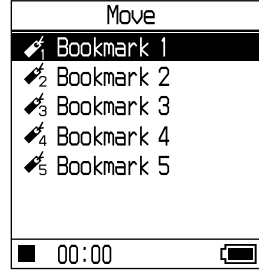

- 4 Düzenlenecek Yer İmini seçmek için / düğmesine basın ve ardından veya tuşuna basın.

Seçilen Yer İmine ait parça listesi görüntülenir.



- 5 Taşınacak parçayı seçmek için / tuşuna basın ve ardından tuşuna basın.

Seçilen parça yanıp söner.

- 6 Parçanın taşınacağı hedefi seçmek için / düğmesine basın ve ardından tuşuna basın.

5 adımda seçtiğiniz parça 6 adımda seçtiğiniz yere taşınır.

Diğer parçaları taşımak istediğinizde, 5 ve 6 adımları tekrarlayın..

- 7 veya tuşuna basın.

Onay iletişim kutusu görüntülenir.

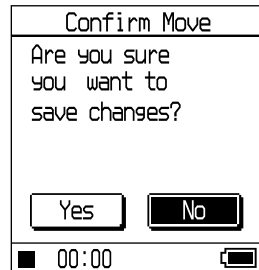

Devam ediyor ↓

- 8 “Yes” seçeneğini belirlemek için </> düğmesine basın ve ardından ►|| tuşuna basın.

Cihaz ekranında “Changes saved” yazısı görüntülenecektir.

“No” seçeneğini belirlerseniz, çalma listesine ilişkin düzenleme işlemi iptal edilir ve ekran Yer İmi Düzenleme ekranına geri döner.

## Yerimli parçaların silinmesi

Bir yer imi türünde kayıtlı olan parçaları silebilirsiniz.

- 1 “Yer İmindeki parça sırasının Yeniden Düzenlenmesi bölümünde yer alan” 3 adımda “Clear” seçeneğini belirleyin (🔍 sayfa 40), ve ardından ►|| veya > tuşuna basın.

Temizleme ekranı görüntülenecektir.

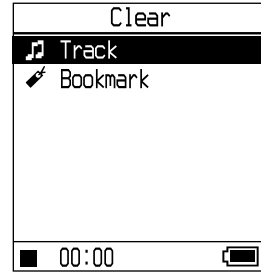

- 2 “🎵 Track” veya “📌 Bookmark” seçeneğini belirlemek için ↕/↕ düğmesine basın ve ardından ►|| tuşuna basın.

Yer imi listesi görüntülenecektir.

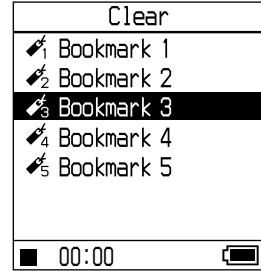

- 3 Bookmark öğesini seçmek için ↕/↕ düğmesine basın ve ardından ►|| veya > tuşuna basın.

Adım 2’de “Track” seçeneğini

belirlediğinizde, parça listesi görüntülenir.

Adım 2’de yer alan “Bookmark” seçeneğini belirlediğinizde, adım 6’ya ilerleyin.



Devam ediyor ↓

#### 4 Temizlenecek parçayı seçmek için / tuşuna basın ve ardından tuşuna basın.

Seçilen parça listeden kaldırılır.

Bir Yer iminden birden fazla parça silmek istediğinizde, bu adımı tekrarlayın.

#### 5 veya tuşuna basın.

Onay iletişim kutusu görüntülenir.

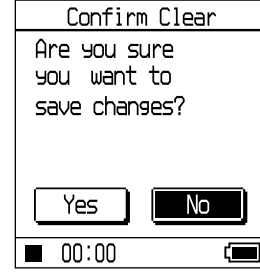

#### 6 “Yes” seçeneğini belirlemek için / düğmesine basın ve ardından tuşuna basın.





Ekran “Changes saved” ibaresi görüntülenir ve Yer İmini Düzenle ekranına geri dönülür.

#### Adım’de “ Bookmark” seçtiğinizde 2



Ekran “Are you sure you want to clear all bookmarked tracks?” ibaresi görüntülenir. “Yes” seçeneğini belirleyin.

Burada “No” seçeneğini belirlerseniz, yer imlerine ilişkin düzenleme işlemi iptal edilir ve ekran Yer İmi Düzenleme ekranına geri döner.

### Birden çok öğenin aynı anda kaydırılması

“Yer İmindeki parça sırasının Yeniden Düzenlenmesi” veya ( sayfa 40) “Yerimli parçaların silinmesi” ( sayfa 42) bölümünde yer alan bir parça listesi ekranında  veya  tuşuna hızlı bir şekilde iki kez basın ve ardından birkaç saniye süreyle düğmeye basılı tutun.

Ekran listelenen tüm öğeler tek seferde birden fazla öğe şeklinde yukarı doğru kaydırılır.

Birkaç saniye süreyle  veya  tuşuna bastığınızda, öğeler normalden daha yüksek hızla yukarı kaydırılır.

#### Not

Yer imlerine kaydedilen parçaların çalınması veya duraklatılması sırasında Yer İmlerini düzenleyemezsiniz.

Devam ediyor ↓

## Yer imi simgesinin deęiřtirilmesi

Yerimli parçalar üzerinde görüntülenecek bir yer imi simgesi seçebilirsiniz. Her bir Yer İmi için (1 ve 5 arası Yer İmi) farkı bir yer imi simgesi kullanılması tavsiye edilir.

- 1 “Yer İmindeki şarkı sırasının Yeniden Düzenlenmesi” bölümünde yer alan 3 adımda “Select Icon” seçeneęini belirleyin (☞ sayfa 40), ve ardından ►|| veya > tuşuna basın.

Yer imi listesi görüntülenecektir.

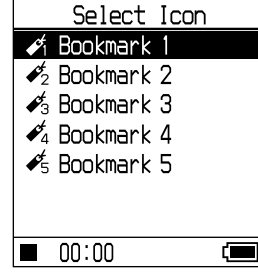

- 2 Simgesini deęiřtirmek istedięiniz yer imi tipini seçmek için ^/~/ tuşuna basın ve ardından ►|| tuşuna basın.

Simge Seçim ekranı görüntülenir.



- 3 Bir simge seçmek için ^/~/</> düğmesine basın ve ardından ►|| tuşuna basın.

Yer imi eklenmiş parçaya birlikte seçmiş olduęunuz simge görüntülenir.

## Playback Seçeneklerinin Değiştirilmesi (Play Mode (Çalma Modu))

Dinlemek istediğiniz parçaların seçilmesi ve parçaların rastgele bir sırayla oynatılması gibi çeşitli playback seçeneklerini (Çalma Modu) kullanabilirsiniz.

Playback seçenekleri ve playback aralığı ile ilgili ayrıntılar için, bkz. “Playback seçenekleri” (☞ sayfa 47).

Ayrıca parçaları rasgele sırayla çalabilir (☞ sayfa 47, 49) veya seçtiğiniz playback seçeneklerini kullanarak parçaları tekrar dinleyebilirsiniz (tekrar çalma, ☞ sayfa 49)

### 1 SEARCH/MENU tuşunu basılı tutun.

MENU ekranı görüntülenecektir.

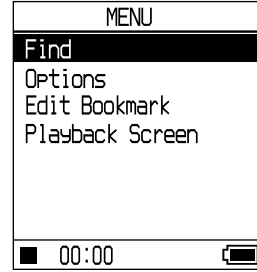

### 2 “Options” seçeneğini belirlemek için düğmesine basın ve ardından tuşuna basın.

Seçenekler ekranı görüntülenecektir.

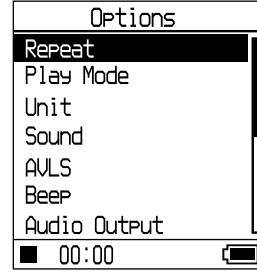

### 3 “Play Mode” seçeneğini belirlemek için düğmesine basın ve ardından tuşuna basın.

Çalma Modu listesi görüntülenecektir.

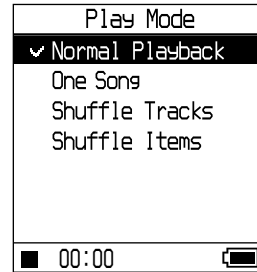



Devam ediyor ↓

- 
- 4 Bir playback seçeneğini seçmek için / düğmesine basın ve ardından  tuşuna basın.

Varsayılan ayar “Normal Playback”tir (normal çalma).

---

- 5 Find ekranını görüntülemek için SEARCH/MENU tuşun basın ve ardından playback için arama kategorisi seçin ( sayfa 33).

Playback arama kategorisini sınırlamak için,  tuşuna basın.

---

- 6  tuşuna basın.

Seçilen playback seçeneğinde kayıttan çalma işlemi başlar.

---

### Kurulumun iptal edilmesi

Seçenekler ekranına dönmek için  tuşuna basın.

### Normal çalmaya geri dönülmesi

Adım 4’da, “Normal Playback” seçeneğini belirleyin.

### MENU ekranına geri dönülmesi

SEARCH/MENU tuşunu basılı tutun.

Devam ediyor ↓

MP3 Çalar ekranı/ simgesi	Açıklama
Normal Playback/ Simge yok (Normal çalma)	Seçilen parçadan sonra listelenen tüm parçalar, parça numara sırasına göre bir kez çalınır. Bir parça haricinde bir başlık (albüm, sanatçı, v.b.) seçtiğinizde, tüm parçalar o başlık altında bulunan ilk parçadan itibaren parça numarası sırasına göre bir kez çalınacaktır.
One song/ 1 (Bir kez çalma)	Seçilen parça bir kez çalınır. Bir parça haricinde bir başlık (albüm, sanatçı, v.b.) seçtiğinizde, sadece ilk parça bir kez çalınacaktır.
Shuffle tracks/ SHUF	Tüm parçalar rasgele sırayla bir kez çalınır.
Shuffle Items/ 	Tüm albümler rastgele sırayla bir kez çalınır (Karışık Albüm Çalma). Albümlerdeki çalma sırası parça numara sırasındır. “Unit” “Unit On” konumuna ayarlandığında (☞ sayfa 47), parçalar Birimi karışık çalma şeklinde çalınır (☞ page 49).

## Parçaların seçili arama kategorisinde çalınması (Çalma birimi)

- 1 “Playback Seçeneklerinin Değiştirilmesi” bölümünde yer alan adım 3’de (☞ sayfa 45) “Unit” seçeneğini belirleyin ve ardından ►|| tuşuna basın.

Birim ekranı görüntülenecektir.

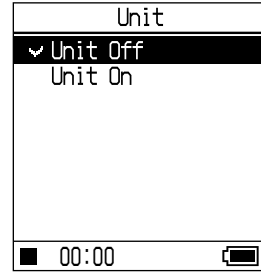

- 2 “Unit On” seçeneğini belirlemek için ^/ v düğmesine basın ve ardından ►|| tuşuna basın.

Devam ediyor ↓

3 Find ekranını görüntülemek için SEARCH/ MENU tuşun basın ve ardından playback için arama kategorisi seçin (👉 sayfa 33).

4 ▶|| tuşuna basın.

Parça numarası sırasına göre birimde kayıttan çalma işlemi başlar.



### Birim nedir (kayıttan çalma için arama kategorisi)?

Playback işlemi başlattığınızda seçilen birime ait tüm öğeler (bir sanatçı, bir albüm, bir parça, v.b.) bir “unit” olarak adlandırılır.

örn.: “Genre 01” seçeneğini belirledikten sonra kayıttan çalma işlemi başlattığınızda

01 ile 08 arası parçalar bir birim oluşturacaktır.

“Artist 02” seçeneğini belirledikten sonra kayıttan çalma işlemi başlattığınızda

05 ile 08 arası parçalar bir birim oluşturacaktır.

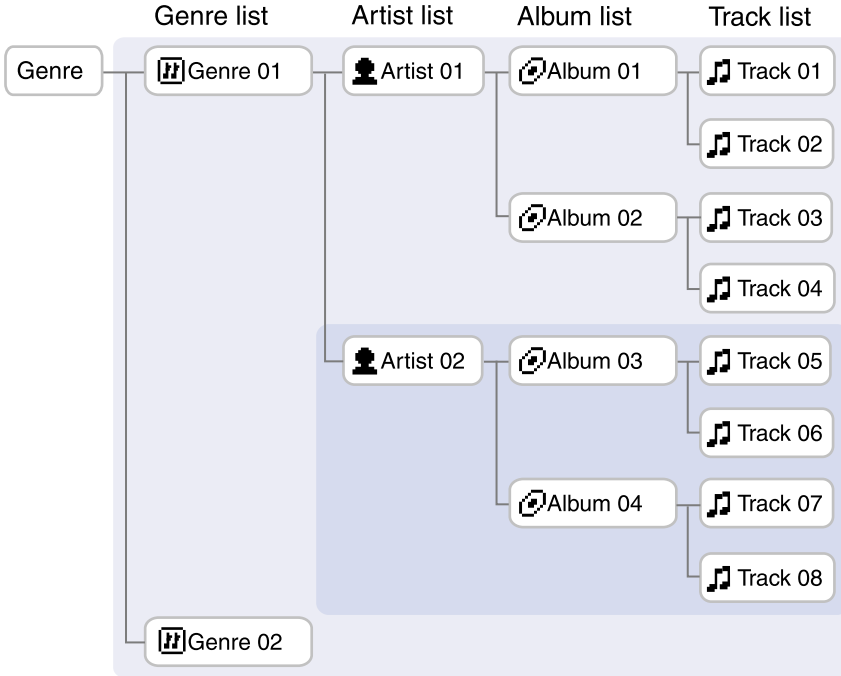

### Notlar

- “Unit on” ile “Unit off” veya “Unit off” ile “Unit on,” arasında geçiş yaptığınızda, birim tüm parçaları cihaza eklemek için sıfırlanır.
- Adım 3’te playback işlemi için arama kategorisi olarak bir parça seçtiğinizde, parçanın bulunduğu albüm birim olarak adlandırılır.

Devam ediyor ↓



## Birim içerisinde karışık Parça çalma için (“Unit”, “Unit On” konumuna ayarlanması sırasında “Shuffle Tracks” çalma modu)

Seçenekler ekranında “Unit” “Unit On” konumuna getirmeniz durumunda, kayıttan çalma sırasında birim içerisinde listelenen tüm öğeler (bir sanatçı, bir albüm, bir parça) rastgele sıraya göre çalınır.

## Birim Karışık çalma için (“Unit”, “Unit On” konumuna ayarlanması sırasında “Shuffle Items” çalma modu)

Seçenekler ekranında “Unit” “Unit On” konumuna getirmeniz durumunda, birim içerisindeki hiyerarşide ilk sırada gelen öğeler rastgele sırayla çalınır. Birimlerdeki çalma sırası parça numara sırasıdır.

### Notlar

- Find ekranında “🎵 Track” seçeneğini belirleyip Karışık modda kayıttan çalmaya başladığınızda, cihazdaki tüm parçalar “Unit On/Off” veya “Track/Item shuffle” modunun ayarları dikkate alınmaksızın rastgele sırayla çalınır.
- Find ekranında “📁 Playlist” seçeneğini belirleyip ardından Karışık modda kayıttan çalma işlemini başlatmak için “📁 Playlist” veya “📌 Bookmark” seçeneğini belirlediğinizde, Çalma Listesi veya Yer İminde bulunan tüm parçalar “Unit On/Off” veya “Track/Item shuffle” modunun ayarları dikkate alınmaksızın rastgele sırayla çalınır.

## Parçaların tekrar çalması (Tekrar çalma)

Parçaların kayıttan çalma işlemi sayfa 47’de seçilen playback seçeneğinde tekrarlanmıştır.

- 1 “Playback Seçeneklerinin Değiştirilmesi” bölümünde yer alan adım 3’de (🔍 sayfa 45) “Repeat” seçeneğini belirleyin ve ardından ▶|| tuşuna basın.

Tekrar Çalma ekranı görüntülenecektir

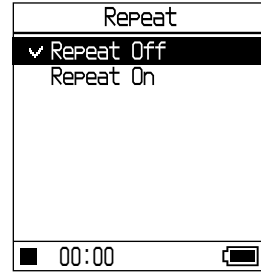

- 2 “Repeat On” seçeneğini belirlemek için ⏮/⏭ düğmesine basın ve ardından ▶|| tuşuna basın.

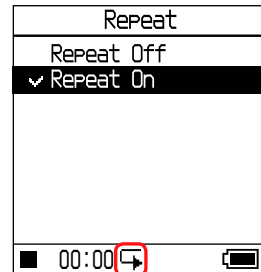

↩ Birim içerisinde

Devam ediyor ↓

**3** Find ekranını görüntülemek için **SEARCH/•MENU** tuşun basın ve ardından **playback** için arama kategorisi seçin (👉 sayfa 33).

**4** **▶||** tuşuna basın.

Seçilen **playback** seçeneğinde kayıttan çalma işlemi başlar.

### **İşlem sırasında herhangi bir zamanda kurulumun iptal edilmesi**

Seçenekler ekranına dönmek için **■** tuşuna basın.

### **Tekrar çalma işleminin iptal edilmesi**

Adım **2**'da, "Repeat Off" seçeneğini belirleyin.

### **Find ekranına geri dönülmesi**

**SEARCH/•MENU** tuşuna basın.

# Ses Kalitesi ve Ayarlarının Değiştirilmesi

Çeşitli ayar öğeleri ile ilgili ayrıntılar için, bkz.  sayfa 52.

## 1 SEARCH/MENU tuşunu basılı tutun.

MENU ekranı görüntülenecektir.

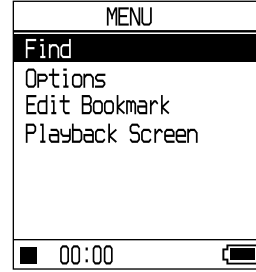

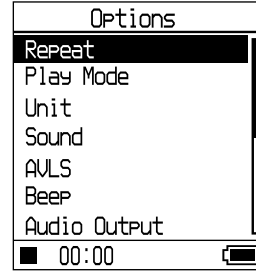

## 2 "Options" seçeneğini belirlemek için düğmesine basın ve ardından tuşuna basın.

Seçenekler ekranı görüntülenecektir.



## 3 Bir seçenek belirlemek için düğmesine basın ve ardından tuşuna basın.

### Ses kalitesinin değiştirilmesi

Adım 3'nin ardından, "Sound" seçeneğini belirlemek için  tuşuna basın ( sayfa 52), ve ardından  tuşuna basın.

### Bir önceki ekrana geri dönülmesi

 tuşuna basın.

### Kurulumun iptal edilmesi

Seçenekler ekranına dönmek için  tuşuna basın.

### MENU ekranına geri dönülmesi

SEARCH/MENU tuşunu basılı tutun.

Devam ediyor 

## Ses kalitesi ve ekranlar için kurulum öğeleri

Öge	Seçenekler (●: Varsayılan ayar)		
Sound	● Sound Off		Parçaları normal ses kalitesinde çalar.
	VPT Acoustic Eng. <sup>1) 2)</sup>	Studio (VS)	Bir kayıt stüdyosunun sesini yeniden oluşturur.
		Live (VL)	Bir konser salonunun sesini yeniden oluşturur.
		Club (VC)	Bir dans salonunun sesini yeniden oluşturur.
		Arena (VA)	Bir stadyumun sesini yeniden oluşturur.
	6-Band Equalizer <sup>1) 2)</sup>	Heavy (SH)	Parçaları, Pops sesleriyle karşılaştırıldığında yüksek ve alçak aralıklara daha fazla vurgu yaparak, daha güçlü seslerle çalar
		Pop (SP)	Parçaları, orta aralıklı sese vurgu yaparak vokal için ses oluşturacak şekilde çalar.
		Jazz (SJ)	Parçaları, yüksek ve alçak aralıklı sese vurgu yaparak canlı seslerle çalar.
		Unique (SU)	Parçaları, yüksek ve alçak aralıklı sese orta aralıktan daha fazla vurgu yaparak özel seslerle çalar.
		Custom 1 (S1)	Parçaları, kişiselleştirilmiş, özel sesle çalar (🔊 ayrıntılar için sayfa 55).
		Custom 2 (S2)	
	Dgtl. Snd. Presets <sup>2)</sup>	Custom 3 (S3)	Parçaları, ön ayar olan tiz ve bas seslerle çalar (🔊 ayrıntılar için sayfa 56).
		Custom 4 (S4)	

1) Bu ayarlar sadece ATRAC3plus audio parçalar çalındığında çalışır. Bir MP3 audio parça çalınırken, bu ayar işlev sahibi değildir.

2) Ses ayarları, ekranda parantez içerisindeki harfler halinde belirir (🔊 sayfa 32).

Devam ediyor ↓

Öge	Seçenekler (●: Varsayılan ayar)	
AVLS <sup>1)</sup>	● AVLS Off	Ses, ses düzeyi sınırlandırılmaksızın değişir.
	AVLS On	Duyu organlarınızı korumak amacıyla maksimum ses sınırlandırılmıştır.
Beep	● Beep On	MP3 çaları çalıştırdığımızda bir bip sesi duyulur.
	Beep Off	Bip sesi kapalıdır.
Audio Out	● Headphone	Cihazla birlikte verilen kulaklıkları taktığınızda bunu seçin.
	Line Out	Ses kablolu hoparlör ve benzeri cihazlarla bağlantı kurulduğunda bunu seçin (☞ sayfa 58).
Backlight <sup>2)</sup>	● 10 sec	Bit tuşa bastığınızda veya kaydırma işlemi sırasında seçilen süre boyunca arka zemin ışığı yanar.
	30 sec	
	Always Off	Arka zemin ışığı, güç tasarrufu yapmak için kapatılır.
Contrast <sup>3)</sup>	● Center	Ekran orta düzeyde parlaktır. Eğer cihazın gövde rengi siyahsa, varsayılan ayar soldan ikinci ayarıdır.
	- to +	- işareti ekranı daha parlak yapmak ve + işareti ekranı daha koyu yapmak için kullanılmaktadır. Herhangi bir ekranda SEARCH/●MENU tuşuna basarken ☞ düğmesine bastığınızda, ses seviyesi orta ayara ayarlanır.
Invert Screen	● Negative	Harf karakterleri ve simgeler beyaz olarak belirirken arka zemin siyahtır.
	Positive	Harf karakterleri ve simgeler siyah olarak belirirken arka zemin beyazdır.

1)AVLS harfleri Automatic Volume Limiter System'in kısaltmasıdır.

2)Arka zemin ışığı kapalıyken VOL+/VOL- düğmesine bastığınızda, arka zemin ışığı yanar.

3)SEARCH/●MENU tuşuna basarken ☞ düğmesine bastığınızda ayarlar Fabrika ayarlarına geri döner.

Devam ediyor ↓

Öğe	Seçenekler (●: Varsayılan ayar)	
Orient Screen	●Vertical	Ekranı düşey olarak ayarlar.
	Auto	G-Sensor <sup>1)</sup> işlevini kullanarak ekran yönünü otomatik olarak ayarlar. Ekranın yönü cihazı açtığınızda ilgili yöne ayarlanır.
	Right	Cihazı sağ elinizle çalıştırabilmeniz için ekranı sola döndürür.
	Left	Cihazı sol elinizle çalıştırabilmeniz için ekranı sağa döndürür.
Language	日本語	Mesajlar ve menüler Japonca'dır.
	●English	Mesajlar ve menüler İngilizce'dir.
	Français	Mesajlar ve menüler Fransızca'dır.
	Deutsch	Mesajlar ve menüler Almanca'dır.
	Italiano	Mesajlar ve menüler İtalyanca'dır.
	Español	Mesajlar ve menüler İspanyolca'dır.
	簡体中文 <sup>2)</sup>	Mesajlar ve menüler Basit Çince'dir.
	繁體中文 <sup>2)</sup>	Mesajlar ve menüler Geleneksel Çince'dir.
한글 <sup>2)</sup>	Mesajlar ve menüler Korece'dir.	
Initialize System <sup>3)</sup>	Factory Settings	MENU ekranındaki ayarların tümü fabrika ayarlıdır (☞ sayfa 60).
	Initialise HDD	Cihazdaki verilerin tamamı silinir (☞ sayfa 62).
	Update Firmware	Aygıt yazılımını günceller. <sup>4)</sup>

1)G-Sensor cihaz yönünü algılayan işlevdir.

2)Bu diller cihazı kullandığınız ülkeye bağlı olarak görüntülenmez.

3)Kayıttan çalma veya duraklatma sırasında ayarları sıfırlayamazsınız.

4)Bu işlev bu kez kullanılamaz. Bilgiler bildirilinceye kadar lütfen bekleyin.

Devam ediyor ↓

## Ses kalitesinin kişiselleştirilmesi (6-Band Equalizer – Custom)

Ekran üzerindeki ayarları kontrol ederek ses kalitesini her bir frekans aralığı için tek tek ayarlayabilirsiniz.

- Adım 3’de “Ses Kalitesi ve Ayarların Değiştirilmesi”** (🔗 sayfa 51), bölümündeki “Sound” seçeneğini belirledikten sonra, “6-Band Equalizer” öğesini seçin ve ardından ►|| tuşuna basın.

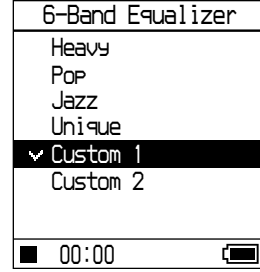

- “Custom 1” veya “Custom 2” seçeneğini belirlemek için** ⏮/⏭ düğmesine basın ve ardından ►|| tuşuna basın.

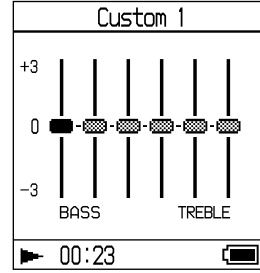

- Frekans aralığını seçmek için** </> tuşuna basın.

Altı frekans aralığı mevcuttur.

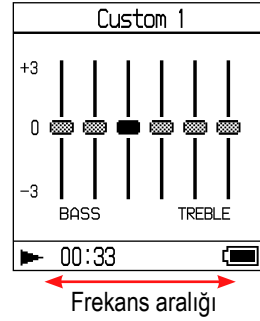

- Ses seviyesini seçmek için** ⏮/⏭ tuşuna basın.

Ses seviyesi yedi düzeyde ayarlanabilir.

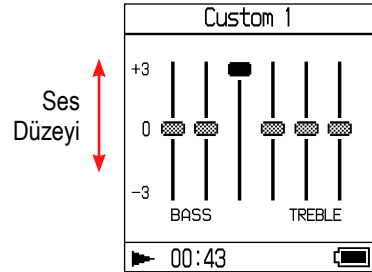

Devam ediyor↓

- 5 **Kalan frekans aralıklarına ilişkin ayarları yapmak için**  
3 ve 4 adımlarını tekrar edin.

- 6 **▶II tuşuna basın.**

Ekran 6-Bant Equalizer ekranına geri döner.

## Kurulumun iptal edilmesi

6-Bant Equalizer ekranına dönmek için ■ tuşuna basın.

## MENU ekranına geri dönülmesi

SEARCH/➔MENU tuşunu basılı tutun.

### Notlar

- Ses, şiddetini artırdığımızda ses ayarlarınız tarafından bozuluyorsa, ses şiddetini azaltın.
- “Custom 1” veya “Custom 2” ses ayarları ile diğer ses ayarları arasındaki farkı hissediyorsanız, sesi tercihinize göre ayarlayın.
- Bir MP3 audio parça çalınırken, bu ayar işlev sahibi değildir.

## Tiz ve bas vurgusunun ayarlanması (Digital Sound Preset)

Tiz ve bas seviyelerini tercihinize göre ön ayar olarak atayabilirsiniz. Ekranı kontrol ederken, vurgu ayarlarını yapın.

- 1 **Adım 3** 'de “Ses Kalitesi ve Ayarların Değiştirilmesi” (☞ sayfa 51), bölümündeki “Sound” seçeneğini belirledikten sonra, “Dgtl. Snd. Presets” seçeneğini belirleyin ve ardından ▶II tuşuna basın.



- 2 “Custom 3” veya “Custom 4” seçeneğini belirlemek için ↕/↕ düğmesine basın ve ardından ▶II tuşuna basın.

Varsayılan ayar

Ses Kalitesi	Custom 3 (S3)	Custom 4 (S4)	OFF (NORMAL SOUND)
Bas	+1	+3	±0
Tiz	±0	±0	±0

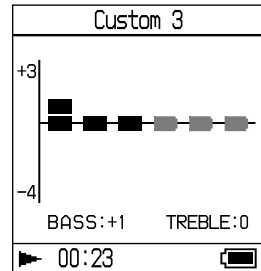



3 “Treble” veya “Bass” seçeneğini belirlemek için ▲/▼ tuşuna basın.

Tiz ve basa ilişkin ses kalitesini ayarlayabilirsiniz.

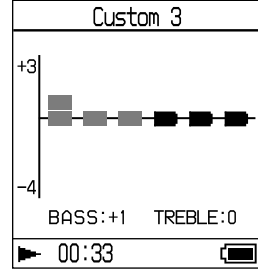

4 Ses seviyesini seçmek için ▲/▼ tuşuna basın.

Ses seviyesi sekiz düzeyde ayarlanabilir.

Ses Kalitesi	Vurgu düzeyi
Bas	-4'ten +3'e
Tiz	-4'ten +3'e

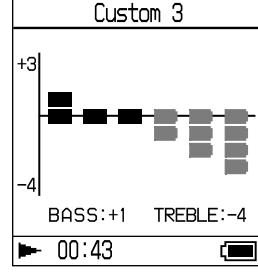

5 ►|| tuşuna basın.

Ekran Dij. Ses Ön Ayarları ekranına geri döner.

## Kurulumun iptal edilmesi

Dij. Ses Ön Ayarları ekranına dönmek için ■ tuşuna basın.

## MENU ekranına geri dönülmesi

SEARCH/◀-MENU tuşunu basılı tutun.

### Notlar

- Tiz ve bas ses düzeyleri “Custom 3” veya “Custom 4” bölümlerinin sağ ve sol ucunda belirir. Aralarda yer alan düzeyler bas ve tiz düzeylerine bağlı oldukları ve otomatik olarak değiştikleri için bu düzeyler tek tek ayarlanamaz.
- Ses, şiddetini artırdığımızda ses ayarlarınız tarafından bozuluyorsa, ses şiddetini azaltın.
- “Custom 3” veya “Custom 4” ses ayarları ile diğer ses ayarları arasındaki farkı hissediyorsanız, sesi tercihinize göre ayarlayın.

## Diğer Aygıtlara Bağlanma

Bir Stereo sistemi ile şarkıları dinleyebilirsiniz ve cihazda bulunan şarkıları bir MiniDisc veya kasete kaydedebilirsiniz. Bağlanmak istediğiniz cihazla birlikte verilen kullanma kılavuzuna bakın. Bağlantıları oluşturmadan ve ayarlar ile aşağıda açıklanan hususları değiştirmeden önce tüm aygıtları kapattığınızdan emin olun.

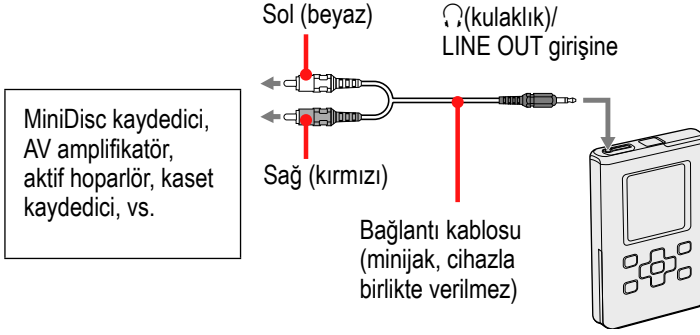

Seçenekler ekranındaki “Audio Output” ayarlarını bağlantı kurulan cihazın ses çıkış ayarlarıyla değiştirmeniz gerekir. “Audio Output” ayarı aşağıda gösterilmektedir. Bu ayarları yapmak için, bkz.  sayfa 51.

Bağlanan aygıt	Ayarlar
Kulaklık	Headphone
Bağlantı kablosu kullanılarak bağlanan aygıt	Line Out

Başka bir aygıt bağladığınızda, bunu “Line Out” a ayarlayın. Bu ayar “Line Out” seçeneğine ayarlandığında ses ayarlanamaz ve “Sound” seçeneğindeki ayarlar mevcut olmaz ve kullanılamaz.

### Notlar

- Cihazla birlikte verilen kulaklık cihaza bağlandığında, “Audio Output”, “Line Out” seçeneğine ayarlanmamalıdır. Eğer “Line Out” seçeneğine ayarlanırsa, ses ayarlanamaz ve bozulabilir, ayrıca gürültülü olabilir.
- Bağlanan hoparlörün zarar görmesini önlemek için, playback öncesinde bağlanan cihazın sesini düşürün.

## Ses Dosyaları Dışındaki Verilerin Kaydedilmesi

Bir bilgisayarın sabit diskindeki verileri Windows Explorer kullanarak bu cihazda bulunan sabit diske aktarabilirsiniz.

Bu cihazda bulunan sabit disk Windows Explorer programında bir harici sürücü olarak gösterilmektedir. (kaldırılabilir sürücü olarak).

### Notlar

- Cihazın sabit diskini Windows Explorer kullanarak çalıştırdığımızda SonicStage programını kullanmayın.
- WAV ve MP3 dosyaları Explorer programı kullanılarak aktarılırsa, bunlar çalınmaz. Onları SonicStage kullanarak aktarın.
- Veri aktarma işlemi sırasında USB kablosunu çıkarmayın. Aktarılan veriler zarar görebilir.
- Cihazın sabit diskini bilgisayardan başlatmayın.

# Fabrika Ayarlarına Geri Dönülmesi

MENU ekranındaki tüm ayarları fabrika ayarlarına sıfırlayın.

- 1 Cihazı durdurduktan sonra, **SEARCH/MENU** tuşunu basılı tutun. MENU ekranı görüntülenecektir.

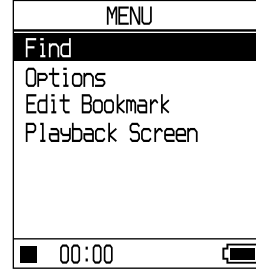

- 2 "Options" seçeneğini belirlemek için **↖/↗** düğmesine basın ve ardından **▶||** tuşuna basın.

Seçenekler ekranı görüntülenecektir.

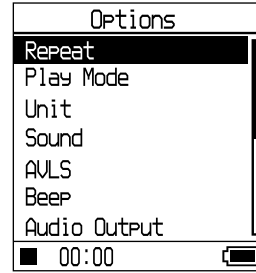

- 3 "Initialize System" seçeneğini belirlemek için **↖/↗** düğmesine basın ve ardından **▶||** tuşuna basın. Sistem Başlatma ekranı görüntülenir.

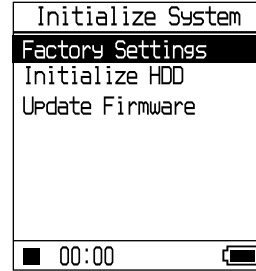

- 4 "Factory Settings" seçeneğini belirlemek için **↖/↗** düğmesine basın ve ardından **▶||** tuşuna basın. Fabrika Ayarları ekranı görüntülenir.

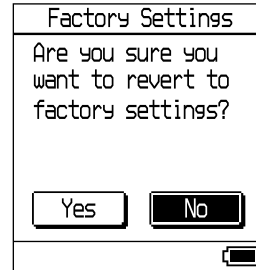

Devam ediyor ↓

- 
- 5 “Yes” seçeneğini belirlemek için </> düğmesine basın ve ardından ►|| tuşuna basın.

Mesaj görüntülenir ve ardından ekran Sistem Başlatma ekranına geri döner.

---

### Kurulumun iptal edilmesi

■ tuşuna basın. Alternatif olarak, adım 5’den “No” tercihini seçin ve ardından ►|| tuşuna basın.

Ekran Biçim ekranına geri döner.

---

#### **Not**

Playback sırasında fabrika ayarlarına sıfırlayamazsınız.

## Sabit Diskin Başlatılması

Cihazda bulunan sabit diski başlatabilirsiniz. Eğer sabit disk başlatılırsa, bütün ses verileri veya kaydedilen diğer veriler silinecektir. Başlatmadan önce verilerin sabit diskinize kaydedildiğinden emin olun.

- 1 Cihazı durdurduktan sonra, **SEARCH/MENU** tuşunu basılı tutun. MENU ekranı görüntülenecektir.

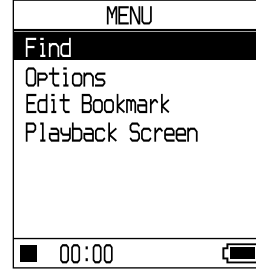

- 2 "Options" seçeneğini belirlemek için **↖/↗** düğmesine basın ve ardından **▶||** tuşuna basın. Seçenekler ekranı görüntülenecektir.

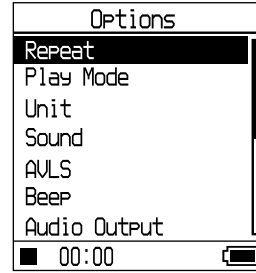

- 3 "Initialize System" seçeneğini belirlemek için **↖/↗** düğmesine basın ve ardından **▶||** tuşuna basın. Sistem Başlatma ekranı görüntülenir.

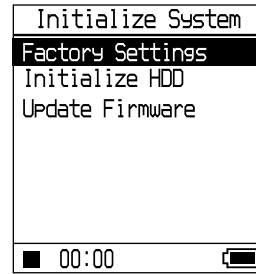

- 4 "Initialize HDD" seçeneğini belirlemek için **↖/↗** düğmesine basın ve ardından **▶||** tuşuna basın. HDD Başlatma ekranı görüntülenir.

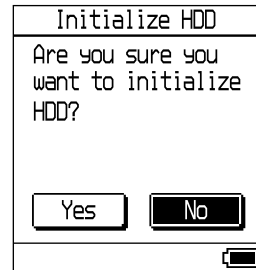

Devam ediyor ↓

- 5 “Yes” seçeneğini belirlemek için </> düğmesine basın ve ardından ►|| tuşuna basın.

Bir onay iletişim kutusu görüntülenir.

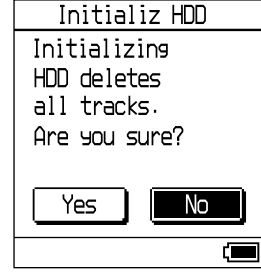

- 6 “Yes” seçeneğini belirlemek için </> düğmesine basın ve ardından ►|| tuşuna basın.

Mesaj görüntülenir ve ardından ekran Sistem Başlatma ekranına geri döner.

## Kurulumun iptal edilmesi

■ tuşuna basın. Alternatif olarak, adım 6'den “No” tercihini seçin ve ardından ►|| tuşuna basın.

Ekran Sistem Başlatma ekranına geri döner.

### Notlar

- Cihazın sabit diskini bilgisayardan başlatmayın.
- Playback sırasında sabit diskin formatını değiştiremezsiniz.
- Eğer cihaz başlatılırsa ses verileri haricindeki bütün ses verileri ve dosyalar silinecektir.
- Eğer parçalar başlatılarak silinirse, cihaz bilgisayarınıza bağlandığında SonicStage onları bilgisayara geri aktarılacak olan parçalar olarak tanımlar. Bu nedenle, kalan aktarılabilir hesap otomatik olarak artar.

## SonicStage'in Kaldırılması

SonicStage yazılımını kaldırmak için aşağıdaki işlemleri takip edin.

- 1 “Start” – “Control Panel.”\* seçeneğine tıklayın.**  
\* “Settings” – Windows Millennium Edition/Windows 2000 Professional/Windows Millennium Edition/Windows 98 Second Edition içerisinde bulunan “Control Panel”
- 2 “Add/Remove Programs” seçeneğini çift tıklayın.**
- 3 “Currently Installed Programs” listesindeki “SonicStage 3.1” seçeneğini ve ardından “Change and Remove”\* seçeneğini tıklayın.**  
Ekrandaki talimatları izleyin ve bilgisayarınızı yeniden başlatın. Bilgisayar yeniden başlatıldığında kaldırma işlemi tamamlanır.  
\* Windows 2000 Professional içerisinde “Change/Remove”, Windows Millennium Edition/Windows 98 Second Edition içerisinde “Add/Remove”

### Not

SonicStage Sür. 3.1 ve OpenMG Secure Module 4.1 aynı zamanda yüklenir. Başka yazılımlar tarafından kullanılabilmesi için OpenMG Secure Module 4.1'i silmeyin.



## Sorun giderme

Cihazınızla ilgili bir sorunla karşılaşırsanız, aşağıda belirtilen çözümleri deneyin.

- 1 Pili sökün ve tekrar takın.
- 2 “Troubleshooting” bölümünde anlatılan belirtileri kontrol edin.
- 3 SonicStage’i kullanırken SonicStage Yardımındaki belirtileri kontrol edin.
- 4 Yukarıdaki referansların kontrol edilmesinin ardından sorun çözülemiyorsa, aşağıdaki tabloyu kontrol edin ve ardından size en yakın Sony bayiiine danışın.

### Güç

Belirti	Durum ve/veya düzeltici eylem
Pil ömrü kısa süreli	<ul style="list-style-type: none"><li>→ Çalışma sıcaklığı 5°C’nin (41°F) altındadır. Bu pilin sahip olduğu özelliklerle ilgilidir ve bir arıza teşkil etmemektedir.</li><li>→ Cihazı uzunca bir süredir kullanmamışsınız. Pil verimliliği sürekli olarak şarj edilmesi ve boşalması ile daha da artacaktır.</li><li>→ Pil paketi faydalı ömrünün sonuna ulaşmış olabilir. Piliyeni ile değiştirin.</li><li>→ Pilin şarj süresi yeterli değil.  Görüntüleninceye kadar pili şarj etmeye devam edin.</li></ul>

Devam ediyor ↓

## Ses

Belirti	Durum ve/veya düzeltici eylem
Hiç ses gelmiyor. Gürültü geliyor.	<ul style="list-style-type: none"><li>→ Ses düzeyi sıfıra ayarlanmıştır. Sesi artırın (☞ sayfa 30).</li><li>→ Kulaklığın fişi doğru şekilde takılmamış olabilir. Fişi (kulaklık)/LINE OUT girişine sağlam şekilde bağlayın (☞ sayfa 29).</li><li>→ Kulaklığın fişi kirlenmiş olabilir. Kulaklığın fişini kuru ve yumuşak bir bezle silin.</li><li>→ Sabit diskte hiç ses verisi kayıtlı değildir.</li></ul>
Ses artırılamıyor	→ “AVLS” ayarı “AVLS On” konumuna getirilmiş olabilir. Bu ayarı “AVLS Off” (☞ sayfa 53) konumuna getirin.
Kulaklığın sağ kanalından hiç ses gelmiyor.	→ Kulaklığın fişi doğru şekilde takılmamış olabilir. Fişi (kulaklık)/LINE OUT girişine sağlam şekilde (☞ sayfa 29)bağlayın.
Ses ayarlanamıyor.	→ “Audio Out ” ayarı “Line Out” konumuna getirilmiş olabilir. Bağlı cihazdaki ses kumandasını kullanarak veya “Audio Out” ayarını “Headphone” konumuna getirerek ses şiddetini ayarlayın (☞ sayfa 53).
Bu cihaz bir stereo sisteme bağlı olarak kullanıldığında, ses bozuluyor veya gürültü geliyor.	→ “Audio Out” ayarı “Headphone” konumuna getirilmiş olabilir. Bu ayarı “Line Out” (☞ sayfa 53) konumuna getirin.

Devam ediyor ↓

## Çalıştırma/Playback

Belirti	Durum ve/veya düzeltici eylem
Düğmeler çalışmıyor.	<ul style="list-style-type: none"><li>→ Düğmeler kilitlenmiştir. HOLD düğmesini geriye kaydırın (☞ sayfa 31).</li><li>→ Nem yoğunlaşması meydana gelmiştir (Cihaz doğrudan soğuk bir yerden sıcak bir yere getirilirse nem cihaz içerisinde yoğunlaşabilir). Nem buharlaşana kadar cihazı bir kaç saat için kenara koyun</li><li>→ Pilde kalan güç miktarı yeterli değildir. Pili şarj edin (☞ sayfa 13).</li></ul>
Playback aniden durdu.	<ul style="list-style-type: none"><li>→ Pilde kalan güç miktarı yeterli değildir. Pili şarj edin (☞ sayfa 13).</li><li>→ Bu cihazda çalınamayan bir MP3 audio parçayı çalmaya çalıştığımızda, playback sona erecektir. Diğer parçaları seçmek için tuşuna basın (☞ sayfa 30).</li><li>→ Cihaz uzunbir süreyle titreşime maruz kalmış. Titreşimi durdurun ve tekrar kayıttan çalmaya başlayın.</li></ul>
Arka zemin ışığı yanmıyor.	<ul style="list-style-type: none"><li>→ “Backlight” ayarı “Always Off” konumuna getirilmiş olabilir. Bu ayarı “10 sec” veya “30 sec” konumlarından birine getirin (☞ sayfa 53).</li></ul>
“□” Bir başlık olarak görüntülenir.	<ul style="list-style-type: none"><li>→ Cihazda görüntülenemeyecek olan karakterler bulunmaktadır. Başlığı uygun şekilde yeniden isimlendirmek için SonicStage yazılımını kullanın.</li></ul>
Ekran kapanıyor.	<ul style="list-style-type: none"><li>→ Cihaz pille çalışırken, yaklaşık 30 saniye boyunca herhangi bir hareket yapılmazsa ekran otomatik olarak kapanır. Parça isimleri, v.b. ekranda kaydırılırken bu işlem bittikten sonra ekran yaklaşık olarak 30 saniye boyunca kapanır. Ayrıca, ■ seçeneğine basıldığında ve basılı tutulduğunda ekran kapanır. Her durumda, cihazın ekranını tekrar açmak için herhangi bir düğmeye basmanız yeterlidir.</li></ul>

Devam ediyor ↓

## Bilgisayar/SonicStage ile bağlantı

Belirti	Durum ve/veya düzeltici eylem
SonicStage yazılımı yüklenemez.	<ul style="list-style-type: none"><li>→ Şletim sistemi kullanılan yazılımla uyumlu değildir (☞ sayfa 16).</li><li>→ Bütün Windows uygulamaları kapalı değildir. Kurulumu diğer programlar çalışır durumdayken başlatırsanız, bir arıza meydana gelebilir. Bu durum özellikle virüs koruma yazılımları gibi sistem kaynakları anlamında geniş yer gerektiren programlar için geçerlidir.</li><li>→ Bilgisayarınızın sabit diskinde yeterli alan yoktur. 200 MB veya daha fazla boş alana ihtiyacınız var. Bilgisayarınızdaki gereksiz yer kaplayan programları silin.</li></ul>
Kurulum bitmeden önce durdurulmuş gibi görünüyor.	<ul style="list-style-type: none"><li>→ Kurulum penceresinin altındaki bir hata mesajının görünümünü kontrol edin. “Alt” tuşuna basılı tutarak “Tab” tuşuna basın. Eğer bir hata mesajı belirirse, “Enter” tuşuna basın. Kurulum kaldığı yerden devam edecektir. Hiç hata mesajı yoksa, kurulum halen ilerliyor demektir. Biraz daha uzun süre bekleyin.</li></ul>
Bilgisayarınızın ekranı üzerinde bulunan ilerletme çubuğu ilerlemiyor. Bilgisayarınızda bulunan erişim ışığı birkaç dakika için yanmaz.	<ul style="list-style-type: none"><li>→ Kurulum normal olarak ilerliyor. Lütfen bekleyin. Kurulum işlemi CD sürücünüze veya sistem ortamınıza bağlı olarak 30 dakika veya daha fazla sürecektir.</li></ul>
SonicStage başlamaz.	<ul style="list-style-type: none"><li>→ Sistem ortamı Windows OS, vs güncellenerek değiştirilir. Sizelen yakın Sony bayiinize danışın.</li></ul>

Devam ediyor ↓

## Bilgisayar/SonicStage ile bağlantı (devam ediyor)

- Cihaz bilgisayara USB kablosuyla bağlandığında “Connecting to PC” ibaresi ekranda görüntülenmiyor.
- SonicStage yazılımının doğrulanması için lütfen bekleyin.
  - Bilgisayarınızda başka bir uygulama çalışıyordur. Bir süre daha bekleyin ve USB kablosunu yeniden takın. Eğer sorun devam ederse, USB kablosunu çıkarın, bilgisayarı yeniden başlatın ve ardından USB kablosunu yeniden takın.
  - USB kablosu doğru şekilde takılmamış olabilir. USB kablosunu çıkarın ve ardından yeniden takın.
  - Bir USB hub’ı kullanılır. Bir USB hub’ı ile bağlanması garanti edilmez. USB kablosunu bilgisayara doğrudan bağlayın.
  - SonicStage yazılımının kurulumu başarısız. Cihazla bilgisayarı birbirinden ayırın ve ardından cihazla birlikte verilen CD-ROM’u (☞ sayfa 19) kullanarak yazılımı yeniden yükleyin. Mevcut yazılım tarafından kaydedilen ses verilerini halen kullanabileceksiniz.
  - Pil tükeniyor. AC güç adaptörünü kullanarak pili şarj edin.

- Cihaz bilgisayara bağlandığında bilgisayar tarafından tanınmıyor.
- USB kablosu doğru şekilde takılmamış olabilir. USB kablosunu çıkarın ve ardından yeniden takın.
  - Bir USB hub’ı kullanılır. Bir USB hub’ı ile bağlanması garanti edilmez. USB kablosunu bilgisayara doğrudan bağlayın.
  - Cihaz için sürücü dosyası yüklenmemiştir. Sürücüyü birlikte yüklemek için cihazla birlikte verilen CD-ROM’u kullanarak SonicStage yazılımını yeniden yükleyin. (☞ sayfa 19).
  - SonicStage yazılımının kurulumu başarısız. Cihazın bilgisayarınızla olan bağlantısını kesin ve ardından cihazla birlikte verilen CD-ROM’u kullanarak yazılımı yeniden yükleyin. (☞ sayfa 19). Mevcut yazılım tarafından kaydedilen ses verilerini halen kullanabileceksiniz.

Devam ediyor ↓

## Bilgisayar/SonicStage ile bağlantı (devam ediyor)

Ses verileri bilgisayarınızdan cihaza aktarılamıyor.

- USB kablosu doğru şekilde takılmamış olabilir. USB kablosunu çıkarın ve ardından yeniden takın.
- Cihazda bulunan sabit diskteki boş alan yetersizdir. Boş alanı artırmak için gereksiz bütün parçaları bilgisayara geri aktarın (☞ sayfa 27).
- Şu anda MP3 çalarınızın sabit diskine 65.535'in üzerinde parça veya 8.187'nin üzerinde grubu aktarmış bulunuyorsunuz. Veya bir çalma listesi için 999'un üzerinde parçanın bulunduğu bir çalma listesi aktarmaya çalışıyorsunuz.
- Telif hakkı sahipleri tarafından koyulan sınırlandırmalar sebebiyle sınırlı bir çalma süresi veya çalma sayısı sınırlı parçalar aktarılamayabilir. Her bir ses dosyasının ayarları hakkındaki ayrıntılar için dağıtımçı ile irtibat kurun.
- SonicStage yazılımının kurulumu başarısız. Cihazla bilgisayarı birbirinden ayırın ve ardından cihazla birlikte verilen CD-ROM'u (☞ sayfa 19) kullanarak yazılımı yeniden yükleyin. Mevcut yazılım tarafından kaydedilen ses verilerini halen kullanabileceksiniz.

Cihaza aktarılabilen parça sayısı fazla değil. (Kullanılabilir kayıt süresi kısa.)

- Cihazınızın sabit diskindeki boş alan aktarmaya çalıştığınız ses verileri için yeterli değildir. Boş alanı artırmak için gereksiz bütün parçaları geri aktarın (☞ sayfa 27).
- MP3 çalarınızın sabit diskine ses verileri haricindeki veriler kaydedilmiştir. Boş alanı artırmak için, ses verileri haricindeki verileri bilgisayarınıza taşıyın.

Ses verileri cihazdan bilgisayarınıza geri aktarılamıyor.

- Aktarma hedefi olarak cihaza aktarılmak için kullanılan bilgisayarın haricinde bir bilgisayar kullanılmıştır. Ses verileri cihaza aktarılmak için kullanılan bilgisayarın haricinde bir bilgisayara geri aktarılamaz.
- Ses verileri, cihaza aktarılmak için kullanılan bilgisayardan silinmiştir. Parça cihaza aktarılmak üzere kullanılan bilgisayardan silinirse ses verileri bilgisayarınıza geri aktarılamaz.

Devam ediyor ↓

## Bilgisayar/SonicStage ile bağlantı (devam ediyor)

Ses verileri bilgisayarınıza geri aktarılmıştır ve kalan aktarılabılır hesap cihaz bilgisayara bağlı olduğunda bazen çalıştırma olmaksızın artmaktadır.	→ Bir parça MP3 çalara aktarılmak için kullanılan bilgisayarın haricinde bir bilgisayardaki SonicStage yazılımını kullanarak silinirse, cihazınızı cihaza aktarmak için kullandığınız bilgisayara bağladığınızda şarkı otomatik olarak o bilgisayara geri aktarılır. Bu nedenle, kalan aktarılabılır hesap otomatik olarak artar.
Bilgisayara bağlantı yapıldığında, MP3 çalar dengesiz olarak çalışmaya başlıyor.	→ Bir USB hub veya USB uzatma kablosu kullanılır. Bir USB hub veya USB uzatma kablosu ile bağlanması garanti edilmez. USB kablosunu bilgisayara doğrudan bağlayın.
MP3 çalar bir bilgisayara bağlandığında, bilgisayar ekranında “Failed to authenticate Device/Media” ibaresi beliriyor.	→ Cihaz bilgisayara doğru olarak takılmamıştır. SonicStage yazılımından çıkın ve USB kablosunun bağlantısını kontrol edin. SonicStage yazılımını yeniden başlatın.

Devam ediyor ↓

## Diğerleri

Belirti	Durum ve/veya düzeltici eylem
Cihaz çalıştığında hiç uyarı sesi gelmiyor.	→ “Beep” ayarı “Beep Off” konumuna getirilmiş olabilir. Bu ayarı “Beep On” (☞ sayfa 53) konumuna getirin.
Cihaz ısınıyor.	→ Cihaz hızlı şarj etme sebebiyle, pil şarj edilirken ve şarj etme işleminin hemen ardından ısınabilir. Bunun yanında, cihaz çok sayıda parça aktarılırken de ısınabilir. Cihazı bir süre çalıştırmadan bırakın.
Cihazın iç kısmından ses geliyor. Cihaz sallanıyor.	→ Cihazın içerisinde bulunan sabit disk oynatıldığında, çalıştırma sesi duyulabilir ve cihazda titreme meydana gelebilir. Bu durum bir bozukluk değildir.



# SonicStage Programı Yardımının Kullanılması

SonicStage Help SonicStage programının nasıl kullanılacağı konusunda başka ayrıntılar da vermektedir. SonicStage Yardımı “Importing audio data” veya “Transferring audio data” gibi işlemler listesinden veya büyük bir anahtar kelimeler listesinden veya uygun açıklamalara ulaşmanızı sağlayacak kelimeleri yazmanız durumunda istediğiniz bilgiler konusunda kolayca arama yapmanızı sağlar.

## SonicStage programı çalışır durumdayken “Help” – “SonicStage Help” seçeneğini tıklatın.

Yardım görüntülenir.

MP3 çalar, SonicStage Yardımı içerisinde “ATRAC Audio Device” olarak açıklanmaktadır.



“SonicStage Help”

### Notlar

- SonicStage Yardımı içerisinde “Device/Media” terimi Network Walkman veya MD Walkman için kullanılan genel terimdir
- Önerilen sistem gibi hususlarla ilgili olarak internet sağlayıcınızın talimatlarını takip edin.

## SonicStage Programı Yardımının Anlaşılması

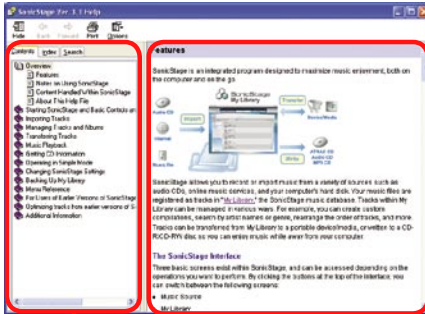

Sol çerçeve

Sağ çerçeve

1 SonicStage Yardım penceresinin sol tarafında bulunan “Overview” seçeneğini çift tıklayın.

2 “About This Help File” seçeneğini tıklayın.

Açıklama sağ taraftaki pencerede belirecektir.

Gerekirse, ekranı aşağı yukarı kaydırın. Açıklamalarına ulaşmak için altı çizili kelimelerin üzerine tıklayın.

# Açıklama içerisindeki bir kelimenin aranması

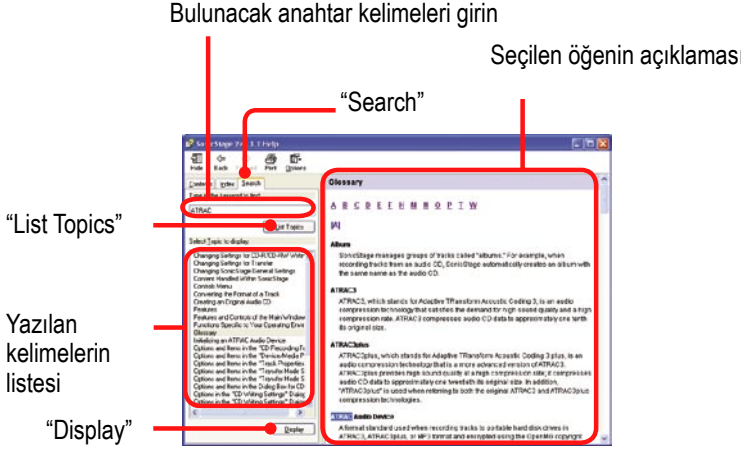

- 1 “Search” seçeneğini tıklayın.
- 2 Sözcükleri yazın.
- 3 Click “List Topics” seçeneğini tıklayın.  
Yazılarak girilmiş kelimelerin listesi ekranda belirecektir.
- 4 Gösterilen başlıklar arasında istediğiniz başlığı seçmek için üzerine tıklayın.
- 5 “Display” seçeneğini tıklayın.  
Seçilen başlıkların bir açıklaması ekranda belirecektir.

## Hata Mesajları

Ekranda bir hata mesajı görüntülenirse aşağıdaki yönergelere uyun.

Mesaj	Anlamı	Düzeltilici işlem
AVLS NO VOLUME OPERATION	Ses şiddeti AVLS'nin maksimum ses şiddetini aşıyor.	→ “AVLS” ayarını “AVLS Off” (☞ sayfa 53) konumuna getirin.
ALL BOOKMARKED	Yer imi türlerine önceden kaydedilmiş olan bir yer imini eklemeye çalışıyorsunuz.	→ Bir parça 1 ile 5 arasındaki Yer İminden her birine yalnızca bir kez kaydedilebilir.
BATTERY IS MISSING	<ul style="list-style-type: none"> <li>• Cihazı, pili yerleştirmeden AC güç adaptörü bağlantısı yoluyla çalıştırmayı deniyorsunuz.</li> <li>• Pili bir bilgisayara bağlıyken cihazdan söktünüz.</li> </ul>	→ AC güç adaptörünü AC çıkışına bağlarken pili takın.
BOOKMARK FULL	Yer imlerinin sayısı sınırı aşıyor.	→ Gereksiz yer imlerini kaldırın. (☞ sayfa 40).
CANCEL	Kurulum veya işlem iptal edilir.	—
CANNOT EDIT BOOKMARK PLAYING	Playback sırasında bir Yer İmini düzenlemeye çalışıyorsunuz.	→ Playback veya durdurma modu sırasında Yer İmlerini düzenleyemezsiniz.
CANNOT OPERATE STOP	Çalma sırasında Options ekranında “Initialize System” işlemi seçilir.	→ Playback işlemini durdurun ve “Initialize System” seçeneğini tekrar belirleyin.
CANNOT OPERATE WHEN STOPPED	Cihaz durdurulmuş durumdayken bir yer imi eklemeye çalışıyorsunuz.	→ Yer imini playback sırasında çalışırken ekleyin (☞ sayfa 39).
CANNOT PLAY CONNECT TO PC	Cihazda bulunan saat çalışmıyor.	→ Bilgisayara bağlanın (☞ sayfa 24).
CANNOT PLAY TRACK ERROR	Ses verisi bozuk.	→ Ses verilerini cihaza tekrar aktarın (☞ sayfa 24).

Devam ediyor ↓

CANNOT PLAY TRACK ON THIS DEVICE	<ul style="list-style-type: none"><li>• Bu parçanın cihazınızda çalınmasına izin verilmiyor.</li><li>• Sınırlı dinleme sayısının sahip parçalar çalıyor.</li></ul>	→ Cihazınızda çalınmasına izin verilmeyen parçaları çalamazsınız.
CANNOT PLAY UNAVAILABLE FOR PLAYBACK	Sınırlı çalma süresi öncesinde veya sonrasında parça dinlemeye çalışıyorsunuz.	→ Sınırlı bir çalma süresine sahip olan parçalar sadece belirlenen çalma süreleri içerisinde çalınabilirler.
CANNOT UPDATE LOW BATTERY	Üreticinin karşıya yüklenmesi sırasında pil yetersiz.	→ Pili tamamen şarj ederek karşıya yükleme işlemini tekrar deneyin.
CHARGE 5°C – 35°C 41°F – 95°F	Cihazı 5 ile 35°C (41 ile 95°F) arasındaki ortam sıcaklığının dışında bir sıcaklıkta şarj ediyorsunuz.	→ Pili, 5 – 35°C (41 ile 95°F) arasındaki bir ortam sıcaklığında şarj edin.
CLEAR BOOKMARK PLAYING	Yer imli bir parçayı kayıttan çalınırken silmek istiyorsunuz.	→ Yer imli bir parça, parça çalınırken Çalma listesine ait listede seçmek suretiyle parçayı sadece kayıtlı yer iminden silmeye çalıştığınızda silinebilir .
CONNECT AC POWER ADAPTER	AC güç adaptörünü kullanmadan üreticiyi güncellemeye çalışmış bulunuyorsunuz.	→ AC güç adaptörünü cihaza bağlayın (☞ sayfa 13).
ERROR: CANNOT BOOKMARK	Parça Yer İmine bir hata nedeniyle eklenemiyor.	→ Parçayı Yer İmine yeniden eklemeyi deneyin.
ERROR: CANNOT CLEAR	Bir hata nedeniyle yer imi silinmiyor.	→ Yer imini yeniden silmeyi deneyin.
FAILED TO CREATE DATABASE	Bir veri tabanı oluşturulamıyor.	→ Bir süre bekleyin. Veri tabanı güncelleniyor.
HARD DISK WRITABLE 5°C – 35°C	Ses verilerini cihaza 5 ile 35°C (41 ile 95°F) arasındaki ortam sıcaklığının dışında bir sıcaklıkta aktarıyorsunuz.	→ 5 – 35°C (41 ile 95°F) arasındaki bir ortam sıcaklığında çalıştırın.

Devam ediyor ↓

HDD NOT INITIALIZED CORRECTLY	<ul style="list-style-type: none"> <li>• Cihazda bulunan sabit disk doğru şekilde başlatılmıyor.</li> <li>• Cihazda bulunan sabit disk bu bilgisayarda başlatılmıyor.</li> <li>• Cihazda bulunan sabit disk değiştirildiği için başlatılmıyor.</li> </ul>	→ Cihazda bulunan sabit diski yeniden başlatın (☞ sayfa 62).
HOLD	HOLD düğmesi “ON” konumuna ayarlanmıştır.	→ HOLD düğmesini okun tersi yönde kaydırarak kumandaların kilidini kaldırın (☞ sayfa 31).
LINE OUT NO OPERATION	“Audio Out” “Line Out” seçeneğine ayarlıyken, ses şiddetini veya “Sound” ayarını değiştirmeye çalışıyorsunuz.	→ “Audio Out” ayarı “Headphone” konumuna getirilmiş olabilir. (☞ sayfa 53).
LOW BATTERY	Pilde kalan güç miktarı yeterli değil.	→ Pili şarj edin (☞ sayfa 13).
MAX NO OF GROUPS EXCEEDED	Grupların (albüm, sanatçı, v.b.) sayısı verilen sınırı (8.192) aşıyor.	→ Find ekranındaki toplam başlık sayısı (parça listesinin dışında) 8.192’yi aşmıştır. Gereksiz tüm parçaları SonicStage yazılımı üzerinde My Library konumuna aktarın (☞ page 27).
MISMATCH IN SYSTEM FILES	Sistem dosyalarında bir uyumsuzluk durumu var.	→ Cihazda bulunan sabit diski yeniden başlatın (☞ sayfa 62) ve ses verilerini cihaza geri aktarın (☞ sayfa 24).
NO DATABASE FOUND	Bilgisayarla olan bağlantısı kesildiğinde, cihaza hiç şarkı aktarılmamış veya bilgi eksikliği söz konusu.	<p>→ Cihazı bilgisayara yeniden bağlayın ve arımdan bağlantısını kesin.</p> <p>→ Ses verilerini bilgisayara aktarın (☞ sayfa 24).</p>
NO TRACK	Parça listesinde hiç parça yok.	<p>→ İçinde parça olan bir parça listesine gidin.</p> <p>→ Ses verilerini cihaza aktarın (☞ sayfa 24).</p>

Devam ediyor ↓

SYSTEM ERROR Bir sistem hatası var.  
<No. \*\*> (Numara  
parantez ierisinde  
belirtilir.)

→ Numarayı not edin ve  
bunu en yakınızdaki  
Sony bayisine danışın.

# Teknik Özellikler

Kaydedilebilir maksimum parça sayısı (Yaklaşık.)\*

NW-HD5:

ATRAC3	ATRAC3plus	MP3
5.000 (132 kbps)	2.500 (256 kbps)	5.000 (128 kbps)
6.000 (105 kbps)	10.000 (64 kbps)	10.000 (64 kbps)
10.000 (66 kbps)	13.000 (48 kbps)	

NW-HD5H:

ATRAC3	ATRAC3plus	MP3
7.500 (132 kbps)	3.500 (256 kbps)	7.500 (128 kbps)
9.000 (105 kbps)	15.000 (64 kbps)	15.000 (64 kbps)
15.000 (66 kbps)	20.000 (48 kbps)	

\* Dört dakikalık parçaları aktarırken

## Örnekleme frekansı

44,1 kHz (ATRAC3plus), 32/44,1/48 kHz (MP3)

## Ses sıkıştırma teknolojisi

Adaptive Transform Acoustic Coding3plus  
(ATRAC3plus)  
MPEG-1 Audio Layer-3 (MP3)

## Frekans tepkisi

20 ile 20.000 Hz (playback sırasındaki tek sinyal ölçümü)

## Çıkış

🎧 (kulaklık)/LINE OUT\*:  
Stereo minijak/180 mV

\* Bu minijak hem kulaklıklar ve hem de LINE OUT için kullanılmaktadır.

## Çalıştırma ısısı

5 ile 35°C (41 ile 95°F) arası

## Güç kaynağı

Şarj edilebilir lityum-iyon pil: LIP-880PD, 3,7V, 880 mAh, Li-ion  
AC güç adaptörü: DC IN 6 V

## Pil ömrü (sürekli çalma halinde)

ATRAC3plus formatı (48 kbps): Yaklaşık 40 saat  
MP3 formatı (128 kbps): Yaklaşık 30 saat

## Ölçüler

Çıkıntı yapan parçalar dahil değil:  
Yakl. 59,9 × 88,7 × 14,2 mm  
(2 3/8 × 3 1/2 × 1/2 inç) (g/y/d)

## Çıkıntı yapan parçalar dahil

Yakl. 59,9 × 89,3 × 14,5 mm  
(2 3/8 × 3 1/2 × 5/8 inç) (g/y/d)

## Ağırlık













Yakl. 135 g (4,82 oz)

Tasarım ve teknik özellikler önceden bildirilmeksizin değiştirilebilir.

ABD ve yabancı ülkelerdeki patentler Dolby Laboratories tarafından tescillenmişlerdir.



## Semboller

- 1 (Bir Kez Çalma) 47
-  Albüm 35
-  Baş Harfe Göre Arama 36
-  SHUF Birim içinde karışık şarkı çalma 49
-  SHUF Birim karışık çalma 49
-  Kalan pil gücü 15
-  SHUF Karışık Öğeler 47
- SHUF Karışık Parçalar 47
-  Parça 35
-  Parça Listesi 38
-  Sanatçı 35
-  Tekrar çal 49
-  Tür 35
-  Yeni Parçalar 36
- ## A
- AC güç adaptörü 11
- Ağır 52
- Almanca 54
- Arama (SonicStage) 74
- Arama Modu 35
- Arama 31
- Arena 52
- Arka zemin ışığı 53
- ATrac3/ATrac3plus 21, 30
- Audio Out 53
- AVLS 53
- Ayrıntılı bilgi (parça) 23
- ## B
- Baş Harfe Göre Arama 36
- Basit Çince 54
- Biçim 21
- Bip 53
- Bir parçanın başını bulma 31
- Bir sonraki parçanın başını bulma 31
- Birden fazla öğeyi kaydırma 34
- Birim çalma 47

- Birim içinde karışık parça çalma 49
- Birim karışık çalma 49
- Birim 48
- Bit hızı 21, 32

## C

- CD bilgisi 21
- CD-ROM 11
- Club 52

## Ç

- Çalma listesi (cihazda) 38
- Çalma listesi (SonicStage) 22
- Çalma Modu 45

## D

- Dij. Ses Ön Ay.  
(Dijital Ses Ön Ayarı) 52
- Dil 54
- Durdurma 12, 31
- Düşey 54

## E

- Ekran Ayarı 54
- Ekranı Tersine Çevirme 53

## F

- Fabrika Ayarları 60
- Fransızca 54

## G

- Geleneksel Çince 54
- G-Sensor 54

## H

- HDD'yi başlatma 54
- HOLD düğmesi 12
- HOLD işlevi 31

## İ

- İngilizce 54
- İspanyolca 54
- İtalyanca 54

## J

Japonca 54

Jazz 52

## K

Kalan pil gücü 15

Karışık Albüm Çalma 47

Karışık Öğeler 47

Karışık Parçalar 47

Kitaplığım (SonicStage) 19

Kitaplığım 22

Klasör yapısı (Find ekranı) 35

Kontrast 53

Korece 54

Kulaklık 53

Kulaklıklar 11, 12

## L

Line Out 53

Live 52

## M

MP3 Çalar ekranı 12, 32

MP3 30

## N

Negative 53

Normal Playback  
(Normal çalma) 47

## Ö

Önceki parçaların  
başını bulma 31

## P

Parçaların yönetilmesi  
(Playlist) 22

Parçanın yerini işaretlemek 39

Pil (çıkarma/takma) 14

Pil (Şarj süresi) 13

Pil ömrü 15

Playback seçenekleri 47

Pops 52

Positive 53

Programı Kaldırma 64

## S

Sabit Diski Başlatma 62

Sağ 54

Ses Aygıtı 58

Ses verilerinin aktarılması 24

Ses verilerinin alınması 19

Ses 12

Ses 52

Silme (Yer İmi) 42

Sınırlı bir çalma hesabına sahip  
olan parçalar 70

Sınırlı bir çalma süresine sahip  
olan parçalar 70

Sistemi Başlatma 54

Sol 54

SonicStage 16

Studio 52

## T

Taşıma kılıfı 11

Tek Şarkı (Bir kez çalma) 47

Tekrar çal 49

## U

Unique 52

USB kablosu 11

## V

VOL+/VOL- 30

VPT Acoustic Eng 52

## Y

Yeni Parçalar 36

Yeniden düzenleme (Yer İmi) 40

Yer İmi Düzenleme 39

Yer İmi simgesi 44

Yer İmi 39