

SONY®



Upute za uporabu
NWD-B103 / B105 / B103F / B105F

Zbrinjavanje starih električnih i elektroničkih uređaja (primjenjuje se u Europskoj uniji i ostalim europskim zemljama s posebnim sistemima zbrinjavanja)



Ova oznaka na proizvodu ili na ambalaži označava da se ovaj proizvod ne smije zbrinjavati kao kućni otpad. On treba biti zbrinut na za tu namjenu predviđenom mjestu za reciklažu električne ili elektroničke opreme. Pravilnim zbrinjavanjem starog proizvoda čuvate okoliš i brinete za zdravlje svojih bližnjih. Nepravilnim odlaganjem

proizvoda ugrožava se okoliš i zdravlje ljudi. Reciklažom materijala pomažete u očuvanju prirodnih izvora. Za detaljne informacije o reciklaži ovog proizvoda, molimo kontaktirajte vašu lokalnu upravu, odlagalište otpada ili trgovinu gdje ste kupili proizvod.

Odgovarajući pribor: Slušalice

Napomene za korisnike u državama u kojima se poštuju EU smjernice

Proizvođač ovog uređaja je Sony Corporation, 1-7-1 Konan, Minato-ku Tokyo, 108-0075 Japan. Ovlašteni zastupnik za EMC i sigurnost proizvoda je Sony Deutschland GmbH, Hedelfinger Strasse 61, 70327 Stuttgart, Njemačka. Za sve upite o servisiranju i jamstvu, obratite se na adrese navedene u zasebnoj servisnoj dokumentaciji ili jamstvenom listu.

Napomene za korisnika

- Snimljene pjesme služe samo za osobnu uporabu. Uporaba u ostale svrhe zahtijeva odobrenje vlasnika autorskih prava.
- Sony ne odgovara za nepotpuno snimanje/preuzimanje ili oštećenje datoteka zbog problema s računalom ili uređajem.
- Mogućnost prikaza različitih jezika u isporučenom softveru ovisi o instaliranom operativnom sustavu (OS) vašeg računala. Za postizanje boljih rezultata, provjerite je li instalirani OS kompatibilan s jezikom kojeg želite prikazati.
 - Ne može se jamčiti pravilan prikaz svih jezika u isporučenom softveru.
 - Znakovi koje je kreirao korisnik i neki posebni znakovi možda se neće prikazati.
- Ovisno o vrsti teksta i znakova, tekst prikazan na uređaju za reprodukciju možda neće biti jednak onome prikazanom na uređaju. To može biti zbog sljedećih razloga:
 - Kapacitete priključenog uređaja za reprodukciju.
 - Uređaj ne radi normalno.
 - Informacije su zapisane jezikom ili znakovima koje uređaj ne podržava.

Statički elektricitet s ljudskog tijela

U rijetkim slučajevima, možda nećete moći rukovati uređajem zbog jakog statičkog elektriciteta iz ljudskog tijela. Ako se to dogodi, ne dirajte uređaj 30 sekundi do jedne minute. Nakon toga ćete moći njime normalno rukovati.

Napomena: brojevi stranica u tekstu prijevoda se odnose na brojeve stranica u originalnim uputama.

Sadržaj

Priprema	4
Isporučeni pribor.....	4
Dijelovi i kontrole	5
Izbornik HOME	6
Osnovne funkcije.....	7
Uključivanje i isključivanje uređaja.....	7
Punjenje baterije	7
Ručno prebacivanje glazbe	8
Reprodukcija glazbe	10
Reprodukcija glazbe.....	10
Traženje pjesama prema nazivu mape ili datoteke	10
Traženje pjesama prema nazivu izvođača, albuma ili pjesme	11
Promjena moda reprodukcije.....	13
Podešavanje kvalitete zvuka	13
Slušanje/snimanje FM radija (samo NWD-B103F/B105F)	15
Slušanje FM radija uz ručno ugađanje postaja.....	15
Slušanje pohranjenih FM radiopostaja.....	16
Pohranjivanje željenih radiopostaja	16
Odabir pohranjene radiopostaje.....	17
Snimanje FM programa	17
Reprodukcija snimljenih FM programa.....	18
Slušanje/snimanje govora	19
Snimanje govora	19
Reprodukcija snimljenih zvučnih datoteka	19
Postavke	21
Promjena postavki.....	21
Uporaba "Auto Transfer" softvera	23
Automatsko prebacivanje glazbe.....	23
U slučaju problema	25
U slučaju problema.....	25
Poruke	30
Dodatne informacije	31
Mjere opreza	31
Tehnički podaci	33

Priprema

Zahvaljujemo na kupovini NWD-B103/B105/B103F/B105F*¹.

Prebacivanjem pjesama iz svog računala u uređaj (funkcija drag and drop), možete uživati u glazbi bilo gdje.

Također možete slušati FM radio (samo NWD-B103F/B105F) i snimati govor pomoću ovog uređaja.

Ugrađena flash memorija uređaja pohranjuje "Auto Transfer" softver. S obzirom da se softver može upotrebljavati onakav kakav je pohranjen u flash memoriju, nije ga potrebno instalirati na računalo. Audio datoteke možete prebaciti automatski, jednostavnim spajanjem s računalom (☞ str. 43).

Isporučeni pribor

Provjerite jeste li u pakiranju dobili sljedeći pribor:

- Slušalice (1)
- Upute za uporabu (ovaj priručnik)*² (1)
- "Auto Transfer" softver*³

*¹ Ovisno o državi/regiji u kojoj ste kupili uređaj, neki modeli možda neće biti dostupni.

*² Ovisno o državi/regiji u kojoj ste kupili uređaj, upute za uporabu mogu biti snimljene i u obliku PDF datoteke u memoriji uređaja.

*³ "Auto Transfer" softver je pohranjen u ugrađenu flash memoriju uređaja. Za detaljnije informacije o ovom softveru, pogledajte "Uporaba 'Auto Transfer' softvera" (☞ str. 43).

O serijskom broju

Serijski broj naveden na uređaju služi za registraciju korisnika. Broj se nalazi na stražnjoj strani baze USB priključka uređaja.

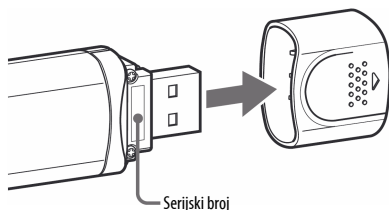

Napomena o formatiranju uređaja

Upute za uporabu (PDF datoteka) i "Auto Transfer" softver su pohranjeni u ugrađenu flash memoriju uređaja. Ako se ugrađena flash memorija formatira, sva datoteke, uključujući upute za uporabu (PDF datoteka) i "Auto Transfer" softver, će se obrisati. Obavezno provjerite koje datoteka su u memoriji prije formatiranja i prebacite potrebne datoteke na tvrdi disk svog računala ili drugog uređaja.

Ako slučajno formatirate ugrađenu flash memoriju uređaja, preuzmite upute za uporabu (PDF datoteka) ili "Auto Transfer" softver s web stranice za korisničku podršku (☞ str. 47) i pohranite ih u ugrađenu flash memoriju uređaja.

Dijelovi i kontrole

Prednja strana

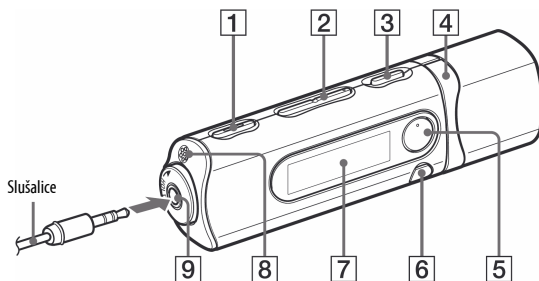

1 Tipka REC/STOP (☞ str. 33, 36)

Pokretanje i zaustavljanje snimanja. Možete snimati zvuk preko mikrofona ili FM program kojeg upravo slušate (samo NWD-B103F/B105F).

2 Tipka VOL +*1/-

Podešavanje glasnoće.

3 Tipka I/⏻ (uključivanje/isključivanje) (☞ str. 12)

Uključivanje i isključivanje uređaja.

4 Tipka ◀◀/▶▶ (☞ str. 11, 22)

Odabir pjesme, albuma, izvođača, mape ili opcije izbornika. Također možete prijeći na početak pjesme/albuma/izvođača/ mape te ubrzano pretraživati prema naprijed ili unatrag.

5 Tipka ▶▶*1 (☞ str. 11, 18)

Pokretanje/pauza reprodukcije pjesme ili pauza/nastavak snimanja. Kad se na pokazivaču prikazuje izbornik, ovom tipkom se potvrđuje odabir.

6 Tipka BACK/HOME*2 (☞ str. 11)

Povratak na prethodni izbornik. Pritisnite i zadržite ovu tipku za prikaz HOME izbornika.

7 Pokazivač (☞ str. 21)

8 Mikrofon (☞ str. 36)

9 Priključnica 🎧 (slušalice)

Kod spajanja slušalice, priključak gurnite do kraja tako da klikne. Ako ne spojite slušalice pravilno, zvuk možda neće biti ispravan.

*1 Na tipkama se nalaze ispupčenja koja služe kao orijentacija pri rukovanju.

*2 Funkcije označene oznakom ● uz tipku, aktiviraju se pritiskom na njih. Funkcije s oznakom ■, aktiviraju se pritiskom i zadržavanjem tipke.

Stražnja strana

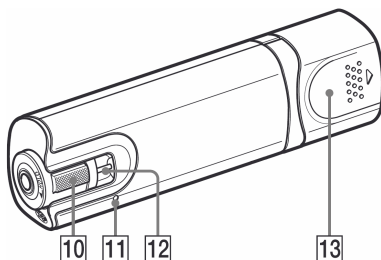

10 Preklopka HOLD

Pomoću funkcije HOLD možete zaštititi uređaj od slučajnog uključivanja tijekom nošenja. Zakretanjem preklopke HOLD u smjeru strelice (←), isključuju se sve funkcije tipaka. Ako pritisnete neku tipku dok je preklopka u položaju HOLD, na pokazivaču se prikazuje "HOLD" i točno vrijeme (Točno vrijeme se prikazuje samo ako je sat podešen (☞ str. 41)). Ako pomaknete preklopku natrag, funkcija HOLD se isključuje.

11 Tipka RESET (☞ str. 46)

Resetiranje uređaja ako se tipka pritisne šiljatom predmetom kao što je pribadača i sl. Kad uključite uređaj nakon resetiranja, uređaj se vraća na prethodno podešene opcije.

12 Otvor za vrpcu

Za pričvršćivanje vrpce za nošenje (opcija).

13 Poklopac USB priključka

Skinite poklopac USB priključka i spojite USB priključak uređaja u USB priključnicu na svom računalu.

Skidanje poklopca USB priključka

Skinite poklopac na prikazani način.

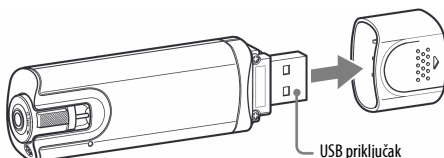





Izbornik HOME

Izbornik HOME se prikazuje kad uključite uređaj ili pritisnete i zadržite tipku BACK/HOME na uređaju. Izbornik HOME je polazno mjesto za reprodukciju pjesama, slušanje FM radija*¹, snimanje zvučnih datoteka i promjenu postavki.

Izbornik HOME



Na pokazivaču se prikazuju četiri ikone s trenutno odabranom ikonom u sredini. Trenutno odabrana ikona se mijenja ovisno o odabranoj funkciji.

 Voice	Reprodukcija/brisanje zvučnih datoteka (🔊 str. 37).
 Music Library	Reprodukcija prebačenih pjesama na uređaju (🔊 str. 17).
 FM* ¹	Slušanje FM radija ili reprodukcija/brisanje snimljenih FM radijskih emisija (🔊 str. 27).
 Settings	Podešavanje funkcija reprodukcije, FM radija* ¹ , snimanja glasa i uređaja (🔊 str. 39).

*¹ samo NWD-B103F/B105F

Uporaba izbornika HOME

Kad se u HOME izborniku pojave opcije, pritisnite tipku ◀◀/▶▶ za odabir željene opcije i zatim pritisnite tipku ▶▶ za potvrđivanje.

Kad se u HOME izborniku pojave opcije i pritisnete tipku BACK/HOME, prikaz se vraća na prethodni izbornik. Ako pritisnete i zadržite tipku, prikaz se vraća na HOME izbornik.

Primjerice, ako želite reproducirati pjesmu tako što se odabrali 🎵 (Music Library) u HOME izborniku, izbornici se izmjenjuju na sljedeći način.

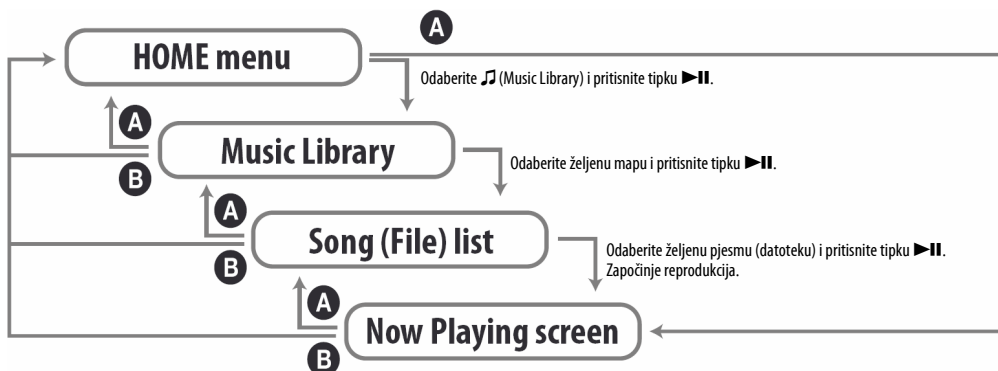

A Pritisnite tipku BACK/HOME.

B Pritisnite i zadržite tipku BACK/HOME.

Uključivanje i isključivanje uređaja

Uključivanje uređaja

Pritisnite tipku I/⏻ (Power ON/OFF) tako da se uključi pokazivač. Uređaj prelazi u zadnje podešeno stanje.

Isključivanje uređaja

Dok je uređaj uključen, pritisnite i zadržite tipku I/⏻ (Power ON/OFF) dok se ne prikaže "POWER OFF...".

Savjet

- Ako se uređajem ne rukuje određeno vrijeme, pokazivač se automatski isključuje i uređaj prelazi u pripravno stanje. U pripravnom stanju uređaj troši vrlo malo energije.

Punjenje baterije

Baterija uređaja se puni dok je uređaj spojen s uključenim računalom. Skinite poklopac USB priključka i spojite USB priključak u USB priključnicu na svom računalu.

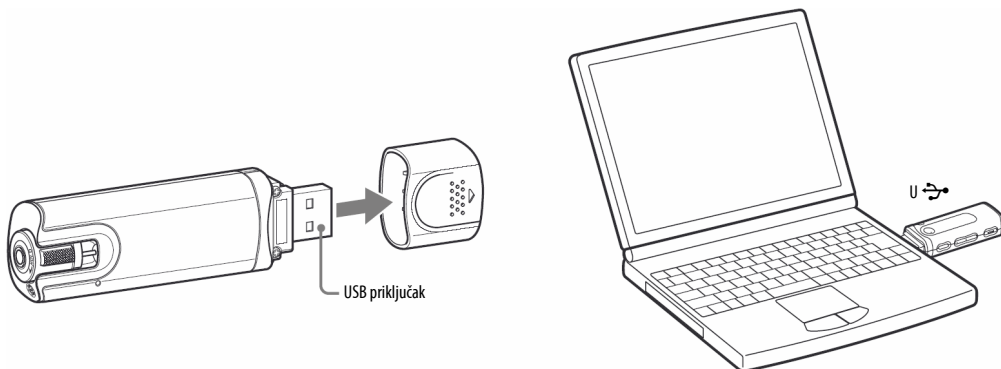

Kad indikator baterije pokazuje **Full**, punjenje je završeno. Kod prve uporabe uređaja ili ako uređaj niste upotrebljavali dulje vrijeme, bateriju napunite do kraja dok se na pokazivaču ne prikaže indikator **Full**. Podrobnosti o vremenu punjenja i trajanju baterije pogledajte na  str. 67.

Napomena

- Pripazite da ne udarite ili opteretite uređaj dok je spojen s računalom jer se uređaj može oštetiti.

Indikator napunjenosti baterije

Ikona stanja baterije (☞ str. 21) mijenja se na dolje prikazani način. Pogledajte ☞ str. 67 za podrobnosti o trajanju baterije.



Baterija se troši kao što to prikazuje indikator baterije. Kad se prikaže natpis "LOW BATTERY", više se ne može rukovati uređajem. U tom slučaju, napunite bateriju tako da uređaj spojite s računalom.

Napomene

- Punite bateriju pri sobnoj temperaturi između 5 i 35°C.
- Baterija se može napuniti približno 500 puta prije nego se istroši. Stvaran broj punjenja ovisi o uvjetima uporabe uređaja.
- Indikator baterije je samo približan pokazatelj. Primjerice, jedan odsječak neće uvijek točno označavati četvrtinu kapaciteta baterije.
- Na pokazivaču se prikazuje "DATA ACCESS" dok uređaj pristupa računalu. Nemojte odspajati uređaj dok se prikazuje "DATA ACCESS" jer bi se datoteke koje se prenose mogle oštetiti.
- Za odspajanje uređaja iz računala, upotrijebite sljedeći postupak:
 - ① Dvapat kliknite  (Remove Hardware) u statusnom retku na donjem desnom dijelu zaslona. U prozoru koji se pojavljuje, kliknite [USB Mass Storage Device] ili [USB Disk] i zatim kliknite [Stop].
 - ② Kliknite [OK].
 - ③ Kad se na zaslonu prikaže poruka "Safe To Remove Hardware", odspojite uređaj iz računala.Ikone i poruke mogu se razlikovati ovisno o instaliranom operativnom sustavu računala.
- Sve kontrolne tipke na uređaju su isključene dok je uređaj spojen s računalom.
- Neki USB uređaji spojeni s računalom mogu ometati pravilnu uporabu ovog uređaja.
- Ne može se jamčiti punjenje baterije kod računala koja ste sami sastavili ili računala s preinakama.

Ručno prebacivanje glazbe

Spojite uređaj s računalom i prebacite audio datoteke u uređaj.

Napomena

- Na uređaju se mogu reproducirati samo MP3/WMA datoteke (☞ str. 65).

1 Spojite uređaj izravno u USB priključnicu na svom računalu.

Ako se pojavi prozor s upitom što želite da Windows učini, odaberite [Open folder to view files], kliknite [OK] te prijedite na korak 3.

2 Dvapat kliknite [My Computer] - [Walkman] ili [Removable Disk].

3 Otvorite mapu ([My Music] i sl.) iz koje želite prebaciti audio datoteke i zatim povucite i spustite datoteke u uređaj.

Audio datoteke se prebacuju na uređaj.

Datoteke također možete prebaciti tako da povučete i spustite cijelu mapu.

Za brisanje pjesama prebačenih na uređaj

Spojite uređaj sa svojim računalom i obrišite sve nepotrebne audio datoteke pomoću Windows Explorera.

Osnovne funkcije (nastavak)

Savjet

- Audio datoteke možete automatski prebaciti iz željene mape kod svakog spajanja uređaja s vašim računalom pomoću "Auto Transfer" softvera (☞ str. 43).

Napomene

- Pripremite da ne udarite ili opteretite uređaj dok je spojen s računalom jer se uređaj može oštetiti.
- Uređaj ne upotrebljava SonicStage softver (SonicStage softver, kojeg je razvila tvrtka Sony, služi za rukovanje glazbom na računalu i prijenos glazbe na druge uređaje). Kod ovog uređaja, glazbu jednostavno povucite i spustite, bez uporabe programa SonicStage.
- Nemojte odspajati uređaj za vrijeme prijenosa datoteka jer bi se datoteke mogle oštetiti.
- Za odspajanje uređaja iz računala, upotrijebite sljedeći postupak:
 - ① Dvaput kliknite  (Remove Hardware) u statusnom retku na donjem desnom dijelu zaslona. U prozoru koji se pojavljuje, kliknite [USB Mass Storage Device] ili [USB Disk] i zatim kliknite [Stop].
 - ② Kliknite [OK].
 - ③ Kad se na zaslonu prikaže poruka "Safe To Remove Hardware", odspojite uređaj iz računala. Ikone i poruke mogu se razlikovati ovisno o instaliranom operativnom sustavu računala.
- Ako se uređaj odspoji za vrijeme prijenosa datoteka, u uređaju mogu ostati nepotrebne datoteke. U tom slučaju, prebacite željene datoteke natrag na računalo i formatirajte uređaj (☞ str. 42).
- Neke datoteke se možda neće moći reproducirati na ovom uređaju zbog zaštite autorskih prava.
- Ovaj uređaj može prikazati ukupno najviše 999 datoteka i mapa te mape do osam razina. Iako je moguće prebaciti više datoteka i mapa na uređaj, uređaj ne može prikazati niti reproducirati datoteke ili mape preko navedenog broja.
- Potrebno je određeno vrijeme za uključivanje uređaja ili prikaz datoteka/mapa ako je u uređaj pohranjen velik broj datoteka ili mapa.

Reprodukcija glazbe

Možete odabrati željene pjesme na sljedeće načine:

- Pretraživanjem pjesama prema nazivu mape i datoteke ("Folder/File Name Sort" mod)
- Pretraživanjem pjesama prema nazivu izvođača, albuma i nazivu pjesme ("Artist/Album/Song Sort" mod)

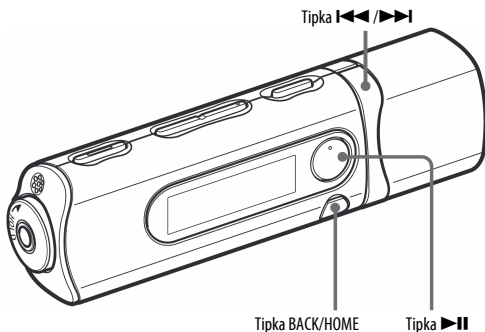

Napomena

- Prije reprodukcije pjesama:
 - Provjerite je li baterija slaba ili prazna (☞ str. 14). Ako je baterija slaba ili prazna, napunite je (☞ str. 13).
 - Odspojite uređaj od računala.
 - Isključite funkciju HOLD (☞ str. 9).
 - Uključite uređaj (☞ str. 12).

Traženje pjesama prema nazivu mape ili datoteke

Možete pretraživati željene pjesme prema nazivu mape ili datoteke.

1 Pritisnite i zadržite tipku BACK/HOME dok se ne prikaže izbornik HOME.

2 Pritisnite tipku $| \ll / \gg |$ za odabir 🎵 (Music Library) i zatim pritisnite tipku $\gg ||$ za potvrđivanje.

Prikazuju se sljedeći popisi prebačenih pjesma i mapa.

- "Now Playing": Reprodukcija datoteke* koju ste zadnje slušali.
- "Play All": Reprodukcija svih pjesama na uređaju.
- Folder name: Prikaz mapa na prvoj razini.
- Song name: Prikaz naziva pjesama na prvoj razini mapa.
- "Artist/Album/Song Sort": Prebacivanje u mod "Artist/Album/Song Sort". U ovom modu možete pretraživati željene pjesme prema izvođaču, albumu i nazivu pjesme.

* Datoteka može biti zadnje slušana pjesma, snimljena FM radijska emisija (samo NWD-B103F/B105F) ili govor snimljen preko "Voice" izbornika.

3 Pritisnite tipku $| \ll / \gg |$ za odabir opcije i zatim pritisnite tipku $\gg ||$ za potvrđivanje.
Za traženje željene pjesme, ponovite ovaj korak.

4 Pritisnite tipku $| \ll / \gg |$ za odabir pjesme i zatim pritisnite tipku $\gg ||$ za potvrđivanje.
Započinje reprodukcija.

Napomene

- Ovaj uređaj može prikazati ukupno najviše 999 datoteka i mapa te mape do osam razina. Iako je moguće prebaciti više datoteka i mapa na uređaj, uređaj ne može prikazati niti reproducirati datoteke ili mape preko navedenog broja.
- Potrebno je određeno vrijeme za uključivanje uređaja ili prikaz datoteka/mapa ako je u uređaj pohranjen velik broj datoteka ili mapa.

Za povratak na prethodni izbornik

Pritisnite tipku BACK/HOME.

Traženje pjesama prema nazivu izvođača, albuma ili pjesme

Možete potražiti željenu pjesmu prema nazivu izvođača, albuma ili pjesme.

1 Pritisnite i zadržite tipku BACK/HOME dok se ne prikaže izbornik HOME.

2 Pritisnite tipku ◀◀/▶▶ za odabir  (Music Library) i zatim pritisnite tipku ▶▶ za potvrđivanje.

Prikazuju se sljedeći popisi.

- "Now Playing": Reprodukcija datoteke* koju ste zadnje slušali.
- "All Songs": Traženje pjesme prema njezinom nazivu.
- "Artist": Traženje pjesme prema nazivu izvođača.
- "Album": Traženje pjesme prema nazivu albuma.
- "Folder/File Name Sort": Prebacivanje u mod "Folder/File Name Sort". U ovom modu možete pretraživati željene pjesme prema nazivu mape i datoteke.

* Datoteka može biti zadnje slušana pjesma, snimljena FM radijska emisija (samo NWD-B103F/B105F) ili govor snimljen preko "Voice" izbornika.

3 Pritisnite tipku ◀◀/▶▶ za odabir opcije i zatim pritisnite tipku ▶▶ za potvrđivanje.

Za traženje željene pjesme, ponovite ovaj korak.

4 Pritisnite tipku ◀◀/▶▶ za odabir pjesme i zatim pritisnite tipku ▶▶ za potvrđivanje.

Započinje reprodukcija.

Napomene

- Uređaj može automatski razvrstati samo pjesme s ID3 tag informacijama.
- Ako ne postoji naziv izvođača ili albuma, prikazuje se "Unknown". Ako neka od pjesama nema naziv, prikazuje se dodijeljeni naziv datoteke za svaku pjesmu (bez ekstenzije).
- Ovaj uređaj može prikazati ukupno najviše 999 datoteka i mapa te mape do osam razina. Iako je moguće prebaciti više datoteka i mapa na uređaj, uređaj ne može prikazati niti reproducirati datoteke ili mape preko navedenog broja.
- Potrebno je određeno vrijeme za uključivanje uređaja ili prikaz datoteka/mapa ako je u uređaj pohranjen velik broj datoteka ili mapa.

Za povratak na prethodni izbornik

Pritisnite tipku BACK/HOME.

Pokazivač

Kad je odabran mod "Folder/File Name Sort"

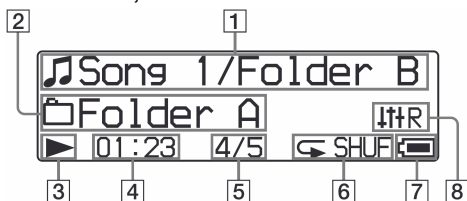

1 Naziv pjesme/mape

U modu "Folder/File Name Sort", prikazuje se naziv pjesme i mape koja se trenutno reproducira.

U modu "Artist/Album/Song Sort", prikazuje se naziv pjesme i albuma koji se trenutno reproducira. Kad odaberete "All Songs", prikazuje se naziv tekuće pjesme/ izvodača.

2 Raspon reprodukcije

Prikazuje raspon reprodukcije.

3 Indikator statusa reprodukcije

Prikazuje trenutni status reprodukcije (▶): reprodukcija,

⏸: pauza, ◀▶: ubrzano natrag (ili naprijed),

◀▶▶: prijelaz na početak tekuće (ili sljedeće) pjesme.

4 Proteklo vrijeme reprodukcije

Prikazuje proteklo vrijeme reprodukcije.

Kad je odabran mod "Artist/Album/Song Sort"

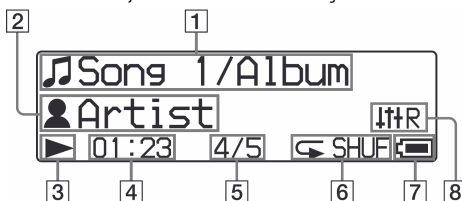

5 Broj tekuće pjesme/ukupan broj pjesama

Prikaz broja trenutno odabrane pjesme ili pjesme koja se reproducira i ukupnog broja pjesama.

6 Indikator moda reprodukcije

Prikaz ikone tekućeg moda reprodukcije (☞ str. 24). Ako je mod reprodukcije podešen na "Normal", ikona se ne prikazuje.

7 Indikator baterije

Prikazuje preostali napon baterije.

8 Indikator moda ekvilizatora

Prikazuje trenutno odabrani mod ekvilizatora (☞ str. 26).

Ostale funkcije dostupne tijekom reprodukcije

Funkcija	Postupak
Pauziranje pjesme	Pritisnite tipku ▶⏸.
Nastavak reprodukcije	Pritisnite tipku ▶⏸ za vrijeme pauze.
Prijelaz na početak tekuće (ili sljedeće) pjesme	Pritisnite tipku ◀▶▶.
Ubrzano pretraživanje prema natrag (ili naprijed) unutar tekuće pjesme	Pritisnite i zadržite tipku ◀▶▶ tijekom reprodukcije i otpustite je na željenom mjestu.

💡 Savjet

- Uredaj omogućuje različite načine reprodukcije, uključujući reprodukciju slučajnim redoslijedom i ponavljanje odabranih dijelova (☞ str. 24). Također možete promijeniti kvalitetu zvuka podešavanjem postavki ekvilizatora (☞ str. 26).

Promjena moda reprodukcije

Uređaj omogućuje različite načine reprodukcije, uključujući reprodukciju slučajnim redoslijedom i ponavljanje odabranih dijelova.

- 1** Pritisnite i zadržite tipku BACK/HOME dok se ne prikaže izbornik HOME.
- 2** Pritisnite tipku ◀◀/▶▶ za odabir  (Settings) i zatim pritisnite tipku ▶▶ za potvrđivanje.
- 3** Pritisnite tipku ◀◀/▶▶ za odabir "Music Settings" i zatim pritisnite tipku ▶▶ za potvrđivanje.
- 4** Pritisnite tipku ◀◀/▶▶ za odabir "Play Mode" i zatim pritisnite tipku ▶▶ za potvrđivanje.
- 5** Pritisnite tipku ◀◀/▶▶ za odabir željenog moda reprodukcije i zatim pritisnite tipku ▶▶ za potvrđivanje.

Za povratak na prethodni izbornik

Pritisnite tipku BACK/HOME.

Popis modova reprodukcije

Opcija/ikona	Opis
"Normal"/bez ikone	Nakon završetka tekuće pjesme, sve pjesme u odabranoj mapi/albumu/izvođaču će se reproducirati jednom. (Standardna postavka)
Repeat all/◁	Nakon završetka tekuće pjesme, sve pjesme u odabranoj mapi/albumu/izvođaču će se reproducirati ponovno.
Repeat 1 song/◁ 1	Ponavlja se reprodukcija tekuće pjesme.
Repeat shuffle all/◁ SHUF	Nakon završetka tekuće pjesme, sve pjesme u odabranoj mapi/albumu/izvođaču će se reproducirati slučajnim redoslijedom.

Podšavanje kvalitete zvuka

















Možete podesiti željenu kvalitetu zvuka i skladu s vrstom glazbe i sl.

- 1** Pritisnite i zadržite tipku BACK/HOME dok se ne prikaže izbornik HOME.
- 2** Pritisnite tipku ◀◀/▶▶ za odabir  (Settings) i zatim pritisnite tipku ▶▶ za potvrđivanje.
- 3** Pritisnite tipku ◀◀/▶▶ za odabir "Music Settings" i zatim pritisnite tipku ▶▶ za potvrđivanje.
- 4** Pritisnite tipku ◀◀/▶▶ za odabir "Equalizer" i zatim pritisnite tipku ▶▶ za potvrđivanje.
- 5** Pritisnite tipku ◀◀/▶▶ za odabir željene postavke ekvilizatora i zatim pritisnite tipku ▶▶ za potvrđivanje.

Za povratak na prethodni izbornik

Pritisnite tipku BACK/HOME.

Popis postavki ekvilizatora

Opcija/ikona	Opis
"EQ OFF"/bez ikone	Isključen ekvilizator (Standardna postavka).
"EQ Heavy"/  H	Naglašavanje visokih i niskih tonova za postizanje snažnijeg zvuka.
"EQ Rock"/  R	Naglašavanje visokih i niskih tonova za postizanje snažnog zvuka.
"EQ Classical"/  CL	Naglašavanje visokih i niskih tonova tako da se odlično mogu čuti i tihi zvukovi.
"EQ Pop"/  P	Reprodukcija s naglašenim srednjim tonovima; odlično za vokalne izvedbe.
"EQ Jazz"/  J	Reprodukcija s naglašenim visokim i srednjim tonovima za postizanje življeg zvuka.
"EQ Custom"/  CU	Korisničke postavke zvuka. Kad pritisnete tipku   za odabir "Edit" i zatim pritisnete tipku  , možete editirati postavke zvuka. Za editiranje postavki zvuka, pritisnite tipku   za odabir frekvencijskog područja (5 područja: 100 Hz do 10 kHz) i pritisnite tipku  za potvrđivanje. Nakon toga pritisnite tipku   za odabir razine zvuka (7 razina: -3 do +3) i pritisnite tipku  za potvrđivanje. Ponovite ovaj korak za podešavanje svakog frekvencijskog područja. Ako se vratite na prethodni izbornik pritiskom na tipku BACK/HOME nakon podešavanja razine zvuka, podešene postavke će se poništiti. Obavezno pritisnite tipku  za potvrđivanje.

Slušanje/snimanje FM radija (samo NWD-B103F/B105F)

Slušanje FM radija uz ručno ugađanje postaja

Obavezno priključite slušalice na uređaj jer u suprotnom uređaj neće moći primiti FM signal.

- 1 Pritisnite i zadržite tipku BACK/HOME dok se ne prikaže izbornik HOME.**
- 2 Pritisnite tipku ◀◀/▶▶ za odabir  (FM) i zatim pritisnite tipku ▶▶ za potvrđivanje.**
- 3 Provjerite je li odabrana opcija "Manual" i pritisnite tipku ▶▶ za potvrđivanje.**
Uređaj prelazi u mod ručnog ugađanja postaja.

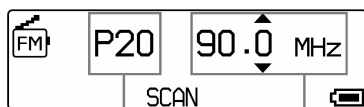

Memorijski broj postaje

Frekvencija

Napomene

- Memorijski broj postaje se prikazuje samo ako je trenutna frekvencija već pohranjena (☞ str. 29).
- Prikazani izgled izbornika FM radija može se razlikovati od onog na vašem modelu.

- 4 Pritisnite tipku ◀◀/▶▶ za odabir prethodne (ili sljedeće) frekvencije.**

Frekvencije se mijenjaju u koraku od 0,1 MHz.

Funkcija	Postupak
Odabir sljedeće frekvencije	Pritisnite tipku ▶▶.
Odabir prethodne frekvencije	Pritisnite tipku ◀◀.
Odabir sljedeće dostupne radiopostaje	Pritisnite i zadržite tipku ▶▶.
Odabir prethodne dostupne radiopostaje	Pritisnite i zadržite tipku ◀◀.

Savjet

- Ako pritisnete i zadržite tipku ◀◀ (▶▶) tijekom FM prijema, traži se prethodna (ili sljedeća) radiopostaja. Ako je prijem moguć, postaja se ugađa.

Za povratak na prethodni izbornik

Pritisnite tipku BACK/HOME.

Za poboljšanje prijema

Kabel slušalica služi kao antena. Zbog toga razvucite kabel koliko god je to moguće.

Slušanje pohranjenih FM radiopostaja

Pohranjivanje željenih radiopostaja

Možete automatski pohraniti do 30 radiopostaja (P01 do P30) koje se mogu primati na vašem području pomoću funkcije "FM Auto Preset".

Kod prve uporabe FM prijemnika ili ako prijedete u neko drugo područje, savjetujemo ponavljanje pohranjivanja dostupnih radiopostaja pomoću funkcije "FM Auto Preset".

Napomena

- Funkcija "FM Auto Preset" će obrisati prethodno pohranjene radiopostaje.

- 1 Pritisnite i zadržite tipku BACK/HOME dok se ne prikaže izbornik HOME.**
- 2 Pritisnite tipku ◀◀/▶▶ za odabir  (Settings) i zatim pritisnite tipku ▶▶ za potvrđivanje.**
- 3 Pritisnite tipku ◀◀/▶▶ za odabir "FM Settings" i zatim pritisnite tipku ▶▶ za potvrđivanje.**
- 4 Pritisnite tipku ◀◀/▶▶ za odabir "FM Auto Preset" i zatim pritisnite tipku ▶▶ za potvrđivanje.**
- 5 Pritisnite tipku ◀◀/▶▶ za odabir "OK" i zatim pritisnite tipku ▶▶ za potvrđivanje.**
Dostupne radiopostaje će se pohraniti od nižih frekvencija prema višima. Kad je pohranjivanje dovršeno, prikazuje se "COMPLETE" i ugada se prva pohranjena postaja.

Napomena

- Radiopostaje se uvijek poredaju od nižih frekvencija prema višima.

Za zaustavljanje automatskog pohranjivanja

Odaberite "Cancel" u koraku 5 i pritisnite tipku ▶▶ za potvrđivanje.

Za povratak na prethodni izbornik

Pritisnite tipku BACK/HOME.

Za ručno pohranjivanje radiopostaja

- 1 Pritisnite tipku ▶▶ tijekom FM prijema.**
- 2 Pritisnite tipku ◀◀/▶▶ za odabir "Add Preset" i zatim pritisnite tipku ▶▶ za potvrđivanje.**
- 3 Pritisnite tipku ◀◀/▶▶ za odabir željenog memorijskog broja pod kojim želite pohraniti trenutnu frekvenciju i zatim pritisnite tipku ▶▶ za potvrđivanje.**
Trenutno ugođena frekvencija se pohranjuje i memorijski broj se prikazuje lijevo od frekvencije. Ako odaberete memorijski broj na kojem je već pohranjena druga frekvencija, pojavljuje se poruka koja traži potvrđivanje zamjene postojeće postavke. Odaberite "OK" i pritisnite tipku ▶▶ za promjenu postavke.

Za brisanje pohranjene postaje

- 1** Pritisnite tipku ►II tijekom FM prijema.
- 2** Pritisnite tipku I◀◀/▶▶I za odabir "Delete Preset" i zatim pritisnite tipku ►II za potvrđivanje.
- 3** Pritisnite tipku I◀◀/▶▶I za odabir memorijskog broja kojeg želite obrisati i zatim pritisnite tipku ►II za potvrđivanje.
- 4** Pritisnite tipku I◀◀/▶▶I za odabir "OK" i zatim pritisnite tipku ►II za potvrđivanje.
Briše se pohranjena postaja.

Odabir pohranjene radiopostaje

Nije moguće odabrati radiopostaje ako nisu prethodno pohranjene. Pohranite dostupne radiopostaje pomoću funkcije "FM Auto Preset" (☞ str. 29) ili ih pohranite ručno (☞ str. 31).

- 1** Pritisnite i zadržite tipku BACK/HOME dok se ne prikaže izbornik HOME.
- 2** Pritisnite tipku I◀◀/▶▶I za odabir  (FM) i zatim pritisnite tipku ►II za potvrđivanje.
- 3** Pritisnite tipku I◀◀/▶▶I za odabir "Preset" i zatim pritisnite tipku ►II za potvrđivanje.
Uređaj prelazi na ugađanje pohranjenih postaja.
- 4** Pritisnite tipku I◀◀/▶▶I za odabir prethodnog (ili sljedećeg) memorijskog broja.

Snimanje FM programa

- 1** Pritisnite i zadržite tipku REC/STOP dok slušate radijski program kojeg želite snimiti.
Uređaj prelazi u pripravno stanje snimanja.
- 2** Pritisnite tipku REC/STOP.
Započinje snimanje.
- 3** Za zaustavljanje snimanja, pritisnite tipku REC/STOP.
Snimaka se pohranjuje pod nazivom datoteke FRnnnn*.mp3 u mapu [Record] - [FM].
* Naziv datoteke se dodjeljuje automatski između "FR0001.mp3" i "FR9999.mp3". Nakon naziva "FR9999.mp3", nazivi se vraćaju na "FR0001.mp3". Ako već postoji datoteka s jednakim nazivom, naziv se preskače.

Savjeti

- Također možete snimiti FM program kratkim pritiskom na tipku REC/STOP u koraku 1, odabirom "OK" i pritiskom na tipku ►II za potvrđivanje.
- Snimanje uz loš prijem će uzrokovati pojavu šuma. Snimajte na mjestu gdje je prijem dobar.
- Za pauziranje snimanja, pritisnite tipku ►II. Pritisnite je ponovno za nastavak snimanja.

Napomena

- Ako preimenujete datoteke u mapu [Record] na svom računalu ili vratite datoteke koje su bile prebačene na računalo natrag u mapu [Record], nećete ih moći reproducirati na uređaju. Za reprodukciju datoteka koje su prebačene iz računala na uređaj kao audio materijal, prebacite datoteke u mapu koja nije [Record].

Reprodukcija snimljenih FM programa

- 1** Pritisnite i zadržite tipku BACK/HOME dok se ne prikaže izbornik HOME.
- 2** Pritisnite tipku **◀◀/▶▶** za odabir  (FM) i zatim pritisnite tipku **▶▶** za potvrđivanje.
- 3** Pritisnite tipku **◀◀/▶▶** za odabir "Play Rec Data" i zatim pritisnite tipku **▶▶** za potvrđivanje.
- 4** Pritisnite tipku **◀◀/▶▶** za odabir željenog snimljenog FM programa i zatim pritisnite tipku **▶▶** za potvrđivanje.

Savjet

- Za slušanje svih snimljenih FM programa, odaberite "Play All" u koraku 4.

Za povratak na prethodni izbornik

Pritisnite tipku BACK/HOME.

Za brisanje snimljenih FM programa

- 1** Pritisnite i zadržite tipku BACK/HOME dok se ne prikaže izbornik HOME.
- 2** Pritisnite tipku **◀◀/▶▶** za odabir  (FM) i zatim pritisnite tipku **▶▶** za potvrđivanje.
- 3** Pritisnite tipku **◀◀/▶▶** za odabir "Delete Rec Data" i zatim pritisnite tipku **▶▶** za potvrđivanje.
- 4** Pritisnite tipku **◀◀/▶▶** za odabir snimljenog FM programa kojeg želite obrisati i zatim pritisnite tipku **▶▶** za potvrđivanje.
- 5** Pritisnite tipku **◀◀/▶▶** za odabir "OK" i zatim pritisnite tipku **▶▶** za potvrđivanje.
Obriše se odabrani snimljeni FM program.

Savjeti

- Za brisanje svih snimljenih FM programa, odaberite "Delete All" u koraku 4.
- Za odustajanje od brisanja, odaberite "Cancel" u koraku 5.

Snimanje govora

Možete snimati govor (zvuk) pomoću ugrađenog mikrofona na uređaju i reproducirati zvučne datoteke pomoću izbornika "Voice". Snimljene datoteke bit će u MP3 formatu.

Napomena

- Snimanje govora nije moguće tijekom uporabe funkcija "FM" (samo NWD-B103F/B105F) ili "Settings". Promijenite funkciju na "Voice" ili "Music Library" za snimanje govora.

1 Dok je aktivirana funkcija "Voice" ili "Music Library", pritisnite i zadržite tipku REC/STOP.

Uređaj prelazi u pripravno stanje snimanja.

2 Pritisnite tipku REC/STOP.

Započinje snimanje.

3 Za zaustavljanje snimanja, pritisnite tipku REC/STOP.

Snimaka se pohranjuje pod nazivom datoteke VRnnnn*.mp3 u mapu [Record] - [Voice].

* Naziv datoteke se dodjeljuje automatski između "VR0001.mp3" i "VR9999.mp3". Nakon naziva "VR9999.mp3", nazivi se vraćaju na "VR0001.mp3". Ako već postoji datoteka s jednakim nazivom, naziv se preskače.

Savjeti

- Također možete snimiti govor kratkim pritiskom na tipku REC/STOP u koraku 1, odabirom "OK" i pritiskom na tipku ►II za potvrđivanje.
- Za pauziranje snimanja, pritisnite tipku ►II. Pritisnite je ponovno za nastavak snimanja.
- Možete promijeniti brzinu prijenosa (bit rate) audio datoteke. Za detaljnosti pogledajte "Rec Settings" (Ⓔ str. 40).

Napomena

- Ako preimenujete datoteke u mapu [Record] na svom računalu ili vratite datoteke koje su bile prebačene na računalo natrag u mapu [Record], nećete ih moći reproducirati na uređaju. Za reprodukciju datoteka koje su prebačene iz računala na uređaj kao audio materijal, prebacite datoteke u mapu koja nije [Record].

Reprodukcija snimljenih zvučnih datoteka

1 Pritisnite i zadržite tipku BACK/HOME dok se ne prikaže izbornik HOME.

2 Pritisnite tipku ◀◀/▶▶ za odabir 🗨 (Voice) i zatim pritisnite tipku ►II za potvrđivanje.

3 Pritisnite tipku ◀◀/▶▶ za odabir "Play Rec Data" i zatim pritisnite tipku ►II za potvrđivanje.

4 Pritisnite tipku ◀◀/▶▶ za odabir željene snimljene zvučne datoteke i zatim pritisnite tipku ►II za potvrđivanje.

Savjet

- Za slušanje svih snimljenih zvučnih datoteka, odaberite "Play All" u koraku 4.

Za povratak na prethodni izbornik

Pritisnite tipku BACK/HOME.

Za brisanje snimljenih zvučnih datoteka

- 1** Pritisnite i zadržite tipku BACK/HOME dok se ne prikaže izbornik HOME.
- 2** Pritisnite tipku |◀◀/▶▶| za odabir  (Voice) i zatim pritisnite tipku ▶|| za potvrđivanje.
- 3** Pritisnite tipku |◀◀/▶▶| za odabir "Delete Rec Data" i zatim pritisnite tipku ▶|| za potvrđivanje.
- 4** Pritisnite tipku |◀◀/▶▶| za odabir snimljene zvučne datoteke koju želite obrisati i zatim pritisnite tipku ▶|| za potvrđivanje.
- 5** Pritisnite tipku |◀◀/▶▶| za odabir "OK" i zatim pritisnite tipku ▶|| za potvrđivanje.
Briše se odabrana zvučna datoteka.

Savjeti

- Za brisanje svih snimljenih zvučnih datoteka, odaberite "Delete All" u koraku 4.
- Za odustajanje od brisanja, odaberite "Cancel" u koraku 5.

Promjena postavki

Možete promijeniti različite postavke pomoću izbornika "Settings". Sljedeći postupak je osnovni način mijenjanja postavki.

- 1** Pritisnite i zadržite tipku **BACK/HOME** dok se ne prikaže izbornik **HOME**.
- 2** Pritisnite tipku **◀◀/▶▶** za odabir  (**Settings**) i zatim pritisnite tipku **▶▶** za potvrđivanje.
- 3** Pritisnite tipku **◀◀/▶▶** za odabir željene opcije i zatim pritisnite tipku **▶▶** za potvrđivanje.
- 4** Ponovite korak **3** i promijenite postavku te zatim pritisnite tipku **▶▶** za potvrđivanje nakon svakog koraka.

Za povratak na prethodni izbornik

Pritisnite tipku **BACK/HOME**.

"Music Settings"

Postavka	Opis
"Play Mode"	Odabir različitih modova reprodukcije, uključujući reprodukciju slučajnim redoslijedom i ponavljanje reprodukcije odabranog dijela. Podrobnosti potražite u "Promjena moda reprodukcije" (☞ str. 23).
"Equalizer"	Odabir željene kvalitete zvuka u skladu s vrstom glazbe i sl. Podrobnosti potražite u "Podešavanje kvalitete zvuka" (☞ str. 25).

"FM Settings" (samo NWD-B103F/B105F)

Postavka	Opis
"FM Auto Preset"	Automatsko pohranjivanje dostupnih radiopostaja. Podrobnosti potražite u "Pohranjivanje željenih radiopostaja" (☞ str. 29).

"Rec Settings"

Postavka	Opis
"Codec" (postavke snimanja govora)	Odabir razine kvalitete snimanja između "Low(96kbps)", "Mid(128kbps)" i "High(192kbps)". Što je veća razina, uređaju treba više memorije za snimanje zvuka. Standardna postavka je "Mid(128kbps)".

"Common Settings"

Postavka	Opis
"Set Date-Time"	Podošavanje datuma i vremena. Za podošavanje brojčanih vrijednosti, pritisnite tipku ◀◀/▶▶ . Za pomicanje označene skale, pritisnite tipku ▶▶ .
"AVLS(Volume Limit)"	Odaberite želite li aktivirati funkciju "AVLS(Volume Limit)" (Automatic Volume Limiter System) za ograničavanje maksimalne glasnoće kako biste spriječili uznemiravanje ili ometanje. Uz "AVLS(Volume Limit)", možete slušati glazbu uz ugodnu glasnoću. Standardna postavka je "AVLS OFF".
"Beep"	Odaberite uključivanje ili isključivanje zvuka kod pritiska tipke. Za uključivanje zvuka tipaka, odaberite "Beep ON". Za isključivanje zvuka tipaka, odaberite "Beep OFF". Standardna postavka je "Beep ON".
"Power Save Mode"	Odabir postavke štednje energije. Ako je odabrana postavka "Save ON Normal", prikazuje se pokazivač štednje energije ako se uređajem ne rukuje približno 15 sekundi. Ako je odabrana opcija "Save ON Super", pokazivač se isključuje ako se uređajem ne rukuje približno 15 sekundi. Ova postavka troši najmanje energije baterije. Ako podesite na "Save OFF", ikone i slova se stalno prikazuju na pokazivaču tijekom reprodukcije ili slušanja FM radija (samo NWD-B103F/105F). Standardna postavka je "Save ON Normal".

"Information"

Možete prikazati informacije poput naziva modela, kapaciteta ugrađene flash memorije i verzije firmware softvera.

1: naziv modela

2: kapacitet ugrađene memorije

3: verzija ugrađenog firmware softvera

"Language"

Odabir jezika prikaza između: "English", "Español", "Français", "Português", "Русский", "简体中文", "繁體中文" ili "한글".

"Reset All Settings"

Možete resetirati uređaj na standardne postavke. Resetiranjem se ne brišu pjesme koje ste prebacili u uređaj.

Ako želite resetirati sve postavke, odaberite "OK" za potvrđivanje.

"Format"

Možete formatirati ugrađenu flash memoriju uređaja. Kad se memorija formatira, sve datoteke se brišu i postavke se vraćaju na standardne vrijednosti. Obavezno provjerite datoteke u memoriji prije formatiranja i prebacite potrebne datoteke na tvrdi disk računala ili drugog uređaja.

Ako želite formatirati uređaj, odaberite "OK" za potvrđivanje.

Napomena

- Ako je napon baterije nizak, uređaj se ne može formatirati. Napunite bateriju prije formatiranja.

Uporaba "Auto Transfer" softvera

Automatsko prebacivanje glazbe

Pomoću programa "Auto Transfer", možete automatski prebaciti audio datoteke iz željene mape svaki put kad spojite uređaj sa svojim računalom.

Kod prve uporabe "Auto Transfer" softvera, prebacite audio datoteke na sljedeći način.

1 Spojite uređaj izravno u USB priključnicu računala.

Ako se pojavi prozor s upitom što želite da Windows učini, odaberite [Launch Auto Transfer] i kliknite [OK]. Pokreće se "Auto Transfer" pohranjen u ugrađenu flash memoriju uređaja. Prijedite na korak 3.

2 Dvapat kliknite [My Computer] - [WALKMAN] ili [Removable Disk] - (AutoTransfer.exe).

3 Podesite željene opcije u izborniku "Settings".

Automatic search folder

Možete odabrati željenu mapu koja će se automatski potražiti kad spojite uređaj s računalom. Standardno su podešene mape [My Music] i [Desktop]. Ako želite pretražiti audio datoteke iz mapa koje nisu [My Music] ili [Desktop], odaberite mapu koju želite pretražiti.

"Specified folder(s)"

Prikazuju se mape za pretraživanje koje nisu [My Music] i [Desktop]. Kad kliknete [Add], prikazuje se izbornik za odabir mapa i možete dodati mape koje se nalaze u "Specified folder(s)". Ako želite obrisati mapu iz "Specified folder(s)", odaberite je i zatim kliknite [Remove].

"Search all folders"

Ako označite [Search all folders and drives], audio datoteke će se pretražiti na tvrdom disku i u mapama na računalu.

Napomena

- Ako označite [Search all folders and drives], vrijeme pretraživanja može se produljiti.

"Advanced"

Prikazuje se izbornik "Advanced Settings". Možete odabrati ekstenziju datoteka ili mapa koje želite prebaciti. Podrobnosti potražite u odlomku "Opcije izbornika 'Advanced Settings'" ( str. 45).

4 Kliknite [OK].

Prikazuje se izbornik za prebacivanje i prebacivanje započinje.

Kad je prebacivanje završeno, prikazuje se poruka u "Transfer log" dijelu izbornika. Kliknite  na desnoj strani zaslona za zatvaranje.

Savjeti

- Za prekid prebacivanja audio datoteka, kliknite [Stop transfer] u izborniku prijenosa.
- Ako kliknete [Settings] u izborniku prijenosa, prikazuje se izbornik "Settings". Ako kliknete [Display destination folder], u Windows Exploreru se prikazuje korijenska razina mapa na uređaju (removable disk).

Za isključivanje "Auto Transfer" softvera

Čak i ako zatvorite izbornik "Auto Transfer" softvera, softver "Auto Transfer" se neće isključiti. Za isključivanje "Auto Transfer" softvera, desnom tipkom miša kliknite ikonu  na poruci na donjem desnom dijelu radne površine i zatim odaberite [Exit Application] iz izbornika.

Kad spojite uređaj sa svojim računalom prvi put

Prikazuje se izbornik prijenesa i započinje prebacivanje datoteka. Prebacuju se samo audio datoteke koje nisu prebačene na uređaj.

Opcije izbornika "Advanced Settings"

U izborniku "Advanced Settings" možete podesiti sljedeće opcije.

"Set files/destination for transfer"

Prikazuje se popis ekstenzija audio datoteka za prijenos i popis određinih mapa.

- **[Add]**
Možete dodati ekstenziju audio datoteci koju želite prebaciti, kao i određenu mapu.
- **[Edit]**
Možete promijeniti trenutno odabranu ekstenziju.
- **[Remove]**
Možete obrisati trenutno odabranu ekstenziju.

"Clear transfer history"

Kad kliknete [Clear], briše se memorija prijenesa audio datoteka iz "Auto Transfer" programa. Ako obrišete memoriju, kod sljedećeg spajanja uređaja s računalom, na uređaj će se prebaciti sve audio datoteke iz mape "Specified folder(s)".

Napomena o formatiranju uređaja

"Auto Transfer" softver je pohranjen u ugrađenu flash memoriju uređaja. Ako se ugrađena flash memorija formatira, sva datoteke, uključujući i "Auto Transfer" softver, će se obrisati. Obavezno provjerite koje datoteka su u memoriji prije formatiranja i prebacite potrebne datoteke na tvrdi disk svog računala ili drugog uređaja. Ako slučajno formatirate ugrađenu flash memoriju uređaja, preuzmite "Auto Transfer" softver s web stranice za korisničku podršku (📄 str. 47) i pohranite ga u ugrađenu flash memoriju uređaja.

U slučaju problema

U slučaju problema

Ako uređaj ne funkcionira na očekivani način, pokušajte sljedeći postupak za rješavanje problema.

1 Pronađite problem ili simptome u sljedećoj tablici za rješavanje problema te pokušajte riješiti problem na opisani način.

2 Pritisnite tipku RESET pribadačom ili sl. predmetom.

Ako pritisnete tipku RESET dok rukujete uređajem, pohranjene datoteke i postavke mogu se obrisati. Kad uključite uređaj nakon resetiranja, uređaj nastavlja s radom prema prethodnim postavkama.

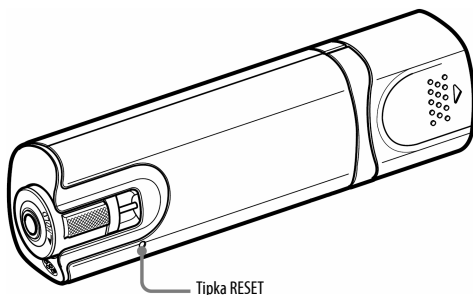

3 Potražite savjet na web stranici za korisničku podršku.

Posjetite: <http://support.sony-europe.com/DNA>

4 Ako na opisane načine ne uspijete riješiti problem, obratite se najbližem Sony zastupniku.

Rad uređaja

Problem	Uzrok/rješenje
Ne čuje se zvuk.	<ul style="list-style-type: none">• Glasnoća je podešena na nulu. → Povećajte glasnoću (☞ str. 8).• Priključak slušalica nije pravilno spojen. → Pravilno spojite priključak slušalica (☞ str. 8).• Priključak slušalica je zaprljan. → Obrišite priključak slušalica mekom suhom krpom.• U ugrađenu flash memoriju uređaja nisu pohranjene audio datoteke. → Ako se prikaže natpis "NO DATA", prebacite audio datoteke iz računala.
Nije moguća reprodukcija pjesama.	<ul style="list-style-type: none">• Baterija je prazna. → Do kraja napunite bateriju (☞ str. 13). → Ako uređaj ne reagira čak ni nakon punjenja baterije, pritisnite tipku RESET za resetiranje uređaja.

U slučaju problema (nastavak)

Rad uređaja (nastavak)

Problem	Uzrok/rješenje
Čuje se šum.	<ul style="list-style-type: none">• U blizini uređaja se upotrebljava uređaj koji emitira radiovalove (primjerice, mobilni telefon). → Pri uporabi, mobilne telefon odmaknite od uređaja.• Audio podaci su oštećeni. → Obrišite audio datoteke i ponovite prijenos. Kod prebacivanja audio datoteka, zatvorite ostale aplikacije kako biste spriječili oštećenje datoteka.
Tipke ne reagiraju.	<ul style="list-style-type: none">• Preklopka HOLD je pomaknuta u smjeru strelice (←). → Zakrenite preklopku HOLD u suprotnom smjeru od strelice (←) (☞ str. 9).• U uređaju je došlo do kondenzacije vlage. → Pričekajte nekoliko sati dok se uređaj osuši.• Napon baterije je nizak ili nedovoljan. → Napunite bateriju spajanjem uređaja s računalom (☞ str. 13). → Ako uređaj ne reagira čak ni nakon punjenja baterije, pritisnite tipku RESET za resetiranje uređaja (☞ str. 46).
Reprodukcija se ne zaustavlja.	<ul style="list-style-type: none">• Kod ovog uređaja, nema razlike između zaustavljanja reprodukcije i pauze. Kad pritisnete tipku ► , prikazuje se i reprodukcija se zaustavlja/pauzira.
Uređaj ne radi.	<ul style="list-style-type: none">• Napon baterije nije dovoljan. → Napunite bateriju spajanjem s računalom (☞ str. 13). → Ako uređaj ne reagira čak ni nakon punjenja baterije, pritisnite tipku RESET za resetiranje uređaja (☞ str. 46).• Obrišite nepotrebne datoteke. Potrebno je najmanje 20 MB slobodnog prostora za normalan rad uređaja. Možete provjeriti slobodan prostor tako da kliknete [My Computer], desnom tipkom miša kliknete [WALKMAN] ili [Removable Disk] i ljevom tipkom miša kliknete opciju [Properties].
Potrebno je određeno vrijeme za uključivanje uređaja.	<ul style="list-style-type: none">• Može biti potrebno više vremena za pokretanje uređaja ako je velika količina datoteka ili mapa pohranjena na uređaj ili audio datoteke sadrže veliku količinu ID3 tag informacija. Pričekajte dok ne nestane uvodna animacija.
Nije moguće pronaći prebačene pjesme.	<ul style="list-style-type: none">• Ugrađena flash memorija uređaja formatirana je pomoću Windows Explorera. → Memoriju formatirajte pomoću izbornika "Format" u uređaju (☞ str. 42).• Uređaj je odspojen od računala tijekom prijenosa datoteka. → Vratite upotrebne datoteke na računalo i formatirajte ugrađenu flash memoriju pomoću izbornika "Format" na uređaju (☞ str. 42)
Ne čuje se zvuk iz desnog kanala slušalice ili se desni kanal čuje na obje slušalice.	<ul style="list-style-type: none">• Priključak slušalice nije pravilno spojen. → Ako slušalice nisu spojene pravilno, zvuk se neće čuti dobro. Čvrsto spojite priključak dok ne klikne (☞ str. 8).
Reprodukcija se odjednom zaustavlja.	<ul style="list-style-type: none">• Preostali kapacitet baterije je nedovoljan. → Napunite bateriju spajanjem s računalom (☞ str. 13).
Uređaj se ne može formatirati.	<ul style="list-style-type: none">• Preostali kapacitet baterije je nedovoljan. → Napunite bateriju spajanjem s računalom (☞ str. 13).

Pokazivač

Problem	Uzrok/rješenje
U naslovu je prikazan znak "□".	<ul style="list-style-type: none">• Naslov sadrži znakove koje uređaj ne može prikazati. → Preimenujte naslov na računalo koristeći podržane znakove.
Umjesto naslova se prikazuje "Unknown".	<ul style="list-style-type: none">• Naslov nema naziv. → Rukujte uređajem u modu "Folder/File Name Sort".

U slučaju problema (nastavak)

Napajanje

Problem	Uzrok/rješenje
Uređaj se ne uključuje.	<ul style="list-style-type: none">• Ako pritisnete tipku I/⏻ odmah nakon isključivanja uređaja, uređaj se neće uključiti zato jer je u tijeku postupak isključivanja. Pričekajte nekoliko sekundi prije ponovnog uključivanja.
Baterija se brzo prazni.	<ul style="list-style-type: none">• Radna temperatura je niža od 5°C. → Baterija ima takve značajke i to nije kvar.• Bateriju niste punili dovoljno dugo. → Punite bateriju dok se ne prikaže Full.• Trošenje baterije možete smanjiti promjenom podešenja i promišljenom uporabom baterije (☞ str. 41).• Bateriju je možda potrebno zamijeniti. → Obratite se najbližem Sony zastupniku.
Uređaj ne može napuniti bateriju.	<ul style="list-style-type: none">• Uređaj nije pravilno spojen na USB priključnicu računala. → Odspojite uređaj i zatim ga ponovno spojite.• Baterija nije punjena u rasponu od 5°C do 35°C. → Bateriju napunite u rasponu od 5°C do 35°C.• Računalo nije uključeno. → Uključite računalo.• Računalo je u modu štednje energije (sleep ili hibernate). → Pokrenite računalo.
Punjenje se brzo završava.	<ul style="list-style-type: none">• Ako je baterija još uvijek dosta napunjena, punjenje će trajati kratko.

Snimanje

Problem	Uzrok/rješenje
Prikazuje se "MEMORY IS FULL REMOVE CONTENT" iako nije prekoračeno maksimalno vrijeme snimanja.	<ul style="list-style-type: none">• Uređaj može prikazati najviše 999 datoteka i mapa zajedno. Iako je moguće prebaciti više datoteka ili mapa u uređaj, uređaj ne može prikazati niti reproducirati datoteke ili mape preko navedenog broja. → Obrišite nepotrebne datoteke dok ukupan broj datoteka i mapa ne smanji ispod 999. → Prebacite snimljene datoteke na računalo.
Preostalo vrijeme snimanja ostaje jednako čak i nakon brisanja datoteka.	<ul style="list-style-type: none">• Zbog ograničenja sustava, preostalo vrijeme snimanja se možda neće ažurirati ako obrišete nekoliko kraćih datoteka.
Snimanje nije moguće.	<ul style="list-style-type: none">• Mali kapacitet memorije uređaja. → Obrišite nepotrebne datoteke. → Prebacite snimljene datoteke na računalo.• Potreban slobodni prostor može se razlikovati ovisno o brzini prijenosa (bit rate) ili vremenu snimanja.• Uređaj može prikazati najviše 999 datoteka i mapa zajedno. Iako je moguće prebaciti više datoteka ili mapa u uređaj, uređaj ne može prikazati niti reproducirati datoteke ili mape preko navedenog broja. → Obrišite nepotrebne datoteke dok ukupan broj datoteka i mapa ne smanji ispod 999. → Prebacite snimljene datoteke na računalo.• Uređaj je spojen s računalom. → Odspojite uređaj od računala.

U slučaju problema (nastavak)

-
- Ukupno vrijeme snimanja i preostalo vrijeme ne odgovaraju maksimalnom vremenu snimanja.
- Ako snimate velik broj kraćih datoteka, one se mogu snimiti s automatski ubačenim praznim prostorom između njih zbog ograničenja sustava. To je uzrok povećanog ukupnog vremena snimanja i nepoklapanja prikaza.
-
- Snimljene datoteke se ne mogu obrisati.
- Datoteka ili mapa koju ne možete obrisati je na računalu podešena kao [Read-only].
→ Prikažite podatke u Windows Exploreru i uklonite oznaku ispred [Read-only] uz opciju [Properties] za svaku datoteku ili mapu.
 - Baterija je prazna.
→ Do kraja napunite bateriju (☞ str. 13).
-
- Mapa se ne briše iako su iz nje obrisane sve datoteke.
- U mapi se nalaze i druge datoteke osim snimljenih.
→ Prikažite podatke u Windows Exploreru i obrišite datoteke koje nisu snimljene pomoću uređaja.
-

Spajanje s računalom/"Auto Transfer" softver

Problem	Uzrok/rješenje
"Auto Transfer" softver se ne pokreće.	<ul style="list-style-type: none">• Ako se "Auto Transfer" softver ne pokrene nakon spajanja uređaja s računalom, dvaput kliknite [My Computer] - [WALKMAN] ili [Removable Disk] -  (AutoTransfer.exe).• Možda ste obrisali "Auto Transfer" softver. → Preuzmite "Auto Transfer" softver s web stranice za korisničku podršku (☞ str. 47) i pohranite ga u ugrađenu flash memoriju uređaja.
Ne prikazuje se "USB CONNECT" kad se uređaj spoji s računalom.	<ul style="list-style-type: none">• USB priključak uređaja nije pravilno spojen u USB priključnicu na računalu. → Odspojite uređaj i ponovno ga spojite.• Upotrebljava se USB hub. → Spojite uređaj izravno u USB priključnicu jer spajanje preko USB huba možda neće raditi. Ipak, USB hub se može koristiti za napajanje.• Na računalu je pokrenuta druga aplikacija. → Odspojite uređaj, pričekajte nekoliko minuta i ponovno ga spojite. Ako se problem nastavi, odspojite uređaj, ponovno pokrenite računalo i spojite uređaj.
Računalo ne prepoznaje uređaj kad se spoji s računalom.	<ul style="list-style-type: none">• USB priključak uređaja nije pravilno spojen u USB priključnicu na računalu. → Odspojite uređaj i ponovno ga spojite.• Upotrebljava se USB hub. → Spojite uređaj izravno u USB priključnicu jer spajanje preko USB huba možda neće raditi. Ipak, USB hub se može koristiti za napajanje.• USB priključak na računalu možda ima problema. Pokušajte spojiti uređaj u drugu USB priključnicu na računalu.
Nije moguće prebaciti audio datoteke na uređaj iz računala.	<ul style="list-style-type: none">• USB priključak uređaja nije pravilno spojen u USB priključnicu na računalu. Provjerite pojavljuje li se na pokazivaču natpis "DATA ACCESS" ili "USB CONNECT". → Odspojite uređaj i zatim ga ponovno spojite.• Nema dovoljno prostora u ugrađenoj flash memoriji uređaja. → Obrišite nepotrebne pjesme kako biste povećali slobodan prostor.• U uređaju postoje neispravne datoteke. → Prebacite potrebne datoteke natrag na računalo i formatirajte uređaj (☞ str. 42).• Audio datoteka je oštećena. → Obrišite audio datoteku i ponovno je prebacite. Tijekom prijenosa audio datoteke, isključite sve ostale aplikacije kako biste izbjegli oštećenje datoteke.
Na uređaj se može prebaciti samo mali broj pjesama.	<ul style="list-style-type: none">• Nema dovoljno slobodnog prostora u ugrađenoj flash memoriji uređaja. → Obrišite nepotrebne pjesme i tako oslobodite prostor.• U ugrađenu flash memoriju uređaja su pohranjene druge vrste datoteka. → Prebacite ostale datoteke na računalo i tako oslobodite slobodan prostor.
Uređaj postaje nestabilan dok je spojen s računalom.	<ul style="list-style-type: none">• Upotrebljava se USB hub. → Spojite uređaj izravno u USB priključnicu jer spajanje preko USB huba možda neće raditi. Ipak, USB hub se može koristiti za napajanje.

U slučaju problema (nastavak)

FM radio (samo NWD-B103F/B105F)

Problem	Uzrok/rješenje
Loše se čuje prijem FM programa.	<ul style="list-style-type: none">• Frekvencija nije pravilno ugođena. → Ručno podesite frekvenciju i tako poboljšajte prijem (☞ str. 27).
Prijem je loš i kvaliteta zvuka je loša.	<ul style="list-style-type: none">• Radijski signal je slab. → Slušajte FM radio bliže prozoru jer prijem može biti slab unutar zgrade ili vozila.• Kabel slušalica nije potpuno razvučen. → Kabel zvučnika služi kao antena. Razvucite ga koliko god je to moguće.
FM prijem ima smetnje.	<ul style="list-style-type: none">• U blizini uređaja se upotrebljava uređaj koji emitira radiovalove (primjerice, mobilni telefon). → Pri uporabi, mobilne telefon odmaknite od uređaja.

Ostalo

Problem	Uzrok/rješenje
Nema zvučnog signala pri uporabi uređaja.	<ul style="list-style-type: none">• Opcija zvučnog signala "Beep" je podešena na "Beep OFF". → Podesite opciju "Beep" na "Beep ON" (☞ str. 41)
Glasnoća zvučnog signala je različita.	<ul style="list-style-type: none">• Glasnoća zvučnog signala ovisi o trenutno podešenoj glasnoći.
Uređaj se zagrijava.	<ul style="list-style-type: none">• Uređaj se može malo zagrijati kod punjenja baterije i nakon toga. Uređaj se također može zagrijati kod prijenosa velike količine podataka. Pojava je normalna i ne morate se zabrinjavati. Ostavite uređaj da se ohladi.
Obrisali su se datum i točno vrijeme.	<ul style="list-style-type: none">• Ako ostavite uređaj neko vrijeme s praznom baterijom, datum i vrijeme se mogu resetirati. → Pojava nije kvar. Punite bateriju dok se ne prikaže FULL na pokazivaču (☞ str. 13) i ponovno podesite datum i točno vrijeme (☞ str. 41).
Resetirane su sve postavke uređaja.	<ul style="list-style-type: none">• Prebacili ste, obrisali ili preimenovali sistemske datoteke ili je ugrađena flash memorija uređaja formatirana na neki drugi način osim uporabom izbornika "Format" na uređaju. → Ako učinite nešto od navedenog, sustav će se promijeniti i postavke uređaja resetirati nakon odspajanja od računala ili drugog uređaja. Ako uređaj ne radi normalno nakon formatiranja postupkom koji nije preko izbornika "Format" na uređaju, formatirajte ugrađenu flash memoriju preko izbornika "Format" na uređaju (☞ str. 42).

Poruke

Slijedite dolje navedene upute ako se na pokazivaču prikaže neka od sljedećih poruka.

Poruka	Značenje	Postupak
AVLS (trepće)	Glasnoća prelazi maksimalnu razinu ako je uključena funkcija "AVLS".	Smanjite glasnoću ili isključite "AVLS" (☞ str. 41).
CHARGING	Baterija se puni.	Nije kvar. Pričekajte dok se baterija napuni do kraja. Ipak, uređaj se može upotrebljavati čak i ako baterija nije potpuno napunjena.
DATA ACCESS	Pristup ugrađenoj flash memoriji uređaja.	Poruka se prikazuje za vrijeme pristupa ugrađenoj flash memoriji uređaja. Pričekajte dok ne završi pristup.
FILE ERROR	<ul style="list-style-type: none"> Datoteka se ne može očitati. Datoteka je neispravna. Uređaj ne može reproducirati neke datoteke zbog nekompatibilnog formata. Prijenos je nasilno prekinut. 	<ul style="list-style-type: none"> Vratite normalne audio datoteke natrag u računalo i zatim formatirajte uređaj. Ako je pjesma koja se ne može reproducirati nepotrebna, obrišite je iz ugrađene flash memorije uređaja.
HOLD	Uređajem se ne može upravljati jer je HOLD prekloпка u položaju HOLD.	Ako želite rukovati uređajem, pomaknite HOLD prekloпку u suprotnom smjeru (☞ str. 9).
LOW BATTERY	Napon baterije je nizak.	Napunite bateriju (☞ str. 13).
MEMORY FULL	<ul style="list-style-type: none"> Nema dovoljno slobodnog prostora u ugrađenoj flash memoriji uređaja. Pokušali ste snimati FM program (samo NWD-B103F/B105F) ili govor kad je ukupan broj datoteka i mapa na uređaju premašio 999. Promijenili ste datoteke u mapi [Record]. 	<ul style="list-style-type: none"> Spojite uređaj s računalom i obrišite nepotrebne pjesme te tako povećajte slobodni prostor na uređaju. Nije moguće snimanje preko broja 999. Spojite uređaj s računalom i obrišite nepotrebne pjesme ili datoteke. Kopirajte datoteke iz mape [Record] na računalo i zatim obrišite mapu [Record] na uređaju. Zatim prebacite datoteke koje su kopirane u mapu koja nije [Record] na računalo kako biste ih mogli reproducirati na uređaju kao audio snimke.
MEMORY IS FULL REMOVE CONTENT	<ul style="list-style-type: none"> Nije moguće kreirati bazu podataka jer je memorija uređaja puna. Pokušali ste snimati FM program (samo NWD-B103F/B105F) ili govor kad je ukupan broj datoteka i mapa na uređaju premašio 999. Promijenili ste datoteke u mapi [Record]. 	<ul style="list-style-type: none"> Obrišite nepotrebne datoteke. Potrebno je najmanje 20 MB slobodnog prostora za normalan rad uređaja. Možete provjeriti slobodan prostor tako da kliknete [My Computer], desnom tipkom miša kliknete [WALKMAN] ili [Removable Disk] i lijevom tipkom miša kliknete opciju [Properties]. Nije moguće snimati preko broja 999. Spojite uređaj s računalom i obrišite nepotrebne pjesme ili datoteke. Kopirajte datoteke iz mape [Record] na računalo i zatim obrišite mapu [Record] na uređaju. Zatim prebacite datoteke koje su kopirane u mapu koja nije [Record] na računalo kako biste ih mogli reproducirati na uređaju kao audio snimke.
NO DATA	Nema audio datoteka u ugrađenoj flash memoriji uređaja.	Prebacite audio podatke.
NO ITEM	U odabranoj kategoriji nema pjesama.	Prebacite audio podatke.
READ ONLY	Pokušali ste obrisati [Read-only] pjesme.	Uklonite oznaku [Read-only] uz mapu ili pjesmu u izborniku [Properties] na računalo.
USB CONNECT	Uređaj je spojen s računalom.	Pojava nije kvar. Uređajem se ne može rukovati dok je spojen s računalom.

Mjere opreza

Sigurnost

- Nemojte kratko spajati kontakte na uređaju drugim metalnim predmetima.
- Ne dirajte akumulatorsku bateriju nezaštićenim rukama u slučaju curenja elektrolita. Budući da iscurio elektrolit može ostati u uređaju, obratite se ovlaštenom servisu. Ako vam elektrolit dospije u oči, ne trljajte oči jer ih tako možete ozlijediti. Isperite oči čistom vodom i obratite se liječniku.
Također, dospije li vam elektrolit na tijelo ili odjeću, odmah ga isperite. U protivnom može uzrokovati opekline i ozljede. Ako vas elektrolit iz baterije opeče ili ozlijedi, obratite se liječniku.
- Ne ulijevajte vodu ili ne stavljajte strane predmete u uređaj. Tako možete uzrokovati požar ili električni udar. U tom slučaju odmah isključite uređaj, odspojite ga i obratite se ovlaštenom Sony servisu.
- Ne bacajte uređaj u vatru.
- Nemojte rastavljati ili prerađivati uređaj. Time možete uzrokovati električni udar. Za zamjenu akumulatorskih baterija, provjere ili popravke obratite se ovlaštenom servisu.

Postavljanje

- Ne stavljajte teške predmete na uređaj i ne izlažite ga snažnim udarcima. Tako možete uzrokovati kvar ili oštećenje uređaja.
- Nikad nemojte upotrebljavati uređaj na mjestima gdje bi mogao biti izložen jakom svjetlu, temperaturi, vlazi ili vibracijama. Uređaj može promijeniti boju, izobličiti se ili se oštetiti.
- Nemojte ostavljati uređaj izložen visokoj temperaturi, primjerice u automobilu parkiranom na izravnom suncu.
- Ne ostavljajte uređaj na mjestu izloženom velikoj količini prašine.
- Ne ostavljajte uređaj na nestabilnoj ili nagnutoj površini.
- Ako ovaj uređaj uzrokuje smetnje radijskog ili televizijskog prijema, isključite ga i odmaknite od radijskog ili TV prijemnika.
- Kad koristite ovaj uređaj, pridržavajte se sljedećih upozorenja kako biste spriječili izobličenje kućišta i oštećenja uređaja.
 - Ne sjedajte dok vam je uređaj u stražnjem džepu.



- Ne stavljajte uređaj u torbicu s omotanim kabelom slušalica i ne izlažite torbicu jakim udarcima.

Dodatne informacije (nastavak)

- Ne mojte izlagati uređaj vodi. Uređaj nije vodonepropustan. Pripazite na sljedeće mjere opreza.
 - Pripazite da vam uređaj ne upadne u sudoper i sl. posudu s vodom.
 - Nemojte upotrebljavati uređaj na vlažnim mjestima ili po lošem vremenu (kiša ili snijeg).
 - Ne dozvolite da se uređaj smoči.
 - Ako dodirnete uređaj mokrim rukama ili ga stavite u moker komad odjeće, uređaj se može smočiti i mogu se pojaviti smetnje u radu.



- Kod odspajanja slušalica iz uređaja, povlačite utikač, a ne kabel jer bi se žice kabela mogle oštetiti.

Zagrijavanje

Uređaj se može zagrijati tijekom punjenja ako se koristi dulje vrijeme.

Slušalice

Sigurnost u prometu

Izbjegavajte uporabu slušalica u situacijama gdje se sluh ne smije ometati.

Prevenција oštećenja sluha

Izbjegavajte uporabu slušalica uz veliku glasnoću. Stručnjaci za sluh izjasnili su se protiv trajnog, glasnog i duljeg slušanja. Ako osjetite zujanje u ušima, smanjite glasnoću ili prekinite uporabu.

Ne povisujte glasnoću jako odjednom, osobito pri uporabi slušalica.

Glasnoću povisujte postupno kako vam glasan zvuk ne bi uzrokovao oštećenje sluha.

Briga za bližnje

Glasnoću držite na umjerenj razini. Tako ćete moći čuti zvukove iz okoline i pokazati obzir prema ljudima oko sebe.

Upozorenje

Ako za vrijeme uporabe uređaja dođe do grmljavinskog nevremena, odmah skinite slušalice.

Ako isporučene slušalice uzrokuju alergijsku reakciju, odmah ih prestanite koristiti i obratite se liječniku.

Uporaba

- Kod uporabe vrpce (opcija), pripazite da ne zapnete za druge predmete u prolazu. Također pripazite da ne udarite druge osobe uređajem.
- Nemojte upotrebljavati uređaj u zrakoplovu tijekom objava prilikom polijetanja ili slijetanja.
- Imajte na umu da može doći do pojave kondenzacije ako se uređaj prenese iz hladnog u topli prostor ili ako se hladni prostor počne zagrijavati. Kondenzacija je pojava prelaska vlage iz zraka na površine i njeno ukupljivanje. Ako dođe do kondenzacije u uređaju, ostavite ga isključenim dok vlaga ne ispari. Uporabom uređaja s kondenzacijom, može doći do oštećenja.

LCD pokazivač

- Nemojte jako pritiskivati LCD pokazivač. Mogu se pojaviti promjene boje ili se LCD zaslon može oštetiti.
- Ako se uređaj upotrebljava na hladnom mjestu, prikaz može zaostajati, što ne predstavlja kvar.
- Ako se uređaj upotrebljava na hladnom ili toplom mjestu, može doći do poremećaja kontrasta.

Čišćenje

- Kućite uređaja čistite mekom krpom, poput one za čišćenje naočala.
- Ako se uređaj jako zaprlja, očistite ga mekom krpom blago natopljenom vodom ili otopinom blagog deterdženta.
- Nemojte upotrebljavati spužvice ili prašak za ribanje niti otapala, poput alkohola ili benzina, jer mogu oštetiti površinu kućišta.
- Pazite da u uređaj kroz otvor blizu priključka ne uđe voda.
- Povremeno čistite priključak slušalica.
- Ako imate bilo kakvih problema ili pitanja u svezi s uređajem, obratite se svom najbližem Sony zastupniku.

O softveru

- Zakoni o zaštiti autorskih prava zabranjuju djelomičnu ili potpunu reprodukciju softvera ili priloženog priručnika te iznajmljivanje softvera bez dozvole vlasnika autorskog prava.
- Ni u kojem slučaju SONY ne preuzima odgovornost za bilo koju vrstu financijske štete, gubitak profita, uključujući zahtjeve trećih osoba, do kojih može doći zbog uporabe softvera isporučenog uz ovaj uređaj.
- Ako se pojave poteškoće pri uporabi softvera zbog pogrešaka u proizvodnji, SONY će zamijeniti softver. Ipak, SONY ne preuzima nikakvu drugu odgovornost.
- Softver isporučen uz ovaj uređaj ne može se koristiti uz uređaje za koje nije namijenjen.
- Obratite pažnju na činjenicu da se specifikacije softvera mogu promijeniti bez najave kao rezultat stalnog usavršavanja kvalitete.
- Jamstvo ne vrijedi za slučaj uporabe ovog uređaja uz softver koji nije isporučen uz njega.
- Sposobnost ovog uređaja da prikaže različite jezike ovisi o instaliranom operativnom sustavu (OS) vašeg računala. Za postizanje boljih rezultata, provjerite je li instalirani OS kompatibilan s jezikom kojeg želite prikazati.
 - Ne jamčimo da će SonicStage moći ispravno prikazati sve jezike.
 - Znakovi koje je kreirao korisnik i neki posebni znakovi možda se neće moći prikazati.
- Objašnjenja u ovom priručniku podrazumijevaju da znate upotrebljavati osnovne funkcije Windows sustava. Podrobnosti o načinu uporabe računala i operacijskog sustava potražite u odgovarajućim priručnicima.

Web stranica za korisničku podršku

Ako imate bilo kakvih pitanja o ovom proizvodu, posjetite sljedeću web stranicu:
<http://www.support.sony-europe.com/DNA>

Tehnički podaci

Tehnologija audio kompresije (podržana brzina bita i frekvencija uzorkovanja*1)

- MP3 (MPEG-1 Audio Layer-3)
32 do 384 kbps kompatibilno s varijabilnom brzinom, 11,025, 48 kHz
- WMA*2 (Windows Media Audio)
48 do 320 kbps kompatibilno s varijabilnom brzinom, 22,05, 48 kHz

*1 Frekvencija uzorkovanja možda neće odgovarati svim enkoderima.

*2 Nije moguća reprodukcija WMA datoteka sa zaštitom od kopiranja.

Maksimalni broj zapisa koje je moguće snimiti i vrijeme (približno)

Približna vremena temelje se na prenesenim 4-minutnim pjesmama MP3 formata.

Formati drugih datoteka koje uređaj može reproducirati mogu se razlikovati od MP3 formata.

NWD-B103/B103F			NWD-B105/B105F	
Brzina bita	Broj pjesama	Vrijeme	Broj pjesama	Vrijeme
64 kbps	490	32 sata 40 min	990	66 sati 00 min
128 kbps	250	16 sati 40 min	500	33 sata 20 min
256 kbps	125	8 sati 20 min	250	16 sati 40 min
320 kbps	99	6 sati 30 min	200	13 sati 20 min

Dodatne informacije (nastavak)

Maksimalno vrijeme snimanja (približno)

U sljedećoj tablici prikazane su procijenjene vrijednosti za slučaj kad su pohranjene samo FM snimke (samo NWD-B103F/B105F) i glasovne snimke. Vrijeme se može razlikovati, ovisno o uvjetima uporabe uređaja.

	NWD-B103/B103F	NWD-B105/B105F
Codec (brzina bita)	Vrijeme	Vrijeme
High (192 kbps)	11 sati 00 min	22 sata 20 min
Mid (128 kbps)	16 sati 20 min	33 sata 20 min
Low (96 kbps)	22 sata 00 min	44 sata 20 min

Kapacitet (iskoristivi)*¹

NWD-B103/B103F: 1 GB (Približno 910 MB = 977 105 060 bajtova)

NWD-B105/B105F: 2 GB (Približno 1,81 GB = 1 943 472 701 bajtova)

*¹ Raspoloživi prostor može se razlikovati.

Dio memorije upotrebljava se za potrebe obrade podataka. Dokumenti (PDF datoteka): približno 10 MB i "Audio Transfer" softver: približno 1 MB, nisu uključeni.

Izlaz (slušalice)

Frekvencijski odziv:

20 do 20 000 Hz (kod reprodukcije podatkovne datoteke, mjereno samo jedan signal)

FM tuner (samo NWD-B103F/B105F)

- Broj memorijskih mjesta: 30 radiopostaja
- FM raspon ugađanja: 87,5 do 108,0 MHz

Antena

Kabel slušalica

Sučelje

Slušalice: Stereo mini priključak

Hi-Speed USB (kompatibilno s USB 2.0)

Radna temperatura

5 do 35°C

Izvori napajanja

- Ugrađena punjiva litij-ionska baterija 240 mAh
- USB napajanje (iz računala preko USB priključka uređaja)

Vrijeme punjenja baterije

Preko USB spajanja

Približno 120 minuta

Trajanje baterije (kontinuirana reprodukcija)*¹ (približno)

*¹ Kad je štedni mod "Power Save Mode" (☞ str. 41) podešen na "Save ON Super". Trajanje baterije ovisi o temperaturi i načinu uporabe.

Status uređaja	NWD-B103/B105	NWD-B103F/B105F
Reprodukcija MP3 uz 128 kbps	12 sati	12 sati
Reprodukcija WMA uz 128 kbps	9 sati	9 sati
Prijem FM programa (samo NWD-B103F/B105F)	–	7 sati

Pokazivač

LCD zaslon u boji s tri retka teksta

Dimenzije (š/v/d, bez dijelova koji strše)

25 × 88,5 × 14,1 mm

Dimenzije (š/v/d)

25 × 89,9 × 16,7 mm

Masa

Približno 30 g

Minimalni sistemski zahtjevi (za uređaj)

- Računalo:
IBM PC/AT ili kompatibilno s instaliranim sljedećim Windows operacijskim sustavom:
Windows 2000 Professional (Service Pack 4 ili noviji) / Windows XP Home Edition (Service Pack 2 ili noviji) / Windows XP Professional (Service Pack 2 ili noviji) / Windows XP Media Center Edition (Service Pack 2 ili noviji) / Windows XP Media Center Edition 2004 (Service Pack 2 ili noviji) / Windows XP Media Center Edition 2005 (Service Pack 2 ili noviji) / Windows Vista Home Basic / Windows Vista Home Premium / Windows Vista Business / Windows Vista Ultimate
64-bitne verzije operativnih sustava nisu podržane.
Ostali operativni sustavi nisu podržani.
- Procesor: Pentium III 450 MHz ili brži (za Windows Vista, Pentium III 800 MHz ili brži)
- RAM: 128 MB ili više (za Windows Vista, 512 MB ili više)
- Monitor:
 - Rezolucija zaslona: 800 × 600 piksela (ili više) (preporuka 1 024 × 768 ili više)
 - Boje: High Color (16 bita) (ili više)
- USB priključnica (preporuča se Hi-Speed USB)

Ne možemo jamčiti funkcioniranje sa svim računalima čak i ako zadovoljavaju navedene sistemske zahtjeve.

Nisu podržani sljedeći uvjeti:

- Računala ili operacijski sustavi vlastite izrade
- Sustav koji je nadogradnja originalnog sustava kojeg instalira proizvođač
- Multi-boot sustavi
- Multi-monitor sustavi
- Macintosh računala

Dizajn i tehnički podaci podložni su promjeni bez najave.

Proizvođač ne preuzima odgovornost za eventualne tiskarske pogreške.

- "WALKMAN" i "WALKMAN" logotip su registrirani zaštitni znakovi tvrtke Sony Corporation.
- Microsoft, Windows, Windows Vista i Windows Media su zaštitni znakovi ili registrirani zaštitni znakovi tvrtke Microsoft Corporation u SAD-u i/ili drugim zemljama.
- Adobe i Adobe Reader su zaštitni znakovi ili registrirani zaštitni znakovi tvrtke Adobe Systems Incorporated u SAD-u i/ili drugim zemljama.
- MPEG Layer-3 tehnologija audio kodiranja i patenti imaju licencu tvrtke Fraunhofer IIS i Thomson.
- IBM i PC/AT su registrirani zaštitni znakovi tvrtke International Business Machines Corporation.
- Macintosh je zaštitni znak tvrtke Apple Inc.
- Pentium je zaštitni znak ili registrirani zaštitni znak tvrtke Intel Corporation.
- Američki (SAD) i strani patenti koriste se uz licencu tvrtke Dolby Laboratories.
- Svi ostali zaštitni znakovi i registrirani zaštitni znakovi su znakovi i registrirani zaštitni znakovi svojih vlasnika. Oznake ™ ili ® nisu navedene u ovom priručniku.

Ovaj proizvod je zaštićen određenim pravima o intelektualnom vlasništvu tvrtke Microsoft Corporation. Uporaba ili distribucija ove tehnologije izvan ovog proizvoda bez dozvole tvrtke Microsoft ili ovlaštenih predstavnika tvrtke Microsoft je zabranjena.

Program ©2007 Sony Corporation

Dokumentacija ©2007 Sony Corporation