

## Цифрова HD Видеокамера със сменяема оптика

Ръководство за употреба

Е-байонет

Съдържание

Подготовка за включване

Запис/Възпроизвеждане

Допълнителни операции

Запазване на видеоклипове и снимки  
с помощта на компютър

Запазване на изображения с  
помощта на външно устройство

Настройка на вашата видеокамера

Допълнителна информация

Бърза справка



**НАПРУСАМ®**

**AVCHD**  
Progressive

**HDMI™**  
HIGH-DEFINITION MULTIMEDIA INTERFACE

**MEMORY STICK™**

**InfoLITHIUM™** V SERIES

**SD XC**  
CLASS C

## Данни на потребителя

Моделът и серийният номер се намират от долната страна на устройството. Запишете серийния номер на мястото, указано по-долу. Използвайте тези номера, когато ви се налага да се свързвате с упълномощен сервиз на Sony относно този продукт.

Модел № NEX-

Серийен №

Модел № AC-

Серийен №

## ПРЕДУПРЕЖДЕНИЕ

**За да намалите риска от пожар или токов удар,**

- 1) не излагайте устройството на дъжд или влага**
- 2) не поставяйте върху устройството предмети, пълни с течности - като например вази.**

**Не излагайте батерията на високи температури като например на пряка слънчева светлина, на въздействието на огън или подобни.**



Този символ е предназначен да предупреди потребителя за наличието на “опасно напрежение” във вътрешността на продукта, което може да представлява сериозен риск от токов удар.



Този символ е предназначен да предупреди потребителя за наличието на важни инструкции за работа и поддръжка (сервиз) в документацията, приложена към уреда.

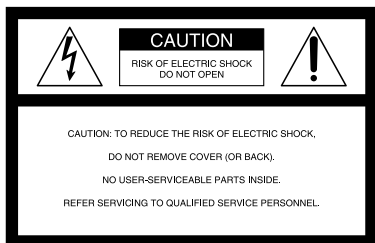

# ВАЖНИ ИНСТРУКЦИИ ЗА БЕЗОПАСНОСТ

## ЗАПАЗЕТЕ ТЕЗИ ИНСТРУКЦИИ.

## ОПАСНОСТ - ЗА ДА НАМАЛИТЕ РИСКА ОТ ПОЖАР ИЛИ ТОКОВ УДАР, ВНИМАТЕЛНО СЛЕДВАЙТЕ ТЕЗИ ИНСТРУКЦИИ.

- Прочетете тези инструкции.
- Запазете това ръководство.
- Вслушвайте се във всички предупреждения.
- Следвайте всички инструкции.
- Не използвайте устройството близо до вода.
- Почиствайте само със суха почистваща кърпичка.
- Не блокирайте вентилационните отвори на устройството. Инсталирайте в съответствие с инструкциите на производителя.
- Не инсталирайте в близост до топлинни източници, които произвеждат топлина като например радиатори, климатици, печки или други уреди (включително усилватели).
- Не пренебрегвайте предпазната функция на поляризирания или заземения щекер. Поляризираният щекер има два куплунга като единият е по-широк от другия. Заземеният щекер има два куплунга и трето заземяващо краче. Широкият куплунг или третото краче са за защита. Ако приложеният щекер не влиза в контакта, се консултирайте с електротехник, за да подмени вида на контакта.
- Внимавайте да не настъпите захранващия кабел и го пазете от прегъване особено в областта на щекерите или на местата, където излиза от устройството.
- Използвайте само артикули и други допълнителни устройства, препоръчани от производителя.
- Използвайте само със поставката, стойката, статива, скобата или поставката, препоръчана от производителя или продадена с устройството. Когато използвате поставка на колела, внимавайте да не се нараните, ако тя се преобърне, докато местите устройството/поставката.



- Изключвайте устройството по време на гръмотевични бури или когато не планирате да го използвате за дълъг период от време.
- За сервиз се обръщайте единствено към квалифициран сервиз. Сервизно обслужване се налага, ако устройството е повредено по някакъв начин - например ако има повреда на захранващия кабел или щекера, когато в устройството попадне течност или твърд предмет, ако е изложено на дъжд или влага, ако не работи правилно или ако е било изпуснато.
- Ако формата на щекера не съвпада с контакта от мрежата от 220 V, използвайте преходник с подходяща форма за контактите във вашата мрежа.

Вид на щекера на захранващия кабел в различните държави/региони по света.



Тип А  
(американски)



Тип В  
(британски)



Тип ВF  
(британски)



Тип В3  
(британски)



Тип С (тип  
CEE)



Тип SE (Тип  
CEE)



Тип О  
(океански)

Напрежението и видът на щекера са описани в таблицата.

В зависимост от областта се използват различни видове щекери и волтажи.

Внимание: Трябва да използвате захранващ кабел, който отговаря на изискванията за всяка държава.

## Европа

| Държави/региони | Напрежение | Честота (Hz) | Вид на щекера |
|-----------------|------------|--------------|---------------|
| Австрия         | 230        | 50           | C             |
| Белгия          | 230        | 50           | C             |
| Чехия           | 230        | 50           | C             |
| Дания           | 230        | 50           | C             |
| Финландия       | 230        | 50           | C             |
| Франция         | 230        | 50           | C             |
| Германия        | 230        | 50           | C             |
| Гърция          | 230        | 50           | C             |
| Унгария         | 230        | 50           | C             |
| Исландия        | 230        | 50           | C             |
| Ирландия        | 230        | 50           | C/BF          |
| Италия          | 230        | 50           | C             |
| Люксембург      | 230        | 50           | C             |
| Холандия        | 230        | 50           | C             |
| Норвегия        | 230        | 50           | C             |
| Полша           | 230        | 50           | C             |
| Португалия      | 230        | 50           | C             |
| Румъния         | 230        | 50           | C             |
| Русия           | 230        | 50           | C             |
| Словакия        | 230        | 50           | C             |
| Испания         | 127/230    | 50           | C             |
| Швеция          | 230        | 50           | C             |
| Швейцария       | 230        | 50           | C             |
| Великобритания  | 230        | 50           | BF            |

## Азия

| Държави/региони   | Напрежение | Честота (Hz) | Вид на щекера |
|-------------------|------------|--------------|---------------|
| Китай             | 220        | 50           | A             |
| Хонг Конг         | 200/220    | 50           | BF            |
| Индия             | 230/240    | 50           | C             |
| Индонезия         | 127/230    | 50           | C             |
| Япония            | 100        | 50/60        | A             |
| Корея (република) | 220        | 60           | C             |
| Малайзия          | 240        | 50           | BF            |
| Филипини          | 220/230    | 60           | A/C           |
| Сингапур          | 230        | 50           | BF            |
| Тайван            | 110        | 60           | A             |
| Тайланд           | 220        | 50           | C/BF          |
| Виетнам           | 220        | 50           | A/C           |

## Океания

| Държави/региони | Напрежение | Честота (Hz) | Вид на щекера |
|-----------------|------------|--------------|---------------|
| Австралия       | 240        | 50           | O             |
| Нова Зеландия   | 230/240    | 50           | O             |

## Северна Америка

| Държави/региони | Напрежение | Честота (Hz) | Вид на щекера |
|-----------------|------------|--------------|---------------|
| Канада          | 120        | 60           | A             |
| САЩ             | 120        | 60           | A             |

## Централна Америка

| Държави/региони        | Напрежение | Честота (Hz) | Вид на щекера |
|------------------------|------------|--------------|---------------|
| Бахамски о-ви          | 120/240    | 60           | A             |
| Коста Рика             | 110        | 60           | A             |
| Куба                   | 110/120    | 60           | A/C           |
| Доминиканска република | 110        | 60           | A             |
| Салвадор               | 110        | 60           | A             |
| Гватемала              | 120        | 60           | A             |
| Хондурас               | 110        | 60           | A             |
| Ямайка                 | 110        | 60           | A             |
| Мексико                | 120/127    | 60           | A             |
| Никарагуа              | 120/240    | 60           | A             |
| Панама                 | 110/220    | 60           | A             |

## Южна Америка

| Държави/региони | Напрежение | Честота (Hz) | Вид на щекера |
|-----------------|------------|--------------|---------------|
| Аржентина       | 220        | 50           | C//BF/O       |
| Бразилия        | 127/220    | 60           | A/C           |
| Чили            | 220        | 50           | C             |
| Колумбия        | 120        | 60           | A             |
| Перу            | 220        | 60           | A/C           |
| Венецуела       | 120        | 60           | A             |

## Близък Изток

| Държави/региони  | Напрежение | Честота (Hz) | Вид на щекера |
|------------------|------------|--------------|---------------|
| Иран             | 220        | 50           | C/BF          |
| Ирак             | 220        | 50           | C/BF          |
| Израел           | 230        | 50           | C             |
| Саудитска Арабия | 127/220    | 50           | A/C/BF        |
| Турция           | 220        | 50           | C             |
| ОАЕ              | 240        | 50           | C/BF          |

## Африка

| Държави/региони | Напрежение | Честота (Hz) | Вид на щекера |
|-----------------|------------|--------------|---------------|
| Алжир           | 127/220    | 50           | C             |
| ДР Конго        | 220        | 50           | C             |
| Египет          | 220        | 50           | C             |
| Етиопия         | 220        | 50           | C             |
| Кения           | 240        | 50           | C/BF          |
| Нигерия         | 230        | 50           | C/BF          |
| Южна Африка     | 220/230    | 50           | C/BF          |
| Танзания        | 230        | 50           | C/BF          |
| Тунис           | 220        | 50           | C             |

# Първо прочетете това

Преди да използвате устройството, моля, прочетете внимателно и изцяло това ръководство, и го запазете за бъдещи справки.

## ВНИМАНИЕ

### Батерия

Ако не боравите правилно с батерията, тя може да експлодира, да причини пожар или дори химически изгаряния. Съблюдавайте следните мерки.

- Не разглобявайте батерията.
- Не удряйте и не излагайте батерията на стресения или подобни - например удари; не я изпускайте или настъпвайте.
- Внимавайте да не дадете батерията накъсо и не позволявайте контакт на терминалите с метални предмети.
- Не излагайте батерията на въздействието на изключително високи температури като например горещини над 60°C или в автомобил, паркиран на пряка слънчева светлина.
- Не изгаряйте батерията и не я изхвърляйте в огън.
- Не работете с повредена или протекла литиево-йонна батерия.
- Уверете се, че сте заредили батерията, използвайки оригинално зарядно устройство за батерии на Sony или устройство, което може да зарежда този вид батерии.
- Пазете батерията от малки деца.
- Пазете батерията суха.
- Подменяйте батерията единствено със същия или еквивалентен вид, препоръчан от Sony.
- Изхвърляйте използваната батерия, както е посочено в инструкциите.

Подменяйте батерията само с определения вид. Подмяната с неправилен вид може да доведе до пожар или нараняване.

### Променливотоков адаптер

Не използвайте променливотоковия адаптер на тясно място като например между стена и мебел.

Включете променливотоковия адаптер в най-близкия степен контакт. Незабавно изключете променливотоковия адаптер, ако докато използвате видеокамерата се получи някаква повреда.

### Забележка за захранващия кабел

Захранващият кабел е специално проектиран само за работа с тази видеокамера и не бива да се използва с друго електрическо оборудване.

Дори когато вашата видеокамера е изключена, тя е под напрежение, докато е свързана към променливотоковия адаптер, а той от своя страна - към контакта.

Прекаленият натиск от слушалките може да доведе до проблеми със слуха ви.

## **Забележка за потребители от страните, които прилагат директивите на Европейския съюз.**

Производителят на този продукт е Sony Corporation, 1-7-1 Konan Minato-ku Токио, 108-0075 Япония. Упълномощеният представител за ЕМС (електромагнитна съвместимост) и техническа безопасност на продукта е Sony Германия GmbH, Hedelfinger Strasse 61, 70327 Щутгарт, Германия. За въпроси, свързани със сервиза и гаранцията, моля, обърнете се към адресите в съответните сервизни или гаранционни документи.

Този продукт е изпитан и отговаря на изискванията на ЕМС директивата за използване на свързващи кабели, по-къси от 3 метра.

### **ВНИМАНИЕ**

Възможно е електромагнитни полета с определена честота да повлияят на звука и картината на това устройство.

### **Забележка**

Ако статично електричество или електромагнетизъм причини прекъсване на операцията по трансфер на данни, рестартирайте програмата или изключете и отново включете комуникационния кабел (USB и др.).



**Изхвърляне на стари електрически и електронни уреди (Приложимо в Европейския съюз и други Европейски страни със системи за разделно събиране на отпадъци)**

Този символ върху устройството или върху неговата опаковка показва, че този продукт не трябва да се третира като домакински отпадък. Вместо това той трябва да бъде предаден в съответния събирателен пункт за рециклиране на електрически и електронни уреди.

Като предадете този продукт на правилното място, вие ще помогнете за предотвратяване на негативните последици за околната среда и човешкото здраве, които биха възникнали при изхвърлянето му на неподходящо място. Рециклирането на материалите ще спомогне да се съхранят природните ресурси.

За подробна информация относно рециклирането на този продукт можете да се обърнете към местната градска управа, фирмата за събиране на битови отпадъци или магазина, откъдето сте закупили продукта.



**Изхвърляне на изтощени батерии (приложимо за страните от Европейския съюз и други европейски страни със системи за разделно събиране на отпадъци)**

Този символ на батерията или на нейната опаковка показва, че този продукт не трябва да се третира като домакински отпадък.

При някои видове батерии този символ може да е в комбинация със символ на химичен елемент. Символите на химичните елементи за живака (Hg) или оловото (Pb) се добавят, ако батерията

съдържа повече от 0.0005% живак или 0.004% олово.

Като предадете батерията на правилното място, вие ще помогнете за предотвратяване на негативните последици за околната среда и човешкото здраве, които биха възникнали при изхвърлянето ѝ на неподходящо място. Рециклирането на материалите ще спомогне да се съхранят природните ресурси.

В случай, че поради мерки за безопасност или интегритет на данните продуктът трябва постоянно да бъде свързан с батерията, то отстраняването на батерията от устройството трябва да се извършва единствено в квалифициран сервис.

За да се уверите, че батерията ще бъде правилно изхвърлена, предайте я в пункт за рециклиране на електрическо и електронно оборудване, когато животът ѝ изтече.

Относно всички други видове батерии, моля, прегледайте частта относно безопасното сваляне на батериите от продукта. Предайте батерията в пункт за рециклиране на изтощени батерии.

За подробна информация относно рециклирането на този продукт можете да се обърнете към местната градска управа, фирмата за събиране на битови отпадъци или магазина, откъдето сте закупили продукта.



## Използване на видеокамерата

- Не придържайте видеокамерата за следните части, както и за капачетата на жаковете.

### Визьор

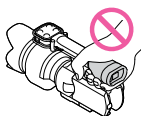

### LCD екран

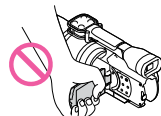

### Обектив (NEX-VG30H/ VG30EH)

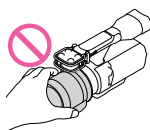

### Сенник (NEX-VG30H/ VG30EH)

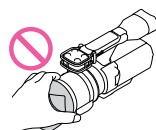

### Вграден микрофон

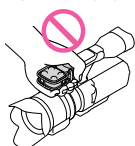

- Видеокамерата не е прахо- и влагоустойчива, както и не е водоустойчива. Вижте “Предпазни мерки” (стр. 67).

## Настройки в менюто, LCD панела, визьора и обектива

- При текущите условия на запис или възпроизвеждане, настройка, която е оцветена в сиво, не е достъпна. При текущите условия на запис или възпроизвеждане, настройка, която е оцветена в сиво, не е достъпна.
- LCD екранът е произведен чрез използването на високо прецизна технология, така че 99.99% от пикселите са ефективни. Въпреки това, възможно е на екрана да се появят малки тъмни и/или ярки точки (бели, червени, сини или зелени на цвят). Появата на тези точки е нормална и

е в резултат на производствените процеси, и по никакъв начин не влияе на записа.

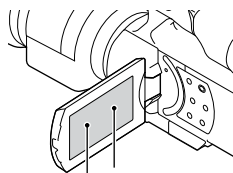

Черни точки

Бели, червени, сини или зелени точки

- Не записвайте слънцето и не оставяйте видеокамерата на слънчева светлина за дълго време. Вътрешността на видеокамерата може да се повреди. Ако слънчевата светлина се концентрира върху намиращ се наблизо обект, това може да причини пожар. Ако ви се налага да оставите видеокамерата на слънце за по-дълго време, прикрепете капачето на обектива.
- Излагането на LCD екрана, визьора или обектива на директна слънчева светлина за продължителни периоди от време може да причини повреда.
- Не снимайте директно слънцето. Това може да повреди вашата видеокамера. Снимайте слънцето само при условия на намалена светлина като например по здрач.
- Не гледайте към слънцето или друг източник на силна светлина през сваления обектив. Това може да повреди безвъзвратно очите ви.

## Промяна на настройка на езика

- Дисплеят на екрана за всеки език се използва за илюстрация на работните процедури. Ако е наложително, преди да започнете работа с видеокамерата, променете езика (стр. 27).

## Запис

- Форматирайте картата-памет със самата видеокамера, когато използвате носителя за първи път, за да постигнете стабилното му функциониране. Когато форматирате носителя на запис, всички данни на носителя ще се изтрият като изтритите данни не могат да бъдат възстановени. Предварително запазете важните данни на вашия компютър и др.
- Преди да започнете да снимате изпробвайте функцията запис, за да се уверите, че картината и звукът се записват без проблеми.
- Обезщетения, касаещи съдържанието на записа, не могат да бъдат предоставени, дори когато извършването на запис или

възпроизвеждане е невъзможно поради повреда на видеокамерата, носителите и др.

- За да гледате записи, направени с видеокамерата на телевизор, имате нужда от NTSC телевизор за модела NEX-VG30/VG30H и PAL телевизор за модела NEX-VG30E/VG30EH.
- Възможно е телевизионни програми, филми, видеокасети и други материали да бъдат защитени от авторски права. Непозволеният запис на подобни материали може да бъде в противоречие с местния закон за защита на авторските права.
- Използвайте видеокамерата в съответствие с местните закони и правила.

### Забележки за възпроизвеждането

- Възможно е изображения, записани на вашата видеокамера, да не се възпроизвеждат правилно на други устройства. И обратно, възможно е изображения, записани на други устройства, да не се възпроизвеждат правилно на тази видеокамера.
- Видеоклиповете със стандартно качество (STD), записани на SD карти-памет, не могат да се възпроизвеждат на AV устройства от други производители.

### DVD носители, записани с HD качество на изображението (висока резолюция)

- DVD носителите, записани с HD качество на изображението (висока резолюция), могат да се възпроизвеждат само на устройства, съвместими с AVCHD формата. DVD плейърите или рекордерите не могат да възпроизвеждат дискове, записани с качество с висока разделителна способност (HD), тъй като са несъвместими с AVCHD формата. Също така, DVD плейърите/рекордерите може да откажат при изваждането на дискове, записани в AVCHD формат (HD качество).

### Запазване на всички записани от вас данни

- Да да предотвратите загуба на вашите данни с изображения, периодично запазвайте записаните изображения на външен носител. За да запазвате изображенията на вашия компютър, вижте стр. 46; за да запазете изображенията на външно устройство, вижте стр. 53.
- Видовете дискове или носители, на които можете да запазвате изображения, зависят от [  REC Mode ] (режим на запис), който сте избрали. Видеоклипове, записани с настройка [60p Quality **PS**] (NEX-VG30/

VG30H), [50p Quality **PS**] (NEX-VG30E/VG30EH) или [Highest Quality **FX**], могат да бъдат запазени на външен носител или на Blu-ray дискове (стр. 53).

### Забележки за батерията/променливотоковия адаптер

- Уверете се, че сте свалили батерията или променливотоковия адаптер след като изключите видеокамерата.
- Изключвайте променливотоковия адаптер от видеокамерата, като придържате както щекера, така и устройството.

### Забележка за работната температура на видеокамерата/батерията

- Когато температурата на видеокамерата или батерията е твърде висока или ниска, е възможно записът или възпроизвеждането да не бъдат извършени поради активиране на защитните функции на видеокамерата. В този случай на LCD екрана или във визьора се извежда индикатор.

### Когато видеокамерата е свързана към компютър или артикули

- Не се опитвайте да форматирате носителите на запис на вашата видеокамера, като използвате компютър. Ако го направите, вашата видеокамера може да не работи правилно.
- Когато свързвате вашата видеокамера към друго устройство посредством кабел, се уверете, че поставяте свързващия жак в правилната посока. Поставянето на свързващия жак насила и в неправилната посока може да причини повреда на свързващия терминал или на вашата камера.

### Ако не можете да записвате/възпроизвеждате изображения, извършете функцията [Format]

- Ако записвате/изтривате изображения дълго време, данните на носителите може да се фрагментират. Изображенията не могат да бъдат запазени или записани. В този случай запазете изображенията на външен носител и др., извършете [Format], като докоснете **MENU** (MENU) → [Setup] →  (Media Settings) → [Format] → **OK** → **OK**.



## Забележки за допълнителните аксесоари

- Препоръчваме ви да използвате оригинални аксесоари на Sony.
- Оригиналните Sony продукти може да не са налични в някои държави/региони.

## Информация за ръководството, изображенията и екранните дисплеи

- Изображенията, използвани в това ръководство с обяснителна цел, са заснети с помощта на цифров фотоапарат и е възможно да изглеждат различно от изображенията и екранните индикатори, които наистина се извеждат на вашата видеокамера. Освен това, илюстрациите на вашата видеокамера и екранните индикации са преувеличени или опростени, за да бъдат по-лесно разбираеми.
- В това ръководство, DVD дисковете, записани с качество с висока разделителна способност (HD), се наричат AVCHD дискове.
- Дизайнът и техническите характеристики на видеокамерата и артикулите подлежат на промяна без предупреждение.
- Индикаторите на екрана в това ръководство са от модела NEX-VG30.

## Забележки за употреба

- Не извършвайте следните действия. Ако го направите, носителят на запис може да се повреди, записаните изображения може да не възпроизведат или да се изгубят, или е възможно да се получи друг проблем.
  - Не вадете носителя на запис, докато лампичката за достъп (стр. 31) свети или мига.
  - Не отстранявайте батерията или променливотоковия адаптер от видеокамерата, и не излагайте устройството на механични сътресения или вибрации, докато лампичките  (Видеоклип)/ (Снимка) (стр. 34) или лампичката за достъп (стр. 31) светят или мигат.
- Когато използвате раменна дръжка (продава се отделно), внимавайте да не ударите видеокамерата в нещо.

# Съдържание

|                                       |   |
|---------------------------------------|---|
| ВАЖНИ ИНСТРУКЦИИ ЗА БЕЗОПАСНОСТ ..... | 3 |
| Първо прочетете това .....            | 6 |

---

## Подготовка за включване

|   |    |
|---|----|
| Стъпка 1: Проверка на приложените артикули .....                      | 14 |
| Стъпка 2: Прикрепяне на приложените артикули.....                     | 16 |
| Стъпка 3: Зареждане на батерията .....                                | 17 |
| Зареждане на батерията в чужбина .....                                | 19 |
| Стъпка 4: Поставяне на обектива .....                                 | 20 |
| Стъпка 5: Включване на захранването и сверяване на датата и часа..... | 25 |
| Промяна на настройката на езика .....                                 | 27 |
| Стъпка 6: Извършване на настройки преди записа .....                  | 28 |
| Стъпка 7: Поставяне на карта-памет.....                               | 31 |

---

## Запис/Възпроизвеждане

|   |    |
|---|----|
| Запис.....  | 33 |
| Избор на режим на запис .....                     | 36 |
| Настройка на условията за запис.....              | 37 |
| Възпроизвеждане на видеокамерата .....            | 38 |
| Възпроизвеждане на изображения на телевизор ..... | 42 |

---

## Допълнителни операции

|   |    |
|---|----|
| Изтриване на видеоклипове и снимки..... | 45 |
|---|----|

---

## Запазване на видеоклипове и снимки с помощта на компютър

|   |    |
|---|----|
| Ползвани функции, когато свържете видеокамерата към компютър..... | 46 |
| Подготовка на компютъра.....                                      | 47 |
| Стартиране на "PlayMemories Home" .....                           | 50 |
| Използване на "Image Data Converter" .....                        | 51 |

---

## Запазване на изображения с външно устройство

|  |    |
|--|----|
| Упътване за презапис .....   | 52 |
| Запазване на изображения на външен носител.....  | 53 |
| Създаване на диск с изображения със стандартно качество (STD) с помощта на записващо устройство и др. .... | 56 |

---

## Настройки на вашата видеокамера

|  |    |
|--|----|
| Използване на менютата .....   | 58 |
| Получаване на подробна информация от “Handycam” Handbook (Упътване за видеокамера) ..... | 62 |

---

## Допълнителна информация

|   |    |
|---|----|
| <b>?</b> Отстраняване на проблеми .....                                       | 63 |
| Времена за запис на видеоклипове/брой снимки, които можете да записвате ..... | 65 |
| Предпазни мерки .....   | 67 |
| Технически характеристики .....   | 69 |

---

## Бърза справка

|                                    |    |
|------------------------------------|----|
| Индикатори на екрана .....         | 73 |
| Части и бутони за управление ..... | 75 |
| Азбучен указател .....             | 78 |

# Подготовка за включване

## Стъпка 1: Проверка на приложените артикули

Уверете се, че комплектът с видеокамерата съдържа следните артикули.

Цифрата в скобите показва броя на приложените аксесоари.

### Всички модели

- Тази видеокамера (1)
- Капаче на тялото (прикрепено към видеокамерата NEX-VG30H/VG30EH; приложено, но не е прикрепено към другите модели) (1) (стр. 20)



- Променливотоков адаптер (1) (стр. 17)

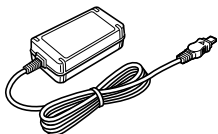

- Захранващ кабел (1) (стр. 17)

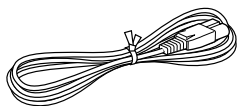

- Компонентен A/V кабел (1) (стр. 42)

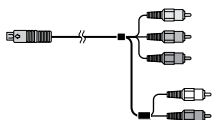

- A/V свързващ кабел (1) (стр. 42)

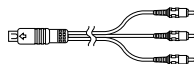

- USB кабел (1) (стр. 53)

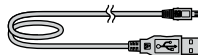

- Безжично устройство за дистанционно управление (RMT-835) (1)



В устройството за дистанционно управление вече е инсталирана литиева батерия.

- Акумулаторна батерия (NP-FV70) (1) (стр. 17)



- Капаче на батерията (1) (стр. 16)

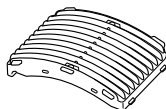

- Противошумов филтър (1) (стр. 16)



- Голям окуляр (1) (стр. 30)



- CD-ROM със софтуерни приложения за видеокамерата (1) (стр. 47)
  - “PlayMemories Home” (софтуер, включително “PlayMemories Home Help Guide” – Помощно ръководство за PlayMemories Home)
  - Image Data Converter (софтуер за RAW изображения)
  - Упътване за видеокамера (PDF)
- Ръководство за употреба (Това ръководство) (1)

## NEX-VG30H/VG30EH

- Механичен вариообектив със силно приближение (E PZ 18-200mm F3.5-6.3 OSS) (прикрепен към видеокамерата) (1) (стр. 20)

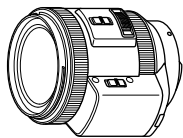

- Сенник (1) (стр. 24)



- Предно капаче за обектива (прикрепено към обектива) (1) (стр. 20)

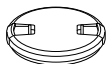

- Задно капаче за обектива (1) (стр. 20)



## Стъпка 2: Прикрепяне на приложените артикули

### Поставяне на обектива

За информация относно начина на поставяне на обектива вижте стр. 20. Моделът NEX-VG30/VG30E не се предлага с обектив E PZ 18-200mm F3.5-6.3 OSS. Моля, използвайте подходящ обектив (продава се отделно). За модела NEX-VG30H/VG30EH обективът е прикрепен към видеокамерата при покупката ѝ.

### Прикрепяне на противошумовия филтър

Използвайте противошумовия филтър, когато желаете да намалите смущенията, причинени от вятъра, които се записват от микрофона. Прикрепете филтъра, като внимавате логото на Sony да сочи надолу.

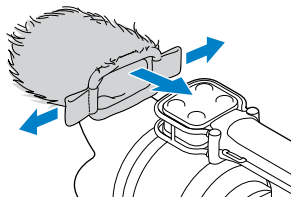

### Поставяне на капачето за батерията

Прикрепете капачето за батерията след като поставите самата батерия. Поставете го, като насочите издадената част (1), както е показано на илюстрацията.

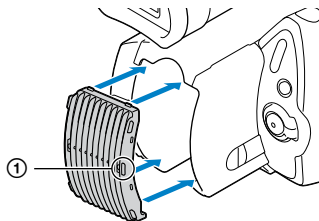



## Стъпка 3: Зареждане на батерията

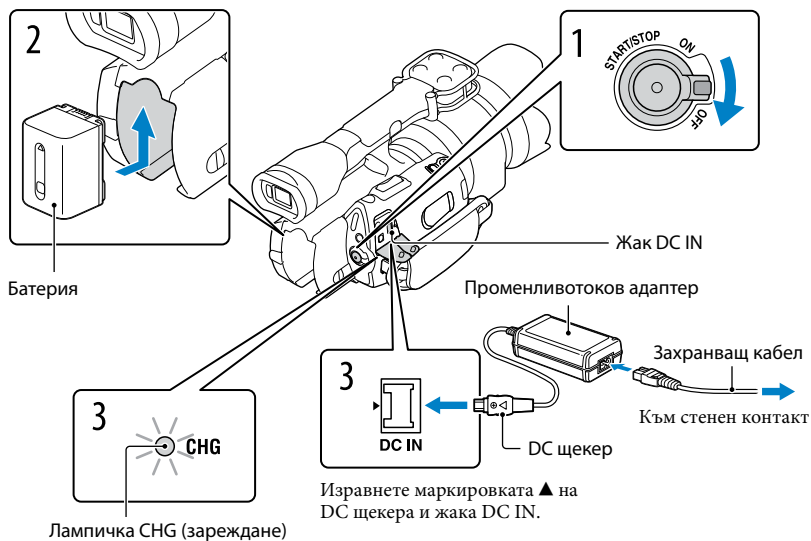

Можете да зареждате батерията “InfoLITHIUM” (серия V) след като я прикрепите към вашата видеокамера.

### ⚡ Забележки

- Не можете да прикрепите батерия “InfoLITHIUM”, различна от серия V, към вашата видеокамера.
- Не можете да поставяте “InfoLITHIUM” батерия NP-FV30/FV50, независимо че е от серия V.

1

Плъзнете ключа POWER в положение OFF (настройка по подразбиране).

2

Прикрепете батерията, като я плъзнете по посока на стрелката, докато чуete щракване.

3

Свържете кабела на захранването и променливотоковия адаптер към вашата видеокамера и стенния контакт.

Лампичката CHG (зареждане) светва и зареждането започва. Когато батерията е напълно заредена, лампичката CHG (зареждане) угасва.

## 4 Когато батерията се зареди, изключете променливотоковия адаптер от жака DC IN на вашата видеокамера.

### Време за зареждане

Приблизително време (мин.), което се изисква за пълно зареждане на напълно разредена батерия.

| Батерия                         | Време за зареждане |
|---------------------------------|--------------------|
| NP-FV70 (приложена в комплекта) | 195                |
| NP-FV100                        | 390                |

- Времената за зареждане, показани в таблицата по-горе, са измерени, когато зареждате батерията при температура от 25°C. Препоръчителните температурни граници за зареждане на батерията са в рамките на 10°C до 30°C.

### Съвети

- Вижте стр. 65 относно времето за запис и възпроизвеждане.
- Когато включите вашата видеокамера, можете да проверите индикатора, намиращ се в горния десен ъгъл на LCD екрана, за да установите приблизителното оставащо количество заряд в батерията.

### За да извадите батерията

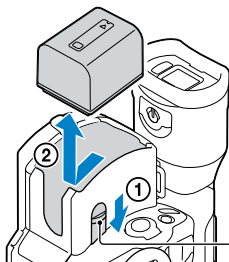

Плъзнете ключа POWER в положение OFF. Плъзнете лостчето за освобождаване на батериите BATT (батерия) (①) и извадете батерията (②).



Лостче за освобождаване на батерията BATT

За да използвате мрежата от 220 V като източник на захранване Извършете същите връзки като описаните в “Стъпка 3: Зареждане на батерията” (стр. 17). Дори когато батерията е прикрепена, тя не се изразходва.

### Забележки за включване/изключване на източника на захранване

- Преди да смените батерията или да отстраните променливотоковия адаптер от устройството, изключете уреда и се уверете, че лампичките  (Видеоклип) /  (Снимка) (стр. 34) и лампичка за достъп (стр. 31) не светят.
- Лампичката CHG (зареждане) премигва по време на зареждане на батерията при следните условия:
  - Когато батерията не е поставена правилно.
  - Когато батерията е повредена.
  - Когато температурата на батерията е ниска.  
Извадете батерията от видеокамерата и я поставете на топло място.
  - Когато температурата на батерията е висока.  
Извадете батерията от видеокамерата и я поставете на хладно място.
- В настройката по подразбиране, захранването автоматично се изключва, ако оставите видеокамерата без да извършвате операция с нея за приблизително 5 минути; по този начин се пести захранването на батерията ([A. Shut Off]).

### Забележки за променливотоковия адаптер

- Включете променливотоковия адаптер в най-близкия контакт. Незабавно изключете адаптера, ако докато използвате видеокамерата се получи някаква повреда.
- Не използвайте променливотоковия адаптер на тясно място, като например между стена и мебел.
- Внимавайте да не дадете накъсо DC щекера на променливотоковия адаптер или терминала на батерията с метален предмет. Това може да предизвика повреда.

### Забележка за захранващия кабел

Захранващият кабел е проектиран за работа само с тази видеокамера и не бива да го използвате с други електрически уреди.

### Зареждане на батерията в чужбина

Можете да работите с вашата видеокамера във всяка страна или област, като използвате променливотоковия адаптер, който работи в обхват от AC 100 V до 240 V, 50/60 Hz.

- Не използвайте електронен преобразувател на напрежението.

## Стъпка 4: Поставяне на обектива

Това ръководство обяснява начина на закрепяне на обектива, като използвате приложения към NX-VG30H/VG30EH обектив E18-200 mm F3.5-6.3 OSS (обективът е поставен при покупката на видеокамерата).

Ако използвате друг обектив, вижте ръководството за употреба, приложено към този обектив.

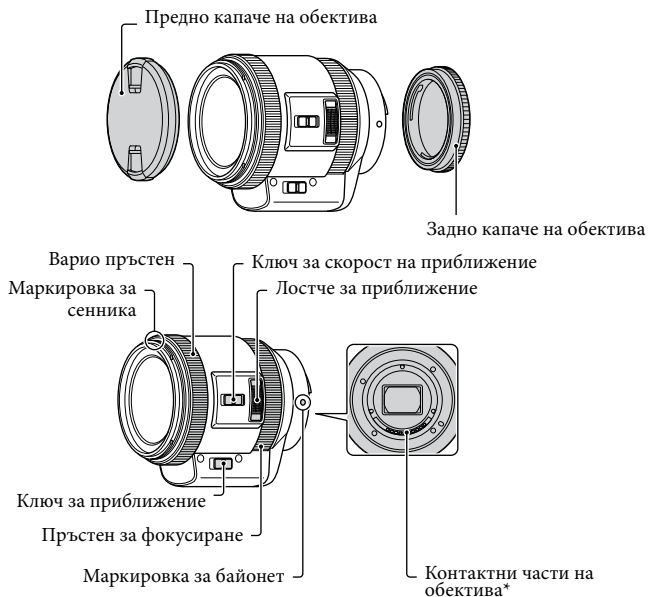

\* Не докосвайте и не замърсявайте контактните части на обектива.

- 1** Свалете капачето от тялото на видеокамерата и задното капаче от обектива.

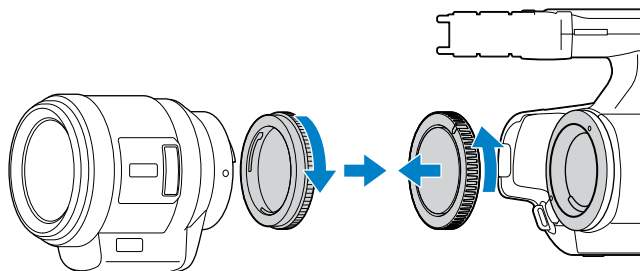

- 2** Поставете обектива, като изравните маркировките (бели) на обектива и тялото на видеокамерата. Притискайки леко обектива към тялото на видеокамерата, завъртете обектива по посока на часовниковата стрелка, докато щракне в заключено положение.

Уверете се, че поставяте обектива изправен.

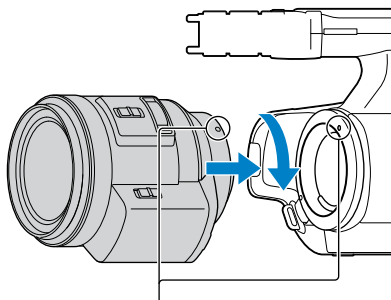

Маркировки за поставяне (бели)

#### **⚡** Забележки

- Когато закрепите обектив, не натискайте бутона за освобождаването му.
- Не прилагайте сила, когато поставяте обектива. Това можете да причини повреда или да доведе до счупване на гнездото за обектива.
- Възможно е да съществува леко движение на обектива, когато е в заключена позиция, в зависимост от обектива, който използвате. Това не е неизправност.
- Когато смените обектива, придържайте тялото на видеокамерата насочвайки предния му край надолу, и извършвайте подмяната на обектива бързо. Избягвайте прашни места, за да предотвратите попадането на прах и пясъчинки във вътрешността на устройството.

**1** Натиснете бутона за освобождаване на обектива докарай и завъртете обектива в посока обратна на часовниковата стрелка, докато спре.

- Когато сваляте обектива, придържайте тялото на видеокамерата и обектива.

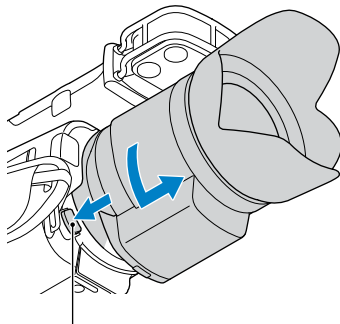

Бутон за освобождаване на обектива

**2** Поставете задното капаче на обектива и капачето на тялото на видеокамерата.

- Изравнете маркировките на капачето на тялото с маркировките за поставяне, и завъртете капачето по посока на часовниковата стрелка.
- Преди да прикрепите капачетата, почистете ги от прах.

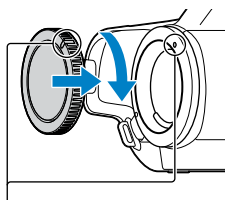

Изравнете маркировките

**⚡** Забележки

- Ако при смяната на обектива във вътрешността на видеокамерата попаднат прах или пясъчинки, и ако те достигнат до сензора за изображение (частта, която играе ролята на филм), в зависимост от условията на запис пращинките може да се появят върху изображението. Сензорът притежава противопрахово покритие, което предотвратява попадането на пращинки по него. Въпреки това, закрепяйте и сваляйте обектива бързо, далеч от прашни места.
- Не оставяйте тялото на видеокамерата без обектив или капаче за тялото.

Ако по повърхността на сензора за изображението попаднат песъчинки Изключете видеокамерата и свалете обектива. Почистете сензора и областта около него, като използвате продухваща четка (продава се отделно) и след това отново поставете обектива.

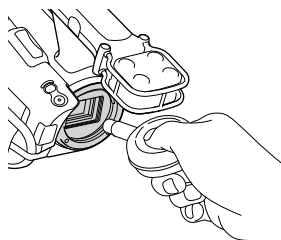

#### ⚡ Забележки

- Не използвайте спрей, защото във вътрешността на видеокамерата може да се разпръснат капчици.
- Когато почиствате сензора за изображението, не поставяйте връхчетата на четката в празнините зад мястото, където се монтира обективът, за да не го докоснете.
- Придържайте видеокамерата обърната надолу, за да предотвратите попадането на прах във вътрешността ѝ.
- Докато почиствате видеокамерата, пазете устройството от механични вибрации.
- Ако не успеете да почистите сензора за изображението, прилагайки гореописаната процедура, се консултирайте с вашия доставчик или упълномощен сервиз на Sony.

#### Адаптер за байонет

Когато използвате адаптер за байонет (продава се отделно), можете да прикрепите А-байонет обектив (продава се отделно) към вашата видеокамера. За подробности се обърнете към ръководството за употреба, приложено към адаптера за байонет.

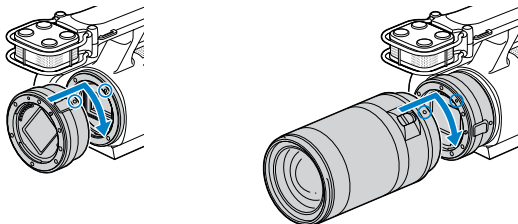

Възможните функции се различават в зависимост от вида на адаптера за байонет.

| Функции                                       | LA-EA1                            | LA-EA2  |
|---|-----------------------------------|---|
| Автофокус                                     | Наличен само за SAM/SSM обективи* | Наличен   |
| AF система                                    | Контрастен автофокус              | Фазово разпознаване на автофокуса   |
| Избор на AF/MF                                | Превключва се от обектива         | SAM/SSM обективи: Превключва се от обектива.<br>Други обективи: Превключва се от бутона FOCUS |
| Режим на автофокус (само при запис на снимки) | Single (Единичен)                 | Single (Единичен)/Continuous (Продължителен)  |

\* При LA-EA1 скоростта на автофокуса с прикрепен А-байонет обектив ще бъде по-малка в сравнение с Е-байонет обективи. (Когато прикрепите А-байонет обектив, скоростта на автофокуса ще бъде от около 2 до 7 секунди при положение, че снимате при условията, препоръчани от Sony. Скоростта може да се различава в зависимост от обекта, околната осветеност и др.)

#### ⚡ Забележки

- Възможно е да не можете да използвате адаптера с някои видове обективи. За информация относно съвместимостта на обективите проверете съответната интернет страница или се консултирайте с упълномощен сервиз на Sony.
- Възможно е звукът от движението на обектива и операциите на фотоапарата да се запишат, когато снимате видеоклип. Можете да избегнете това, като зададете нивото на запис на звука в минимално положение. Докоснете **MENU** (MENU) → [Camera/Mic] → [🔇 (🔇 Microphone)] → [Audio Rec Level].
- Фокусирането може да отнеме доста време или да е трудно в зависимост от обектива, който използвате за запис на обекта.

#### Поставяне на сенника

Изравнете червените маркировки и поставете сенника върху обектива. Завъртете сенника по посока на часовниковата стрелка, докато червената точка на сенника и тази на обектива се изравнят и се чуе щракване.

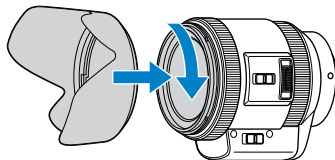

Когато желаете да съхраните сенника без да го използвате, го обърнете наобратно върху обектива.



## Стъпка 5: Включване на захранването и сверяване на датата и часа

- 1 Докато държите натиснат зеления бутон, задайте ключа POWER в положение ON.

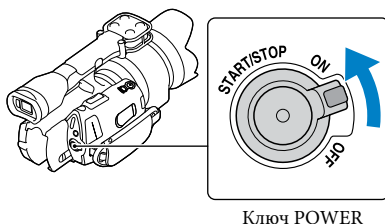

- 2 Изберете желания език, след това докоснете [Next]



- 3 Изберете желаната географска област с помощта на < > и след това докоснете [Next].

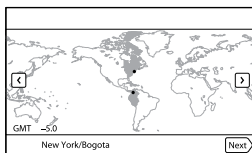

- За да зададете отново датата и часа, докоснете **MENU** (MENU) → [Setup] → [Clock Settings] → [Date & Time Setting] → [Date & Time]. Когато опцията не е изведена на екрана, докоснете **^** / **v**, докато тя се изведе.

---

## 4 Задайте [Daylight Savings] или [Summer Time], след това докоснете [Next].

- Ако зададете [Daylight Savings] или [Summer Time] в положение [On], часовникът преминава 1 час напред.

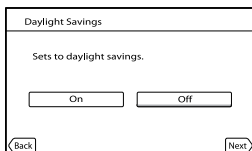

---

## 5 Изберете формат за датата, след това докоснете [Next].

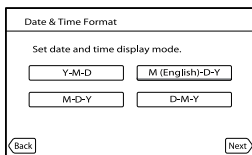

---

## 6 Изберете датата и часа, след това докоснете /, за да зададете стойността, после докоснете [Next] → \*.



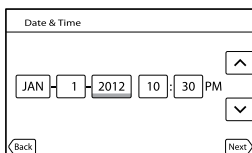



- \* Екранът за потвърждение се извежда само когато сверявате часовника за първи път.



Часовникът стартира.

---

### Забележки

- Датата и часът не се извеждат, докато записвате, но автоматично се записват на носителя и могат да бъдат изведени при възпроизвеждане. За да изведете датата и часа, докоснете  (MENU) → [Setup] →  ( Playback Settings) → [Data Code] → [Date/Time] → .
- Можете да изключите звуковия сигнал, като докоснете  (MENU) → [Setup] →  (General Settings) → [Beep] → [Off] → .
- Ако бутонът, който докоснете, не реагира правилно, калибрирайте сензорния панел.

За да изключите захранването

Плъзнете ключа POWER в положение OFF.

Лампичката  (Видеоклип) мига няколко секунди, след което видеокамерата се изключва.

### Промяна на настройката на езика

Можете да извеждате съобщенията на екрана на език по ваш избор.

Докоснете **MENU** (MENU) → [Setup] → [ (General Settings)] → [Language Setting]  
→ желан език → **OK** → **X** → **X**.

## Стъпка 6: Извършване на настройки преди записа

### LCD панел

Отворете LCD панела на 90 градуса спрямо видеокамерата (①) и след това регулирайте ъгъла (②).

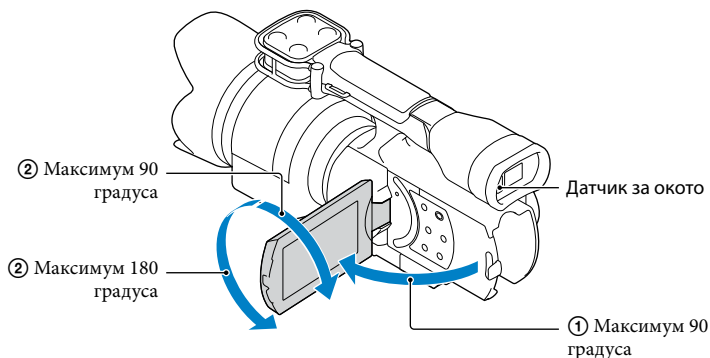

### Съвети

- Изображенията се извеждат във визъора или LCD екрана.
- Когато окото ви се приближи към визъора и LCD екранът е затворен, изображението се извежда във визъора. Можете така да настроите видеокамерата, че дисплеят на екрана автоматично да се извежда във визъора, когато приближите окото си, дори ако LCD екранът е отворен.
- Можете да регулирате осветеността на LCD екрана чрез [LCD Brightness].

### Промяна на дисплея на LCD екрана

Натиснете DISPLAY, за да преминавате през режимите на екранен дисплей в следния ред:

Запис: Подобен дисплей → опростен дисплей → минимален дисплей

Възпроизвеждане: Подобен дисплей → минимален дисплей

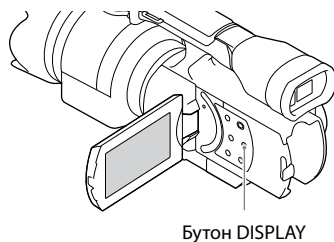

### СЪВЕТИ

- В настройката по подразбиране дисплеят на екрана преминава в опростен дисплей след около 4 секунди ([Display Setting]). Дисплеят извежда подробна информация, когато докоснете екрана без значение къде с изключение на бутоните на LCD екрана, за да можете да използвате опциите.

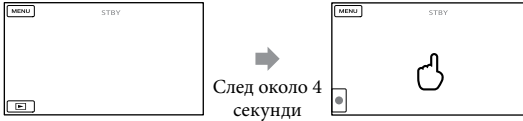

Когато използвате визьор, дисплеят се затъмнява след известно време.

## Визьор

Когато записвате и наблюдавате изображението през визьора, дръжте окото си близо до визьора, докато LCD екранът е затворен. Ако индикациите на визьора са размазани, регулирайте лостчето за настройка на визьора, което се намира от долната му страна. Ако [VF/Panel] е в положение [Auto], когато окото се приближи към визьора, датчикът го засича и извежда изображението във визьора, дори LCD екранът да е отворен. Ако датчикът за окото не го засича, картината се извежда на LCD екрана.

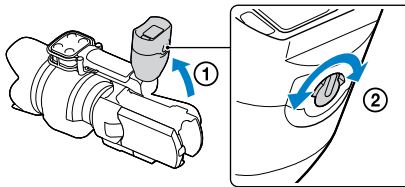

Ако изображението във визъора не е ясно

Ако при условия с много ярка светлина не виждате ясно картината във визъора, използвайте приложения голям окуляр. За да прикрепите големия окуляр, го наместете леко и го изравнете с другия окуляр на визъора. Можете да прикрепите големия окуляр като го наместите в посока ляво или дясно.

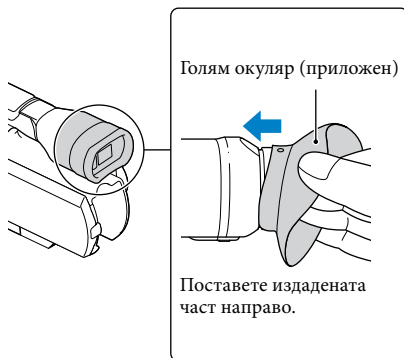

**⚡ Забележки**

- Не сваляйте стандартния окуляр.

## Стъпка 7: Поставяне на карта-памет

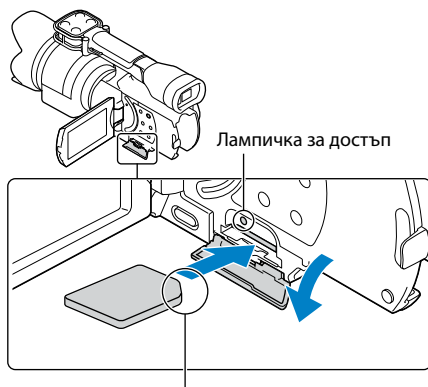

Обърнете внимание на посоката на подрязания ъгъл

**1** Отворете капачето и поставете картата-памет с подрязания ъгъл в указаната посока, както е показано на илюстрацията, докато щракне.

Когато поставяте нова карта-памет, се извежда екранът [Preparing image database file. Please wait.] (Подготвя се файл с база данни. Моля, изчакайте.). Изчакайте, докато екранът изчезне.

**2** Затворете капачето.

### ⚡ Забележки

- Ако се извежда съобщение [Failed to create a new Image Database File. It may be possible that there is not enough free space.] (Не е създаден нов файл с база данни. Възможно е свободното място да не е достатъчно.), форматирайте картата-памет.
- Поставяте картата в правилната посока. Ако поставите картата-памет наобратно и насила в отделението, е възможно картата, отделението или данните да се повредят.
- Не отваряйте капачето по време на запис.
- Когато поставяте или извеждате картата-памет, внимавайте картата-памет да не изскочи и да падне.

За да извадите картата-памет

Отворете капачето и натиснете веднъж картата-памет.

## Видове карти-памет, които можете да използвате с вашата видеокамера

|  | Скорост на SD картата | Капацитет (гарантирани операции) | Описва се в това ръководство като |
|--|-----------------------|----------------------------------|-----------------------------------|
| “Memory Stick PRO Duo” носител (Mark2) | —                     | 32 GB                            | “Memory Stick PRO Duo” носител    |
| “Memory Stick PRO-HG Duo” носител      |                       |                                  |                                   |
| “Memory Stick XC-HG Duo” носител       |                       |                                  |                                   |
| SD карта-памет                         | Клас 4 или по-бърза   | 64 GB                            | SD карта                          |
| SDHC карта-памет                       |                       |                                  |                                   |
| SDXC карта-памет                       |                       |                                  |                                   |

- Операциите не са гарантирани за всички карти-памет.
- Можете да използвате само “Memory Stick PRO Duo” носители, които са с размер наполовина на стандартен “Memory Stick” носител, или SD карти-памет със стандартен размер.
- Не залепвайте етикети или подобни върху носителите или адаптера за картите-памет. Това може да причини неизправност.

### Забележки

- Не можете да използвате MultiMediaCard заедно с тази видеокамера.
- Видеоклиповете, записани на “MemoryStick XC-HG Duo” и SDXC карти-памет, не могат да бъдат прехвърлени или възпроизведени на компютър или други AV устройства, които не са съвместими с файловата система exFAT\*, като свържете видеокамерата и устройствата чрез USB кабел. Уверете се, че устройството е съвместимо със системата exFAT преди да го свържете към фотоапарата. Ако свържете към вашия фотоапарат устройство, което не е съвместимо с exFAT системата, и ако се изведе екран, потвърждаващ форматирането, не форматирайте картата, защото това ще изтрие всички данни на носителя
- \* exFAT е система за подредба на файлове, която се използва в “MemoryStick XC-HG Duo” и SDXC картите-памет.



# Запис

В настройката по подразбиране, видеоклиповете се записват с качество с висока разделителна способност (HD).

- 1 Затегнете ремъка на ръкохватката.

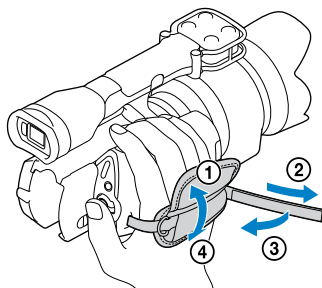

- 2 За да свалите капачето на обектива, натиснете бутоните от двете страни на капачето.

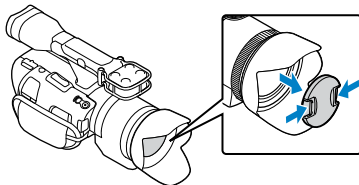

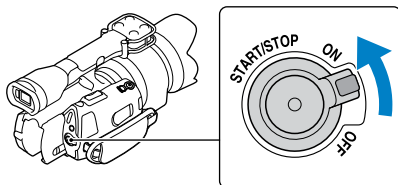

- 3 Плъзнете ключа POWER в положение ON, като едновременно с това натискате зеления бутон.

Вашата видеокамера се включва.



## Запис на видеоклипове

 (Видеоклип): Когато записвате видеоклипове

 (Снимка): Когато записвате снимки

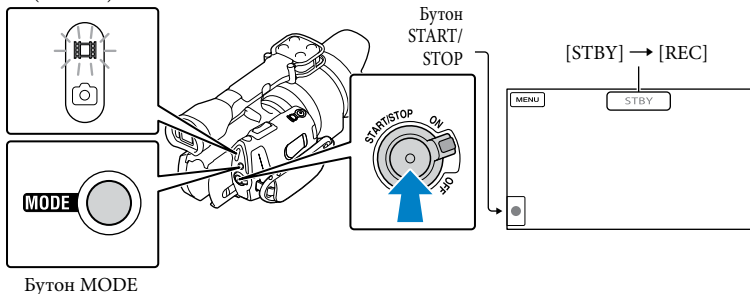

**1** Натиснете MODE, за да включите лампичката  (Видеоклип).

**2** Натиснете START/STOP, за да започнете записа.

Лампичката за запис свети по време на запис (стр. 77).

За да спрете записа, отново натиснете START/STOP.

### Забележки

- Максималното непрекъснато време за запис на видеоклипове е около 13 часа.
- Когато файлът с видеоклипа надвиши 2 GB, автоматично се създава следващ видео файл.
- След като изключите видеокамерата, повторното стартиране на записа ще отнеме няколко секунди. Докато това се случва, не можете да работите с видеокамерата.
- Следните състояния ще бъдат налице, ако данните все още се записват на носителя на запис, дори след приключване на записа. През това време не излагайте видеокамерата на вибрации или удари, както и не вадете батерията или променливотоковия адаптер, ако:
  - Лампичката за достъп (стр. 31) свети или мига.
  - Иконата за носителя в горния десен ъгъл на LCD екрана мига.
- По време на запис придържайте обектива с лявата си ръка (ако не използвате статив). Уверете се, че пръстите ви не докосват микрофона.

### Съвети

- Вижте стр. 66 относно времената за запис на видеоклиповете.
- Функциите IRIS, скорост на затвора, увеличаване и експонация се регулират автоматично, когато натиснете PROGRAM AE.
-  SteadyShot е зададен в положение [Standard] в настройката по подразбиране. Обърнете внимание, че функцията Стабилизация няма да се включи, ако поставеният обектив не притежава такава функция.

- Можете да записвате снимки от видеоклипове (NEX-VG30/VG30H).
- Можете да проверите времената за запис, приблизителна оставащ капацитет и др., като докоснете **MENU** (MENU) → [Setup] → [Media Settings] → [Media Info].
- LCD екранът на вашата видеокамера може да изведе записани изображения на целия екран (извеждане на всички пиксели). Въпреки това тази функция може да отреже горния, долния, десния и левия краища на изображението, когато го възпроизвеждате на телевизор, който не е съвместим с функцията за извеждане на всички пиксели. В този случай задайте [Guide Frame] в положение [On] и запишете изображенията като за насоки използвате външните рамки, изведени на екрана.

### Код с данни по време на запис

Датата на запис, часът и условията се записват автоматично на носителя на запис. Те не се извеждат при записа. Въпреки това вие можете да ги проверите чрез [Data Code] при възпроизвеждане. За да ги изведете, докоснете **MENU** (MENU) → [Setup] → [Playback Settings] → [Data Code] → a desired setting → **OK**.

### Запис на снимки

 (Видеоклип): Когато записвате видеоклип

 (Снимка): Когато записвате снимка

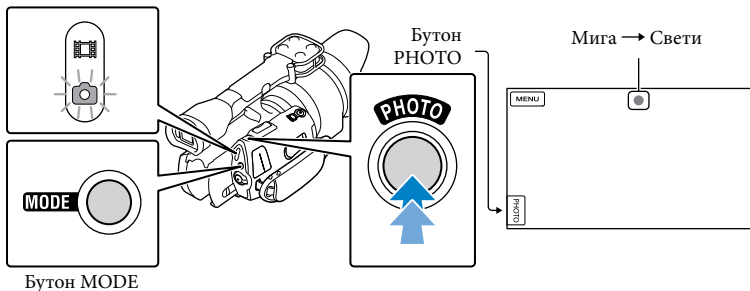

Когато индикацията  изчезне, изображението е записано.

- 1 Натиснете **MODE**, за да включите лампичката  (Снимка).

Дисплеят на LCD екрана преминава в режим на запис на снимки.



- 2 Леко натиснете **PHOTO**, за да фокусирате, след това натиснете докрай.

## Индикатор за фокуса

Фокусният индикатор свети/мига и по този начин показва състоянието на фокуса.

- свети : Фокусът е заключен.
- мига : Видеокамерата не може да фокусира автоматично върху обекта. Композирайте снимката отново или променете настройката на фокуса.

### Съвети

- Вижте стр. 66 относно броя на снимките, които можете да запишете.
- Функциите IRIS, скорост на затвора, ISO и експонация се регулират автоматично, когато натиснете PROGRAM AE.
- За да промените размера на изображението, докоснете **MENU** (MENU) → [Image Quality/Size] → [  Image Size] → желана настройка → **OK**.
- Не можете да записвате снимки, докато е изведена индикацията .

## Избор на режим на запис

Можете да промените качеството на изображението, което ще записвате, като докоснете **MENU** (MENU) → [Image Quality/Size] → [  REC Mode].

Видовете носители, на които можете да записвате изображения, зависят от избрания режим на запис.

За подробности относно операциите по запазване посредством използването на външни устройства вижте стр. 53.

| Видове носители                               | Режим на запис |    |          |
|---|----------------|----|----------|
|   | PS*            | FX | FH/HQ/LP |
| За тази видеокамера                           |                |    |          |
| Карта-памет                                   | ✓              | ✓  | ✓        |
| За външни устройства                          |                |    |          |
| Външен носител (USB устройства за съхранение) | ✓              | ✓  | ✓        |
| Blu-ray дискове                               | ✓              | ✓  | ✓        |
| AVCHD дискове за запис                        | —              | —  | ✓        |

\* Опцията [PS] може да бъде задавана само когато зададете [  Frame Rate] в положение [60p] (NEX-VG30/VG30H), [50p] (NEX-VG30E/VG30EH).

# Настройка на условията за запис

## Ръчно регулиране на експонацията и др. (диск MANUAL)

Когато програмирате опция в менюто ([Exposure]) в настройка по подразбиране) към бутона MANUAL, можете лесно да извършвате ръчните настройки чрез диска MANUAL.

Бутон MANUAL

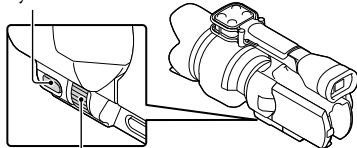

Диск MANUAL

### Как да използвате диска MANUAL

Регулирайте с помощта на диска MANUAL, за да извършите настройките, когато натиснете IRIS или SHUTTER SPEED.

### За да зададете опция от менюто

Натиснете и задръжте MANUAL за няколко секунди, за да изведете екрана [MANUAL Button]. Завъртете диска MANUAL, за да зададете опция. Можете да зададете [Exposure], [Gain (ISO)], [IRIS], [Shutter Speed], [AE Shift], [WB Color Temp.], [WB B-A] или [WB G-M].

## Използване на статив

Прикрепете статив (продава се отделно) към гнездото за статива, като използвате винт (продава се отделно, дължината на винта трябва да е по-малка от 5.5 mm).

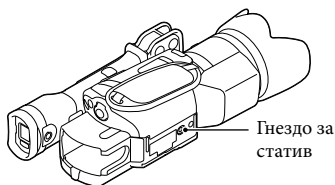

# Възпроизвеждане на видеокамерата

## Съвети

- Видеокамерата автоматично извежда записаните изображения като го подрежда по дата и час.



1 Плъзнете ключа POWER в положение ON, като едновременно с това натискате зеления бутон.

Вашата видеокамера се включва.

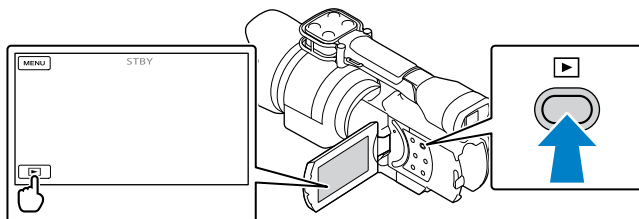

2 Натиснете  (Преглед на изображения).

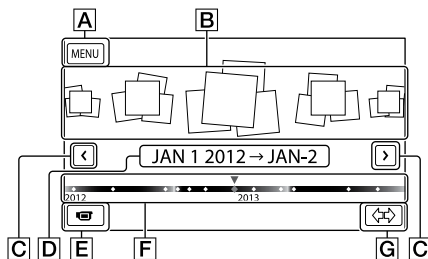

След няколко секунди се извежда екранът Event View (Преглед на събития).

3 Докоснете  , за да изберете желаното събитие (B).







- A** Към екрана MENU
- B** Събития
- C**   : Към предходно/следващо събитие
- D** Име на събитието
- E** Променя в режим на запис на видеоклип/снимка
- F** Индикаторна лента за време
- G** Бутон за промяна на скалата със събития

Индекс екранът със събития се извежда, когато докоснете събитието в центъра.

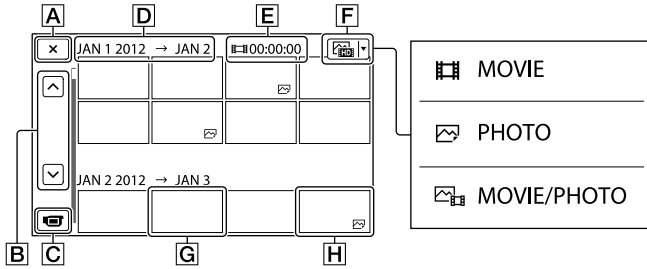

- Докоснете  (**G** Промяна на скалата със събития) в долната дясна част на екрана, така че да промените времето в индикаторната лента от 1 година и половина на три месеца, което ще промени количеството събития, които могат да се изведат в индикаторната лента за време.

## 4 Докоснете изображението, което желаете да прегледате.



Докоснете **F**, за да изберете вида на изображението, което желаете да изведете в индекс екрана от [  MOVIE] (само за видеоклипове), [  PHOTO] (само за снимки) или [  MOVIE/PHOTO] (комбинирано видеоклипове и снимки)

**A** За да се върнете към екрана Event View (Преглед на събития)

**B**  /  : Извежда предходна/следваща страница (Когато докоснете и задържите бутона, можете да прегледате индекс екрана.)

**C** Променя в режим на запис на видеоклип/снимка



**D** Заглавие на събитието

**E** Общо време за възпроизвеждане на видеоклиповете от събитието (общ брой снимки, ако има записани само снимки)



**F** Бутон за смяна на вида на изображението

**G** Видеоклип

**H** Снимка

- Индикацията  се извежда на видеоклипа или снимката, която е последно възпроизведена или записана. Ако докоснете видеоклипа или снимката с , можете да продължите възпроизвеждането от сцената, в която сте го спрели.

## Работа с видеокамерата, докато възпроизвеждате видеоклипове

Можете да използвате функциите, показани на фигурата по-долу, докато видеокамерата възпроизвежда видеоклип. Фигурата по-долу ще се изведе, когато изберете [  MOVIE/PHOTO ] (настройка по подразбиране) или [  MOVIE ], като докоснете бутона за смяна на вида на изображението в индекс екрана със събития.

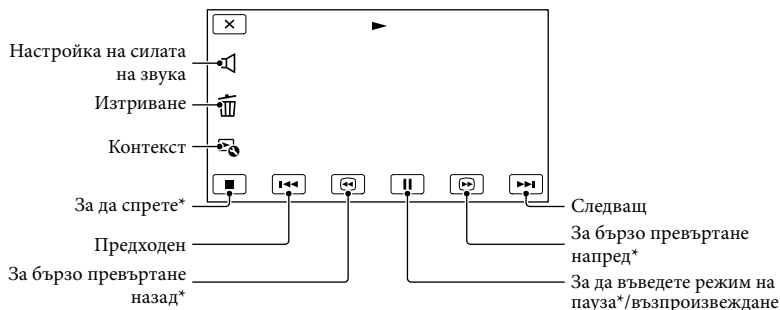







\* Можете да използвате тези бутони, само когато видеокамерата възпроизвежда видеоклип.



### Забележки

- Възможно е да не успеете да възпроизведете изображения, записани с други уреди.

### Съвети

- Когато докоснете бутона  на екрана за възпроизвеждане, ще се изведат функциите, които са достъпни към момента, което ще позволи по-лесното им използване.
- Когато възпроизвеждането достигне до последното изображение, екранът ще се върне в режим INDEX.
- Докоснете  /  , докато устройството е в режим на пауза, за да възпроизведате бавно видеоклипове.
- Когато неколкратно докоснете  /  при възпроизвеждане, видеоклиповете се възпроизвеждат около 5 пъти по-бързо → около 10 пъти по-бързо → около 30 пъти по-бързо → около 60 пъти по-бързо.
- Датата, часът и условията на записа се запазват автоматично при записа. Тази информация не се извежда, докато записвате, но можете да я изведете при възпроизвеждане, докосвайки **MENU** (MENU) → [Setup] →  ( [Play] Playback Settings ) → [Data Code] → желана настройка → **ОК** → **X**.

## За да регулирате нивото на силата на звука за видеоклипове

Докато възпроизвеждате видеоклипове, докоснете  → регулирайте с помощта на  /  → **ОК**.



## Преглед на снимки

Можете да използвате функциите, показани на фигурата по-долу, докато прегледате снимки. Фигурата по-долу ще се изведе, когато изберете [PHOTO], като докоснете бутона за смяна на вида на изображението в индекс екрана със събития.

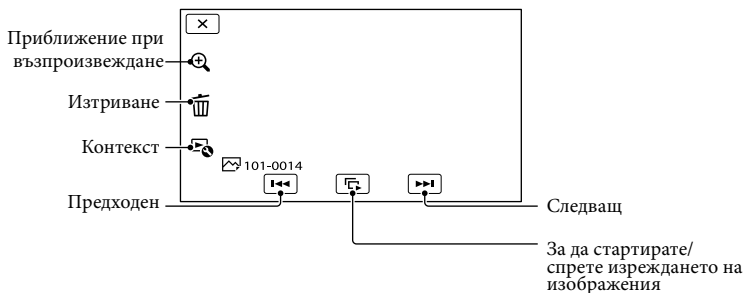

### Съвети

- За да повторите изреждането на изображения, докоснете [Slideshow Set].

### За да прегледате увеличени изображения

Докоснете [Magnifying Glass] (Приближение при възпроизвеждане), докато възпроизвеждате снимки. Не можете да регулирате приближението чрез [Magnifying Glass]. Можете да работите също с лостчето за приближение.

### Съвети

- Не можете да използвате приближение при възпроизвеждане, ако не сте избрали [PHOTO] в индекс екрана.

# Възпроизвеждане на изображения на телевизор

Начините на връзка и качеството на изображенията (висока разделителна способност (HD) или стандартна разделителна способност (STD)), които се възпроизвеждат на телевизионния екран, се различават в зависимост от телевизора, който сте свързали, и конекторите, които използвате. Можете да гледате изображения на вашия телевизор, докато ги записвате.

## Исходни конектори на видеокамерата

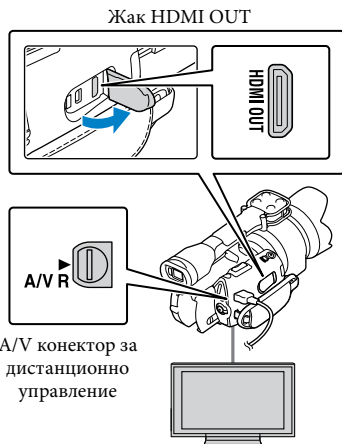

### 1 Превключете селектора за вход на телевизора към свързващия жак.

- За подробности се обърнете към ръководството за употреба, приложено към телевизора.

### 2 Свържете видеокамерата към телевизора.

- Използвайте приложения променливотоков адаптер като източник на захранване (стр. 19).

### 3 Възпроизведете видеоклип или снимка на видеокамерата (стр. 38).

## Списък с връзки

### Свързване към телевизор с висока разделителна способност

Когато качеството на записа е с висока резолюция (HD), видеоклиповете се възпроизвеждат с качество с висока резолюция (HD). Когато качеството на записа е със стандартна резолюция (STD), видеоклиповете се възпроизвеждат с качество със стандартна резолюция (STD).

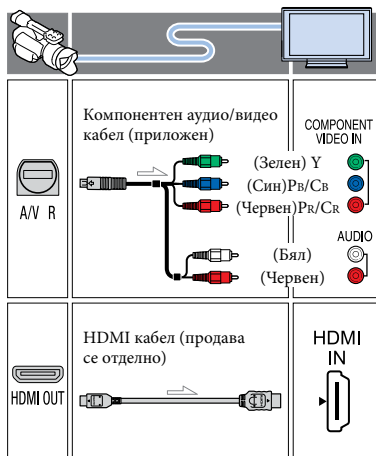

### Свързване към телевизор със стандартна 16:9 (широк екран) или 4:3 разделителна способност

Ако видеоклиповете са записани с качество с висока разделителна способност (HD), те ще се възпроизвеждат в стандартна разделителна способност (STD). Когато видеоклиповете са

записани с качество със стандартна разделителна способност (STD), те ще се възпроизведат със същото качество.

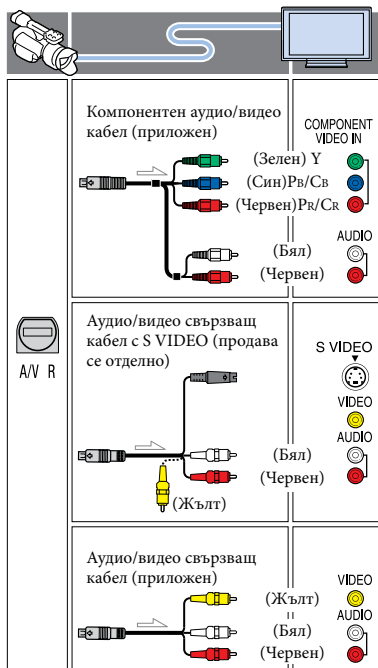

### Когато свързвате посредством компонентен аудио/видео кабел

- Ако свържете само компонентни видео щекери, не се извеждат аудио сигнали. Свържете белите и червени щекери, за да изведете аудио сигнали.
- Изберете настройката [Component] за компонентния входен жак, който използвате. Докоснете **MENU** (MENU) → [Setup] → [↔] (↔ Connection) → [Component] → желана настройка → **OK** за да извършите настройката.

### Когато свързвате посредством HDMI кабел

- Използвайте HDMI кабел с HDMI лого.
- Използвайте HDMI мини конектор в единия край (за видеокамерата) и щекер, подходящ за свързване с вашия телевизор, в другия край.
- Изображения със защита на авторските права не се извеждат от жака HDMI OUT на вашата видеокамера.
- Някои телевизори може да не функционират правилно (например да липсват звук или картина) с тази връзка.
- Не свързвайте жака HDMI OUT на видеокамерата към жака HDMI OUT на външното устройство, тъй като може да се получи неизправност.
- Когато свързаното устройство е съвместимо с 5.1-канален съраунд звук, видеоклиповете с качество с висока разделителна способност (HD) се извеждат автоматично с 5.1-канален съраунд звук. Звукът на видеоклиповете с качество със стандартна разделителна способност (STD) се преобразува в двуканален звук.

### Настройка на съотношението според свързания телевизор (16:9/4:3)

- Задайте [TV Type] в положение [16:9] или [4:3] според вашия телевизор.

### Когато свържете аудио/видео свързващ кабел с S VIDEO

- Когато S VIDEO щекерът (S VIDEO канал) е свързан, не се извеждат аудио сигнали. За да изведете аудио сигнали, свържете белите и червени щекери на входния аудио жак на вашия телевизор.
- Тази връзка произвежда изображения с по-висока резолюция в сравнение с аудио/видео свързващия кабел.

### Когато телевизорът ви е моно (Когато телевизорът ви има само един аудио входен жак)

- Свържете жълтия щекер на аудио/видео

свързващия кабел към видео входния жак, и свържете белия (ляв канал) или червения (десен канал) шекер на аудио входния жак на вашия телевизор или видеорекордер.

## Когато свързвате към телевизора посредством видеорекордер

- Свържете видеокамерата към входа LINE IN на видеорекордера, като използвате аудио/ видео свързващия кабел. Задайте входния селектор на видеорекордера в позиция LINE (VIDEO 1, VIDEO 2 и т.н.).

## Относно "PhotoTV HD"

Тази видеокамера е съвместима с "PhotoTV HD" стандарта. "PhotoTV HD" ви позволява да възпроизвеждате детайлни изображения с наситени цветове и сложни текстури. Когато свържете Sony PhotoTV HD-съвместимо устройство посредством HDMI кабел\* или компонентен AV кабел\*\*, можете да се наслаждавате на цял нов свят от снимки със спиращо дъха качество.

\*Телевизорът автоматично превключва на подходящия режим, когато възпроизвеждате снимки.

\*\* Нужна е настройка на телевизора. За подробности, моля, обърнете се към ръководството за употреба, приложено към вашия PhotoTV HD-съвместим телевизор.

## ⚡ Забележки

- Когато възпроизвеждате видеоклипове с качество със стандартна резолюция (STD) на телевизор със съотношение 4:3, който не е съвместим с 16:9 сигнал, записвайте видеоклиповете в съотношение 4:3. Докоснете **MENU** (MENU) → [Image Quality/ Size] → [ Wide Mode] → [4:3] → **OK**.
- Когато използвате аудио/видео кабел, за да извеждате видеоклипове, видеоклиповете ще се възпроизвеждат с качество със стандартна разделителна способност (STD).

## 👉 Съвети

- Ако свържете вашата видеокамера към

телевизора чрез повече от един вид кабел за извеждане на изображения, приоритетът на жакове за извеждане на сигнала е както следва:

HDMI → компонентен → S VIDEO → видео

- HDMI (High Definition Multimedia Interface) е интерфейс, който изпраща и видео, и аудио сигнали. Жакът HDMI OUT извежда висококачествени изображения и цифров звук.

## Изтриване на видеоклипове и снимки

Можете да освободите място на носителя, като изтриете видеоклипове и снимки от носителя на запис.

### ⚡ Забележки



- Не можете да възстановите изображение след като сте го изтрили. Предварително запазете важните видеоклипове и снимки.
- Докато изтривате изображения, не вадете батерията и не изключвайте променливотоковия адаптер от видеокамерата. Това може да повреди носителя на запис.
- Докато изтривате изображения от картата-памет, не вадете носителя.
- Не можете да изтривате защитени видеоклипове и снимки. Отменете защитата на видеоклипа или снимката преди да се опитате да ги изтриете.

### 💡 Съвети

- Можете да изтриете изображенията, като използвате  на екрана за възпроизвеждане.
- Форматирайте носителя на запис, за да изтриете всички изображения, записани на него, а също и за да възстановите целия му капацитет за запис.
- Изображенията с намален размер, които ви позволяват едновременно да прегледате много изображения в индекс екран, се наричат "миниатюрни изображения".

1 Натиснете  (Преглед на изображения) (стр. 38).

2 Докоснете  (MENU) → [Edit/Copy] → [Delete].

3 За да изберете и изтриете видеоклипове, докоснете [Multiple Images] → [ MOVIE]/[ PHOTO]/[ MOVIE/PHOTO].

- Когато зададете [ H.D.]/[ STD.] Setting] в

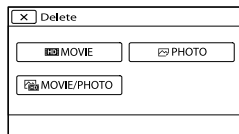

положение [ H.D. STD Quality], вместо  H.D.] се извежда индикацията  STD.]

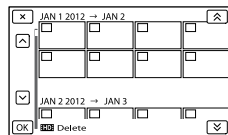

4 Докоснете и изведете знака ✓ на видеоклиповете или снимките, които ще изтривате.



- Докоснете и задръжте желаното миниатюрно изображение, за да потвърдите изтриването на снимката. Докоснете  X, за да се върнете към предходния екран.

5 Докоснете  OK →  OK →  OK.

За да изтриете едновременно всички видеоклипове/снимки от едно събитие

① На стъпка 3 докоснете [All In Event].

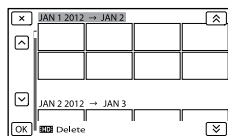

② Докоснете  ↑ /  ↓, за да изберете желаното събитие, след това докоснете  OK.

- Докоснете и задръжте желаното миниатюрно изображение, за да потвърдите изтриването на снимката. Докоснете  X, за да се върнете към предходния екран.

③ Докоснете  OK →  OK.

Запазване на видеоклипове и снимки с помощта на компютър

## Полезни функции, когато свържете видеоканерата към компютър

### За потребители на Windows

Софтуерът "PlayMemories Home" на приложения CD-ROM дава възможност да извършвате повече функции с изображенията, записани на видеоканерата.



### За потребители на Mac

Софтуерът "PlayMemories Home" не е съвместим с Mac OS. Ако възпроизвеждате изображения на Mac, използвайте приложенията, които са инсталирани на вашия Mac. За подробности посетете следния Интернет адрес.

<http://www.sony.co.jp/imsoft/Mac/>

# Подготовка на компютъра

## Стъпка 1 Проверка на системата на компютъра

### Windows

|  |
|--|
| <b>OS (операционна система)*<sup>1</sup></b>   |
| Microsoft Windows XP SP3 <sup>2</sup> /Windows Vista SP2 <sup>3</sup> /Windows 7 SP1SP1  |
| <b>CPU (процесор)</b>  |
| PlayMemories Home: Intel Core Duo 1.66 GHz или по-бърз, или Intel Core 2 Duo 1.66 GHz или по-бърз (Intel Core 2 Duo 2.26 GHz или по-бърз се изисква, когато обработвате FX или FH видеоклипове, а Intel Core 2 Duo 2.40 GHz или по-бърз се изисква, когато обработвате PS видеоклипове.)<br>Въпреки това, следните операции са възможни с Intel Pentium III 1 GHz или по-бърз:<br>– Прехвърляне на видеоклипове и снимки на компютър<br>– Създаване на дискове в Blu-ray формат/AVCHD формат/DVD видео (Когато създавате DVD видео чрез преобразуване на изображения с висока разделителна способност (HD) в изображения със стандартно качество (SD), е необходим процесор от вида Intel Core Duo 1.66 GHz или по-бърз.)<br>– Обработка само на видеоклип със стандартна разделителна способност на изображението (STD) |
| Image Data Converter: Pentium 4 или по-бърз  |
| <b>Памет</b>   |
| PlayMemories Home<br>За Windows XP: 512 MB или повече (Препоръчително 1 GB или повече.)<br>Въпреки това, за обработка само на STD (стандартно качество) изображения ще ви бъде нужна 256 MB памет или повече.<br>За Windows Vista/Windows 7: 1 GB или повече   |
| Image Data Converter:<br>1GB или повече  |
| <b>Твърд диск</b>  |
| Необходима памет за инсталация:<br>Приблизително 500 MB (10 GB или повече, когато създавате AVCHD дискове. Когато създавате Blu-ray дискове, са необходими максимум 50 GB.)  |

|   |
|---|
| <b>Дисплей</b>  |
| Минимум резолюция 1,024 x 768 пиксела   |
| <b>Други</b>  |
| USB порт (трябва да има по стандарт, препоръчителен е високоскоростен USB (USB 2.0-съвместим)); дисково устройство, което може да записва Blu-ray/DVD дискове (за инсталация на софтуера е нужно CD-ROM устройство). Препоръчителна е или NTFS, или exFAT файлова система за система на твърдия диск. |

### Mac

|   |
|---|
| <b>Операционна система*<sup>1</sup></b>   |
| USB връзка: Mac OS X (v10.3, v10.4, v10.5, v10.6, v10.7, v10.8) "Image Data Converter Ver.4.2": Mac OS X (v 10.5, 10.6 (Snow Leopard), v10.7 (Lion), v10.8 (Mountain Lion)) |
| <b>Image Data Converter Ver.4</b>   |
| CPU (процесор): Intel Core Solo/Core Duo/Core 2 Duo или по-бърз<br>Памет: Препоръчваме 1GB или повече.<br>Дисплей: 1,024 x 768 пиксела или повече                           |

\*<sup>1</sup> Необходима е стандартна инсталация.

Операциите не са гарантирани, ако операционната система е обновена до нова среда.

\*<sup>2</sup> Не се поддържа 64-битови операционни системи и Starter (Edition). За да използвате функцията за създаване на дискове и др. е необходим Windows Image Mastering API (IMAPI) Ver. 2.0.

\*<sup>3</sup> Не се поддържа Starter (Edition).

### ⚠ Забележки

- Операциите не са гарантирани за всички компютърни среди.

## Стъпка 2 Инсталиране на приложения софтуер "PlayMemories Home"

Инсталирайте "PlayMemories Home" преди да свържете вашата видеокамера към компютър.

Когато купите тази видеокамера, инсталирайте най-новата версия на приложения PlayMemories Home.

## ⚡ Забележки

- Инсталирайте приложния софтуер “PlayMemories Home” дори ако на компютъра ви има вече инсталиран “PlayMemories Home”.
- Ако софтуерът “PlayMemories Home” вече е инсталиран на вашия компютър, новата версия ще се запише върху старата. Възможно е някои от функциите на “PlayMemories Home” да не работят.

**1** Уверете се, че вашата видеокамера не е свързана към компютъра.

**2** Включете компютъра.

- Влезте в системата като Administrator (администратор), за да извършите тази инсталация.
- Затворете всички работещи приложения на компютъра преди да инсталирате софтуера.

**3** Поставете приложения CD-ROM в дисковото устройство на вашия компютър.

Извежда се инсталационният екран.

- Ако екранът не се изведе, щракнете върху [Start] → [Computer] (в Windows XP, [My Computer]) →  (PMHOME) → [Install.exe].

**4** Щракнете върху [Install].

**5** Уверете се, че са избрани “PlayMemories Home” и “Image Data Converter” след това следвайте инструкциите на екрана на компютъра, за да продължите инсталацията.

**6** Изберете държавата или региона.

**7** Изберете езика за приложението, което ще инсталирате, след това преминете към следващия екран.

**8** Прочетете внимателно условията за инсталация. Ако сте съгласни с условията, променете  в положение , и след това щракнете върху [Next] → [Install].

**9** Следвайте инструкциите на екрана на компютъра, за да продължите инсталацията.

- Възможно е заедно със софтуера да ви се наложи да инсталирате други приложения, които са включени на диска. Ако инсталационният дисплей се изведе, следвайте инструкциите на екрана.
- Когато на дисплея се изведе съобщение за рестартиране на компютъра, следвайте инструкциите на екрана и рестартирайте.
- Свържете видеокамерата към компютъра, следвайки инструкциите.

**10** Свържете видеокамерата към компютъра, като използвате вградения USB кабел, след това докоснете [USB Connect] на LCD екрана на видеокамерата.

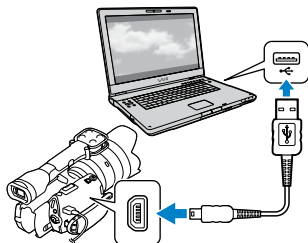



## 11 Когато инсталацията приключи, отстранете CD-ROM диска от вашия компютър.

- Щракнете върху  (иконка PlayMemories Home), която се появява на десктопа на компютъра, за да стартирате софтуера.

### ⚙ Забележки

- За да създавате дискове или за да използвате други функции на Windows XP, трябва да инсталирате Image Mastering API v2.0 за Windows XP. Ако все още не сте инсталирали Image Mastering API v2.0 за Windows XP, изберете програмата от програмите в инсталационния прозорец и я инсталирайте, като използвате изведената процедура. (Компютърът трябва да бъде свързан към Интернет, за да се извърши инсталирането.) Можете да инсталирате Image Mastering API v2.0 за Windows XP като отговор на съобщението, което се извежда, когато се опитате да стартирате тези функции.
- Операциите не са гарантирани, ако четете или записвате видео данни от видеокамерата, като използвате софтуер, различен от приложения "PlayMemories Home". За информация относно съвместимостта на софтуера, който използвате, се консултирайте с производителя му.

## За да изключите вашата видеокамера от компютъра

- 1 Щракнете върху иконата  в долния десен ъгъл на десктопа на компютъра → [Safely remove USB Mass Storage Device].



- 2 Докоснете [Cancel] → [Yes] на екрана на видеокамерата.
- 3 Изключете USB кабела.
  - Ако използвате Windows 7, иконата

 може да не се изведе на десктопа на компютъра. В този случай можете да изключите видеокамерата от вашия компютър без да следвате процедурата, описана по-горе.

### ⚙ Забележки

- Не форматирайте картата-памет, като използвате компютър. Ако го направите, видеокамерата няма да работи правилно.
- Не поставяйте AVCHD дискове, които са създадени с помощта на софтуера "PlayMemories Home", в DVD плейъри или рекордери, тъй като тези устройства не поддържат AVCHD стандарта. Ако го направите, възможно е да не успеете са извадите диска от устройството.
- Тази видеокамера записва материал с висока разделителна способност в AVCHD формат. Използвайки приложения компютърен софтуер, вие можете да копирате този материал на DVD носител. Въпреки това, DVD носителите, които съдържат AVCHD материал, не бива да се използват с DVD плейъри или рекордери, защото е възможно дискът да не се извади или да бъде изтрят без предупреждение от устройството.
- Когато се опитвате да работите с видеокамерата чрез компютър, използвайте приложения софтуер "PlayMemories Home". Не модифицирайте файловете и папките от видеокамерата с вашия компютър. Файловете с изображения може да се повредят или да не могат да се възпроизведат.
- Операциите не са гарантирани, ако работите с данните от видеокамерата чрез компютъра.
- Видеокамерата автоматично разделя файла с изображението, ако той надхвърля 2 GB, и запазва двете части като отделни файлове. Когато преглеждате на компютър, възможно е всички файлове с изображения да се изведат като отделни файлове. Въпреки това, те ще бъдат правилно разпознати и обработени от функцията за прехвърляне на видеокамерата или от софтуера "PlayMemories Home".

# Стартиране на PlayMemories Home

- Когато прехвърляте дълги видеоклипове или редактирани изображения от видеокамерата на компютъра, използвайте софтуера “PlayMemories Home”. Ако използвате друг софтуер, изображенията може да не се прехвърлят правилно.
- Когато изтривате файлове с изображения, следвайте стъпките, описани на стр. 45.
- Можете да създадете Blu-ray диск, като използвате компютър с Blu-ray записващо устройство. Инсталирайте BD Add-on софтуера за “PlayMemories Home”.

Устройства, на които можете да възпроизвеждате създадените дискове

## Blu-ray дискове

Blu-ray плейъри, като например Sony Blu-ray плейър или PlayStation®3 DVD с високо качество на изображението (HD)

Устройства за възпроизвеждане на AVCHD формат, като например Sony Blu-ray плейър или PlayStation®3

## ⚡ Забележки

- Можете да възпроизвеждате AVCHD диск само на устройства, съвместими с AVCHD формат.
- Не използвайте дискове с висококачествени изображения (HD) заедно с DVD плейъри/рекордери. Възможно е DVD плейърът/рекордерът да не успее да извади диска, понеже не поддържа AVCHD формата.
- Винаги обновявайте софтуера на вашата PlayStation®3 система до последната му версия. PlayStation®3 системите може да не се предлагат в някои държави.

- 1 Щракнете два пъти върху иконата-препратка “PlayMemories Home” на екрана на компютъра.

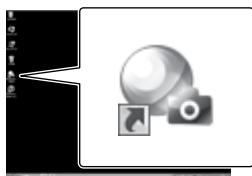

Софтуерът PlayMemories Home се стартира.

- 2 Щракнете два пъти върху иконата-препратка “PlayMemories Home Help Guide” на екрана на компютъра, за да проверите начина на работа на софтуера “PlayMemories Home”.



## ⚡ Забележки

- Ако иконата не е изведена на екрана на компютъра, щракнете върху [Start] → [All Programs] → [PlayMemories Home] → желаната опция.

# Използване на “Image Data Converter”

Като използвате “Image Data Converter”, вие можете да:

- Редактирате изображения, записани в RAW режим, и да извършвате различни корекции по тях, като например можете да промените кривата на тоновете и остротата.
- Регулирате изображения с баланс на бялото, експонация и креативен стил, и др.
- Запазвате изображенията, изведени и редактирани на компютъра.
- Запазвате изображенията като RAW данни или във формати, подходящи за по-обща употреба.
- Извеждате и сравнявате RAW/JPEG изображения, записани с този фотоапарат.
- Оценявате изображенията по петобална система.
- Задавате цветови етикети.

За подробности относно “Image Data Converter” се обърнете към помощния файл Help.

Щракнете върху [Start] → [All Programs] → [Image Data Suite] → [Help] → [Image Data Converter Ver.4.2].

За поддържаща информация относно “Image Data Converter” (само на английски):

<http://www.sony.co.jp/ids-se/>

### Упътване за презапис

Можете да изберете метода за запазване на видеоклипове с висока разделителна способност (HD), като използвате външно устройство.

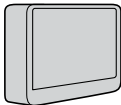
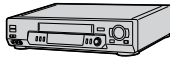
| Външни устройства  | Свързващ кабел                                     | Страница |
|--|--|----------|
| <br><b>Външно медийно устройство</b><br>Запазва изображения на външно медийно устройство с висока разделителна способност (HD). | Адаптер за USB кабел VMC-UAM1 (продава се отделно) | 53       |
| <br><b>Рекордер с твърд диск и др.</b><br>Запазва изображения на DVD диск със стандартно качество (STD)                         | A/V свързващ кабел (приложен)                      | 56       |

Видеоклипове, които са записани със стандартно качество на изображението (STD)

Използвайте A/V свързващ кабел, за да свържете видеокамерата към външното устройство, където са запазени изображенията.

Видове носители, на които можете да запазвате изображения

Вижте “Избор на режим на запис” на стр. 36.

# Запазване на изображения на външен носител

Можете да запазвате видеоклипове и снимки на външно устройство (USB устройство за съхранение на данни), като например външен твърд диск. Също така, можете да възпроизвеждате изображение на видеокамерата или на друго устройство за възпроизвеждане.

## ⚡ Забележки

- За тази операция ви е необходим адаптер за USB кабел VMC-UAM1 (продава се отделно).
- Възможно е адаптерът за USB кабела VMC-UAM1 да не се продава в някои държави/региони.
- Свържете вашата видеокамера към мрежата от 220 V, като използвате променливотоков адаптер (стр. 19).
- Обърнете се към ръководството за употреба, приложено към външното медийно устройство.

## 💡 Съвети

- Можете да прехвърляте изображения, записани на външно устройство, и като използвате приложения софтуер "PlayMemories Home".

**Функции, които можете да използвате след като запишете изображенията на външно устройство**

- възпроизвеждане на изображенията през видеокамерата (стр. 55).
- прехвърляне на изображения към "PlayMemories Home".

**Устройства, които не могат да бъдат използвани като външно медийно устройство**

- Не можете да използвате следните устройства като външни.
  - медийно устройство с капацитет, който надвишава 2 TB
  - обикновено дисково устройство като например CD или DVD устройство
  - устройство, свързвано посредством USB хъб
  - устройство с вграден USB хъб
  - четец за карти

## ⚡ Забележки

- Възможно е да не успеете да използвате външно устройство с функция за кодиране.
- Вашата видеокамера притежава файлова система FAT. Ако носителят на външното устройство е бил форматиран с файлова система NTFS и др., преди употреба форматирайте външното устройство, като използвате вашата видеокамера. Когато външното устройство е свързано към вашата видеокамера, се извежда екранът за форматиране. Преди да извършите форматирането с видеокамерата се уверете, че на външното устройство не се съхраняват важни данни.
- Операциите не са гарантирани за всички устройства, за които са изпълнени условията за връзка.
- За да се запознаете с подробности относно външните устройства, които можете да използвате, проверете интернет страницата на Sony за поддръжка във вашата държава/регион.

1 Свържете променливотоковия адаптер и кабела на захранването към жака DC IN на вашата видеокамера и към мрежата от 220 V.

2 Ако външното устройство има захранващ кабел, свържете и него към мрежата от 220 V.

3 Свържете адаптера за USB кабела към външното устройство.

4 Свържете адаптера за USB кабела към жака  $\Psi$  (USB) на вашата видеокамера.

Уверете се, че не сте изключили USB кабела, докато на LCD екрана е изведено съобщението [Preparing image database file. Please wait.]. Ако на екрана на видеокамерата се изведе съобщението [Repair Img. DB F.], докоснете **OK**.

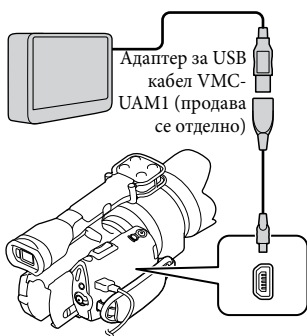

## 5 Свържете външното устройство към видеокамерата и докоснете [Сору.] на екрана на видеокамерата.

Можете да запазвате видеоклипове и снимки от носителя на запис на видеокамерата на външно устройство, ако те вече не са запазени там.

- Можете да извършвате тази операция само ако има записани нови изображения.

## 6 След като операцията приключи, докоснете **OK** на екрана на видеокамерата.

Когато свързвате външно устройство Изображенията, записани на външното устройство, се извеждат на LCD екрана. Когато сте свързали външно медийно устройство, иконата USB ще се появи в екрана за преглед на събития и др.

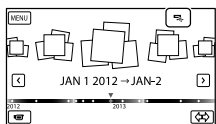

Можете да извършвате настройки в менюта на външния носител като например можете да изтривате изображения. Докоснете **MENU** (MENU) → [Edit/Copy] в прозореца за преглед на събития.

## За да изключите външното медийно устройство

- 1 Докоснете **⏏**, докато видеокамерата е в режим на готовност за възпроизвеждане (извеждат се [Event View] или Event Index (Индекс със събития)) на външното медийно устройство.
  - 2 Изключете адаптера за USB кабела.
  - 3 Забележки
    - Броят на сцените, които можете да запазвате на външното устройство, е указан по-долу. Въпреки това, не можете да запазите повече сцени от определенения максимален брой, дори ако на външното устройство има свободно място.
      - Видеоклипове с висока разделителна способност (HD): Макс 3,999
      - Видеоклипове със стандартно качество (STD): Макс. 9,999
      - Снимки: Макс. 40,000
- В зависимост от вида на изображенията, които записвате, броят на сцените може да се окаже по-малък.

## За да запазите желаните видеоклипове и снимки

Можете да запазите желани изображения от видеокамерата на външното медийно устройство.

## 1 Свържете видеокамерата към външното устройство и докоснете [Play without copying.].

Извежда се екранът за преглед на събития на външното устройство.

- 2 Докоснете **MENU** (MENU) → [Edit/Copy] → [Copy].

- 3 Следвайте инструкциите, които се извеждат на екрана, за да изберете носител на запис, начин за избор на изображение и вид изображение.

Не можете да копирате изображения от външно устройство на вградения носител на запис на видеокамерата.

- 4 Когато сте избрали [Multiple Images], докоснете изображението, което желаете да бъде запазено.

Извежда се индикация ✓.

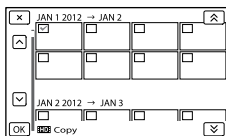

- Натиснете и задръжте изображението на LCD екрана, за да го потвърдите. Докоснете **X**, за да се върнете към предходния екран.
- Ако изберете [All In Event], изберете събитието, което да копирате, с помощта на **▲** / **▼**. Не можете да избирате няколко събития.

- 5 Докоснете **OK** → **OK** → **OK** на екрана на видеокамерата.

## Възпроизвеждане на изображения на видеокамерата от външното устройство

- 1 Свържете видеокамерата към външното устройство и докоснете [Play without copying].

Извежда се екранът за преглед на събития на външното устройство.

- 2 Изберете изображението, което желаете да прегледате, и го възпроизведете (стр. 38).

- Можете да прегледате изображения и на телевизионен екран, свързан към видеокамерата (стр. 42).
- Можете да възпроизведете видеоклипове с висока разделителна способност (HD) на вашия компютър, като използвате [Player for AVCHD]. Стартирайте [Player for AVCHD] и изберете устройството, към което е свързано външното медийно устройство, с помощта на [Settings].

## Ръчно извършване на [Direct Copy]

Можете ръчно да извършите операцията [Direct Copy], докато видеокамерата е свързана към външно медийно устройство.

- 1 Докоснете **MENU** (MENU) → [Edit/Copy] → [Direct Copy] в екрана [Event View] на външното устройство.
- 2 Докоснете [Copy images that have not been copied].
- 3 Докоснете **OK** → **OK**.

### ⚡ Забележки

- Ако вашата видеокамера не разпознава външното устройство, опитайте следните операции.
  - Свържете отново адаптера за USB кабела към вашата видеокамера
  - Ако външното устройство притежава захранващ кабел, свържете и него към мрежата от 220 V.

# Създаване на диск с изображения със стандартно качество (STD) с помощта на записващо устройство и др.

Можете да копирате изображения, възпроизведени на вашата видеокамера, на диск или видеокасета, като свържете видеокамерата към рекордер и др., като използвате A/V свързващ кабел. Свържете устройството по един от двата начина **1** или **2**. Обърнете се и към ръководствата за употреба, приложени към устройствата, които ще свързвате.

## ⚡ Забележки

- Свържете видеокамерата към мрежата от 220 V като за тази цел използвате приложения променливотоков адаптер (стр. 19).
- Видеоклипите с висока разделителна способност (HD) ще бъдат презаписани със стандартно качество на изображението (STD).

A/V конектор за дистанционно управление

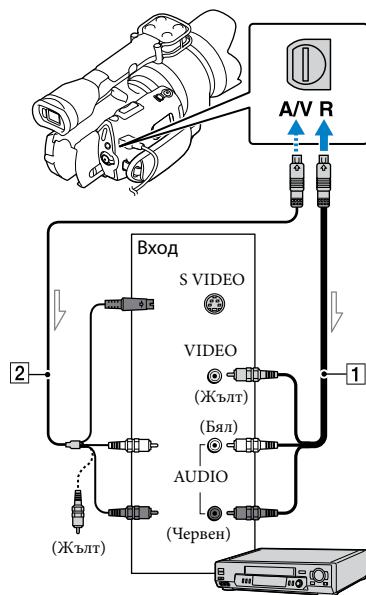

➡ Посока на сигнала

**1** A/V свързващ кабел (приложен в комплекта)

**2** A/V свързващ кабел с S VIDEO (продава се отделно)

Когато използвате тази връзка, можете да получавате изображения с по-високо качество отколкото при връзката само с A/V свързващ кабел. Свържете белия и червения щекери (ляв/десен аудио) и свържете S VIDEO щекера (S VIDEO канал) на A/V свързващия кабел с S VIDEO кабел. Ако свържете само S VIDEO щекера, няма да чуете звук. Връзката с жълтия щекер (видео) не е необходима.



## 1 Поставете носител на запис в устройството за запис.

- Ако устройството за запис притежава селектор за избор на входен сигнал, задайте селектора за входен сигнал в режим на приемане на входни сигнали.

## 2 Свържете вашата видеокамера към записващото устройство (рекордер и др.) с A/V свързващия кабел **1** (приложен в комплекта) или свържете A/V свързващия кабел с S VIDEO **2** (продава се отделно).

- Свържете вашата видеокамера към входните жакове на записващото устройство.

## 3 Започнете възпроизвеждането на вашата видеокамера и запишете на устройството за запис.

- За подробности се обърнете към ръководството за употреба, приложено към устройството за запис.

## 4 Когато презаписът приключи, спрете записващото устройство и след това спрете и вашата видеокамера.

- За да копирате дата/час, както и данни с настройки на камерата, докоснете **MENU** (MENU) → [Setup] → [ ] ( [ ] Playback Settings) → [Data Code] → желана настройка → **OK**.
- Когато размерът на екрана на устройствата с дисплей (телевизор и др.) е 4:3, докоснете **MENU** (MENU) → [Setup] → [ ] ( [ ] Connection) → [TV Type] → [4:3] → **OK**.
- Когато свържете моно устройство, свържете жълтия щекер на A/V свързващия кабел към входния видео жак, и свържете белия (ляв канал) или червения (десен канал) щекер към аудио входния жак на устройството.

### Забележки

- Тъй като презаписът се извършва посредством аналогов трансфер на данни, качеството на изображението може да се влоши.
- Не можете да копирате изображения на рекордери, свързани чрез HDMI кабел.

## Използване на менютата

Ако извършвате правилно операциите в менюто, можете да се наслаждавате на използването на вашата видеокамера.

Видеокамерата притежава различни опции в менюто, разделени в шест категории.

 **Shooting Mode (Опции за избор на режима на запис) → стр. 59**

 **Camera/Mic (Опции за настройка на записа) → стр. 59**

 **Image Quality/Size (Опции за настройка на качеството или размера на изображенията) → стр. 60**

 **Playback Function (Опции за възпроизвеждане) → стр. 38**

 **Edit/Copy (Опции за редактиране) → стр. 60**

 **Setup (Други настройки) → стр. 60**

### Работни менюта

Следвайте процедурите, обяснени по-долу, за да зададете опциите в менюто.

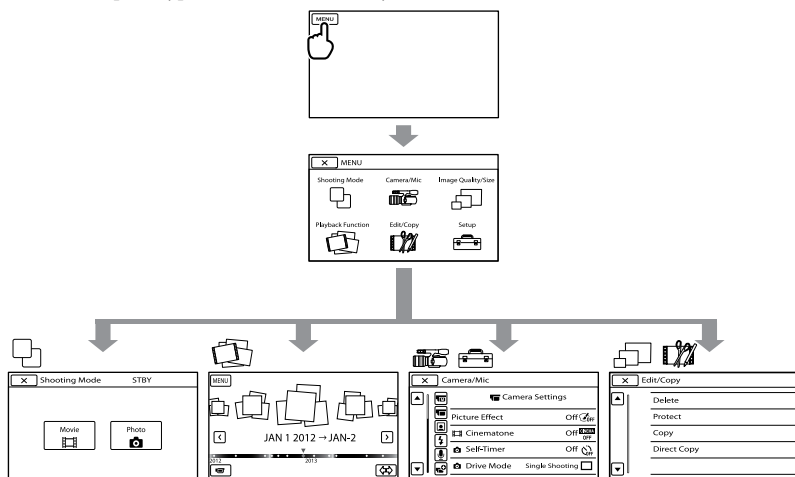

Менютата [Camera/Mic] и [Setup] съдържат под-категории. Докоснете иконата на под-категорията и екранът ще премине към менютата в съответната категория.

Опциите или настройките в менюто, които са оцветени в сиво, не са достъпни.

### Забележки





- В зависимост от условията на запис или възпроизвеждане е възможно да не успеете да настроите някои опции в менюто.
- Докоснете  , за да приключите настройката в менюто или да се върнете към екрана с предходното меню.

 Shooting Mode (Режим на запис)







- Movie ..... Записва видеоклипове.
- Photo..... Записва снимки.

 Camera/Mic (Камера/Микрофон)

Категория  (  Ръчни настройки)



- Spot Meter/Fcs ..... Едновременно регулира осветеността и фокуса за избрания обект.
- Spot Meter ..... Регулира осветеността на изображенията за обекти, които докосват на екрана.
- Spot Focus ..... Фокусира върху обект, който докосват на екрана.
- Exposure..... Регулира осветеността на видеоклипове и снимки.
-  Gain ..... Задава увеличението.
-  ISO ..... Задава чувствителността на осветеността при запис на снимки.
- AE Shift..... Регулира експонацията. Докоснете , ако обектът е бял или ако задното осветяване е ярко, или докоснете , ако обектът е черен или ако светлината е слаба.

Категория  (  Настройки на видеокамерата)

- Picture Effect..... Избира желан филтър ефект за по-внушителни и артистични ефекти.
-  Cinematone..... Регулира цветовете на видеоклипа като наподобява атмосферата на кино филми, когато записвате.
-  Self-timer ..... Използва таймер за самоснимачка, когато вашата видеокамера е в режим на запис на снимка.
-  Drive Mode..... Задава продължителен запис или запис с промяна на експонацията и др.
-  AF Mode ..... Избира режим на автоматично фокусиране.
-  SteadyShot ..... Задава функцията Стабилизация, когато записвате видеоклипове.
-  SteadyShot ..... Задава функцията Стабилизация, когато записвате снимки.
- Auto Back Light..... Автоматично регулира експонацията за обекти, осветени отзад.
- MANUAL Button ..... Задава функция за бутон MANUAL.

Категория  (  Лица)

- Face Detection ..... Автоматично регулира качеството на изображението на лицето.

Категория  (  Светкавица)

- Flash ..... Настройва начина на активиране на светкавицата.
- Flash Level ..... Настройва яркостта на светкавицата.
- Red Eye Reduction..... Предотвратява ефекта на червените очи, когато снимате със светкавица.

 (  Микрофон)







- Wind Noise Reduct. .... Намалява шума, причинен от вятъра.
- Audio Mode ..... Задава формат за запис на звука (5.1-канален съраунд/двуканален стерео звук).
- Audio Rec Level ..... Задава ниво на звука по време на запис.

## Категория ( Помощ при запис)

- Guide Frame..... Извежда рамка, за да сте сигурни, че обектът е в хоризонтална или вертикална позиция.
- Zebra ..... Извежда зебра мотив за помощ при настройка на осветеността.
- Peaking ..... Извежда изображение на LCD екрана, като подчертава контурите.
- Histogram ..... Извежда хистограмата.
- Camera Data Display... Извежда стойностите на ириса, усилването (ISO) и скоростта на затвора.
- Audio Level Display..... Извежда измервателя на аудио нивото на LCD екрана.
- AF Micro Adjustment... Регулира фокуса за прикрепения обектив.
- Digital Zoom ..... Задава цифровото приближение.
- Zoom Lever ..... Настроява функцията, зададена за лостчето за приближение.
- Zoom Speed ..... Променя скоростта за приближение, когато натиснете лостчето за приближение.

## Image Quality/Size (Качество/Размер на изображението)

---

-  REC Mode ..... Задава режима за запис на видеоклипове. Когато записвате бързо-движещи се обекти, препоръчваме да зададете настройка за изображения с високо качество.
-  Frame Rate ..... Задава кадровата честота за запис на видеоклипове.
-  HD/STD: Setting..... Задава качество за запис, възпроизвеждане или редактиране на видеоклипове
-  Wide Mode..... Задава съотношение хоризонтала към вертикала, когато записвате видеоклипове със стандартна разделителна способност на изображението (STD).
-  Image Size..... Задава размера на снимката.
-  RAW/JPEG..... Избира формат на компресията за снимките.

## Playback Function

(Функции при

възпроизвеждане) ..... Позволява ви да прегледате записани видеоклипове/снимки (стр. 38).

---

## Edit/Copy (Редактиране/Копиране)

---









- Delete..... Изтрива видеоклипове или снимки.
- Protect ..... Задава защита, за да предотвратите изтриването на видеоклипове или снимки.
- Copy ..... Избира и копира видеоклипове или снимки на външен носител.
- Direct Copy ..... Копира изображения от носителя на запис към външното устройство.

## Setup (Настройки)

---

Категория  (  Настройки на носителя)

- Media Info..... Извежда информация за носителя на запис като например свободно място.
- Format..... Изтрива всички данни от картата-памет.

- Repair Img. DB F..... Поправя файла с данни за изображенията на вградения носител на запис или картата-памет (стр. 60).
- File Number..... Задава начина, по който се записва номер на файла.
- Категория  (  Настройки за възпроизвеждане)
- Data Code..... Свървява датата и часа.
- Volume..... Регулира силата на възпроизвеждания звук (стр. 40).
- Категория  (  Връзки)
- TV Type ..... Конвертира сигнала в зависимост от свързания телевизор (стр. 42).
- Component Output ..... Изберете тази опция, когато свързвате видеокамерата към телевизор с компонентен входен жак (стр. 43).
- HDMI Resolution ..... Задава резолюция за изведеното изображение, когато свързвате вашата видеокамера към телевизор с HDMI кабел (продава се отделно).
- USB Connect ..... Избира вида на носителя, който да се използва, когато видеокамерата е свързана към външно устройство посредством USB.
- USB Connect Setting ... Задава режима на връзка, когато видеокамерата е свързана към компютър или USB устройство.
- Disc Burn ..... Запазват изображения, които все още не са запазени на диск.
- Категория  (  Общи настройки)
- Beep..... Задава настройка дали видеокамерата да издава кратък звук сигнал при операция или не.
- LCD Brightness ..... Регулира осветеността на LCD екрана.
- VF Color Temp. .... Задава температурата на цветовете за визъора.
- VF/Panel ..... Променя дисплея между визъора и LCD екрана.
- Display Setting..... Задава времето, за което иконите или индикаторите ще се извеждат на LCD екрана.
- REC Lamp..... Изключва лампичката за запис от предната страна на видеокамерата.
- Shooting w/o Lens..... Задава дали да започнете запис или не без да е прикрепен обектив.
- Remote Ctrl ..... Настройва дали безжичното устройство за дистанционно управление да се използва или не.
- A. Shut Off..... Задава автоматично изключване на видеокамерата (стр. 19)
- Language Setting ..... Задава езика за дисплея (стр. 27).
- 24p Mode\* ..... Записва 24p видеоклипове в PAL система за цветна телевизия.
- Calibration ..... Настройва сензорния панел.
- Battery Info..... Извежда информация за батерията.
- Version ..... Извежда версията на вашата видеокамера и обектива.
- Категория  (  Настройки на часа)
- Date & Time Setting ..... Задава [Date & Time], [Daylight Savings], [Summer Time] или [Date & Time Format] (стр. 25).
- Area Setting ..... Регулира разликата в часовото време без да се налага да спирате часовника (стр. 25).

\* само за NEX-VG30E/VG30EH

# Получаване на подробна информация от “Handycam” Handbook (Упътване за видеокамера)



“Handycam” Handbook (Упътване за видеокамера) е ръководство на потребителя, което е предназначено за четене на монитора на компютър. То е предназначено за преглед в случаите, когато желаете да научите повече за работата с вашата видеокамера.

**1** За да инсталирате ръководството “Handycam” Handbook (Упътване за видеокамера) на Windows компютър, поставете приложението CD-ROM в дисковото устройство на вашия компютър.

Извежда се инсталационният екран.

- Ако екранът не се изведе, щракнете върху [Start] → [Computer] (in Windows XP, [My Computer]) →  (PMHOME) → [install.exe].

**2** Щракнете върху [Handbook].

**3** Изберете желания език и името на модела на вашата видеокамера → [Install] и инсталирайте Упътване за видеокамера, като следвате инструкциите на екрана.

- Името на модела на вашата видеокамера е отпечатано от долната страна.

За да прегледате ръководството “Handycam” Handbook (Упътване за видеокамера), щракнете два пъти върху иконата на екрана на компютъра.

- Когато използвате Mac, отворете папката [Handbook] – [GB] в CD-ROM диска, след това копирайте [Handbook.pdf].
- За да четете “Handycam” Handbook (Упътване за видеокамера), имате нужда от Adobe Reader. Ако софтуерът не е инсталиран на вашия компютър, можете да го свалите от Интернет страницата на Adobe Systems: <http://www.adobe.com/>
- За подробности относно приложението софтуер “PlayMemories Home” се обърнете към “PlayMemories Home Help Guide” (стр. 47).

## ? Отстраняване на проблеми

Ако се сблъскате с проблем, докато използвате видеокамерата, следвайте стъпките, описани по-долу.

① Проверете списъка (стр. 63 до 65) и вашата видеокамера.

② Изключете източника на захранване, включете го отново след около 1 минута и включете видеокамерата.

③ Натиснете RESET (стр. 76), като използвате остър предмет, и включете видеокамерата. Ако натиснете RESET, всички настройки, включително тези на часовника, се нулират.

④ Свържете се с упълномощен сервис на Sony.

- Подробности относно симптомите на вашата видеокамера можете да намерите в "Handycam" Handbook (Упътване за видеокамера) (стр. 62), а относно свързването с компютър вижте "PlayMemories Home Help Guide" (стр. 50).

### Захранването не се включва

- Прикрепете заредена батерия във видеокамерата (стр. 17).
- Свържете щекера на променливотоковия адаптер към мрежата от 220 V (стр. 17).

### Видеокамерата не работи, дори когато захранването е включено.

- Устройството има нужда от няколко секунди след като бъде включено, за да се подготви за запис. Това не е неизправност.
- Изключете променливотоковия адаптер от контакта или извадете батерията. След около 1 минута свържете отново. Ако видеокамерата все още не функционира, натиснете бутона RESET (стр. 76) с остър предмет. (Ако

натиснете бутона RESET, всички настройки, включително настройките на часовника, се връщат в положенията си по подразбиране.)

- Температурата на вашата видеокамера е изключително висока. Изключете устройството и го оставете за известно време на хладно място.
- Температурата на видеокамерата е крайно ниска. Оставете видеокамерата включена. Ако все още не можете да работите с нея, изключете я, преместете я на топло място и след известно време включете захранването.



### Устройството се загрява.

- Устройството се загрява, докато работи. Това не е индикация за неизправност.

### Захранването внезапно се изключва.

- Използвайте променливотоковия адаптер (стр. 19).
- Включете отново захранването.
- Заредете батерията (стр. 17).

### При натискането на бутона START/STOP или PHOTO не се записват изображения.

- Натиснете MODE, за да включите лампичката  (Видеоклип) или  (Снимка).
- Вашата видеокамера записва изображението, което сте запазили на носител. Не можете да извършвате нови записи по същото време.
- Записващият носител е пълен. Изтрийте ненужните изображения (стр. 45).
- Общият брой снимки и видеоклипове надвишава капацитета на видеокамерата (стр. 66). Изтрийте ненужните изображения (стр. 45).

### Записът спира.

- Температурата на видеокамерата се е повишила или понижила твърде много. Изключете устройството и го оставете за известно време на хладно/топло място.

### Не можете да инсталирате "PlayMemories Home".

- Проверете системните изисквания или процедурата по инсталиране на "PlayMemories Home" (стр. 47).

“PlayMemories Home” не работи правилно.

- Приклучете с инсталацията на “PlayMemories Home” и рестартирайте компютъра.

Компютърът не разпознава вашата видеокамера.

- Изключете от USB на компютъра всички устройства, които са различни от клавиатура, мишка и видеокамера.
- Изключете USB кабела от компютъра и стойката на видеокамерата, рестартирайте компютъра и след това отново го свържете правилно с видеокамерата.

#### Дисплей за авто-диагностика/ Предупредителни индикатори

Ако на LCD екрана се извеждат индикатори, прегледайте списъка по-долу. Ако не можете да отстраните проблема и след няколко опита, се свържете с вашия доставчик или упълномощен сервиз на Sony. В този случай, когато се свържете с тях, продиктувайте всички цифри на кода с грешката, който започва със С или Е.

C:04:□□

- Използвате батерия, различна от “InfoLITHIUM” серия V. Използвайте батерия “InfoLITHIUM” (серия V) (стр. 17).
- Свържете стабилно DC щекера на променливотоковия адаптер към видеокамерата (стр. 17).

C:06:□□

- Температурата на батерията се е повишила. Сменете я или я оставете на хладно място.

C:13:□□ / C:32:□□

- Изключете източника на захранване. След повторно свързване на захранването продължете работа.

E:□□:□□

- Следвайте стъпките от ② на стр. 62.



- Батерията е почти изтощена.



- Температурата на батерията е висока. Сменете батерията или я оставете на хладно място.



- Не е поставена карта-памет (стр. 31).
- Когато индикаторът мига, свободното място за запис на изображения е свършило. Изтрийте ненужните изображения (стр. 45) или форматирайте картата-памет, след като запазите изображения на друг носител.
- Файлът с данни за изображенията е повреден. Проверете файла с данни за изображенията, като докоснете **MENU** (MENU) → [Setup] → [Repair Img. DB F.].



- Картата-памет е повредена. Форматирайте картата-памет с видеокамерата (стр. 60).



- Поставили сте несъвместима карта-памет (стр. 32).



- Картата-памет притежава защита срещу запис.
- Достъпът до картата-памет е забранен на друго устройство.

(Предупредителен индикатор за външното устройство)

- Файлът с данни за изображенията е повреден. Проверете файла с данни за изображенията, като докоснете **MENU** (MENU) → [Setup] → [Repair Img. DB F.].
- Външният носител е повреден.



## Времена за запис на видеоклипове/брой снимки, които можете да записвате

“HD” е съкращение за изображение с висока резолюция, а “STD” – за изображение със стандартно качество.

Очаквано време за запис и възпроизвеждане с различните видове батерии

### Време за запис

Приблизително време за запис, когато използвате напълно заредена батерия.

(мерни единици: минути)

| Батерия                         | Време при продължителен запис |            | Време при обичаен запис |            |
|---------------------------------|-------------------------------|------------|-------------------------|------------|
|                                 | HD                            | STD        | HD                      | STD        |
| Качество на изображението       |                               |            |                         |            |
| NP-FV70 (приложена в комплекта) | 185<br>165                    | 190<br>175 | 100<br>90               | 105<br>95  |
| NP-FV100                        | 370<br>335                    | 385<br>350 | 205<br>185              | 210<br>190 |

- Горна част: Когато записвате с LCD екран  
Долна част: Когато записвате с визьор
- Всяка указана стойност за време за запис е измерена при следните условия
  - [  REC Mode]: Standard **HQ** (настройка по подразбиране).
  - Използвайте E 18-200mm F3.5-6.3 OSS обектив
- Обичайното време за запис показва времето за запис, когато повтаряте операцията по стартиране/спиране на записа, ако превключвате лампичката MODE и използвате функцията за приближение.
- Стойностите са измерени при температура 25°C. Препоръчваме ви да използвате видеокамерата в температурен интервал от 10°C до 30°C.
- Времето за запис или възпроизвеждане ще се съкрати, ако използвате вашата видеокамера при ниски температури.
- Времето за запис и възпроизвеждане ще бъде по-кратко в зависимост от условията, при които използвате видеокамерата.

 (Предупредителен индикатор за форматиране на външен носител)

- Външният носител е повреден.
- Външният носител не е форматиран правилно.



- Видеокамерата е нестабилна. Придържайте здраво устройството с две ръце и запишете изображението. Обърнете внимание обаче, че предупредителният индикатор няма да изчезне.



- Носителя на запис е пълен. Изтрийте ненужните изображения (стр. 45).
- Снимките не могат да бъдат записвани по време на обработка. Изчакайте за малко, след това извършете записа.

## Време за възпроизвеждане

Приблизително време за възпроизвеждане, когато използвате напълно заредена батерия.

(мерни единици: минути)

| Батерия                            |            |            |
|------------------------------------|------------|------------|
| Качество на изображението          | HD         | STD        |
| NP-FV70<br>(приложена в комплекта) | 395<br>325 | 440<br>355 |
| NP-FV100                           | 785<br>650 | 870<br>710 |

- Горна част: Когато записвате с LCD екран
- Долна част: Когато записвате с визьор

## Очаквано време за запис на видеоклипове

Качество на изображение с висока разделителна способност (HD)

(мерни единици: минути)



|           | 16 GB        | 32 GB        | 64 GB          |
|-----------|--------------|--------------|----------------|
| <b>PS</b> | 75<br>(75)   | 150<br>(150) | 305<br>(305)   |
| <b>FX</b> | 85<br>(85)   | 180<br>(180) | 360<br>(360)   |
| <b>FH</b> | 120<br>(120) | 245<br>(245) | 490<br>(490)   |
| <b>HQ</b> | 210<br>(160) | 430<br>(325) | 865<br>(655)   |
| <b>LP</b> | 370<br>(300) | 740<br>(610) | 1490<br>(1225) |

Стандартно качество на изображението

(мерни единици: минути)

|           | 16 GB        | 32 GB        | 64 GB        |
|-----------|--------------|--------------|--------------|
| <b>HQ</b> | 220<br>(200) | 445<br>(410) | 895<br>(825) |

## Забележки



- Когато използвате Sony карта-памет.
- Времето за запис може да се различава в зависимост от условията на записа и обекта, и настройките [  REC Mode] и [  Frame Rate] (стр. 60).
- Цифрите в скоби показват минималното време за запис.

## Съвети

- Вашата видеокамера използва формат VBR (Вариращ битрейт), който автоматично регулира качеството на изображението според записаната сцена. Тази технология предизвиква отклонения във времето за запис на носителите на запис. Видеоклипове, които съдържат бързи движения и сложни образи, се записват при по-висок битрейт, а това намалява общото време за запис.

## Очакван брой снимки, които можете да запишете

|       | JPEG | RAW  | RAW & JPEG |
|-------|------|------|------------|
| 16 GB | 2400 | 880  | 670        |
| 32 GB | 4800 | 1750 | 1300       |
| 64 GB | 9600 | 3550 | 2650       |

- Когато [  Image Size] е зададен в положение [  3:2 16.0M].
- Когато използвате Sony карта-памет.
- Избраният размер на изображението е ефективен, когато лампичката  (Снимка) свети.
- Указаният брой снимки, които можете да запишете, се отнася за пълния капацитет на вашата видеокамера. Реалният брой изображения, които можете да запишете, се извежда на LCD екрана по време на записа (стр. 73).
- Броят на снимките, които можете да запишете, се различава в зависимост от условията на запис.

## Съвети

- За запис на снимки можете да използвате и карта-памет, която има капацитет по-малък от 1 GB.
- Следният списък показва средния битрейт, пикселите за запис и съотношението за всеки режим за запис (видеоклип + звук и т.н.).

- Качество на изображението с висока разделителна способност (HD):
  - PS: Макс. 28 Mbps 1,920 x 1,080 пиксела/16:9
  - FX: Макс. 24 Mbps 1,920 x 1,080 пиксела/16:9
  - FN: Прибл. 17 Mbps (средно) 1,920 x 1,080 пиксела/16:9
  - HQ: Прибл. 9 Mbps (средно) 1,440 x 1,080 пиксела/16:9
  - LP: Прибл. 5 Mbps (средно) 1,440 x 1,080 пиксела/16:9
- Качество на изображението със стандартна разделителна способност (STD):
  - HQ: Прибл. 9 Mbps (средно) 720 x 480 пиксела (NEX-VG30/VG30H), 720 x 576 пиксела (NEX-VG30E/VG30EH)/16:9, 4:3
- Пиксели за запис на снимки и съотношение.
  - Режим за запис на снимки:
    - 4,912 x 3,264 точки/3:2
    - 4,912 x 2,760 точки/16:9
    - 3,568 x 2,368 точки/3:2
    - 3,568 x 2,000 точки/16:9
    - 2,448 x 1,624 точки/3:2
    - 2,448 x 1,376 точки/16:9
  - Запис на снимка от видеоклип (NEX-VG30/VG30H):
    - 1,920 x 1,080 точки/16:9
    - 640 x 360 точки/16:9
    - 640 x 480 точки/4:3

## Работа и грижи за видеоканерата

- Не използвайте или съхранявайте видеоканерата и приложените аксесоари на следните места.
  - При крайно високи или ниски температури, или във влажна среда. Не оставяйте видеоканерата при температури, надвишаващи 60°C, като например на пряка слънчева светлина, близо до климатизици или в кола, паркирана на слънце. Това може да причини неизправност или деформация на корпуса.
  - Близо до силни магнитни полета или под влиянието на механични вибрации. Устройството може да се повреди.
  - Близо до силни радио вълни или радиация. Възможно е видеоканерата да не записва правилно.
  - Близо до AM приемници и видео оборудване. Възможно е да се появят смущения.
  - На плажа или на прашно място. Ако във видеоканерата попадне пясък или прах, това може да причини неизправност, а понякога тази неизправност не може да бъде отстранена.
  - Близо до прозорци или навън, където LCD екранът, визьорът или обективът са изложени на пряка слънчева светлина. Това може да повреди вътрешността на видеоканерата или LCD екрана.
- Работете с видеоканерата при DC 6.8 V/7.2 V (батерия) или DC 8.4 V (променливотоков адаптер).
- При работа с прав или променлив ток, използвайте аксесоарите, препоръчани в това ръководство.
- Не позволявайте видеоканерата да се намокри например от дъжд или морска вода. Ако видеоканерата се намокри, тя може да се повреди, а понякога тази неизправност не може да бъде отстранена.
- Ако твърд предмет или течност попадне във вътрешността на видеоканерата, изключете захранването и проверете устройството в упълномощен сервиз преди отново да го използвате.
- Избягвайте грубо боравене, разглобяване, модификации или механични сътресения. Не удрийте, не изпускате и не настъпвайте продукта. Особено внимавайте с обектива.
- Изключвайте видеоканерата, когато не я използвате.
- Не обвивайте видеоканерата например с кърпа

и не я използвайте в това състояние. Ако го направите, това може да причини покачване на температурата във вътрешността на уреда.

- Когато изключвате захранващия кабел, дърпайте щепсела, а не самия кабел.
- Не позволявайте захранващият кабел да се повреди, като поставяте върху него тежки предмети.
- Не използвайте деформирана или повредена батерия.
- Поддържайте металните контакти чисти.
- Ако батериите са протекли:
  - се свържете с упълномощен сервиз на Sony.
  - и докоснете течността, измийте обилно с вода.
  - и течността попадне в очите, измийте обилно с вода и се консултирайте с лекар.

### Когато не планирате да използвате видеокамерата за дълъг период от време

- За да поддържате видеокамерата в оптимално състояние за дълго време, ви препоръчваме да включвате и работите с уреда поне веднъж в месеца.
- Преди да приберете батерията за съхранение, изразходвайте докрай заряда ѝ.

### LCD екран

- Не натискайте силно LCD екрана, защото това може да го повреди.
- Ако използвате видеокамерата на студено място, е възможно на LCD екрана да се появи остатъчен образ. Това не е неизправност.
- Докато работите с видеокамерата, гърбът на LCD екрана може да се нагрее. Това не е неизправност.

### Почистване на LCD екрана

- Ако LCD екранът е зацапан с отпечатъци от пръсти или прах, ви препоръчваме да го почистите със суха текстилна почистваща кърпичка.
- Покритието може да се надраска, ако изтриете екрана с кърпичка и др.
- Ако по екрана има отпечатъци от пръсти или прах, ви препоръчваме ви да издхукате праха, след което да изтриете отпечатъците с меко парче плат.

### Почистване на корпуса

- Ако корпусът на видеокамерата е замърсен, почистете го с мека почистваща текстилна кърпичка, леко навлажнена с вода; след това избършете повърхността със суха почистваща кърпичка.
- За да не повредите корпуса, избягвайте следното:
  - Не използвайте химически вещества като например разредители, бензин, алкохол, кърпички за еднократна употреба, репеленти срещу насекоми, слънцезащитни кремове или инсектициди
  - Не работете с устройството, когато сте докосвали гореспомнатите вещества.
  - Не позволявайте контакт с гума или винил за дълъг период от време.

### Грижи и съхранение на обектива

- Изтрийте повърхността на обектива с мека текстилна почистваща кърпичка в следните случаи:
  - Когато има следи от пръсти по повърхността му.
  - На горещи или влажни места.
  - Когато сте използвали обектива край морския бряг.
- Съхранявайте обектива на проветриви места, които не са замърсени или прашни.
- За да избегнете появата на мухъл, периодично следвайте указанията за почистване, описани по-горе.

### Зареждане на вградената акумулаторна батерия

Вашата видеокамера е снабдена с вграден акумулаторна батерия, така че настройката за датата и часа, и другите настройки, се запазват, дори когато устройството е изключено. Вградената батерия е винаги заредена, ако видеокамерата е включена към мрежата от 220 V или ако към нея е прикрена батерията. Пълното разреждане на акумулаторната батерия настъпва за около три месеца, ако изобщо не използвате камерата. Ако това се случи, използвайте устройството след като заредите батерията. Дори ако вградената батерия не е заредена, това няма да се отрази на работата на видеокамерата, ако не записвате датата.

#### Процедури

Свържете видеокамерата с мрежата от 220 V, като използвате променливотоковия адаптер,

# Технически характеристики

приложен в комплекта, и зареждайте за повече от 24 часа.

## Забележки за изхвърляне/трансфер на картата-памет

Дори когато изтривате данни на картата-памет или ако я форматирате на вашата видеокамера или компютър, е възможно да не успеете да изтриете всички данни от нея. Когато давате картата-памет на друг човек, ви препоръчваме да изтриете данните изцяло, като използвате софтуера за изтриване на данни на вашия компютър. Също така, когато изхвърляте картата-памет, ви препоръчваме да унищожите физическото тяло на носителя.

## Смяна на батериите на безжичното устройство за дистанционно управление

- 1 Като натискате бутончето, вкарайте нокътя си в отвора, за да издърпате отделението за батерията.
- 2 Поставете нова литиева батерия, като внимавате страната + да е обърната нагоре.
- 3 Поставете отделението за батерията обратно в устройството за дистанционно управление, докато чуete щракване.

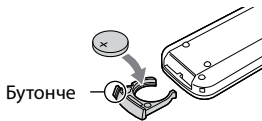

### ПРЕДУПРЕЖДЕНИЕ

Батерията може да експлодира, ако не боравите правилно с нея. Не зареждайте, разгъбвайте и не изхвърляйте батерията в огън.

- Когато литиевата батерия се изтощи, разстоянието, от което устройството за дистанционно управление работи, намалява или е възможно устройството за дистанционно управление да не функционира правилно. В този случай заменете батерията със Sony CR2025 литиева батерия. Използването на друга батерия крие риск от пожар или експлозия.

## Система

Формат на сигнала:

NEX-VG30/VG30EH:

Цветен сигнал NTSC, EIA стандарти  
HDTV 1080/60i, 1080/60p характеристика

NEX-VG30E/VG30EH:

Цветен сигнал PAL, стандарт CCIR  
HDTV 1080/50i, 1080/50p характеристика  
Цветен сигнал NTSC, EIA стандарти  
HDTV 1080/60i характеристика (само за 24p режим на запис)

Формат за запис на видеоклипове:

HD: MPEG-4 AVC/H.264, съвместим с AVCHD формат  
Ver.2.0-съвместим  
STD: MPEG2-PS

Система за запис на звука:

Dolby Digital 2ch/5.1ch  
Dolby Digital 5.1 Creator

Формат на фото файловете:

DCF Ver.2.0-съвместим  
Exif Ver.2.3-съвместим  
MPF Baseline-съвместим

Носител на запис (Видеоклип/Снимка)

“Memory Stick PRO Duo” носител  
SD карта-памет (Class 4 или по-бърза)

Визьор

Електрически визьор: Цветен  
Размер на екрана: 1.3 cm (тип 0.5)  
Ефективен брой пиксели: 2 359 296 точки  
(3 072 x 768)

Сензор за изображението: 23.5 mm x 15.6 mm  
(APS-C тип)

CMOS сензор

Брой пиксели (снимка, 3:2 JPEG):

Макс. 16.0 мегапиксела (4 912 x 3 264)

Общо: Приблизително 16 700 000 пиксела

Ефективни (видеоклипове, 16:9)

Прибл. 13 600 000 пиксела

Ефективни (снимки, 16:9):

Прибл. 13 600 000 пиксела

Ефективни (снимки, 3:2):

Прибл. 16 100 000 пиксела

Approx. 16 100 000 pixels

Температура на цветовете: [Auto], [One Push],  
[Indoor] (3 200 K), [Outdoor] (5 600 K),  
ръчен режим (2 500 K – 9 900 K)

Минимална осветеност

9 lx (настройка по подразбиране, скорост на затвора 1/60 секунда (NEX-VG30/VG30EH)/ 1/50 секунда (NEX-VG30E/VG30EH), усилване: 30 dB, диафрагма F3.5)

## Входни/Изходни конектори

A/V конектор за дистанционно управление:

Компонентен/Видео и аудио изходен жак

HDMI OUT жак: HDMI мини конектор

USB жак: mini-AB

NEX-VG30E/VG30EH: само изход

Жак слушалки: Стерео минижак (φ 3.5 mm)

Входен МІС жак: Стерео минижак (φ 3.5 mm)

## LCD екран

Картина: 7.5 cm (тип 3.0, съотношение на екрана 16:9)

Общ брой пиксели: 921 600 (1 920 x 480)

## Общи

Изисквания към захранването: DC 6.8 V/7.2 V (батерия) DC 8.4 V (Променливотоков адаптер)

Средна консумация на електроенергия:

В режим на запис с нормална осветеност, когато използвате визьора:

По време на запис с фотоапарата, като използвате E PZ 18-200 mm F3.5 – 6.3 OSS обектив\*:

HD: 4.6 W STD: 4.4 W

В режим на запис с нормална осветеност, когато използвате LCD екрана:

По време на запис с фотоапарата, като използвате E PZ 18-200 mm F3.5 – 6.3 OSS обектив\*:

HD: 4.2 W STD: 4.0 W

\* Приложен към NEX-VG30H/VG30EH

Работна температура: от 0°C до 40°C

Температура на съхранение: От -20°C до +60°C

Размери (прибл.):

91 mm x 130 mm x 223 mm (ш/в/д)

включително издадените части

103 mm x 140 mm x 294 mm (ш/в/д)

включително издадените части, E 18-200 mm F3.5 – 6.3 OSS обектив\*, сенник и с приложена батерия (NP-FV70)

\* Приложен към NEX-VG30H/VG30EH

Тегло (прибл.)

Само основно тяло на видеокамерата:

Прибл. 650 g

Когато записвате:

Прибл: 1 420 g

(с допълнителен обектив\* и приложената батерия (NP-FV70))

\* Приложен към NEX-VG30H/VG30EH

## Променливотоков адаптер AC-L200D

Изисквания към захранването: AC 100 V – 240

Консумация на заряд: 0.35 A – 0.18 A

Консумация на енергия: 18 W

Изходно напрежение: DC 8.4 V

Ток при изхода: 1.7 A

Работна температура: От 0°C до 40°C

Температура на съхранение: От -20°C до +60°C

Размери (приблизително): 48 mm x 29 mm x 81 mm (ш x в x д) без издадените части

Тегло (приблизително): 150 g без захранващия кабел

## Акумулаторна батерия NP-FV70

Максимално изходно напрежение: DC 8.4 V

Изходно напрежение: DC 6.8 V

Максимално напрежение при зареждане: DC 8.4 V

Максимален ток при зареждане: 3.0 A

Капацитет:

Обичаен: 14.0 Wh (2060 mAh)

Минимален: 13.0 Wh (1 960 mAh)

Вид: Литиево-йонна

## E PZ 18-200 mm F3.5-6.3 OSS (приложен към NEX-VG30E/VG30EH)

Обектив: E-байонет обектив

Фокусно разстояние, еквивалентно за 35mm фотоапарат

29 mm ~ 322 mm (16:9 видеоклип)

27 mm ~ 300 mm (3:2 снимка)

F-стойност

F3.5 ~ F6.3

Стабилизация

Сензор с оптично линейно увеличение на осите и сензор hall ефект

Минимално фокусно разстояние\*

0.30 m (W) ~ 0.50 m (T)

Максимално увеличение

× 0.35

Минимален f-stop

f/22 ~ f/40

Диаметър на филтъра

67 mm

Размери (макс. диаметър x височина)

Прибл. 93.2 mm x 99.0 mm

Тегло



Прибл. 649 g

- \* Минималното фокусно разстояние е най-късото разстояние между сензора за изображение и обекта.

Дизайнът и техническите характеристики на вашата видеокамера подлежат на промяна без предупреждение.

- Произведена по лиценз на Dolby Laboratories.

## Търговски марки

- “Handycam” и **HANDYCAM** са запазени търговски марки на Sony Corporation.
- “AVCHD Progressive” и логото “AVCHD Progressive” са търговски марки на Panasonic Corporation и Sony Corporation.
- “Memory Stick”, “”, “Memory Stick Duo”, “**MEMORY STICK DUO**”, “Memory Stick PRO Duo”, “**MEMORY STICK PRO DUO**”, “Memory Stick PRO-HG Duo”, “**MEMORY STICK PRO-HG DUO**”, “Memory Stick XC-HG Duo”, “**MEMORY STICK XC-HG DUO**”, “MagicGate”, “**MAGIC GATE**”, “MagicGate Memory Stick” и “MagicGate Memory Stick Duo” са търговски марки или запазени търговски марки на Sony Corporation.
- “InfoLITHIUM” е търговска марка на Sony Corporation.
- “BRAVIA” е търговска марка на Sony Corporation.
- Blu-Ray Disc™ и Blu-ray™ са търговски марки на Blu-ray Disc Association.
- Dolby, както и символът двойно “D”, са търговски марки на Dolby Laboratories.
- HDMI, логото HDMI и High Definition Multimedia Interface са търговски марки или запазени търговски марки на HDMI Licensing LLC в САЩ и други държави.
- Microsoft, Windows, Windows Vista и DirectX са търговски марки или запазени търговски марки на Microsoft Corporation в Съединените щати и/или в други страни.
- Mac и Mac OS са запазени търговски марки на Apple Inc. в Съединените щати и в други страни.
- Intel, Intel Core и Pentium са търговски марки или запазени търговски марки на Intel Corporation или негови клонове в САЩ и други държави.
- “” и “PlayStation” са запазени търговски марки на Sony Computer Entertainment Inc.
- Adobe, логото на Adobe и Adobe Acrobat са запазени търговски марки или търговски марки на Adobe Systems Incorporated в САЩ и/или други страни.
- Логото SDXC е търговска марка на SD-3C, LLC.
- MultiMediaCard е търговска марка на MultiMediaCard Association.

Всички други наименования на продукти, споменати тук, може да са търговски марки или запазени търговски марки на съответните им компании. Символите ™ и ® не се използват навсякъде в това ръководство.



Добавете допълнително забавление с помощта на вашата PlayStation 3, като свалите приложението за PlayStation 3 от PlayStation Store (в регионите, където то е достъпно).

За приложението за PlayStation 3 е необходимо да притежавате PlayStation Network акаунт и да го свалите.

Може да се използва само в държави, където услугата PlayStation Store е достъпна.



# Индикатори на екрана

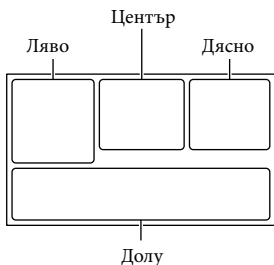

## Ляво

| Индикатор | Значение                                   |
|-----------|--|
|           | Бутон MENU                                 |
|           | Запис с таймера за самостоятелно включване |
|           | Широкоекранен режим                        |
|           | [Face Detection] зададен в положение [Off] |
|           | Ръчен фокус                                |
|           | Режим на фокусиране                        |
|           | Изключена функция за стабилизация          |
|           | Зебра мотив                                |
|           | Подчертаване на цвят                       |
|           | Кино ефект                                 |
|           | Дестинация                                 |
|           | Картинен ефект                             |

## Център

| Индикатор | Значение                              |
|-----------|---------------------------------------|
|           | Състояние на записа                   |
|           | Обработка                             |
|           | Настройка за изреждане на изображения |

| Индикатор | Значение                 |
|-----------|--------------------------|
|           | Предупреждение           |
|           | Режим на възпроизвеждане |













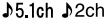



## Дясно

| Индикатор | Значение   |
|-----------|--|
|           | Качество на записа (HD/STD), честота на кадрите (60p/60i/24p), (50p/50i/25p) и режим на запис (PS/FX/FH/HQ/LP) |
|           | Оставащ заряд на батерията   |
|           | Цифрово приближение  |
|           | Оптично приближение  |
|           | Режим на работа  |
|           | RAW/JPEG   |
|           | Носител на запис/ възпроизвеждане/ редактиране   |
|           | Брояч (час: минута: секунда)   |
|           | Очаквано оставащо време за запис   |
|           | Размер на снимката   |

|  |   |
|--|---|
|  | Приблизителен брой снимки и размер на снимката  |
|  | Папка за възпроизвеждане  |
|  | Видеоклип или снимка, които се възпроизвеждат в момента/Общ брой на записаните видеоклипове или снимки. |

| Индикатор  | Значение                     |
|--|------------------------------|
|  | Свързано е външно устройство |

## Долна част



| Индикатор   | Значение   |
|---|--|
|   | Бутон за преглед на изображения  |
|   | Намаляване на смущенията от вятъра   |
|   | Режим на звука   |
|   | Ниво на запис на звука   |
|   | Дисплей с нивата на звука  |
| EV  | Промяна на автоматичната експонация  |
|   | Автоматична експонация/Ръчна експонация  |
| <b>F1.4</b>   | IRIS   |
| 12dB  |  Усилване |
| ISO200  |  ISO      |
| 4000  | Скорост на затвора   |
|   | Бутон за изреждане на изображения  |
|  101-0005   | Име на файла с данните   |
|      | Защитено изображение   |
|   | Светкавица   |
|   | Ниво на светкавицата   |
|   | Намаляване на ефекта “червени очи”   |
| <br>5500K A3 G3   | Баланс на бялото   |

- Индикаторите и техните позиции са приблизителни и се различават от това, което реално виждате.
- В зависимост от модела на видеокамерата е възможно някои индикатори да не се изведат.

# Части и бутони за управление

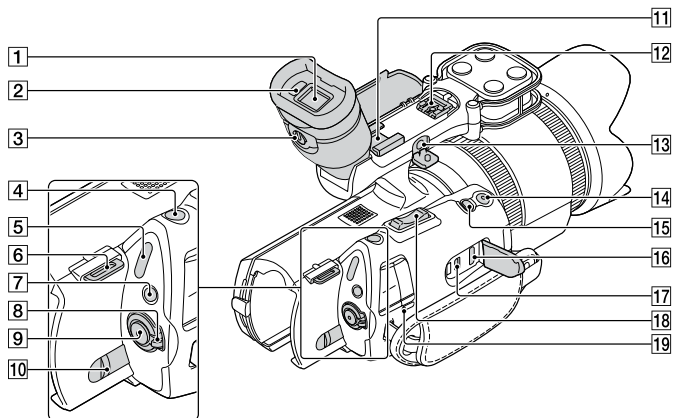
Илюстрациите са с прикрепен обектив (E PZ 18-200 mm F3.5-6.3 OSS), приложен към NEX-VG30H/VG30EH и са описани тук.



- 1 Видзор (стр. 29)
- 2 Сензор за око
- 3 Лостче за настройка на видзора (стр. 29)
- 4 Бутон PHOTO (стр. 35)
- 5 Лампички  (Видеоклип)/ (Снимка) (стр. 34)
- 6 Кукичка за раменната дръжка
- 7 Бутон MODE (стр. 34)
- 8 Ключ ON/OFF (захранване) (стр. 25)
- 9 Бутон START/STOP (стр. 34)
- 10 Лост BATT (изваждане на батерията) (стр. 18)

11 Гнездо за аксесоари  
Прикрепете микрофон (продава се отделно) и др. Ако едновременно прикрепите аксесоари към гнездото за аксесоари и гнездото с функция за автоматично заключване, прикрепените аксесоари може да се ударят един в друг и да се повредят.

- 12 Гнездо за аксесоари

**Multi**  
Interface Shoe

Относно съвместимостта на аксесоарите с гнездото, посетете интернет страницата

на Sony във вашия регион или се консултирайте с вашия доставчик на Sony или угълномоощен сервис.

Операциите с аксесоари на други производители не са гарантирани.

- 13 Жак MIC (PLUG IN POWER)  
Когато свържете външния микрофон (продава се отделно), той е с приоритет пред вградения или пред микрофона, прикрепен към гнездото с аксесоари.
- 14 Бутон START/STOP на ръкохватката  
Използвайте този бутон, когато снимате под различен ъгъл.
- 15 Бутон EXPANDED FOCUS  
Бутонът EXPANDED FOCUS притежава точка, чувствителна на допир. Използвайте я като насока за извършване на операцията.
- 16 Жак HDMI OUT (стр. 42)
- 17 Жак (USB) (стр. 53)  
NEX-VG30E/VG30EH: само изход
- 18 Лостче за приближение
- 19 Лампичка CHG (зареждане) (стр. 17)

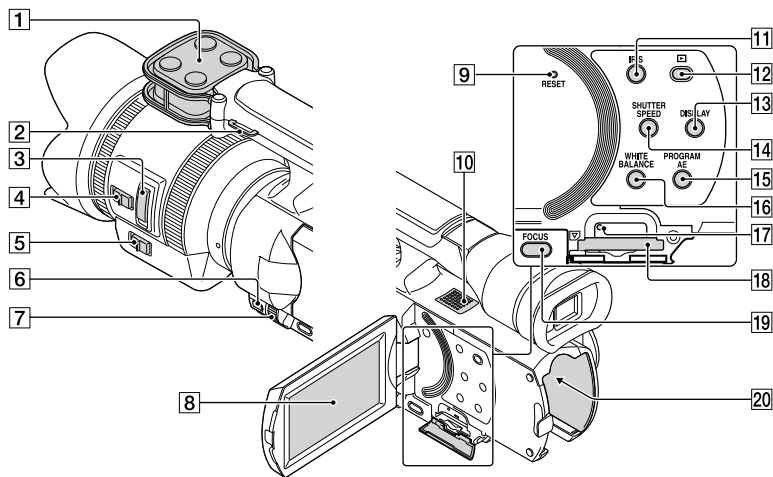

- 1** Микрофон
- 2** Кукичка за раменната дръжка
- 3** Лостче за приближение (стр. 20)
- 4** Ключ за скорост на приближение (стр. 20)
- 5** Ключ за приближение (стр. 20)
- 6** Бутон MANUAL (стр. 37)
- 7** Диск MANUAL (стр. 37)
- 8** LCD екран/Сензорен панел  
Ако завъртите LCD екрана на 180 градуса, можете да затворите LCD панела като екранът гледа навън. Тази функция е удобна, когато възпроизвеждате.
- 9** Бутон RESET  
Натиснете RESET, като използвате остър предмет.  
Натиснете RESET, за да нулирате всички настройки, включително и часовника.
- 10** Говорител
- 11** Бутон IRIS
- 12** Бутон  (Преглед на изображения) (стр. 38)
- 13** Бутон DISPLAY (стр. 28)
- 14** Бутон SHUTTER SPEED
- 15** Бутон PROGRAM AE
- 16** Бутон WHITE BALANCE
- 17** Лампичка за достъп на картата-памет (стр. 31)  
Докато лампичката свети или мига, видеоканерата чете или записва данни.
- 18** Гнездо на картата-памет (стр. 31)
- 19** Бутон FOCUS
- 20** Терминал на батерията (стр. 17)

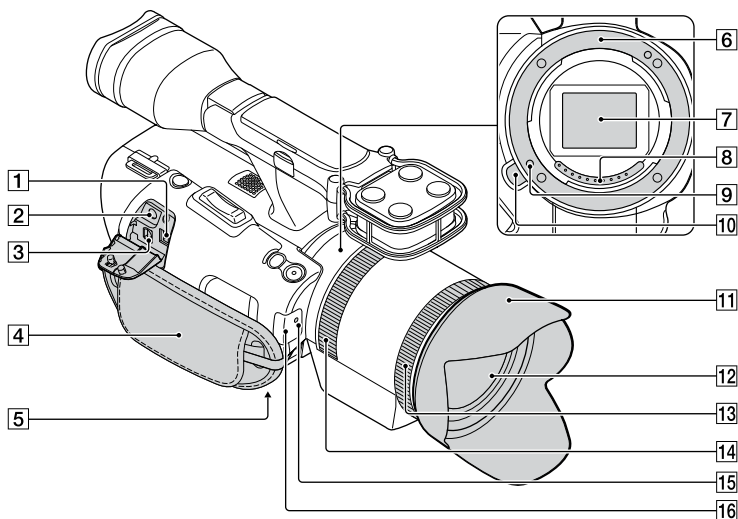

- 1** Жак DC IN (стр. 17)
- 2** Жак  $\odot$  (слушалки)  
Използвайте стерео минижак слушалки.
- 3** A/V конектор за устройство за дистанционно управление (стр. 42)  
Този терминал е предназначен за свързване на вашата видеокамера с друго устройство. Можете да извеждате снимки, видеоклипове и звук към свързан телевизор, или можете да работите с вашата видеокамера, когато е поставена на видео статив с дистанционно управление.
- 4** Ремък на ръкохватката (стр. 33)
- 5** Гнездо за статив (стр. 37)
- 6** Байонет
- 7** Сензор за изображение  
Не докосвайте и не замърсявайте сензора за изображението.
- 8** Контактни части за обектива  
Не докосвайте, за да не замърсите контактните части на обектива.
- 9** Издатини за заключване на обектива
- 10** Бутон за освобождаване на обектива
- 11** Сенник
- 12** Обектив
- 13** Варио пръстен
- 14** Пръстен за фокусиране
- 15** Лампичка за запис на видеокамерата  
Лампичката мига, когато оставащият капацитет на носителя или заряда на батерията е нисък.
- 16** Датчик за дистанционно управление (стр. 61)

# Азбучен указател

## A-Z

|   |        |
|---|--------|
| A/V свързващ кабел.....                   | 43, 56 |
| Data Code.....                            | 26     |
| "Handycam" Handbook.....                  | 62     |
| Image Data Converter.....                 | 51     |
| "Memory Stick" носител.....               | 32     |
| "Memory Stick PRO-HG Duo"<br>носител..... | 32     |
| "Memory Stick PRO Duo"<br>носител.....    | 32     |
| "Memory Stick XC-HG Duo"<br>носител.....  | 32     |
| PlayMemories Home.....                    | 50     |
| RESET.....                                | 76     |
| VBR.....                                  | 66     |
| Windows.....                              | 47     |

## A-Я

|   |        |
|---|--------|
| Батерия.....  | 17     |
| Видеоклипове.....   | 34, 40 |
| Включване на захранването.....  | 25     |
| Включено захранване.....  | 25     |
| Време за запис и<br>възпроизвеждане.....  | 65     |
| Време за запис на<br>видеоклипове/брой снимки,<br>които можете да запишете..... | 65     |
| Връзка.....   | 42     |
| Възпроизвеждане.....  | 38     |
| Външен носител.....   | 53     |
| Грижи.....  | 67     |
| Дата/Час.....   | 26     |
| Диск MANUAL.....  | 37     |
| Дисплей за автодиагностика.....   | 64     |
| Запазване на изображения на<br>външен носител.....                              | 53     |
| Запис.....  | 33     |
| Зареждане на батерията.....   | 17     |
| Зареждане на батерията в<br>чужбина.....  | 19     |
| Изтриване.....  | 45     |
| Индекс със събития.....   | 38     |
| Индикатори на екрана.....   | 73     |
| Инсталация.....   | 47     |
| Код с данни.....  | 26     |
| Компютър.....   | 47     |

|                                    |        |
|------------------------------------|--------|
| Компютърна система.....            | 47     |
| Копиране.....                      | 53     |
| Менюта.....                        | 59     |
| Миниатюрни изображения.....        | 45     |
| Настройки на езика.....            | 27     |
| Настройки на носителя.....         | 31     |
| Носител на запис.....              | 31     |
| Обектив.....                       | 20     |
| Отстраняване на проблеми.....      | 63     |
| Поддръжка.....                     | 67     |
| Предпазни мерки.....               | 67     |
| Предупредителни<br>индикатори..... | 64     |
| Пълно зареждане.....               | 17     |
| Рекордер за дискове.....           | 56     |
| Сверяване на датата и часа.....    | 25     |
| Сверяване на часа.....             | 25     |
| Снимки.....                        | 35, 41 |
| Софтуер.....                       | 47     |
| Статив.....                        | 37, 77 |
| Стенен контакт.....                | 17     |
| Телевизор.....                     | 42     |
| Технически характеристики.....     | 69     |

Списъците с менютата ще  
откриете на стр. 59 до 61

Допълнителна информация за този продукт, а също и отговори на често задавани въпроси, можете да откриете на нашата интернет страница за поддръжка и помощ.

<http://www.sony.net/>

**Отпечатано на 70 % или повече рециклирана хартия посредством използването на мастило, базирано на растителни масла без летливи органични съединения.**

© 2012 Sony Corporation

<http://www.sony.net/>

Sony Corporation Printed in Czech Republic (EU)

BG



**Изхвърляне на стари електрически и електронни уреди (приложимо в Европейския съюз и други Европейски страни със системи за разделно събиране на отпадъци)**

Този символ върху устройството или върху неговата опаковка показва, че този продукт не трябва да се третира като домакински отпадък. Вместо това той трябва да бъде предаден в съответния събирателен пункт за рециклиране на електрически и електронни уреди. Като предадете този продукт на правилното място, вие ще помогнете за предотвратяване на негативните последици за околната среда и човешкото здраве, които биха възникнали при изхвърлянето му на неподходящо място. Рециклирането на материалите ще спомогне да се съхранят природните ресурси. За подробна информация относно рециклирането на този продукт можете да се обърнете към местната градска управа, фирмата за събиране на битови отпадъци или магазина, откъдето сте закупили продукта.