

SONY

Ψηφιακή Φωτογραφική Μηχανή με Εναλλάξιμους Φακούς

NEX-C3

Αρχείο του Κατόχου

Ο αριθμός του μοντέλου και ο σειριακός αριθμός βρίσκονται στο κάτω μέρος της συσκευής. Καταγράψτε το σειριακό αριθμό στο χώρο που παρέχεται παρακάτω. Ανατρέξτε σε αυτούς τους αριθμούς σε κάθε περίπτωση που θα επικοινωνήσετε με τον αντιπρόσωπο της Sony σχετικά με αυτό το προϊόν.

Αριθμός μοντέλου NEX-C3

Σειριακός αριθμός _____

ΠΡΟΕΙΔΟΠΟΙΗΣΗ

Για να περιοριστεί ο κίνδυνος πυρκαγιάς ή ηλεκτροπληξίας, μην εκθέτετε τη συσκευή σε βροχή ή υγρασία.

ΣΗΜΑΝΤΙΚΕΣ ΟΔΗΓΙΕΣ ΑΣΦΑΛΕΙΑΣ

– ΦΥΛΑΞΤΕ ΑΥΤΕΣ ΤΙΣ ΟΔΗΓΙΕΣ

ΚΙΝΔΥΝΟΣ

– ΓΙΑ ΝΑ ΠΕΡΙΟΡΙΣΕΤΕ ΤΟΝ ΚΙΝΔΥΝΟ ΠΥΡΚΑΓΙΑΣ Ή

ΗΛΕΚΤΡΟΠΛΗΞΙΑΣ, ΑΚΟΛΟΥΘΗΣΤΕ ΠΙΣΤΑ

ΑΥΤΕΣ ΤΙΣ ΟΔΗΓΙΕΣ

Αν το σχήμα του φινιρίσματος δεν ταιριάζει στην πρίζα παροχής ρεύματος, χρησιμοποιήστε έναν προσαρμογέα κατάλληλου τύπου για την πρίζα σας.

ΠΡΟΣΟΧΗ

Μπαταρία

Αν δεν μεταχειριστείτε σωστά την μπαταρία, αυτή μπορεί να διαρραγεί, να προκαλέσει φωτιά ή ακόμα και χημικά εγκαύματα. Λάβετε τις παρακάτω προφυλάξεις.

- Μην αποσυναρμολογείτε την μπαταρία.
- Μην ανοίξετε την μπαταρία και μην την εκθέσετε σε οποιαδήποτε μορφής καταπονήσεις, όπως σφυροκόπημα, ρίψη στο έδαφος ή ποδοπάτημα.
- Μην βραχυκυκλώσετε την μπαταρία και μην επιτρέψετε την επαφή μεταλλικών αντικειμένων με τους ακροδέκτες της μπαταρίας.
- Μην εκθέσετε την μπαταρία σε υψηλές θερμοκρασίες που υπερβαίνουν τους 60° C, όπως να την αφήσετε εκτεθειμένη σε άμεσο ηλιακό φως ή στο εσωτερικό ενός αυτοκινήτου σταθμευμένου στον ήλιο.
- Μην εκθέσετε την μπαταρία σε φωτιά.
- Μην πιάνετε μπαταρίες ιόντων λιθίου που έχουν πάθει ζημιά ή παρουσιάζουν διαρροή.

- Φροντίστε να φορτίζετε την μπαταρία χρησιμοποιώντας ένα γνήσιο φορτιστή μπαταριών της Sony ή μια συσκευή που μπορεί να φορτίσει την μπαταρία.
- Κρατήστε την μπαταρία μακριά από τα παιδιά.
- Διατηρήστε την μπαταρία στεγνή.
- Αντικαταστήστε τη μόνο με την ίδια ή ισοδύναμου τύπου μπαταρία που προτείνεται από τη Sony.
- Απορρίψτε τις χρησιμοποιημένες μπαταρίες όπως περιγράφεται σε αυτές τις οδηγίες.

|| Φορτιστής μπαταρίας

Ακόμα και αν η λυχνία CHARGE δεν είναι φωτισμένη, ο φορτιστής της μπαταρίας δεν είναι αποσυνδεδεμένος από την πηγή τροφοδοσίας ρεύματος AC (ηλεκτρικό δίκτυο) όσο είναι συνδεδεμένος στην πρίζα. Αν παρουσιαστεί κάποιο πρόβλημα ενώ χρησιμοποιείτε το φορτιστή μπαταριών, διακόψτε αμέσως την τροφοδοσία αποσυνδέοντας το φικ από την πρίζα.

Όταν παρέχεται καλώδιο ρεύματος, το καλώδιο ρεύματος μπορεί να χρησιμοποιηθεί μόνο με αυτή τη μονάδα και δεν πρέπει να χρησιμοποιείται με οποιαδήποτε άλλη μονάδα.

Σημείωση για τους Πελάτες στην Ευρώπη

Σημείωση για τους πελάτες στις χώρες στις οποίες ισχύουν οι Οδηγίες της ΕΕ

Ο κατασκευαστής αυτού του προϊόντος είναι η Sony Corporation, 1-7-1 Konan Minato-ku, Tokyo 108-0075, Japan. Ο Εξουσιοδοτημένος Αντιπρόσωπος για την ηλεκτρομαγνητική συμβατότητα (EMC) και την ασφάλεια προϊόντων είναι η Sony Deutschland GmbH, Hedelfinger Strasse 61, 70327 Stuttgart, Germany. Για οποιαδήποτε θέματα σέρβις ή εγγύησης, παρακαλούμε ανατρέξτε στις διευθύνσεις που δίνονται στα χωριστά έγγραφα σέρβις ή εγγύησης.

Το προϊόν αυτό έχει ελεγχθεί και έχει βρεθεί ότι συμμορφώνεται με τα όρια τα οποία έχουν τεθεί με την Οδηγία EMC για τη χρήση καλωδίων σύνδεσης με μήκος μικρότερο από 3 μέτρα.

Προσοχή

Ηλεκτρομαγνητικά πεδία με συγκεκριμένες συχνότητες ενδέχεται να επηρεάσουν την εικόνα και τον ήχο αυτής της μονάδας.

Σημείωση

Εάν λόγω στατικού ηλεκτρισμού ή ηλεκτρομαγνητικών πεδίων η μετάδοση δεδομένων διακοπεί στη μέση (αποτύχει), επανεκκινήστε την εφαρμογή ή αποσυνδέστε και συνδέστε ξανά το καλώδιο επικοινωνίας (USB κλπ.).

Απόρριψη Παλαιών Ηλεκτρικών και Ηλεκτρονικών Συσκευών (Ισχύει στην Ευρωπαϊκή Ένωση και άλλες Ευρωπαϊκές χώρες με ξεχωριστά συστήματα αποκομιδής)



Το σύμβολο αυτό επάνω στο προϊόν ή στη συσκευασία του υποδεικνύει ότι το προϊόν αυτό δεν θα πρέπει να απορρίπτεται μαζί με τα συνηθισμένα οικιακά απορρίμματα. Αντίθετα θα πρέπει να παραδίδεται στο κατάλληλο σημείο αποκομιδής για την ανακύκλωση ηλεκτρικών και ηλεκτρονικών συσκευών.

Εξασφαλίζοντας ότι το προϊόν αυτό απορρίπτεται σωστά, βοηθάτε στο να αποτραπούν όποιες αρνητικές επιπτώσεις στην ανθρώπινη υγεία και στο περιβάλλον που θα προέκυπταν από τη μη κατάλληλη διαχείριση των αποβλήτων αυτού του προϊόντος. Η ανακύκλωση των υλικών βοηθά στην εξοικονόμηση των φυσικών πόρων. Για περισσότερες πληροφορίες σχετικά με την ανακύκλωση αυτού του προϊόντος, επικοινωνήστε με τις δημοτικές αρχές της περιοχής σας, με την υπηρεσία διάθεσης των οικιακών απορριμμάτων ή το κατάστημα από το οποίο αγοράσατε το προϊόν.

Απόρριψη χρησιμοποιημένων μπαταριών (ισχύει στην Ευρωπαϊκή Ένωση και άλλες Ευρωπαϊκές χώρες με ξεχωριστά συστήματα αποκομιδής)



Το σύμβολο αυτό επάνω στην μπαταρία ή στη συσκευασία δείχνει ότι η μπαταρία που παρέχεται με αυτό το προϊόν δεν πρέπει να αντιμετωπίζεται όπως τα οικιακά απορρίμματα. Σε μερικές μπαταρίες αυτό το σύμβολο ενδέχεται να χρησιμοποιείται σε συνδυασμό με ένα χημικό σύμβολο. Τα χημικά σύμβολα του υδραργύρου (Hg) ή του μολύβδου (Pb) προστίθενται αν η μπαταρία περιέχει περισσότερο από 0,0005% υδράργυρο ή 0,004% μολύβδο. Εξασφαλίζοντας τη σωστή απόρριψη αυτών των μπαταριών, βοηθάτε στην πρόληψη πιθανών αρνητικών συνεπειών στο περιβάλλον και την ανθρώπινη υγεία, οι οποίες θα μπορούσαν διαφορετικά να προκληθούν από τη μη ενδεδειγμένη διάθεση της μπαταρίας. Η ανακύκλωση των υλικών βοηθάει στη διαφύλαξη των φυσικών πόρων. Στην περίπτωση προϊόντων που για λόγους ασφαλείας, επιδόσεων, η ακεραιότητας δεδομένων απαιτούν τη μόνιμη σύνδεση με μια ενσωματωμένη μπαταρία, αυτή η μπαταρία θα πρέπει να αντικαθίσταται μόνο από εξουσιοδοτημένο τεχνικό προσωπικό. Για να εξασφαλίσετε τη σωστή μεταχείριση της μπαταρίας, παραδώστε το προϊόν στο τέλος της διάρκειας ζωής του στο κατάλληλο σημείο συλλογής ηλεκτρικού και ηλεκτρονικού εξοπλισμού για ανακύκλωση.

Στην περίπτωση όλων των άλλων μπαταριών, παρακαλούμε δείτε το τμήμα που περιγράφει πώς να αφαιρέσετε με ασφάλεια την μπαταρία από το προϊόν.

Παραδώστε την μπαταρία στο κατάλληλο σημείο συλλογής των χρησιμοποιημένων μπαταριών για ανακύκλωση. Για περισσότερες πληροφορίες σχετικά με την ανακύκλωση αυτού του προϊόντος ή της μπαταρίας, παρακαλούμε επικοινωνήστε με τις τοπικές Δημοτικές Αρχές, την τοπική υπηρεσία αποκομιδής οικιακών απορριμμάτων ή το κατάστημα από το οποίο αγοράσατε το προϊόν.

Προετοιμασία της φωτογραφικής μηχανής

Έλεγχος των παρεχόμενων αξεσουάρ	9
Αναγνώριση των μερών της συσκευής	10
Προετοιμασία της μπαταρίας	14
Προσαρμογή/αφαίρεση του φακού	17
Εισαγωγή κάρτας μνήμης (πωλείται ξεχωριστά)	19
Τοποθέτηση του φλας	20
Ενεργοποίηση της φωτογραφικής μηχανής και ρύθμιση της ημερομηνίας	22

Εκμάθηση των βασικών χειρισμών

Λήψη φωτογραφιών	24
Εγγραφή ταινιών	25
Αναπαραγωγή εικόνων	26
Διαγραφή εικόνων	27
Χρήση του τροχού ελέγχου και των πλήκτρων λογισμικού	29
Χρήση του οδηγού λειτουργίας της φωτογραφικής μηχανής	31

Χρήση των λειτουργιών εγγραφής

Επιλογή της λειτουργίας με χρήση της Δημιουργικής Φωτογράφισης (Photo Creativity)	32
Ρύθμιση της φωτεινότητας των φωτογραφιών (Αντιστάθμιση Έκθεσης)	35
Αλλαγή των ενδείξεων της οθόνης (DISP)	35
Λήψη με διάφορες λειτουργίες οδήγησης	36
Επιλογή της λειτουργίας φλας	41
Χρήση του χρονοδιακόπτη	42
Συνεχής λήψη φωτογραφιών	42
Επιλογή του μεγέθους της εικόνας	44

Χρήση των λειτουργιών αναπαραγωγής

Μεγέθυνση της εικόνας αναπαραγωγής (Enlarge Image)	46
Προβολή του καταλόγου εικόνων	47
Προβολή εικόνων σε τηλεόραση	48

Έλεγχος των διαθέσιμων λειτουργιών

Κατάλογος μενού	49
Διαθέσιμες λειτουργίες για κάθε λειτουργία λήψης	57
Διαθέσιμες λειτουργίες φλας	58

Εισαγωγή εικόνων στον υπολογιστή

Εγκατάσταση του λογισμικού	59
Τι μπορείτε να κάνετε με το παρεχόμενο λογισμικό	61

Άλλα

Έλεγχος του αριθμού εικόνων που μπορούν να εγγραφούν	63
Κατάλογος εικονιδίων στην οθόνη LCD	66
Μάθετε περισσότερα για τη φωτογραφική μηχανή (Εγχειρίδιο α)	69
Επίλυση προβλημάτων	70
Προφυλάξεις	74
Τεχνικά χαρακτηριστικά	78

Αυτό το εγχειρίδιο καλύπτει διάφορα μοντέλα, τα οποία παρέχονται με διαφορετικούς φακούς.

Το όνομα του μοντέλου ποικίλει, ανάλογα με τον παρεχόμενο φακό. Τα διαθέσιμα μοντέλα διαφέρουν ανάλογα με τη χώρα / την περιοχή.

Όνομα μοντέλου	Φακός
NEX-C3A	E16 mm
NEX-C3D	E18-55 mm και E16 mm
NEX-C3K	E18-55 mm

Έλεγχος των παρεχόμενων αξεσουάρ

Ελέγξτε πρώτα το όνομα του μοντέλου της φωτογραφικής σας μηχανής (σελίδα 8). Τα παρεχόμενα αξεσουάρ διαφέρουν, ανάλογα με το μοντέλο.

Ο αριθμός σε παρένθεση υποδεικνύει τον αριθμό τεμαχίων.

Κοινά αξεσουάρ

- Φορτιστής μπαταρίας BC-VW1 (1)

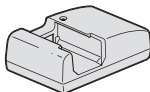

- Καλώδιο ρεύματος (1) (δεν παρέχεται στις ΗΠΑ και τον Καναδά)



- Επαναφορτιζόμενη μπαταρία NP-FW50 (1)

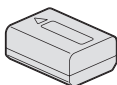

- Καλώδιο USB (1)

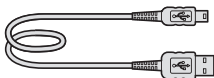

- Ιμάντας ώμου (1)

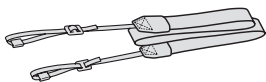

- Φλας HVL-F7S (1)/Θήκη φλας (1)

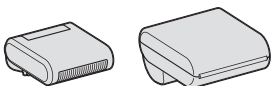

- CD-ROM (1)
 - Εφαρμογή Λογισμικού για φωτογραφική μηχανή α
 - Εγχειρίδιο α
- Εγχειρίδιο Οδηγιών Χρήσης (Αυτό το εγχειρίδιο) (1)

NEX-C3A

- Φακός σταθερής εστίασης E16 mm/Κάλυμμα φακού (1) (Προσαρμοσμένο στη φωτογραφική μηχανή)

NEX-C3D

- Φακός σταθερής εστίασης E16 mm/Κάλυμμα φακού (1) Οπίσθιο κάλυμμα φακού (1)
- Φακός zoom E18 – 55 mm/Κάλυμμα φακού (1) (Προσαρμοσμένο στη φωτογραφική μηχανή)/Καλύπτρα φακού (1)

NEX-C3K

- Φακός zoom E18 – 55 mm/Κάλυμμα φακού (1) (Προσαρμοσμένο στη φωτογραφική μηχανή)/Καλύπτρα φακού (1)

Αναγνώριση των μερών της συσκευής

Ανατρέξτε στις σελίδες που αναφέρονται στις παρενθέσεις για λεπτομέρειες σχετικά με τη λειτουργία.

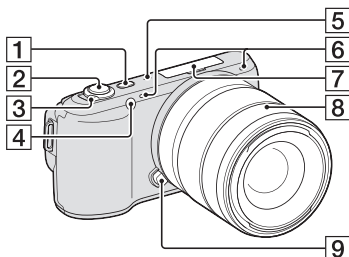

Χωρίς το φακό

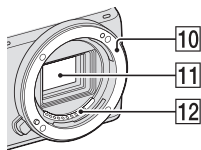

- 1 Πλήκτρο ► (Αναπαραγωγή) (26)
- 2 Κλείστρο (25)
- 3 Διακόπτης ON/OFF (τροφοδοσία) (22)
- 4 Φωτισμός AF/Λυχνία χρονοδιακόπτη/Λυχνία Smile Shutter
- 5 Ηχείο
- 6 Μικρόφωνο*
- 7 Έξυπνη Υποδοχή Αξεσουάρ (20)
- 8 Φακός (17)
- 9 Πλήκτρο απελευθέρωσης φακού (18)
- 10 Βάση στήριξης
- 11 Αισθητήρας εικόνας**
- 12 Επαφή φακού**

* Μην καλύπτετε αυτό το σημείο κατά την εγγραφή ταινίας.

** Μην αγγίζετε απευθείας αυτό το σημείο.

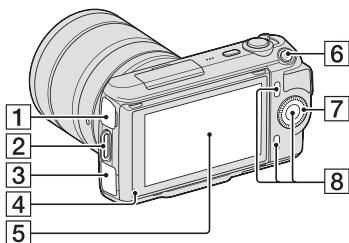

- 1 Ακροδέκτης  (USB)
- 2 Άγκιστρο για ιμάντα ώμου
Συστήνουμε να τοποθετήσετε τον ιμάντα ώμου για να μην σας πέσει η φωτογραφική μηχανή.

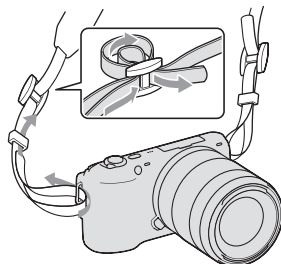

- 3 Ακροδέκτης HDMI (48)
- 4 Αισθητήρας φωτός
- 5 Οθόνη LCD
Η μεταβολή κλίσης της οθόνης LCD της φωτογραφικής μηχανής δίνει τη δυνατότητα ευέλικτων θέσεων λήψης.

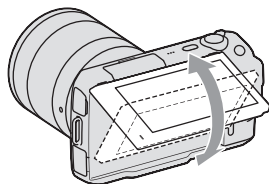

- 6 Πλήκτρο MOVIE (25)
- 7 Τροχός ελέγχου (29)
- 8 Πλήκτρα λογισμικού (30)

Προετοιμασία της φωτογραφικής μηχανής

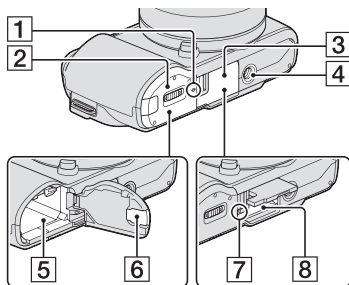

- 1 Ένδειξη θέσης αισθητήρα εικόνας ⊕
- 2 Κάλυμμα μπαταρίας (15)
- 3 Κάλυμμα κάρτας μνήμης (19)
- 4 Υποδοχή τρίποδου
 - Χρησιμοποιήστε τρίποδο με μήκος βίδας μικρότερο των 5,5 mm. Δεν θα μπορέσετε να τοποθετήσετε με ασφάλεια τη φωτογραφική μηχανή σε τρίποδα που έχουν βίδες μεγαλύτερες από 5,5 mm και ενδέχεται να προκληθεί βλάβη στη φωτογραφική μηχανή.
- 5 Διαμέρισμα μπαταρίας (15)
- 6 Κάλυμμα πλάκας σύνδεσης
Για χρήση του Προσαρμογέα AC-PW20 AC (πωλείται ξεχωριστά)
- 7 Λυχνία προσπέλασης (20)
- 8 Θυρίδα εισαγωγής κάρτας μνήμης (19)

■ Φλας

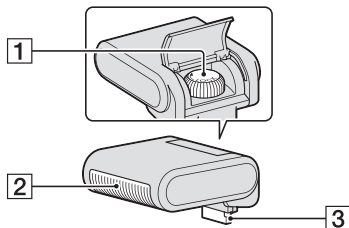

- 1 Βίδα
- 2 Φλας*
- 3 Ακροδέκτης*

* Μην αγγίζετε απευθείας αυτό το τμήμα. Αν λερωθεί, σκουπίστε το με ένα απαλό, καθαρό ύφασμα.

■ Φακός

E18 – 55 mm F3.5-5.6 OSS (παρέχεται με τις NEX-C3D/ C3K)

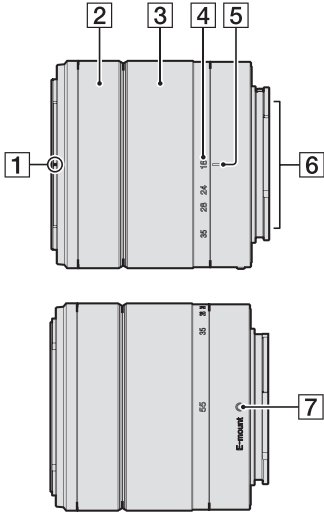

- 1 Ένδειξη καλύπτρας
- 2 Δακτύλιος εστίασης
- 3 Δακτύλιος ζουμ
- 4 Κλίμακα εστιακού μήκους
- 5 Ένδειξη εστιακού μήκους
- 6 Επαφές φακού*
- 7 Ένδειξη τοποθέτησης

* Μην αγγίζετε απευθείας αυτό το τμήμα.

E16 mm F2.8 (παρέχεται με τις NEX-C3A/C3D)

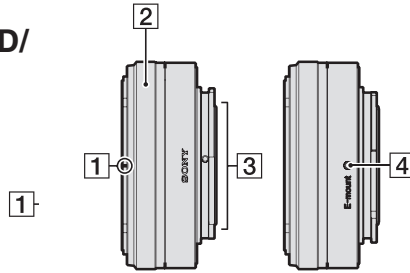

- 1 Ένδειξη μετατροπέα*
- 2 Δακτύλιος εστίασης
- 3 Επαφές φακού**
- 4 Ένδειξη στήριξης

* Ο μετατροπέας πωλείται ξεχωριστά.

** Μην αγγίζετε απευθείας αυτό το τμήμα.

Προετοιμασία της μπαταρίας

Την πρώτη φορά που θα χρησιμοποιήσετε τη φωτογραφική μηχανή, φροντίστε να φορτίσετε την μπαταρία "InfoLITHIUM" NP-FW50 (παρέχεται).

■ Φόρτιση της μπαταρίας

Η μπαταρία "InfoLITHIUM" μπορεί να φορτιστεί ακόμα και αν δεν έχει αποφορτιστεί πλήρως.

Μπορεί επίσης να χρησιμοποιηθεί ακόμα και αν δεν είναι πλήρως φορτισμένη.

1 Τοποθετήστε την μπαταρία στο φορτιστή.

- Ωθήστε την μπαταρία μέχρι να κάνει κλικ.

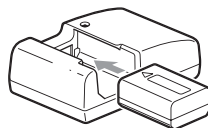

2 Συνδέστε το φορτιστή μπαταριών στην πρίζα.

- Σβήνει η λυχνία CHARGE όταν ολοκληρωθεί η φόρτιση.
- Ο χρόνος που απαιτείται για να φορτιστεί μια πλήρως εξαντλημένη μπαταρία σε θερμοκρασία 25° C είναι περίπου 250 λεπτά.

Για τις ΗΠΑ και τον Καναδά

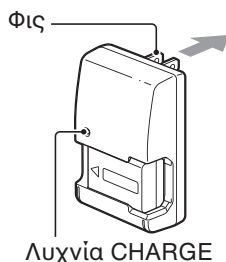

Για άλλες χώρες/περιοχές εκτός ΗΠΑ και Καναδά

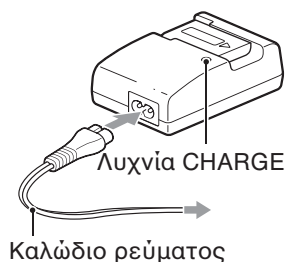

Σημειώσεις

- Ο χρόνος φόρτισης διαφέρει, ανάλογα με την εναπομένουσα ενέργεια της μπαταρίας και τις συνθήκες φόρτισης.
- Συστήνουμε να φορτίζετε την μπαταρία σε θερμοκρασία περιβάλλοντος μεταξύ 10° C και 30° C. Ενδέχεται να μη φορτιστεί επαρκώς εκτός αυτών των ορίων θερμοκρασίας.
- Συνδέστε τον φορτιστή της μπαταρίας σε μια πρίζα που βρίσκεται σε κοντινή απόσταση.
- Η λυχνία CHARGE ενδέχεται να αναβοσβήνει γρήγορα όταν η μπαταρία χρησιμοποιείται για πρώτη φορά, ή όταν η μπαταρία δεν έχει χρησιμοποιηθεί για μεγάλο χρονικό διάστημα. Σε τέτοιες περιπτώσεις, αφαιρέστε την μπαταρία από το φορτιστή και τοποθετήστε τη ξανά και στη συνέχεια φορτίστε την μπαταρία.
- Μη φορτίζετε την μπαταρία ξανά αμέσως μετά τη φόρτισή της ή όταν δεν έχει χρησιμοποιηθεί μετά τη φόρτιση, γιατί θα επηρεαστεί η απόδοση της μπαταρίας.

☀ Χρήση της φωτογραφικής μηχανής στο εξωτερικό — Πηγές τροφοδοσίας ρεύματος

Μπορείτε να χρησιμοποιήσετε τη φωτογραφική μηχανή, το φορτιστή της μπαταρίας και το Μετασχηματιστή AC AC-PW20 (πωλείται ξεχωριστά) σε οποιαδήποτε χώρα ή περιοχή όπου η τροφοδοσία ρεύματος είναι 100 V έως 240 V AC, 50/60 Hz.

Μη χρησιμοποιήσετε ένα ηλεκτρονικό τροφοδοτικό (ταξιδιού), διότι μπορεί να προκληθεί βλάβη.

■ Τοποθέτηση της φορτισμένης μπαταρίας

- 1 Ανοίξτε το κάλυμμα της μπαταρίας μετατοπίζοντας τον μοχλό ανοίγματος του καλύμματος της μπαταρίας.

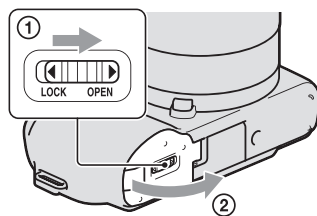

Προετοιμασία της φωτογραφικής μηχανής

2 Εισάγετε την μπαταρία μέχρι μέσα ενώ πιέζετε τον μοχλό κλειδώματος με την άκρη της μπαταρίας.

Μοχλός κλειδώματος

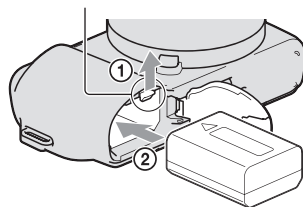

3 Κλείστε το κάλυμμα της μπαταρίας.

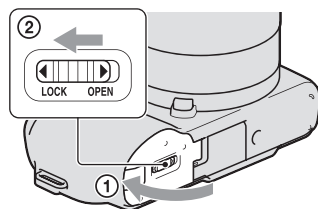

■ Για να ελέγξετε την εναπομένουσα ενέργεια της μπαταρίας

Ελέγξτε τη στάθμη σύμφωνα με τις παρακάτω ενδείξεις και τα σύμβολα ποσοστών που εμφανίζονται στην οθόνη LCD.

Στάθμη μπαταρίας						“Μπαταρία εξαντλημένη”
	Υψηλή Χαμηλή					Δεν μπορείτε να τραβήξετε άλλες φωτογραφίες.

Σημείωση

- Η στάθμη που εμφανίζεται μπορεί να μην είναι σωστή σε κάποιες περιπτώσεις.

💡 Τι είναι η μπαταρία “InfoLITHIUM”;

Η μπαταρία “InfoLITHIUM” είναι μια μπαταρία ιόντων λιθίου η οποία μπορεί να ανταλλάσσει διάφορα δεδομένα σχετικά με τις συνθήκες λειτουργίας με τη φωτογραφική μηχανή σας. Χρησιμοποιώντας την μπαταρία “InfoLITHIUM”, ο εναπομένον χρόνος στα σύμβολα ποσοστών εμφανίζεται ανάλογα με τις συνθήκες λειτουργίας της φωτογραφικής σας μηχανής.

■ Αφαίρεση της μπαταρίας

Θέστε εκτός λειτουργίας τη φωτογραφική μηχανή και μετατοπίστε τον μοχλό κλειδώματος σύμφωνα με την κατεύθυνση του βέλους. Προσέξτε να μην σας πέσει η μπαταρία.

Μοχλός κλειδώματος

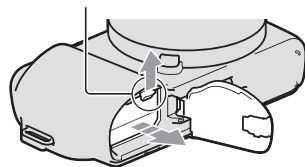

Προσαρμογή/αφαίρεση του φακού

Η φωτογραφική παραδίδεται με το φακό τοποθετημένο. Ανατρέξτε στα παρακάτω βήματα όταν προσαρμόζετε άλλους φακούς. Τοποθετήστε το διακόπτη λειτουργίας της φωτογραφικής μηχανής στη θέση OFF πριν προσαρμόσετε ή αφαιρέσετε το φακό.

1 Αν είναι τοποθετημένο το κάλυμμα σώματος ή το κάλυμμα συσκευασίας, αφαιρέστε το από τη μηχανή ή το φακό.

- Όταν αλλάζετε το φακό, πραγματοποιήστε γρήγορα την αλλαγή μακριά από μέρη με σκόνη για να αποφύγετε την είσοδο σκόνης στο εσωτερικό της φωτογραφικής μηχανής.

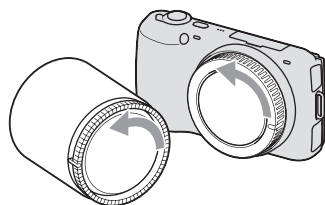

2 Προσαρμόστε το φακό ευθυγραμμίζοντας τις λευκές ενδείξεις που υπάρχουν στο φακό και στη φωτογραφική μηχανή.

- Κρατήστε το μπροστινό μέρος της φωτογραφικής μηχανής προς τα κάτω, ώστε να μην εισέλθει σκόνη μέσα στη μηχανή.

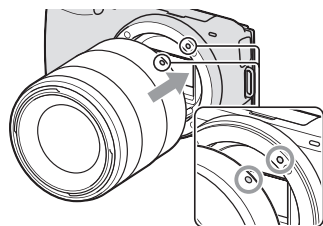

Λευκές ενδείξεις

Προετοιμασία της φωτογραφικής μηχανής

3 Ενώ πιέζετε ελαφρώς το φακό προς τη φωτογραφική μηχανή, στρέψτε τον φακό δεξιόστροφα μέχρι να κάνει κλικ και να κλειδώσει στη θέση του.

- Βεβαιωθείτε ότι εισάγετε τον φακό ευθεία.

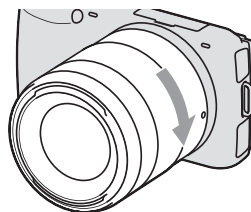

Σημειώσεις

- Όταν προσαρμόζετε ένα φακό, μην πιέζετε το πλήκτρο απελευθέρωσης του φακού.
- Μη χρησιμοποιείτε δύναμη όταν προσαρμόζετε ένα φακό.
- Απαιτείται προσαρμογέας για βάση στήριξης (πωλείται ξεχωριστά) για να χρησιμοποιήσετε φακό A-mount (πωλείται ξεχωριστά). Για λεπτομέρειες, ανατρέξτε στο εγχειρίδιο χρήσης που παρέχεται με τον προσαρμογέα για βάση στήριξης.

Αφαίρεση του φακού

1 Πιέστε το πλήκτρο απελευθέρωσης του φακού μέχρι το τέρμα της διαδρομής του και στρέψτε τον φακό αριστερόστροφα μέχρι να σταματήσει.

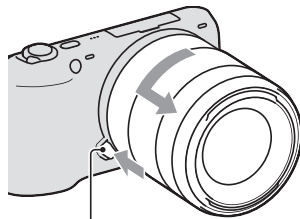

Πλήκτρο απελευθέρωσης φακού

Σημειώσεις

- Όταν αλλάζετε το φακό, αν εισχωρήσουν σκόνη ή σκουπιδιάκια μέσα στη φωτογραφική μηχανή και παραμείνουν στην επιφάνεια του αισθητήρα εικόνας (της διάταξης που λειτουργεί ως φιλμ), ενδέχεται να εμφανίζονται στην εικόνα, ανάλογα με το περιβάλλον λήψης. Η φωτογραφική μηχανή δονείται ελαφρώς όταν τη θέτετε εκτός λειτουργίας, λόγω της λειτουργίας προστασίας από τη σκόνη, για να αποτρέψει την παραμονή σκόνης πάνω στον αισθητήρα εικόνας. Ωστόσο, πραγματοποιήστε γρήγορα την αλλαγή του φακού, σε ένα σημείο χωρίς πολλή σκόνη όταν προσαρμόζετε ή αφαιρείτε ένα φακό.
- Μην αφήνετε τη φωτογραφική μηχανή έχοντας αφαιρέσει το φακό.
- Όταν θέλετε να χρησιμοποιήσετε κάλυμμα σώματος ή οπίσθιο κάλυμμα φακού, παρακαλούμε αγοράστε το ALC-B1EM (κάλυμμα σώματος) ή το ALC-R1EM (οπίσθιο κάλυμμα φακού) (πωλούνται χωριστά).

Εισαγωγή κάρτας μνήμης (πωλείται ξεχωριστά)

1 Ανοίξτε το κάλυμμα.

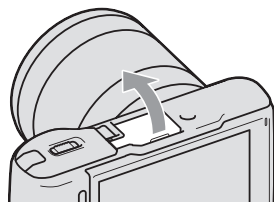

2 Τοποθετήστε μια κάρτα μνήμης.

- Εισάγετε την κάρτα μνήμης μέχρι να κάνει κλικ, όπως φαίνεται στο σχεδιάγραμμα.

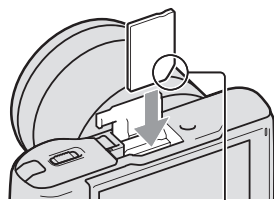

Ελέγξτε την κατεύθυνση της γωνίας με την εγκοπή.

3 Κλείστε το κάλυμμα.

■ Κάρτες μνήμης που μπορείτε να χρησιμοποιήσετε

Μπορείτε να χρησιμοποιήσετε τις παρακάτω κάρτες μνήμης με αυτή τη φωτογραφική μηχανή: μέσα αποθήκευσης “Memory Stick PRO Duo”, μέσα αποθήκευσης “Memory Stick PRO-HG Duo”, κάρτα μνήμης SD, κάρτα μνήμης SDHC και κάρτα μνήμης SDXC. Δεν μπορείτε να χρησιμοποιήσετε MultiMediaCard. Για την εγγραφή ταινιών, συστήνουμε να χρησιμοποιήσετε τις παρακάτω κάρτες μνήμης. Τα μέσα αποθήκευσης “Memory Stick PRO Duo” και “Memory Stick PRO-HG Duo” αποκαλούνται και τα δύο μέσα αποθήκευσης “Memory Stick PRO Duo” και η κάρτα μνήμης SD, η κάρτα μνήμης SDHC και η κάρτα μνήμης SDXC αποκαλούνται όλες “κάρτα SD” σε αυτό το εγχειρίδιο.

- MEMORY STICK PRO DUO (Mark2) (μέσα αποθήκευσης “Memory Stick PRO Duo” (Mark2))
- MEMORY STICK PRO-HG DUO (μέσα αποθήκευσης “Memory Stick PRO-HG Duo”)
- Κάρτα μνήμης SD, κάρτα μνήμης SDHC, κάρτα μνήμης SDXC (Class 4 ή μεγαλύτερη)

Προετοιμασία της φωτογραφικής μηχανής

Σημείωση

- Οι εικόνες που εγγράφονται σε κάρτα μνήμης SDXC δεν μπορούν να εισαχθούν ή να αναπαραχθούν σε υπολογιστές ή συσκευές AV που δεν είναι συμβατές με το exFAT. Βεβαιωθείτε ότι η συσκευή είναι συμβατή με το exFAT πριν τη συνδέσετε με τη φωτογραφική μηχανή. Αν συνδέσετε τη φωτογραφική μηχανή με μη συμβατή συσκευή, ίσως εμφανιστεί η προτροπή να διαμορφώσετε την κάρτα. Μη διαμορφώνετε ποτέ την κάρτα σε απάντηση αυτής της προτροπής, γιατί θα διαγραφούν όλα τα δεδομένα που περιέχει η κάρτα (το exFAT είναι το σύστημα αρχείων που χρησιμοποιείται στις κάρτες μνήμης SDXC).

■ Αφαίρεση της κάρτας μνήμης

Ανοίξτε το κάλυμμα, βεβαιωθείτε ότι η λυχνία προσπέλασης δεν είναι αναμμένη και σπρώξτε μία φορά την κάρτα μνήμης.

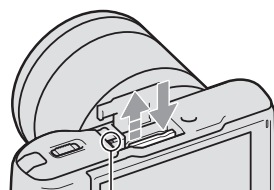

Λυχνία προσπέλασης

Σημειώσεις

- Όταν είναι αναμμένη η λυχνία προσπέλασης, μην αφαιρείτε την κάρτα μνήμης ή την μπαταρία και μη θέτετε εκτός λειτουργίας τη φωτογραφική μηχανή. Μπορεί να υποστούν βλάβη τα δεδομένα.
- Τοποθετήστε το διακόπτη τροφοδοσίας της φωτογραφικής μηχανής στη θέση OFF πριν προσαρμόσετε ή αφαιρέσετε το φλας.

Τοποθέτηση του φλας

Όταν θέλετε να χρησιμοποιήσετε φλας κατά τη λήψη φωτογραφιών, τοποθετήστε τη συσκευή φλας (παρέχεται).

Το φλας ενεργοποιείται όταν το ανυψώνετε και απενεργοποιείται όταν το χαμηλώνετε.

Τοποθετήστε το διακόπτη τροφοδοσίας της φωτογραφικής μηχανής στη θέση OFF πριν προσαρμόσετε ή αφαιρέσετε το φλας.

1 Εφαρμόστε το φλας στην Έξυπνη Υποδοχή Αξεσουάρ της φωτογραφικής μηχανής.

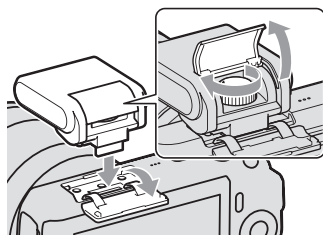

2 Βιδώστε τη βίδα για να ασφαλίσετε το φλας.

3 Για να ανάψει το φλας, σηκώστε το πρώτα.

- Η προεπιλεγμένη ρύθμιση είναι [Autoflash] (Αυτόματο Φλας). Για να αλλάξετε τη ρύθμιση, δείτε στη σελίδα 41.
- Χαμηλώστε το φλας, όταν δεν σκοπεύετε να το χρησιμοποιήσετε.

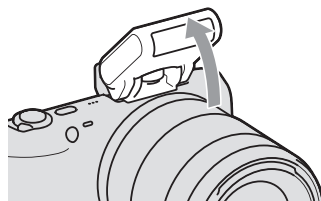

Σημειώσεις

- Το φλας τροφοδοτείται από τη φωτογραφική μηχανή. Όταν η φωτογραφική μηχανή φορτίζει το φλας, αναβοσβήνει η ένδειξη  στην οθόνη LCD. Δεν μπορείτε να πιέσετε το κλείστρο όταν αναβοσβήνει το εικονίδιο.
- Εισάγετε μέχρι το τέρμα το φλας στην υποδοχή αξεσουάρ της φωτογραφικής μηχανής και βιδώστε καλά τη βίδα. Βεβαιωθείτε ότι το φλας έχει τοποθετηθεί σταθερά στη φωτογραφική μηχανή.

Μεταφορά του φλας

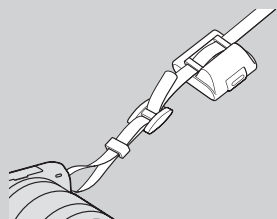

Η θήκη του φλας μπορεί να προσαρμοσθεί στον ιμάντα ώμου. Τοποθετήστε το φλας στη θήκη, ακόμα κι όταν δεν το χρησιμοποιείτε, για να το προστατεύσετε από τυχόν βλάβη.

Ενεργοποίηση της φωτογραφικής μηχανής και ρύθμιση της ημερομηνίας

Όταν θέσετε τη φωτογραφική μηχανή σε λειτουργία για πρώτη φορά, εμφανίζεται η οθόνη ρύθμισης ημερομηνίας και ώρας.

- 1 Τοποθετήστε το διακόπτη POWER στη θέση ON για να θέσετε σε λειτουργία τη φωτογραφική μηχανή.

Εμφανίζεται η οθόνη ρύθμισης ημερομηνίας και ώρας.

- Για να θέσετε τη φωτογραφική μηχανή εκτός λειτουργίας, τοποθετήστε τον στο OFF.

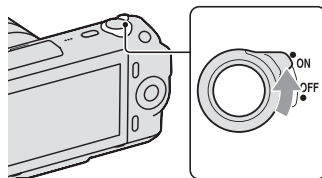

- 2 Πιέστε το κέντρο του τροχού ελέγχου για να επιβεβαιώσετε ότι έχει επιλεγεί το [OK].

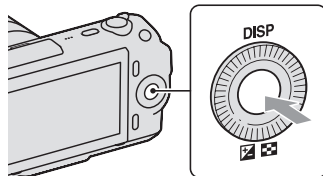

- 3 Επιλέξτε την περιοχή σας, πιέζοντας το δεξί ή αριστερό μέρος του τροχού ελέγχου και πιέστε το κέντρο του.

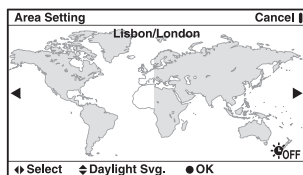

- 4 Πιέστε το αριστερό ή δεξί μέρος του τροχού ελέγχου για να επιλέξετε στοιχείο και στη συνέχεια πιέστε το πάνω ή το κάτω μέρος για να επιλέξετε την αριθμητική τιμή.

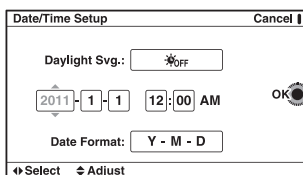

Daylight Svg.: Ενεργοποιεί ή απενεργοποιεί τη ρύθμιση θερινής ώρας.

Date Format: Επιλέγει τη μορφή εμφάνισης της ημερομηνίας.

- Τα μεσάνυχτα υποδεικνύονται με το 12:00 AM και το μεσημέρι με το 12:00 PM.

5 Επαναλάβετε το βήμα 4 για να ρυθμίσετε και τα άλλα στοιχεία και στη συνέχεια πιέστε το κέντρο του τροχού ελέγχου.

Σημείωση

- Δεν μπορείτε να υπερθέσετε την ημερομηνία στις εικόνες σε αυτή τη φωτογραφική μηχανή. Χρησιμοποιώντας το “PMB” που είναι αποθηκευμένο στο CD-ROM (παρέχεται), μπορείτε να αποθηκεύσετε ή να εκτυπώσετε εικόνες με ημερομηνία. Ανατρέξτε στη “Βοήθεια PMB” για περισσότερες πληροφορίες (σελίδα 61).

■ Επαναφορά της ημερομηνίας και της ώρας στην αρχική ρύθμιση/Έλεγχος της τρέχουσας ρύθμισης ρολογιού

Πιέστε [Menu] (Μενού) και επιλέξτε [Setup] (Ρυθμίσεις) → [Date/Time Setup] (Ρύθμιση Ημερομηνίας/Ωρας) (σελίδες 29, 54).

■ Διατήρηση της ρύθμισης ημερομηνίας και ώρας

Αυτή η φωτογραφική μηχανή έχει μια εσωτερική επαναφορτιζόμενη μπαταρία για τη διατήρηση της ημερομηνίας και της ώρας και άλλων ρυθμίσεων, ανεξάρτητα από το αν είναι ενεργοποιημένη ή απενεργοποιημένη η μηχανή ή αν είναι εγκατεστημένη ή όχι η μπαταρία. Για λεπτομέρειες, ανατρέξτε στη σελίδα 76.

Εκμάθηση του βασικού χειρισμού

Λήψη φωτογραφιών

Στη λειτουργία **iA** (Intelligent Auto), η φωτογραφική μηχανή αναλύει το θέμα και σας επιτρέπει να φωτογραφίσετε με τις κατάλληλες ρυθμίσεις.

1 Τοποθετήστε το διακόπτη τροφοδοσίας στη θέση ON για να θέσετε σε λειτουργία τη φωτογραφική μηχανή.

2 Στρέψτε τη μηχανή προς το θέμα.

Όταν η φωτογραφική μηχανή αναγνωρίζει το σκηνικό, εμφανίζονται στην οθόνη LCD το εικονίδιο Αναγνώρισης Σκηνικού και ο οδηγός βοήθειας: 🌙 (Νυχτερινή Λήψη), 📷 (Νυχτερινή Λήψη με Τρίποδο), 👤 (Νυχτερινό Πορτρέτο), ☀️ (Οπίσθιος φωτισμός), 📷 (Πορτρέτο με οπίσθιο φωτισμό), 👤 (Πορτρέτο), 🏞️ (Τοπίο) ή 🌸 (Μάκρο).



Εικονίδιο Αναγνώρισης Σκηνικού και οδηγός βοήθειας

3 Αν χρησιμοποιείτε ένα φακό ζουμ, στρέψτε το δακτύλιο ζουμ και στη συνέχεια αποφασίστε ποιο θα είναι το πλάνο σας.

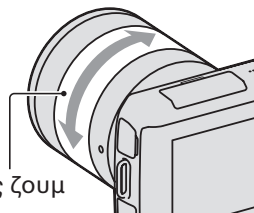

Δακτύλιος ζουμ

4 Πιέστε το κλείστρο μέχρι τη μέση για να εστιάσετε.

Όταν επιβεβαιωθεί η εστίαση, ακούγεται ένας ήχος και φωτίζεται η ένδειξη

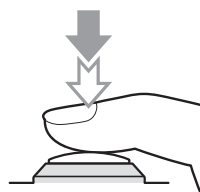

Ένδειξη εστίασης

5 Πιέστε το κλείστρο μέχρι κάτω για να τραβήξετε τη φωτογραφία.

Εγγραφή ταινιών

1 Τοποθετήστε το διακόπτη τροφοδοσίας στη θέση ON για να θέσετε σε λειτουργία τη φωτογραφική μηχανή.

2 Στρέψτε τη μηχανή προς το θέμα.

3 Πιέστε το πλήκτρο MOVIE για να ξεκινήσει η εγγραφή.

Η εστίαση και η φωτεινότητα ρυθμίζονται αυτόματα.

Αν πιέσετε το πλήκτρο κλείστρου μέχρι τη μέση κατά τη διάρκεια της εγγραφής, μπορείτε να εστιάσετε πιο γρήγορα.

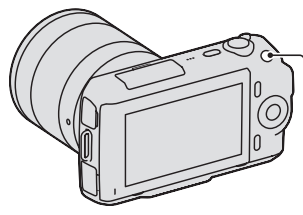

Πλήκτρο MOVIE

4 Πιέστε ξανά το πλήκτρο MOVIE για να σταματήσει η εγγραφή.

Εκμάθηση του βασικού χειρισμού

Σημειώσεις

- Μπορεί να εγγραφεί ο ήχος από τη λειτουργία της φωτογραφικής μηχανής και του φακού, ενώ κάνετε εγγραφή ταινίας. Μπορείτε να απενεργοποιήσετε την εγγραφή ήχου επιλέγοντας [Menu] (Μενού) → [Setup] (Ρυθμίσεις) → [Movie Audio Rec] (Εγγραφή Ήχου Ταινίας) → [Off] (σελίδες 29, 53).
- Ο συνεχόμενος χρόνος εγγραφής μιας ταινίας εξαρτάται από τη θερμοκρασία του περιβάλλοντος ή την κατάσταση της φωτογραφικής μηχανής.
- Μπορεί να εμφανιστεί το παρακάτω μήνυμα “Η φωτογραφική μηχανή έχει υπερθερμανθεί. Αφήστε τη να κρυώσει.” αν αυξηθεί η θερμοκρασία της φωτογραφικής μηχανής, όπως στην περίπτωση που χρησιμοποιείται η λειτουργία συνεχούς λήψης. Σε αυτές τις περιπτώσεις, θέστε τη φωτογραφική μηχανή εκτός λειτουργίας και περιμένετε μέχρι να είναι ξανά έτοιμη για λήψη.

Αναπαραγωγή εικόνων

1 Πιέστε το πλήκτρο

 (αναπαραγωγή).

Εμφανίζεται η τελευταία εικόνα που έχει εγγραφεί στην οθόνη LCD.

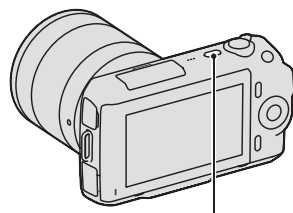

Πλήκτρο  (αναπαραγωγή)

■ Επιλογή εικόνας

Περιστρέψτε τον τροχό ελέγχου.

■ Αναπαραγωγή ταινιών

1 Πιέστε το (Ευρετήριο Εικόνων)

στον τροχό ελέγχου στη λειτουργία αναπαραγωγής.

Εμφανίζονται έξι εικόνες.

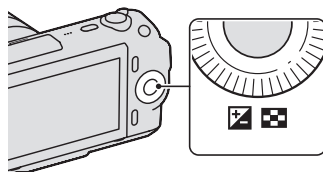

2 Πιέστε επανειλημμένα την αριστερή πλευρά του τροχού ελέγχου για να επιλέξετε  (ταινία) και πιέστε τον τροχό στο κέντρο.

Για να επανέλθετε σε αναπαραγωγή φωτογραφιών, επιλέξτε το  (φωτογραφία) (σελίδα 47).

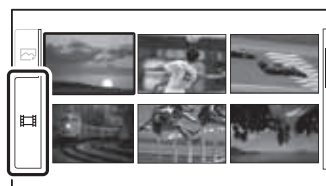

3 Περιστρέψτε τον τροχό ελέγχου για να επιλέξετε την επιθυμητή ταινία και πιέστε τον στο κέντρο.

Κατά την αναπαραγωγή ταινίας	Χειρισμός τροχού ελέγχου
Για να κάνετε παύση/επανεκκίνηση της ταινίας	Πιέστε το κέντρο.
Για να κάνετε γρήγορη αναπαραγωγή προς τα εμπρός	Πιέστε το δεξί μέρος ή στρέψτε τον δεξιά.
Για να κάνετε γρήγορη αναπαραγωγή προς τα πίσω	Πιέστε το αριστερό μέρος ή στρέψτε τον αριστερά.
Για ρύθμιση της έντασης ήχου	Πιέστε το κάτω μέρος → πάνω/κάτω.

Διαγραφή εικόνων

Μπορείτε να διαγράψετε την εικόνα που εμφανίζεται εκείνη τη στιγμή.

1 Προβάλλετε την επιθυμητή εικόνα και πιέστε [Delete] (Διαγραφή).

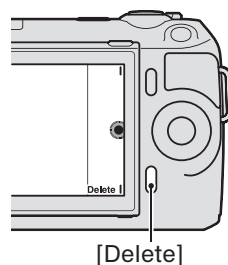

Εκμάθηση του βασικού χειρισμού

2 Πιέστε το κέντρο του τροχού ελέγχου για να επιβεβαιώσετε το [OK].

Πιέστε [Cancel] (Ακύρωση) για να ακυρώσετε το χειρισμό.

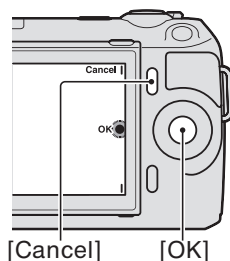

 Για να διαγράψετε αρκετές εικόνες

Επιλέξτε [Menu] (Μενού) → [Playback] (Αναπαραγωγή) → [Delete] (Διαγραφή) για να επιλέξετε και να διαγράψετε συγκεκριμένες εικόνες ταυτόχρονα.

Χρήση του τροχού ελέγχου και των πλήκτρων λογισμικού

Ο τροχός ελέγχου και τα πλήκτρα λογισμικού σας επιτρέπουν να χρησιμοποιήσετε διάφορες λειτουργίες της φωτογραφικής μηχανής.

■ Τροχός ελέγχου

Όταν φωτογραφίζετε, οι λειτουργίες DISP (Περιεχόμενα Οθόνης) και  (Αντιστάθμιση Έκθεσης) αντιστοιχίζονται στον τροχό ελέγχου.

Όταν γίνεται αναπαραγωγή, οι λειτουργίες DISP (Εμφάνιση Περιεχομένων) και  (Ευρετήριο Εικόνων) αντιστοιχίζονται στον τροχό ελέγχου.

Όταν περιστρέφετε ή πιέζετε το δεξί/αριστερό/πάνω/κάτω μέρος του τροχού ελέγχου ακολουθώντας τις ενδείξεις πάνω στην οθόνη, μπορείτε να επιλέξετε στοιχεία ρύθμισης. Η επιλογή σας οριστικοποιείται όταν πιέζετε το κέντρο του τροχού ελέγχου.

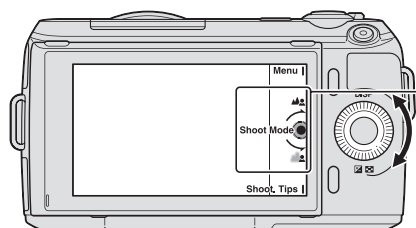

Το βέλος σημαίνει ότι μπορείτε να περιστρέψετε τον τροχό ελέγχου.

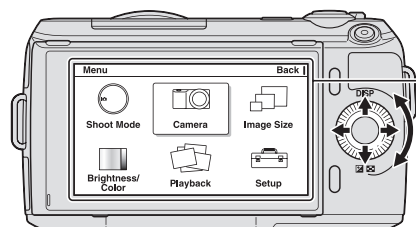

Όταν εμφανίζονται επιλογές στην οθόνη, μπορείτε να μετακινηθείτε ανάμεσά τους περιστρέφοντας ή πιέζοντας το πάνω/κάτω/αριστερό/δεξί μέρος του τροχού ελέγχου. Πιέστε το κέντρο για να κάνετε την επιλογή σας.

■ Πλήκτρα λογισμικού (Soft keys)

Τα πλήκτρα λογισμικού έχουν διαφορετικό ρόλο, ανάλογα με το περιεχόμενο.

Ο καθορισμένος ρόλος (λειτουργία) κάθε πλήκτρου λογισμικού εμφανίζεται στην οθόνη.

Για να χρησιμοποιήσετε τη λειτουργία που εμφανίζεται στην πάνω δεξιά γωνία της οθόνης, πιέστε το πλήκτρο λογισμικού A. Για να χρησιμοποιήσετε τη λειτουργία που εμφανίζεται στην κάτω δεξιά γωνία της οθόνης, πιέστε το πλήκτρο λογισμικού B. Για να χρησιμοποιήσετε τη λειτουργία που εμφανίζεται στο κέντρο, πιέστε το κέντρο του τροχού ελέγχου (πλήκτρο λογισμικού C).

Στο εγχειρίδιο αυτό, τα πλήκτρα λογισμικού υποδεικνύονται με το εικονίδιο ή τη λειτουργία που εμφανίζεται στην οθόνη.

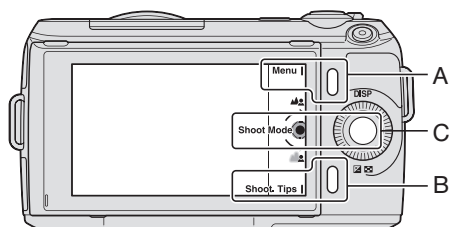

Στην περίπτωση αυτή, το πλήκτρο λογισμικού A λειτουργεί όπως το πλήκτρο [Menu] (Μενού) και το πλήκτρο λογισμικού B όπως το πλήκτρο [Shoot. Tips] (Συμβουλές Λήψης). Το πλήκτρο λογισμικού C λειτουργεί όπως το πλήκτρο [Shoot Mode] (Λειτουργία Λήψης).

Χρήση του οδηγού λειτουργίας της φωτογραφικής μηχανής

Η φωτογραφική μηχανή παρέχει διάφορους “Οδηγούς Βοήθειας”, οι οποίοι εξηγούν τις λειτουργίες και τις “Συμβουλές λήψης”, που παρέχουν συμβουλές για καλύτερη λήψη. Χρησιμοποιήστε αυτούς τους οδηγούς για να επωφεληθείτε περισσότερο από τη φωτογραφική μηχανή.

■ Οδηγοί Βοήθειας

Η φωτογραφική μηχανή εμφανίζει τον Οδηγό Βοήθειας για να εξηγήσει την επιλεγμένη λειτουργία, όταν αλλάζετε τη ρύθμιση κτλ.

Μπορείτε να αποκρύψετε τους Οδηγούς Βοήθειας επιλέγοντας [Menu] (Μενού) → [Setup] (Ρυθμίσεις) → [Help Guide Display] (Εμφάνιση Οδηγού Βοήθειας) → [Off].

■ Συμβουλές λήψης

Η φωτογραφική μηχανή εμφανίζει τις συμβουλές λήψης, ανάλογα με την επιλεγμένη λειτουργία λήψης.

- ① Όταν εμφανίζεται η ένδειξη [Shoot. Tips] (Συμβουλές λήψης) στην κάτω δεξιά γωνία της οθόνης, πιέστε το πλήκτρο στο κάτω δεξί μέρος (σελίδα 30). Εμφανίζεται αυτόματα μια συμβουλή λήψης, σύμφωνα με το τρέχον θέμα.

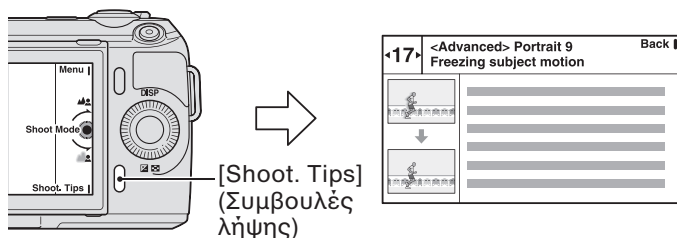

- ② Πιέστε το αριστερό ή το δεξί μέρος του τροχού ελέγχου και αναζητήστε την επιθυμητή συμβουλή λήψης.
 - Περιστρέψτε τον τροχό ελέγχου για να κυλίσετε το κείμενο πάνω ή κάτω.

💡 Για να εισέλθετε σε όλες τις συμβουλές λήψης

Μπορείτε να κάνετε αναζήτηση όλων των συμβουλών λήψης από το μενού.

- ① [Menu] (Μενού) → [Camera] (Φωτογραφική μηχανή) → [Shooting Tip List] (Κατάλογος Συμβουλών Λήψης)
- ② Αναζητήστε τις επιθυμητές συμβουλές λήψης.

Επιλογή της λειτουργίας με χρήση της Δημιουργικής Φωτογράφησης (Photo Creativity)

Μπορείτε να χειρίζεστε τη φωτογραφική μηχανή διαισθητικά χρησιμοποιώντας τη λειτουργία Δημιουργικής Φωτογράφησης, επειδή η οθόνη είναι σχεδιασμένη ώστε να έχει περισσότερες δυνατότητες διαισθητικού χειρισμού από ότι η κανονική οθόνη. Μπορείτε να πραγματοποιήσετε λήψη ενός θέματος με εύκολους χειρισμούς και πραγματοποιήσετε εύκολα δημιουργική λήψη φωτογραφιών.

- 1 Πιέστε [Menu] και στη συνέχεια επιλέξτε [Shoot Mode] →  (Intelligent Auto).

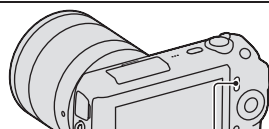

[Menu]

- 2 Πιέστε το κέντρο του τροχού ελέγχου. Εμφανίζεται η οθόνη Δημιουργικής Φωτογράφησης (Photo Creativity).

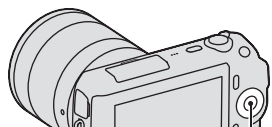



Τροχός ελέγχου

- 3 Επιλέξτε το στοιχείο που θέλετε να ρυθμίσετε στρέφοντας τον τροχό ελέγχου και στη συνέχεια πιέστε το κέντρο του τροχού ελέγχου.

 (Αποεστίαση Φόντου): Ρυθμίζει το θόλωμα του φόντου.

 (Εφέ Εικόνας): Επιλέγει το επιθυμητό εφέ φίλτρου για τη λήψη.

 (Εφέ Απαλού Δέρματος): Ρυθμίζει τη στάθμη του εφέ.

 /  (Χρονοδιακόπτης / Συνεχής Προώθηση): Καθορίζει καθυστέρηση 10 δευτερολέπτων για το χρονοδιακόπτη / πραγματοποιεί συνεχόμενη λήψη φωτογραφιών σε υψηλή ταχύτητα.

 (Ζωηρότητα): Ρυθμίζει τη ζωηρότητα της εικόνας.

 (Χρώμα): Ρυθμίζει τα χρώματα.

 (Φωτεινότητα): Ρυθμίζει τη φωτεινότητα της εικόνας.

- 4 Επιλέξτε την επιθυμητή ρύθμιση στρέφοντας τον τροχό ελέγχου και στη συνέχεια πιέστε το κέντρο του τροχού ελέγχου.

Η οθόνη επανέρχεται στην οθόνη Δημιουργικής Φωτογράφησης.

Επαναλάβετε τα βήματα 2-4 για να συνδυάσετε τις διάφορες λειτουργίες.

Σημείωση

- Η λειτουργία Δημιουργικής Φωτογράφησης είναι διαθέσιμη μόνο όταν έχει τοποθετηθεί ένας φακός E-mount.

Αναπαραγωγή στη λειτουργία Δημιουργικής Φωτογράφισης

Στη λειτουργία Δημιουργικής Φωτογράφισης, πιέζοντας το πλήκτρο  αποκτάτε πρόσβαση στη λειτουργία αναπαραγωγής της Δημιουργικής Φωτογράφισης. Πιέστε το [Back] (Πίσω) για να επιστρέψετε στη λειτουργία λήψης και να πραγματοποιήσετε λήψη με τις ίδιες ρυθμίσεις.

Εύκολη αποεστίαση του φόντου (Έλεγχος Αποεστίασης του Φόντου)

1 Επιλέξτε το  (Αποεστίαση Φόντου) (σελίδα 32).

2 Πραγματοποιήστε αποεστίαση του φόντου στρέφοντας τον τροχό ελέγχου.

 : Στρέψτε τον δεξιόστροφα για να εστιάσετε

 : Στρέψτε τον αριστερόστροφα για να αποεστιάσετε

Πιέστε το [Cancel] (Ακύρωση) για να επαναφέρετε την αρχική κατάσταση.

- Μπορείτε να πραγματοποιήσετε εγγραφή μιας ταινίας με την τιμή που έχει ρυθμιστεί με το εφέ αποεστίασης.

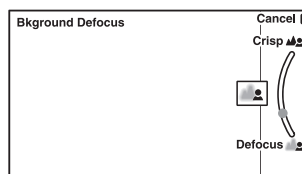

Σημείωση

- Το εφέ αποεστίασης μπορεί να μην είναι εμφανές, ανάλογα με την απόσταση από το θέμα, ή το φακό που χρησιμοποιείται.

Για καλύτερα αποτελέσματα της Αποεστίασης Φόντου

- Πλησιάστε περισσότερο στο θέμα.
- Μεγαλώστε την απόσταση μεταξύ του θέματος και του φόντου.

■ Εφέ εικόνας

1 Επιλέξτε το  (Εφέ Εικόνας) (σελίδα 32).





2 Επιλέξτε το επιθυμητό εφέ στρέφοντας τον τροχό ελέγχου και στη συνέχεια πιέστε το κέντρο του τροχού ελέγχου.

 **(Posterization (Χρώμα)):** Δημιουργεί μιας υψηλής αντίθεσης, αφηρημένη εμφάνιση δίνοντας μεγάλη έμφαση στα πρωτεύοντα χρώματα.

 **(Posterization (Ασπρόμαυρο)):** Δημιουργεί μιας υψηλής αντίθεσης, αφηρημένη εμφάνιση σε άσπρο και μαύρο.

 **(Ποπ Χρώματα):** Δημιουργεί μια έντονη εικόνα δίνοντας έμφαση στους χρωματικούς τόνους.

 **(Φωτογραφία Ρετρό):** Δημιουργεί την αίσθηση μιας παλιάς φωτογραφίας με χρωματικούς τόνους σέπια και μικρή αντίθεση.

    **(Επιμέρους Χρώμα):** Δημιουργεί μια εικόνα που διατηρεί το καθορισμένο χρώμα, αλλά μετατρέπει τα άλλα χρώματα σε άσπρο και μαύρο.

 **(High-key):** Δημιουργεί μια εικόνα με την ατμόσφαιρα που προσδιορίζεται: φωτεινή, διαφανής, αιθέρια, τρυφερή, απαλή.

 **(Μονόχρωμη Υψηλής Αντίθεσης):** Δημιουργεί μια εικόνα με υψηλή αντίθεση σε άσπρο και μαύρο.

 **(Κάμερα-Παιχνίδι):** Δημιουργεί την αίσθηση μιας Παιδικής Φωτογραφικής Μηχανής με σκιασμένες γωνίες και έντονα χρώματα.

Ρύθμιση της φωτεινότητας των φωτογραφιών (Αντιστάθμιση έκθεσης)

Μπορείτε να ρυθμίσετε την έκθεση σε βήματα του 1/3 EV, σε ένα εύρος μεταξύ -2,0 EV και +2,0 EV.

-
- 1 Πιέστε το  (Αντιστάθμιση έκθεσης) στον τροχό ελέγχου.

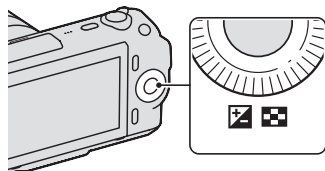

-
- 2 Περιστρέψτε τον τροχό ελέγχου για να επιλέξετε την επιθυμητή τιμή και πιέστε το κέντρο του.

Όταν η εικόνα είναι πολύ φωτεινή, ρυθμίστε το [Exposure Comp.] (Αντιστάθμιση έκθεσης) προς το -.

Όταν η εικόνα είναι πολύ σκοτεινή, ρυθμίστε το [Exposure Comp.] (Αντιστάθμιση έκθεσης) προς το +.

Αλλαγή των ενδείξεων της οθόνης (DISP)

-
- 1 Πιέστε DISP (Περιεχόμενα Οθόνης) στον τροχό ελέγχου

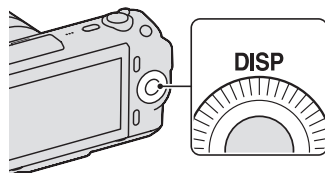

-
- 2 Πιέστε επανειλημμένα το DISP για να επιλέξετε την επιθυμητή λειτουργία.

Κατά τη λήψη φωτογραφιών

Disp. Basic Info: Δείχνει τις βασικές πληροφορίες λήψης. Δείχνει με γραφικά την ταχύτητα κλειστρου και την τιμή διαφράγματος, εκτός αν το [Shoot Mode] (Λειτουργία λήψης) είναι ρυθμισμένο στο [Intelligent Auto] ή το [Sweep Panorama].

Display Info.: Δείχνει τις πληροφορίες εγγραφής

No Disp. Info.: Δεν δείχνει τις πληροφορίες εγγραφής.

Κατά την αναπαραγωγή

Display Info.: Δείχνει τις πληροφορίες εγγραφής.

Histogram (Ιστόγραμμα): Εκτός από τις πληροφορίες εγγραφής, δείχνει γραφικά την κατανομή φωτεινότητας.

No Disp. Info.: Δεν δείχνει τις πληροφορίες εγγραφής.

Λήψη με διάφορες λειτουργίες οδήγησης

1 Πιέστε το [Menu] (Μενού).

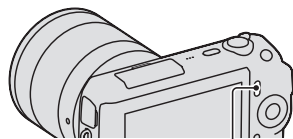

[Menu]

2 Χρησιμοποιήστε τον τροχό ελέγχου για να επιλέξετε [Shoot Mode] (Λειτουργία λήψης) → επιθυμητή λειτουργία και στη συνέχεια πιέστε το κέντρο του.

iA (Intelligent Auto): Η φωτογραφική μηχανή αξιολογεί το θέμα και κάνει τις κατάλληλες ρυθμίσεις.

SCN (Επιλογή Σκηνικού): Φωτογραφίζει με προεπιλεγμένες ρυθμίσεις, ανάλογα με το θέμα ή τις συνθήκες.

☺ (Εφέ Εικόνας): Πραγματοποιεί λήψη με το επιθυμητό εφέ για τη δημιουργία μιας μοναδικής ατμόσφαιρας.

Ⓜ (Anti Motion Blur): Μειώνει το κούνημα της μηχανής όταν φωτογραφίζετε σε ελαφρώς σκοτεινό εσωτερικό χώρο ή με τηλεφακό.

📷 (Sweep Panorama): Φωτογραφίζει σε πανοραμικό μέγεθος.

📷 (3D Sweep Panorama): Φωτογραφίζει 3D πανοραμικές εικόνες για αναπαραγωγή σε συμβατή 3D τηλεόραση.

M (Χειροκίνητη Έκθεση): Ρυθμίζει το διάφραγμα και την ταχύτητα κλείστρου.

S (Προτεραιότητα Κλείστρου): Ρυθμίζει την ταχύτητα κλείστρου για να εκφράσει την κίνηση του θέματος.

A (Προτεραιότητα Διαφράγματος): Ρυθμίζει το εύρος εστίασης ή αποεστιάζει από το φόντο.

P (Αυτόματο Πρόγραμμα): Αυτόματη λήψη που σας επιτρέπει να προσαρμόσετε όπως θέλετε τις ρυθμίσεις, εκτός από την έκθεση (διάφραγμα και ταχύτητα κλείστρου).

■ Επιλογή Σκηνικού

1 Επιλέξτε **SCN** (Επιλογή Σκηνικού) (σελίδα 36).

2 Περιστρέψτε τον τροχό ελέγχου για να επιλέξετε την επιθυμητή λειτουργία και πιέστε το κέντρο του.

 **(Πορτρέτο):** Κάνει πιο θολό το φόντο και πιο καθαρό το θέμα. Αναπαράγει απαλά τους τόνους του δέρματος.

 **(Τοπίο):** Φωτογραφίζει ολόκληρο το εύρος του σκηνικού με καθαρή εστίαση και ζωντανά χρώματα.

 **(Μάκρο):** Φωτογραφίζει κοντινά θέματα, όπως λουλούδια, έντομα, φαγητό ή μικρά αντικείμενα.

 **(Δράση στα σπορ):** Φωτογραφίζει ένα κινούμενο θέμα με υψηλή ταχύτητα κλείστρου, ώστε το θέμα να μοιάζει σαν να είναι ακίνητο. Η φωτογραφική μηχανή τραβά συνεχώς εικόνες όσο είναι πιεσμένο το πλήκτρο κλείστρου.

 **(Ηλιοβασιλέμα):** Συλλαμβάνει ωραία το κόκκινο χρώμα του ηλιοβασιλέματος.

 **(Νυχτερινό Πορτρέτο):** Φωτογραφίζει πορτρέτα σε νυχτερινό σκηνικό. Εφαρμόστε και ενεργοποιήστε το φλας.

 **(Νυκτερινή λήψη):** Φωτογραφίζει νυχτερινά σκηνικά χωρίς να χάνεται η σκοτεινή ατμόσφαιρα.

 **(Hand-held Twilight):** Τραβάει νυχτερινές σκηνές με λιγότερο θόρυβο και θολή εικόνα, χωρίς τη χρήση τρίποδου. Τραβάει μια σειρά λήψεων και ενεργοποιείται η επεξεργασία εικόνας για να μειωθεί η θολή όψη, το κούνημα της μηχανής και ο θόρυβος.

■ Anti Motion Blur

Είναι κατάλληλο για λήψεις εσωτερικού χώρου χωρίς χρήση του φλας, προκειμένου να μειώνεται το θόλωμα του θέματος.

1 Επιλέξτε  (Anti Motion Blur) (σελίδα 36).



2 Φωτογραφίστε με το πλήκτρο κλείστρου.

Η φωτογραφική μηχανή συνδυάζει έξι λήψεις σε υψηλή ευαισθησία σε μία φωτογραφία, οπότε το κούνημα της φωτογραφικής μηχανής μειώνεται, αποτρέποντας ταυτόχρονα το θόρυβο.

Χρήση των λειτουργιών εγγραφής

■ Sweep Panorama / 3D Sweep Panorama

Όταν κάνετε πανοραμική λήψη με τη φωτογραφική μηχανή, η μηχανή τραβάει αρκετές εικόνες και τις συνθέτει σε μία πανοραμική εικόνα.

1 Επιλέξτε  (Sweep Panorama) ή  (3D Sweep Panorama) (σελίδα 36).

2 Στρέψτε τη φωτογραφική μηχανή στην άκρη του θέματος και πιέστε μέχρι κάτω το πλήκτρο κλειστρου.

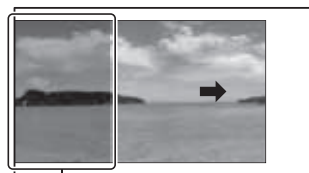

Δεν θα γίνει λήψη αυτού του τμήματος.

3 Προχωρήστε τη φωτογραφική μηχανή μέχρι το τέλος της εικόνας, ακολουθώντας την καθοδήγηση στην οθόνη LCD.



Ράβδος καθοδήγησης

Σημείωση

- Η φωτογραφική μηχανή συνεχίζει να τραβά φωτογραφίες κατά την εγγραφή [Sweep Panorama] και το κλείστρο συνεχίζει να κάνει κλικ μέχρι το τέλος της φωτογράφισης.



Αναπαραγωγή κυλιόμενων πανοραμικών εικόνων

Μπορείτε να κάνετε κύλιση πανοραμικών εικόνων από την αρχή ως το τέλος, πιέζοντας το κέντρο του τροχού ελέγχου, ενώ εμφανίζονται πανοραμικές εικόνες. Πιέστε το ξανά για να σταματήσει.



Δείχνει την προβαλλόμενη περιοχή ολόκληρης της πανοραμικής εικόνας.

- Οι πανοραμικές εικόνες αναπαράγονται με το παρεχόμενο λογισμικό “PMB” (σελίδα 61).
- Οι πανοραμικές εικόνες που έχουν τραβηχτεί με άλλες φωτογραφικές μηχανές ενδέχεται να μην εμφανίζονται ή να μην κυλούν σωστά.

■ Προτεραιότητα Ταχύτητας Κλείστρου

Μπορείτε να εκφράσετε την κίνηση ενός κινούμενου θέματος με διάφορους τρόπους, ρυθμίζοντας την ταχύτητα κλείστρου, για παράδειγμα, τη στιγμή της κίνησης με υψηλή ταχύτητα κλείστρου, ή ως εικόνα με ίχνος με χαμηλή ταχύτητα κλείστρου.

1 Επιλέξτε **S** (Προτεραιότητα Κλείστρου) (σελίδα 36).

2 Περιστρέψτε τον τροχό ελέγχου για να επιλέξετε την επιθυμητή τιμή και πιέστε τον στο κέντρο.

Χρήση των λειτουργιών εγγραφής

☀ Ταχύτητα κλείστρου



Όταν χρησιμοποιείται μεγαλύτερη ταχύτητα κλείστρου, ένα κινούμενο θέμα, όπως ένα άτομο που τρέχει, αυτοκίνητα, ή τα κύματα της θάλασσας που σπάνε, εμφανίζονται σαν να είναι σταματημένα.



Όταν χρησιμοποιείται μικρότερη ταχύτητα κλείστρου, συλλαμβάνεται μια εικόνα με ίχνη της κίνησης του θέματος, δημιουργώντας μια πιο φυσική και δυναμική εικόνα.

■ Προτεραιότητα Διαφράγματος

Μπορείτε να προσαρμόσετε το εύρος της εστίασης ή να αποεστιάσετε από το φόντο.

1 Επιλέξτε **A** (Προτεραιότητα Διαφράγματος) (σελίδα 36).

2 Περιστρέψτε τον τροχό ελέγχου για να επιλέξετε την επιθυμητή τιμή και πιέστε τον στο κέντρο.

- Μπορείτε να πραγματοποιήσετε εγγραφή μιας ταινίας με την τιμή που έχει ρυθμιστεί με την Προτεραιότητα Διαφράγματος.
-

Επιλογή της λειτουργίας φλας

1 Τοποθετήστε το φλας και ανοίξτε το (σελίδα 20).

2 Πιέστε το [Menu] (Μενού).

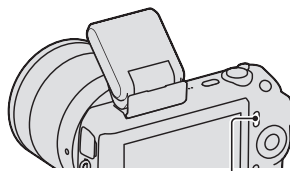

[Menu]

3 Χρησιμοποιείτε τον τροχό ελέγχου για να επιλέξετε το [Camera] (Φωτογραφική μηχανή) → [Flash Mode] (Λειτουργία Φλας) και πιέστε τον στο κέντρο.

4 Στρέψτε τον τροχό ελέγχου προς την επιθυμητή λειτουργία και πιέστε το κέντρο του.

 (Χωρίς Φλας): Δεν φωτοβολεί ακόμα και αν είναι ανοιγμένο το φλας.

 (Αυτόματο Φλας): Φωτοβολεί αν είναι σκοτεινά ή ενάντια στο φως.

 (Φλας Γεμίματος): Φωτοβολεί κάθε φορά που πιέζετε το κλείστρο.

 (Αργός Συγχρονισμός): Φωτοβολεί κάθε φορά που πιέζετε το κλείστρο.

Η λήψη με Αργό Συγχρονισμό (Slow Sync) σας επιτρέπει να πραγματοποιήσετε λήψη μιας καθαρής φωτογραφίας τόσο του θέματος, όσο και του φόντου.

 (Οπίσθιος Συγχρονισμός): Φωτοβολεί ακριβώς πριν την ολοκλήρωση της έκθεσης κάθε φορά που πιέζετε το κλείστρο. Συλλαμβάνεται μια εικόνα με ίχνος της κίνησης του θέματος, ώστε να κάνει την εικόνα πιο φυσική.

• Οι επιλογές της λειτουργίας φλας που είναι διαθέσιμες εξαρτώνται από τη λειτουργία λήψης (σελίδα 58).

Εμβέλεια του φλας

Η εμβέλεια του παρεχόμενου φλας εξαρτάται από την ευαισθησία ISO και την τιμή του διαφράγματος.

	F2.8	F3.5	F5.6
ISO 200	1 – 3,5 μ.	1 – 2,8 μ.	1 – 1,8 μ.
ISO1600	2,8 – 10 μ.	2,3 – 8 μ.	1,4 – 5 μ.

Χρήση του χρονοδιακόπτη

1 Πιέστε το [Menu] (Μενού).

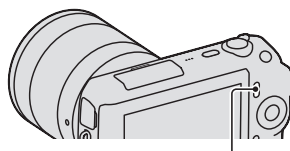

[Menu]

2 Περιστρέψτε τον τροχό ελέγχου για να επιλέξετε το [Camera] (Φωτογραφική μηχανή) → [Drive Mode] (Λειτουργία Οδήγησης) → [Self-timer] (Χρονοδιακόπτης).

3 Πιέστε [Option] (Επιλογές), περιστρέψτε τον τροχό ελέγχου για να επιλέξετε την επιθυμητή λειτουργία και πιέστε το κέντρο.

☺₁₀ (Χρονοδιακόπτης: 10 δευ.): Επιλέγει Χρονοδιακόπτη καθυστέρησης 10 δευτερολέπτων. Χρησιμοποιήστε το όταν θέλετε να βρískεστε κι εσείς στη φωτογραφία.

Όταν πιέσετε το πλήκτρο κλείστρου, αναβοσβήνει η λυχνία χρονοδιακόπτη και ακούγεται ένας ήχος μέχρι να λειτουργήσει το κλείστρο.

☺₂ (Χρονοδιακόπτης: 2 δευ.): Επιλέγει Χρονοδιακόπτη καθυστέρησης 2 δευτερολέπτων. Μπορείτε να αποτρέψετε το κούνημα της φωτογραφικής που εμφανίζεται όταν πιέζετε το πλήκτρο κλείστρου.

- Για να ακυρώσετε το Χρονοδιακόπτη, τοποθετήστε το [Drive Mode] (Λειτουργία Οδήγησης) σε [Single-shot Adv.].

Συνεχής λήψη φωτογραφιών

Η φωτογραφική μηχανή εγγράφει συνεχώς εικόνες, ενώ πιέζετε και κρατάτε πιεσμένο το πλήκτρο κλείστρου.

1 Πιέστε το [Menu] (Μενού).

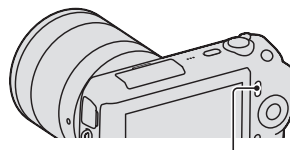

[Menu]

2 Περιστρέψτε τον τροχό ελέγχου για να επιλέξετε το [Camera] → [Drive Mode] → [Continuous Adv.] και πιέστε το κέντρο του.

 Για να φωτογραφίσετε συνεχώς με μεγαλύτερη ταχύτητα

Επιλέξτε  (Speed Priority Cont.) (Συνεχής προτεραιότητα ταχύτητας) από το Λειτουργία Οδήγησης για να τραβήξετε περισσότερες φωτογραφίες συνεχώς (ανώτατο όριο 5,5 εικόνες ανά δευτερόλεπτο). Χρησιμοποιείται η εστίαση και η έκθεση της πρώτης φωτογραφίας και στις επόμενες φωτογραφίες.

Επιλογή του μεγέθους της εικόνας

Το μέγεθος της εικόνας καθορίζει το μέγεθος του αρχείου εικόνας που εγγράφεται όταν τραβάτε μια φωτογραφία.

Όσο μεγαλύτερο είναι το μέγεθος της εικόνας, τόσες περισσότερες λεπτομέρειες θα αναπαραχθούν όταν η εικόνα εκτυπωθεί σε μεγάλο μέγεθος χαρτιού. Όσο μικρότερο είναι το μέγεθος της εικόνας, τόσες περισσότερες εικόνες μπορούν να αναπαραχθούν.

Στην περίπτωση ταινιών, όσο μεγαλύτερο είναι το μέγεθος της εικόνας, τόσο καλύτερη είναι η ποιότητα της εικόνας.

1 Πιέστε το [Menu] (Μενού).

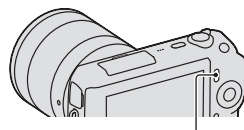







[Menu]



2 Χρησιμοποιήστε τον τροχό ελέγχου για να επιλέξετε [Image Size] (Μέγεθος Εικόνας) → [Image Size] και πιέστε τον στο κέντρο.

3 Περιστρέψτε τον τροχό ελέγχου για να επιλέξετε την επιθυμητή λειτουργία και πιέστε τον στο κέντρο.

Φωτογραφία



Όταν το [Aspect Ratio] (Αναλογία Διαστάσεων) είναι 3:2			Οδηγίες τρόπου χρήσης
✓	 (L: 16M)	4912 × 3264 pixels	Για εκτυπώσεις έως μέγεθος A3+
	 (M: 8.4M)	3568 × 2368 pixels	Για εκτυπώσεις έως μέγεθος A4
	 (S: 4.0M)	2448 × 1624 pixels	Για εκτυπώσεις μεγέθους L/2L
Όταν η [Αναλογία Διαστάσεων] είναι 16:9			Οδηγίες τρόπου χρήσης
✓	 (L: 14M)	4912 × 2760 pixels	Για προβολή σε τηλεόραση υψηλής ευκρίνειας
	 (M: 7.1M)	3568 × 2000 pixels	
	 (S: 3.4M)	2448 × 1376 pixels	

Πανοραμική Λήψη 3D (3D Sweep Panorama)

	 (16:9)	Τραβά εικόνες χρησιμοποιώντας ένα μέγεθος κατάλληλο για μια TV υψηλής ευκρίνειας. Οριζόντιες: 1920 x 1080
✓	 (Standard)	Τραβά εικόνες χρησιμοποιώντας το τυπικό μέγεθος. Οριζόντιες: 4912 x 1080
	 (Wide)	Τραβά εικόνες χρησιμοποιώντας το ευρύ μέγεθος. Οριζόντιες: 7152 x 1080

Πανοραμική λήψη (Panorama)

Το μέγεθος της εικόνας διαφέρει, ανάλογα με τη διεύθυνση λήψης (σελίδα 51).

✓	 (Standard)	Τραβά εικόνες χρησιμοποιώντας το τυπικό μέγεθος. Κάθετες: 3872 x 2160 Οριζόντιες: 8192 x 1856
	 (Wide)	Τραβά εικόνες χρησιμοποιώντας το ευρύ μέγεθος. Κάθετες: 5536 x 2160 Οριζόντιες: 12416 x 1856

Ταινία

Μέγεθος εικόνας	Μέσος ρυθμός bit	Οδηγίες τρόπου χρήσης
✓ 1280 x 720 (Fine)	9 Mbps	Εγγράφει με υψηλή ποιότητα εικόνας, για προβολή σε τηλεόραση υψηλής ευκρίνειας.
1280 x 720 (Standard)	6 Mbps	
VGA (640 x 480)	3 Mbps	Εγγράφει στο κατάλληλο μέγεθος για ανάρτηση WEB.

Σημείωση

- Όταν εκτυπώνετε φωτογραφίες εγγεγραμμένες με αναλογία διαστάσεων 16:9 και πανοραμικές εικόνες, και οι δύο άκρες περικόπτονται.

Χρήση των λειτουργιών αναπαραγωγής

Μεγέθυνση της εικόνας αναπαραγωγής (Enlarge Image)

- 1 Πιέστε το πλήκτρο  (Αναπαραγωγή) για να εισέλθετε στη λειτουργία αναπαραγωγής.

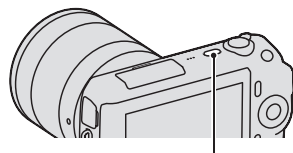

Πλήκτρο  (Αναπαραγωγή)

- 2 Προβάλλετε την εικόνα που θέλετε να μεγεθύνετε και πιέστε [Enlarge] (Μεγέθυνση) (το κέντρο του τροχού ελέγχου).

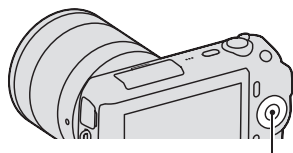

Τροχός ελέγχου

- 3 Περιστρέψτε τον τροχό ελέγχου για να ρυθμίσετε την κλίμακα.

- 4 Πιέστε το πάνω/κάτω/δεξί/αριστερό μέρος του τροχού ελέγχου για να επιλέξετε το τμήμα που θέλετε να μεγεθύνετε.

- Για να ακυρώσετε το χειρισμό, πιέστε [Exit] ('Εξοδος).

Προβολή του καταλόγου εικόνων

- 1 Πιέστε το πλήκτρο  (Αναπαραγωγή) για να εισέλθετε στη λειτουργία αναπαραγωγής.

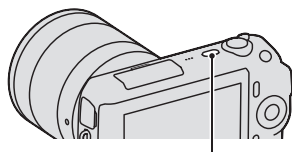

Πλήκτρο  (Αναπαραγωγή)

- 2 Πιέστε το  Ευρετήριο Εικόνων) στον τροχό ελέγχου. Εμφανίζονται έξι εικόνες κάθε φορά.

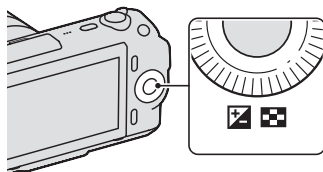



- 3 Περιστρέψτε τον τροχό ελέγχου για να επιλέξετε εικόνα.

- Για να επανέλθετε στην οθόνη μιας εικόνας, επιλέξτε την επιθυμητή εικόνα και πιέστε το κέντρο του τροχού.

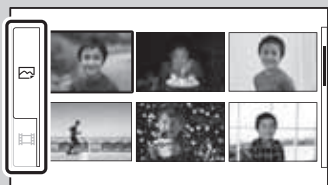
Αλλαγή μεταξύ φωτογραφίας και ταινίας



Μπορείτε να αλλάξετε εύκολα τον τύπο εικόνας στο ευρετήριο εικόνων. Πιέστε επανειλημμένα την αριστερή πλευρά του τροχού ελέγχου για να επιλέξετε  (φωτογραφία) ή  (ταινία) και πιέστε το κέντρο του τροχού. Δεν μπορείτε να προβάλλετε φωτογραφία και ταινία στην ίδια οθόνη ευρετηρίου.

Προβολή εικόνων σε τηλεόραση

Για να προβάλλετε σε τηλεόραση εικόνες που έχουν εγγραφεί στη φωτογραφική μηχανή, χρειάζεστε ένα καλώδιο HDMI (πωλείται ξεχωριστά) και μια τηλεόραση HD, εφοδιασμένη με ακροδέκτη HDMI.

- 1 Συνδέστε τη φωτογραφική μηχανή στην τηλεόραση με ένα καλώδιο HDMI (πωλείται ξεχωριστά).

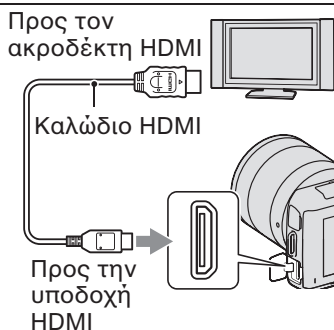

Σημείωση

- Χρησιμοποιήστε ένα μίνι ακροδέκτη HDMI στη μία άκρη (για τη φωτογραφική μηχανή) και ένα βύσμα κατάλληλο για τη σύνδεση της τηλεόρασης στην άλλη άκρη.

🔦 Προβολή εικόνων 3D σε μια 3D TV

Μπορείτε να προβάλλετε εικόνες 3D που έχουν εγγραφεί με τη φωτογραφική μηχανή σε μια 3D TV συνδεδεμένη στη φωτογραφική μηχανή χρησιμοποιώντας ένα καλώδιο HDMI (πωλείται χωριστά). Επιλέξτε [Menu] (Μενού) → [Playback] (Αναπαραγωγή) → [3D Viewing] (Προβολή 3D).

- Για λεπτομέρειες, ανατρέξτε στις οδηγίες χρήσης που παρέχονται με την TV.

Κατάλογος Μενού

Αν πιέσετε το [Menu] (Μενού), εμφανίζονται έξι στοιχεία μενού στην οθόνη: [Shoot Mode] (Λειτουργία Λήψης), [Camera] (Φωτογραφική μηχανή), [Image Size] (Μέγεθος Εικόνας), [Brightness/Color] (Φωτεινότητα/Χρώμα), [Playback] (Αναπαραγωγή) και [Setup] (Ρυθμίσεις). Μπορείτε να ρυθμίσετε διάφορες λειτουργίες σε κάθε στοιχείο. Τα στοιχεία που δεν μπορούν να ρυθμιστούν εμφανίζονται με γκρι χρώμα.

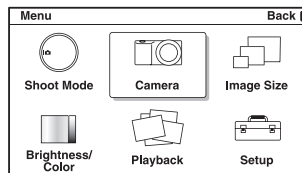

■ Λειτουργία Λήψης

Σας επιτρέπει να επιλέξετε λειτουργία λήψης, όπως λειτουργία έκθεσης, πανοραμική λήψη, Επιλογή Σκηνικού.

Intelligent Auto	Η φωτογραφική μηχανή αξιολογεί το θέμα και κάνει τις κατάλληλες ρυθμίσεις.
Scene Selection	Κάνει λήψη με προεπιλεγμένες ρυθμίσεις, ανάλογα με το θέμα ή τις συνθήκες. (Πορτρέτο/Τοπίο/Μικροεπίπεδο/Δράση στα Σπορ/Ηλιοβασίλεμα/Νυχτερινό Πορτρέτο/Νυχτερινή Λήψη/Λήψη με το Χέρι στο Ημίφως)
Picture Effect	Πραγματοποιεί λήψη με το επιθυμητό εφέ για τη δημιουργία μιας μοναδικής ατμόσφαιρας. (Posterization (Χρώμα)/ Posterization (Ασπρόμαυρο) / Ποπ Χρώμα / Φωτογραφία Πετρό / Επιμέρους Χρώμα / High-key / Μονόχρωμη Υψηλής Αντίθεσης / Κάμερα-Παιχνίδι)
Anti Motion Blur	Μειώνει το κούνημα της μηχανής κατά τη λήψη ελαφρώς σκοτεινού εσωτερικού σκηνικού ή χρήσης τηλεφακού.
Sweep Panorama	Τραβάει σε πανοραμικό μέγεθος.
3D Sweep Panorama	Τραβάει πανοραμικές εικόνες 3D για αναπαραγωγή σε μια TV συμβατή με 3D.
Manual Exposure	Ρυθμίζει το διάφραγμα και την ταχύτητα κλείστρου.
Shutter Priority	Ρυθμίζει την ταχύτητα κλείστρου για να εκφράσει την κίνηση του θέματος.
Aperture Priority	Ρυθμίζει το εύρος εστίασης ή αποεστιάζει από το φόντο.

Έλεγχος των διαθέσιμων λειτουργιών

Program Auto	Αυτόματη λήψη που σας επιτρέπει να προσαρμόσετε τις ρυθμίσεις, εκτός από την έκθεση (ταχύτητα κλείστρου και διάφραγμα).
--------------	---

■ Φωτογραφική μηχανή

Σας επιτρέπει να ρυθμίσετε λειτουργίες λήψης, όπως συνεχής λήψη, Χρονοδιακόπτη και φλας.

Drive Mode	Επιλέγει τη λειτουργία οδηγού, όπως συνεχής λήψη, Χρονοδιακόπτη ή bracket shooting. (Single Shot Adv./Continuous Adv./Speed Priority Cont./Self-timer/Self-timer(Cont.)/Bracket: Cont.)
Flash Mode	Επιλέγει τη μέθοδο που χρησιμοποιείται για να φωταγωγι το φλας. (Flash Off /Autoflash /Fill-flash /Slow Sync. /Rear Sync.)
AF/MF Select	Επιλέγει αυτόματη ή χειροκίνητη εστίαση. (Autofocus/DMF/Manual focus)
Autofocus Area	Επιλέγει την περιοχή στην οποία θα πραγματοποιηθεί η εστίαση. (Multi/Center/Flexible Spot)
Autofocus Mode	Επιλέγει τη μέθοδο αυτόματης εστίασης. (Single-shot AF/Continuous AF)
Precision Dig. Zoom	Ρυθμίζει το ψηφιακό ζουμ.
Face Detection	Ανιχνεύει αυτόματα τα πρόσωπα των ανθρώπων και ρυθμίζει την εστίαση και την έκθεση για να ταιριάζει στα πρόσωπα. (Off/Auto/Child Priority /Adult Priority)
Smile Shutter	Κάθε φορά που η φωτογραφική μηχανή ανιχνεύει ένα χαμόγελο, απελευθερώνει αυτόματα το κλείστρο. (Off/On)
Smile Detection	Ρυθμίζει την ευαισθησία της λειτουργίας Smile Shutter για ανίχνευση χαμόγελου. (Big Smile/Normal Smile/Slight Smile)
Soft Skin Effect	Καθορίζει τη στάθμη του Εφέ Απαλού Δέρματος. (High/Mid/Low/Off)
Shooting Tip List	Σας επιτρέπει να εισέλθετε σε όλες τις συμβουλές λήψης.
Display Contents	Αλλάζει τις πληροφορίες που εμφανίζονται στην οθόνη λήψης. (Disp. Basic Info / Display Info. / No Disp. Info.)

■ Μέγεθος Εικόνας

Σας επιτρέπει να ορίσετε το μέγεθος εικόνας και την αναλογία διαστάσεων κτλ.

Φωτογραφία	
Image Size	Επιλέγει το μέγεθος εικόνας. (3:2: L: 16 M/ M: 8.4M/ S: 4.0M 16:9: L: 14M/ M: 7.1M/ S: 3.4M)
Aspect Ratio	Επιλέγει την αναλογία διαστάσεων. (3:2/16:9)
Quality (Ποιότητα)	Επιλέγει το φορμά συμπίεσης. (RAW/RAW & JPEG/Fine/Standard)
Πανοραμική λήψη 3D	
Image Size	Επιλέγει το μέγεθος εικόνας των πανοραμικών εικόνων 3D. (16:9 /Standard/Wide)
Panorama Direction	Επιλέγει την κατεύθυνση κίνησης της φωτογραφικής μηχανής κατά τη λήψη πανοραμικών εικόνων 3D. (Δεξιά/Αριστερά)
Πανοραμική λήψη	
Image Size	Επιλέγει το μέγεθος εικόνας. (Standard/Wide)
Panorama Direction	Επιλέγει την κατεύθυνση κίνησης της φωτογραφικής μηχανής κατά τη λήψη πανοραμικών εικόνων. (Δεξιά/Αριστερά/Επάνω/Κάτω)
Ταινία	
Image Size	Επιλέγει το μέγεθος εικόνας. (1280 x 720 (Fine)/1280 x 720 (Std)/VGA)

■ Φωτεινότητα/Χρώμα

Σας επιτρέπει να κάνετε ρυθμίσεις στη φωτεινότητα, όπως λειτουργία φωτομέτρησης και ρυθμίσεις χρώματος, όπως ισορροπία λευκού.

Exposure Comp.	Αντισταθμίζει τη φωτεινότητα για ολόκληρη την εικόνα. (-2.0EV έως +2.0EV)
ISO	Ρυθμίζει την ευαισθησία ISO. (ISO AUTO/200 – 12800)
White Balance	Ρυθμίζει τους χρωματικούς τόνους, ανάλογα με τις περιβαλλοντικές συνθήκες φωτός. (Auto WB/ Daylight/ Shade/Cloudy /Incandescent/ Fluorescent/Flash/C. Temp./Filter/Custom/Custom Setup)

Έλεγχος των διαθέσιμων λειτουργιών

Metering Mode	Επιλέγει τη μέθοδο που χρησιμοποιείται για τη μέτρηση της φωτεινότητας. (Multi/Center/Spot)
Flash Compensation	Ρυθμίζει την ποσότητα φωτός του φλας. (-2.0EV έως +2.0EV)
DRO/Auto HDR	Διορθώνει αυτόματα τη φωτεινότητα ή την αντίθεση. (Off/D-Range Opt./Auto HDR)
Creative Style	Επιλέγει τη μέθοδο επεξεργασίας εικόνας. (Τυπική/Ζωντανά χρώματα/Πορτρέτο/Τοπίο/ Ηλιοβασίλεμα/Ασπρόμαυρη)

■ Αναπαραγωγή

Σας επιτρέπει να ρυθμίσετε τις λειτουργίες αναπαραγωγής.

Delete	Διαγράφει εικόνες. (Multiple Img./All in Folder/All in Date Rng.)
Slide Show	Αναπαράγει αυτόματα εικόνες. (Λειτουργία φωτογραφίας: Repeat/Interval/Image Type) (Λειτουργία ταινίας: Repeat)
Still/Movie Select	Επιλέγει μια φωτογραφία ή μια ταινία προς αναπαραγωγή. (Still/Movie)
Image Index	Επιλέγει τον αριθμό εικόνων που εμφανίζονται στην οθόνη ευρετηρίου. (6 Εικόνες /12 Εικόνες)
Select Folder	Επιλέγει το φάκελο φωτογραφιών προς αναπαραγωγή.
Select Date	Επιλέγει την ημερομηνία ταινιών προς αναπαραγωγή.
Rotate	Περιστρέφει εικόνες.
Protect	Προστατεύει εικόνες ή ακυρώνει την προστασία. (Multiple Img./Cancel All Images/Cancel All Movies)
⌕ Enlarge Image	Μεγεθύνει την εικόνα.
Volume Settings	Ρυθμίζει την ένταση ήχου των ταινιών.
Specify Printing	Επιλέγει τις εικόνες προς εκτύπωση ή κάνει ρυθμίσεις εκτύπωσης. (DPOF Setup/Date Imprint)
Display Contents	Αλλάζει τις πληροφορίες που εμφανίζονται στην οθόνη αναπαραγωγής. (Display Info./Histogram/No Disp. Info.)

■ Ρυθμίσεις

Σας επιτρέπει να κάνετε πιο λεπτομερείς ρυθμίσεις λήψης ή να αλλάξετε τις ρυθμίσεις της φωτογραφικής μηχανής.

Ρυθμίσεις λήψης	
AF Illuminator	Ρυθμίζει το Φωτισμό AF για να υποβοηθήσει την αυτόματη εστίαση σε σκοτεινά μέρη. (Auto/Off)
Red Eye Reduction	Παρέχει προ-φλας πριν τη λήψη όταν χρησιμοποιείτε το φλας, για να αποφευχθεί η εμφάνιση κόκκινων ματιών. (On/Off).
Auto Review	Ρυθμίζει την ώρα εμφάνισης της εικόνας αμέσως μετά τη λήψη. (10 Sec/5 Sec/2 Sec/Off)
Grid Line	Ενεργοποιεί τις γραμμές πλέγματος που σας βοηθούν να ρυθμίσετε τη σύνθεση των εικόνων. (On/Off)
Στάθμη Peaking	Ενισχύει τα περιγράμματα του πεδίου που είναι μέσα στην περιοχή εστίασης με ένα συγκεκριμένο χρώμα. (High/Mid/Low/Off)
Χρώμα Peaking	Καθορίζει το χρώμα που θα χρησιμοποιηθεί για τη λειτουργία Peaking. (Λευκό/Κόκκινο/Κίτρινο)
Histogram	Εμφανίζει το ιστόγραμμα της κατανομής φωτισμού. (On/Off)
MF Assist	Εμφανίζει μια μεγεθυμένη εικόνα όταν εστιάζετε χειροκίνητα. (No Limit (χωρίς όριο)/5 Sec/2 Sec/Off)
Color Space	Αλλάζει το εύρος της χρωματικής αναπαραγωγής. (sRGB/AdobeRGB)
SteadyShot	Ρυθμίζει την αντιστάθμιση κουνήματος της φωτογραφικής μηχανής. (On/Off)
Release w/oLens	Ρυθμίζει αν θα απελευθερώνεται ή όχι το κλείστρο όταν δεν υπάρχει φακός. (Enable (ενεργοποίηση)/Disable (απενεργοποίηση))
Long Exposure NR	Ρυθμίζει την επεξεργασία μείωσης θορύβου για λήψεις μακράς έκθεσης. (On/Off)
High ISO NR	Ρυθμίζει την επεξεργασία μείωσης θορύβου για λήψεις υψηλής ευαισθησίας ISO. (Auto (αυτόματη)/Weak (ασθενής))
Movie Audio Rec	Ρυθμίζει τον ήχο για εγγραφή ταινίας. (On/Off)

Έλεγχος των διαθέσιμων λειτουργιών

Εξατομικευμένες Ρυθμίσεις Πλήκτρων	
Ρύθμιση Αριστερού Πλήκτρου	Αντιστοιχίζει μια λειτουργία στο αριστερό πλήκτρο του τροχού ελέγχου. (Λειτουργία Λήψης/Συμβουλές Λήψης/Λειτουργία Οδήγησης/Επιλογή AF/MF/Λειτουργία Αυτόματης Εστίασης/Περιοχή Αυτόματης Εστίασης/Ψηφιακό Ζουμ Ακριβείας/ISO/Ισορροπία Λευκού/Λειτουργία Φωτομέτρησης/DRO/Auto HDR/Δημιουργικό Στυλ/Λειτουργία Φλας/Αντιστάθμιση Φλας/Υποβοήθηση MF /Χωρίς ρύθμιση)
Ρύθμιση Δεξιού Πλήκτρου	Αντιστοιχίζει μια λειτουργία στο δεξιό πλήκτρο του τροχού ελέγχου. (Λειτουργία Λήψης/Συμβουλές Λήψης/Λειτουργία Οδήγησης/Επιλογή AF/MF/Λειτουργία Αυτόματης Εστίασης/Περιοχή Αυτόματης Εστίασης/Ψηφιακό Ζουμ Ακριβείας/ISO/Ισορροπία Λευκού/Λειτουργία Φωτομέτρησης/DRO/Auto HDR/Δημιουργικό Στυλ/Λειτουργία Φλας/Αντιστάθμιση Φλας/Υποβοήθηση MF /Χωρίς ρύθμιση)
Ρύθμιση Πλήκτρου Λογισμικού B	Αντιστοιχίζει μια λειτουργία στο πλήκτρο λογισμικού B. (Λειτουργία Λήψης/Συμβουλές Λήψης/Λειτουργία Οδήγησης/Επιλογή AF/MF/Λειτουργία Αυτόματης Εστίασης/Ψηφιακό Ζουμ Ακριβείας/ISO/Ισορροπία Λευκού/Λειτουργία Φωτομέτρησης/DRO/Auto HDR/Δημιουργικό Στυλ/Λειτουργία Φλας/Αντιστάθμιση Φλας/Υποβοήθηση MF)
Ρύθμιση Πλήκτρου Λογισμικού C	Αντιστοιχίζει μια λειτουργία στο πλήκτρο λογισμικού C. (Λειτουργία Λήψης/Προσωπική Ρύθμιση)
Προσωπική Ρύθμιση	Αντιστοιχίζει τις προσωπικές λειτουργίες στο πλήκτρο λογισμικού C. (Λειτουργία Οδήγησης/Επιλογή AF/MF/Λειτουργία Αυτόματης Εστίασης/Περιοχή Αυτόματης Εστίασης/ISO/Ισορροπία Λευκού/Λειτουργία Φωτομέτρησης/DRO/Auto HDR/Δημιουργικό Στυλ/Λειτουργία Φλας/Χωρίς ρύθμιση)
Κύριες Ρυθμίσεις	
Menu start	Επιλέγει το πρώτο μενού που εμφανίζεται, μεταξύ του κύριου μενού και του τελευταίου μενού που είχε εμφανιστεί. (Top/Previous)
Beep	Επιλέγει τον ήχο που αναπαράγεται όταν χειρίζεστε τη φωτογραφική μηχανή. (AF Sound/High/Low/Off)

Κύριες Ρυθμίσεις	
 Language (Γλώσσα)	Επιλέγει τη γλώσσα που χρησιμοποιείται στην οθόνη.
Date/Time Setup	Ρυθμίζει την ημερομηνία και την ώρα.
Area Setting	Επιλέγει την περιοχή όπου χρησιμοποιείτε τη φωτογραφική μηχανή.
Help Guide Display	Ενεργοποιεί ή απενεργοποιεί τον Οδηγό Βοήθειας. (On/Off)
Power Save	Ρυθμίζει την ώρα που η φωτογραφική μηχανή εισέρχεται σε κατάσταση εξοικονόμησης ενέργειας. (30 Min/10 Min/5 Min/1 Min)
LCD Brightness	Ρυθμίζει τη φωτεινότητα της οθόνης LCD. (Auto/Manual/Sunny Weather (καλός καιρός))
Display Color	Επιλέγει το χρώμα της οθόνης LCD. (Μαύρο/Λευκό/Μπλε/Ροζ)
Wide Image	Επιλέγει μέθοδο εμφάνισης των ευρείων εικόνων. (Πλήρης Οθόνη/Κανονική)
Playback Display	Επιλέγει τη μέθοδο που χρησιμοποιείται για την αναπαραγωγή πορτρέτων. (Αυτόματη Περιστροφή/Χειροκίνητη Περιστροφή)
CTRL FOR HDMI	Επιλέγει αν η φωτογραφική μηχανή θα λειτουργεί ή όχι με το Τηλεχειριστήριο μιας τηλεόρασης συμβατής με το HDMI. (On/Off)
USB Connection	Επιλέγει τη μέθοδο που χρησιμοποιείται για σύνδεση USB. (Μαζική Αποθήκευση/PTP)
Cleaning Mode	Σας επιτρέπει να καθαρίσετε τον αισθητήρα εικόνας.
Version	Εμφανίζει το μοντέλο της φωτογραφικής μηχανής και του φακού.
Demo Mode	Ρυθμίζει αν θα εμφανίζεται ή όχι η επίδειξη με τις ταινίες. (On/Off)
Reset Default	Επαναφέρει τη φωτογραφική μηχανή στις εργοστασιακές ρυθμίσεις.

Έλεγχος των διαθέσιμων λειτουργιών

Memory Card Tool (Εργαλεία Κάρτας Μνήμης)	
Format	Διαμορφώνει την κάρτα μνήμης.
File Number	Επιλέγει τη μέθοδο που χρησιμοποιείται για την αντιστοίχιση αριθμών αρχείου στις εικόνες. (Σειριακή/Επαναφορά)
Folder Name	Επιλέγει τη μορφή του ονόματος φακέλου. (Τυπική Μορφή/Μορφή Ημερομηνίας)
Select Shoot. Folder	Επιλέγει το φάκελο εγγραφής.
New Folder	Δημιουργεί νέο φάκελο.
Recover Image DB	Επιδιορθώνει το αρχείο βάσης δεδομένων εικόνων των ταινιών όταν διαπιστώνονται ανακολουθίες.
Display Card Space	Εμφανίζει τον εναπομένοντα χρόνο εγγραφής ταινιών και τον εγγράψιμο αριθμό φωτογραφιών στην κάρτα μνήμης.
Eye-Fi Setup* (Ρύθμιση Eye-Fi)	
Upload Settings	Ρυθμίζει τη λειτουργία αναφόρτωσης της φωτογραφικής μηχανής όταν χρησιμοποιείται κάρτα Eye-Fi. (On/Off)

* Εμφανίζεται όταν εισάγεται μια κάρτα Eye-Fi (πωλείται ξεχωριστά) στη φωτογραφική μηχανή. Μην αφήνετε κάρτα Eye-Fi εισαγμένη στη φωτογραφική μηχανή όταν είστε σε αεροπλάνο. Αν έχει εισαχθεί κάρτα Eye-Fi στη φωτογραφική μηχανή, ορίστε το [Ρυθμίσεις Αναφόρτωσης] στο [Off].









Οι κάρτες Eye-Fi μπορούν να χρησιμοποιηθούν μόνο στις χώρες/περιοχές που έχουν αγοραστεί. Χρησιμοποιήστε τις κάρτες Eye-Fi σύμφωνα με τη νομοθεσία της χώρας/περιοχής στην οποία αγοράσατε την κάρτα.

Διαθέσιμες λειτουργίες για κάθε λειτουργία λήψης

Οι λειτουργίες που μπορείτε να χρησιμοποιήσετε εξαρτώνται από την επιλεγμένη λειτουργία λήψης.

Στον παρακάτω πίνακα, η ένδειξη ✓ υποδεικνύει διαθέσιμη λειτουργία. Η ένδειξη – υποδεικνύει μη διαθέσιμη λειτουργία.

Οι λειτουργίες που δεν μπορείτε να χρησιμοποιήσετε εμφανίζονται με γκρι χρώμα στην οθόνη.

Shoot Mode (Λειτουργία Λήψης)		Exposure Comp. (Αντιστ. Έκθεσης)	Self-timer (Χρονοδιακόπτης)	Continuous Adv. (Συνεχής Λήψη)	Face Detection (Ανίχν. Προσώπου)	Smile Shutter (Κλείστρο Χαμόγελου)
Intelligent Auto		–	✓	✓	✓	✓
Sweep Panorama (Πανοραμική Λήψη)		✓	–	–	–	–
3D Sweep Panorama (Πανοραμική Λήψη 3D)		✓	–	–	–	–
Anti Motion Blur		✓	–	–	✓	–
Scene Selection (Επιλογή Σκηνικού)		–	✓	–	✓	✓
		–	✓	✓	✓	✓
		–	✓	–	✓	✓
		–	✓	–	✓	✓
		–	✓	–	✓	✓
		–	✓	–	✓	✓
		–	–	–	✓	–
		–	✓	–	✓	✓
Picture Effect (Εφέ Εικόνας)		✓	✓	✓	✓	✓
Program Auto (Αυτόματο Πρόγραμμα)		✓	✓	✓	✓	✓
Aperture Priority (Προτερ. Διαφράγματος)		✓	✓	✓	✓	✓
Shutter Priority (Προτερ. Κλείστρου)		✓	✓	✓	✓	✓
Manual Exposure (Χειροκίνητη Έκθεση)		–	✓	✓	✓	✓

Σημείωση









- Οι διαθέσιμες λειτουργίες μπορεί επίσης να περιορίζονται από τις συνθήκες, εκτός από τη λειτουργία λήψης.

Διαθέσιμες λειτουργίες φλας

Οι λειτουργίες φλας που μπορείτε να επιλέξετε εξαρτώνται από τη λειτουργία λήψης και τις επιλεγμένες λειτουργίες.

Στον παρακάτω πίνακα, η ένδειξη ✓ υποδεικνύει διαθέσιμη λειτουργία. Η ένδειξη – υποδεικνύει μη διαθέσιμη λειτουργία.

Οι λειτουργίες που δεν μπορείτε να χρησιμοποιήσετε εμφανίζονται με γκρι χρώμα στην οθόνη.

Shoot Mode (Λειτουργία Λήψης)	Off	Autoflash (Αυτόμ. φλας)	Fill-flash (Φλας γεμίματος)	Slow Sync. (Αργός συγχρον.)	Rear Sync. (Οπίσθιος συγχρον.)	
Intelligent Auto	✓	✓	–	–	–	
Sweep Panorama (Πανοραμική Λήψη)	✓	–	–	–	–	
3D Sweep Panorama (Πανοραμική Λήψη 3D)	✓	–	–	–	–	
Anti Motion Blur	✓	–	–	–	–	
Scene Selection (Επιλογή Σκηνικού)		✓	✓	✓	–	–
		✓	–	✓	–	–
		✓	✓	✓	–	–
		✓	–	✓	–	–
		✓	–	✓	–	–
		✓	–	–	–	–
		✓	–	–	–	–
		–	–	–	✓	–
Picture Effect (Εφέ Εικόνας)	✓	✓	✓	–	–	
Program Auto (Αυτόματο Πρόγραμμα)	–	–	✓	✓	✓	
Aperture Priority (Προτερ. Διαφράγματος)	–	–	✓	✓	✓	
Shutter Priority (Προτερ. Κλειστρου)	–	–	✓	✓	✓	
Manual Exposure (Χειροκίνητη Έκθεση)	–	–	✓	✓	✓	

Σημειώσεις

- Οι λειτουργίες φλας μπορεί επίσης να περιορίζονται από τις συνθήκες, εκτός από τη λειτουργία λήψης.
- Ακόμα κι αν επιλέξετε μια εφαρμόσιμη λειτουργία φλας, το φλας δεν φωταγωγεί αν δεν είναι σηκωμένο.
- Το [Autoflash] μπορεί να επιλεγεί μόνο όταν το [Shoot Mode] είναι ρυθμισμένο στο [Intelligent Auto], στο [Picture Effect], ή σε ορισμένες λειτουργίες [Scene Selection].

Εισαγωγή εικόνων στον υπολογιστή

Εγκατάσταση του λογισμικού

Για να αξιοποιήσετε τις εικόνες που έχουν εγγραφεί με τη φωτογραφική μηχανή, παρέχεται το παρακάτω λογισμικό:

- Sony Image Data Suite
 - “Image Data Converter SR”
 - “Image Data Lightbox SR”
- “PMB” (Picture Motion Browser) (Μόνο για Windows)

Σημειώσεις

- Συνδεθείτε ως Διαχειριστής.
- Αν το “PMB” έχει ήδη εγκατασταθεί στον υπολογιστή και ο αριθμός έκδοσης του προηγούμενα εγκατεστημένου “PMB” είναι μικρότερος από αυτόν του “PMB” στο παρεχόμενο CD-ROM, εγκαταστήστε επίσης και το “PMB” από το CD-ROM (παρέχεται).

Windows

Απαιτείται το παρακάτω περιβάλλον υπολογιστή όταν χρησιμοποιείται το παρεχόμενο λογισμικό και εισάγετε εικόνες μέσω σύνδεσης USB.

Λειτουργικό σύστημα (προεγκατεστημένο)	Microsoft Windows XP*1 SP3/Windows Vista*2 SP2/ Windows 7
“PMB”	CPU: Intel Pentium II 800 MHz ή ταχύτερος (Για αναπαραγωγή/επεξεργασία ταινιών: Intel Core Duo 1.66 GHz ή ταχύτερος / Intel Core 2 Duo 1.20 GHz ή ταχύτερος) Μνήμη: 512 MB ή μεγαλύτερη (Για αναπαραγωγή/επεξεργασία των ταινιών Υψηλής Ευκρίνειας: 1 GB ή μεγαλύτερη) Σκληρός Δίσκος: Απαιτούμενος χώρος δίσκου για εγκατάσταση – περίπου 500 MB Οθόνη: Ανάλυση οθόνης – 1024 x 768 κουκκίδες ή μεγαλύτερη
“Image Data Converter SR Ver.3”/“Image Data Lightbox SR”	CPU/Μνήμη: Pentium 4 ή ταχύτερος /1 GB ή μεγαλύτερη Οθόνη: 1024 x 768 κουκκίδες ή μεγαλύτερη

*1 Δεν υποστηρίζονται οι εκδόσεις 64 bit και Starter.

*2 Δεν υποστηρίζεται η έκδοση Starter.

Εισαγωγή εικόνων στον υπολογιστή

1 Θέστε σε λειτουργία τον υπολογιστή και εισάγετε το CD-ROM (παρέχεται) στον οδηγό CD-ROM.

Εμφανίζεται η οθόνη του μενού εγκατάστασης.



2 Κάντε κλικ στο [Εγκατάσταση].

- Βεβαιωθείτε ότι είναι επιλεγμένα και το “Sony Image Data Suite” και το “PMB” και ακολουθήστε τις οδηγίες στην οθόνη.
- Συνδέστε τη φωτογραφική μηχανή με τον υπολογιστή κατά τη διάρκεια της διαδικασίας, ακολουθώντας τις οδηγίες στην οθόνη.
- Όταν εμφανιστεί το μήνυμα επιβεβαίωσης επανέναρξης, κάντε επανεκκίνηση στον υπολογιστή, ακολουθώντας τις οδηγίες στην οθόνη.
- Μπορεί να εγκατασταθεί το DirectX, ανάλογα με το περιβάλλον συστήματος του υπολογιστή σας.

3 Αφαιρέστε το CD-ROM όταν ολοκληρωθεί η εγκατάσταση.

Το λογισμικό έχει εγκατασταθεί και εμφανίζονται εικονίδια συντόμευσης στην επιφάνεια εργασίας.

Macintosh

Συστήνεται το παρακάτω περιβάλλον υπολογιστή όταν χρησιμοποιείτε το παρεχόμενο λογισμικό και εισάγετε εικόνες μέσω σύνδεσης USB.

Λειτουργικό σύστημα (προεγκατεστημένο)	Σύνδεση USB: Mac OS X (v10.3 έως v10.6) “Image Data Converter SR Ver.3”/“Image Data Lightbox SR”: Mac OS X v10.4/Mac OS X v10.5/ Mac OS X v10.6 (Snow Leopard)
“Image Data Converter SR Ver.3”/“Image Data Lightbox SR”	CPU: Σειρά Power PC G4/G5 (συστήνεται 1.0 GHz ή ταχύτερο)/Intel Core Solo/Core Duo/Core 2 Duo ή ταχύτερος Μνήμη: Συστήνεται 1 GB ή μεγαλύτερη Οθόνη: 1024 x 768 κουκκίδες ή μεγαλύτερη

1 Θέστε σε λειτουργία τον υπολογιστή Macintosh και εισάγετε το CD-ROM (παρέχεται) στον οδηγό CD-ROM.

2 Κάντε διπλό κλικ στο εικονίδιο CD-ROM.

3 Αντιγράψτε το αρχείο [IDS_INST.pkg] στο φάκελο [MAC] στο εικονίδιο του σκληρού δίσκου.

4 Κάντε διπλό κλικ στο αρχείο [IDS_INST.pkg] στο φάκελο προς αντιγραφή.

- Ακολουθήστε τις οδηγίες στην οθόνη για να ολοκληρώσετε την εγκατάσταση.

Τι μπορείτε να κάνετε με το παρεχόμενο λογισμικό

■ “PMB”

Με το “PMB” μπορείτε να κάνετε, μεταξύ άλλων, τα εξής:

- Να εισάγετε εικόνες που έχουν τραβηχτεί με τη φωτογραφική μηχανή και να τις εμφανίσετε στον υπολογιστή.
- Να οργανώσετε εικόνες στον υπολογιστή σε ένα ημερολόγιο κατά ημερομηνία λήψης για να τις προβάλλετε.
- Να εκτυπώσετε ή να αποθηκεύσετε φωτογραφίες με ημερομηνία.

Για λεπτομέρειες σχετικά με το “PMB”, ανατρέξτε στη “Βοήθεια PMB”. Για να ξεκινήσει η Βοήθεια, κάντε κλικ στο  (Βοήθεια PMB) που εμφανίζεται στην επιφάνεια εργασίας μετά την εγκατάσταση. Ή, από το μενού έναρξη, κάντε κλικ στο [Έναρξη] → [Όλα τα προγράμματα] → [PMB] → [Βοήθεια PMB].

Πληροφορίες υποστήριξης για το “PMB” (μόνο αγγλικά):
<http://www.sony.co.jp/pmb-se/>

■ Σημείωση

- Το “PMB” δεν είναι συμβατό με υπολογιστές Macintosh.

■ “Image Data Converter SR”/“Image Data Lightbox SR”

Με το “Image Data Converter SR”, μπορείτε να επεξεργαστείτε εικόνες που έχουν εγγραφεί σε μορμά RAW με διάφορες διορθώσεις, όπως η καμπύλη τόνου και η καθαρότητα.

Με το “Image Data Lightbox SR”, μπορείτε να εμφανίσετε και να συγκρίνετε εικόνες RAW/JPEG που έχουν εγγραφεί με αυτή τη φωτογραφική μηχανή.

Εισαγωγή εικόνων στον υπολογιστή

Για λεπτομέρειες σχετικά με το “Image Data Converter SR” και το “Image Data Lightbox SR”, ανατρέξτε στη Βοήθεια.

Για να ξεκινήσει η Βοήθεια, κάντε κλικ στα [Έναρξη] → [Όλα τα προγράμματα] → [Sony Image Data Suite] → [Βοήθεια] → [Image Data Converter SR Ver.3] ή [Image Data Lightbox SR].

Πληροφορίες υποστήριξης για το “Sony Image Data Suite”
(μόνο αγγλικά):

<http://www.sony.co.jp/ids-se/>

Έλεγχος του αριθμού εικόνων που μπορούν να εγγραφούν

Μόλις εισάγετε μια κάρτα μνήμης στη φωτογραφική μηχανή και τοποθετήσετε το διακόπτη ισχύος στη θέση ON, εμφανίζεται ο αριθμός των εικόνων που μπορούν να εγγραφούν (εφόσον συνεχίσετε να κάνετε λήψεις χρησιμοποιώντας τις τρέχουσες ρυθμίσεις) στην οθόνη LCD.

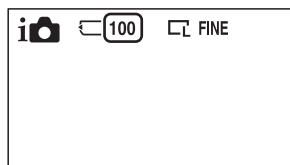

Σημειώσεις

- Όταν αναβοσβήνει η ένδειξη “0” (ο αριθμός εγγράψιμων εικόνων) με κίτρινο χρώμα, η κάρτα μνήμης είναι πλήρης. Αντικαταστήστε την κάρτα μνήμης ή διαγράψτε εικόνες από την τρέχουσα κάρτα μνήμης (σελίδα 27).
- Όταν αναβοσβήνει η ένδειξη “NO CARD” (ο αριθμός εγγράψιμων εικόνων) με κίτρινο χρώμα, σημαίνει ότι δεν έχει εισαχθεί κάρτα μνήμης. Εισάγετε μια κάρτα μνήμης.

■ Αριθμός φωτογραφιών και χρόνος ταινιών που μπορεί να εγγραφεί σε μια κάρτα μνήμης

Φωτογραφίες

Ο παρακάτω πίνακας δίνει κατά προσέγγιση τον αριθμό των φωτογραφιών που μπορούν να εγγραφούν σε μια κάρτα μνήμης η οποία έχει διαμορφωθεί από αυτή τη φωτογραφική μηχανή. Οι τιμές έχουν καθοριστεί με χρήση τυπικών καρτών μνήμης Sony για τη δοκιμή. Οι τιμές μπορεί να ποικίλουν, ανάλογα με τις συνθήκες λήψης.

Μέγεθος εικόνας: L 16 M

Αναλογία διαστάσεων: 3:2*

(Μονάδα: Εικόνες)

Χωρητικότητα \ Ποιότητα	2GB	4GB	8GB	16GB	32GB
Κανονική ανάλυση (Standard)	386	781	1587	3239	6406
Υψηλή ανάλυση (Fine)	270	548	1116	2279	4510
RAW & JPEG	74	154	319	657	1304
RAW	106	220	452	928	1840

* Όταν το [Aspect Ratio] (αναλογία διαστάσεων) είναι ρυθμισμένο σε [16:9], μπορείτε να τραβήξετε περισσότερες φωτογραφίες από αυτές που αναγράφονται στον πιο πάνω πίνακα (εκτός αν η ρύθμιση είναι [RAW]).

Ταινίες

Ο παρακάτω πίνακας δείχνει κατά προσέγγιση το διαθέσιμο χρόνο εγγραφής. Αυτοί είναι οι συνολικοί χρόνοι για όλα τα αρχεία ταινίας. Η συνεχής λήψη είναι δυνατή για 29 λεπτά περίπου. Το μέγιστο μέγεθος ενός αρχείου εικόνας είναι περίπου 2 GB.

(h (ώρα), m (λεπτό), s (δευτερόλεπτο))

Χωρητικότητα (Μέγεθος εικόνας)	2GB	4GB	8GB	16GB	32GB
1280x720 (Fine)	26 m (20 m)	53 m (41 m)	1 h 48 m (1 h 23 m)	3 h 37 m (2 h 46 m)	7 h 16 m (5 h 34 m)
1280x720 (Standard)	40 m (26 m)	1 h 20 m (53 m)	2 h 42 m (1 h 48 m)	5 h 26 m (3 h 37 m)	10 h 54 m (7 h 16 m)

Ο αριθμός σε () είναι ο ελάχιστος χρόνος εγγραφής.

Σημείωση

- Ο χρόνος εγγραφής των ταινιών ποικίλει, επειδή η φωτογραφική μηχανή είναι εξοπλισμένη με VBR (Μεταβλητό Ρυθμό Μπιτ) που ρυθμίζει αυτόματα την ποιότητα εικόνας ανάλογα με το σκηνικό λήψης. Όταν πραγματοποιείτε εγγραφή ενός γρήγορα κινούμενου θέματος, η εικόνα είναι πιο καθαρή, αλλά ο χρόνος εγγραφής μειώνεται διότι χρειάζεται περισσότερη μνήμη για την εγγραφή. Ο χρόνος εγγραφής εξαρτάται επίσης από τις συνθήκες λήψης, το θέμα, ή τις ρυθμίσεις ποιότητας εικόνας/μεγέθους.

■ Αριθμός φωτογραφιών που μπορούν να εγγραφούν χρησιμοποιώντας μια μπαταρία

Ο κατά προσέγγιση αριθμός εικόνων που μπορούν να εγγραφούν είναι 400 εικόνες όταν χρησιμοποιείτε τη φωτογραφική μηχανή με την μπαταρία (παρέχεται) σε πλήρη ισχύ.

Σημειώστε ότι οι πραγματικοί αριθμοί μπορεί να είναι μικρότεροι, ανάλογα με τις συνθήκες λήψης.

- Ο αριθμός υπολογίζεται με μπαταρία σε πλήρη ισχύ και στις παρακάτω συνθήκες:
 - Σε θερμοκρασία περιβάλλοντος 25° C.
 - Το [Quality] (Ποιότητα) είναι ρυθμισμένο στο [Fine] (Υψηλή).
 - Το [Autofocus Mode] (Λειτουργία αυτόματης εστίασης) είναι ρυθμισμένο στο [Single-shot AF].
 - Μία λήψη κάθε 30 δευτερόλεπτα.
 - Το φλας (HVL-F7S) ενεργοποιείται μια φορά κάθε δύο φορές.
 - Η συσκευή τίθεται εντός και εκτός λειτουργίας κάθε δέκα φορές.

- Χρήση της μπαταρίας που έχει φορτιστεί για μία ώρα αφού έχει σβήσει η λυχνία CHARGE.
- Χρήση μέσου αποθήκευσης Sony “Memory Stick PRO Duo” (πωλείται ξεχωριστά).
- Η μέθοδος μέτρησης βασίζεται στο πρότυπο CIPA.
(CIPA: Camera & Imaging Products Association)

Κατάλογος εικονιδίων στην οθόνη LCD

Εμφανίζονται εικονίδια στην οθόνη, υποδεικνύοντας την κατάσταση της φωτογραφικής μηχανής. Μπορείτε να αλλάξετε τις ενδείξεις οθόνης, χρησιμοποιώντας το DISP (Περιεχόμενα Οθόνης) στον τροχό ελέγχου.

Αναμονή λήψης

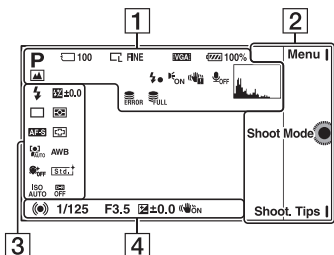

Οθόνη γραφικών

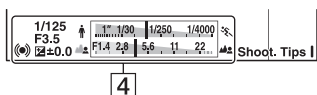

Εγγραφή ταινίας

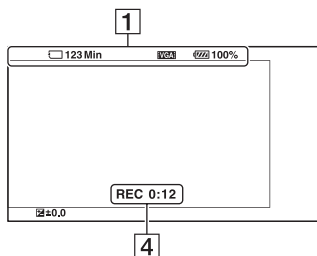

Αναπαραγωγή

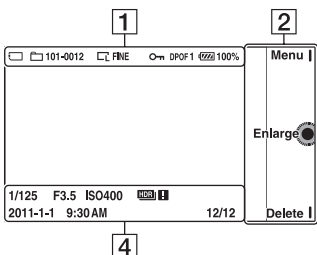

1

Οθόνη	Ένδειξη
	Λειτουργία λήψης
	Επιλογή Σκηνικού
	Εφέ Εικόνας
	Μέγεθος εικόνας/ Αναλογία διαστάσεων φωτογραφιών
	Ποιότητα εικόνας φωτογραφιών
	Αριθμός φωτογραφιών που μπορούν να εγγραφούν
	Μέγεθος εικόνας ταινιών



Οθόνη	Ένδειξη
	Κάρτα μνήμης/ Αναφόρτωση
123 Min	Εγγράψιμος χρόνος ταινιών
	Εναπομένουσα μπαταρία
	Εικονίδια Αναγνώρισης Σκηηνικού
	Φόρτιση φλας σε εξέλιξη
	Φωτισμός AF
	Δεν εγγράφει ήχο κατά την εγγραφή ταινίας
	Προειδοποίηση κουνήματος φωτογραφικής μηχανής
	Προειδοποίηση υπερθέρμανσης
	Πλήρες αρχείο βάσης δεδομένων/Σφάλμα αρχείου βάσης δεδομένων
	Ιστογράμμα
101-0012	Φάκελος αναπαραγωγής – Αριθμός αρχείου
	Προστασία
DPOF 1	Σειρά εκτύπωσης και αριθμός αντιγράφων

2





Οθόνη	Ένδειξη
Menu	Πλήκτρα λογισμικού
Shoot Mode	
Shoot. Tips	



3

Οθόνη	Ένδειξη
	Λειτουργία Φλας / Μείωση Κοκκινίσματος Ματιών
	Λειτουργία Οδήγησης
	Λειτουργία Εστίασης
	Αντιστάθμιση Φλας
	Λειτουργία Φωτομέτρησης
	Λειτουργία Περιοχής Εστίασης
	Ανίχνευση Προσώπου
	Εφέ Απαλού Δέρματος
ISO AUTO	ISO
	Ισορροπία Λευκού

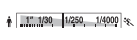
Οθόνη	Ένδειξη
	Δημιουργικό Στυλ
	DRO/Auto HDR
	Ένδειξη ευαισθησίας ανίχνευσης χαμόγελου

4

Οθόνη	Ένδειξη
	Κατάσταση εστίασης
1/125	Ταχύτητα κλείστρου
F3.5	Τιμή διαφράγματος
	Χειροκίνητη μέτρηση
	Αντιστάθμιση έκθεσης
	Ένδειξη ταχύτητας κλείστρου
	Ένδειξη διαφράγματος
REC 0:12	Χρόνος εγγραφής της ταινίας (λεπτά:δευτερόλεπτα)
2011-1-1 9:30AM	Εγγεγραμμένη ημερομηνία/ώρα της εικόνας

Οθόνη	Ένδειξη
12/12	Αριθμός εικόνας/ Αριθμών εικόνων που έχουν εγγραφεί στο φάκελο ημερομηνίας ή στον επιλεγμένο φάκελο
	SteadyShot
	Εμφανίζεται όταν το HDR δεν λειτουργήσει στην εικόνα

Μαθαίνοντας περισσότερα για τη φωτογραφική μηχανή (Εγχειρίδιο α)

Το “Εγχειρίδιο α”, το οποίο εξηγεί λεπτομερώς πώς να χρησιμοποιήσετε τη φωτογραφική μηχανή, περιλαμβάνεται στο CD-ROM (παρέχεται). Ανατρέξτε σε αυτό για λεπτομερείς οδηγίες σχετικά με τις πολλές λειτουργίες της φωτογραφικής μηχανής.

■ Για χρήστες Windows

-
- 1 Θέστε σε λειτουργία τον υπολογιστή σας και εισάγετε το CD-ROM (παρέχεται) στον οδηγό CD-ROM.

 - 2 Κάντε κλικ στο [Handbook].

 - 3 Κάντε κλικ στο [Εγκατάσταση].

 - 4 Ξεκινήστε το “Εγχειρίδιο α” (α Handbook) από τη συντόμευση στην επιφάνεια εργασίας.
-

■ Για χρήστες Macintosh

-
- 1 Θέστε σε λειτουργία τον υπολογιστή σας και εισάγετε το CD-ROM (παρέχεται) στον οδηγό CD-ROM.

 - 2 Επιλέξτε το φάκελο [Handbook] και αντιγράψτε στον υπολογιστή σας το “Handbook.pdf” που είναι αποθηκευμένο στο φάκελο [GB].

 - 3 Αφού ολοκληρωθεί η αντιγραφή, κάντε διπλό κλικ στο “Handbook.pdf”.
-

Επίλυση Προβλημάτων

Εάν αντιμετωπίζετε κάποιο πρόβλημα με την κάμερά σας, δοκιμάστε τις παρακάτω λύσεις.

1 Ελέγξτε τα στοιχεία στις σελίδες 70 έως 73. Επίσης, ανατρέξτε στο “Εγχειρίδιο α” (PDF).

2 Αφαιρέστε την μπαταρία και τοποθετήστε τη ξανά μετά από περίπου ένα λεπτό και θέστε σε λειτουργία τη φωτογραφική μηχανή.

3 Πραγματοποιήστε επαναφορά των ρυθμίσεων (σελίδα 55).

4 Συμβουλευτείτε τον πωλητή της Sony ή το τοπικό εξουσιοδοτημένο σέρβις της Sony.

Μπαταρία και Τροφοδοσία

Δεν μπορείτε να τοποθετήσετε την μπαταρία.

- Κατά την τοποθέτηση της μπαταρίας, χρησιμοποιήστε την άκρη της μπαταρίας για να πιέσετε τον μοχλό κλειδώματος (σελίδα 15).
- Μπορείτε να χρησιμοποιήσετε μόνο μπαταρία NP-FW50. Βεβαιωθείτε ότι η μπαταρία είναι NP-FW50.

Η ένδειξη εναπομένουσας διάρκειας της μπαταρίας δεν είναι σωστή ή ενώ εμφανίζεται επαρκής εναπομένουσα διάρκεια της μπαταρίας, η συσκευή τίθεται γρήγορα εκτός λειτουργίας.

- Χρησιμοποιήστε τη φωτογραφική μηχανή σε εξαιρετικά θερμό ή ψυχρό μέρος.
- Η μπαταρία έχει εξαντληθεί. Τοποθετήστε μια φορτισμένη μπαταρία (σελίδα 14).
- Η μπαταρία έχει εξαντλήσει το όριο ζωής της. Αντικαταστήστε την μπαταρία με μια καινούργια.

Η φωτογραφική μηχανή δεν τίθεται σε λειτουργία.

- Τοποθετήστε σωστά την μπαταρία (σελίδα 15).
- Η μπαταρία έχει αποφορτιστεί. Τοποθετήστε μια φορτισμένη μπαταρία (σελίδα 14).
- Η μπαταρία έχει εξαντλήσει το όριο ζωής της. Αντικαταστήστε την μπαταρία με μια καινούργια.

Η συσκευή τίθεται ξαφνικά εκτός λειτουργίας.

- Όταν η φωτογραφική μηχανή ή η μπαταρία είναι πολύ ζεστή, η φωτογραφική μηχανή εμφανίζει ένα προειδοποιητικό μήνυμα και απενεργοποιείται αυτόματα για να προστατευτεί η φωτογραφική μηχανή.

- Εάν δεν χρησιμοποιήσετε τη φωτογραφική μηχανή για κάποιο χρονικό διάστημα ενώ αυτή είναι σε λειτουργία, η φωτογραφική μηχανή τίθεται σε λειτουργία εξοικονόμησης ενέργειας. Για να ακυρώσετε τη λειτουργία εξοικονόμησης ενέργειας, χειριστείτε τη φωτογραφική μηχανή, για παράδειγμα πιέστε το κλείστρο μέχρι τη μέση.

Η λυχνία CHARGE αναβοσβήνει κατά τη διάρκεια της φόρτισης της μπαταρίας.

- Μπορείτε να χρησιμοποιήσετε μόνο μπαταρία NP-FW50. Βεβαιωθείτε ότι η μπαταρία είναι NP-FW50.
- Αν φορτίζετε μπαταρία που δεν έχει χρησιμοποιηθεί για αρκετό καιρό, ενδέχεται να αναβοσβήνει η λυχνία CHARGE.
- Η λυχνία CHARGE αναβοσβήνει με δύο τρόπους, γρήγορα (με διαστήματα 0,15 δευτερολέπτων περίπου) και αργά (με διαστήματα 1,5 δευτερολέπτου περίπου). Αν αναβοσβήνει γρήγορα, αφαιρέστε την μπαταρία και τοποθετήστε ξανά την ίδια μπαταρία. Αν η λυχνία CHARGE αναβοσβήνει ξανά γρήγορα, σημαίνει ότι υπάρχει κάποιο πρόβλημα με την μπαταρία. Όταν αναβοσβήνει αργά σημαίνει ότι η φόρτιση αναστέλλεται επειδή η θερμοκρασία περιβάλλοντος είναι εκτός του κατάλληλου εύρους για φόρτιση της μπαταρίας. Η φόρτιση θα ξεκινήσει ξανά και η λυχνία CHARGE θα είναι αναμμένη όταν η θερμοκρασία περιβάλλοντος επανέλθει εντός των ορίων κατάλληλης θερμοκρασίας. Φορτίστε την μπαταρία σε κατάλληλη θερμοκρασία περιβάλλοντος, μεταξύ 10 και 30° C.

Λήψη φωτογραφιών

Δεν εμφανίζεται τίποτα στην οθόνη LCD όταν η φωτογραφική μηχανή είναι σε λειτουργία.

- Αν δεν λειτουργήσετε τη φωτογραφική μηχανή για κάποιο διάστημα, εισέρχεται σε λειτουργία εξοικονόμησης ενέργειας. Για να ακυρώσετε την εξοικονόμηση ενέργειας, χειριστείτε τη μηχανή, πιέζοντας για παράδειγμα το πλήκτρο κλείστρου μέχρι τη μέση.

Το κλείστρο δεν απελευθερώνεται.

- Χρησιμοποιείτε κάρτα μνήμης με διακόπτη προστασίας εγγραφής και ο διακόπτης είναι τοποθετημένος στη θέση LOCK. Τοποθετήστε το διακόπτη στη θέση εγγραφής.
- Ελέγξτε τον ελεύθερο χώρο που υπάρχει στην κάρτα μνήμης.
- Δεν μπορείτε να κάνετε εγγραφή εικόνων ενώ φορτίζεται το φλας.
- Ο φακός δεν έχει τοποθετηθεί σωστά. Εφαρμόστε σωστά το φακό (σελίδα 17).

Η εγγραφή διαρκεί μεγάλο χρονικό διάστημα.

- Είναι ενεργοποιημένη η λειτουργία μείωσης θορύβου. Δεν πρόκειται για βλάβη.
- Πραγματοποιείτε λήψη στη λειτουργία RAW. Επειδή τα αρχεία δεδομένων RAW είναι μεγάλα, η λήψη με τη λειτουργία RAW μπορεί να διαρκέσει κάποιο χρονικό διάστημα.
- Το Auto HDR επεξεργάζεται μια εικόνα.

Η εικόνα δεν είναι εστιασμένη.

- Το θέμα είναι πολύ κοντά. Ελέγξτε την ελάχιστη εστιακή απόσταση του φακού.

- Κάνετε λήψη με λειτουργία αυτόματης εστίασης. Ρυθμίστε το [AF/MF Select] στο [Autofocus].
- Το φως του περιβάλλοντος είναι ανεπαρκές.
- Ίσως το θέμα απαιτεί ειδική εστίαση. Χρησιμοποιήστε το [Flexible Spot] ή τη λειτουργία χειροκίνητης εστίασης.

Το φλας δεν λειτουργεί.

- Σηκώστε το φλας (σελίδα 20).
- Το φλας δεν έχει τοποθετηθεί σωστά. Εφαρμόστε εκ νέου το φλας (σελίδα 20).
- Δεν μπορείτε να χρησιμοποιήσετε το φλας στις παρακάτω λειτουργίες λήψης:
 - [Bracket: Cont.]
 - [Sweep Panorama]
 - [3D Sweep Panorama]
 - [Night View] (Νυχτερινή Λήψη) και [Hand-held Twilight] στο [Scene Selection] (Επιλογή Σκηνικού)
 - [Anti Motion Blur]
 - Εγγραφή ταινίας

Εμφανίζονται ασαφή κυκλικά στίγματα στις εικόνες που έχουν τραβηχτεί με φλας.

- Σωματίδια στον αέρα (σκόνη, γύρη κτλ.) αντικατόπτρισαν το φως του φλας και εμφανίστηκαν στην εικόνα. Δεν πρόκειται για βλάβη.

Το φλας παίρνει πολλή ώρα για να επαναφορτιστεί.

- Το φλας έχει ενεργοποιηθεί διαδοχικά για σύντομο διάστημα. Όταν το φλας ενεργοποιείται διαδοχικά, η διαδικασία επαναφόρτισης ενδέχεται να πάρει περισσότερη ώρα από το σύνηθες για να αποφευχθεί υπερθέρμανση του φλας.

Η εικόνα που τραβήχτηκε με φλας είναι πολύ σκοτεινή.

- Αν το θέμα είναι εκτός της εμβέλειας του φλας (η απόσταση στην οποία μπορεί να φτάσει το φλας), οι εικόνες θα είναι σκοτεινές, επειδή το φλας δεν φτάνει στο θέμα. Αν αλλάξετε το ISO, αλλάζει μαζί του και η εμβέλεια του φλας (σελίδα 41).

Η ημερομηνία και η ώρα δεν καταγράφονται σωστά.

- Ρυθμίστε σωστά την ημερομηνία και την ώρα (σελίδα 22).
- Η επιλεγμένη περιοχή στο [Area Setting] (Ρύθμιση Περιοχής) είναι διαφορετική από την πραγματική περιοχή. Ρυθμίστε την πραγματική περιοχή επιλέγοντας [Menu] → [Setup] → [Area Setting].

Η τιμή του διαφράγματος και/ή της ταχύτητας κλείστρου αναβοσβήνουν όταν πιέσετε και κρατήσετε πιεσμένο το κλείστρο μέχρι τη μέση.

- Επειδή το θέμα είναι πολύ φωτεινό ή πολύ σκοτεινό, είναι έξω από τα διαθέσιμα όρια της φωτογραφικής μηχανής. Πραγματοποιήστε ξανά τη ρύθμιση.

Η εικόνα είναι ασπριδερή (Flare).

Στην εικόνα εμφανίζεται υπερβολικό φως (Ghosting).

- Η εικόνα έχει τραβηχτεί κάτω από μια ισχυρή πηγή φωτός και έχει εισέλθει υπερβολικό φως στο φακό. Όταν χρησιμοποιείτε φακό ζουμ, εφαρμόστε μια καλύπτρα φακού.

Οι γωνίες της εικόνας είναι πολύ σκοτεινές.

- Εάν χρησιμοποιείτε κάποιο φίλτρο ή καλύπτρα, αφαιρέστε το και δοκιμάστε ξανά. Ανάλογα με το πάχος του φίλτρου και λόγω λανθασμένης τοποθέτησης της καλύπτρας, το φίλτρο ή η καλύπτρα μπορεί να εμφανίζεται εν μέρει στην εικόνα. Οι οπτικές ιδιότητες μερικών φίλτρων μπορεί να κάνουν την περιφέρεια της εικόνας να φαίνεται πολύ σκοτεινή (ανεπαρκές φως).

Τα μάτια του προσώπου που φωτογραφίζεται βγαίνουν κόκκινα.

- Ενεργοποιήστε τη λειτουργία περιορισμού του εφέ κόκκινων ματιών.
- Πλησιάστε στο πρόσωπο και τραβήξτε το μέσα στην εμβέλεια του φλας, χρησιμοποιώντας το φλας (σελίδα 41).

Στην οθόνη εμφανίζονται και παραμένουν κάποιες κουκκίδες.

- Δεν πρόκειται για βλάβη. Οι κουκκίδες αυτές δεν καταγράφονται (σελίδα 74).

Η εικόνα είναι θολή.

- Η εικόνα έχει τραβηχτεί σε σκοτεινό χώρο χωρίς φλας, με αποτέλεσμα κούνημα της φωτογραφικής μηχανής. Συστήνεται η χρήση ενός τριπόδου ή του φλας (σελίδα 20). Αποτελεσματικά στη μείωση της θολής εικόνας είναι τα [Hand-held Twilight] στο [Scene Selection] (σελίδα 37) και [Anti Motion Blur] (σελίδα 37).

Αναβοσβήνει η τιμή έκθεσης στην οθόνη LCD.

- Το θέμα είναι πολύ φωτεινό ή πολύ σκοτεινό για το εύρος φωτομέτρησης της φωτογραφικής μηχανής.

Προβολή εικόνων

Δεν μπορούν να αναπαραχθούν εικόνες

- Αλλάξατε το όνομα φακέλου/αρχείου στον υπολογιστή σας.
- Όταν φορτώνετε μια εικόνα που έχει υποστεί επεξεργασία σε υπολογιστή σας ή έχει ληφθεί από άλλο μοντέλο φωτογραφικής μηχανής, δεν είναι εγγυημένη η αναπαραγωγή στη φωτογραφική μηχανή σας.
- Η φωτογραφική μηχανή είναι σε λειτουργία USB. Τερματίστε τη σύνδεση USB.

Προφυλάξεις

Σχετικά με τις διαθέσιμες λειτουργίες της φωτογραφικής μηχανής σας

Μπορεί να αισθανθείτε συμπτώματα δυσφορίας όπως κόπωση των ματιών, ναυτία, ή κούραση όταν παρακολουθείτε εικόνες 3D που έχουν εγγραφεί με τη φωτογραφική μηχανή σε μια οθόνη συμβατή με 3D. Όταν παρακολουθείτε εικόνες 3D, συστήνουμε να κάνετε διαλείμματα ανά τακτά χρονικά διαστήματα. Επειδή η ανάγκη και η συχνότητα των διαλειμμάτων διαφέρει από άτομο σε άτομο, θα πρέπει να θέσετε τα όρια που είναι κατάλληλα για εσάς. Αν αισθανθείτε αδιαθεσία, σταματήστε την παρακολούθηση εικόνων 3D και συμβουλευτείτε ένα γιατρό, ανάλογα με την περίπτωση. Επίσης, ανατρέξτε στις οδηγίες χρήσης της συνδεδεμένης συσκευής ή του λογισμικού που χρησιμοποιείται με τη φωτογραφική μηχανή. Η όραση των παιδιών είναι πάντα ευαίσθητη (ειδικά των παιδιών κάτω των έξι ετών). Πριν τους επιτρέψετε να παρακολουθήσουν εικόνες 3D, παρακαλούμε συμβουλευτείτε έναν ειδικό, όπως για παράδειγμα έναν παιδίατρο ή έναν οφθαλμίατρο. Φροντίστε τα παιδιά σας να ακολουθούν τις πιο πάνω προφυλάξεις.

Σημειώσεις σχετικά με την οθόνη LCD και το φακό

- Η οθόνη υγρών κρυστάλλων (LCD) κατασκευάζεται με χρήση πολύ υψηλής τεχνολογίας και γι' αυτόν τον λόγο περισσότερο από το 99,99% των pixels είναι ενεργά και μπορούν να χρησιμοποιηθούν αποτελεσματικά. Ωστόσο, ενδέχεται να υπάρχουν μερικές μικροσκοπικές μαύρες κουκκίδες και/ή φωτεινές κουκκίδες (λευκές, κόκκινες, μπλε, ή πράσινες) οι

οποίες εμφανίζονται συνεχώς στην οθόνη LCD. Αυτές οι κουκκίδες είναι φυσιολογικές, οφείλονται στην διαδικασία κατασκευής και δεν επηρεάζουν με κανένα τρόπο την εικόνα που καταγράφεται.

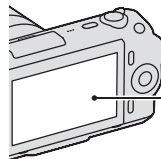

Μαύρες, λευκές, κόκκινες, μπλε και πράσινες κουκκίδες

- Μην κρατάτε τη φωτογραφική μηχανή από την οθόνη LCD.
- Ένας μαγνήτης είναι τοποθετημένος στο πίσω μέρος της οθόνης LCD. Μην τοποθετείτε αντικείμενα που επηρεάζονται από μαγνητικά πεδία, όπως δισκέτες ή πιστωτικές κάρτες, ανάμεσα στην οθόνη LCD και το σώμα της φωτογραφικής μηχανής.

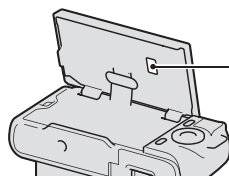

Μαγνήτης

- Μπορεί να παραμένει ένα ίχνος της εικόνας στην οθόνη LCD σε μέρη με χαμηλή θερμοκρασία. Αυτό δεν αποτελεί βλάβη. Αν θέσετε σε λειτουργία τη φωτογραφική μηχανή σε ένα μέρος με χαμηλή θερμοκρασία, η οθόνη LCD μπορεί να σκοτεινιάσει προσωρινά.
- Μην πιέζετε δυνατά την οθόνη LCD. Η οθόνη μπορεί να αποχρωματιστεί, με αποτέλεσμα την πρόκληση βλάβης.
- Μην εκθέτετε τη φωτογραφική μηχανή σε άμεσο ηλιακό φως. Εάν εστιαστεί ηλιακό φως σε ένα κοντινό αντικείμενο, μπορεί να προκληθεί φωτιά. Όταν πρέπει να αφήσετε τη φωτογραφική μηχανή κάτω από τον ήλιο, προσαρμόστε το κάλυμμα του φακού.

Σχετικά με τη χρήση φακών και αξεσουάρ

Συστήνεται να χρησιμοποιείτε φακούς/αξεσουάρ Sony σχεδιασμένα σύμφωνα με τα χαρακτηριστικά αυτής της φωτογραφικής μηχανής. Η χρήση προϊόντων άλλων κατασκευαστών ενδέχεται να έχει ως αποτέλεσμα μείωση της λειτουργικότητας της φωτογραφικής μηχανής, ή την πρόκληση ατυχημάτων και βλαβών στη φωτογραφική μηχανή.

Σχετικά με την Έξυπνη Υποδοχή Αξεσουάρ

Τοποθετήστε το διακόπτη λειτουργίας της φωτογραφικής μηχανής στη θέση OFF πριν προσαρμόσετε ή αφαιρέσετε ένα αξεσουάρ, όπως το φλας στην Έξυπνη Υποδοχή Αξεσουάρ. Όταν προσαρμόζετε ένα αξεσουάρ, συνδέστε το αξεσουάρ στην Έξυπνη Υποδοχή Αξεσουάρ μέχρι τέρμα και σφίξτε τη βίδα. Βεβαιωθείτε ότι το αξεσουάρ είναι τοποθετημένο σταθερά στη φωτογραφική μηχανή.

Μη χρησιμοποιείτε/ αποθηκεύετε τη φωτογραφική μηχανή στα παρακάτω σημεία

- Εξαιρετικά θερμά, ξηρά ή υγρά σημεία
Σε σημεία όπως σε ένα αυτοκίνητο σταθμευμένο στον ήλιο, το σώμα της φωτογραφικής μηχανής μπορεί να παραμορφωθεί και να προκληθεί βλάβη.
- Κάτω από το άμεσο φως του ήλιου ή κοντά σε ένα θερμαντικό σώμα
Το σώμα της φωτογραφικής μηχανής μπορεί να παραμορφωθεί ή να αποχρωματιστεί με αποτέλεσμα την πρόκληση βλάβης.
- Σημεία με έντονους κραδασμούς
- Σημεία με έντονα μαγνητικά πεδία
- Σημεία με άμμο ή πολλή σκόνη
Μην αφήσετε να εισχωρήσει άμμος ή σκόνη στη φωτογραφική μηχανή. Η άμμος ή η σκόνη μπορεί να προκαλέσει βλάβη στη φωτογραφική μηχανή και μερικές

φορές αυτή η βλάβη μπορεί να μην επισκευάζεται.

Σχετικά με τη λαβή

Η λαβή είναι καλυμμένη με μια ειδική επιστρωση. Ενδέχεται να αποχρωματιστεί αν τριφτεί με κάποιο σκούρο ύφασμα, δέρμα, κλπ.

Σχετικά με την αποθήκευση

Προσαρμόστε το κάλυμμα του φακού όταν δεν χρησιμοποιείτε τη φωτογραφική μηχανή.

Σχετικά με τη θερμοκρασία της φωτογραφικής μηχανής

Όταν χρησιμοποιείτε συνεχώς τη φωτογραφική μηχανή για μεγάλο χρονικό διάστημα, η φωτογραφική μηχανή ή η μπαταρία ενδέχεται να θερμανθούν. Αυτό δεν αποτελεί ένδειξη βλάβης.

Σχετικά με τη θερμοκρασία λειτουργίας

Η κάμερά σας έχει σχεδιαστεί για χρήση σε θερμοκρασίες από 0° C έως 40° C. Δεν συστήνεται η εγγραφή σε πολύ θερμά ή ψυχρά μέρη, των οποίων η θερμοκρασία είναι έξω από αυτό το εύρος θερμοκρασιών.

Σχετικά με τη συμπύκνωση υγρασίας

Εάν η φωτογραφική μηχανή μεταφερθεί απ' ευθείας από ένα ψυχρό σε ένα θερμό μέρος, μπορεί να σημειωθεί συμπύκνωση υγρασίας στο εσωτερικό ή στο εξωτερικό της συσκευής. Αυτή η συμπύκνωση υγρασίας μπορεί να προκαλέσει βλάβη στη φωτογραφική μηχανή.

Πως να αποφύγετε τη συμπύκνωση υγρασίας

Όταν μεταφέρετε τη φωτογραφική μηχανή από ένα ψυχρό σε ένα θερμό μέρος, τοποθετήστε την σε μια πλαστική σακούλα και αφήστε την να προσαρμοστεί στις συνθήκες της νέας τοποθεσίας για περίπου μια ώρα.

Εάν σημειωθεί συμπίκνωση υγρασίας
Θέστε τη φωτογραφική μηχανή εκτός λειτουργίας και περιμένετε περίπου μια ώρα ώστε να εξατμιστεί η υγρασία. Σημειώστε ότι εάν προσπαθήσετε να καταγράψετε εικόνες ενώ παραμένει υγρασία στο εσωτερικό του φακού, δεν θα μπορέσετε να καταγράψετε καθαρές εικόνες.

Σχετικά με την εσωτερική επαναφορτιζόμενη μπαταρία

Η κάμερά σας είναι εφοδιασμένη με μια επαναφορτιζόμενη μπαταρία ώστε να διατηρεί την ημερομηνία, την ώρα και άλλες ρυθμίσεις, ανεξάρτητα από το εάν η συσκευή είναι σε λειτουργία. Αυτή η επαναφορτιζόμενη μπαταρία φορτίζεται για όσο διάστημα χρησιμοποιείτε την κάμερά σας. Ωστόσο, η μπαταρία αποφορτίζεται σταδιακά εάν χρησιμοποιείτε τη φωτογραφική μηχανή για μικρά χρονικά διαστήματα. Εάν δεν χρησιμοποιείτε καθόλου τη φωτογραφική μηχανή, η μπαταρία αποφορτίζεται τελειώς σε περίπου 3 μήνες. Σε αυτή την περίπτωση, φορτίστε την επαναφορτιζόμενη μπαταρία πριν χρησιμοποιήσετε τη φωτογραφική μηχανή. Ακόμα και αν δεν έχει φορτιστεί η επαναφορτιζόμενη μπαταρία, μπορείτε να χρησιμοποιήσετε τη φωτογραφική μηχανή αρκεί να μην θέλετε να καταγράψετε την ημερομηνία και την ώρα. Αν η φωτογραφική μηχανή επαναφέρει τις ρυθμίσεις στις προεπιλεγμένες τιμές τους κάθε φορά που φορτίζετε την μπαταρία, η εσωτερική επαναφορτιζόμενη μπαταρία ενδέχεται να έχει εξαντλήσει το όριο ζωής της. Συμβουλευτείτε τον πλησιέστερο αντιπρόσωπο της Sony ή το τοπικό εξουσιοδοτημένο σέρβις της Sony.

Μέθοδος φόρτισης της εσωτερικής επαναφορτιζόμενης μπαταρίας

Τοποθετήστε μια φορτισμένη μπαταρία στη φωτογραφική μηχανή, ή συνδέστε τη φωτογραφική μηχανή στην πρίζα χρησιμοποιώντας τον Μετασχηματιστή AC (πωλείται

εξχωριστά) και αφήστε την εκτός λειτουργίας για 24 ώρες ή περισσότερο.

Σχετικά με τις κάρτες μνήμης

Μην τοποθετείτε ετικέτα κτλ. Πάνω σε μια κάρτα μνήμης ή προσαρμογέα κάρτας. Ενδέχεται να προκληθεί βλάβη.

Σημειώσεις σχετικά με την εγγραφή/αναπαραγωγή

- Όταν χρησιμοποιείτε για πρώτη φορά κάρτα μνήμης με τη φωτογραφική μηχανή, συστήνεται να διαμορφώσετε την κάρτα πριν τη λήψη, χρησιμοποιώντας τη φωτογραφική μηχανή για σταθερή απόδοση της κάρτας μνήμης. Σημειώστε ότι η διαμόρφωση διαγράφει μόνιμα όλα τα δεδομένα στην κάρτα μνήμης και δεν ανακτώνται. Αποθηκεύστε τα απαραίτητα δεδομένα σε υπολογιστή κτλ.
- Αν εγγράφετε/διαγράφετε επανειλημμένα εικόνες, ενδέχεται να προκληθεί κατακερματισμός δεδομένων στην κάρτα μνήμης. Οι ταινίες μπορεί να μην αποθηκεύονται ή εγγράφονται. Στην περίπτωση αυτή, αποθηκεύστε τις εικόνες σε υπολογιστή ή άλλο αποθηκευτικό χώρο και στη συνέχεια διαμορφώστε την κάρτα μνήμης.
- Δεν μπορεί να υπάρξει αποζημίωση για τα εγγεγραμμένα δεδομένα, ακόμα κι αν η εγγραφή ή η αναπαραγωγή δεν είναι δυνατή λόγω βλάβης της φωτογραφικής μηχανής ή της κάρτας μνήμης κτλ.
- Για να αποφύγετε ενδεχόμενο κίνδυνο απώλειας δεδομένων, φροντίστε να αντιγράφετε πάντα (κρατώντας αντίγραφα ασφαλείας) τα δεδομένα σε άλλο μέσο.
- Προτού προσπαθήσετε να καταγράψετε μοναδικά γεγονότα τα οποία δεν πρόκειται να επαναληφθούν, μπορεί να θέλετε να κάνετε μια δοκιμαστική εγγραφή, ώστε να βεβαιωθείτε ότι η φωτογραφική μηχανή λειτουργεί κανονικά.

- Η φωτογραφική μηχανή αυτή δεν διαθέτει προστασία ενάντια στη σκόνη και την επαφή με το νερό, όπως επίσης δεν είναι αδιάβροχη.
- Μη στρέψετε τη φωτογραφική μηχανή προς τον ήλιο ή άλλο έντονο φως. Ενδέχεται να προκληθεί βλάβη στη φωτογραφική μηχανή.
- Μην κοιτάζετε τον ήλιο ή ένα έντονο φως μέσα από ένα φακό που έχετε αφαιρέσει. Μπορεί να προκληθεί ανεπανόρθωτη ζημιά στα μάτια σας ή βλάβη στη φωτογραφική μηχανή.
- Μην χρησιμοποιείτε τη φωτογραφική μηχανή σε μέρη όπου παράγονται ισχυρά ραδιοκύματα ή εκπέμπεται ακτινοβολία. Η φωτογραφική μηχανή ενδέχεται να μην μπορεί να πραγματοποιήσει κανονική εγγραφή ή αναπαραγωγή.
- Η χρήση της φωτογραφικής μηχανής σε μέρη με άμμο ή σκόνη μπορεί να προκαλέσει βλάβες.
- Εάν παρατηρηθεί συμπύκνωση υγρασίας, απομακρύνετε την υγρασία πριν χρησιμοποιήσετε ξανά τη φωτογραφική μηχανή (σελίδα 75).
- Μην τραντάζετε και μην καταφέρνετε χτυπήματα στη φωτογραφική μηχανή. Μπορεί να σημειωθούν βλάβες, αδυναμία εγγραφής εικόνων, όπως επίσης και αδυναμία χρήσης της κάρτας μνήμης, καταστροφή ή απώλεια των δεδομένων εικόνων.
- Καθαρίστε την επιφάνεια του φλας πριν τη χρήση. Εάν η σκόνη αλλάξει χρώμα ή κολλήσει στην επιφάνεια του φλας λόγω της θερμότητας που παράγεται από το φλας, ενδέχεται να μην εκπέμπεται αρκετό φως.
- Φυλάξτε τη φωτογραφική μηχανή, τα παρεχόμενα αξεσουάρ, κλπ., μακριά από τα παιδιά. Υπάρχει κίνδυνος κατάποσης της μπαταρίας, του καλύμματος της υποδοχής αξεσουάρ, κλπ. Εάν

παρουσιαστεί κάποιο τέτοιο πρόβλημα, συμβουλευτείτε αμέσως ένα γιατρό.

Σχετικά με τις εικόνες RAW

Για να δείτε εικόνες RAW που έχουν εγγραφεί με τη φωτογραφική μηχανή, χρειάζεστε το “Image Data Converter SR” που περιέχεται στο (παρεχόμενο) CD-ROM. Αν δεν σκοπεύετε να τροποποιήσετε τις εικόνες που καταγράφετε, συστήνουμε να πραγματοποιείτε λήψη εικόνων χρησιμοποιώντας το φορμά JPEG.

Προειδοποίηση για τα πνευματικά δικαιώματα

Τα τηλεοπτικά προγράμματα, οι ταινίες, οι βιντεοκασέτες και άλλοι είδους υλικό μπορεί να προστατεύονται από πνευματικά δικαιώματα. Η μη εξουσιοδοτημένη εγγραφή τέτοιου υλικού ενδέχεται να αντίκειται στις προβλέψεις της νομοθεσίας περί πνευματικών δικαιωμάτων.

Οι εικόνες που χρησιμοποιούνται σε αυτό το εγχειρίδιο

Οι φωτογραφίες που χρησιμοποιούνται ως παραδείγματα σε αυτό το εγχειρίδιο έχουν αναπαραχθεί και δεν είναι πραγματικές εικόνες που έχουν τραβηχτεί με αυτή τη φωτογραφική μηχανή.

Σχετικά με τις προδιαγραφές δεδομένων που περιγράφονται σε αυτό το εγχειρίδιο

Τα δεδομένα σχετικά με την απόδοση και τις προδιαγραφές καθορίζονται υπό τις κάτωθι συνθήκες, εκτός αν περιγράφεται διαφορετικά στο εγχειρίδιο αυτό: σε μέτρια θερμοκρασία περιβάλλοντος 25° C και χρησιμοποιώντας μπαταρία που έχει φορτιστεί για μια ώρα αφού έχει σβήσει η λυχνία CHARGE.

Τεχνικά Χαρακτηριστικά

Φωτογραφική μηχανή

[Σύστημα]

Τύπος Κάμερας: Ψηφιακή
Φωτογραφική Μηχανή με
εναλλάξιμους φακούς
Φακός: Φακοί E-mount

[Αισθητήρας εικόνας]

Αισθητήρας εικόνας: αισθητήρας
εικόνας CMOS 23,5 x 15,6 mm
(φορμά APS-C)
Συνολικός αριθμός pixel της
κάμερας: Περίπου 16 500 000 pixel
Αριθμός ενεργών pixel της κάμερας:
Περίπου 16 200 000 pixel

[Λειτουργία Προστασίας από τη Σκόνη]

Σύστημα: Φορτισμένο προστατευτικό
επίχρισμα επάνω στο Φίλτρο
Χαμηλής Διέλευσης και στο
μηχανισμό Μετατόπισης αισθητήρα
εικόνας

[Σύστημα Αυτόματης Εστίασης]

Σύστημα: Σύστημα εντοπισμού
αντίθεσης
Εύρος Ευαισθησίας: 0 EV έως 20 EV
(σε ισοδύναμο ISO 100 με φακό
F2.8)

[Έλεγχος Έκθεσης]

Μέθοδος μέτρησης: Μέτρηση 49
τμημάτων από τον αισθητήρα
εικόνας
Εύρος Μέτρησης: 0 EV έως 20 EV (σε
ισοδύναμο ISO 100 με φακό F2.8)
Ευαισθησία ISO (Δείκτης
συνιστάμενης έκθεσης): Auto, ISO
200 έως 12800
Αντιστάθμιση έκθεσης: ± 2.0 EV
(βήμα 1/3 EV)

[Κλειστό]

Τύπος: Ηλεκτρονικά ελεγχόμενο,
κάθετης κίνησης, τύπου εστιακού
επιπέδου

Εύρος ταχύτητων: 1/4000 του
δευτερολέπτου έως 30
δευτερόλεπτα, BULB (βήμα 1/3 EV)
Ταχύτητα συγχρονισμού φλας: 1/160
του δευτερολέπτου

[Μέσο εγγραφής]

Μέσο αποθήκευσης "Memory Stick
PRO Duo", κάρτα μνήμης SD

[Οθόνη LCD]

Πάνελ LCD: οδηγός TFT (τύπου 3.0),
7,5 cm
Συνολικός αριθμός κουκκίδων:
921 600 (640 x 3 (RGB) x 480)
κουκκίδες

[Ακροδέκτες εισόδου/εξόδου]

USB: mini B
HDMI: Μίνι ακροδέκτης HDMI
τύπου C

[Τροφοδοσία ρεύματος]

Χρησιμοποιούμενη μπαταρία:
Επαναφορτιζόμενη μπαταρία
NP-FW50

[Άλλα]

Εκτύπωση Exif: Συμβατή
PRINT image matching III: Συμβατή
Διαστάσεις (σύμφωνα με το πρότυπο
CIPA):
Περίπου 109,6 x 60,0 x 33,0 mm
(Π/Υ/Β)
Βάρος (σύμφωνα με το πρότυπο
CIPA):
Περίπου 283 γρ.
(με μπαταρία και "Memory Stick
PRO Duo")
Περίπου 225 γρ.
(μόνο η φωτογραφική μηχανή)
Θερμοκρασία λειτουργίας
0° C έως +40° C
Φορμά αρχείων
Φωτογραφία: συμβατό με JPEG
(DCF Ver. 2.0, Exif Ver. 2.3, MPF
Baseline), συμβατό με DPOF
Φωτογραφίες 3D: Συμβατό με MPO
(MPF Extended (Disparity Image))
Ταινία (MP4):
Βίντεο: MPEG-4 Visual
Ήχος: MPEG-4 AAC-LC 2 καναλιών

Επικοινωνία USB: USB υψηλής
ταχύτητας (συμβατό με USB 2.0)

Φλας HVL-F7S

Αριθμός οδηγού Φλας: GN 7 (σε
μέτρα με ISO 100)

Χρόνος επαναλειτουργίας: Περίπου 4
δευτερόλεπτα

Κάλυψη φλας: Κάλυψη φακού 16 mm
(εστιακή απόσταση που
υποδεικνύεται στο φακό)

Αντιστάθμιση φλας: ± 2.0 EV (βήμα
1/3 EV)

Διαστάσεις (σύμφωνα με το πρότυπο
CIPA):

Περίπου 35,9 x 23,8 x 42,7 mm
(Π/Υ/Β)

Βάρος: Περίπου 20,4 γρ.

Φακός

Φακός	Φακός E16 mm μονής εστίασης	Φακός zoom E18 – 55
Φωτογραφική μηχανή	NEX-C3A/C3D	NEX-C3D/C3K
Εστιακή απόσταση ισοδύναμη με φορμά 35 mm* ¹ (mm)	24	27 - 82.5
Ομάδες-στοιχεία φακού	5-5	9-11
Γωνία θέασης* ¹	83°	76° - 29°
Ελάχιστη εστίαση* ² (μέτρα (πόδια))	0.24 (0.79)	0.25 (0.82)
Μέγιστη μεγέθυνση (x)	0.078	0.3
Ελάχιστο f-stop	f/22	f/22 - f/32
Διάμετρος φίλτρου (mm)	49	49
Διαστάσεις (μεγ. διάμετρος x ύψος (mm (in.)))	62.0 x 22.5 (2 1/2 x 29/32)	62.0 x 60.0 (2 1/2 x 2 3/8)
Βάρος (γρ. (oz.))	67 (2 3/8)	194 (6 7/8)
Εφέ αντιστάθμισης* ³	- * ⁴	Περίπου 4 βήματα

*¹ Οι τιμές για την εστιακή απόσταση ισοδύναμο με φορμά 35 mm και τη γωνία θέασης βασίζονται σε ψηφιακές φωτογραφικές μηχανές εξοπλισμένες με αισθητήρα εικόνας μεγέθους APS-C.

*² Η ελάχιστη εστίαση είναι η κοντινότερη απόσταση από τον αισθητήρα εικόνας μέχρι το θέμα.

*³ Ταχύτητα κλείστρου (διαφέρει ανάλογα με τις συνθήκες λήψης)

*⁴ Η λειτουργία οπτικής σταθεροποίησης εικόνας δεν είναι διαθέσιμη.

Φορτιστής μπαταρίας BC-VW1

Τάση εισόδου: 100 V – 240 V AC,
50/60 Hz, 4,2 W
Τάση εξόδου: 8.4 V DC, 0,28 A
Θερμοκρασία λειτουργίας: 0° C έως
40° C
Θερμοκρασία φύλαξης: –20° C έως
+60° C
Μέγιστες διαστάσεις: Περίπου 63 x
95 x 32 mm (Π/Υ/Β)
Βάρος: Περίπου 85 γρ.

Επαναφορτιζόμενη μπαταρία NP-FW50

Χρησιμοποιούμενη μπαταρία:
Μπαταρία ιόντων λιθίου
Μέγιστη τάση: DC 8,4 V
Ονομαστική τάση: DC 7,2 V
Μέγιστη τάση φόρτισης: DC 8,4 V
Μέγιστο ρεύμα φόρτισης: 1,02 A
Χωρητικότητα: Τυπική 7,7 Wh
(1.080 mAh)
Ελάχιστη 7,3 Wh (1.020 mAh)
Μέγιστες διαστάσεις:
Περίπου 31,8 x 18,5 x 45 mm
(Π/Υ/Β)
Βάρος: Περίπου 57 g

Η σχεδίαση και τα τεχνικά
χαρακτηριστικά υπόκεινται σε
αλλαγές χωρίς προηγούμενη
ειδοποίηση.

Σημείωση σχετικά με την εστιακή απόσταση

Η γωνία εικόνας αυτής της
φωτογραφικής μηχανής είναι πιο
στενή από μια φωτογραφική μηχανή
με φιλμ τύπου 35 mm. Μπορείτε να
βρείτε την κατά προσέγγιση
ισοδύναμη εστιακή απόσταση μιας
φωτογραφικής μηχανής με φιλμ
τύπου 35 mm και να τραβήξετε με
την ίδια γωνία εικόνας, αυξάνοντας
την εστιακή απόσταση του φακού
σας κατά το ήμισυ.
Για παράδειγμα, χρησιμοποιώντας

έναν φακό των 50 mm, μπορείτε να
επιτύχετε το κατά προσέγγιση
ισοδύναμο ενός φακού 75 mm μιας
φωτογραφικής μηχανής με φιλμ
τύπου 35 mm.

Σημείωση σχετικά με τη συμβατότητα των δεδομένων εικόνας

- Η φωτογραφική μηχανή αυτή
εναρμονίζεται με το γενικό
πρότυπο DCF (Πρότυπο Κανόνων
Σχεδιασμού για τα Συστήματα
Αρχείων στις Κάμερες), το οποίο
καθιερώθηκε από την JEITA
(Ένωση Βιομηχανιών Ηλεκτρονικών
και Πληροφορικής Τεχνολογίας της
Ιαπωνίας).
- Δεν εγγυόμαστε την αναπαραγωγή
από άλλες συσκευές εικόνας οι
οποίες έχουν εγγραφεί με την
κάμερά σας, ούτε την
αναπαραγωγή από την κάμερά σας
εικόνας που έχουν εγγραφεί ή
υποστεί επεξεργασία με άλλες
συσκευές.

Εμπορικά σήματα

- Το **α** είναι εμπορικό σήμα της
Sony Corporation.
- Το “Memory Stick”, το , το
“Memory Stick PRO”,
το **MEMORY STICK PRO**, το “Memory
Stick Duo”, το **MEMORY STICK Duo**,
το “Memory Stick PRO Duo”,
το **MEMORY STICK PRO Duo**,
το “Memory Stick PRO-HG Duo”,
το **MEMORY STICK PRO-HG Duo**,
το “Memory Stick Micro”,
το “MagicGate” και το
MAGICGATE είναι εμπορικά
σήματα της Sony Corporation.
- Το “InfoLITHIUM” είναι εμπορικό
σήμα της Sony Corporation.
- Το “PhotoTV HD” είναι εμπορικό
σήμα της Sony Corporation.

- Τα Microsoft, Windows και Windows Vista είναι κατοχυρωμένα εμπορικά σήματα ή εμπορικά σήματα της Microsoft Corporation στις ΗΠΑ και/ή άλλες χώρες.
- Το HDMI, το λογότυπο HDMI και το High-Definition Multimedia Interface είναι εμπορικά σήματα ή κατοχυρωμένα εμπορικά σήματα της HDMI Licensing LLC.
- Τα Macintosh και Mac OS είναι είτε κατοχυρωμένα εμπορικά σήματα, είτε εμπορικά σήματα της Apple Inc.
- Το PowerPC είναι κατοχυρωμένο εμπορικό σήμα της IBM Corporation στις Η.Π.Α.
- Τα Intel, Intel Core και Pentium είναι εμπορικά σήματα ή κατοχυρωμένα εμπορικά σήματα της Intel Corporation.
- Το λογότυπο SDXC είναι εμπορικό σήμα της SD-3C, LLC.
- Το Eye-Fi είναι εμπορικό σήμα της Eye-Fi Inc.
- Το MultiMediaCard είναι εμπορικό σήμα του MultiMediaCard Association.
- Το Adobe είναι κατοχυρωμένο εμπορικό σήμα ή εμπορικό σήμα της Adobe Systems Incorporated στις ΗΠΑ και/ή άλλες χώρες.
- Επιπλέον, όλα τα άλλα ονόματα συστημάτων και προϊόντων τα οποία χρησιμοποιούνται σε αυτό το εγχειρίδιο είναι εν γένει εμπορικά σήματα, ή κατοχυρωμένα εμπορικά σήματα των αντίστοιχων δημιουργών ή κατασκευαστών. Ωστόσο, τα ™ και ® δεν αναφέρονται σε κάθε περίπτωση σε αυτό το εγχειρίδιο.



Ευρωπαϊκή Εγγύηση Sony

Αγαπητέ πελάτη,

Σας ευχαριστούμε που αγοράσατε αυτό το προϊόν της Sony. Ελπίζουμε να μείνετε ικανοποιημένοι από τη χρήση του. Στην απίθανη περίπτωση που το προϊόν σας χρειαστεί σέρβις (επισκευή) κατά τη διάρκεια της εγγύησης, παρακαλείστε να επικοινωνήσετε με το κατάστημα αγοράς ή μ' ένα μέλος του δικτύου μας εξουσιοδοτημένων σέρβις (**ASN**) της Ευρωπαϊκής Οικονομικής Ζώνης (**ΕΟΖ**) ή και άλλων χωρών που αναφέρονται σ' αυτή την εγγύηση ή στα συνοδευόμενα αυτήν φυλλάδια (**Περιοχή Κάλυψης της Εγγύησης**). Μπορείτε να βρείτε λεπτομέρειες για τα μέλη του δικτύου μας ASN, στους τηλεφωνικούς καταλόγους, στους καταλόγους προϊόντων μας και στις ιστοσελίδες μας.

Για να αποφύγετε κάθε περική ταλαιπωρία, σας συνιστούμε να διαβάσετε προσεκτικά το εγχειρίδιο χρήσης προτού να έρθετε σε επαφή με τον προμηθευτή σας ή το δίκτυο εξουσιοδοτημένων σέρβις μας.

Η Εγγύηση Σας

Η παρούσα εγγύηση ισχύει για το προϊόν της Sony που αγοράσατε, εφ' όσον κάτι τέτοιο αναφέρεται στα φυλλάδια που συνοδεύουν το προϊόν σας, υπό την προϋπόθεση ότι αγοράστηκε εντός της Περιοχής Κάλυψης της Εγγύησης.

Με την παρούσα, η Sony εγγυάται ότι το προϊόν είναι απαλλαγμένο από κάθε ελάττωμα σχετιζόμενο με τα υλικά ή την κατασκευή, για μια περίοδο ΕΝΟΣ ΕΤΟΥΣ από την ημερομηνία της αρχικής αγοράς. Η αρμόδια για να προσφέρει και εκπληρώσει την παρούσα εγγύηση εταιρεία Sony, είναι αυτή που αναφέρεται σ' αυτήν την Εγγύηση ή στο συνοδευόμενό αυτήν φυλλάδιο στη χώρα όπου επιδιώκεται η επισκευή κατά τη διάρκεια της εγγύησης.

Εάν, εντός της περιόδου εγγύησης, αποδειχθεί ελαττωματικό το προϊόν (κατά την ημερομηνία της αρχικής αγοράς) λόγω ακατάλληλων υλικών ή κατασκευής, η Sony ή ένα μέλος του δικτύου Εξουσιοδοτημένων Σέρβις ASN της Περιοχής Κάλυψης της Εγγύησης θα επισκευάσει ή θα αντικαταστήσει (κατ' επιλογή της Sony) χωρίς επιβάρυνση για εργατικά ή ανταλλακτικά, το προϊόν ή τα ελαττωματικά εξαρτήματά του, εντός εύλογου χρόνου, βάσει των όρων και συνθηκών που εκτίθενται παρακάτω. Η Sony και τα μέλη του δικτύου Εξουσιοδοτημένων Σέρβις ASN μπορούν να αντικαταστήσουν ελαττωματικά προϊόντα ή εξαρτήματα με νέα ή ανακυκλωμένα προϊόντα ή εξαρτήματα. Όλα τα προϊόντα και εξαρτήματα που έχουν αντικατασταθεί γίνονται ιδιοκτησία της Sony.

Όροι

1. Επισκευές δυνάμει της παρούσας εγγύησης θα παρέχονται μόνο εάν προσκομισθεί το πρωτότυπο τιμολόγιο ή η απόδειξη πώλησης (με την ένδειξη της ημερομηνίας αγοράς, του μοντέλου του προϊόντος και του ονόματος του εμπόρου) μαζί με το ελαττωματικό προϊόν εντός της περιόδου εγγύησης. Η Sony και τα μέλη του δικτύου Εξουσιοδοτημένων Σέρβις ASN μπορούν να αρνηθούν τη δωρεάν επισκευή κατά την περίοδο εγγύησης εάν δεν προσκομισθούν τα προαναφερόμενα έγγραφα ή εάν δεν προκύπτουν από αυτά η ημερομηνία αγοράς, το προϊόν ή το μοντέλο του προϊόντος ή το όνομα του εμπόρου. Η παρούσα εγγύηση δεν ισχύει εάν ο τύπος του μοντέλου ή ο σειριακός αριθμός του προϊόντος έχει αλλοιωθεί, διαγραφεί, αφαιρεθεί ή καταστεί δυσανάγνωστος.

2. Για να αποφευχθεί βλάβη ή απώλεια / διαγραφή σε αφαιρούμενα ή αποσπώμενα μέσα ή εξαρτήματα αποθήκευσης δεδομένων, οφείλετε να τα αφαιρέσετε πριν παραδώσετε το προϊόν σας για επισκευή κατά την περίοδο εγγύησης.

3. Η παρούσα εγγύηση δεν καλύπτει τα έξοδα και τους κινδύνους μεταφοράς που συνδέονται με τη μεταφορά του προϊόντος σας προς και από τη Sony ή μέλος του δικτύου ASN.

4. Η παρούσα εγγύηση δεν καλύπτει τα εξής:

- Περιοδική συντήρηση και επισκευή ή αντικατάσταση εξαρτημάτων ως αποτέλεσμα φυσιολογικής φθοράς.
- Αναλώσιμα (στατικά μέρη για τα οποία προβλέπεται περιοδική αντικατάσταση κατά τη διάρκεια ζωής ενός προϊόντος όπως μη επαναφορτιζόμενες μπαταρίες, φυσιώγια εκτύπωσης, γραφίδες, λάμπες, κλπ.).
- Ζημιά ή ελαττώματα που προκλήθηκαν λόγω χρήσης, λειτουργίας ή χειρισμού ασύμβατων με την κανονική ατομική ή οικιακή χρήση.
- Ζημιές ή αλλαγές στο προϊόν που προκλήθηκαν από
 - Κακή χρήση, συμπεριλαμβανομένου:
 - > του χειρισμού που επιφέρει φυσική, αισθητική ή επιφανειακή ζημιά ή αλλαγές στο προϊόν ή βλάβη σε οθόνες υγρών κρυστάλλων
 - > μη κανονική ή μη σύμφωνα με τις οδηγίες της Sony εγκατάσταση ή χρήση του προϊόντος
 - > μη συντήρηση του προϊόντος σύμφωνα με τις οδηγίες σωστής συντήρησης της Sony
 - > εγκατάσταση ή χρήση του προϊόντος με τρόπο μη σύμφωνο με τις τεχνικές προδιαγραφές και τα πρότυπα ασφαλείας που ισχύουν στη χώρα όπου έχει εγκατασταθεί και χρησιμοποιείται το προϊόν.
 - Μολύνσεις από ιούς ή χρήση του προϊόντος με λογισμικό που δεν παρέχεται με το προϊόν ή λανθασμένη εγκατάσταση του λογισμικού.
 - Την κατάσταση ή τα ελαττώματα των συστημάτων με τα οποία χρησιμοποιείται ή στα οποία ενσωματώνεται το προϊόν εκτός από άλλα προϊόντα της Sony ειδικά σχεδιασμένα για να χρησιμοποιούνται με το εν λόγω προϊόν.
 - Χρήση του προϊόντος με εξαρτήματα, περιφερειακό εξοπλισμό και άλλα προϊόντα των οποίων ο τύπος, η κατάσταση και το πρότυπο δεν συνιστώνται από τη Sony.
 - Επισκευή ή επιχειρηθείσα επισκευή από άτομα που δεν είναι μέλη της Sony ή του δικτύου ASN.

- Ρυθμίσεις ή προσαρμογές χωρίς την προηγούμενη γραπτή συγκατάθεση της Sony, στις οποίες συμπεριλαμβάνονται:
 - η αναβάθμιση του προϊόντος πέρα από τις προδιαγραφές ή τα χαρακτηριστικά που περιγράφονται στο εγχειρίδιο χρήσης
 - ή
 - οι τροποποιήσεις του προϊόντος με σκοπό να συμμορφωθεί προς εθνικές ή τοπικές τεχνικές προδιαγραφές και πρότυπα ασφαλείας που ισχύουν σε χώρες για τις οποίες το προϊόν δεν είχε σχεδιαστεί και κατασκευαστεί ειδικά.

□ Αμέλεια.

- Ατυχήματα, πυρκαγιά, υγρά, χημικές και άλλες ουσίες, πλημμύρα, δονήσεις, υπερβολική θερμότητα, ακατάλληλο εξαερισμό, υπέρταση, υπερβολική ή εσφαλμένη τροφοδοσία ή τάση εισόδου, ακτινοβολία, ηλεκτροστατικές εκκενώσεις συμπεριλαμβανομένου του κεραυνού, άλλων εξωτερικών δυνάμεων και επιδράσεων.

5. Η παρούσα εγγύηση καλύπτει μόνο τα υλικά μέρη του προϊόντος. Δεν καλύπτει το λογισμικό (είτε της Sony, είτε τρίτων κατασκευαστών) για το οποίο παρέχεται ή πρόκειται να ισχύσει μια άδεια χρήσης από τον τελικό χρήστη ή χωριστές δηλώσεις εγγύησης ή εξαιρέσεις από την εγγύηση.

Εξαιρέσεις και περιορισμοί

Με εξαίρεση των όσων αναφέρονται ανωτέρω, η Sony δεν παρέχει καμία εγγύηση (ρητή, σιωπηρή, εκ του νόμου ή άλλη) όσον αφορά την ποιότητα, την επίδοση, την ακρίβεια, την αξιοπιστία, την καταλληλότητα του προϊόντος ή του λογισμικού που παρέχεται ή συνοδεύει το προϊόν, για συγκεκριμένο σκοπό. Εάν η ισχύουσα νομοθεσία απαγορεύει πλήρως ή μερικώς την παρούσα εξαίρεση, η Sony εξαιρεί ή περιορίζει την εγγύησή της μόνο στη μέγιστη έκταση που επιτρέπει η ισχύουσα νομοθεσία. Οποιαδήποτε εγγύηση ή οποία δεν εξαιρείται πλήρως (στο μέτρο που το επιτρέπει ο ισχύων νόμος) θα περιορίζεται στη διάρκεια ισχύος της παρούσας εγγύησης.

Η μοναδική υποχρέωση της Sony σύμφωνα με την παρούσα εγγύηση είναι η επισκευή ή η αντικατάσταση προϊόντων που υπόκεινται στους όρους και συνθήκες της εγγύησης. Η Sony δεν ευθύνεται για οποιαδήποτε απώλεια ή ζημιά που σχετίζεται με τα προϊόντα, το σέρβις, την παρούσα εγγύηση, συμπεριλαμβανομένων – των οικονομικών και άλλων απωλειών – του τιμήματος που καταβλήθηκε για την αγορά του προϊόντος – της απώλειας κερδών, εισοδήματος, δεδομένων, απόλαυσης ή χρήσης του προϊόντος ή οποιωνδήποτε συνδεδεμένων προϊόντων – της άμεσης, παρεμπιπτούσας ή επακόλουθης απώλειας ή ζημίας ακόμη και αν αυτή η απώλεια ή ζημιά αφορά σε:

- Μειωμένη λειτουργία ή μη λειτουργία του προϊόντος ή συνδεδεμένων προϊόντων λόγω ελαττωμάτων ή μη διαθεσιμότητας κατά την περίοδο που αυτό βρίσκεται στη Sony ή σε μέλος του δικτύου ASN, η οποία προκάλεσε διακοπή διαθεσιμότητας του προϊόντος, απώλεια χρόνου χρήστη ή διακοπή της εργασίας.
- Παροχή ανακριβών πληροφοριών που ζητήθηκαν από το προϊόν ή από συνδεδεμένα προϊόντα.
- Ζημιά ή απώλεια λογισμικών προγραμμάτων ή αφαιρούμενων μέσων αποθήκευσης δεδομένων ή
- Μολύνσεις από ιούς ή άλλες αιτίες.

Τα ανωτέρω ισχύουν για απώλειες και ζημιές, που υπόκεινται σε οιοσδήποτε γενικές αρχές δικαίου, συμπεριλαμβανομένης της αμέλειας ή άλλων αδικοπραγιών, αθέτησης σύμβασης, ρητής ή σιωπηρής εγγύησης, και απόλυτης ευθύνης (ακόμα και για θέματα για τα οποία η Sony ή μέλος του δικτύου ASN έχει ειδοποιηθεί για τη δυνατότητα πρόκλησης τέτοιων ζημιών).

Στο μέτρο που η ισχύουσα νομοθεσία απαγορεύει ή περιορίζει αυτές τις εξαιρέσεις ευθύνης, η Sony εξαιρεί ή περιορίζει την ευθύνη της μόνο στη μέγιστη έκταση που της επιτρέπει η ισχύουσα νομοθεσία. Για παράδειγμα, μερικά κράτη απαγορεύουν την εξαίρεση ή τον περιορισμό ζημιών που οφείλονται σε αμέλεια, σε βάρια αμέλεια, σε εκ προθέσεως παράπτωμα, σε δόλο και παρόμοιες πράξεις. Σε καμία περίπτωση, η ευθύνη της Sony κατά την παρούσα εγγύηση, δεν υπερβαίνει την τιμή που καταβλήθηκε για την αγορά του προϊόντος, ωστόσο αν η ισχύουσα νομοθεσία επιτρέπει μόνο περιορισμούς ευθυνών υψηλότερου βαθμού, θα ισχύουν οι τελευταίοι.

Τα επιφυλασσόμενα νόμιμα δικαιώματά σας

Ο καταναλωτής έχει έναντι της Sony τα δικαιώματα που απορρέουν από την παρούσα εγγύηση, σύμφωνα με τους όρους που περιέχονται σε αυτήν, χωρίς να παραβλάπτονται τα δικαιώματά του που πηγάζουν από την ισχύουσα εθνική νομοθεσία σχετικά με την πώληση καταναλωτικών προϊόντων. Η παρούσα εγγύηση δεν θίγει τα νόμιμα δικαιώματα που ενδεχομένως να έχετε, ούτε εκείνα που δεν μπορούν να εξαιρεθούν ή να περιοριστούν, ούτε δικαιώματά σας εναντίον των προσώπων από τα οποία αγοράσατε το προϊόν. Η διεκδίκηση οποιωνδήποτε δικαιωμάτων σας εναπόκειται αποκλειστικά σε εσάς.

Sony Hellas A.E.E.

Βασ. Σοφίας 1
151 24 Μαρούσι

Τμήμα Εξυπηρέτησης Πελατών Sony

Τηλ. 801 11 92000
e-mail : cic-greece@eu.sony.com

Version 1.0 - 01.2004

