

# SONY®

4-115-698-11(2)

Kezdeti lépések

Műsorszámok áttöltése és másolása

Műsorszámok lejátszása

A merevlemez műsorszámainak szerkesztése

További beállítások

Hibaelhárítás

Óvintézkedések, minőségtanúsítás

# GIGAJUKE

## Merevlemez audiorendszer Kezelési útmutató

HU

## NAS-E300HD

Ez a kiegészítés a készülékre előtelepített „Title Updater” szoftverre vonatkozik.

## SONY SZOFTVER VÉGFELHASZNÁLÓI SZERZŐDÉS

OLVASSA EL FIGYELMESEN AZ ALÁBBI SZERZŐDÉST, MIELŐTT HASZNÁLATBA VENNÉ A SZOFTVERT.

A SZOFTVER HASZNÁLATÁVAL ÖN MEGERŐSÍTI EZEN SZERZŐDÉS FELTÉTELEINEK ELFOGADÁSÁT.

**FONTOS! OLVASSA EL FIGYELMESEN:** Jelen Végfelhasználói Licenc Szerződés („VLSZ”) Ön és az Ön Sony készülékének („TERMÉK”) gyártója, a Sony Corporation („SONY”) között létrejött jogilag kötelező megállapodás. Jelen szerződésben a SZOFTVER fogalom kiterjed az összes SZOFTVER-re és harmadik fél által gyártott szoftverre (eltelve a Microsoft Corporation által biztosított szoftverektől és a külön szerződéssel rendelkező egyéb szoftverektől), mely lehet a TERMÉK része, vagy az Internetről letöltött szoftver, illetve frissítésként rendelkezésre bocsátott szoftverkiegészítés. Ez a szerződés kizárólag a SZOFTVER-re vonatkozik. A SZOFTVER magában foglalja a számítógépes szoftvert, a hozzátartozó digitális és nyomtatott kiegészítőket, illetve minden „on-line” vagy elektronikus dokumentációt és a Sony által biztosított vagy jogosult frissítést. Minden, a Microsoft Corporation által biztosított szoftverre külön Végfelhasználói Licenc Szerződés érvényes, és ugyanez vonatkozhat egyéb, harmadik fél által forgalmazott szoftverekre is (mely esetben Ön erről külön értesítést kap). A SZOFTVER kizárólag a TERMÉK működtetésével kapcsolatban jogosult használni. Ön ezennel tudomásul veszi, hogy a SZOFTVER telepítésével, másolásával, letöltésével vagy egyéb típusú használatával kapcsolatban Önt a jelen Szerződés feltételei kötik. Ha nem fogadja el jelen Szerződés feltételeit, a SONY nem biztosítja Önnek a SZOFTVER használati jogát. Ilyen esetben ÖN nem jogosult a SZOFTVER használatára vagy másolására, és azonnal fel kell vennie a kapcsolatot a SONY képviselével a további teendőikkel kapcsolatban, illetve hiánytalanul vissza kell juttatnia a TERMÉK-et és a hozzátartozó SZOFTVERT a vásárlás helyére, ahol a TERMÉK vásárlási árát visszatérítik Önnek.

## SZOFTVER LICENC

A SZOFTVER a szerzői jog és nemzetközi szerzői jogi egyezmények, valamint egyéb, a szellemi tulajdonra vonatkozó jogszabályok és nemzetközi egyezmények védelme alatt áll. A jelen szerződéssel a SZOFTVER használatát engedélyezzük, de tulajdonjogát nem ruházzuk át.

## A LICENC TERJEDELME

Jelen szerződés az alábbi jogokat biztosítja Önnek:

Szoftver. A SZOFTVER egy példányát telepítheti és használhatja egyetlen számítógépen.

Személyes felhasználás. A SZOFTVER kizárólag személyes célokra használható.

Tárolás, hálózati felhasználás. A SZOFTVER-t nem használhatja hálózaton, illetve nem továbbíthatja más számítógépekhez a hálózaton keresztül, hacsak a SZOFTVER dokumentációjában nincs másképp említve.

Biztonsági másolat. A SZOFTVER-ről egyetlen biztonsági másolat készíthető, kizárólag adatvisszaállítás céljából.

## EGYÉB JOGOK, KÖVETELMÉNYEK ÉS KORLÁTOZÁSOK

A feltérésre, visszafetésre és a belső felépítés elemzésére vonatkozó korlátozások. A SZOFTVER-t vagy annak bármely részét tilos átalakítani, feltörni, visszafejteni vagy belső felépítését elemezni.

Az alkotóelemek elkülönítése. A szerződés a SZOFTVER-re, mint egységes termékre érvényes. Annak alkotóelemei nem különíthetők el egyenlő több számítógépen történő alkalmazás céljából, hacsak a Sony ezt kifejezetten nem engedélyezi.

Adatfájlok. A SZOFTVER önműködően létrehozhat olyan fájlokat, melyek a SZOFTVER működéséhez szükségesek. Az említett fájlok mindegyike úgy tekintendő, mint a SZOFTVER szerves része.

Egységes TERMÉK. A SZOFTVER a TERMÉK beépített részeként kezelendő. A SZOFTVER-t kizárólag a TERMÉK-hez szabad használni, hacsak a SZOFTVER dokumentációjában nincs másképp említve.

Kölcsönzés. A SZOFTVER-t tilos kölcsönözni vagy bérbe adni.

SZOFTVER átruházás. Ön abban az esetben jogosult a jelen VLSZ alapján Önt megillető összes jogot másra végleges jelleggel átruházni, ha a TERMÉK-et értékesíti vagy átadja, és az átruházás után nem őriz meg egyetlen példányt sem, azaz a SZOFTVER teljes egészét (a SZOFTVER összes másolatát, beleértve az összes alkotóelemet, a digitális és nyomtatott anyagokat, az összes frissítést, illetve a jelen VLSZ-t) átadja, és ha az átvevő elfogadja jelen Szerződés feltételeit.

Megszűnés. Egyéb jogokra vonatkozó jogfenntartás mellett a SONY a jelen VLSZ-t visszavonhatja, amennyiben Ön a jelen VLSZ-ben foglalt feltételeket és rendelkezéseket megszegi. Ebben az esetben Ön köteles megsemmisíteni a SZOFTVER összes másolatát és alkotóelemét.

Bizalmas kezelés. Ön ezennel kijelenti, hogy az ebben a SZOFTVER-ben foglalt, nem publikus információkat bizalmasan kezeli, és a SONY írásos engedélye nélkül nem fedi fel azokat mások előtt.

Egyéb körülmények. Az olyan szoftverek, hálózati szolgáltatások vagy egyéb termékek biztosítását, melyek nem a SZOFTVER részét képezik, de a SZOFTVER működését befolyásolják, a szállító (szoftvergyártó, szolgáltató vagy a SONY) saját belátása szerint megszüntetheti vagy szüneteltetheti. A SONY és annak szállítói nem garantálják, hogy az említett szoftverek, hálózati szolgáltatások vagy egyéb termékek folyamatosan elérhetőek maradnak, és megszakítás vagy átalakítás nélkül működnek.

## SZERZŐI JOG

A SZOFTVER-re vonatkozó vagy az abban foglalt összes tulajdonosi és szerzői jog (ideértve többek között a SZOFTVER-be beépített képeket, fényképeket, animációt, video- és hangfelvételeket, zenét, szöveget és mini-applikációkat), illetve a SZOFTVER összes másolatának tulajdonjoga a SONY-t vagy annak beszállítóit illeti meg. Minden egyéb, az ebben a VLSZ-ben fel nem sorolt jogot a SONY fenntartja magának.

## A SZOFTVER FELHASZNÁLÁSA SZERZŐI JOG ÁLTAL VÉDETT ANYAGOKHOZ

Ez a SZOFTVER alkalmas arra, hogy segítségével Ön egy harmadik fél vagy az Ön által készített tartalmat tároljon, feldolgozzon és felhasználjon. Az említett tartalmak azonban szerzői, másolásvédelmi vagy tulajdonosi jogvédelem alatt állhatnak, illetve külön szerződés védheti azokat. Ön ezennel kijelenti, hogy a SZOFTVER-t kizárólag oly módon használja, mely összhangban áll az említett tartalmakra vonatkozó összes jogi feltétellel. Ön ezennel tudomásul veszi, hogy a SONY megfelelő intézkedéseket tesz a SZOFTVER-rel tárolt, feldolgozott vagy felhasznált tartalmakra vonatkozó szerzői jogok védelme érdekében. Ezek az intézkedések kiterjednek a következők megállapítására (de nem csupán ezekre korlátozódnak): a SZOFTVER-rel történő biztonsági másolatkészítési és visszaállítási gyakorisága és az adatvisszaállítási kérés visszautasításának gyakorisága. A SZOFTVER jogosulatlan vagy törvénybe ütköző használata esetén a SONY felbontja jelen Szerződést.

## NAGY KOCKAZATÚ TEVÉKENYSÉGEK

A SZOFTVER nem hibátűrő és nem olyan környezetekben történő használatra lett tervezve, gyártva és szánva, amelyekben hibamentes működés vagy folytonos on-line felügyelet szükséges. Ezért nem használható repülőgép-helymeghatározó rendszerek, nukleáris létesítmények, adatátviteli rendszerek, fegyverrendszerek, közvetett vagy közvetlen életfenntartó rendszerek, illetve légi irányítás működésében, vagy bármilyen olyan alkalmazásban vagy eszközben, amelyben a SZOFTVER meghibásodása halálos kimenetellel, vagy súlyos, testi épségben vagy vagyonban keletkező, illetve környezeti kárral járhat (nagy kockázatú tevékenységek). A SONY és beszállítói megtagadnak minden kifejezett vagy törvényi garanciát a nagy kockázatú tevékenységekre vonatkozóan, és nem vállalnak felelősséget az ilyen felhasználásból származó károkért.

## CD-ROM ADATHORDOZÓRA VONATKOZÓ KORLÁTOZOTT GARANCIA

Azokban az esetekben, amikor a SZOFTVER egy biztonsági másolatát CD-ROM lemezen mellékelik, a SONY kilencven (90) napos garanciát vállal arra, hogy az Ön számára CD-ROM lemezen eljuttatott biztonsági SZOFTVER másolat – normál körülmények között – anyagában és megmunkálásában hibamentes. Ez a korlátozott garancia kizárólag Önre, mint eredeti szerződés-vásárlóra érvényes. A SONY felelőssége és az Ön kizárólagos kárpótálása a CD-ROM pótlására terjed ki, ha az valamilyen oknál fogva nem felel meg a SONY által biztosított garanciális feltételeknek, és Ön visszajuttatja azt a SONY-hoz a vásárlást igazoló számlával együtt (mely tanúsítja, hogy a CD-ROM vásárlása a vállalt garanciaidőn belül történt). A SONY nem vállal garanciát a véletlen eseményből, illetve a gondatlan vagy szakszerűtlen használatból eredő lemezkárosodásért. A CD-ROM LEMEZRE VONATKOZÓ ÖSSZES GARANCIÁLIS FELTÉTEL, BELEÉRTVE AZ ÉRTÉKESÍTHETŐSÉGRE ÉS AZ ADOTT CÉLRA VALÓ MEGFELELŐSÉGRE VONATKOZÓ GARANCIÁT IS, LEGFELJEBB A VÁSÁRLÁSTÓL SZÁMÍTOTT KILENCVEN (90) NAPIG ÉRVÉNYES. LEHETNEK OLYAN TÖRVÉNYI ELŐÍRÁSOK, MELYEK TILTJÁK A GARANCIA IDŐBELI KORLÁTOZÁSÁT, EZÉRT ELŐFORDULHAT, HOGY EZ A KORLÁTOZÁS NEM ÉRVÉNYES ÖNRE NÉZVE. EZ A GARANCIA KÜLÖNLEGES JOGOKKAL RUHÁZZA FEL ÖNT, ÉS ÖN OLYAN TOVÁBBI JOGOKKAL IS RENDELKEZHET, MELYEK AZ EGYES ÁLLAMOK TÖRVÉNYKEZÉSEIBEN KÜLÖNBÖZŐEK. A SZOFTVERRE VONATKOZÓ TOVÁBBI GARANCIÁK KIZÁRÁSA

Ön ezennel tudomásul veszi és elfogadja azt, hogy a SZOFTVER-t kizárólag saját felelősségére használja. A SZOFTVER-t jelen formájában, bármilyen garancia nélkül bocsátjuk rendelkezésre. Sem a SONY, sem a SONY szállítói (a továbbiakban együttesen „SONY”) nem ismernek el semmilyen más, kifejezett vagy hallgatóságos garanciát és feltételt, így – a teljesség igénye nélkül – sem a kereskedelmi forgalmazással kapcsolatos, sem egy meghatározott célra való alkalmassággal kapcsolatos garanciát vagy feltételt. A SONY NEM GARANTÁLJA, HOGY A SZOFTVER FELÉPÍTÉSE ÉS MŰKÖDÉSE MEGFEL AZ ÖN ELVÁRÁSAINAK, ILLETVE AZT, HOGY A SZOFTVER ESETLEGES HIBÁIT HELYESBÍTENI FOGJA. EZEN KÍVÜL, A SONY NEM VÁLLAL GARANCIÁT ÉS SZAVATOSSÁGOT ARRA NÉZVE, HOGY A SZOFTVER HASZNÁLATA VAGY A HASZNÁLATÁBÓL SZÁRMAZÓ EREDMÉNY KORREKT, MEGBÍZHATÓ, PONTOS VAGY EGYÉB ELVÁRÁSOKNAK MEGFELELŐ LESZ. A SONY VAGY A HIVATALOS SONY MÁRKAKÉPVISELET SEMMILYEN SZÓBELI VAGY ÍRÁSOS INFORMÁCIÓJA VAGY KÖZLÉSE NEM TEKINTHETŐ GARANCIAKÉNT VAGY A JELENLEGI GARANCIA HATÁLYÁNAK KITERJESZTÉSEKÉNT. AMENNYIBEN A SZOFTVER AZ ÖN ÉRTELMEZÉSE SZERINT HIBÁSAN MŰKÖDIK, ÖNNEK (ÉS NEM A SONY-nak VAGY A HIVATALOS SONY MÁRKAKÉPVISELETNEK) KELL MINDEN SZÜKSÉGES JAVÍTÁSI VAGY HELYREÁLLÍTÁSI KÖLTSÉGET MEGTÉRÍTENIE. EGYES ÁLLAMOK TÖRVÉNYKEZÉSÉBEN A HALLGATÓLAGOS GARANCIA NEM ENGEDÉLYEZETT, EZÉRT ELŐFORDULHAT, HOGY A FENTI KIZÁRÁSOK NEM VONATKOZNAK ÖNRE.

A SONY nem vállal garanciát arra, hogy a SZOFTVER vagy a SZOFTVER használatával letöltött adatok nem okoznak meghibásodást a számítógép hardvereiben vagy szoftvereiben. Ön ezennel tudomásul veszi és elfogadja azt, hogy a SZOFTVER-t kizárólag saját felelősségére használja, és Ön vállalja a felelősséget a SZOFTVER telepítéséért és a TERMÉK-kel történő használatáért.

#### A FELELŐSSÉG KORLÁTOZÁSA

A SONY, ANNAK LEÁNYVÁLLALATAI ÉS AZOK LICENC-TULAJDONOSAI – A TOVÁBBIKBAN EGYÜTTESEN „SONY” – NEM VÁLLALNAK FELELŐSSÉGET SEMMILYEN OLYAN KÖZVETLEN VAGY KÖVETKEZMÉNYES KÁRÉRT, KIFEJEZETT VAGY HALLGATÓLAGOS GARANCIA MEGSZÜNÉSÉRT, SZERZŐDSBONTÁSÉRT, GONDATLANSÁGBÓL VAGY KÖTELESSÉGSZEGÉSBŐL (ILLETVE EGYÉB JOGI DEFINÍCIÓBÓL) EREDŐ KÁRÉRT, AMELY EZEN TERMÉK HASZNÁLATÁBÓL ERED. AZ EMLÍTETT KÁROK LEHETNEK (IDEÉRTVE, DE NEM KIZÁRVA) AZ ÜZLETI HASZON ELMARADÁSA, AZ ÜZLETI BEVÉTEL KIESÉSE, ADATVESZTÉS, A TERMÉK VAGY BÁRMELY AZZAL KAPCSOLATOS HARDVER HASZNÁLHATÓSÁGÁNAK CSÖKKENÉSE, LEÁLLÁSI ÉS FELHASZNÁLÓI IDŐ VÁLTOZÁSA, MÉG ABBAN AZ ESETBEN IS, HA A SONY-T TÁJÉKOZATTÁK AZ ILYEN KÁROK BEKÖVETKEZTÉNEK LEHETŐSÉGÉRŐL. A SONY JELEN SZERZŐDÉS BÁRMELY PONTJA ALAPJÁN FENNÁLLÓ FELELŐSSÉGE MINDEN ESETBEN LEGFELJEBB AZ ÖN ÁLTAL A KÉSZÜLKÉRT FIZETETT ÖSSZEGHATÁRIG TERJED KI. EGYES ÁLLAMOK TÖRVÉNYKEZÉSÉBEN NEM ENGEDÉLYEZETT A KÖZVETLEN VAGY KÖVETKEZMÉNYES KÁROK KIZÁRÁSA VAGY KORLÁTOZÁSA, EZÉRT ELŐFORDULHAT, HOGY A FENTIEK NEM VONATKOZNAK ÖNRE.

#### ADATGYŰJTÉS ÉS NYOMONKÖVETÉS

A SZOFTVER olyan funkciókat is tartalmaz, mely alkalmas arra, hogy a Sony és/vagy egy harmadik fél vezérelje vagy nyomonkövesse a SZOFTVER-t futtató vagy azzal kapcsolatban álló számítógépeket és eszközöket, illetve adatokat gyűjtsön azokról. Ön ezennel tudomásul veszi, hogy ilyen tevékenység előfordulhat. Kérjük, forduljon az Ön lakóhelyén illetékes címhez a SONY aktuális adatvédelmi tájékoztatójáért.

#### ÖNMŰKÖDŐ FRISSÍTÉS

Időről időre a SONY vagy egy harmadik fél önműködően frissítheti vagy egyéb módon megváltoztathatja a SZOFTVER-t, például (de nem kizárólag ezekre korlátozva) a biztonsági funkciók fokozása céljából, hibajavítási célból vagy a szolgáltatás minőségének javítása érdekében, és ilyen esetekben Ön a SONY vagy a harmadik fél hálózati kiszolgálóival vagy egyéb eszközeivel kerülhet kapcsolatba. Az említett frissítések vagy módosítások törölhetik vagy megváltoztathatják a SZOFTVER egyes funkcióit, azok működési módját vagy egyéb jellemzőit, beleértve azokat is, melyeket Ön rendszeresen használ. Ön ezennel tudomásul veszi, hogy a SONY saját belátása szerint dönthet az említett frissítésekről, és a SONY a SZOFTVER további használatának feltételéül szabhatja a frissítések vagy módosítások maradéktalan elfogadását vagy telepítését.

#### EXPORT

Ha a SZOFTVER-t az állandó lakhelyétől eltérő országban kívánja használni, be kell tartania az adott országban érvényes export-, import- és vámszabályokat, illetve előírásokat.

## ELVÁLASZTHATÓSÁG

Ha a jelen VLSZ bármely szakasza érvénytelenné vagy érvényesíthetetlené válik, a fennmaradó szakaszok továbbra is érvényben maradnak.

## IRÁNYADÓ JOG, ILLETÉKESSÉG

Jelen VLSZ tekintetében a japán jogrendszer az irányadó, függetlenül a jogrendszerek esetleges ütközésétől. A felek ezennel elfogadják a japán bíróságok nem kizárólagos illetékességét az esetleges jogvitákban. A SONY FENNTARTJA A JOGOT A SZOFTVERRE VONATKOZÓ LICENCMEGÁLLAPODÁS FELTÉTELEINEK SAJÁT BELÁTÁSA SZERINTI MÓDOSÍTÁSÁRA, MELYRŐL ÉRTESEJTÉS KELL KÜLDENIE AZ ÖN SZÁMÁRA A REGISZTRÁCIÓ SORÁN MEGADOTT EMAIL CÍMRE, ILLETVE EGYÉB JOGILAG ELFOGADOTT MÓDON ÉRTESENIE KELL ÖNT ERRŐL A TÉNYPŐRŐL. Ha nem kívánja elfogadni a módosított feltételeket (mely módosításról a SONY-nak a hatályba lépést megelőzően értesítenie kell Önt), a TERMÉKET hiánytalanul, a vásárláskor kapott minden kiegészítõvel, illetve a Sony honlapjáról letöltött szoftverekkel együtt vissza kell juttatnia a jelen Szerzõdés elsõ szakaszában („FONTOS-OLVASSA EL FIGYELMESEN”) rögzített feltételeknek megfelelõen, a vásárlási ár visszatérítése céljából. Ha az említett értesítés kézhezvételét követõen Ön folytatja a SZOFTVER használatát, úgy tekintjük, hogy tudomásul vette és elfogadta a módosított feltételeket.

## KEDVEZMÉNYEZETT HARMADIK SZEMÉLY

Jelen Szerzõdés minden vonatkozásában úgy kell tekinteni a SONY által megbízott összes olyan harmadik személyt, aki bármelyik SZOFTVER licenctulajdonosa, mint jelen Szerzõdés kedvezményezett harmadik személyét, aki jogosult arra, hogy a jelen Szerzõdés feltételeinek és elõírásainak betartását érvényre juttassa.

Ha a jelen Szerzõdéssel vagy a korlátozott garanciával kapcsolatban kérdései lennének, lépjen kapcsolatba írásban a helyileg illetékes SONY kapcsolattartóval.

4-125-570-11(1)

## Az önmûködõ bemutató kikapcsolása

A készüléket gyárilag úgy állítottuk be, hogy kikapcsolt állapotban (készenléti üzemmód) a kijelzõn bemutató képsor jelenjen meg. A készülék bekapcsolt állapotában a bemutató akkor jelenik meg, ha a készülékkel semmilyen mûveletet nem végez 15 percig.

**Kapcsolja ki a készüléket az I/⏻ (üzemi) kapcsolóval, és nyomja meg többször a DISPLAY gombot mindaddig, míg az órákijelzés vagy az energiatakarékos üzemmód (nincs kijelzés) be nem kapcsol.**

→ bemutató → energiatakarékos üzemmód (nincs kijelzés) → órákijelzés

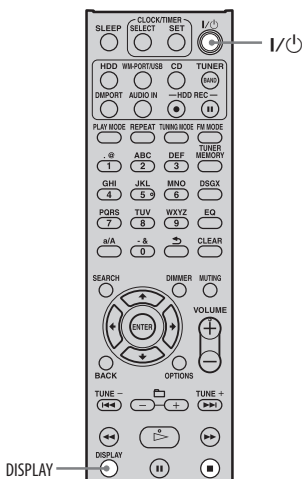

## FIGYELEM!

### A tűzveszély és az áramütés elkerülése érdekében ne tegye ki a készüléket csapadéknak, nedvesség hatásának.

A tűzveszély megelőzése érdekében ne takarja el a készülék szellőzőnyílásait újságpapírral, terítőtől, függőnyel stb. Soha ne állítson nyílt lángforrást, pl. égő gyertyát a készülékre.

A tüzeset és az áramütés elkerülése érdekében óvja a készüléket a cseppenő és fröccsenő víztől, és soha ne tegyen folyadékkal teli edényt, pl. virágvázát a készülékre.

Mivel a hálózati dugasszal lehet áramtalanítani a rendszert, a készüléket könnyen hozzáférhető hálózati aljzathoz csatlakoztassa. Amennyiben bármilyen rendellenességet észlel a készülék működésében, azonnal húzza ki a hálózati aljzatból.

A készüléket nem szabad több oldalról zárt térben elhelyezni és működtetni (pl. könyvszekrényben vagy beépített fülkében).

Ne tegye ki az elemeket vagy az elemeket tartalmazó készüléket erős hőszugárzásnak például közvetlen napsütésnek, tűznek vagy hasonlónak.

### FIGYELMEZTETÉS

Ha ezzel a készülékkel együtt más optikai eszközt is használ, növekszik a szem veszélyeztetettsége.

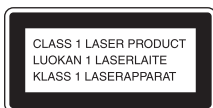

A készülék besorolása „CLASS 1 LASER” termék (1. osztályú lézerverendezés). Az ezt tanúsító jelölés a készülék hátoldalán található.

### Csak az európai modellnél

A fülhallgató vagy fejhallgató erős hangerővel történő alkalmazása halláskárosodást okozhat.

### Megjegyzés az EU irányelveket alkalmazó országok vásárlói számára

Ez a termék a Sony Corporation (Japán, Tokió, 1-7-1 Konan, Minato-ku) gyártotta. A termékbiztonsággal és az EMC irányelvekkel kapcsolatban a Sony Deutschland GmbH (Németország, 70327 Stuttgart, Hedelfinger Strasse 61.) a jogosult képviselő. Kérjük, bármely szervizeléssel vagy garanciával kapcsolatos ügyben, a különálló szerviz- vagy garanciadokumentumokban megadott címekhez forduljon.



**Feleslegessé vált elektromos és elektronikus készülékek**

**hulladékként való eltávolítása**

**(Használható az Európai Unió és egyéb európai országok szelektív hulladékgyűjtési rendszereiben)**

Ez a szimbólum a készüléken vagy a csomagolásán azt jelzi, hogy a terméket ne kezelje háztartási hulladékként. Kérjük, hogy az elektromos és elektronikai hulladék gyűjtésére kijelölt gyűjtőhelyen adja le. A feleslegessé vált termékének helyes kezelésével segít megelőzni a környezet és az emberi egészség károsodását, mely bekövetkezhetne, ha nem követi a hulladékkezelés helyes módját. Az anyagok újrahasznosítása segít a természeti erőforrások megőrzésében. A termék újrahasznosítása érdekében további információért forduljon a lakhelyén az illetékesekhez, a helyi hulladékgyűjtő szolgáltatóhoz vagy ahhoz az üzlethez, ahol a terméket megvásárolta. A fenti előírás erre a tartozékra is vonatkozik: távvezérlő.



**A kimerült elemek hulladékként való eltávolítása (Használható az**

**Európai Unió és egyéb európai országok szelektív hulladékgyűjtési rendszereiben)**

Ez a jelölés az elemen vagy annak csomagolásán arra figyelmeztet, hogy az elemet ne kezelje háztartási hulladékként.

Vannak olyan elemek, melyeknél a fenti szimbólummal együtt vegyjeleket is feltüntetnek. A higany (Hg) vagy az ólom (Pb) vegyjelet akkor tüntetik fel, ha az elem 0,0005%-nál több higanyt vagy 0,004%-nál több ólmot tartalmaz. Az elemek hulladékként való elhelyezésének szakszerű módjával segít megelőzni a környezet és az emberi egészség károsodását, mely bekövetkezhetne, ha nem követi a hulladékkezelés helyes módját. Az anyagok újrahasznosítása segít a természeti erőforrások megőrzésében.

Olyan termékek esetén, ahol biztonsági, hatékonysági és adatkezelési okok miatt állandó kapcsolat szükséges a beépített elemekkel, az elemek eltávolításához szakember szükséges.

Az elemek szakszerű hulladékkezelése érdekében a készülék hasznos élettartamának végén adja le azt a megfelelő hulladékgyűjtő vagy újrahasznosító telepen.

Más típusú elemek esetében olvassa el az útmutató azon szakaszát, mely az elemek szakszerű eltávolítását részletezi. Az elemeket adja le a használt elemek számára kijelölt hulladékgyűjtő helyen. A termék vagy az elemek újrahasznosítása érdekében további információért forduljon a lakhelyén az illetékesekhez, a helyi hulladékgyűjtő szolgáltatóhoz vagy ahhoz az üzlethez, ahol a terméket megvásárolta.

## **DualDisc (kettős formátumú) lemezek**

A DualDisc elnevezés olyan kétoldalas lemezeket takar, melyek egyik oldalán a DVD-lejátszók által lejátszható tartalom, a másik oldalukon digitális hanganyag található. Mivel a hanganyagot tartalmazó oldal nem felel meg a Compact Disc (CD) szabványnak, az ilyen lemezek lejátszása nem garantált.

## **Másolásvédelmi rendszerrel ellátott zenei lemezek**

Ez a készülék a Compact Disc (CD) szabványnak megfelelő lemezek lejátszására képes. Napjainkban egyre több lemeztársaság másolásvédelemmel ellátott zenei CD-lemezeket hoz forgalomba. Kérjük, ne feledje, hogy ezek között lehetnek olyanok is, melyek nem felelnek meg a CD-szabványnak, ezért ezzel a készülékkel nem lehet lejátszani.

# A készülék használatba vétele előtt

## A merevlemezeiről

A merevlemez ütés és rázkódás hatására könnyen megsérülhet, ezért tartsa be az alábbi óvintézkedéseket. A részleteket lásd a 72. oldalon.

- Ne tegye ki a készüléket erős ütésnek.
- Ne mozgassa a készüléket, ha a hálózati vezeték csatlakoztatva van a hálózati aljzathoz.
- Ne használja a készüléket erős rázkódásnak kitett, vagy nem rögzített helyen.
- Felvétel vagy lejátszás közben ne mozgassa a készüléket és ne húzza ki a tápvezetékét.
- Ne próbálja meg saját maga cserélni vagy bővíteni a merevlemez, mert ez meghibásodást okozhat.

A merevlemez meghibásodása következtében elveszett adatok nem állíthatók vissza.

A merevlemezen lévő adatok a normál működés közben is megsérülhetnek.

A Sony nem nyújt kártérítést a meghibásodott merevlemez miatti adatvesztésért.

## A felvételkedzésről

- A felvételkedzés előtt készítsen próbafelvételt, különösen fontos anyag felvételekor.
- A Sony nem nyújt kártérítést a készülék meghibásodása miatt elmaradt felvétel esetén.

## A másolásvédelemről

Az ezzel a készülékkel felvett hanganyag a jogtulajdonos engedélye nélkül kizárólag személyes célokra használható.

A készülék normál használata közben bekövetkező meghibásodást a Sony a készülék garanciális feltételeiben meghatározottak szerint javítja, azonban a Sony nem vonható felelősségre a felvétel vagy lejátszás sikertelensége, vagy a készülék meghibásodása miatt fellépő károkért.

## Az önműködő bemutatóról

Ez a készülék úgy van beállítva, hogy a megvásárlást követő legelső bekapcsoláskor önműködően bemutató képeket játsszon le. (A kijelző háttérvilágítása bekapcsolva marad, és a különböző képek megjelenítése a kikapcsolást követően (készületi üzemmódban) is folytatódik). A bemutató kikapcsolásának módját lásd „Az önműködő bemutató kikapcsolása” című részben (21. oldal).

## Néhány szó a készülékre telepített szoftverről („Title Updater”)

Mielőtt használatba venné a készüléket, kérjük olvassa el a „SONY SZOFTVER VÉGFELHASZNÁLÓI SZERZŐDÉS” című részt.

A készülék használatba vétele azt jelenti, hogy Ön elolvasta és elfogadja a végfelhasználói szerződést és annak feltételeit.

## Az útmutatóban használt ábráról

Az útmutatóban használt ábrák a forgalomba hozás helyétől függően különbözhetnek. Az ábrák és a kijelzések eltérhetnek a bemutatóktól.

## Hogyan használja ezt az útmutatót?

Az útmutatóban szereplő magyarázatok és utasítások főleg a távvezérlőn található kezelőszervekre vonatkoznak, azonban az ismertetett műveletek a készülék azonos vagy hasonló elnevezésű gombjaival is végrehajthatók.



# Tartalomjegyzék

A készülék használatba vétele előtt.....	4
A készülék jellemzői .....	8

---

## Kezdeti lépések

A mellékelt tartozékok ellenőrzése .....	10
Részegységek és kezelőszervek .....	11
Távvezérlő.....	11
A készülék felülnézete.....	14
A készülék előlnézete .....	15
Kijelző.....	16
A hangszugárzók és az antennák csatlakoztatása.....	18
Az önműködő bemutató kikapcsolása.....	21
Az óra beállítása .....	22

---

## Műsorszámok áttöltése és másolása

Néhány szó az áttöltésről és a másolásról .....	23
Műsorszámok áttöltése, felvétele a merevlemezre .....	24
Felvétel audio CD-lemezeiről .....	24
Műsorszámok áttöltése MP3 lemezeiről, Walkmanről vagy USB-eszközről .....	26
Felvétel FM/AM rádióból, DAB-szolgáltatásról*, vagy a csatlakoztatott külső készülékről.....	27
Műsorszámok átmásolása a merevlemezről.....	28
Az ovális Walkman csatlakozó csatlakoztatása .....	28
Zeneszámok átmásolása Walkman-re vagy USB-eszközre .....	29
Műsorszámok törlése a Walkman-ról vagy az USB-eszközről.....	32

\* Csak a nagy-britanniai modellnél.

---

## Műsorszámok lejátszása

Lejátszás a merevlemezről .....	33
CD-lejátszás .....	35
Rádió vagy DAB szolgáltatás hallgatása.....	37
FM/AM rádióállomás vagy DAB szolgáltatás kiválasztása* .....	37
Rádióállomás vagy DAB szolgáltatás tárolása* .....	38
Zenelejátszás Walkman-ről vagy USB-eszközzel .....	39
Digitális zenelejátszó csatlakoztatása a DMPORT aljzathoz.....	41
Külső eszköz csatlakoztatása (AUDIO IN) .....	42
Ismétléses, véletlen sorrendű, programozott lejátszás.....	43
A lejátszási mód kiválasztása.....	43
Ismétléses lejátszás .....	44
Lejátszási program létrehozása (Programozott lejátszás) .....	44
Műsorszám keresése .....	45

---

## A merevlemez műsorszámainak szerkesztése

A címinformációk letöltése .....	46
Albuminformációk átmásolása egy USB memóriaeszköze .....	47
Címinformációk keresése a számítógépen.....	48
A legfrissebb címinformációk áttöltése a készülékre .....	50
A címinformációk módosítása .....	50
Szerkesztés.....	52
Címek módosítása .....	52
Felvételek törlése .....	53
Szövegbevitel.....	54
A szöveg beírása.....	55

---

## További beállítások

A kikapcsolás időzítő használata .....	56
A lejátszás időzítő használata.....	57
A felvétel időzítő használata.....	58
A készülék beállításainak módosítása .....	59
A kijelző fényerejének módosítása .....	59
A kijelzések beállítása.....	59
A nyelv kiválasztása.....	60
A rendszer formattálása .....	61

\* Csak a nagy-britanniai modellnél.

---

## Hibaelhárítás

Hibaelhárítás .....	62
Üzenetek .....	69

---

## Óvintézkedések, minőségtanúsítás

Óvintézkedések .....	72
A CD-lemezekről .....	73
Minőségtanúsítás .....	74
Rendszerkövetelmények .....	77
A készülékkel kompatibilis Walkman és USB-modellek .....	78
Fogalom magyarázat .....	79
Tárgymutató .....	80

# A készülék jellemzői

## Tárolás

Az audio CD-ről, Walkman-ról, USB-eszközökről, rádióról stb. áttöltött zeneszámokat a beépített merevlemezen (HDD) tárolhatja.

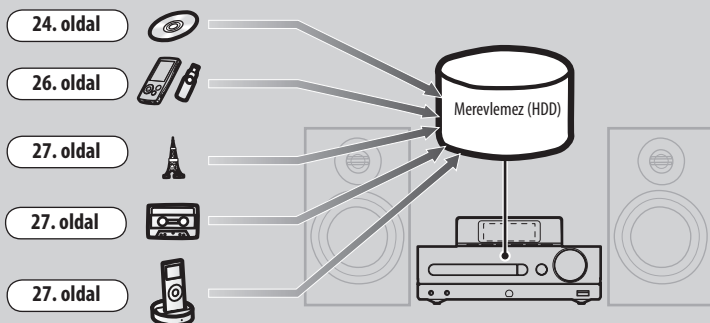

## Lejátszás

A műsorszámokat változatos módon játszhatja le, pl. programozott sorrendben, véletlen sorrendben stb. **43. oldal**

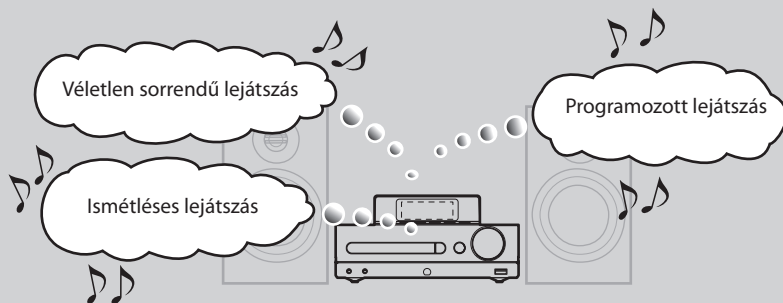

## Másolás

A merevlemezen lévő műsorszámokat átmásolhatja Walkman-re vagy USB-eszközre (pl. digitális zenelejátszó vagy USB memória). **28. oldal**

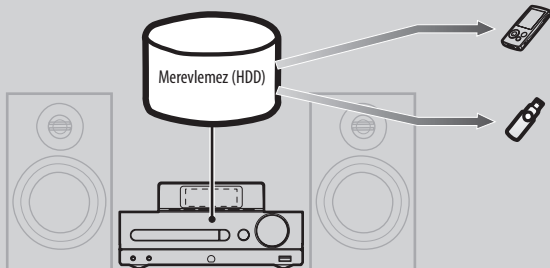

További lehetőségek nyílnak meg Ön előtt, ha a készüléket számítógéphez csatlakoztatja

■ Címinformációk betöltése **46. oldal**

A legfrissebb címinformációkat letöltheti az Internetről, a Gracenote® Music Recognition Service adatbázisból, az előretelepített „Title Updater” szoftver és egy USB memória segítségével.

■ Átöltheti a számítógépen tárolt audiofájlokat **26. oldal**

A számítógépen tárolt audiofájlokat egy USB-eszköz segítségével átöltheti a merevlemezre.

# A mellékelt tartozékok ellenőrzése

Ha bármelyik tartozék hiányzik vagy sérült, kérjük, keresse fel a vásárlás helyét.

**Távvezérlő (1 db)**



**AA (R6) típusú elem (2 db)**

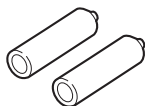

**AM keretantenna (1 db)**



**FM huzalantenna (1 db)**

Az alábbi három antenna egyikét mellékeljük.

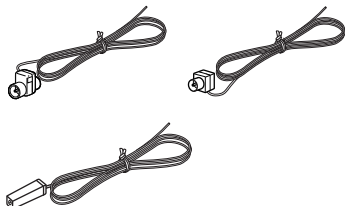

**DAB huzalantenna (1 db) (csak a nagy-britanniai modellnél)**

Az alábbi két antenna egyikét mellékeljük.



**Hangsugárzóvezetékek (2 db)**



**Hangsugárzótalpak (8 db)**

Az alábbi két hangsugárzótalp-készlet egyikét mellékeljük.



**Ovális csatlakozó Walkmanhez (2 db)**

„A” típus

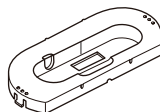

„B” típus

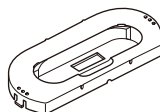

A csatlakozó típusa (A vagy B) a csatlakozó alján van feltüntetve.

Az „A” és „B” típusú csatlakozóval kompatibilis Walkman modellek listája a 78. oldalon olvasható.

**Kezelési útmutató (ez az útmutató)**

**VÉGELHASZNÁLÓI SZERZŐDÉS SONY SZOFTVERHEZ (az útmutató része)**

# Részegységek és kezelőszervek

## Távvezérlő

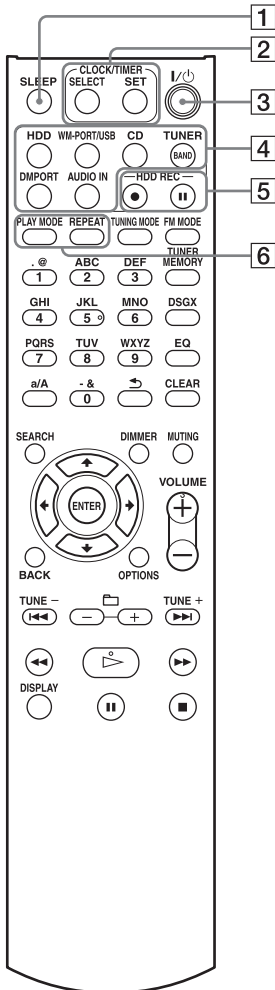

### 1 SLEEP gomb

A kikapcsolás időzítő beállítása vagy a beállítások ellenőrzése (56. oldal).

### 2 CLOCK/TIMER gombok

Az időzítő vagy az óra beállítása.

- SELECT gomb

Az időzítő beállítások megerősítése vagy törlése (57., 58. oldal).

- SET gomb

Az óra vagy az időzítő menü megjelenítése (22., 57., 58. oldal).

### 3 I/⏻ (üzemi) kapcsoló

A készülék ki- és bekapcsolása.

### 4 Üzem módváltó gombok

A kívánt üzemmód kiválasztása.

- HDD gomb (29., 33. oldal)

- WM-PORT/USB gomb (26., 39. oldal)

- CD gomb (25., 35. oldal)

- TUNER/BAND gomb (27., 37. oldal)

- DMPORT gomb (27., 41. oldal)

- AUDIO IN gomb (27., 42. oldal)

### 5 HDD REC gombok

Felvétel a merevlemezre (HDD).

- HDD REC ● (felvétel indító) gomb (25. oldal)

- HDD REC ■ (felvételi szünet) gomb (27. oldal)

### 6 PLAY MODE és REPEAT gomb

- PLAY MODE gomb

Lejátszási mód kiválasztása (43. oldal).

- REPEAT gomb

Az ismétlési mód kiválasztása (44. oldal).

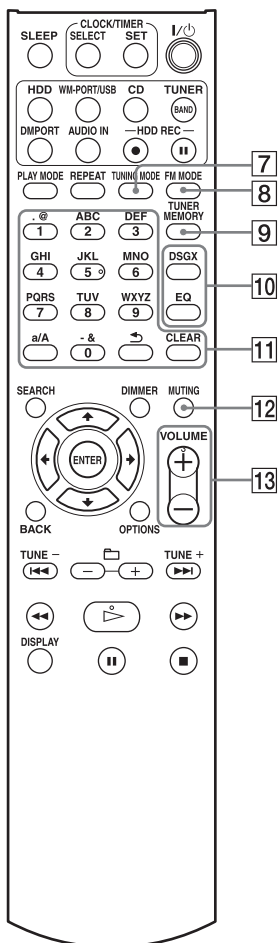

### 7 TUNING MODE gomb

Hangolási mód kiválasztása (37. oldal).

### 8 FM MODE gomb

Sztereo vagy mono vételi mód kiválasztása FM rádióadó hallgatása közben (38. oldal).

### 9 TUNER MEMORY gomb

Rádióállomás vagy DAB szolgáltatás kiválasztása (csak a nagy-britanniai modellnél) (38. oldal).

### 10 DSGX és EQ gomb

- DSGX gomb  
Dinamikusabb hangzás előállítás (Dynamic Sound Generator X-tra).  
E gomb többszöri megnyomásakor a DSGX funkció felváltva be- („ON”) vagy kikapcsol („OFF”). A gyári beállítás „ON”.
- EQ (hangszinbeállító) gomb  
A mély- és magashangok beállítása.  
Ezzel a gombbal kapcsolja be a „BASS” kijelzést, majd a **◀◀** vagy **▶▶** gombbal állítsa be a mélyhangokat. Ezt követően kapcsolja be a „TREBLE” kijelzést, majd a **◀◀** vagy **▶▶** gombbal állítsa be a magashangokat.

### 11 Szám-\*, betűgombok

Műsorszám kiválasztása lejátszás közben, vagy szöveg bevitele (33., 54. oldal).  
Beprogramozott FM/AM rádióállomás vagy DAB szolgáltatás kiválasztása (38. oldal).

### 12 MUTING gomb

A hang némítása.

### 13 VOLUME+\* és VOLUME- gomb

A hangerő beállítása.

Csillaggal (\*) jelöljük azokat a gombokat, melyeken tapintható kiemelkedés található („5”-ös számgomb és a VOLUME + gomb).



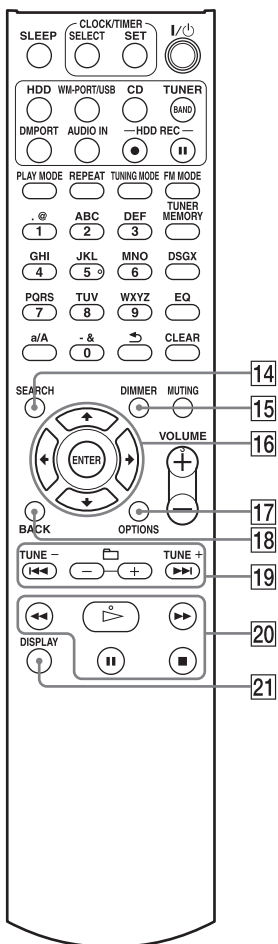

#### 14 SEARCH gomb

Keresési üzemmódba kapcsolás HDD, CD vagy WM-PORT/USB üzemmódban (45. oldal).

#### 15 DIMMER gomb

A kijelző fényerejének beállítása (59. oldal).

#### 16 Menüvezérlő gombok

A menüpontok kiválasztása és a beállítások bevitelle.

- ↑, ↓, ← és → gomb  
Menüpont kiválasztása vagy egy beállítás módosítása.
- ENTER gomb  
Egy beállítás bevitelle.

#### 17 OPTIONS gomb

Az Option menü megjelenítése (25., 36., 52., 60. oldal). A menüpontok a kiválasztott üzemmódtól függően változnak.

#### 18 BACK gomb

Visszalépés az előző kijelzésre (32., 34., 53. oldal).

#### 19 TUNE + • TUNE -, ◀◀•▶▶ és ◻+•◻- gomb

- TUNE + és TUNE - gomb  
A vételi frekvencia beállítása (37. oldal).
- ◀◀ és ▶▶ gomb  
Ugrás a műsorszám elejére (33. oldal).
- ◻+ és ◻- gomb  
Album vagy mappa kiválasztása (33. oldal).

#### 20 Vezérlőgombok

Az alapfunkciók vezérlése mindegyik üzemmódban.

- ▷ (lejátszás) gomb\*
- ◀◀ (keresés vissza) és ▶▶ (keresés előre) gomb
- || (szünet) gomb
- ■ (állj) gomb

#### 21 DISPLAY gomb

A kijelzett információk (lejátszási idő, óra, bemutató stb.) kiválasztása (21., 33., 36., 40., 53. oldal).

Csillaggal (\*) jelöljük azokat a gombokat, melyeken tapintható kiemelkedés található (a vezérlőgombok közül a ▷ (lejátszás) gomb).

## A készülék felülnézete

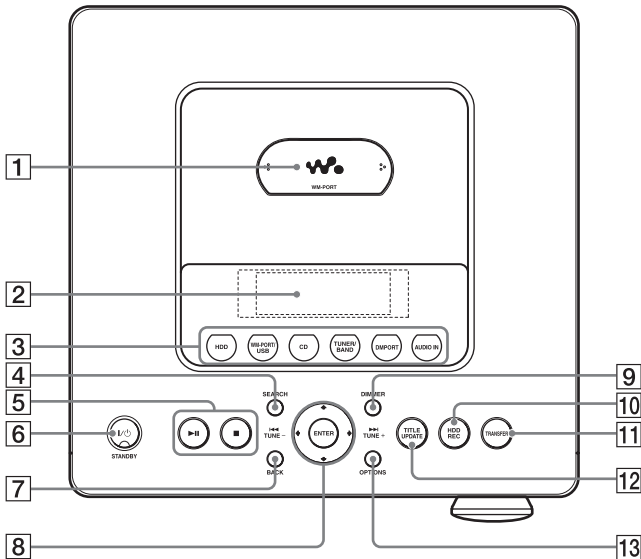

### 1 A „Walkman” (WM-PORT) ovális csatlakozójához illeszkedő aljzat

A készülékhez mellékelte vagy külön megvásárolható „Walkman” (28. oldal) ovális csatlakozójához illeszkedő aljzat.

### 2 Kijelző (16. oldal)

### 3 Üzem módváltató gombok

Az üzemmód kiválasztására szolgál.

- HDD gomb (29., 33. oldal)
- WM-PORT/USB gomb (26., 39. oldal)
- CD gomb (25., 35. oldal)
- TUNER/BAND gomb (27., 37. oldal)
- DMPORT gomb (27., 41. oldal)
- AUDIO IN gomb (27., 42. oldal)

### 4 SEARCH gomb

Keresési üzemmódba kapcsolás HDD, CD vagy WM-PORT/USB üzemmódban (45. oldal).

### 5 Funkciógombok

Az alapfunkciók vezérlése mindegyik üzemmódban.

- ►|| (lejátszás/szünet) gomb
- ■ (állj) gomb

### 6 I/⏻ (üzemi) kapcsoló és STANDBY jelző

- I/⏻ (üzemi) kapcsoló  
A készülék be- és kikapcsolása.
- STANDBY jelző  
Akkor világít, ha a készülék ki van kapcsolva.

### 7 BACK gomb

Visszalépés az előző képernyőre vagy a rendszer formázása (32., 34., 53., 61. oldal).

### 8 Menüvezérlő gombok, ◀◀ • ▶▶ és TUNE+ • TUNE- gombok

A menüpontok kiválasztása és a beállítások beville.

- ↑, ↓, ← és → gombok  
Menüpont kiválasztása vagy egy beállítás módosítása.
- ENTER gomb  
Egy beállítás beville.
- ◀◀ és ▶▶ gombok  
Keresés gyorsított lejátszással hátra és előre (33. oldal).
- TUNE + és TUNE - gombok  
A vételi frekvencia beállítása (37. oldal).

### 9 DIMMER gomb

A kijelző fényereje (59. oldal).

### 10 HDD REC gomb

Felvétel a merevlemezre vagy a rendszer formázása (25., 61. oldal).

### 11 TRANSFER gomb

Műsorszámok másolása USB-eszközre vagy Walkmanre (30. oldal).

### 12 TITLE UPDATE gomb

A címfrissítő (Title Update) funkció bekapcsolása (47. oldal).

### A nagy-britanniai modellnél DAB AUTO SCAN/TITLE UPDATE gomb

- DAB AUTO SCAN gomb  
DAB üzemmódban a DAB szolgáltatások önműködő keresése (20. oldal).

### 13 OPTIONS gomb

Az Option menü megjelenítése (25., 36., 52., 60. oldal).

A menüpontok a kiválasztott üzemmódtól függően változnak.

## A készülék előnézete

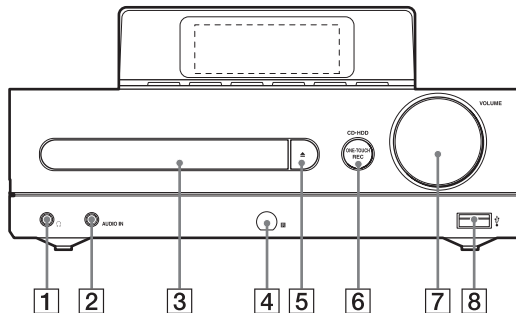

### 1 (fejhallgató) aljzat

Fejhallgató csatlakoztatásához.

### 2 AUDIO IN aljzat

Külső készülék audiokimenetének csatlakoztatásához (42. oldal).

### 3 Lemeztálca

CD-lemez behelyezéséhez (35. oldal).

### 4 Távvezérlés érzékelő

### 5 gomb

A lemeztálca nyitása, zárása (35. oldal).

### 6 CD►HDD ONE-TOUCH REC gomb

A CD-lemez nagysebességű másolása a merevlemezre (24. oldal).

### 7 VOLUME szabályozó

A hangerő beállítása.

### 8 (USB) aljzat

USB-eszköz vagy Walkman csatlakoztatása (26., 39. oldal).

# Kijelző

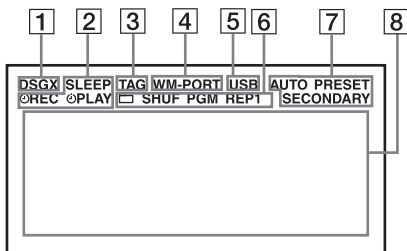

## 1 DSGX jelző

Akkor világít, ha a DSGX funkció be van kapcsolva (12. oldal).

## 2 Időzítő jelzők

- SLEEP  
Akkor világít, ha beállította a kikapcsolás időzítőt (56. oldal).
- REC  
Akkor világít, ha beállította a felvétel időzítőt (58. oldal).
- PLAY  
Akkor világít, ha beállította a lejátszás időzítőt (57. oldal).

## 3 TAG jelző

Akkor világít, ha az éppen lejátszott műsorszám ID3 adatait kijelzi a készülék.

## 4 WM-PORT jelző

Akkor világít, ha Walkmant csatlakoztatott a WM-PORT aljzathoz (26., 39. oldal).

## 5 USB jelző

Akkor világít, ha Walkmant vagy USB-eszközt csatlakoztatott az USB (USB) aljzathoz (26., 39., 47. oldal). (Az USB jelző nem világít, ha a Walkmant a WM-PORT aljzathoz csatlakoztatja.)

## 6 Lejátszási mód jelzők

A pillanatnyi lejátszási módot jelzik (43. oldal).

## 7 Rádióvétel jelzők

A pillanatnyi rádióvételi módot, funkciót jelzik (37. oldal).

## 8 Szöveges információ

Folyamatjelző és szöveges információk, pl. műsorszám-cím, albumcím vagy üzemmódnév megjelenítése.



# A hangszugárzók és az antennák csatlakoztatása

## Hangszugárzóvezetékek

Nyomja le a csatlakozó aljánál lévő fület, és helyezze be a megfelelő hangszugárzóvezetékét: a piros vonallal jelölt vezetékét a + csatlakozóhoz, a jelölés nélküli vezetékét a – csatlakozóhoz kell csatlakoztatni.

Győződjön meg róla, hogy a vezetékek fémes része (nem a műanyag szigetelőhüvely) megfelelően csatlakozik-e a hangszugárzó-csatlakozóhoz.

Egyeztesse a SPEAKER csatlakozókon lévő kiemelkedéseket a megfelelő hangszugárzóvezetékekkel, és ütközésig tolja be a vezetékeket a SPEAKER aljzatokba.

### Megjegyzés

Ehhez a készülékhez kizárólag a mellékelt hangszugárzókat szabad csatlakoztatni.

## Hálózati vezeték

A hálózati vezetékét a többi vezeték csatlakoztatása után csatlakoztassa a hálózati aljzathoz. Ha a csatlakozódugasz nem illeszhető be a hálózati aljzatba, távolítsa el a mellékelt csatlakozódugasz átalakítót (csak az átalakítóval felszerelt modellek esetén).

Amikor a megvásárlás után először csatlakoztatja a készüléket a hálózathoz önműködően megjelenik a bemutató. (Alapértelmezett érték szerint a bemutató a kikapcsolt készüléken is megjelenik.) A bemutató kikapcsolásának módját lásd „Az önműködő bemutató kikapcsolása” című részben (21. oldal).

## DAB huzalantenna (csak a nagy-britanniai modellnél)

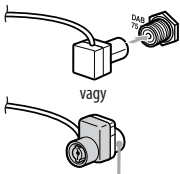

Ezt az oldalát csatlakoztassa

Külön megvásárolható kültéri DAB antennával jobb DAB vételt és hangminőséget érhet el. A mellékelt DAB huzalantenna használata csak átmeneti ideig javasolt, amíg felszereli a külön megvásárolható kültéri DAB antennát.

A külön megvásárolható kültéri DAB antenna felszereléséhez F-típusú dugasszal ellátott 75 Ω -os koaxiális vezeték szükséges (külön megvásárolható).

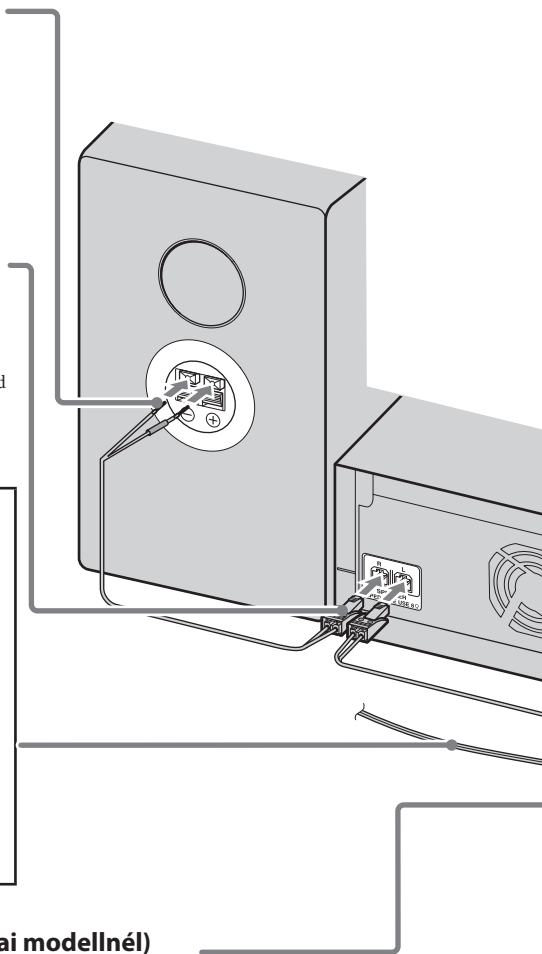

Az ábrákon szereplő modell külső megjelenése eltérhet az Ön országában kapható készüléktől.

## FESZÜLTÉGVÁLASZTÓ

A feszültségváltóval ellátott modellek esetén állítsa be a feszültségváltót (VOLTAGE SELECTOR) a helyi viszonyoknak megfelelően.

\* Brazil modell: 127 V vagy 220 V.

## DMPORT (DIGITAL MEDIA PORT)

DIGITAL MEDIA PORT illesztő csatlakoztatásához, a digitális audiólejátszó műsorszámainak lejátszásához (41. oldal).

## AM keretantenna

Keressen olyan helyet, és helyzetet, amely jó vételi minőséget biztosít, és így helyezze el az antennát. Zaj kialakulásának elkerülése érdekében az AM keretantennát a készüléktől és egyéb külső berendezésektől távol helyezze el.

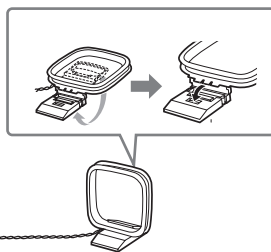

## FM huzalantenna

Keressen olyan helyet, és helyzetet, amely jó vételi minőséget biztosít, és így helyezze el az antennát.

A külső antenna csatlakoztatásához használjon a kereskedelemben kapható 75 Ω koaxiális vezetékot.

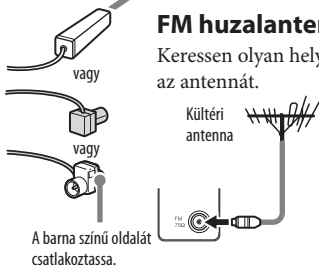

A barna színű oldalát csatlakoztassa.

### Megjegyzés

Helyezze távolabb az FM és AM antennát a hangszugárzó-, a hálózati csatlakozó- és az USB-vezetésektől a zajos vétel megelőzése érdekében.

## Elemek behelyezése a távvezérlőbe

Csúsztassa el és távolítsa el az elemtartó fedelet, majd helyezze be a 2 db mellékelt AA (R6) típusú elemet, először a  pólust beillesztve, ügyelve az alábbi ábrán látható polaritásra.

Ha a távvezérlő már nem működött a készüléket, cserélje ki mindkét elemet.

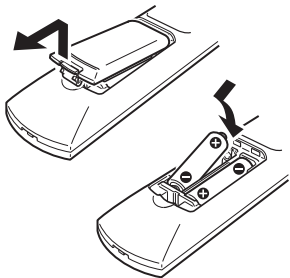

### Megjegyzések

- Az elemek szakszerűtlen kezelése szivárgást vagy robbanást okozhat. Tartsa be az alábbi előírásokat:
  - Az elemek behelyezésekor ügyeljen a megfelelő + és – polaritásra.
  - Ne használjon együtt új és régi, vagy eltérő gyártótól származó elemeket.
  - A szárazelemeket tilos feltölteni.
  - Ha hosszabb ideig nem használja a távvezérlőt, vegye ki az elemeket.
  - Ha kifolyt az elektrolit, törölje szárazra az elemtartót és helyezzen be új elemeket.
- Ne irányítsa a készülék távvezérlés érzékelőjét erős fényforrás, például közvetlen napfény vagy lámpa felé. Ellenkező esetben a távvezérlő működésében üzemzavar keletkezhet.
- Átlagos használat mellett a távvezérlő legalább 6 hónapig működik az elemekkel. Ha a távvezérlő már nem működött a készüléket, cserélje ki mindkét elemet.

## Az önműködő DAB keresés futtatása

Amikor a megvásárlás után először kapcsolja be a készüléket, önműködően megkezdődik a DAB szolgáltatások keresése, és a készülék létrehozza az elérhető szolgáltatások listáját. Ha a DAB keresést később szeretné újból lefuttatni, tegye a következőket.

Ez a funkció csak a nagy-britanniai modellnél elérhető.

### 1 Nyomja meg a készülék DAB AUTO SCAN gombját.

Az „Auto Scan?” és a „Push ENTER” felirat váltakozzik a kijelzőn.

### 2 Nyomja meg az ENTER gombot.

A keresés megkezdődik. Az „Auto Scan” megjelenik.

Az elérhető DAB szolgáltatások számától függően a keresés több percig is tarthat.

Amikor a keresés befejeződik, az elérhető szolgáltatások listája megjelenik.

### Megjegyzések

- Ha az adott körzetben nincs DAB műsorszórás, a „No Service” jelenik meg.
- DAB keresés közben ne nyomjon meg egyetlen gombot sem a távvezérlőn. A keresés félbeszakad, és a lista nem lesz teljes. Ilyen esetben futtassa újra a DAB keresést.
- Ha elköltözik, a fenti műveletet ismét végre kell hajtania az új körzetben fogható állomások behangolásához.
- A fenti művelettel a korábban tárolt beállítások törlődnek.
- Mielőtt kihúzná a DAB antennát, ellenőrizze, hogy a készülék ki van-e kapcsolva. Ellenkező esetben a tárolt DAB beállítások törlődhetnek.
- Ez a készülék nem támogatja az adat-alapú szolgáltatásokat.

## A hangsugárzótalpak felszerelése

A biztonság fokozása, és az elmozdulás megakadályozása érdekében erősítse fel a hangsugárzókra a mellékelt csúszásgátló talpakat.

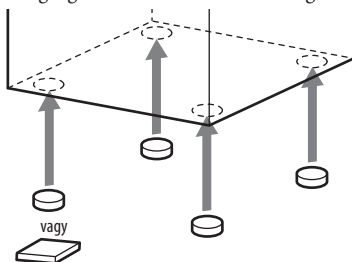



# Az önműködő bemutató kikapcsolása

Gyári beállítás szerint a készülék kijelzőjén kikapcsolt állapotban is önműködően megjelenik a bemutató kijelzés.



Az önműködő bemutató bekapcsolásához tegye a következőket.

## 1 Kapcsolja ki a készüléket az I/☰ (üzemi) kapcsolóval.

A készenlét jelző világít.

Ha most először kapcsolja be a készüléket, és a bemutató megkezdődik, ugorjon a 2. lépésre.

## 2 Nyomja meg többször a DISPLAY gombot mindaddig, míg az órakijelzés helyén a (--- : ---) kijelzés vagy az energiatakarékos üzemmód (nincs kijelzés) meg nem jelenik.

A DISPLAY gomb többszöri megnyomásakor a kijelzőn az alábbi információk váltják egymást:

◆Bemutató → Energiatakarékos üzemmód (nincs kijelzés) → Óra → Bemutató → ... (◆: gyári beállítás).

Ha az órát vagy az energiatakarékos kijelzési módot választja ki, a bemutató kikapcsol. (Az órakijelzés 8 másodpercig megjelenik, majd kialszik.)

Ha bekapcsolja a bemutató funkciót, az alábbi esetekben a bemutató kijelzések önműködően megjelennek:

- Ha kikapcsolja a készüléket.
- Ha bekapcsolt állapotban 15 percig semmilyen műveletet nem végez (csak HDD, CD vagy WM-PORT/USB üzemmódban).

# Az óra beállítása

Állítsa be pontosan az órát a funkciók megfelelő működéséhez. Az órát az alábbi eljárással állíthatja be.

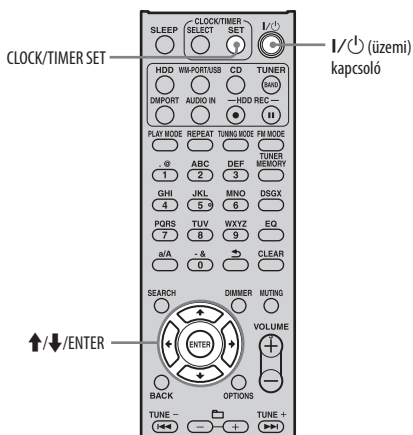

- 1** Kapcsolja be a készüléket a I/⏻ (üzemi) kapcsolóval.
- 2** Nyomja meg a CLOCK/TIMER SET gombot.  
Megjelenik az óraállító kijelzés, és az óra kijelzés villog.  
Ha a kijelzőn az óra/időzítő beállító menü jelenik meg, a ↑/↓ gombbal válassza ki a „CLOCK SET” opciót, és nyomja meg az ENTER gombot.
- 3** A ↑/↓ gombbal állítsa be az órát, és nyomja meg az ENTER gombot.
- 4** Hasonló módon állítsa be a percet is.  
A hálózati vezeték kihúzása és áramszünet esetén az óra beállításai elvesznek.

# Néhány szó az áttöltésről és a másolásról

A készülék lehetővé teszi a műsorszámok áttöltését a merevlemezre különféle műsorforrásokról, és az áttöltött adatok kezelését.

A műsorszámokat átmásolhatja Walkmanre és USB-eszközre.

Kérjük ne feledje, hogy CD-lemezről vagy rádióból nem másolhat műsorszámokat közvetlenül a Walkmanre vagy USB-eszközre. Ehhez először át kell töltenie vagy fel kell vennie a műsorszámokat a merevlemezre, majd onnan kell átmásolni a Walkmanre vagy az USB-eszközre.

A kompatibilis Walkman modelleket és USB-eszközöket lásd a 78. oldalon.

## Műsorszámok áttöltése vagy felvétele a merevlemezre

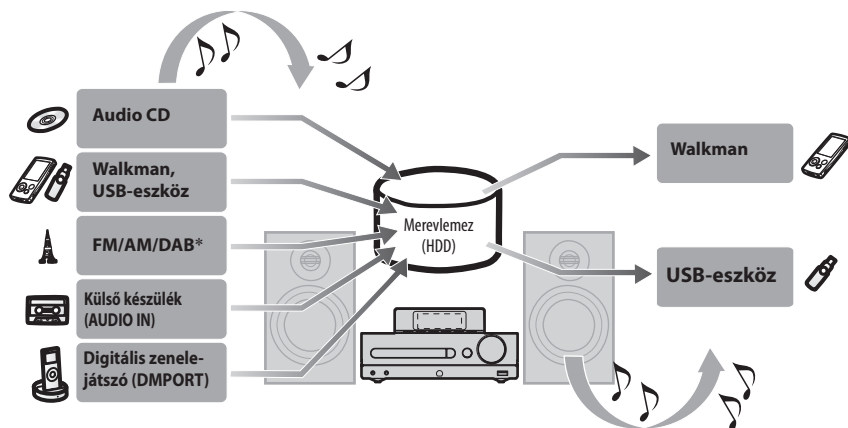

\* Csak a nagy-britanniai modellnél.

## Műsorszámok átmásolása a merevlemezről

# Műsorszámok áttöltése, felvétele a merevlemezre

Felvehet vagy áttölthet műsorszámokat CD-lemeztől, rádióműsorból, a csatlakoztatott külső készülékből (DMPORT/AUDIO IN) vagy USB-eszköztől.

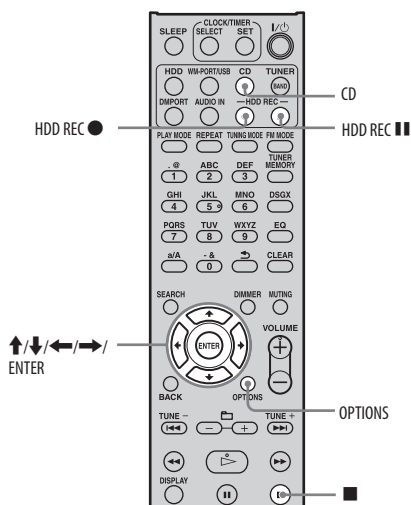

## A készülék felülnézete

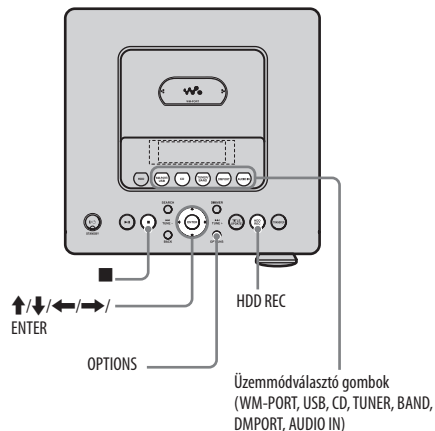

## A készülék előnézete

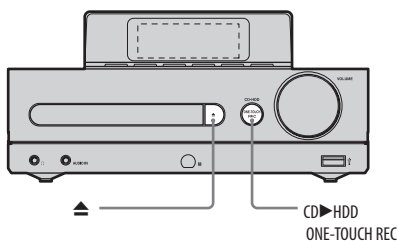

## Felvétel audio CD-lemeztől

A műsorszámokat önműködően MP3 formátumúvá alakítja át a készülék, 128 kbps bitsűrűséggel.

**1** Nyomja meg a gombot, és helyezzen egy lemezt a lemeztálcára (35. oldal).

A CD címinformációit önműködően betölti a memóriából a készülék.

Ha az adott CD-hez még nincsenek tárolt címinformációk, a cím nem jelenik meg.

**2** Nyomja meg a CD ► HDD ONE-TOUCH REC gombot a készüléken.

A beállított felvételi sebességtől (25. oldal) függetlenül a készülék a teljes CD-t nagysebességgel másolja át. Nagysebességgű másolás közben a hang nem hallható. Amikor a felvétel befejeződik, a másolás önműködően leáll.

### Hasznos tudnivaló

Bármilyen üzemmódban is működik a készülék, a CD ► HDD ONE-TOUCH REC gomb megnyomásakor azonnal megkezdődik a CD nagysebességgű átmásolása a merevlemezre.

## A felvétel megszakítása

Nyomja meg a ■ gombot.

## Egyetlen műsorszám felvétele

- 1 Nyomja meg a ▲ gombot, helyezzen egy lemezt a lemeztálcára, majd kapcsoljon CD üzemmódba a CD gombbal (35. oldal).
- 2 Nyomja meg a HDD REC ● gombot.  
A készülék felvételi készenléti üzemmódba kapcsol.
- 3 A ↑/↓ gombbal válassza ki a kívánt műsorszámot, és nyomja meg az ENTER gombot.  
A felvétel megkezdődik.  
Ha az „All Track” opciót választja, a lemez összes műsorszámát felveszi a készülék.

## A felvételi sebesség kiválasztása

Beállíthatja a HDD REC ● gombbal indított felvétel sebességét. A felvételi sebesség beállítását a felvételt készítés megkezdése előtt kell végrehajtani.

- 1 Kapcsoljon CD üzemmódba a CD gombbal.
- 2 Nyomja meg az OPTIONS gombot.
- 3 A ↑/↓ gombbal válassza ki a „REC Speed” opciót, és nyomja meg az ENTER gombot.
- 4 A ↑/↓ gombbal válassza ki a „Normal Speed” vagy „High Speed” opciót, és nyomja meg az ENTER gombot.

Normal Speed	A felvétel normál sebességgel történik. Ennél a sebességnél a hang hallható felvétel közben.
◆ High Speed	A normálnál négyszer gyorsabb felvételi sebesség. Ennél a sebességnél a hang nem hallható felvétel közben.

(◆: gyári beállítás)

## Csak a kívánt műsorszámok felvétele

Lejátszási program létrehozásával kiválogathatja a kívánt műsorszámokat. A programot a felvételt készítés megkezdése előtt kell létrehozni (44. oldal).

- 1 Kapcsoljon CD üzemmódba a CD gombbal.
- 2 Kövesse a „Lejátszási program létrehozása (Programozott lejátszás)” című művelet sor 1–4. lépéseket (44. oldal).
- 3 Nyomja meg a HDD REC ● gombot.
- 4 A ↑/↓ gombbal válassza ki az „All Step” opciót, és nyomja meg az ENTER gombot.

### Megjegyzések

- CD-lemeztől történő felvételkor a készülék erősebb zajt és rezgést bocsáthat ki, mint CD-lejátszás közben. Ennek oka a lemez felvételkor alkalmazott nagyobb forgási sebessége, nem pedig meghibásodás. A zaj és rezgés mennyisége a CD-lemez típusától függően változhat.
- Ha a szöveges információ olyan karaktert is tartalmaz, melyet a készülék nem képes megjeleníteni, a („\_”) jelenik meg a helyén.
- Ha olyan audioadatokat vesz fel, melyek nem rendelkeznek műsorszám-jelöléssel (pl. élő koncertfelvétel), a készülék önműködően elhelyezi a műsorszám-jelöléseket, és az így létrehozott szakaszok közé több másodperces üres részt szűr be.

### Hasznos tudnivalók

- Ha a címinformációk nem találhatóak vagy helytelenek, a „Title Updater” szoftver segítségével töltsse le a műsorszámhoz tartozó legfrissebb címinformációkat (46. oldal). A címadatokat szerkesztheti is (a készülék az abcé betűit, számokat és szimbólumokat támogat) (52. oldal).
- Ha csupán egyetlen műsorszámot tölt át, a készülék az alábbi könyvtárban tárolja azt a merevlemezén. „(Favorite)” mappa az előadók könyvtárában → „REC 1” mappa az albumok könyvtárában → „műsorszám cím” a műsorszámok könyvtárában.

## Műsorszámok áttöltése MP3 lemezről, Walkmanről vagy USB-eszkörről

Az MP3 lemezen, Walkmanen vagy az USB-eszközön tárolt műsorszámokat áttöltheti a merevlemezre (HDD). Áttöltés közben a hang nem hallható.

A merevlemezre áttöltött műsorszámok eredeti hangformátuma, bitsűrűsége és címinformációi nem változnak.

A készülékre az alábbi hangformátumok áttöltése lehetséges.

- MP3 („.mp3”)
- WMA („.wma”)
- AAC („.m4a”, „.mp4”\*)

\* Erre a készülékre csak audiofájlok tölthetők át. Videófájlok nem tölthetőek át.

### 1 Készítse elő a készüléket a felvételre.

Válassza ki az áttöltési műsorforrást a megfelelő üzemmódot.

#### Ha MP3 lemez műsorszámait tölti át:

Kapcsoljon CD üzemmódba a CD gombbal, és helyezzen be egy lemezt (35. oldal).

#### Ha Walkman műsorszámait tölti át:

- A WM-PORT, USB gombbal kapcsoljon WM-PORT, USB üzemmódba, és csatlakoztassa a Walkmant a készülék WM-PORT aljzatához (28. oldal).
- A WM-PORT, USB gombbal kapcsoljon WM-PORT, USB üzemmódba, és csatlakoztassa a Walkmant a készülék  (USB) aljzatához.

#### Ha egy USB-eszköz műsorszámait tölti át:

A WM-PORT, USB gombbal kapcsoljon WM-PORT, USB üzemmódba, és csatlakoztassa az USB-eszközt a készülék  (USB) aljzatához.

### 2 Válassza ki az áttölteni kívánt albumot, mappát vagy műsorszámot.

Ha a kiválasztott adathordozó teljes tartalmát szeretné áttölteni, ugorjon a 3. lépésre.

### 3 Nyomja meg a HDD REC gombot.

A készülék áttöltési készenléti állapotba kapcsol.

### 4 A gombbal válasszon egy opciót.

- Ha a kiválasztott adathordozó teljes tartalmát szeretné áttölteni: Válassza az „All Folder” opciót.
- Ha csak egy mappát szeretne áttölteni: Válassza az „All Track” opciót.
- Ha csak egy műsorszámot szeretne áttölteni: Ellenőrizze, hogy a megfelelő műsorszámot választotta-e ki.

### 5 Nyomja meg az ENTER gombot.

Az áttöltés megkezdődik.

A címinformációk szintén áttöltésre kerülnek.

## Az áttöltés megszakítása

Nyomja meg a  gombot.

#### Megjegyzés

A pillanatnyi nyelvtől függően előfordulhat, hogy nem minden karakter áttöltése lehetséges.

#### Hasznos tudnivalók

- Ha a számítógépen tárolt műsorszámokat szeretné áttölteni, először másolja a műsorszámokat egy USB-eszköze, majd onnan töltse át a készülék merevlemezére.
- Ha csupán egyetlen műsorszámot tölt át, a készülék az alábbi könyvtárban tárolja azt a merevlemezén. „(Favorite)” mappa az előadók könyvtárában → „REC 1” mappa az albumok könyvtárában → „műsorszám cím” a műsorszámok könyvtárában.

## A Walkman vagy az USB-eszköz leválasztása a készülékről

- 1 A WM-PORT, USB gombbal kapcsoljon WM-PORT, USB üzemmódba.
- 2 Tartsa nyomva a  gombot mindaddig, míg a „Device Stop” meg nem jelenik a kijelzőn.
- 3 Húzza ki a Walkmant vagy az USB-eszközt a készülékből.

## A memóriaegység kiválasztása az USB-eszközön

Lehetnek olyan USB-eszközök, melyeknél az áttöltés előtt ki kell választani azt a memóriaegységet (például beépített memória vagy memóriakártya), melyen a kívánt mappa vagy műsorszám található. Az alábbiak szerint kell eljárni.

A kompatibilis USB-eszközök listáját lásd a 78. oldalon.

- 1 A WM-PORT, USB gombbal kapcsoljon WM-PORT, USB üzemmódba, és csatlakoztassa az USB-eszközt a készülék  $\Psi$  (USB) aljzatához. Ha a Walkmant a WM-PORT aljzathoz csatlakoztatta, válassza le onnan.
- 2 Nyomja meg az OPTIONS gombot.
- 3 A  $\uparrow/\downarrow$  gombbal válassza ki a „Memory Select” opciót, és nyomja meg az ENTER gombot.
- 4 Hajtsa végre a „Műsorszámok áttöltése MP3 lemezről, Walkmanról vagy USB-eszközről” című részben ismertetett műveletsort a 2. lépéstől (26. oldal).

## Felvétel FM/AM rádióból, DAB-szolgáltatásról\*, vagy a csatlakoztatott külső készülékről

Felvételt készíthet a rádió műsoráról, egy DAB-szolgáltatásról\* vagy a csatlakoztatott külső készülékről. A műsorszámokat önműködően MP3 formátumúvá alakítja át a készülék, 128 kbps bitsűrűséggel.

\* Csak a nagy-britanniai modellnél.

- 1 Készítse elő a készüléket a felvétellel. Válassza ki a felvételi műsorforrásnak megfelelő üzemmódot.  
**Ha FM/AM rádióműsört vagy DAB-szolgáltatást\* szeretne felvenni:**  
A TUNER/BAND gombbal kapcsoljon FM/AM/DAB üzemmódba, és hangolja be a megfelelő rádióadót vagy DAB-szolgáltatást (37. oldal).

## Ha külső készülékről szeretne felvenni (DMPORT):

A DMPORT gombbal kapcsoljon DMPORT üzemmódba, és csatlakoztassa a külső eszközt a DMPORT aljzathoz (41. oldal).

## Ha külső készülékről szeretne felvenni (AUDIO IN):

Az AUDIO IN gombbal kapcsoljon AUDIO IN üzemmódba, és csatlakoztassa a külső eszközt az AUDIO IN aljzathoz (42. oldal).

- 2 Nyomja meg a HDD REC  $\bullet$  gombot.  
A felvétel megkezdődik.  
A készülék 60 perces időközönként önműködően műsorszám-jelölést helyez el.

## A felvétel megszakítása

Nyomja meg a  $\blacksquare$  gombot.

## A felvétel szüneteltetése

Nyomja meg a HDD REC  $\text{||}$  gombot.  
Amikor a felvételt folytatja, a készülék elhelyez egy műsorszám-jelölést, és létrejön egy új műsorszám.

### Hasznos tudnivalók

- A készülék a HDD REC  $\bullet$  gomb minden egyes megnyomásakor elhelyez egy műsorszám-jelölést. Műsorszám jelölést csak a legalább 4 másodperc hosszúságú felvételeken lehet elhelyezni.
- A merevlemezre felvett adatok elnevezése a következők szerint történik.

Felvételi forrás	Előadó könyvtár	Album könyvtár* <sup>1</sup>	Műsorszám könyvtár* <sup>2</sup>
FM	(TUNER FM)	(vételi frekvencia) MHz	Track01
AM	(TUNER AM)	(vételi frekvencia) kHz	Track01
DAB	(TUNER DAB)	(szolgáltatás neve)	Track01
DMPORT	(DMPORT)	DMPORT 0001* <sup>2</sup>	Track01
AUDIO IN	(AUDIO)	AUDIO 0001* <sup>2</sup>	Track01

\*<sup>1</sup> FM, AM és DAB felvételek esetén egy-egy mappában legfeljebb 99 műsorszám tárolható. A 100. és az ezt követő műsorszámok egy új mappában tárolódnak, melynek nevéhez egy sorszám adódik. (Például: 87,5 MHz (0002))  
DMPORT és AUDIO IN felvételek esetén minden felvételt új mappában tárolódik.

\*<sup>2</sup> A címhez hozzáadott sorszám attól függ, hány alkalommal történt felvételkészítés az adott műsorforrásról.

# Műsorszámok átmásolása a merevlemezzről

A merevlemezen (HDD) lévő zeneszámokat átmásolhatja Walkmanre vagy USB-eszközre. A kompatibilis Walkmanokat és USB-eszközöket lásd a 78. oldalon.

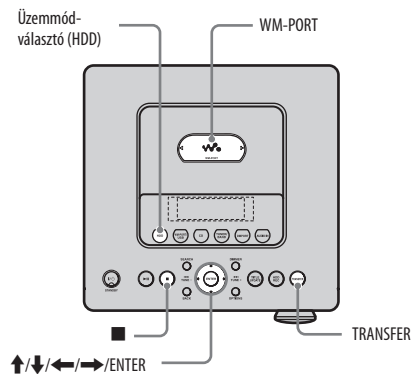
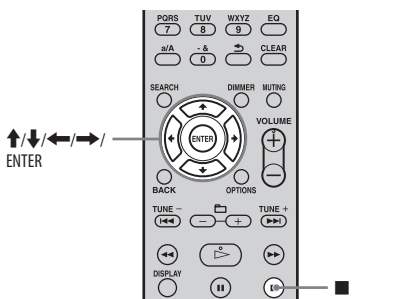

## Az ovális Walkman csatlakozó csatlakoztatása

A WM-PORT csatlakozóval ellátott Walkman készülékeket csatlakoztathatja a készülék felső részén lévő WM-PORT aljzathoz. Az „A” és „B” típusú csatlakozóval kompatibilis Walkman modelleket lásd a 78. oldalon.

Az ábrán az „A” típusú csatlakozó látható.

- 1 Az alábbi ábrának megfelelően távolítsa el a WM-PORT csatlakozó fedelét.

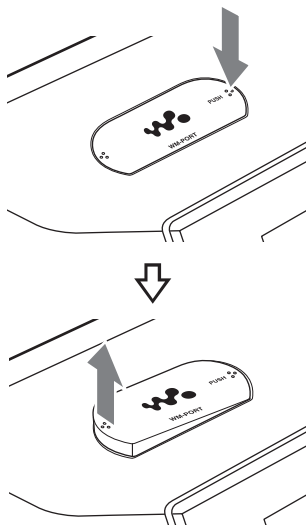

Nyomja meg a WM-PORT aljzat fedelén lévő „PUSH” jelzésű részt, és vegye le a fedelet.



- 2** Az alábbi ábra szerint csatlakoztassa az ovális Walkman csatlakozót.

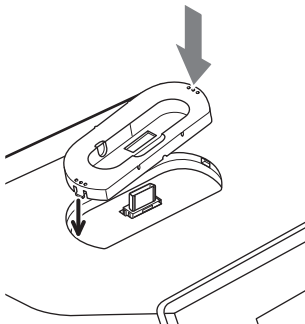

Illesse a WM-PORT aljzaton lévő bemélyedést a csatlakozó bal oldalán lévő kiemelkedéshez.

Az ovális Walkman csatlakozó eltávolításához kövesse az 1. lépésben leírtakat.

## Zeneszámok átmásolása Walkmanre vagy USB-eszközre

- 1** Csatlakoztassa a Walkmant vagy az USB-eszközt a készülékhez.

### Ha Walkmanre tölt át műsorszámokat:

Az alábbi lehetőségek közül választhat.

- Csatlakoztassa a Walkmant a készülék WM-PORT aljzatához.
- Csatlakoztassa a Walkmant a készülék előlapján lévő  $\Psi$  (USB) aljzathoz.

### Ha USB-eszközre tölt át műsorszámokat:

Csatlakoztassa az USB-eszközt a készülék előlapján lévő  $\Psi$  (USB) aljzathoz.

Ellenőrizze, hogy a Walkman vagy az USB-eszköz biztosan csatlakozik-e.

A csatlakoztatás részleteit lásd a Walkman vagy az USB-eszköz kezelési útmutatójában.

Ha egy-egy készüléket csatlakoztat a WM-PORT és az  $\Psi$  (USB) aljzathoz, a WM-PORT aljzathoz csatlakoztatott készülék élvez elsőbbséget. Ha az  $\Psi$  (USB) aljzathoz csatlakoztatott eszközt szeretné kiválasztani, húzza ki a WM-PORT aljzathoz csatlakoztatott eszközt.

### Megjegyzések

- Amíg a Walkman saját adatbázisát frissíti, ne csatlakoztassa a Walkmant a készülékhez.
- Hosszabb időt is igénybe vehet a csatlakoztatott Walkman vagy USB-eszköz felismerése.

- 2** A HDD gombbal kapcsoljon HDD üzemmódba.

- 3** Válassza ki az áttölteni kívánt elemet (album vagy műsorszám).

Ha a merevlemez teljes tartalmát szeretné áttölteni, ugorjon a 4. lépésre.

## 4 Nyomja meg a TRANSFER gombot a készüléken.

A készülék készenléti állapotba kapcsol.



## 5 A ↑/↓ gombbal válasszon egy opciót.

- Ha a kiválasztott album összes műsorszámát szeretné áttölteni: Válassza az „All Track” opciót.
- Ha csak a kiválasztott műsorszámot szeretné áttölteni: Ellenőrizze, hogy a kívánt műsorszám van-e kiválasztva.

## 6 Nyomja meg az ENTER gombot. Az áttöltés megkezdődik.

### Az áttöltés megszakítása

Nyomja meg a ■ gombot.

Ha megszakítja a másolást, elképzelhető, hogy a másolás leállása csak kis idő múlva történik meg.

### A Walkman vagy az USB-eszköz leválasztása a készülékről

- 1 A WM-PORT, USB gombbal kapcsoljon WM-PORT, USB üzemmódba.
- 2 Tartsa nyomva a ■ gombot mindaddig, míg a „Device Stop” meg nem jelenik a kijelzőn.
- 3 Húzza ki a Walkmant vagy az USB-eszközt a készülékből.

### A memóriaegység kiválasztása az USB-eszközön

Lehetnek olyan USB-eszközök, melyeknél az áttöltés előtt ki kell választani azt a memóriaegységet (például beépített memória vagy memóriakártya), melyen a kívánt mappa vagy műsorszám található. Az alábbiak szerint kell eljárni.

A kompatibilis USB-eszközök listáját lásd a 78. oldalon.

## 1 A WM-PORT, USB gombbal kapcsoljon WM-PORT, USB üzemmódba, és csatlakoztassa az USB-eszközt a készülék Ψ (USB) aljzatához.

Ha a Walkmant a WM-PORT aljzathoz csatlakoztatta, válassza le onnan.

## 2 Nyomja meg az OPTIONS gombot.

## 3 A ↑/↓ gombbal válassza ki a „Memory Select” opciót, és nyomja meg az ENTER gombot.

## 4 Hajtsa végre a „Zeneszámok átmásolása Walkmanre vagy USB-eszközre” című részben ismertetett műveletsort a 2. lépéstől (29. oldal).

#### Hasznos tudnivalók

Ha olyan műsorszámot tölt át a Walkmanre, mely rendelkezik ID3-mező adatokkal, az ID3-mező tartalmát címként fog megjeleníteni a Walkman kijelzőjén. Ha helytelen ID3-mező információkkal találkozik, az alábbi módszerek egyikével frissítse az információkat és csak azután töltsse át az adatait a Walkmanre.



- A „Title Updater” szoftverrel frissítse a cím-információkat (49. oldal).
- Másolja át újra az audio CD-lemezt a merevlemezre. Amikor a CD-t behelyezi, a „Title Data Searching” címkeresés eredménye megjelenik (35. oldal). Válassza ki a „No Match” opciót, és másolja a CD tartalmát a merevlemezre. Másolás után a névszerkesztési funkcióval létrehozhatja a kívánt címeket (52. oldal). Ha a műsorszám nem rendelkezik ID3-mező adatokkal, műsorszámnev és az albumnév címként jelenik meg a Walkmanon.

#### Megjegyzések

- Adatátvitel közben ne válassza le a Walkmant vagy az USB-eszközt. Ellenkező esetben a Walkman vagy az USB-eszköz adatai megsérülhetnek.
- Ha a Walkmant vagy az USB-eszközt az Ψ (USB) aljzathoz csatlakoztatja, a csatlakoztatáshoz ne használjon USB-elosztót (hubot).

## Csak a kívánt műsorszámok áttöltése

Lejátszási program létrehozásával kiválogathatja a kívánt műsorszámokat. A programot az áttöltés megkezdése előtt kell létrehozni (44. oldal).

- 1 Kapcsoljon HDD üzemmódba a HDD gombbal.
- 2 Kövesse a „Lejátszási program létrehozása (Programozott lejátszás)” című művelet sor 1–4. lépéseket (44. oldal).
- 3 Állj üzemmódban nyomja meg a TRANSFER gombot a készüléken.
- 4 A / gombbal válassza ki az „All Step” opciót, és nyomja meg az ENTER gombot.

### Megjegyzés

Amennyiben beprogramozott műsorszámokat tölt át a Walkmanre vagy az USB-eszközre, a lejátszási sorrendet a Walkman vagy az USB-eszköz lejátszási beállításai határozzák meg. Ezért a lejátszási sorrend nem fog minden esetben megegyezni a program lejátszási sorrendjével.

## Az áttöltéshez szükséges szabad hely a Walkman készüléken vagy az USB-eszközön

Az áttöltéshez szükséges szabad hely nagysága az áttölteni kívánt műsorszám hosszának (lejátszási idejének) függvénye.

Az alábbi táblázatban szereplő értékek MP3 formátumú, 128 kbps bitsűrűségű, 44,1 kHz mintavételezési frekvenciájú műsorszám áttöltésére érvényesek.

Műsorszám hossza (lejátszási idő)	Szükséges szabad hely	Áttöltési időtartam
5 perc	Kb. 5 MB	Kb. 30 másodperc
15 perc	Kb. 14 MB	Kb. 1 perc 30 másodperc
30 perc	Kb. 28 MB	Kb. 3 perc

A Walkman vagy az USB-eszköz maradék tárterületének ellenőrzéséhez kapcsoljon WM-PORT, USB üzemmódba a WM-PORT, USB gombbal, és nyomja meg DISPLAY gombot, amikor a Walkman vagy az USB-eszköz állj üzemmódban van (40. oldal).

# Műsorszámok törlése a Walkmanról vagy az USB-eszköztől

Törölheti a készülékhez csatlakoztatott Walkman vagy USB-eszköz kiválasztott műsorszámait.

## Megjegyzés

Ne húzza ki az USB-eszközt vagy a Walkmant, illetve ne kapcsolja ki a készüléket, amíg a törlés nem fejeződött be.

**1** A WM-PORT, USB gombbal kapcsoljon WM-PORT, USB üzemmódba.

**2** Csatlakoztassa a törölni kívánt műsorszámokat tartalmazó Walkmant vagy USB-eszközt.

### Ha a Walkman műsorszámait szeretné törölni

Az alábbi lehetőségek közül választhat.

- Csatlakoztassa a Walkmant a készülék WM-PORT aljzatához (28. oldal).
- Csatlakoztassa a Walkmant a készülék előlapján lévő  $\Psi$  (USB) aljzathoz.

### Ha az USB-eszköz műsorszámait szeretné törölni:

Csatlakoztassa az USB-eszközt a készülék előlapján lévő  $\Psi$  (USB) aljzathoz.

Ellenőrizze, hogy a Walkman vagy az USB-eszköz biztosan csatlakozik-e.

**3** Nyomja meg az OPTIONS gombot.

**4** A  $\uparrow/\downarrow$  gombbal válassza ki az „Erase” opciót, és nyomja meg az ENTER gombot.

**5** A  $\uparrow/\downarrow$  gombbal válassza ki a törölni kívánt elemet, és nyomja meg az ENTER gombot.

- Ha a Walkman vagy az USB-eszköz teljes

tartalmát törölni szeretné:

Válassza ki az „All Erase” opciót.

- Ha egy mappát szeretne törölni: Válassza ki a kívánt mappát, majd az „All Track” opciót.
- Ha csupán egyetlen műsorszámot szeretne törölni: Válassza ki azt a mappát, mely a törölni kívánt műsorszámot tartalmazza, majd válassza ki a műsorszámot.

**6** A  $\uparrow/\downarrow$  gombbal válassza ki az „OK” opciót, majd nyomja meg az ENTER gombot.

## Visszalépés az előző állapotba

Nyomja meg a BACK gombot.

Ha a 6. lépésben a „Cancel” opciót választja, a kijelző visszakapcsol az 5. lépésben látott állapotba.

## A törlés megszakítása

Nyomja meg a  $\blacksquare$  gombot. Hosszabb idő is eltelhet, mire a törlés megszakításra kerül.

## A Walkman vagy az USB-eszköz leválasztása a készülékről

Tartsa nyomva a  $\blacksquare$  gombot mindaddig, míg a „Device Stop” meg nem jelenik a kijelzőn, majd húzza ki a Walkmant vagy az USB-eszközt a készülékből.

## Megjegyzések

- A teljes program törlődik, ha a program valamelyik műsorszámát törli a Walkmanról vagy az USB-eszköztől.
- Ha a mappában rejtett fájlok is vannak, a mappa akkor sem törölhető, ha az 5. lépésben az „All Erase” vagy az „All Track” opciót választja ki. (A műsorszámok törlődnek a mappából, de a mappa nem törlődik.)

# Lejátszás a merevlemezről

Ez a készülék a következő formátumok lejátszására képes.

- MP3 („.mp3”)\*1
- WMA („.wma”)\*1
- AAC („.m4a”, „.mp4”)\*2

\*1 A másolásvédelemmel (digitális szerzői jogvédelemmel) ellátott zeneszámok nem játszhatóak le a készülékkel. Előfordulhat, hogy az Internet oldalakról (beleértve az online zeneboltokat is) letöltött zeneszámok nem játszhatóak le ezzel a készülékkel.

\*2 Csak audiofájlok lejátszása lehetséges. Csak a „Media Manager for Walkman” szoftverrel létrehozott fájlok hibamentes lejátszása garantálható.

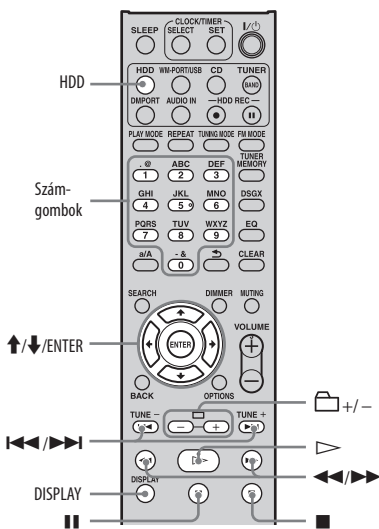
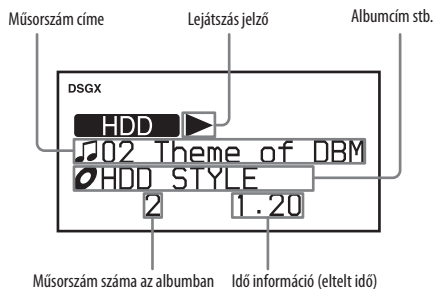

## Egyéb műveletek

Művelet	Teendő
Lejátszás leállítása	Nyomja meg a ■ gombot.
Lejátszás szüneteltetése.	Nyomja meg a    gombot. A lejátszás folytatásához nyomja meg újból a    gombot, vagy nyomja meg a ▷ gombot.
Keresés egy műsorszámában.	Lejátszás közben tartsa nyomva a ◀▶ gombot, majd a kívánt pontnál engedje fel.
Az előző vagy következő műsorszám kiválasztása.	Nyomja meg a ◀▶▶▶ gombot lejátszás közben.
Műsorszám kiválasztása.	A ↑/↓ gombbal válasszon egy műsorszámot a műsorszám könyvtárban (34. oldal). Vagy nyomja meg a megfelelő számgombot*1, majd az ENTER gombot.
Album kiválasztása.	Nyomja meg a □ +/- gombot.
A műsorszám-információk ellenőrzése.	Nyomja meg többször a DISPLAY gombot.*2

**1** Kapcsoljon HDD üzemmódba a HDD gombbal.

**2** Indítsa el a lejátszást a ▷ gombbal. A lejátszás megkezdődik. A lejátszás az utoljára lejátszott vagy felvett műsorszámmal kezdődik meg.

\*1 A 10-nél nagyobb számok megadásához nyomja meg a számjegyeknek megfelelő számgombokat (pl. 15: [1] és [5]).

\*2 A DISPLAY gomb megnyomásakor megjelenő információ a készülék pillanatnyi állapotától függ. Állj üzemmódban az óra vagy a merevlemez maradvék tárterülete jelenik meg. Lejátszás közben az ID3-mező tartalma, az óra stb. látható.

## Hasznos tudnivaló

Ha a címinformációk nem elérhetők, használja a „Title Updater” szoftvert az elnevezéshez (46. oldal). A címadatokat szerkesztheti is (a készülék az ábécé betűit, számokat és szimbólumokat támogat) (52. oldal).

## Megjegyzés

A DISPLAY gomb megnyomásakor megjelenő címinformációk (ID3-mező tartalma; műsorszám-cím, előadónév vagy albumcím) nem szerkeszthetők.

## A merevlemez adatszerkezete

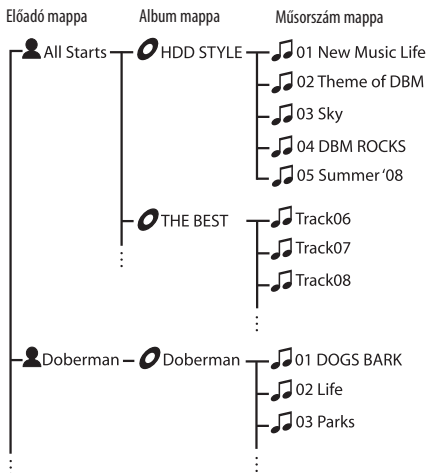

Az alábbiakban ismertetjük a merevlemez adatszerkezetét és a menüelemek kiválasztását. Az alábbi ábrákon látható műsorszám-címek, előadónevek vagy albumcímek azonosak a fenti szerkezeti ábrán látható adatokkal.

### 1. könyvtár (előadó könyvtár)

Amikor bekapcsolja a készüléket és HDD üzemmódba kapcsol, megjelenik azon előadók listája, melyek műsorszámait szerepelnek a merevlemezen (amennyiben a készülék folyamatos lejátszási üzemmódban működik).

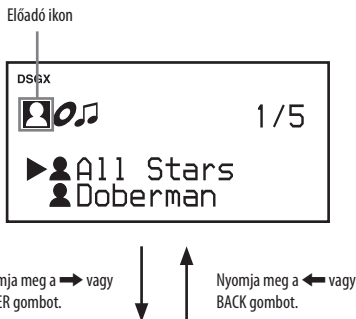

### 2. könyvtár (album könyvtár)

A kiválasztott előadó albumainak listája megjelenik. A ↑/↓ gombbal válassza ki a kívánt albumot.

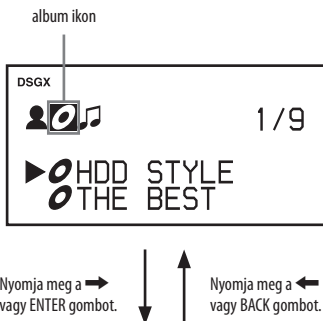

### 3. könyvtár (műsorszám könyvtár)

A kiválasztott album műsorszámainak listája megjelenik. A ↑/↓ gombbal válassza ki a kívánt albumot.

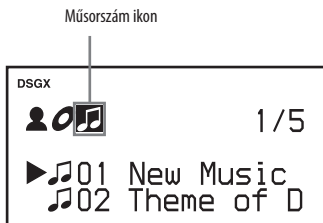

Ha megnyomja az ENTER gombot, a készülék megkezdi a kiválasztott műsorszám lejátszását. Ha lejátszás közben megnyomja a BACK gombot, megjelenik a műsorszám könyvtár.

## Hasznos tudnivalók

- A fenti könyvtárakban látható címek szerkeszthetők.
- Ha lejátszás közben megnyomja a DISPLAY gombot, megjelenik az ID3-mező tartalma. Az ID3 információk nem szerkeszthetők.

# CD-lejátszás

Ez a készülék alkalmas audio CD-lemezek és MP3 műsorszámokat tartalmazó CD-R, CD-RW lemezek lejátszására. A lejátszható lemezek részleteit lásd a 73. oldalon.

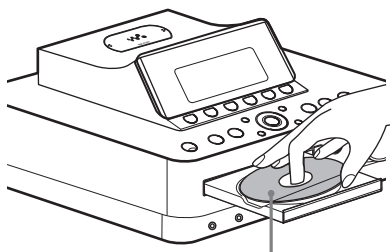
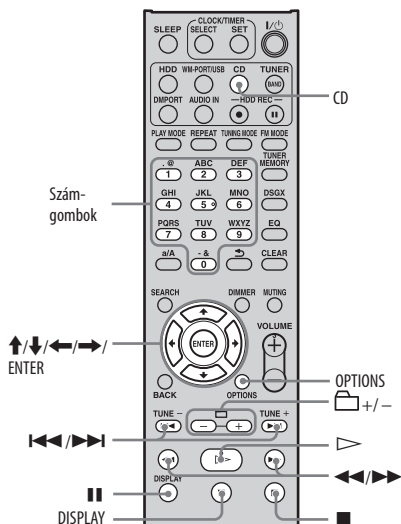

Helyezzen be egy lemezt a feliratos oldalával felfelé.

Ha 8 cm-es CD-lemezt kíván lejátszani, helyezze azt a kisebb átmérőjű mélyedésbe.

A **▲** gomb ismételt megnyomásakor a lemeztálca bezáródik.

A készülék önműködően megkezdí a lemez címinformációinak keresését a készülék adatbázisában (Gracenote). (A készülékbe épített adatbázis a 2008. októberi állapotnak felel meg.)

Ha a címinformációk elérhetők, az eredmény megjelenik (akkor is, ha csupán egyetlen találat van). A **↑/↓** gombbal válassza ki a kívánt címet, és nyomja meg az ENTER gombot. Ha egyik találat sem megfelelő, válassza ki a „No Match” opciót. A készülék nem olvas be címinformációt. Ha a készülék nem talál címinformációt, az nem jelenik meg és a műsorszámoknak nem lesz címe.

- 1** A CD gombbal kapcsoljon CD üzemmódba.
- 2** Nyomja meg a **▲** gombot és helyezzen egy lemezt a lemeztálcára. A lemeztálca kinyílik.

- 3** A **▶** gombbal indítsa el a lejátszást. A lejátszás megkezdődik.

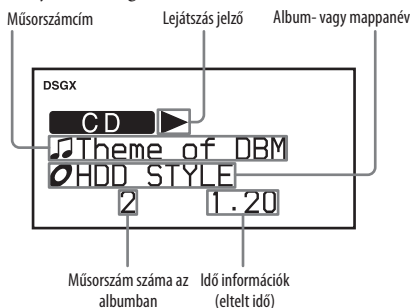

## A könyvtárszerkezet és az MP3 fájlok lejátszási sorrendje

Az MP3 fájlok két könyvtárszinten érhetők el: mappa és fájl. Egy mappa tartalmazhat almappákat (alkönyvtárakat). Miután a készülék lejátszotta egy mappa (vagy almappa) összes fájlját, a következő mappa (vagy almappa) első fájljára lép. A készülék az adat CD-lemezekon lévő MP3 fájlokat a 8. almappaszintig (8 alkönyvtár) tudja megjeleníteni.

### További műveletek

Művelet	Teendő
Lejátszás leállítás.	Nyomja meg a <b>■</b> gombot.
Lejátszás szüneteltetése.	Nyomja meg a <b>  </b> gombot. A lejátszás folytatásához nyomja meg újból a <b>  </b> gombot, vagy nyomja meg a <b>▷</b> gombot.
Keresés egy műsorszámban.	Lejátszás közben tartsa nyomva a <b>◀◀/▶▶</b> gombot, majd a kívánt pontnál engedje fel.
Az előző vagy következő műsorszám kiválasztása.	Nyomja meg a <b>◀◀/▶▶</b> gombot lejátszás közben.
Műsorszám kiválasztása a számbölkkel.	Nyomja meg a megfelelő számgombot* <sup>1</sup> , majd az ENTER gombot.
Mappa kiválasztása (csak MP3 lemez).	Nyomja meg a <b>☐ +/-</b> gombot.
A műsorszám-információk ellenőrzése.	Nyomja meg többször a DISPLAY gombot.* <sup>2</sup>
A lemez kivétele.	Nyomja meg a készülék <b>▲</b> gombját.

\*<sup>1</sup> A 10-nél nagyobb számok megadásához nyomja meg a számjegyeknek megfelelő számgombokat (pl. 124: [1], [2] és [4]).

\*<sup>2</sup> A DISPLAY gomb megnyomásakor megjelenő információ a készülék pillanatnyi állapotától függ. Állj üzemmódban az óra és a normál kijelzés váltakozik. Audio CD lejátszás közben a műsorszámból eltelt idő, a műsorszámból hátralévő idő, a lemezből hátralévő idő, az ID3-mező tartalma, az óra stb. látható. MP3 lemez lejátszása esetén az ID3 mező tartalma, az óra stb. látható.

#### Megjegyzés

A lemezből hátralévő idő nem jelenik meg véletlen sorrendű vagy programozott lejátszás közben.

### Az információk kézi kiválasztása

A készülék egy CD-lemez behelyezésekor önműködően letölti a címinformációkat, azonban az információk kézzel is letölthetők.

**1** Állj üzemmódban nyomja meg az OPTIONS gombot.

Az Options menü megjelenik.

**2** A **↑/↓** gombbal válassza ki a „CD Info” opciót, és nyomja meg az ENTER gombot.

Az „Accessing Gracenote Database” megjelenik, és a készülék megkezdi a cím-információ keresését.

Ha a címinformációk elérhetők, az eredmény megjelenik (akkor is, ha csupán egyetlen találat van). A **↑/↓** gombbal válassza ki a kívánt címet, és nyomja meg az ENTER gombot. Ha egyik találat sem megfelelő, válassza ki a „No Match” opciót. A készülék nem olvas be címinformációt. Ha a készülék nem talál címinformációt, az nem jelenik meg és a műsorszámnak nem lesz címe.

**3** Erősítse meg a keresési eredményeket és nyomja meg az ENTER gombot.

Az eredményeket alkalmazza a készülék.

#### Hasznos tudnivaló

Ha a címinformációk nem elérhetők, használja a „Title Updater” szoftvert az elnevezéshez (46. oldal). A címadatokat szerkesztheti is (a készülék az ábécé betűit, számokat és szimbólumokat támogat) (52. oldal).

### Megjegyzések az MP3 lemezekhez

- Ne mentsen más típusú fájlokat, vagy felesleges mappákat az MP3 fájlokat tartalmazó lemezre.
- Az MP3 műsorszámot nem tartalmazó könyvtárak nem kerülnek lejátszásra.
- Az MP3 fájlok lejátszása ábécé sorrendben történik.
- A készülék csak olyan MP3 fájlokat tud lejátszani, melyeknek „.mp3” a kiterjesztése.
- Ha a lemezen olyan fájlok vannak, melyek kiterjesztése „.MP3”, de nem MP3 fájlok, akkor a készülék zajt fog lejátszani, vagy meghibásodhat.
- Legnagyobb értékek:
  - MP3 mappák száma: 255 (beleértve a gyökérmappát is),
  - MP3 fájlok: 511,
  - egy lemezen tárolható MP3 fájlok és mappák száma: 512,
  - mappa mélység (a könyvtárszerkezet): 8.
- A kompatibilitás nem garantált az összes MP3 tömörítő és író szoftverrel, felvétel, adathordozóval. A nem kompatibilis MP3 lemezek zajt vagy szaggatott hangot eredményezhetnek vagy lejátszásuk nem lehetséges.

### Megjegyzések többmenetes lemezek lejátszásához

- Ha egy lemez CD-DA (vagy MP3) menettel kezdődik, akkor azt CD-DA (vagy MP3) lemezként ismeri fel a készülék, és a lejátszás a következő menet eléréséig folytatódik.
- A kevert CD formátumú lemezt CD-DA (audio) lemezként ismeri fel a készülék.



# Rádió vagy DAB szolgáltatás hallgatása

Kézzel vagy önműködően egyaránt behangolhat FM/AM rádióállomásokat vagy DAB szolgáltatásokat. A rádióállomások vagy szolgáltatások tárolása lehetővé teszi a behangolásukat a megfelelő memóriahely kiválasztásával. A DAB szolgáltatás kizárólag Nagy-Britanniában elérhető.

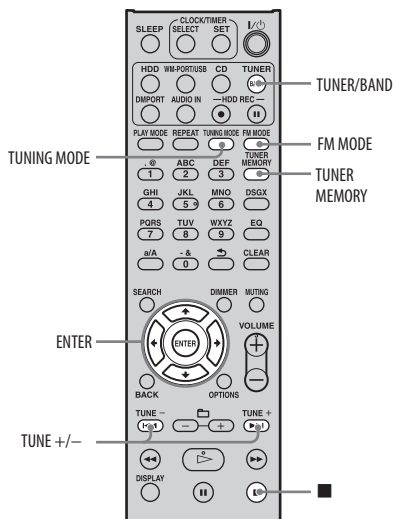

**2** A TUNING MODE gombbal válassza ki az „AUTO” hangolási módot.

**3** A TUNE +/- gombbal hangolja be a kívánt állomást vagy szolgáltatást. A keresés önműködően megáll egy állomás behangolásakor, és megjelenik a „TUNED” és a „STEREO” (sztereó adások esetén) felirat. A keresés leállításához nyomja meg a ■ gombot.

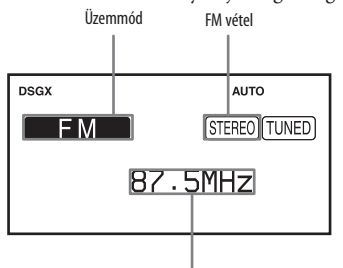

Frekvencia (FM/AM) vagy szolgáltatás azonosító (DAB)

Ha egy RDS (rádiós adatrendszer) szolgáltatással rendelkező FM állomást vagy DAB szolgáltatást hangol be, az állomás vagy a szolgáltatás neve megjelenik a kijelzőn (csak az európai modell esetén).

## Hasznos tudnivaló

A hangolási mód az Options menüben is kiválasztható. Lépjen be az Options menübe, és válassza ki a „Tuning Mode” - „Manual” vagy „Auto” opciót (DAB vétel esetén a „Manual” nem jelenik meg).

## Gyenge térerővel fogható állomás behangolása (csak az FM vagy AM hullámsávban)

Ha a „TUNED” nem jelenik meg, és a hangolás nem áll le, nyomja meg többször a TUNING MODE gombot az „AUTO” és a „PRESET” eltűnéséig, majd nyomja meg a +/- gombot (vagy a TUNE +/- gombot a készüléken) többször, a kívánt állomás behangolásáig.

## FM/AM rádióállomás vagy DAB szolgáltatás kiválasztása\*

DAB szolgáltatások vétele előtt regisztrálnia kell a műsorszórási komponenseket (szolgáltatás komponens) az önműködő DAB-keresés elvégzésével (lásd „Az önműködő DAB-keresés futtatása” szakaszt a 20. oldalon).

\* Csak a nagy-britanniai modellnél.

**1** A TUNER/BAND gombbal válassza ki a „DAB”, „FM” vagy „AM” hullámsávot.

## A zaj csökkentése a gyenge jelű FM sztereó állomásoknál

Sztereó vételről mono vételre történő átkapcsolásához nyomja meg többször az FM MODE gombot a „MONO” megjelenéséig.

## Az AM léptetőfrekvencia megváltoztatása

Az AM léptetőfrekvencia gyári alapértelmezett beállítása 9 kHz (vagy egyes területeken 10 kHz; ez a funkció nem elérhető az európai modelleken).

- 1 Hangoljon be bármely AM állomást, majd kapcsolja ki a készüléket a I/⏻ kapcsolóval.
- 2 Nyomja meg a DISPLAY gombot az óra kijelzéséhez.  
Az órakijelzés 8 másodpercig megjelenik. A 3. lépést addig kell végrehajtani, amíg az óra látható.
- 3 Miközben nyomva tartja a készülék TUNE + gombját, nyomja meg a I/⏻ kapcsolót a készüléken.  
Minden tárolt AM állomás törlődik. A gyári beállítás visszaállításához ismételje meg az eljárást.

## Megjegyzések a DAB szolgáltatás használatához

- Egy DAB szolgáltatás behangolása után eltelhet némi idő, mire a műsor hangja hallható lesz.
- Amikor a másodlagos szolgáltatás véget ér, a készülék önműködően az elsődleges szolgáltatásra kapcsol át.

## Rádióállomás vagy DAB szolgáltatás tárolása\*

Az FM és AM rádióállomások, illetve a DAB szolgáltatások\* tárolása után egyszerűen behangolhatja azokat, a megfelelő memóriahely kiválasztásával. A készülék memóriájában összesen 20 FM állomás vagy DAB szolgáltatás, és 10 AM rádióállomás tárolható.

\* Csak a nagy-britanniai modellnél.

- 1 Kapcsoljon a kívánt rádióállomás vagy DAB szolgáltatás műsorára (lásd a „Rádió vagy DAB szolgáltatás hallgatása” című részt a 37. oldalon).
- 2 Nyomja meg a TUNER MEMORY gombot.  
A memóriahely száma villog.

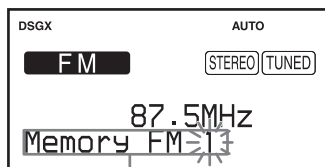

Memóriahely száma

- 3 A TUNE +/- gombbal válassza ki a kívánt memóriahely számát, és nyomja meg az ENTER gombot.  
Az állomás vagy szolgáltatás tárolása megtörtént.

Memóriahely száma

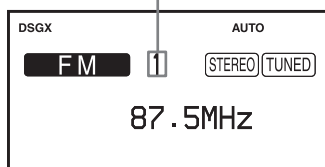

- 4 További állomások vagy szolgáltatások tárolásához ismételje meg az 1–3. lépéseket.  
Áramkimaradás vagy a hálózati csatlakozóvezeték kihúzása esetén a tárolt állomások és szolgáltatások még körülbelül fél napig megőrződnek.

## Tárolt állomás vagy szolgáltatás meghallgatása

- 1 A TUNER/BAND gombbal válassza ki a „DAB”, „FM” vagy „AM” hullámsávot.
- 2 A TUNING MODE gombbal válassza ki a „PRESET” hangolási módot.
- 3 A TUNE +/- gombbal válassza ki a kívánt memóriahelyet.

### Hasznos tudnivaló

A tárolt rádióállomás kiválasztásához használhatja a távvezérlő számgombjait is.  
Ha például a 15-ös memóriahelyen tárolt állomást kívánja kiválasztani, nyomja meg az 1-es és 5-ös számgombot, majd az ENTER gombot. Ha érvénytelen memóriahelyet választ ki, a „-” jelenik meg a kijelzőn, és az állomás műsora nem lesz hallható.

# Zenelejátszás Walkmanről vagy USB-eszköztől

A készülékhez Walkmant vagy USB-eszközt csatlakoztathat, és meghallgathatja az azokon tárolt zeneszámokat.

A készülékhez csatlakoztatható Walkmanek és USB-eszközök listáját „A készülékkel kompatibilis Walkman és USB-modellek” fejezetben találhatja a 78. oldalon.

Ez a készülék a következő formátumok lejátszására képes.

- MP3 („.mp3”)\*1
- WMA („.wma”)\*1
- AAC („.m4a”, „.mp4”)\*2

\*1 A másolásvédelemmel (digitális szerzői jogvédelemmel) ellátott zeneszámok nem játszhatóak le ezzel a készülékkel. Előfordulhat, hogy az Internet oldalakra (beleértve az online zeneboltokat is) letöltött zeneszámok nem játszhatóak le ezzel a készülékkel.

\*2 Csak audiofájlok lejátszása lehetséges. Videofájlok nem játszhatóak le. Csak a „Media Manager for Walkman” szoftverrel létrehozott fájlok hibamentes lejátszása garantálható.

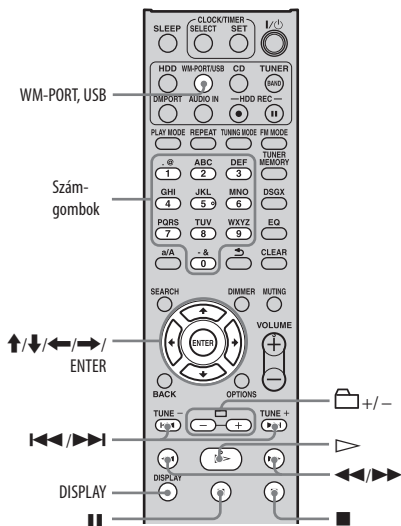

**1** Kapcsoljon WM-PORT, USB üzemmódba a WM-PORT, USB gombbal.

**2** Csatlakoztassa a Walkmant vagy az USB-eszközt a készülékhez.

## Ha Walkman műsorszámait játssza le:

Az alábbi lehetőségek közül választhat.

- Csatlakoztassa a Walkmant a készülék WM-PORT aljzatához (28. oldal).
- Csatlakoztassa a Walkmant a készülék előlapján lévő  $\Psi$  (USB) aljzathoz.

## Ha USB-eszközre tölt át műsorszámokat:

Csatlakoztassa az USB-eszközt a készülék előlapján lévő  $\Psi$  (USB) aljzathoz.

Ellenőrizze, hogy a Walkman vagy az USB-eszköz biztosan csatlakozik-e.

A csatlakoztatás részleteit lásd a Walkman vagy az USB-eszköz kezelési útmutatójában. Csatlakoztatás után a „Reading” felirat, majd a kötetcímké jelenik meg.

Ha egy-egy készüléket csatlakoztat a WM-PORT és az  $\Psi$  (USB) aljzathoz, a WM-PORT aljzathoz csatlakoztatott készülék élvez elsőbbséget. Ha az  $\Psi$  (USB) aljzathoz csatlakoztatott eszközt szeretné kiválasztani, húzza ki a WM-PORT aljzathoz csatlakoztatott eszközt.

## Megjegyzések

- Amíg a Walkman saját adatbázisát frissíti, ne csatlakoztassa a Walkmant a készülékhez.
- Hosszabb időt is igénybe vehet a csatlakoztatott Walkman vagy USB-eszköz felismerése.

### 3 Indítsa el a lejátszást a ▷ gombbal.

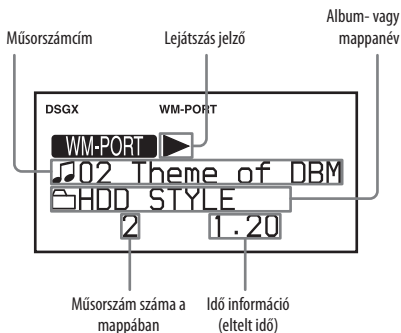

### További műveletek

Művelet	Teendő
Lejátszás leállítás.* <sup>1</sup>	Nyomja meg a ■ gombot.
Lejátszás szüneteltetése.	Nyomja meg a    gombot. A lejátszás folytatásához nyomja meg újból a    gombot, vagy nyomja meg a ▷ gombot.
Keresés egy műsorszámban.	Lejátszás közben tartsa nyomva a ◀◀/▶▶ gombot, majd a kívánt pontnál engedje fel.
Az előző vagy következő műsorszám kiválasztása.	Nyomja meg a ◀◀/▶▶ gombot lejátszás közben.
Műsorszám kiválasztása a számgombokkal.	Nyomja meg a megfelelő számgombot* <sup>2</sup> , majd az ENTER gombot.
Mappa kiválasztása.	Nyomja meg a 📁 +/- gombot.
A műsorszám-információk ellenőrzése.	Nyomja meg többször a DISPLAY gombot.* <sup>3</sup>
A Walkman vagy az USB-eszköz leválasztása.	Állj üzemmódban tartsa lenyomva a ■ gombot mindaddig, míg a „Device Stop” meg nem jelenik, majd távolítsa el a Walkmant vagy az USB-eszközt.

\*<sup>1</sup> Amikor megnyomja a ▷ (lejátszás) gombot, a készülék a legutóbb leállított műsorszám lejátszását folytatja. Ha azonban a készüléket kikapcsolta az ■ (állj) gomb megnyomása után, a készülék az első műsorszámmal kezdi a lejátszást.

\*<sup>2</sup> A 10-nél nagyobb számok megadásához nyomja meg a számjegyeknek megfelelő számgombokat (pl. 124: [1], [2] és [4]).

\*<sup>3</sup> A DISPLAY gomb megnyomásakor megjelenő információ a készülék pillanatnyi állapotától függ. Állj üzemmódban az órákijelzés, vagy a Walkman illetve az USB-eszköz maradék tárterülete jelenik meg. Lejátszás közben az ID3-mező tartalma, az óra stb. látható.

### Megjegyzések

- Mielőtt a Walkmant vagy az USB-eszközt leválasztaná, állítsa le a lejátszást.
- Ha a Walkmant vagy az USB-eszközt az ⚡ (USB) aljzathoz csatlakoztatja, a csatlakoztatáshoz ne használjon USB-csotzt (hubot).
- Ez a rendszer nem szükségszerűen támogatja a csatlakoztatott Walkman vagy USB-eszköz minden funkcióját.
- A készülék által kijelzett szabad tárterület eltérhet a Walkman vagy az USB-eszköz tényleges szabad tárterületétől.

### Megjegyzések az USB-eszközhöz

- Lehetnek olyan USB-eszközök, melyeknél a kiválasztott művelet végrehajtása kis késéssel kezdődik.
- Ez a rendszer nem szükségszerűen támogatja a csatlakoztatott USB-eszköz minden funkcióját.
- A zenefájlok lejátszása ábcé sorrendben történik az adott mappán belül.
- Ne mentsen más típusú fájlokat, vagy felesleges mappákat az audiofájlokat tartalmazó USB-eszközhöz.
- Az audiofájlokat nem tartalmazó mappák nem kerülnek lejátszásra.
- Egy USB-eszközön található mappák és fájlok legnagyobb számai a következők lehetnek:
  - 999 mappa (a gyökérmappával együtt),
  - 999 fájl.
 A mappák és fájlok legnagyobb száma változhat a fájl és könyvtárszerkezettől függően.
- Ezzel a készülékkel az alábbi hangformátumok játszhatók le (a másolásvédelemmel (digitális szerzői jogvédelemmel) ellátott zeneszámok nem játszhatóak le ezzel a készülékkel).
  - MP3 („.mp3”),
  - WMA („.wma”),
  - AAC („.m4a”, „.mp4”\*)
 Ha a fájlnevek tartalmazzák a fenti kiterjesztéseket, de a fájl formátuma eltérő, akkor a készülék zajt fog lejátszani, vagy akár meg is hibásodhat.
- \* Ezzel a készülékkel csak audiofájlok játszhatók le. Videofájlokat nem lehet lejátszani.
- A kompatibilitás nem garantált az összes tömörítő és író szoftverrel, felvevővel, adathordozóval. A nem kompatibilis adathordozók zajt vagy szaggatott hangot eredményezhetnek vagy lejátszásuk nem lehetséges.

# Digitális zenelejátszó csatlakoztatása a DMPORT aljzathoz

Meghallgathatja vagy rögzítheti egy külön megvásárolható, a DMPORT kapcsolattal kompatibilis digitális zenelejátszó (pl. hordozható audiolejátszó stb.) műsorát.

Csatlakoztassa a külön megvásárolható DIGITAL MEDIA PORT illesztőhöz a készüléket és a digitális zenelejátszót.

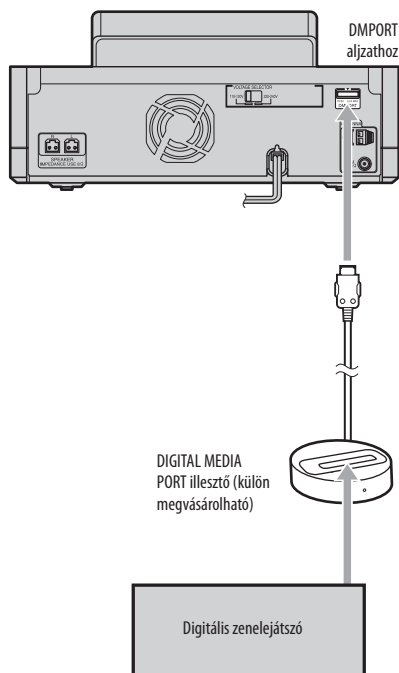

- 1 Kapcsolja ki a készüléket az I/⏻ (üzemi) kapcsolóval.
- 2 Csatlakoztassa a DIGITAL MEDIA PORT illesztőt a készülék DMPORT aljzatához és a külön megvásárolható digitális zenelejátszóhoz.
- 3 Kapcsolja be a készüléket az I/⏻ (üzemi) kapcsolóval, és kapcsoljon DMPORT üzemmódba a DMPORT gombbal.
- 4 Indítsa el a lejátszást a ▷ gombbal.  
A lejátszott műsor a készülék hangszugárzóin hallható.  
Olvassa el a csatlakoztatott digitális zenelejátszó kezelési útmutatóját is.

## Megjegyzések

- A DIGITAL MEDIA PORT illesztő típusától függően, vezérelheti a csatlakoztatott digitális zenelejátszót a távvezérlőn vagy a készüléken lévő gombokkal is.
- A DIGITAL MEDIA PORT illesztők választéka a forgalmazás helyétől függően különbözhet.
- A videó kimeneti funkcióval rendelkező DIGITAL MEDIA PORT adaptereket közvetlenül a tv-készülékekhez kell csatlakoztatni.
- A készülék bekapcsolt állapotában ne csatlakoztassa vagy távolítsa el a DIGITAL MEDIA PORT illesztőt.

# Külső eszköz csatlakoztatása (AUDIO IN)

Meghallgathatja vagy rögzítheti a készülék előlapján lévő AUDIO IN aljzathoz csatlakoztatott külső készülék (pl. kazettás magnó) műsorát. A készülék AUDIO IN aljzatának és a külső eszköz hangkimenetének csatlakoztatásához használjon (külön megvásárolható) audiovezetékot. Ügyeljen az audiovezeték megfelelő csatlakoztatására mindkét aljzathál, ellenkező esetben a hangkimenet zajos lehet.

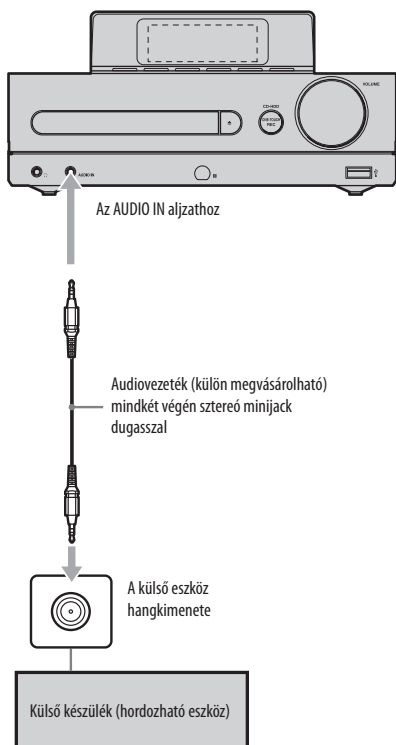

---

**1** Csatlakoztassa a külső eszközt a készülék AUDIO IN aljzatához.

---

**2** Nyomja meg az AUDIO IN gombot.

---

**3** Indítsa el a lejátszást a csatlakoztatott eszközön.

A lejátszott műsor a készülék hangsugárzóin hallható.

Olvassa el a csatlakoztatott eszköz kezelési útmutatóját is.

# Ismétléses, véletlen sorrendű, programozott lejátszás

A merevlemezen, audio CD vagy MP3 lemezen, Walkmanen, illetve USB-eszközön lévő műsorszámokat változatos módokon hallgathatja meg.

## A lejátszási mód kiválasztása

Ha a készüléket állj üzemmódba kapcsolta, és kiválasztotta a megfelelő üzemmódot, nyomja meg többször a PLAY MODE gombot.

E gomb többszöri megnyomásakor a megfelelő lejátszási mód jelzője világítani kezd.

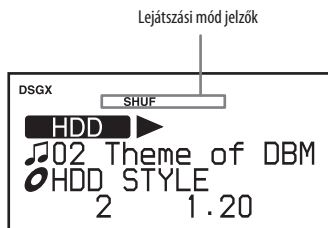

Lejátszási mód, jelző	Leírás
◆ folyamatos, (nincs)	A készülék sorban lejátsza a merevlemezen, Walkmanen, USB-eszközön lévő műsorszámokat.
album vagy mappa folyamatos sorrendben* <sup>1</sup> * <sup>2</sup> , ☐ SHUF	A készülék sorban lejátsza a kiválasztott albumban vagy mappában lévő műsorszámokat.

Lejátszási mód, jelző	Leírás
véletlen sorrendű, SHUF	A készülék véletlen sorrendben játssza le a merevlemezen, Walkmanen, USB-eszközön lévő műsorszámokat.
album vagy mappa véletlen sorrendben* <sup>1</sup> * <sup>2</sup> , ☐ SHUF	A készülék véletlen sorrendben játssza le a kiválasztott mappában vagy albumban lévő műsorszámokat.
programozott, PGM	A készülék a kiválasztás sorrendjében játssza le a program műsorszámait (44. oldal).

(◆: gyári beállítás)

\*<sup>1</sup> CD-DA lemez lejátszása esetén a „folyamatos mappa” lejátszási mód megegyezik a „folyamatos” móddal, a „mappa véletlen sorrendben” pedig a „véletlen sorrendű” móddal.

\*<sup>2</sup> Merevlemezről történő lejátszás esetén az „Album Continue” és az „Album Shuffle” jelenik meg. MP3 lemez, Walkman vagy USB-eszköz műsorszámainak lejátszása közben a „Folder Continue” és a „Folder Shuffle” jelenik meg.

### Hasznos tudnivaló

A lejátszási módot az Option menüből is kiválaszthatja. Lépjen be az Option menübe, válassza ki a „Play Mode” menüpontot, majd a kívánt lejátszási módot.

### Megjegyzések

- Ha a készüléket kikapcsolja „Shuffle”, „Album Shuffle”, vagy „Folder Shuffle” lejátszási módban, a legközelebbi bekapcsoláskor a lejátszási mód „Continue”, „Album Continue” vagy „Folder Continue” lesz.
- Ugyanaz a lejátszási mód érvényes (WM-PORT/USB üzemmódban) a WM-PORT-hoz csatlakoztatott Walkmanre, mint az USB (USB) aljzathoz csatlakoztatott USB-eszközre. A két eszközre nem lehet eltérő lejátszási módot beállítani. Ha például az USB (USB) aljzathoz csatlakoztatott USB-eszközt véletlen sorrendű lejátszási módba kapcsolja, majd Walkmant csatlakoztat a WM-PORT-hoz, a Walkman önműködően véletlen lejátszásra kapcsol.

## Ismétléses lejátszás

A kiválasztott lejátszási mód műsorszámait ismételten meghallgathatja.

A REPEAT gombbal válassza ki a kívánt ismétlési módot.

E gomb minden megnyomásakor az ismétlési mód változik, és a megfelelő jelző világít.

Ismétlési mód, jelző	Leírás
◆ Repeat Off, (nincs)	Ismételt lejátszás kikapcsolva.
Repeat All, REP	A kiválasztott lejátszási mód összes műsorszámának megismétlése.
Repeat 1, REP1	A kiválasztott műsorszám ismételt lejátszása.

(◆): gyári beállítás)

### Hasznos tudnivaló

A lejátszási módot az Option menüből is kiválaszthatja. Lépjen be az Option menübe, válassza ki a „Repeat” menüpontot, majd a kívánt ismétlési módot.

### Megjegyzés

Ugyanaz az ismétlési mód érvényes (WM-PORT/USB üzemmódban) a WM-PORT-hoz csatlakoztatott Walkmanre, mint az  (USB) aljzathoz csatlakoztatott USB-eszközre. A két eszközre nem lehet eltérő lejátszási módot beállítani.



Ha például az  (USB) aljzathoz csatlakoztatott USB-eszközt „összes műsorszámismétlési” módba kapcsolja, majd Walkmant csatlakoztat a WM-PORT-hoz, a Walkman önműködően „összes műsorszámismétlési” módba kapcsol.

## Lejátszási program létrehozása (Programozott lejátszás)

HDD, CD vagy WM-PORT/USB üzemmódban lejátszási programot állíthat össze a megfelelő műsorszámok kiválasztásával.

A program legfeljebb 25 műsorszámot tartalmazhat.

**1** Ha a készüléket állj üzemmódba kapcsolta, és kiválasztotta a megfelelő üzemmódot, a PLAY MODE gombbal válassza ki a „PGM” kijelzést.

**2** A /  gombbal válassza ki a kívánt műsorszámot.

A  +/- gombbal válassza ki a megfelelő albumot vagy mappát, majd a kívánt műsorszámot.

A műsorszámot a keresési funkcióval is kiválaszthatja (45. oldal).

**3** Az ENTER gombbal adja a műsorszámot a programhoz.



**4** Ha több műsorszámot is szeretne beprogramozni, ismételje meg a 2. és 3. lépést.

**5** A  gombbal lejátszhatja a programot.

A program mindaddig elérhető marad, amíg ki nem nyitja a lemeztálcát, vagy el nem távolítja a Walkmant vagy az USB-eszközt.

### A programozott lejátszási mód kikapcsolása

Állj üzemmódban nyomja meg többször a PLAY MODE gombot, amíg a „PGM” el nem tűnik.

### A program utolsó műsorszámának törlése

Állj üzemmódban nyomja meg a CLEAR gombot.

### Megjegyzés

Ha törli vagy módosítja a merevlemez vagy a Walkman műsorszámait, a program tartalma önműködően törlődik.



# Műsorszám keresése

A merevlemez műsorszámai között előadónév szerint is kereshet.

**1** A HDD gombbal kapcsoljon HDD üzemmódba.

**2** Nyomja meg a SEARCH gombot.  
Megjelennek a merevlemezen található előadónévek kezdőbetűi.

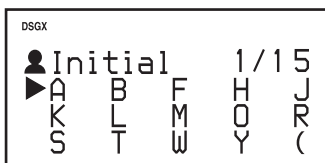

**3** A  $\uparrow/\downarrow/\leftarrow/\rightarrow$  gombbal válassza ki a kívánt előadó kezdőbetűjét, és nyomja meg az ENTER gombot.  
Megjelenik a kiválasztott betűvel kezdődő előadónévek listája.

**4** A  $\uparrow/\downarrow$  gombbal válassza ki a kívánt előadót, és nyomja meg az ENTER gombot.  
Megjelennek a kiválasztott előadó albumai (album könyvtár).

**5** A  $\uparrow/\downarrow$  gombbal válassza ki a kívánt albumot, és nyomja meg az ENTER gombot.  
Megjelennek a kiválasztott album műsorszámai (műsorszám könyvtár).

**6** A  $\uparrow/\downarrow$  gombbal válassza ki a kívánt műsorszámot, és nyomja meg az ENTER gombot.  
A lejátszás megkezdődik.

## A keresési funkció kikapcsolása

Nyomja meg a  $\blacksquare$  gombot.

## Visszalépés az előző könyvtárba

Nyomja meg a BACK gombot.

## Műsorszámkeresés CD-lemezen

Ha CD üzemmódban megnyomja a SEARCH vagy a BACK gombot, megjelenik a CD-lemez műsorszámainak listája. A  $\uparrow/\downarrow$  gombbal válassza ki a kívánt műsorszámot, és nyomja meg az ENTER gombot.

## Műsorszámkeresés MP3 lemezen, Walkmanen vagy USB-eszközön

Ha CD üzemmódba (MP3 lemez esetén) vagy WM-PORT/USB üzemmódba (Walkman vagy USB-eszköz esetén) kapcsol, nyomja meg a SEARCH gombot mindaddig, míg a lemezen, a Walkmanen vagy az USB-eszközön lévő mappák listája meg nem jelenik, majd ismétlje meg a fenti műveletsort az 5. lépéstől.

# A címinformációk letöltése

A készülékbe beépített adatbázis a Gracenote® zenefelismerő szolgáltatás által biztosított CD-információk egy részét tartalmazza. Ily módon kikeresheti a címeket, és hozzárendelheti azokat a megfelelő albumokhoz és műsorszámokhoz, amikor a CD-lemezt behelyezi. Ha egy cím nem található az adatbázisban, a készülékre előtelepített „Title Updater” szoftver segítségével megpróbálhatja frissíteni azt. A „Title Updater” szoftvert egy USB-eszközzel együtt kell használni. A kompatibilis USB-eszközök listáját lásd a vásárlói támogatási honlapon (78. oldal).

## Megjegyzések

- Walkman nem használható a „Title Updater” szoftverhez. Használjon USB memóriaeszközt.
- Ha a „Title Updater” szoftvert MICROVAULT eszközökhöz szeretné használni, első lépésként zárja be a Virtual Expander (MICROVAULT) szoftvert (78. oldal).

## Néhány szó a „Title Updater” szoftverről

A „Title Updater” egy előretelepített alkalmazás, mely lehetővé teszi a készülék adatbázisában nem szereplő címinformációk megkeresését az Interneten. Az albumcím, előadónév és műsorszám cím információkat a Gracenote® zenefelismerő szolgáltatás biztosítja.

## A legfrissebb információk letöltése

- 1 Másolja át a cím nélküli adatokat egy külön megvásárolható USB memóriaeszköze.  
➔ Lásd „Albuminformációk átmásolása egy USB memóriaeszköze” (47. oldal).
- 2 Töltse le az USB memóriaeszköze másolt adatokra vonatkozó legfrissebb információkat az Internetről.  
➔ Lásd „A címinformációk keresése a számítógépen” (48. oldal).
- 3 Töltse át az albuminformációkat a készülékre.  
➔ Lásd „A legfrissebb címinformációk áttöltése a készülékre” című részt (50. oldal).

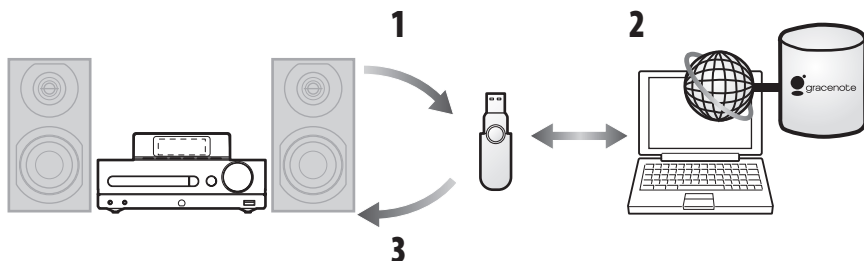

## Mielőtt használni kezdené a „Title Updater” szoftvert

A „Title Updater” hibamentes működéséhez szükséges rendszerkövetelményeket lásd a 77. oldalon.

## Megjegyzések az Internet kapcsolathoz

- A címinformációk keresése csak akkor lehetséges, ha a számítógép kapcsolódik az Internethez.
- Lehetnek olyan internetes környezetek, melyeknél a normál online keresés nem hajtható végre.
- Ha nem tud kapcsolódni az Internethez, állítsa be a hálózati kapcsolatokat (51. oldal).

## Megjegyzések a Gracenote® zenefelismerő szolgáltatáshoz

- A Gracenote® zenefelismerő szolgáltatás által közölt adatok pontossága nem garantálható.
- A készülék gyárilag telepített adatbázisa a 2008. októberi állapotot tükrözi.

### Hasznos tudnivaló

Az alábbi példákban a Windows Vista operációsrendszer kijelzései szerepelnek.

## Albuminformációk átmásolása egy USB memóriaeszköze

Ebben a fejezetben bemutatjuk, hogyan másolhatjuk át azokat az albumokat egy USB memóriaeszköze, melyek nem rendelkeznek címinformációkkal. Ha legelső alkalommal hajtja végre ezt a funkciót, a készülék önműködően átmásolja az alkalmazást (Title Updater) is az USB memóriaeszköze.

**1** Csatlakoztassa az USB memóriaeszközt a készülék  $\Psi$  (USB) aljzatához.

**2** Kapcsoljon HDD üzemmódba a HDD gombbal, és nyomja meg a TITLE UPDATE gombot.

A címfrissítő menü megjelenik.

**3** A  $\uparrow/\downarrow$  gombbal válassza ki az „Export” funkciót, és nyomja meg az ENTER gombot.

Az átmásolásra szolgáló menü megjelenik.



**4** A  $\uparrow/\downarrow$  gombbal válassza ki az „All Non Titled” opciót, és nyomja meg az ENTER gombot.

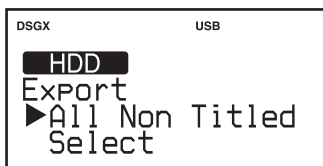

Minden olyan albumadatot, mely nem tartalmaz címinformációt, a készülék az USB memóriaeszköze másol („export.dat”). A Title Updater („TitleUpdater.exe”) alkalmazás szintén az USB memóriaeszköze másolódik.

**5** Amikor a „Complete!” felirat megjelenik, válassza le az USB memóriaeszközt a készülékről.

## Az USB memóriaeszköz leválasztása a készülékről

Ha szeretné leválasztani az USB memóriaeszközt, kapcsoljon WM-PORT/USB üzemmódba a WM-PORT/USB gombbal, tartsa nyomva a  $\blacksquare$  gombot mindaddig, míg a „Device Stop” meg nem jelenik a kijelzőn, majd húzza ki az USB memóriaeszközt a készülékből.

## Címinformációk keresése a számítógépen

1 Csatlakoztassa a készülékből eltávolított USB memóriaeszközt a számítógép ψ (USB) aljzatához.

2 Kattintson kétszer a [TitleUpdater.exe] ikonra az USB memóriaeszköz gyökérfájtyárában.

A számítógép futtatja a Title Updater szoftvert.

Ha az albuminformációk fájlja („export.dat”) az USB memóriaeszköz gyökérfájtyárában található, megjelenik egy keresőablak. Ebben az esetben ugorjon a 7. lépésre.

Ha az albuminformációk fájlja („export.dat”) nem az USB memóriaeszköz gyökérfájtyárában található, megjelenik egy albuminformáció-választó ablak.

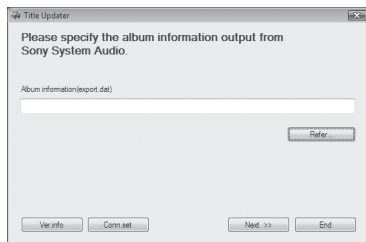

3 Kattintson a [Refer...] ikonra. Megjelenik egy fájlválasztó ablak.

4 Lépjen be a csatlakoztatott USB memóriaeszköz gyökérfájtyárába és válassza ki az [export.dat] fájlt.

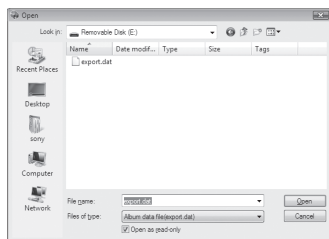

5 Kattintson az [Open] ikonra. A kiválasztott fájl megjelenik az albuminformáció-választó ablakban.

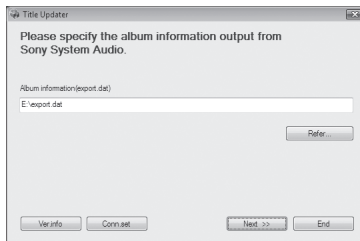

6 Kattintson a [Next >>] gombra. Megjelenik egy keresőablak.

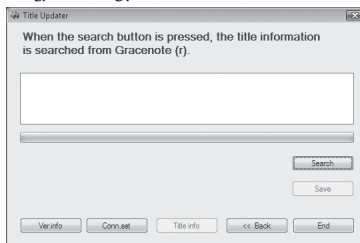

7 Kattintson a [Search] gombra. A számítógép önműködően megkezdi a címinformációk keresését.

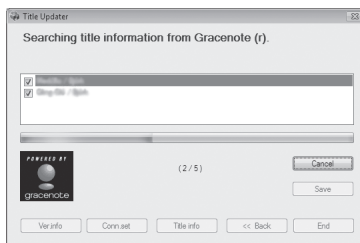

A megtalált album- és előadóinformációk a találati sorrendben jelennek meg.

A keresés leállításához kattintson a [Cancel] ikonra. Ha a művelet megerősítését kérő ablak jelenik meg, kattintson az [OK] gombra. Ekkor a keresés kikapcsol.

**Ha megjelenik az albumválasztó ablak**

Ha egy albumra több találat is létezik, megjelenik az albumválasztó ablak. A találatok közül válassza ki az Önnnek megfelelőt. Válassza ki az albumot és kattintson a [Title info] gombra a címinformációk megtekintéséhez vagy szerkesztéséhez (lásd

„Az elérhető címinformációk megtekintése vagy szerkesztése” című szakaszt ezen az oldalon).

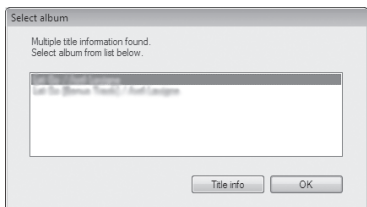

Amikor a keresés befejeződik, megjelenik azon albumok listája, melyekhez sikerült friss címinformációt találni.

Kattintson azokra a találatokra, melyeket nem szeretne menteni (a jelölés eltűnik a jelölőnégyzetből).

Válasszon egy albumot és kattintson a [Title info] gombra a címinformációk megjelenítéséhez és szerkesztéséhez (lásd „Az elérhető címinformációk megtekintése vagy szerkesztése” című szakaszt ezen az oldalon).

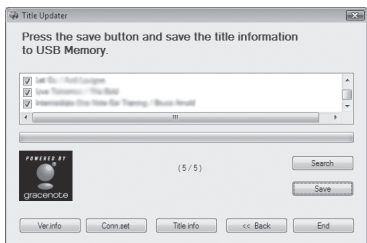

**8** A címinformációk USB memóriaszervezőre történő mentéséhez kattintson a [Save] gombra.

A tárolt címinformációk az USB memóriaszervező „import.dat” fájljában található meg.

**9** Kattintson az [End] gombra a „Title Updater” bezárásához.

**10** Hajtsa végre a „Hardver biztonságos eltávolítása” műveletet a számítógépen, majd húzza ki az USB memóriaszervezőt a számítógépből.

### Megjegyzések

- Ha nem sikerül elérni a Gracenote® adatbázist, olvassa el az „A hálózati kapcsolat beállítása a számítógépen” című részt az 51. oldalon a hálózat megfelelő beállítása érdekében.
- Ne zárja be a „Title Updater” szoftvert mindaddig, míg

a fájl mentése be nem fejeződik.

- Ha az információk sikeres mentése után újból rákattint a [Search] ikonra, újabb keresés kezdődik. Kattintson újból a [Save] gombra a fájl („import.dat”) mentéséhez.
- Az online kereséssel megtalált információk nem minden esetben felelnek meg a tényleges címeknek.

## Az elérhető címinformációk megtekintése vagy szerkesztése

A letöltött albuminformációkat megtekintheti és szerkesztheti (műsorszám-cím, előadónév stb.).

**1** Végezze el a „Címinformációk keresése a számítógépen” műveletet 1–7. lépéseit (48. oldal).

**2** Ha a letöltött címinformációkhoz tartozó albumok listája megjelenik, válassza ki a kívánt albumot és kattintson a [Title info] gombra.

A címinformációk megjelennek.

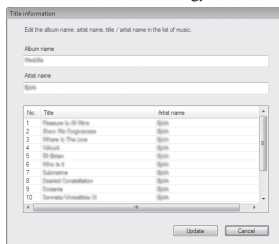

**3** Végezze el a szükséges módosításokat a címeken.

Ha egy albumcímet vagy előadónévet szeretne átalakítani, kattintson a megfelelő névműzőre az ablak felső részén.

Ha a műsorszámlistában szereplő műsorszámot vagy előadónévet szeretné módosítani, válassza ki a műsorszámot, majd kattintson a megfelelő névműzőre. Az információk ekkor szerkeszthetők.

Mindegyik cím legfeljebb 56 karakter hosszúságú lehet.

Ha nem kívánja szerkeszteni a címet, kattintson a [Cancel] gombra.

**4** Amikor a szerkesztést befejezte, kattintson az [Update] gombra.

A címinformációk frissítése megtörtént és a kijelző visszatér a 2. lépésben megjelenő albumlistára.

### Hasznos tudnivaló

A címinformációs kijelzést úgy is bekapcsolhatja, hogy az albumválasztó ablakban rákattint a [Title info] gombra.

### Megjegyzések

- Ha az albumhoz tartozó előadónévet módosítja (mely az ablak felső részén látható), az előadónév az album minden műsorszámánál önműködően módosul (mely a műsorszám cím mellett látható).
- Ha a címinformáció szerkesztését előlről kívánja kezdeni, kattintson a [Cancel] gombra az információs ablak bezárásához. Ezután kattintson újra a [Title info] gombra az albumlista ablakban. A cím szerkesztését előlről kezdheti.
- Ha a címinformációs ablakban töröl egy címet, és rákattint az [Update] gombra, újból az eredeti cím jelenik meg. Üres mezőt nem fogad el a szoftver.

## A legfrissebb címinformációk áttöltése a készülékre

**1** Csatlakoztassa a készülékből eltávolított USB memóriaeszközt a számítógép  $\Psi$  (USB) aljzatához.

**2** Kapcsoljon HDD üzemmódba a HDD gombbal, és nyomja meg a TITLE UPDATE gombot a készüléken. A címfrissítő menü megjelenik.

**3** A  $\uparrow/\downarrow$  gombbal válassza ki az „Import” funkciót, és nyomja meg az ENTER gombot.



A készülék megkezdja a frissített albuminformációk áttöltését az USB memóriaeszkörről. A frissített információk a készülék adatbázisába kerülnek.

**4** Amikor a „Complete!” felirat megjelenik, húzza ki az USB-eszközt a készülékből.

## Az USB memóriaeszköz leválasztása a készülékről

Ha szeretné leválasztani az USB memóriaeszközt, kapcsoljon WM-PORT/USB üzemmódba a WM-

PORT/USB gombbal, tartsa nyomva a  $\blacksquare$  gombot mindaddig, míg a „Device Stop” meg nem jelenik a kijelzőn, majd húzza ki az USB memóriaeszközt a készülékből.

## A címinformációk módosítása

Ha a készülék adatbázisban szereplő egyik album- vagy műsorszám cím helytelen, az Interneten megkeresheti a helyes információt. Ehhez az alábbiakat kell tennie. A kapcsolódó műveletek leírását a zárójelben szereplő oldalakon olvashatja.

**1** Töltse át a kívánt album- vagy műsorszám cím-információkat az USB memóriaeszköze.

Csatlakoztassa az USB memóriaeszközt a készülék  $\Psi$  (USB) aljzatához.

Kapcsoljon HDD üzemmódba, nyomja meg a TITLE UPDATE gombot, válassza ki az „Export” – „Select” opciót, majd válassza ki azt az albumot vagy műsorszámot, melynek címét módosítani szeretné (a műveletsor részleteit a 47. oldalon olvashatja).

A frissített album- vagy műsorszám információk áttöltődnek az USB memóriaeszköze.

### Hasznos tudnivaló

A címmel nem rendelkező albumokra vonatkozó friss cím információk is az USB memóriaeszköze kerülnek.

**2** Keresse meg a friss cím információkat a számítógéppel.

Végezze el a „Cím információk keresése a számítógépen” című fejezet 1–10. lépéseit (48. oldalon).

**3** Töltse át a legfrissebb információkat a készülékre.

Végezze el az „A legfrissebb cím információk áttöltése a készülékre” (ezen az oldalon) című rész 1–4. lépéseit).

A készülék menti és alkalmazza a legfrissebb cím információkat a kiválasztott albumra vagy műsorszámra.

## A Title Updater törlése

Amikor a készülékről áttölti az album információkat az USB memóriaeszköze, az eszköz gyökérkönyvtárba másolódik a „TitleUpdater.exe” és az „export.dat” fájl.

Amikor a „TitleUpdater.exe” szoftvert futtatja a számítógéppel, az USB memóriaeszköz gyökerkönyvtárában létrejön az „import.dat”, az „ecddb.reg” és a „Cupd.ini” fájl. Ha a teljes Title Updater alkalmazást törölni szeretné, az említett 5 fájlt törölnie kell az USB memóriaeszközzel. (A „Cupd.ini” fájl nem jön létre minden esetben.)

## A hálózati kapcsolat beállítása a számítógépen

### 1 Kattintson kétszer az USB memóriaeszköz gyökerkönyvtárában lévő [TitleUpdater.exe] ikonra.

A címrészítő szoftver futni kezd.

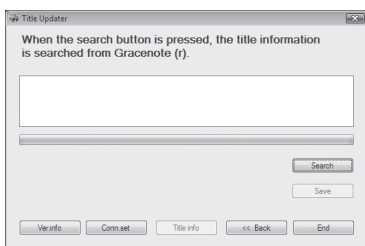

### 2 Kattintson a [Conn.set] ikonra.

Megjelenik a hálózati kapcsolat beállítására szolgáló ablak.

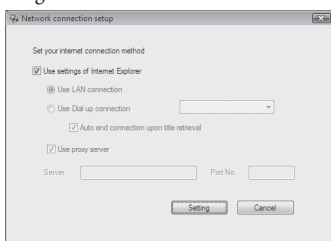

#### Ha Internet Explorert használ

Jelölje ki a [Use settings of Internet Explorer] opciót, és kattintson a [Setting] ikonra.

A Title Updater szoftver az Internet Explorer beállításaihoz kapcsolódik az Internetre. (További beállítások nem szükségesek.)

#### Ha más böngészőt használ

Távolítsa el a jelölést a [Use settings of Internet Explorer] opcióról, és tegye a következőket.

#### • Másik kapcsolódási mód választása

Az online címkéréshez használhat LAN ([Use LAN connection]) vagy telefonos ([Use Dial up connection]) kapcsolatot. Telefonos kapcsolat esetén meg kell adni a távoli gazdaszámítógép nevét (Internet

service provider node) a legördülő ablakban. Ha bejelöli az [Auto end connection upon title retrieval] opciót, a kapcsolat önműködően megszakad, amikor a címinformációk letöltése megtörténik.

#### • Ha proxy szervert használ

Jelölje be a [Use proxy server] opciót, és végezze el az alábbi beállításokat.

— [Server]

Írja be a proxy szerver címét.  
(pl. 190.225.254.22)

— [Port No.]

Írja be a proxy szerver portcímét.  
(pl. 8080)

#### Megjegyzés

Ha a proxy szerver beállításait módosítja, indítsa újra a Title Updater szoftvert.

#### Ha telefonos kapcsolatot használ

Ha a [Use Dial up connection] kapcsolódást választotta, és megkezdte az online keresést, megjelenik a telefonos kapcsolat beállítására szolgáló ablak. Állítsa be az alábbi értékeket.

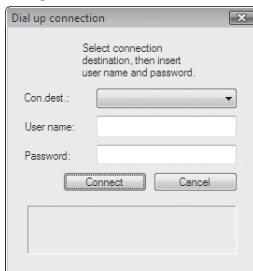

#### • [Con.dest.]

Válassza ki a távoli gazdaszámítógépet (Internet service provider node) a legördülő ablakból.

#### • [User name]

Írja be a kapcsolódáshoz szükséges felhasználónevet.

#### • [Password]

Írja be a kapcsolódáshoz szükséges jelszót.

A kapcsolódáshoz kattintson a [Connect] ikonra.

---

## Címek módosítása

Megváltoztathatja az előadók, albumok és műsorszámok címét a merevlemezen.

### Megjegyzések

- Ez a készülék az angoltól eltérő nyelven írt címeket is képes megjeleníteni, de a beviteli nyelv kizárólag angol (betűk, számok és szimbólumok).
- Mivel a címek listázása ábécé sorrendben történik, az előadók, albumok vagy műsorszámok címének módosítása után a listázási sorrend önműködően megváltozik.
- A gyárilag beállított mintaadatok (bemutató műsorszámok) címét (előadónév, albumcím vagy műsorszám-cím) nem lehet módosítani.

---

**1** HDD üzemmódban nyomja meg az **OPTIONS** gombot.

**2** A **↑/↓** gombbal válassza ki a „Name Edit” funkciót, és nyomja meg az **ENTER** gombot.

**3** A **↑/↓** gombbal válassza ki a módosítani kívánt kategóriát, és nyomja meg az **ENTER** gombot.

Az alábbiakat teheti.

- Az előadónév módosítása:  
Válassza ki azt az előadót, melynek nevét módosítani szeretné, majd válassza ki az „Artist ?” opciót.
- Az albumcím módosítása:  
Válassza ki azt az előadót, mely a módosítani kívánt albumot tartalmazza, válassza ki az albumot, majd az „Album ?” opciót.
- A műsorszám-cím módosítása:  
Válassza ki azt az előadót és albumot, mely a módosítani kívánt műsorszámot tartalmazza, majd válassza ki a műsorszámot.

Az előadónév vagy az albumcím legfeljebb 64 karaktert, a műsorszám-cím legfeljebb 60 karaktert tartalmazhat.

---

**4** Írja be a kívánt nevet vagy címet.

A beírásról bővebben a „Szövegbevitel” című részben olvashat (54. oldal).

---

**5** Nyomja meg az **ENTER** gombot.

## Kilépés a címmódosító funkcióból

Nyomja meg a **■** gombot.

### Hasznos tudnivaló

Ha ID3 adatokkal ellátott MP3 műsorszámokat másol Walkmanre, a Walkman az ID3 mező adatait jeleníti meg, és nem az ezzel a címszerkesztő funkcióval létrehozott nevet.

Ha helytelen ID3-mező információkkal találkozik, az alábbi módszerek egyikével frissítse az információkat és csak azután töltsse át az adatait a Walkmanre.

- A „Title Updater” szoftverrel frissítse a cím-információkat (49. oldal).
- Másolja át újra az audio CD-lemezt a merevlemezre. Amikor a CD-t behelyezi, a „Title Data Searching” címkeresés eredménye megjelenik (35. oldal). Válassza ki a „No Match” opciót, és másolja a CD tartalmát a merevlemezre. Másolás után a névszerkesztési funkcióval létrehozhatja a kívánt címeket (lásd ezen az oldalon).



## Felvételek törlése

Albumokat és műsorszámokat törölhet a merevlemezeről.

Ha egy felvételt töröl, az nem állítható vissza.

Ha töröl egy műsorszámot, az összes azután következő műsorszám átszámozásra kerül.

Például, ha törli a 2. műsorszámot, a következő 3. műsorszám átszámozódik, és a 2. műsorszám lesz.

### Példa: ha a „B” műsorszámot törli

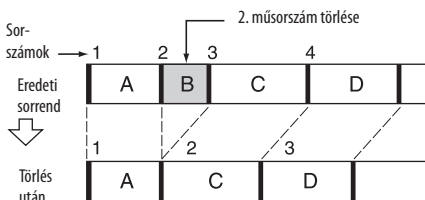

## Műsorszámok törlése a Walkmanről vagy az USB-eszköztől

A részleteket lásd a „Műsorszámok törlése a Walkmanről vagy az USB-eszköztől” című részben (32. oldal).

- 1** HDD üzemmódban lépjen be az Option menübe.
- 2** A **↑/↓** gombbal válassza ki az „Erase” funkciót, és nyomja meg az ENTER gombot.
- 3** A **↑/↓** gombbal válassza ki a törölni kívánt kategóriát, és nyomja meg az ENTER gombot.

Az alábbiakat teheti.

  - A merevlemez teljes tartalmának törlése:  
Válassza az „All Erase” opciót.
  - Egy album törlése:  
Válassza ki azt az előadót, mely a törölni kívánt albumot tartalmazza, válassza ki az albumot, majd az „All Track” opciót.
  - Egy műsorszám törlése:  
Válassza ki azt az előadót és albumot, mely a törölni kívánt műsorszámot tartalmazza, majd válassza ki a műsorszámot.

- 4** A **↑/↓** gombbal válassza ki az „OK”, opciót, és nyomja meg az ENTER gombot.

## Visszalépés az előző állapotba

Nyomja meg a BACK gombot.

Ha a 4. lépésben a „Cancel” opciót választja, a kijelző visszakapcsol a 3. lépésben látott állapotba.

## A törlés megszakítása

Nyomja meg a **■** gombot.

# Szövegbevitel

## Megjegyzés

Ez a készülék az angoltól eltérő nyelven írt címeteket is képes megjeleníteni, de a beviteli nyelv kizárólag angol (betűk, számok és szimbólumok).

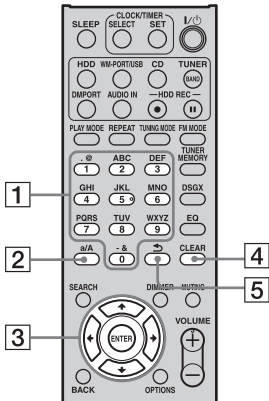

## 1 Számgombok/betűgombok

Nyomja meg a kívánt betűhöz tartozó gombot (ABC, DEF stb.). Nyomja meg többször a gombot, a kívánt betű megjelenéséig. A szám-, betűgombok többszöri megnyomásával az alábbi karakterek közül választhat. (Az a/A gombbal kis- és nagybetűs írásmód közül választhat.)

Szám-, betűgomb	Beírható karakterek
1	1 . , ! @ ' ` ; ( ) [ ] { }
2	a b c 2
3	d e f 3
4	g h i 4
5	j k l 5
6	m n o 6
7	p q r s 7
8	t u v 8
9	w x y z 9
0	0 - ~ = _ + # \$ % & ^ _ (szóköz)

## 2 a/A gomb

Ezzel a gombbal a kis- és nagybetűs írásmód közül választhat.

## 3 ↑/↓/←/→ gombok

- ↑/↓ gombok

A ↑ gombbal egy szövegrész elejére, a ↓ gombbal egy szövegrész végére mozgathatja a kurzort.

- ←/→ gombok

Ezekkel a gombokkal mozgathatja a kurzort.

## 4 CLEAR gomb

E gomb megnyomásával törölheti az utoljára megadott betűt.

## 5 ↻ gomb

Ha megnyomja ezt a gombot, a szám-, betűgombokhoz rendelt karakterek fordított sorrendben jelennek meg. (Például: ha az „a” karakter bevitale után megnyomja ezt a gombot, a „2” jelenik meg.)

## A szöveg beírása

- 1 Nyomja meg a megfelelő szám-, betűgombot a kívánt karakter megjelenítéséhez.
- 2 A → gombbal mozgassa a kurzort a következő karakterhelyre.
- 3 Az 1. és 2. lépés megismétlésével írja be a kívánt szövegrészt.
- 4 Nyomja meg az ENTER gombot.  
A szöveg beírása megtörténik.

### További műveletek

Művelet	Teendő
A kurzor mozgatása.	Nyomja meg a ←/→ gombot.
Nagybetűk, kisbetűk bevitelle („A” vagy „a”).	Nyomja meg az a/A gombot, vagy nyomja meg többször a megfelelő szám-, betűgombot.
Szóköz beírása.	Az utolsó beírt karakter után mozgassa egy karakterhellyel jobbra a kurzort a → gomb segítségével. Vagy nyomja meg többször a „0” szám-, betűgombot.

#### Megjegyzés

Ennél a készüléknél aláhúzás („\_”) vagy pont („.”) jelzi a műsorszám, előadónév vagy albumcím előtt álló szóközt, illetve üres karakter vagy pont („.”) jelzi az előadónév vagy albumcím után álló szóközt.

# A kikapcsolás időzítő használata

Beállíthatja a kikapcsolás időzítőt 10 perces egységekben, hogy a beállított idő leteltével a készülék kikapcsoljon. Ezzel a funkcióval zenét hallgathat elalvásig vagy indulás előtt.

---

**1** Indítsa el a műsorforrás lejátszását.

---

**2** Nyomja meg a SLEEP gombot.

Az időtartam 10 perccel változik a gomb minden egyes megnyomásakor.

AUTO → 90min → 80min → 70min → ...  
→ 10min → OFF → AUTO...

Ha kiválasztja az „AUTO” opciót, a készülék 100 perc elteltével önműködően kikapcsol.

Ha 100 percen belül véget ér a CD-lemez, a merevlemez, a WALKMAN vagy az USB-eszköz lejátszása, a készülék a lejátszás végén önműködően kikapcsol.

A kikapcsolás időzítő beállítása a kívánt időtartam kiválasztásával végezhető el.

Ha a kikapcsolás időzítő be van kapcsolva, a „SLEEP” jelző villog.

## A kikapcsolásig hátralévő idő ellenőrzése

Nyomja meg a SLEEP gombot.

## A kikapcsolás időzítő funkció kikapcsolása

A 2. lépésben válassza ki az „OFF” beállítást.

### Megjegyzés

Ha a kikapcsolás időzítő beállításakor a lejátszás- vagy felvétel időzítő aktív, a kikapcsolás időzítő rendelkezik elsőbbséggel, ezért a lejátszás- vagy felvétel időzítő kikapcsol.

# A lejátszás időzítő használata

Beállíthatja a készüléket, hogy a megadott időpontban önműködően be- és kikapcsoljon. Bekapcsolás után a készülék megkezdí a merevlemez, a CD, a rádió, a DAB szolgáltatás\*, a WALKMAN vagy az USB-eszköz lejátszását. Győződjön meg róla, hogy az óra megfelelően van-e beállítva (22. oldal). Az időzített lejátszási és az időzített felvételkedészési funkció egyszerre nem használható.

\* Csak a nagy-britanniai modellnél.

## 1 Készítse elő a műsorforrást.

Készítse elő a műsorforrást, majd nyomja meg a VOLUME +/- gombot a hangerő beállításához.

Ha egy megadott műorszám lejátszásával szeretne kezdeni, készítsen egy programot (44. oldal).

## 2 Nyomja meg a CLOCK/TIMER SET gombot, a $\uparrow/\downarrow$ gombbal válassza ki a „ $\odot$ PLAY SET” funkciót, és nyomja meg az ENTER gombot.

A „ $\odot$ PLAY” jelzés megjelenik, és az óraérték villogni kezd.

## 3 Állítsa be a bekapcsolás időpontját.

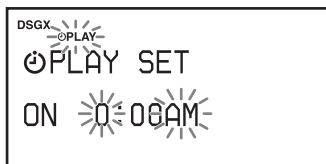

A  $\uparrow/\downarrow$  gombbal állítsa be az óraértéket, és nyomja meg az ENTER gombot. A percérték villogni kezd. Hasonló módon állítsa be a percértéket.

Ha szeretne visszalépni az órakijelzésre, nyomja meg a  $\leftarrow$  gombot.

Ha a perc beállítása után megnyomja az ENTER gombot, az „OFF” megjelenik, és az órakijelzés villog.

## 4 Állítsa be a kikapcsolás időpontját.

Ismételje meg a 3. lépést.

## 5 A $\uparrow/\downarrow$ gombbal válassza ki a kívánt műsorforrást, és nyomja meg az ENTER gombot.

## 6 Kapcsolja ki a készüléket a $I/\odot$ kapcsolóval.

### Ha a műsorforrás a merevlemez, CD-lemez, WALKMAN vagy USB-eszköz:

A beállított időpont előtt kb. 60 másodperccel a készülék önműködően bekapcsol, majd kb. 10 másodperccel az időpont előtt a lejátszás időzítő aktiválódik. Ha a beállított időpont előtt 60 másodperccel a készülék be van kapcsolva, az időzített lejátszási funkció nem aktiválódik.

### Ha a műsorforrás egy DAB-szolgáltatás vagy rádióműsor:

A beállított időpont előtt kb. 15 másodperccel a készülék önműködően bekapcsol, és a lejátszás időzítő aktiválódik. Ha ekkor a készülék már be van kapcsolva, az időzített lejátszási funkció nem aktiválódik.

## A lejátszás folytatása a lejátszás időzítő kikapcsolási időpontja után

A lejátszás időzítő beállításai törölhetőek az időzítő működési időtartama alatt. Ilyenkor a kikapcsolási idő törlődik és a lejátszás folytatódik.

A beállítások törléséhez nyomja meg a CLOCK/TIMER SELECT gombot, a  $\uparrow/\downarrow$  gombbal válassza ki az „OFF” beállítást, és nyomja meg az ENTER gombot (ha a lejátszás időzítő aktív). A „TIMER OFF” megjelenik a kijelzőn, és a kikapcsolási időpont törlődik.

## Az időzítő ellenőrzése, illetve újbóli aktiválása

Nyomja meg a CLOCK/TIMER SELECT gombot, a  $\uparrow/\downarrow$  gombbal válassza ki a „ $\odot$ PLAY” funkciót, és nyomja meg az ENTER gombot.

## Az időzítő beállításainak törlése

Nyomja meg a CLOCK/TIMER SELECT gombot, a  $\uparrow/\downarrow$  gombbal válassza ki az „OFF” beállítást, és nyomja meg az ENTER gombot.

## A beállítások megváltoztatása

Kezdje újra az 1. lépéstől.

### Hasznos tudnivaló

A lejátszás időzítő beállításai nem törlődnek mindaddig, míg nem törli azokat.

# A felvétel időzítő használata

Beállíthatja a készüléket, hogy a megadott időpontban önműködően be- és kikapcsoljon. Bekapcsolás után a készülék önműködően megkezdi a rádió vagy a DAB szolgáltatás\* műsorának felvételét. Győződjön meg róla, hogy az óra megfelelően van-e beállítva (22. oldal), illetve a rádióadó (37. oldal) vagy a DAB-szolgáltatás\* (37. oldal) megfelelően be van-e hangolva. Az időzített lejátszási és az időzített felvételt készítési funkció egyszerre nem használható.

\* Csak a nagy-britanniai modellnél.

**1** Hangolja be a kívánt rádióadót vagy DAB-szolgáltatást.

**2** Nyomja meg a CLOCK/TIMER SET gombot, a **↑/↓** gombbal válassza ki a „**⊖REC SET**” funkciót, és nyomja meg az ENTER gombot.

A „**⊖REC**” kijelzés megjelenik, és az órakijelzés villog.

**3** Állítsa be a felvétel kezdőidőpontját.



A **↑/↓** gombbal állítsa be az óraértéket, és nyomja meg az ENTER gombot. A perccérték villogni kezd. Hasonló módon állítsa be a percértéket.

Ha szeretne visszalépni az órakijelzésre, nyomja meg a **←** gombot.

Ha a perc beállítása után megnyomja az ENTER gombot, az „OFF” megjelenik, és az órakijelzés villog.

**4** Állítsa be a felvétel befejező időpontját.

Ismételje meg a 3. lépést.

**5** A **I/⏻** gombbal kapcsolja ki a készüléket.

A beállított időpont előtt kb. 60 másodperccel a készülék önműködően bekapcsol, majd kb. 10 másodperccel az időpont előtt a felvétel időzítő aktiválódik. Ha a beállított időpont előtt 60 másodperccel a készülék be van kapcsolva, az időzített felvételi funkció nem aktiválódik. Időzített felvétel közben a hangerő „MIN” állásban marad. A hangerő beállításához használja a VOLUME + gombot.

## Az időzített felvétel leállítás

Nyomja meg a **■** gombot.

## A lejátszás folytatása az időzített felvétel befejezése után

Amíg a felvétel időzítő aktív, törölheti az időzítési beállításokat. Ilyen esetben a befejező időpont törölődik, és a lejátszás folytatódik.

A beállítások törléséhez nyomja meg a CLOCK/TIMER SELECT gombot, a **↑/↓** gombbal válassza ki az „OFF” beállítást, és nyomja meg az ENTER gombot (ha a felvétel időzítő aktív). A „TIMER OFF” megjelenik a kijelzőn, és a kikapcsolási időpont törölődik.

## Az időzítő ellenőrzése, illetve aktiválása

Nyomja meg a CLOCK/TIMER SET gombot, a **↑/↓** gombbal válassza ki a „**⊖REC**” funkciót, és nyomja meg az ENTER gombot.

## Az időzítő beállításainak törlése

Nyomja meg a CLOCK/TIMER SET gombot, a **↑/↓** gombbal válassza ki az „OFF” beállítást és nyomja meg az ENTER gombot.

## A beállítások megváltoztatása

Kezdje újra az 1. lépéstől.

### Megjegyzések

- Az időzített felvétel kezdő és befejező időpontja nem lehet azonos. Ilyen esetben az „OFF TIME NG!” üzenet jelenik meg.
- Ha DAB szolgáltatást kíván felvenni a felvétel időzítővel, a felvétel előtt be kell állítania a szolgáltatást, e nélkül nem tudja elvégezni a beállítást.

# A készülék beállításainak módosítása

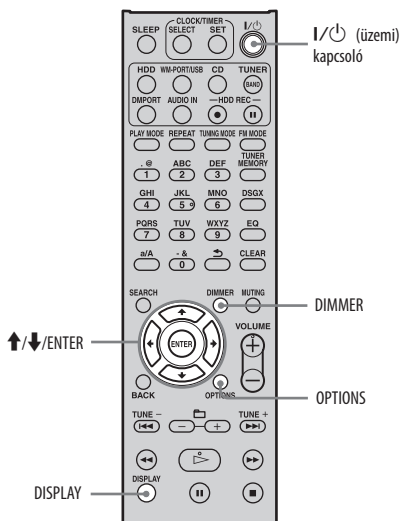

## A kijelzések beállítása

A DISPLAY gombbal változatos kijelzési módok közül választhat.

## A kijelzések beállítása a készülék bekapcsolt állapotában

Nyomja meg többször a DISPLAY gombot a bekapcsolt készüléken. Állj üzemmódban a készülék kijelzi a merevlemez, CD-lemezen, Walkmanen vagy USB-eszközön lévő albumok vagy műsorszámok teljes számát, a merevlemez, Walman vagy USB-eszköz maradék tárterületét, az órát stb. Lejátszás közben a készülék kijelzi a műsorszám címét, az album címét, az előadó nevét, az eltelt időt, az órát stb. A kijelzőn megjelenő információk tartalma a pillanatnyi üzemmódtól függ. DAB-szolgáltatás kiválasztása esetén a kijelzőn megjelenik a szolgáltatás neve, a csatorna azonosítója, a DLS (dinamikus címrész), a közösségi címke stb.

## A kijelző fényerejének módosítása

A kijelző fényerejét módosíthatja.

Nyomja meg ismételten a DIMMER gombot.

E gomb többszöri megnyomásakor a fényerő az alábbiak szerint változik:

- ◆ Backlight 2 (világos) → Backlight 1 (sötét)
- Backlight 0 (háttérvilágítás kikapcsolva) → Backlight 2 (világos) → ...
- (◆: gyári beállítás)

### Megjegyzés

Ha a készülék kikapcsolt állapotában a kijelző bekapcsolva marad, (pl. bemutató vagy energiatakarékos üzemmódban (60. oldal)) a fényerő nem módosítható, amíg a készülék ki van kapcsolva.

### Megjegyzések

- A nem megjeleníthető karakterek helyén „\_” kerül kijelzésre
- A kiválasztott lejátszási módtól függően előfordulhat, hogy a CD-ből eltelt idő nem jelenik meg.
- Ez a készülék legfeljebb 64 karakter hosszúságú információ megjelenítésére képes.

## A kijelzések beállítása a készülék bekapcsolt állapotában

Beállíthatja, hogy a készülék kikapcsolt állapotában milyen információk jelenjenek meg a kijelzőn.

Nyomja meg többször a DISPLAY gombot a kikapcsolt készüléken.

A DISPLAY gomb többszöri megnyomásakor a kijelzőn az alábbi információk váltják egymást:

Kijelzés	Jelentés
Demonstration*	Bemutató lejátszása.
Energiatakarékos mód (nincs kijelzés)	A takarékoság érdekében nincs semmilyen kijelzés.
Óra (---:--)	Az órakijelzés 8 másodpercre megjelenik, majd eltűnik (energiatakarékos mód).

\* A bemutató funkció bekapcsolt állapotában a kijelzőn minden esetben megjelenik a bemutató képsor, ha a bekapcsolt készülékkel legalább 15 percig semmilyen műveletet nem végez (csak HDD, CD vagy WM-PORT/USB üzemmódban). A bemutató megszakításához nyomjon meg egy gombot.

### Megjegyzés

A bemutató vagy az óra kijelzése közben a beépített ventilátor időnként önműködően bekapcsol, a felgyülemlett hő eltávolítása érdekében (a készülék kikapcsolt állapotában is). Ez nem hibajelenség.

## A nyelv kiválasztása

A lemezen, a Walkmanen vagy az USB-eszközön lévő szöveges információk különböző nyelveken jeleníthetők meg. Ehhez a művelethez a készülék kezelőszerveit kell használni.

**1** Kapcsolja ki a készüléket a I/⏻ kapcsolóval.

**2** A DISPLAY gombbal kapcsolja be az órakijelzést.

Az órakijelzés 8 másodpercre megjelenik.

A 3. lépést addig kell végrehajtani, amíg az órakijelzés látható.

**3** Amíg az órakijelzés látható, nyomja meg az OPTIONS gombot.

A nyelvek listája megjelenik. A választható nyelvek az ország- vagy régióbeállítások függvényében eltérhetnek.

**4** A ↑/↓ gombbal válassza ki a kívánt nyelvet, és nyomja meg az ENTER gombot.

### Megjegyzések a kijelzett információkhoz

- A nem megjeleníthető karakterek helyén „...” kerül kijelzésre.
- A kiválasztott nyelvtől függően előfordulhat, hogy a merevlemez, a CD, a WALKMAN vagy az USB-eszköz szöveges információi nem megfelelően jelennek meg.
- A következők kijelzése nem lehetséges:
  - CD-DA lemez teljes lejátszási ideje a pillanatnyi lejátszási módnak megfelelően,
  - MP3 lemez teljes lejátszási ideje.
- A következők kijelzése nem megfelelő:
  - VBR (változó bitsűrűséggel) kódolt MP3 műsorszám eltelt játékidője,
  - az olyan mappa- és fájlnevek, amelyek nem felelnek meg az ISO 9660 1-es, 2-es szintnek vagy a Joliet kiterjesztési formátumnak.
- Az alábbiakat kijelzi a készülék:
  - ID3 információ az olyan MP3 műsorszámoknál, amelyek 1-es vagy 2-es verziójú ID3 információt használnak,
  - 64 karakternél nem hosszabb ID3 információ.



# A rendszer formattálása

Ez a funkció formattálja és visszaállítja a készüléket abba az állapotba, amiben megvásárlásakor volt. Ez a folyamat töröl minden beállítást és információt (például a felvett vagy a merevlemezre áttöltött audioadatokat, az órabeállítást stb.). A gyárilag előtelepített minták (bemutató műsorszámok) is törlődnek a merevlemezről.

A készülék merevlemeze nem formattálható mindaddig, míg a kikapcsolt készülékre vonatkozó kijelzési mód „energiatakarékos üzemmód”.

Kapcsolja a készüléket bemutató üzemmódba. Ezt a funkciót kizárólag a készülék kezelőszerveivel lehet végrehajtani.

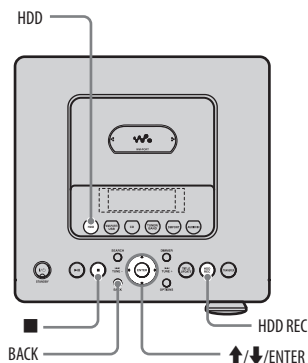

**1** Húzza ki és csatlakoztassa újból a hálózati vezetékét, majd kapcsolja be a készüléket.

**2** Kapcsoljon HDD üzemmódba a HDD gombbal.

**3** Nyomja meg egyszerre a ■ és a BACK, illetve a HDD REC gombot. A „HDD Format” megjelenik a kijelzőn.

**4** A ↑/↓ gombbal válassza ki az „OK” opciót, és nyomja meg az ENTER gombot.

A formattálás megkezdődik.

Amikor a formattálás befejeződik, a készülék önműködően kikapcsol.

Minden felhasznált beállítás, például a tárolt rádióállomások, az időzítő és az óra beállításai törlődnek.

## A formattálás megszakítása

A 4. lépésben válassza a „Cancel” opciót.

### Megjegyzés

Formattálás közben soha ne kapcsolja ki a készüléket és ne húzza ki a hálózati vezetékét.

# Hibaelhárítás

Ha a készülék használata közben hiba történik, hajtsa végre az alábbi lépéseket, mielőtt kapcsolatba lépne a legközelebbi Sony szakszervizzel.

**1** Ellenőrizze, hogy a hiba szerepel-e ebben a „Hibaelhárítás” szakaszban.

**2** Ellenőrizze a vásárlói támogatási honlapot.

Az európai vásárlók számára:

<<http://support.sony-europe.com/>>

A honlapon megtalálhatja a legújabb információkat és a gyakori kérdéseket.

**3** Ha az 1. és 2. lépés után még mindig nem sikerült megoldania a problémát, lépjen kapcsolatba a legközelebbi Sony szakszervizzel.

Ha a hiba a fentiek elvégzése után is fennáll, lépjen kapcsolatba a Sony szakszervizzel.

## A készülék alaphelyzetbe állítása

Általában nem szükséges a készülék alaphelyzetbe állítása, azonban ritkán előfordulhat, hogy a készülék rendellenes állapotba kerül, és nem reagál a gombnyomásokra és a képernyőn elvégzett műveletekre. Ilyen esetben állítsa alaphelyzetbe a készüléket a **■** és az ENTER gomb, illetve az I/⏻ (üzemi) kapcsoló egyidejű megnyomásával. Minden felhasználói beállítás, például a tárolt rádióállomások, időzítő, és az óra törlődnek.

## Ha a STANDBY jelző villog

A védelmi funkció bekapcsolt. Azonnal húzza ki a hálózati vezetékét és a csatlakoztatott készülékeket (pl. Walkman vagy USB-eszköz), és ellenőrizze az alábbiakat:

- Nincs valamilyen probléma a csatlakoztatott eszközzel (eszközökkel), a hálózati vezetékkel vagy a hangsugárzóvezetékekkel?
- Rendelkezik-e a készülék feszültségválasztó kapcsolóval, és az a megfelelő állásba van-e kapcsolva?
- Csak a mellékelt hangsugárzókat használja?
- Valamilyen tárgy takarja a készülék hátulján lévő szellőzőnyílásokat?

Miután a STANDBY jelző abbahagyta a villogást, csatlakoztassa újra a hálózati vezetékét, és kapcsolja be a rendszert. Ha a probléma még mindig fennáll, keresse fel a vásárlás helyét.

## Tápfeszültség

A készülék nem kapcsol be.

- ➔ Csatlakoztassa a hálózati vezetékét biztonságosan a hálózati aljzathoz.
- ➔ Húzza ki a hálózati vezetékét a hálózati aljzathól. Körülbelül egy perc után csatlakoztassa ismét a hálózati vezetékét és nyomja meg a készüléken az I/⏻ (üzemi) kapcsolót.

Amíg a „STANDBY” kijelzés látható, a készülék kikapcsolása hosszabb időt vesz igénybe.

- ➔ Ha a készülék merevlemezen nagyobb mennyiségű adat található, hosszabb idő telik el a készülék kikapcsolása előtt.

---

### A készülék nem kapcsol ki.

---

- ➔ Elképzelhető, hogy a készülék nem reagál az I/⏻ (üzemi) kapcsoló megnyomására, amíg a készülék a bekapcsolási műveletsort végzi.

---

### Miután kihúzta a hálózati vezetéket, a STANDBY jelző egy ideig még világít.

---

- ➔ Ha kihúzza a hálózati vezetéket a hálózati aljzattól amíg a STANDBY jelző világít, a jelző egy rövid ideig tovább világít. Ez nem hibajelenség.

## Kijelző

Változatos információk jelennek meg a kijelzőn, miután a hálózati vezetéket csatlakoztatta (annak ellenére, hogy az I/⏻ (üzemi) kapcsolóval nem kapcsolta be a készüléket).

Bekapcsolt állapotban változatos információk jelennek meg a kijelzőn, ha egy ideig nem működteteti a készüléket.

- ➔ A készülék bemutató üzemmódban működik. A bemutató kikapcsolásának módját lásd a 21. oldalon.

---

### A kép torzított.

---

- ➔ A készüléket erős rázkódás vagy ütés érte. Tegye biztos helyre.
- ➔ Nagyon ritkán előfordulhat, hogy a merevlemez sajátosságai miatt torzulhat a kép; ez azonban nem hibajelenség.

## Hangkimenet

---

### Nincs hang.

---

- ➔ Nyomja meg a VOLUME +/- gombot, vagy kapcsolja ki a némitást a MUTE gombbal.
- ➔ Lépjén ki a szünet üzemmódból.
- ➔ Ellenőrizze, hogy ne legyen semmi csatlakoztatva a ⏻ (fejhallgató) aljzathoz.
- ➔ Ellenőrizze a külső készülék csatlakozását. Ellenőrizze, hogy a megfelelő üzemmódba kapcsolt-e.
- ➔ Csatlakoztassa megfelelően a hangszűrővezetékeket.
- ➔ Nagysebességű másolás (CD-ről merevlemezre) közben a hang nem hallható.
- ➔ Időzített felvétel közben a hangerő „MIN” állásban van. A VOLUME + gombbal állítsa be a hangerőt.

---

### A bal–jobb hangerőegyensúly nem megfelelő, vagy fel van cserélve.

---

- ➔ Csatlakoztassa megfelelően a hangszűrőket és egyéb eszközöket.
- ➔ Amennyire lehet, szimmetrikusan helyezze el a hangszűrőket.
- ➔ Csak a mellékelt hangszűrőket csatlakoztassa.

---

### A hangnak nincs mélysége és monotonnak tűnik.

---

- ➔ Csatlakoztassa megfelelően a hangszűrőket és egyéb eszközöket.

---

### Erős elektromos zaj hallható.

---

- ➔ Csatlakoztassa megfelelően a hangszűrőket és egyéb eszközöket.
- ➔ Vigye távolabb az audio csatlakozóvezetéket képernyőtől, fénycső típusú világítóeszköztől, vagy egyéb elektromos eszköztől.
- ➔ Vigye távolabb a készüléket a képernyőtől vagy tv-készüléktől.
- ➔ Ha a csatlakozódugaszok vagy aljzatok szennyezettek, törölje le őket alkohollal kissé megnedvesített ruhával.
- ➔ A behelyezett lemez meg van karcolva vagy szennyezett.
- ➔ Csatlakoztassa a készüléket egy másik hálózati aljzatba.
- ➔ Szereljen fel (külön megvásárolható) zajsűrőt a hálózati csatlakozóvezetékre.

## Merevlemez

---

### A készülék nem tudja felvenni a CD-lemez műsorszámait.

---

- ➔ A lemez nem felel meg a támogatott audio CD szabványoknak.
- ➔ A lemez meg van karcolva vagy szennyezett.

---

### A készülék nem tud áttölteni műsorszámokat.

---

- ➔ A készülékre az alábbi audio formátumok áttöltése lehetséges.
  - MP3 („.mp3”),
  - Windows Media Audio fájl („.wma”),
  - AAC („.m4a”, „.mp4”\*)
- \*1 Csak audiofájlok másolhatók át erre a készülékre. Videófájlok másolása nem lehetséges.

---

A készülék nem tud audioadatokat áttölteni vagy felvenni a merevlemezre.

---

- ➔ A merevlemez megtelt.
  - ➔ A merevlemezén tárolható műsorszámok és albumok száma elérte a felső korlátot.
- 

Műsorszámok Walkmanre vagy USB-eszközre másoláskor nem másolható át a mappa teljes neve.

---

- ➔ Walkman vagy USB-eszköz esetében a mappák neve 128 bájttal hosszúságú lehet.
- 

A készülék nem játssza le az MP3 műsorszámokat.

---

- ➔ Az MP3 műsorszámok nem támogatott formátumban kerültek felvételre.
- 

A címinformációk nem szerkeszthetők.

---

- ➔ A DISPLAY gomb megnyomásakor megjelenő címinformációk (ID3 adatok; műsorszám cím, előadónév vagy albumcím) nem szerkeszthetők lejátszás közben.
- 

Egy szerkesztési művelet hosszú ideig tart.

---

- ➔ A szerkesztési művelethez szükséges idő a merevlemezén tárolt albumok és műsorszámok számától függ.
- 

A címinformációk letöltése nem lehetséges.

---

- ➔ A készülék adatbázisa nem tartalmazza a lemezre vonatkozó információkat. Próbálkozzon a címfrissítő (Title Updater) szoftver használatával (46. oldal).
  - ➔ Elképzelhető, hogy nem lehet letölteni olyan műsorszámok címinformációját, melyek rossz minőségben vannak felvéve, például olyan műsorszám, melynek az eleje hiányzik.
  - ➔ A 15 másodperces vagy rövidebb műsorszámok információi nem tölthetők le.
- 

Hibás kijelzés.

---

- ➔ Megsérülhettek a merevlemezén tárolt audioadatok. Végezze el újból a másolást vagy felvételt.
  - ➔ A nem megjeleníthető karakterek helyén a „\_” látható.
- 

CD

---

A lejátszás nem indul el.

---

- ➔ Ellenőrizze, hogy van-e lemez behelyezve.
  - ➔ A lemezt a feliratos oldalával felfelé helyezze be (35. oldal).
  - ➔ Ha a lemez nem fekszik egyenesen a tálcában, igazítsa meg.
  - ➔ A készülék nem támogatja a behelyezett lemeztípust (73. oldal).
  - ➔ Páralecsapódás történt a lemeztálcában. Vegye ki a lemezt és kapcsolja ki a készüléket körülbelül 30 percre, majd helyezze be ismét a lemezt (72. oldal).
- 

Ugrik a hang, vagy a lemez nem játszható le.

---

- ➔ A lemez nem felel meg az audio CD-lemez szabványoknak.
  - ➔ A behelyezett lemez meg van karcolva vagy szennyezett.
  - ➔ Helyezze a készüléket rezgésmentes helyre (például egy rögzített állványra).
  - ➔ Helyezze a hangszugárzókat távolabb a készüléktől, vagy állítsa őket külön állványra. Nagy hangerőnél a hangszugárzó rezgése okozhatja a hang ugrását.
- 

Nincs hang.

---

- ➔ A készülék nem támogatja a behelyezett lemeztípust (73. oldal).
  - ➔ Nagysebességű másolás (CD-ről merevlemezre) közben a hang nem hallható.
- 

A lejátszás nem az első műsorszámmal kezdődik.

---

- ➔ Nyomja meg ismételten a PLAY MODE gombot mindaddig, míg a „PGM” és a „SHUF” kijelzés el nem tűnik (43. oldal). A készülék ekkor normál lejátszásra kapcsol.
- 

A lejátszás elkezdése tovább tart a szokásosnál.

---

- ➔ A következő lemezek lejátszásának elkezdése hosszabb időt igényel:
    - nyolcvolttal könyvtárfelépítést tartalmazó lemez,
    - többmenetes lemez,
    - lezártatlan lemez (olyan lemez, amihez még lehet adatot hozzáadni),
    - sok könyvtárat tartalmazó lemez.
-

---

### Egyes műsorszámok lejátszása nem lehetséges.

---

- ➔ Ha többmenetes CD-lemezt használ audio CD formátumban, csak az első menet műsorszámait játszhatók le.

---

### Az MP3 műsorszámokat nem lehet lejátszani.

---

- ➔ A lemezre felvett MP3-fájlok, melyek nem felelnek meg az ISO 9660 1., 2. szintnek vagy a Joliet szabványnak.
- ➔ Az MP3 kiterjesztéssel nem rendelkező fájlok nem játszhatóak le. Ha a lemezen lévő fájl nem MP3 formátumú, azonban a kiterjesztése „.MP3”, akkor a készülék megpróbálja lejátszani a fájlt, amely zajt eredményezhet, és a készülék meghibásodását okozhatja.
- ➔ A fájl MP3 kiterjesztéssel rendelkezik, azonban nem MPEG-1 Audio Layer 3 formátumú.

---

### A címinformációk letöltése nem lehetséges.

---

- ➔ Nincs lemez a készülékben.
- ➔ A készülék adatbázisa nem tartalmaz a lemezre vonatkozó információkat. Próbálkozzon a címfrissítő (Title Updater) szoftver használatával (46. oldal).

## FM/AM és DAB\*

---

### Erős zaj hallható vagy a rádióállomásokat nem lehet behangolni.

---

- ➔ Csatlakoztassa megfelelően az antennákat (18. és 19. oldal).
- ➔ Állítsa be az antennát.
- ➔ Használjon kültéri antennát.
- ➔ Helyezze az antennát távolabb a hangsugárzó-, a hálózati- és az USB-vezetékectől a zajos vétel megelőzése érdekében.
- ➔ Kapcsolja ki a közelben lévő elektromos készülékeket.
- ➔ Ha az FM-rádióadó sztereóban sugároz, kapcsoljon mono vételre (38. oldal).
- ➔ Ha az AM antenna vezetéke levált az antenaaállványról, forduljon a legközelebbi Sony szervizhez.

---

### Az RDS funkció nem használható.\*<sup>1</sup>

---

- ➔ Ellenőrizze, hogy FM rádióállomást hangolt-e be.

\*<sup>1</sup> Csak az európai modellnél.

---

### DAB műsorszórás nem fogható.\*

---

- ➔ Ellenőrizze az összes antenna csatlakozását, majd végezze el az önműködő DAB keresési eljárást (20. oldal).
- ➔ A jelenlegi DAB szolgáltatás nem érhető el. A +/- gombbal (vagy a készülék TUNE +/- gombjával) válasszon ki másik szolgáltatást.
- ➔ Ha elköltözött, elképzeltető, hogy egyes szolgáltatások vagy frekvenciák megváltoznak vagy nem tudja elérni a megszokott szolgáltatásokat. Végezze el az önműködő DAB keresési eljárást a szolgáltatás tartalmának újbóli regisztrálásához (20. oldal). (Az eljárás elvégzésekor a korábbi felhasználói beállítások törlődnek.)

## WM-PORT, USB

---

### A Walkmant nem ismeri fel a készülék.

---

- ➔ USB-eszközt csatlakoztatott az USB (USB) aljzathoz, és éppen az adatok másolása zajlik. Várjon, amíg a másolási művelet befejeződik.
- ➔ Ha mind a WM-PORT, mind az USB (USB) aljzathoz Walkmant csatlakoztatott, húzza ki az egyik készüléket.
- ➔ Csatlakoztassa újból a Walkmant.
- ➔ Olyan Walkmant csatlakoztasson, melyet ez a készülék támogat (78. oldal).
- ➔ A Walkman nem megfelelően működik. A probléma elhárításának módjáról a Walkman kezelési útmutatójában tájékozódhat. Ha a probléma továbbra is fennáll, forduljon a Sony márkaszervizhez.

---

### Az USB-eszközt nem ismeri fel a készülék.

---

- ➔ Ha Walkmant csatlakoztatott a WM-PORT aljzathoz, húzza ki.
- ➔ Csatlakoztassa újból az USB-eszközt.
- ➔ Olyan USB-eszközt csatlakoztasson, melyet ez a készülék támogat (78. oldal).
- ➔ Az USB-eszköz nem megfelelően működik. A probléma elhárításának módjáról az USB-eszköz kezelési útmutatójában tájékozódhat. Ha a probléma továbbra is fennáll, forduljon a Sony márkaszervizhez.

\* Csak a nagy-britanniai modellnél.

---

## A készülék nem kezdi el a Walkman vagy az USB-eszköz műsorszámainak másolását.

---

- ➔ Az alábbi problémák történhetnek:
  - A Walkman vagy az USB-eszköz memóriája megtelt. Törölje a felesleges adatokat a Walkman-ról vagy az USB-eszközről (32. oldal).
  - A műsorszámok és mappák száma elérte a Walkmanre vagy az USB-eszközre érvényes korlátozás felső határát. Törölje a felesleges adatokat a Walkmanról vagy az USB-eszközről (32. oldal).
  - Nem támogatott Walkmant vagy USB-eszközt használ. A támogatott eszközök listáját lásd az „A készülékkel kompatibilis Walkman és USB-modellek” című részben (78. oldal).
  - A Walkman vagy az USB-eszköz írásvédett.

---

## A másolás félbeszakad.

---

- ➔ Nem támogatott Walkmant vagy USB-eszközt használ. A támogatott eszközök listáját lásd az „A készülékkel kompatibilis Walkman és USB-modellek” című részben (78. oldal).
- ➔ Az USB-eszköz formattálása nem megfelelő. Olvassa el az USB-eszköz kezelési útmutatóját a formattálás részleteiért.
- ➔ Kapcsolja ki a készüléket és húzza ki az USB-eszközt. Ha az USB-eszköz üzemi kapcsolóval is rendelkezik, kapcsolja ki és be azt, miután az eszközt eltávolította a készülékből. Ezután ismételje meg a másolást.
- ➔ A másolás és a törlés sokszori ismétlése miatt a Walkman vagy az USB-eszköz fájl szerkezete túlságosan bonyolulttá vált. A megoldásról bővebben a Walkman vagy az USB-eszköz kezelési útmutatójában olvashat. Ha a probléma továbbra is fennáll, lépjen kapcsolatba a legközelebbi Sony márkakereskedővel.

---

## A Walkmanre vagy az USB-eszközre történő másolás közben hiba történik.

---

- ➔ A Walkman vagy az USB-eszköz memóriája megtelt. Törölje a felesleges adatokat a Walkmanról vagy az USB-eszközről (32. oldal).
- ➔ A műsorszámok és mappák száma elérte a Walkmanre vagy az USB-eszközre érvényes korlátozás felső határát. Törölje a felesleges adatokat a Walkmanról vagy az USB-eszközről (32. oldal).
- ➔ Nem támogatott Walkmant vagy USB-eszközt használ. A támogatott eszközök listáját lásd az „A készülékkel kompatibilis Walkman és USB-modellek” című részben (78. oldal).
- ➔ Kapcsolja ki a készüléket és húzza ki az USB-eszközt. Ha az USB-eszköz üzemi kapcsolóval is rendelkezik, kapcsolja ki és be azt, miután az eszközt eltávolította a készülékből. Ezután ismételje meg a másolást.
- ➔ Másolás közben leválasztotta a Walkmant vagy az

USB-eszközt, vagy kikapcsolta a készüléket. Törölje a töredék fájlt, és ismételje meg a másolást. Ha ez nem oldja meg a problémát, a Walkman vagy az USB-eszköz valószínűleg sérült. A megoldásról bővebben a Walkman vagy az USB-eszköz kezelési útmutatójában olvashat. Ha a probléma továbbra is fennáll, lépjen kapcsolatba a legközelebbi Sony márkakereskedővel.

---

## A Walkmanen vagy az USB-eszközön lévő műsorszámok vagy mappák nem törölhetők.

---

- ➔ Ellenőrizze, hogy a Walkman vagy az USB-eszköz nem írásvédett-e.
- ➔ Másolás közben leválasztotta a Walkmant vagy az USB-eszközt, vagy kikapcsolta a készüléket. Törölje a töredék fájlt, és ismételje meg a másolást. Ha ez nem oldja meg a problémát, a Walkman vagy az USB-eszköz valószínűleg sérült. A megoldásról bővebben a Walkman vagy az USB-eszköz kezelési útmutatójában olvashat. Ha a probléma továbbra is fennáll, lépjen kapcsolatba a legközelebbi Sony márkakereskedővel.

---

## A Walkman vagy az USB-eszköz kijelzőjén megjelenő kijelzések nem azonosak a készülék kijelzőjén látható adatokkal.

---

- ➔ Ha ID3 adatokkal rendelkező műsorszámokat másol át, a Walkman vagy az USB-eszköz kijelzőjén az ID3 adatok jelennek meg. Ha a műsorszám nem rendelkezik ID3 adatokkal, a fájl- vagy mappanévjelenik meg a Walkman vagy az USB-eszköz kijelzőjén.

---

## A WM-PORT/USB üzemmód nem működik megfelelően.

---

- ➔ Nem támogatott Walkmant vagy USB-eszközt használ. Ha nem támogatott Walkmant vagy USB-eszközt csatlakoztat, az alábbi problémák fordulhatnak elő. A támogatott eszközök listáját lásd az „A készülékkel kompatibilis Walkman és USB-modellek” című részben (78. oldal).
  - A Walkman vagy az USB-eszköz felismerése nem sikerül.
  - A műsorszám- és mappaneveket nem jelzi ki a készülék.
  - A lejátszás nem lehetséges.
  - Hangkiesés észlelhető.
  - Zaj hallható.
  - A hang torz.
  - A másolás félbeszakad.

---

## Nincs hang.

---

- ➔ A Walkman vagy az USB-eszköz nem lett megfelelően csatlakoztatva. Kapcsolja ki és be a készüléket, majd csatlakoztassa újra a Walkmant vagy az USB-eszközt. Ellenőrizze, hogy a „WM-PORT” vagy az „USB” kijelzés látható-e.

---

## A hang zajos, akadozik vagy torz.

---

- ➔ Kapcsolja ki a készüléket, és csatlakoztassa újra a Walkmant vagy az USB-eszközt.
- ➔ Maguk a zenei adatok tartalmazzák a zajt vagy a torzítást. A zaj az átmásolás közben is keletkezhetett. Törölje a fájlt és ismételje meg a másolást.

---

## A Walkman vagy az USB-eszköz nem csatlakoztatható az $\Psi$ (USB) aljzatba.

---

- ➔ Fordítva próbálta csatlakoztatni a Walkmant vagy az USB-eszközt. Csatlakoztassa az eszközt a megfelelő helyzetben.

---

## A „Reading” felirat hosszú ideig látható, vagy a lejátszás elindítása hosszabb időt igényel.

---

- ➔ Az alábbi esetekben az adatkiolvasás hosszabb ideig tarthat.
  - A Walkmanen vagy az USB-eszközön sok mappa vagy fájl található.
  - A fájlszerkezet nagyon bonyolult.
  - A memóriatérület nagyon nagy.
  - Az audiofájl megsérült.

---

## Hibás kijelzés.

---

- ➔ Másolja fel az audiofájlokat újra a Walkmanre vagy az USB-eszközre, mivel az azon tárolt adatok valószínűleg megsérültek.
- ➔ A lejátszó csak az abcé betűit és számokat képes megjeleníteni. Az ettől eltérő karakterek nem megfelelően jelennek meg.

---

## A lejátszás nem indul el.

---

- ➔ Nem támogatott Walkmant vagy USB-eszközt használ. A támogatott eszközök listáját lásd az „A készülékkel kompatibilis Walkman és USB-modellek” című részben (78. oldal).
- ➔ Ez a készülék kizárólag MP3 („.mp3”)\*<sup>1</sup>, WMA („.wma”)\*<sup>1</sup> és AAC („.m4a”, „.mp4”)\*<sup>2</sup> formátumú fájlokat képes lejátszani. Más formátumú fájlokat nem lehet lejátszani (39. oldal).
  - \*<sup>1</sup> A másolásvédelemmel (digitális szerzői jogvédelemmel) ellátott zeneszámok nem játszhatóak le.  
Az Internetről letöltött zeneszámokat (beleértve az online zeneáruházakat is) nem minden esetben lehet lejátszani.
  - \*<sup>2</sup> Ez a készülék kizárólag audiofájlok lejátszására képes. Videofájlokat nem tud lejátszani.
- ➔ Kapcsolja ki a készüléket, csatlakoztassa újból a Walkmant vagy az USB-eszközt, majd kapcsolja be a készüléket.

---

## A lejátszás nem az első fájllal kezdődik.

---

- ➔ Véletlen sorrendű vagy programozott lejátszásra kapcsolt. Nyomja meg a PLAY MODE gombot mindaddig, míg a „SHUF” és a „PGM” kijelzés el nem tűnik. A készülék visszakapcsol normál lejátszásra (43. oldal).

---

## A műsorszámokat nem lehet lejátszani.

---

- ➔ Ez a készülék kizárólag MP3 („.mp3”)\*<sup>1</sup>, WMA („.wma”)\*<sup>1</sup> és AAC („.m4a”, „.mp4”)\*<sup>2</sup> formátumú fájlokat képes lejátszani. Más formátumú fájlokat nem lehet lejátszani (39. oldal).
  - \*<sup>1</sup> A másolásvédelemmel (digitális szerzői jogvédelemmel) ellátott zeneszámok nem játszhatóak le.  
Az Internetről letöltött zeneszámokat (beleértve az online zeneáruházakat is) nem minden esetben lehet lejátszani.
  - \*<sup>2</sup> Ez a készülék kizárólag audiofájlok lejátszására képes. Videofájlokat nem tud lejátszani.
- ➔ Ez a készülék csak a FAT16 és FAT32 fájlrendszerrel formattált USB-eszközöket támogatja.\*<sup>3</sup>
  - \*<sup>3</sup> Ez a készülék a FAT16 és a FAT32 fájlrendszert támogatja, de lehetnek olyan USB-eszközök, melyek nem támogatják ezeket a fájlrendszereket. A részletekért olvassa el az USB-eszköz kezelési útmutatóját, vagy lépjen kapcsolatba a gyártóval.
- ➔ Ha partíciónált USB-eszközt használ, csak az első partíción található MP3, AAC és WMA fájlok lesznek lejátszhatóak.
- ➔ A lejátszás csak 8 szintig lehetséges.
- ➔ A mappák száma elérte a 999-et.
- ➔ A fájlok száma elérte a 999-et.
- ➔ A kódot vagy jelszóval védett fájlok nem lejátszhatóak.

## Időzítő

Az időzített felvétel vagy lejátszás nem működik.

- ➔ Állítsa be pontosan az órát (22. oldal).
- ➔ Áramkimaradás történt vagy kihúzták a hálózati vezetékét miközben az időzítő készenléti állapotban volt.
- ➔ A készülék ütésnek vagy rezgésnek van kitéve. Helyezze a készüléket biztos helyre.

A felvétel időzítővel rögzített műsor nem teljes. A műsor része hiányzik az elején, a végén vagy a közepén.

- ➔ Állítsa be pontosan az órát (22. oldal).
- ➔ Áramkimaradás történt vagy kihúzták a hálózati vezetékét miközben az időzítő készenléti állapotban volt.
- ➔ A készülék ütésnek vagy rezgésnek van kitéve. Helyezze a készüléket biztos helyre.

## Címfrissítés (Title Update)

A „Title Updater” nem fut a számítógépen.

- ➔ Támogatott USB-eszközt csatlakoztasson (78. oldal).

A „TitleUpdater.exe” számítógépes futtatása közben hiba történik.

- ➔ Először zárja be a Virtual Expander (MICROVAULT) szoftvert, majd futtassa újból a „TitleUpdater.exe” fájlt.

Az „export.dat” fájlt nem lehet áttölteni.

- ➔ Csak az audio CD-lemezek albuminformációit lehet áttölteni.
- ➔ Ellenőrizze, hogy az USB-eszközt megfelelően csatlakoztatta-e a készülékhez.

A számítógép nem ismeri fel az USB memóriaeszközt vagy a „Title Updater” szoftvert.

- ➔ Húzza ki, majd csatlakoztassa újból az USB-eszközt.

Az „import.dat” fájlt nem lehet menteni.

- ➔ Az USB memóriaeszköz megtelt. Törölje a felesleges fájlokat az USB memóriaeszközről.
- ➔ Az USB memóriaeszköz írásvédett. Oldja fel az írásvédelmet.

## Egyéb jelenségek

A készülék nem megfelelően működik.

- ➔ Elképzelhető, hogy a készülék statikus elektromosságnak vagy egyéb hatásnak van kitéve. Indítsa újra a készüléket. Ha a készülék még mindig rosszul működik, állítsa alaphelyzetbe a készüléket (62. oldal).
- ➔ Ha figyelmeztető üzenet jelenik meg járjon el az üzenet utasításainak megfelelően.

A távvezérlő nem működik.

- ➔ Az elemek lemerültek.
- ➔ Nincsenek elemek a készülékben.
- ➔ A távvezérlőt fordítsa a készülék távvezérlés érzékelője felé (15. oldal).
- ➔ Áramváltó vagy fénycső típusú fényforrás működik a készülék közelében. Vigye távolabb a készüléket az áramkörtől.
- ➔ Távolítson el minden akadályt a távvezérlő és a készüléken lévő távvezérlés érzékelő közül, és helyezze távolabb a készüléket gerjesztési elven működő fényforrástól.
- ➔ Vigye közelebb a távvezérlőt a készülékhez.

A készülék remeg, vagy zaj hallható a szellőzőnyílásból.

- ➔ A remegést a merevlemez magas fordulatszáma okozza, a zajt pedig a hűtőventilátor. Ezek normál működési körülmények, nem hibajelenségek.

CD-felvétel közben növekszik a remegés vagy a zaj.

- ➔ CD-lemez felvétele közben a merevlemez gyorsabban forog, mint CD-lejátszáskor, ezért a megnövekedett remegés vagy zaj nem hibajelenség. A remegés vagy zaj mennyisége a CD-lemez típusától függ.



---

A beépített ventilátor a készülék kikapcsolt állapotában is működik.

---

- ➔ A bemutató vagy az óra kijelzése közben (60. oldal) a beépített ventilátor időnként önműködően bekapcsol, a felgyülemlett hő eltávolítása érdekében (a készülék kikapcsolt állapotában is). Ez nem hibajelenség.

## A vételi minőség javítása

Kapcsolja ki a CD-lejátszó tápellátását a CD energiatakarékosság funkcióval. Alapértelmezett érték szerint a CD tápellátása be van kapcsolva.

- 1** A CD gombbal kapcsoljon CD üzemmódba, majd kapcsolja ki a készüléket.
- 2** Miután a „STANDBY” jelző villogása megszűnik, a DISPLAY gombbal jelenítse meg az órát.  
Az órakijelzés 8 másodpercre megjelenik. A 3. lépést addig kell elvégezni, amíg az órakijelzés látható.
- 3** Amíg az órakijelzés látható, nyomja meg egyszerre a ■ gombot és a I/⏻ kapcsolót a készüléken.  
A „CD POWER OFF” megjelenik. Kikapcsolt CD-lejátszó tápellátás esetén a lemezek elérési ideje növekszik. A CD-lejátszó tápellátásnak visszakapcsolásához ismételje meg az eljárást a „CD POWER ON” megjelenéséig.

## Néhány szó a merevlemez javításáról

- A merevlemez javítása vagy átvizsgálása esetén ellenőrizhetjük a merevlemez tartalmát. A merevlemezre felvett anyagot azonban a Sony nem menti ki és nem tárolja.
- Ha a merevlemez formattálni vagy cserélni kell, azt a Sony megfontoltan és saját megítélése szerint teszi. Azonban a merevlemez teljes tartalma törlődni fog, beleértve a szerzői jogot sértő tartalmakat is.

---

## Üzenetek

### Merevlemez (HDD)

#### Album Full!

A felvehető albumok száma elérte a felső korlátot.

#### Complete!

A művelet sikeresen befejeződött.

#### Data Error!

Nem kompatibilis műsorszámot próbált meg lejátszani.

#### Export Error!

Nincsenek áttölthető albuminformációk, a kiválasztott albuminformáció nem tölthető át, vagy az albuminformációk áttöltése során hiba történt.

#### Fatal Error!

Audioadatok másolása közben a Walkmant vagy az USB-eszközt leválasztotta a készülékről.

#### HDD Error!

Hiba történt, ezért a készülék nem ismeri fel a merevlemez. Húzza ki a hálózati vezetékét a hálózati aljzatból, és keresse fel a vásárlás helyét.

#### HDD Full!

A merevlemezen nincs több szabad hely.

#### Import Error!

Nincsenek áttölthető albuminformációk, vagy az albuminformációk áttöltése során hiba történt.

#### Name NG!

Az albumcímet, az előadónevet vagy a műsorszám címet nem lehet bejegyezni, mert ilyen név vagy cím már létezik. A bejegyzett címinformációt törölte, és nem jegyzett be újat. A gyárilag telepített mintaadatokat (bemutató műsorszámokat) próbálta meg szerkeszteni.

#### No Step

A programozott műsorszámok törlése megtörtént.

#### Not in Use

A végrehajtani kívánt művelet érvénytelen, vagy jelenleg nem elérhető, illetve nincs lejátszható műsorszám vagy a HDD-től eltérő üzemmódba kapcsol.

#### No Track

Nincsen olyan műsorszám, melyet a készülék le tud játszani.

### **Push STOP!**

Olyan műveletet próbált meg végrehajtani, mely csak állj üzemmódban indítható (pl. lejátszás közben megnyomta a PLAY MODE gombot).

### **Reading**

A készülék a merevlemez információit olvassa be. Eközben néhány gomb nem használható.

### **REC Error!**

Az áttöltés vagy a felvétel nem indul el, félbeszakad vagy egyéb okból nem végezhető el.

### **Step Full!**

Több mint 26 műsorszámot (programlépést) próbált beprogramozni.

### **Track Full!**

A merevlemezen tárolt műsorszámok száma elérte a felső korlátot.

### **CD, rádió, DAB\***

\* Csak a nagy-britanniai modellnél.

### **Accessing Gracenote Database**

A készülék saját adatbázisában keresi a megfelelő címinformációkat.

### **Complete!**

Az FM/AM állomás vagy a DAB-szolgáltatás tárolása sikeresen megtörtént.

### **No Disc**

Nincs lemez a készülékben, vagy a behelyezett lemez nem játszható le.

### **No Label**

A jelenlegi DAB-szolgáltatás nem rendelkezik zenekar azonosítóval.

### **No Match**

A készülék adatbázisa nem tartalmaz az albumra vagy műsorszámra vonatkozó információkat.

### **No Preset**

Még nem tárolt DAB szolgáltatásokat.

### **No Service**

Nincs elérhető DAB szolgáltatás.

### **No Step**

A programozott műsorszámok törlése megtörtént.

### **No Text**

A pillanatnyi DAB szolgáltatás nem sugároz szöveges információkat.

### **Not in Use**

Nem használható vagy jelenleg nem elérhető műveletet hajtott végre.

### **Push STOP!**

Olyan műveletet próbált meg végrehajtani, mely csak állj üzemmódban indítható (pl. lejátszás közben megnyomta a PLAY MODE gombot).

### **Reading**

A készülék a lemez információit olvassa be. Eközben néhány gomb nem használható.

### **Step Full!**

Több mint 26 műsorszámot (programlépést) próbált beprogramozni.

### **WM-PORT, USB**

#### **Complete!**

A művelet sikeresen befejeződött.

#### **Data Error!**

Nem kompatibilis műsorszámot próbált meg lejátszani.

#### **Device Error**

A Walkman vagy az USB-eszköz felismerése nem sikerült.

#### **Device Full!**

A Walkman vagy az USB-eszközön nincs több szabad hely.

#### **Device Stop**

A Walkman vagy az USB-eszköz le van állítva. Mindaddig látható, amíg le nem választja az eszközt.

#### **Erase Error!**

A készülék nem tudja törölni a Walkman vagy az USB-eszköz egyik albumát vagy mappáját.

#### **Fatal Error!**

A Walkmant vagy az USB-eszközt kihúzta, miközben az audiofájlok, mappák vagy albumok átmásolása vagy törlése folyamatban volt.

#### **Folder Full!**

A Walkmanen vagy az USB-eszközön tárolt mappák, albumok száma elérte a felső korlátot.

### **HDD REC Data Error 1\***

Walkmanról vagy USB-eszközről a merevlemezre történő másolás közben a készülék egy vagy több nem másolható fájlt (pl. MP4 videofájl) érzékelt. Az üzenet eltüntetéséhez nyomjon meg egy gombot.

\* A kihagyott fájlok száma zárójelben látható.

### **No Device**

Nem csatlakoztatott Walkmant vagy USB-eszközt.

### **No Medium**

Az  $\Psi$  (USB) aljzathoz csatlakoztatott memóriakártya-olvasóba nem helyezett memóriakártyát.

### **No Step**

A programozott műsorszámok törlése megtörtént.

### **Not in Use**

A végrehajtani kívánt művelet érvénytelen, vagy jelenleg nem elérhető.

### **No Track**

Nincsen olyan műsorszám, melyet a készülék le tud játszani.

### **Not Supported**

Nem támogatott Walkmant vagy USB-eszközt csatlakoztatott.

### **Please Use USB Storage Device**

A címfrissítési funkciót Walkman készüléken próbálta meg alkalmazni. Használjon USB-eszközt.

### **Protected**

A Walkman vagy az USB-eszköz írásvédett.

### **Push STOP!**

Olyan funkciót próbált meg használni, mely csak állj üzemmódban működik (pl. lejátszás közben megnyomta a PLAY MODE gombot).

### **Reading**

A készülék a Walkman vagy az USB-eszköz információit olvassa be. Eközben néhány gomb nem használható.

### **Removed**

A Walkmant vagy az USB-eszközt eltávolította.

### **Step Full!**

Több mint 26 műsorszámot (programlépést) próbált beprogramozni.

### **Track Full!**

A Walkmanen vagy az USB-eszközön tárolt műsorszámok száma elérte a felső korlátot.

### **Transfer Error!**

Az adatainak Walkmanre vagy USB-eszközre történő átmásolása nem kezdődött meg, félbeszakadt, vagy egyéb ok miatt nem hajtható végre.

## **Óra, időzítő**

### **OFF TIME NG!**

Olyan befejező időpontot próbált meg beállítani a lejátszás időzítőn vagy a felvétel időzítőn, mely azonos a kezdőidőponttal.

### **Push SELECT!**

Az időzítő működése közben megnyomta a CLOCK/TIMER SET gombot.

### **SET CLOCK!**

Megpróbálta beállítani az időzítőt, azonban az óra nincs beállítva.

### **SET TIMER!**

Az időzítőt megpróbálta kiválasztani, azonban nincs beállítva időzítési érték.

# Övintézkedések

## A biztonságról

- Ha hosszú ideig nem használja készülékét, húzza ki a hálózati csatlakozót a hálózati aljzattól. Mindig a csatlakozódugaszt, és soha ne a vezetékét fogja meg!
- Ha bármilyen szilárd anyag vagy folyadék kerül a készülék belsejébe, húzza ki a hálózati vezetékét, és forduljon szakemberhez mielőtt újra használná a készülékét.
- A hálózati vezeték cseréjét kizárólag szakember végezheti.

## Elhelyezés

- A készüléket ne helyezze el döntött állásban vagy olyan helyen, ami túlságosan forró, hideg, poros, koszos, páras, a levegő szabad áramlása akadályozott, vagy ahol rázkódásnak, közvetlen napfénynek vagy éles fénynek van kitéve.
- Legyen óvatos, ha a készüléket vagy a hangszűrőket védőbevonattal (gyanta, olaj, fényező stb.) kezelt felületre állítja, mert foltosodás vagy elszíneződés keletkezhet.
- Ha a készüléket közvetlenül egy hideg helyről egy meleg térbe viszi, vagy páras szobában helyezi el, a CD-lejátszó belsejében található lencsén páralecsapódás jöhet létre, ami meghibásodáshoz vezethet. Ebben az esetben vegye ki a lemezt és legalább egy óráig hagyja bekapcsolva a készüléket, amíg a nedvesség elpárolog belőle.

## Felmelegedés

- Működés közben a készülék felmelegedése normális és nem ok az aggodalomra.
- Ne érintse meg a burkolatot nagy hangerőn történt folyamatos használat után, mert a burkolat felforrósodhat.
- Ne takarja el a készülék alján lévő szellőzőnyílásokat, mert a készülék erősítője túlmelegedhet, amely meghibásodást okozhat. Ügyeljen, hogy semmi se akadályozza a szellőzőket.

## A készülék mozgatása

Ne mozgassa a készüléket, ha CD-lemez van behelyezve. Ez károsíthatja a CD-lemezt.

## A hangszűrő-rendszer

Ez a hangszűrő rendszer nincs mágnesesen leárnnykolva, ezért a közelben lévő tv-készülék képe mágnesesen torzítottá válhat. Ebben az esetben kapcsolja ki a tv-készüléket, várjon 15–30 percet, majd kapcsolja vissza. Ha nincs javulás, akkor helyezze a hangszűrőket távolabb a tv-készüléktől.

## Hangerőbeállítás

A CD-lemezek használatakor a bakelit lemezektől lényegesen kisebb zaj hallható. Ezért, ha két műsorszám között, amikor csak zaj hallható, megnöveli a hangerőt (ahogy talán bakelit lemezek esetében is tette) a hirtelen nagy hangerővel megszólaló hang a hangszűrők károsodását okozhatja. A lejátszás megkezdése előtt csökkentse le a hangerőt.

## Legyen tekintettel másokra

A készüléket közepes hangerővel hallgassa, és legyen tekintettel a szomszédaira, különösen éjjel.

## A merevlemezről

A merevlemez a nagy tárolási sűrűsége miatt nagyon nagysebességgel tudja olvasni és írni az adatokat, azonban a rezgés, ütés vagy por könnyen károsíthatja. Bár a merevlemezeken rendelkeznek biztonsági mechanizmussal, az ilyen okokból történő adatvesztés elkerülése érdekében tartsa be az alábbi előírásokat:

- Ne tegye ki a készüléket erős rázkódásnak.
- Ne helyezze a készüléket mechanikus rezgésnek kitétt vagy nem biztos helyre.
- Ne mozgassa a készüléket, ha a hálózati vezeték csatlakoztatva van a hálózati aljzathoz.
- Felvétel vagy lejátszás közben ne húzza ki a hálózati vezetékét.
- Ne használja a készüléket szélsőséges hőmérsékletingadozásnak kitétt helyen (a hőmérsékletváltozás kevesebb, mint 10°C/óra).
- Ne próbálja meg önállóan kicserélni vagy bővíteni a merevlemezt, mert üzemszavar keletkezhet.

A Sony nem nyújt kártérítést a meghibásodott merevlemez miatti adatvesztésért.

## A burkolat tisztítása

Kímélő tisztítószerrel enyhén megnedvesített puha ruhával törölje le a készülék burkolatát. A tisztításhoz soha ne használjon súrolószert, súrolószivacsot, benzint vagy alkoholt.

## A hálózati vezetékről

Mielőtt kihúzza a hálózati vezetékét a hálózati aljzatból, ellenőrizze, hogy a készülék ki van-e kapcsolva. Ha olyankor húzza ki a hálózati vezetékét, amikor a készülék működik, a felvett adatok elveszhetnek, vagy a készülék károsodhat.

## Megjegyzések a CD-lemezekről

- Ne karcolja meg a lemez felületét és ne ragasszon rá matricákat.
- Különleges alakú (szív-, négyzet- vagy csillag alakú) lemezeket nem szabad ezzel a készülékkel lejátszani, mert a készülék károsodhat.
- A lemez tisztításához használjon tisztítókendőt, és belülről kifelé haladva törölje a lemezt. Ha a lemez nagyon szennyezett, törölje le a lemezt enyhén megnedvesített, majd száraz ruhával. Ne tisztítsa a lemezt lakkbenzinnel, kereskedelmi forgalomban kapható tisztítószerekkel vagy a bakelit lemezekhez árult, a statikus feltöltődést megakadályozó aeroszollal.
- Ne tegye a lemezeket meleg, közvetlen napfénynek kitett helyre, hőforrások közelébe, meglehetősen befűvő nyílásokhoz vagy parkoló járműbe.
- Ne használjon kölcsönzött vagy használtan vásárolt lemezt, amelyen rajta maradt a kölcsönzői címke ragasztója. Ilyen esetben a lemez beragadhat, és károsíthatja a készülék alkatrészeit.
- Ne használjon kereskedelemben kapható tisztítólemezt, mert azzal károsíthatja a készüléket.

## Másolásvédelemmel ellátott zenei lemezek

Ez a készülék a Compact Disc (CD) szabványnak megfelelő lemezek lejátszására képes. Napjainkban egyre több lemeztársaság másolásvédelemmel ellátott zenei CD-lemezeket hoz forgalomba. Kérjük, ne feledje, hogy ezek között lehetnek olyanok is, melyek nem felelnek meg a CD-szabványnak, ezért ezzel a készülékkel nem lehet lejátszani.

## DualDisc (kettős formátumú) lemezek

A DualDisc elnevezés olyan kétoldalas lemezeket takar, melyek egyik oldalán a DVD-lejátszók által lejátszható tartalom, a másik oldalukon digitális hanganyag található. Mivel a hanganyagot tartalmazó oldal nem felel meg a Compact Disc (CD) szabványnak, az ilyen lemezek lejátszása nem garantált.

## Megjegyzés az MP3, WMA, AAC fájlokhoz

A kompatibilitás nem garantált az összes MP3, WMA, AAC tömörítő és író szoftverrel, felvevővel, adathordozóval. A nem kompatibilis MP3, WMA-, AAC-lemezek zajt vagy szaggatott hangot eredményezhetnek vagy lejátszásuk nem lehetséges.

## A CD-lemezekről

### A készülékkel LEJÁTSZHATÓ lemezek

- CD-lemezek:  
Zenei CD-k, CD-R, CD-RW lemezek.
- MP3 fájlok:  
CD-R és CD-RW lemezek (az ISO 9660 1-es, vagy 2-es, vagy a Joliet szabványnak megfelelően megírt lemezek). A többmenetes CD-lemezek is támogatottak.

### Megjegyzések

- Ha egy lemez CD-DA (vagy MP3) menettel kezdődik, akkor azt CD-DA (vagy MP3) lemezként ismeri fel a készülék, és a lejátszás a következő menet eléréseig folytatódik.
- A kevert CD-formátumú lemezt CD-DA (audio) lemezként ismeri fel a készülék.
- A jellemzőktől és a felvétel körülményeitől függően előfordulhat, hogy egyes CD-R vagy CD-RW lemezek nem játszhatók le a készüléken.
- A CD-RW lemezek esetében a lejátszás megkezdése több időt vesz igénybe. Ennek oka, hogy a visszatükrözési képességük alacsonyabb, mint az egyéb lemezeknek.
- Ha egy lemez több, mint 511 audio műsorszámot tartalmaz, a készülék nem ismeri fel az 512. és a további műsorszámokat.
- A sok mappával vagy bonyolult szerkezettel rendelkező lemezek lejátszásának megkezdése több időt vesz igénybe. Az albumok lemeze rögzítésekor javasoljuk, hogy ne alkalmazzon két szintnél nagyobb mélységű mappaszerkezetet.

### Hasznos tudnivaló

Az adatok lemeze irásának részleteit lásd a CD-R, CD-RW meghajtó kezelési útmutatójában.

# Minőség tanúsítás

A forgalomba hozó tanúsítja, hogy az NAS-E300HD típusú készülék a 2/1984. (III. 10.) számú BkM-IPM. együttes rendeletben előírtak szerint megfelel a következő műszaki jellemzőknek.

## Erősítő

### Kimenő teljesítmény (névleges):

24 + 24 W (8 Ω, 1 kHz, 1% THD)

### Folytonos RMS kimenő teljesítmény (referencia):

30 + 30 W (8 Ω, 1 kHz, 10% THD)

## Merevlemez (HDD)

### Tárterület:

80 GB\*

\* A memória egy része a rendszerfunkciókra van fenntartva. A rendelkezésre álló memória kb. 72 GB (77 309 411 328 bájtt).

### Felvételi rendszer:

MP3/128 kbps

### Teljes felvételi idő (MP3 formátum és 128 kbps bitsűrűség esetén):

kb. 1230 óra

### Műsorszámok legnagyobb száma:

20 000

### Albumok legnagyobb száma:

2000

## CD-lejátszó

### Rendszer:

CD-lejátszó és digitális audio rendszer

### A lézér dióda jellemzői:

Kibocsátási időtartam: folyamatos

Lézer kimenet\*<sup>1</sup>: kevesebb, mint 44,6 μw

\* Ezt a kimeneti értéket a vetítőlencse felszínétől 200 mm távolságban mértük az optikai vevőegységen 7 mm rekeszsel.

### Frekvenciaátvitel:

20 Hz–20 kHz

### Teljes harmonikus torzítás:

Kevesebb, mint 0,1%

## USB-rész

### Támogatott bitsűrűség

MP3 (MPEG-1 Audio Layer3):

32–320 kbps, VBR

WMA:

48–192 kbps, VBR

AAC:

48–320 kbps

### Mintavételezési frekvenciák

MP3 (MPEG-1 Audio Layer3):

32/44,1/48 kHz

WMA:

44,1 kHz

AAC:

44,1 kHz

## FM vevőegység

### Vevőegység:

FM sztereó, FM szuperheterodin vevőegység

### Áramkör rendszer:

PLL kvarcvezérelt digitális frekvenciaszabályzós vevőegység

### Vételi frekvenciák:

87,5–108,0 MHz (50 kHz-es lépések)

### Antenna:

FM huzalantenna

### Antennacsatlakozók:

75 Ω, aszimmetrikus

### Középfrekvencia:

10,7 MHz

## AM vevőegység

### Vevőegység:

AM szuperheterodin vevőegység

### Áramkör rendszer:

PLL kvarcvezérelt digitális frekvenciaszabályzós vevőegység

### Vételi frekvenciák:

531–1602 kHz (9 kHz-es léptetőfrekvencia)

### Antenna:

AM keretantenna

### Antennacsatlakozók:

Külső antennacsatlakozó

### Középfrekvencia:

450 kHz

## DAB vevőegység (csak a nagy-britanniai modellnél)

### Vevőegység:

DAB sztereó vevőegység

### Antenna:

DAB huzalantenna

### Vételi frekvenciák:

III-as sáv: 174,928 (5A)–239,200 (13F) MHz

### DAB frekvenciatáblázat (III-as sáv):

Frekvencia	Címke
174,928 MHz	5A
176,640 MHz	5B
178,352 MHz	5C
180,064 MHz	5D
181,936 MHz	6A
183,648 MHz	6B
185,360 MHz	6C
187,072 MHz	6D
188,928 MHz	7A
190,640 MHz	7B
192,352 MHz	7C
194,064 MHz	7D
195,936 MHz	8A
197,648 MHz	8B
199,360 MHz	8C
201,072 MHz	8D
202,928 MHz	9A
204,640 MHz	9B
206,352 MHz	9C
208,064 MHz	9D
209,936 MHz	10A

Frekvencia	Címke
211,648 MHz	10B
213,360 MHz	10C
215,072 MHz	10D
216,928 MHz	11A
218,640 MHz	11B
220,352 MHz	11C
222,064 MHz	11D
223,936 MHz	12A
225,648 MHz	12B
227,360 MHz	12C
229,072 MHz	12D
230,784 MHz	13A
232,496 MHz	13B
234,208 MHz	13C
235,776 MHz	13D
237,488 MHz	13E
239,200 MHz	13F

## Be- és kimenetek

### AUDIO IN (sztereó minijack):

Feszültség: 0,8 V

### ψ (USB) aljzat:

USB („A” típus), teljes sebességű USB

### WM-PORT:

Feszültség: 5 V, egyenáram  
Legnagyobb kimeneti áram:  
500 mA

### DMPORT:

Feszültség: 5 V, egyenáram  
Legnagyobb kimeneti áram:  
700 mA  
(DIGITAL MEDIA PORT  
illesztő csatlakoztatásához)

### 🔊 (fejhallgató) aljzat (sztereó minijack):

8 Ω vagy annál nagyobb impedanciájú fejhallgatók fogadására alkalmas

## Hangsugárzók

### Hangsugárzó rendszer:

2-utas, bassz-reflex típusú

### Hangszóró egységek:

Mélyhangszóró: 120 mm, kúpos  
Magashangszóró: 40 mm, kúpos

### Névleges impedancia:

8 Ω

### Méretek (szé × ma × mé)

Kb. 152 × 250 × 210 mm

### Tömeg:

Kb. 2,3 kg (nettó)  
hangsugárzóként

## Általános adatok

### Energiaellátási követelmények:

220–240 V-os, 50/60 Hz-es váltóáram

### Teljesítményfelvétel:

40 W (0,5 W vagy kevesebb energiatakarékos üzemmódban)

### Méreték (szé × ma × mé):

Nagy-britanniai modell:

Kb. 285 × 139 × 316 mm a legnagyobb kinyúlásokkal és a kezelőszervekkel

Egyéb modellek:

Kb. 285 × 139 × 310 mm a legnagyobb kinyúlásokkal és a kezelőszervekkel

### Tömeg:

Kb. 4,0 kg

### Üzemi hőmérséklet:

5–35°C

### Üzemi páratartalom:

25–80%

### Mellékelt tartozékok:

Lásd a 10. oldalon.

A kivitel és a műszaki adatok előzetes bejelentés nélkül változhatnak.

- Készletli teljesítményfelvétel: 0,5 W
- A nyomtatott áramköri lapok egy részében nem használtunk halogénezett égésgátló anyagokat.



# Rendszerkövetelmények

A Title Updater hibamentes működéséhez az alábbi rendszerkövetelmények teljesülése szükséges.

Számítógép	IBM PC/AT vagy kompatibilis <ul style="list-style-type: none"><li>• Processzor: Intel MMX Pentium 166 MHz vagy gyorsabb (Pentium II 266 MHz vagy gyorsabb javasolt)</li><li>• RAM: 64 MB vagy több (128 MB vagy több javasolt)</li><li>• USB aljzat</li></ul>
Operációsrendszer*	Windows XP Home Edition (Service Pack 2 vagy újabb) Windows XP Professional (Service Pack 2 vagy újabb) Windows XP Media Center 2004/2005 Windows Vista Home Basic, Home Premium, Business, Ultimate
Képernyő, videokártya	800 × 600 képpontos képernyőfelbontás és 16-bites vagy jobb színmélység
Egyéb	<ul style="list-style-type: none"><li>• Internet kapcsolat: 64 kbps vagy gyorsabb javasolt</li><li>• USB memóriaszköz: USB 1.1 vagy újabb, 10 MB vagy több szabad helyel</li></ul>

\* Ez a szoftver nem kompatibilis a 64 bites operációsrendszerekkel.

\* Ez a szoftver kizárólag a fentebb felsorolt operációsrendszerekkel kompatibilis.

## Megjegyzések az Internet kapcsolathoz

- A címinformációk keresése csak akkor lehetséges, ha a számítógép kapcsolódik az Internethez.
- Lehetnek olyan internetes környezetek, melyeknél a normál online keresés nem hajtható végre.
- Az internetes kereséshez használhatja a Microsoft Internet Explorer kapcsolódási beállításait. Az Internet Explorer beállítását a Title Updater használatának megkezdése előtt kell elvégezni.

# A készülékkel kompatibilis Walkman és USB-modellek

Ez a készülék a következő Sony Walkman és USB-modellekkel használható a műsorszámok áttöltésére, átmásolására és lejátszására. Más modelleket nem támogat a készülék.

## Elfogadott Sony Walkman modellek (a 2009. márciusi állapot szerint)

Terméknév	Modellnév	A szükséges ovális Walkman illesztő (tartozék)
Walkman A sorozat	NWZ-A815, NWZ-A816, NWZ-A818 NWZ-A726, NWZ-A728, NWZ-A729, NWZ-A826, NWZ-A828, NWZ-A829, NWZ-A826K, NWZ-A828K, NWZ-A829K	„A” típusú illesztő
Walkman B sorozat	NWD-B103, NWD-B103F, NWD-B105, NWD-B105F	Illesztő nem szükséges.
Walkman E sorozat	NWZ-E435F, NWZ-E436F, NWZ-E438F	„A” típusú illesztő
Walkman S sorozat	NWZ-S636F, NWZ-S638F, NWZ-S639F, NWZ-S636FK NWZ-S736F, NWZ-S738F, NWZ-S739F NWZ-S515, NWZ-S516, NWZ-S615F, NWZ-S616F, NWZ-S618F, NWZ-S715F, NWZ-S716F, NWZ-S718F	„A” típusú illesztő „B” típusú illesztő
Walkman W sorozat	NWZ-W202	Illesztő nem szükséges.
Walkman X sorozat	NWZ-X1050, NWZ-X1060	„B” típusú illesztő

## Elfogadott Sony USB memóriaeszközök (a 2009. márciusi állapot szerint)

Terméknév	Modellnév
MICROVAULT	USM1GLX, USM2GLX, USM4GLX, USM8GLX, USM16GLX USM1GL, USM2GL, USM4GL, USM8GL USM1GJ, USM2GJ, USM4GJ, USM8GJ USM512JX, USM1GJX, USM2GJX, USM4GJX

Az alábbi Internet címen található meg a legfrissebb információt a kompatibilis eszközökről.  
<<http://support.sony-europe.com/>>

### Megjegyzések

- A Walkman vagy az USB-eszköz formattálásához feltétlenül magát az eszközt vagy az előírt szoftvert használja. Ellenkező esetben a Walkmanról vagy az USB-eszköztől történő másolás hibamentes végrehajtása nem garantálható.
- A Walkmant vagy az USB-eszközt nem szabad USB-elosztón (hub) keresztül csatlakoztatni a készülékhez.
- Kizárólag a felsorolt Walkman modelleket és USB memóriaeszközöket használja. Az itt fel nem sorolt modellek használhatósága nem garantálható.
- A megfelelő működés esetenként akkor sem biztosítható, ha a felsorolt Walkman modelleket vagy USB memóriaeszközöket modelleket használja.
- Lehetnek olyan területek, ahol a fenti Walkman modellek vagy USB memóriaeszközök nem kaphatóak.
- Mielőtt a Walkmant ehhez a készülékhez csatlakoztatná, ellenőrizze, hogy a „Creating Library” vagy a „Creating Database” nem látható-e a Walkman kijelzőjén.

# Fogalom magyarázat

## Bájt

A számítógépek digitalizált adatainak egyik alapvető mértékegysége. A digitális adatokat gyakran bináris számjegyekkel (nullák és egyesek) fejezik ki. Egy adategység egy bit. Egy bájt nyolc bitből áll.

## Bitsűrűség

A bitsűrűség az adatsűrűség mértéke másodpercenkénti bitekben kifejezve (bits per second – bps).

## ID3

Az ID3 olyan információ (például műsorszám név vagy előadó név), amely az MP3 fájlban rögzítve van. Ez a készülék az ID3 mezőt használja az MP3 fájlok műsorszám információinak megjelenítésére.

## ISO9660

A Nemzetközi Szabványügyi Szervezet (International Organization for Standardization – ISO) egyik szabványa, amely meghatározza a CD-ROM adathordozó fájlrendszerét.

## Merevlemez

Nagy tárterületű, digitális kódolású tárolóeszköz, melyeket számítógépekben és egyéb digitális eszközökben alkalmaznak. A mágneslemez és a meghajtóegység integrálásával olyan merevlemezek állíthatók elő, melyek rendkívül gyors adatírásra és -olvasásra képesek, és kivételes adatkeresési tulajdonságokkal jellemezhetők.

## Mintavételezési frekvencia

Ahhoz, hogy az analóg hangokat digitálissá alakítsuk, az analóg jeleket számjegyekké kell alakítani.

Ezt a folyamatot mintavételezésnek nevezik, és a másodpercenként kvantált analóg jelek számát neveik mintavételezési frekvenciának. A hagyományos zenei CD adatainak kvantálása másodpercenként 44 100 gyakorisággal történik, ez 44,1 kHz-es mintavételezési frekvenciát jelent. Általánosságban elmondható, hogy a nagyobb mintavételezési frekvencia jobb hangminőséget jelent.

## MP3

Az MPEG-1 Audio Layer3 rövidítése. Ez egy audio fájl tömörítési eljárás, amit az MPEG (Motion Picture Experts Group), és az ISO (International Organization for Standardization – Nemzetközi Szabványügyi Szervezet) munkacsoportja dolgozott ki. Lehetővé teszi a kompakt lemez szabványhoz képest az audio fájlok körülbelül 1/10-ed részére történő tömörítését. Mivel az MP3 kódolási algoritmus nyílt, számos kódoló és dekódoló kompatibilis a szabvánnyal. Ezért az MP3 szabványt széles körben alkalmazzák a számítástechnika területén.

## Páralecsapódás

Gyors hőmérsékletemelkedés esetén, például a fűtés bekapcsolásakor, a készülék belsejében páralecsapódás történik. Ha páralecsapódás történik a készüléket tartsa kikapcsolt állapotban a nedvesség elpárolgásáig.

## WMA

A WMA (Windows Media Audio) egy a Microsoft Corporation által kifejlesztett szabványos technológia a hang tömörítésére. A tömörített audio CD-adatok mérete az eredetinek körülbelül 1/22-ed része lesz.

## WM-PORT

A Walkman csatlakoztatására szolgáló aljzat.

## DAB (digitális audio műsorszórás) fogalmak (csak a nagy-britanniai modellnél)

### Dinamikus cím-rész

Az egyes csatornák vagy szolgáltatók által közvetített szöveges információk.

### Közösségi név

A DAB rendszernél több rádióállomás műsorát sugározzák egyetlen átviteli csatornán vagy frekvencián. Az ily módon közvetített állomások csoportját nevezik „közösségnek”, és a csoport azonosítója a „közösségi név”.

### Szolgáltató név

Az egyes digitális rádiócsatornák vagy szolgáltatók neve.

# Tárgymutató

## A

Album  
információ 47  
AM keretantenna 19  
AM hangolási lépésköz 38  
Áttöltés  
kiválasztott műsorszámok 31  
áttöltési idő 31  
Walkman, USB-eszköz 29  
Audio CD 35, 73  
Audio formátum 24, 26, 27, 39  
AUDIO IN 15  
lejátszás 42  
felvétel 27

## B

Beállítások  
óra 22  
Bemutató 21, 60  
Bitsűrűség 24, 27

## C

CD 73  
gyorsmásolás 24  
lejátszás 35  
felvétel 24  
CD-R, CD-RW 73  
Csatlakoztatás  
AUDIO IN 42  
DMPort 41  
ovális illesztő Walkmanhez 28  
hangsugárzók, antennák 18

## D

DAB 79  
önműködő pásztázás 20  
meghallgatás 37  
tárolás 38  
felvétel 27  
DAB önműködő pásztázás 20  
DMPort 19

lejátszás 41  
felvétel 27  
DSGX 12

## E

Elem 20

## F

Felvétel  
CD 24  
külső eszköz (DMPort/  
AUDIO IN) 27  
programozott műsor-  
számok 25  
rádióműsor 27  
Walkman, USB-eszköz 26

Felvétel időzítő 58  
Felvételi sebesség 25  
Feszültségválasztó 19  
FM/AM  
meghallgatás 37  
tárolás 38  
felvétel 27

FM huzalantenna 19  
FM vétel 38  
Formattálás  
rendszer 61  
Főbb jellemzők 8

## G

Gracenote® zenefelismerő  
szolgáltatás 46

## H

Hálózat 51  
Hangsugárzók 18  
Hangszín 12  
HDD (merevlemez)  
adatszerkezet 34  
lejátszás 33

## I

Ismétléses lejátszás 44

## K

Kazettás magnó 42  
Keresés  
merevlemezen 45  
címinformációk 46  
Kijelzések 16  
fényerő 59  
merevlemez adatszerkezete 34  
kikapcsolt állapotban 60  
bekapcsolt állapotban 59  
Kikapcsolás időzítő 56  
Külső készülék 42

## L

Lejátszás  
AUDIO IN 42  
CD 35  
DMPort 41  
HDD 33  
lejátszási mód 43  
programozás 44  
Walkman, USB-eszköz 39  
Lejátszás időzítő 57  
Lejátszási mód 43  
Letöltés  
címinformációk 47

## M

Másolás  
MP3 lemez, Walkman, USB-  
eszköz 26  
címinformációk 50  
Mellékelt tartozékok 10  
Memóriatörlés 62

Merevlemez 4, 69  
MP3 24, 26, 36, 39, 79  
  mappaszerkezet 35  
MP3 lemez  
  másolás 26  
  lejátszás 33  
Műsorszám  
  címszerkesztés 46  
  audio formátum 33, 39  
  sorszám 33  
Műsorszám jelölés 27

## **N**

Nagysebességű másolás 24  
Némítás 12  
Nyelv kiválasztása 60

## **O**

Óra 22  
Ovális illesztő Walkmanhez 28  
Önműködő hangolás 37

## **P**

Páralecsapódás 79  
Programozás  
  felvétel 25  
  beállítások 44  
  áttöltés 31

## **R**

Rádió 37  
Rádió  
  műsorhallgatás 37  
  felvétel 27  
  időzítés 57, 58  
RDS 37  
Rendszerkövetelmények 77

## **S**

STANDBY jelző 62  
Számítógép 26, 48  
Szerkesztés 52  
Szövegbevitel 55  
Szöveg szerkesztése 52

## **T**

Tárolás  
  rádióállomások, DAB-  
  szolgáltatás 38  
Távvezérlő 11  
  elem 20

Title Updater szoftver 46  
  átmásolás 47  
  áttöltés 50  
  rendszerkövetelmények 77  
Törlés  
  merevlemez 53  
  időzítő beállítások 57, 58  
  Walkman vagy USB-eszköz  
  műsorszámai 32

## **U**

USB aljzat 15

## **V**

Véletlen sorrendű lejátszás 43

## **Z**

Zenehallgatás  
  AUDIO IN 42  
  CD 35  
  DMPORT 41  
  HDD 33  
  rádió 37  
  Walkman, USB-eszköz 39

## **W**

Walkman 26, 29, 39, 78  
Windows Media Audio 26  
WM-PORT 28



## Védjegyek, szerzői jogi információk stb.

- A „GIGA JUKE” és logója a Sony Corporation védjegye.
- A Title Updater a Sony Corporation védjegye.
- A Walkman  és a  a Sony Corporation bejegyzett védjegye.
- A MICROVAULT a Sony Corporation védjegye.
- Az MPEG Layer-3 hangtömörítési technológia és szabadalom felhasználása a Fraunhofer IIS és Thomson engedélyével történt.
- A Microsoft, Windows, Windows Vista és Windows Media a Microsoft Corporation védjegyei, illetve bejegyzett védjegyei az Egyesült Államokban és/vagy egyéb országokban.
- Ez a készülék a Microsoft Corporation számos szabadalmi oltalma alatt áll. Ezen technológiák használata vagy megosztása a termékén kívül a Microsoft vagy jogosult Microsoft leányvállalat engedélye nélkül tilos.
- A Linter adatbázissal készült.  
Copyright © 2006–2009, Brycen Corp., Ltd.  
Copyright © 1990–2003, Relex, Inc., Minden jog fenntartva.
- A zenefelismerési technológiát és a szükséges adatokat a Gracenote® biztosítja. A Gracenote egy ipari szabvány a zenefelismerési technológiák területén és az ahhoz kapcsolódó tartalomszolgáltatásban. További információkért látogassa meg a [www.gracenote.com](http://www.gracenote.com) honlapot. A CD-lemezekkel és zenékkel kapcsolatos adatokat a Gracenote, Inc. biztosítja, copyright © 2000–2009 Gracenote. Gracenote Software, copyright © 2000–2009 Gracenote. A termék és a szolgáltatás rendelkezik a következő egyesült államokbeli szabadalmak közül egyvel vagy többel: #5,987,525; #6,061,680; #6,154,773; #6,161,132; #6,230,192; #6,230,207; #6,240,459; #6,330,593, valamint további megszerzett, vagy folyamatban lévő szabadalmakkal. A szolgáltatás nyújtása, és/vagy a készülék gyártása az Open Globe, Inc. következő védjegye alapján történt: United States Patent 6,304,523. A Gracenote és a CDDB a Gracenote bejegyzett védjegyei. A Gracenote logo és logotípus, valamint a „Powered by Gracenote” logo a Gracenote védjegyei.



## Gracenote® végfelhasználói szerződés

Ez az alkalmazás vagy eszköz a kaliforniai Emeryville székhelyű Gracenote, Inc. („Gracenote”) vállalatától származó szoftvert tartalmaz. A Gracenote-tól származó szoftver („Gracenote szoftver”) lehetővé teszi, hogy ez az alkalmazás a lemezeket és fájlokat azonosítsa, és az online kiszolgálóktól vagy beágyazott adatbázisokból (együttesen „Gracenote kiszolgálók”) átvegye a zenével kapcsolatos információkat, beleértve a névre, művészre, sávra és címre vonatkozó adatokat („Gracenote adatok”), továbbá végrehajtsa más funkciókat is. A Gracenote adatokat Ön csak a jelen alkalmazás vagy eszköz végfelhasználói funkcióinak megfelelően használhatja fel.

Őn vállalja, hogy a Gracenote adatokat, Gracenote szoftvert és Gracenote kiszolgálókat csak saját, nem-kereskedelmi céljaira fogja felhasználni. Őn vállalja, hogy nem adja át, nem sokszorozítja és nem küldi el a Gracenote szoftvert

vagy Gracenote adatokat harmadik félnek. ŐN VÁLLALJA, HOGY A GRACENOTE ADATOKAT, GRACENOTE SZOFTVERT ÉS GRACENOTE KISZÁLLÓKAT CSAK AZ ITT KIFEJEZETTEN MEGENGEDETT MÓDON FOGJA FELHASZNÁLNI.

Őn tudomásul veszi, hogy a Gracenote adatok, Gracenote szoftver és Gracenote kiszolgálók használatát engedélyezők nem kizárólagos engedély megszűnik abban az esetben, ha Őn ezeket a korlátozásokat megszegi. Ha a felhasználási engedély megszűnik, akkor vállalja, hogy azonnal megszünteti a Gracenote adatok, Gracenote szoftver és Gracenote kiszolgálók minden használatát. A Gracenote minden jogot fenntart a Gracenote adatokkal, Gracenote szoftverrel és Gracenote kiszolgálókkal kapcsolatban, az összes tulajdonjogot is beleértve. A Gracenote semmilyen körülmények között sem felelős semmilyen összeg kifizetéséért az Őn által megadott bármely információk fejében. Őn tudomásul veszi, hogy a Gracenote, Inc. a jelen szerződés alapján járó jogait saját nevében, közvetlenül is érvényesítheti Önnel szemben.

A Gracenote szolgáltatás a kérések nyomon követésére statisztikai célból egyedi azonosítókat használ. A véletlenszerűen kiválasztott számszerű azonosító célja, hogy a Gracenote szolgáltatás megszámlalhassa a kéréseket anélkül, hogy bármit megtudna Önről. További információért olvassa el a Gracenote honlapján a szolgáltatásokra vonatkozó Gracenote titoktartási irányelveket.

A Gracenote szoftver és minden Gracenote adat használatát ún. „MEGTEKINTETT ÁLLAPOTBAN” engedélyezzük. A Gracenote nem vállal semmilyen felelősséget, illetve kifejezett vagy beleértett garanciát a Gracenote kiszolgálókról származó bármely Gracenote adat pontosságáért. A Gracenote minden jogot fenntart arra, hogy a Gracenote kiszolgálóról törölje az adatokat, vagy a Gracenote által indokoltan tartott bármilyen okból módosítsa az adatkategóriákat. Nem ad semmilyen garanciát arra, hogy a Gracenote szoftver vagy Gracenote kiszolgálók hibamentesek lesznek, vagy hogy a Gracenote szoftver vagy Gracenote kiszolgálók megszakítás nélkül fognak működni. A Gracenote nem köteles biztosítani Önnel az új, javított vagy bővített adattípusokat vagy kategóriákat, amelyeket a Gracenote a jövőben biztosíthat, és szolgáltatásait bármikor szabadon megszüntetheti.

A GRACENOTE MINDEN KIFEJEZETT VAGY BELEÉRTETT GARANCIÁT KIZÁR, BELEÉRTVE EBBE AZ ÉRTEKESÍTHETŐSÉGRE, ADOTT CÉLRA VALÓ ALKALMASSÁGRA, TULAJDONJOGRA ÉS A SZERZŐI JOG MEG NEM SÉRTÉSÉRE VONATKOZÓ GARANCIÁT IS. A GRACENOTE NEM GARANTÁLJA AZOKAT AZ EREDMÉNYEKET, AMELYEKET ŐN A GRACENOTE SZOFTVER VAGY BÁRMELY GRACENOTE KISZÁLLÓ GYAKORLATI HASZNÁLATÁBÓL ESETLEG SZEREZHET. A GRACENOTE SEMMILYEN KÖRÜLMÉNYEK KÖZÖTT SEM VÁLLAL FELELŐSÉGET BÁRMILYEN KÖVETKEZMÉNYES VAGY ESETLEGES KÁRÉRT, ELVESZTETT HASZONÉRT VAGY KIESETT JÖVEDELEMÉRT.

Az útmutatóban szereplő rendszer- és termék megnevezések általában a gyártójuk védjegyei vagy bejegyzett védjegyei.

Ebben az útmutatóban a <sup>TM</sup> és a <sup>®</sup> jelölések nincsenek mindenhol feltüntetve.



**Feleslegessé vált elektromos és elektronikus készülékek hulladékként való eltávolítása (Használható az Európai Unió és egyéb európai országok szelektív hulladékgyűjtési rendszereiben)**

*Ez a szimbólum a készüléken vagy a csomagolásán azt jelzi, hogy a terméket ne kezelje háztartási hulladékként. Kérjük, hogy az elektromos és elektronikai hulladék gyűjtésére kijelölt gyűjtőhelyen adja le. A feleslegessé vált termékének helyes kezelésével segít megelőzni a környezet és az emberi egészség károsodását, mely bekövetkezhetne, ha nem követi a hulladékkezelés helyes módját. Az anyagok újrahasznosítása segít a természeti erőforrások megőrzésében. A termék újrahasznosítása érdekében további információért forduljon a lakhelyén az illetékesekhez, a helyi hulladékgyűjtő szolgáltatóhoz vagy ahhoz az üzlethez, ahol a terméket megvásárolta.*

COMPACT  
**disc**  
DIGITAL AUDIO

**MP3**

**HDD**  
HARD DISK DRIVE

**WMA**