

# SONY®

2-590-278-12 (1)

**Upute za uporabu**

---

**MZ-DH10P**

**Uporaba**  
**uređaja** \_\_\_\_\_ **str. 10**

**Uporaba**  
**softvera** \_\_\_\_\_ **str. 70**

Hi-MD Walkman

# Prijenosni MD uređaj



**Hi-MD** **Hi-MD**  
**AUDIO** **PHOTO**

**Mini**  
**Disc**

**NetMD**

**MDLP**

"WALKMAN" je zaštićeni naziv Sony Corporation i predstavlja prijenosne proizvode sa stereo slušalicama,  je zaštićeni znak Sony Corporation



## UPOZORENJE

**Za sprečavanje požara ili električkog udara ne izlažite uređaj kiši ili vlazi.**

Ne smještajte uređaj u skućene prostore kao što su ormarići za knjige ili ugrađena vitrina.

Za sprečavanje požara ne prekrivajte otvore za prozračivanje uređaja novinama, stolnjacima, zavjesama itd. Također, na uređaj ne stavljajte upaljene svijeće.

Za sprečavanje požara ili električnog udara na uređaj ne stavljajte predmete ispunjene tekućinom, npr. vaze.

Neke zemlje imaju propise o odlaganju baterija kakve se koriste za napajanje ovog uređaja. Molimo da provjerite važeće zakone u vašoj zemlji.

### Opres

Uporaba optičkih uređaja uz ovaj uređaj povećava mogućnost oštećenja vida.

**OPREZ – NEVIDLJIVO LASERSKO ZRAČENJE KOD OTVORENOG UREĐAJA**

**IZBJEGAVAJTE IZLAGANJE ZRAČENJU**

**OPREZ – NEVIDLJIVO LASERSKO ZRAČENJE KLASA 1M KOD OTVORENOG UREĐAJA**

**NEMOJTE GLEDATI IZRAVNO U UREĐAJ PUTEM OPTIČKIH INSTRUMENTATA**

## Informacije

PRODAVATELJ NI U KOJEM SLUČAJU NE PREUZIMA ODGOVORNOST ZA BILO KAKVE NAMJERNE, SLUČAJNE ILI POSLJEDIČNE ŠTETE, GUBITKE ILI TROŠKOVE NASTALE UPORABOM NEISPRAVNOG ILI BILO KAKVOG UREĐAJA.

### Informacija za korisnika

Serijski broj se nalazi na poleđini pokrova pretinca diska, a broj modela na bočnoj strani. Zapišite serijski broj na donju liniju. Spomenute podatke navedite prilikom svakog pozivanja servisa u vezi s ovim uređajem. Br. modela MZ-DH10P  
Serijski broj \_\_\_\_\_

### Registracija proizvoda

Registrirajte ovaj proizvod putem Interneta na stranici [www.sony.com/walkmanreg](http://www.sony.com/walkmanreg)  
<<http://www.sony.com/walkmanreg>>

Pravilna registracija omogućit će vam da povremeno elektronskom poštom primite informacije o nadogradnji softvera, o novim proizvodima i uslugama, te druge važne obavijesti. Zahvaljujemo vam.

**Želite li saznati više o ovom uređaju, posjetite:**  
[www.sony.com/walkmansupport](http://www.sony.com/walkmansupport)

Ovaj uređaj je provjeren i zadovoljava zahtjeve digitalnih uređaja klase B prema FCC propisima, poglavlje 15. Ova ograničenja postoje radi zaštite od štetnog utjecaja smetnji na postojeću instalaciju. Ovaj aparat stvara, koristi i emitira energiju u području radijskih frekvencija i, ako nije ugrađen ili ako se ne koristi prema uputama, može uzrokovati štetne smetnje kod radijskih komunikacija. Naravno, nije moguće jamčiti da se smetnje neće pojaviti kod određene vrste instalacija. Ako ovaj aparat uzrokuje štetne smetnje kod radijskog i televizijskog prijema, što se može ustanoviti isključenjem i uključenjem aparata, korisniku predlažemo uklanjanje smetnji na jedan od sljedećih načina:

- Zakrenite ili promijenite položaj prijemne antene.
- Odmaknite uređaj od prijemnika.
- Priključite uređaj na zidnu utičnicu koja je udaljena od zidne utičnice na koju je priključen prijemnik.
- Zatražite pomoć od prodavača ili iskusnog radijskog, odnosno televizijskog tehničara.

Bilo kakve izmjene ili preinake koje nisu izričito navedene u ovim uputama mogu prouzročiti ozbiljne probleme.

## RECIKLIRANJE LITIJ-IONIJSKIH BATERIJA

Litij-ionske baterije se mogu reciklirati. Vratite li dotrajale akumulatorske baterije na sabirna mjesta za reciklažu, pridonosite očuvanju okoliša.



Za više informacija o recikliranju akumulatorskih baterija posjetite internetsku stranicu <http://www.rbrc.org/>.

**Oprez:** Ne koristite litij-ionske baterije koje su oštećene ili iz kojih istječe elektrolit.

CE oznaka na uređaju važeća je samo za uređaje koji se prodaju u Europskoj zajednici.

## Odlaganje stare električne i elektroničke opreme (primjenjivo u Europskoj uniji i ostalim europskim državama s posebnim sustavima za odlaganje)

Ovaj znak na uređaju ili ambalaži ukazuje da se ovaj proizvod ne smije odlagati s kućim otpadom. Umjesto toga, opremu za odlaganje odnesite u vama najbliže mjesto za skupljanje i recikliranje električnog i elektroničkog



otpada. Pravilnim odlaganjem ovog proizvoda spriječit ćete potencijalne negativne posljedice za okoliš i ljudsko zdravlje koje inače mogu imati utjecaja ukoliko se uređaj ne odloži na pravilan način. Recikliranje materijala od kojeg je uređaj sastavljen pridonosi očuvanju prirodnih izvora. Za detaljnije informacije o recikliranju proizvoda, obratite se lokalnom uredu, komunalnoj službi ili trgovini gdje ste kupili uređaj.

Primjenjiva oprema: daljinski upravljač, slušalice

## O isporučenim priručnicima

Pogledajte priručnik koji se odnosi na određenu uporabu uređaja.

### Da biste saznali kako rukovati uređajem u slučaju problema

→ "Upute za uporabu"  
("Uporaba uređaja")



### Kad se želite upoznati sa značajkama Hi-MD Walkmana

→ Letak "Mogućnosti koje nudi vaš Hi-MD Walkman"



### O isporučenom softveru (SonicStage/MD Simple Burner)

### Da biste saznali kako prenijeti audio podatke u slučaju problema

→ "Upute za uporabu"  
("Uporaba softvera")



### Za više informacija o softveru kako biste provjerili tekući postupak

→ "SonicStage Help".



## Sadržaj

Napomene za korisnike .....	6
Reprodukcija glazbe i funkcije fotoaparata .....	8

### Uporaba uređaja

#### Kako započeti s radom

Provjera isporučenog pribora.....	10
Položaj kontrola .....	12
Priprema izvora napajanja .....	14
Podešavanje sata uređaja .....	17

#### Reprodukcija glazbe

Slušanje glazbe.....	18
Prikaz pri reprodukciji glazbe.....	21
Traženje glazbenih zapisa.....	23
Prikaz fotografija uz slušanje glazbe .....	23

#### Snimanje/prikaz fotografija

Hi-MD mode

Snimanje fotografija .....	24
Snimanje slike <i>covera</i> .....	26
Prikaz fotografija.....	28
Prikaz kod snimanja/ reprodukcije fotografija.....	29

<b>Funkcije kod snimanja/ prikaza fotografija .....</b>	<b>30</b>
Uporaba zuma.....	31
Uporaba <i>timera</i> .....	31
Odabir moda bljeskalice.....	31
Snimanje izbliza (Makro).....	32
Provjera zadnje snimljene slike u modu snimanja (Quick Review).....	32
Prikaz kazala (9 slika) .....	32
Uvećanje dijela fotografije (reprodukcijski zum) .....	32
Reprodukcija fotografija u nizu (Slide Show) .....	33

### **Uporaba izbornika**

<b>Uporaba izbornika .....</b>	<b>34</b>
<b>Izbornik kod slušanja glazbe (Music Play/Setting/ Common Settings) .....</b>	<b>36</b>
Reprodukcija odabranih zapisa (Bookmark Play) .....	39
Ponavljjanje dijela zapisa (A-B Repeat) .....	39
Podešavanje fotografije <i>covera</i> (Cover art setting).....	41
<b>Izbornik kod snimanja fotografija (Shooting/Setting/ Common Settings) ...</b>	<b>42</b>
<b>Izbornik kod prikaza fotografija (Viewing/Common Settings).....</b>	<b>45</b>
Prikaz JPEG slikovne datoteke (JPEG Viewer) .....	46

### **Pohrana podataka uz spajanje na računalo**

**Hi-MD mode**

<b>Spajanje uređaja na računalo .....</b>	<b>47</b>
<b>Kopiranje fotografija na računalo.....</b>	<b>49</b>
<b>Pohrana podataka koji nisu audio na disk .....</b>	<b>51</b>

### **Problemi i rješenja**

<b>U slučaju problema.....</b>	<b>52</b>
<b>Poruke.....</b>	<b>58</b>

### **Dodatne informacije**

<b>Mjere opreza .....</b>	<b>60</b>
<b>Tehnički podaci.....</b>	<b>64</b>
<b>Tumač pojmova .....</b>	<b>66</b>

Nastavlja se ➡

Upute u ovom priručniku uglavnom opisuju kontrole na uređaju. **Hi-MD mode** znači da je funkcije moguće koristiti samo u Hi-MD modu.

## Uporaba softvera

### Uporaba softvera SonicStage/ MD Simple Burner

#### Instaliranje

Korištenje odgovarajuće konfiguracije .....	72
Instaliranje softvera na vaše računalo .....	73

### Uporaba softvera SonicStage

Pohrana audio podataka na računalo ....	75
Prijenos audio podataka s računala na MD Walkman .....	77
Prijenos podataka s MD Walkmana na računalo .....	79
Snimanje audio podataka na CD-R/ CD-RW disk .....	82
Uporaba SonicStage Help datoteka .....	84
Rad sa SonicStage Help datotekama ....	86

### Uporaba softvera MD Simple Burner

Prije uporabe MD Simple Burnera .....	88
Snimanje uporabom funkcija MD Walkmana (jednostavni mod) .....	89
Snimanje pomoću računala (Standardni mod) .....	90

#### Ostale informacije

Deinstalacija softvera SonicStage/ MD Simple Burner .....	92
O zaštiti autorskih prava .....	93
U slučaju problema .....	94

## Napomene za korisnike

### O isporučenom softveru

- Zakoni o zaštiti autorskih prava zabranjuju kopiranje softvera, djelomične ili potpune izmjene, ili iznajmljivanje softvera bez dozvole vlasnika autorskog prava.
- SONY se ni u kojem slučaju ne smatra odgovornim za financijske štete ili gubitak profita, uključujući potraživanja trećih stranaka, nastalih uslijed uporabe softvera isporučenog s ovim uređajem.
- Ukoliko se javi problem s ovim softverom kao rezultat tvorničke greške, SONY će ga zamijeniti. Međutim, SONY ne snosi nikakvu drugu odgovornost.
- Softver isporučen s ovim uređajem ne može se koristiti s opremom za koju nije namijenjen.
- Zbog trajnog nastojanja oko poboljšanja kvalitete može doći do promjene softvera bez prethodne najave.
- Jamstvo ne obuhvaća kvarove nastale uporabom softvera koji nije isporučen s uređajem.
- Mogućnost prikaza jezika putem softvera ovisi o operativnom sustavu računala. Za bolje rezultate, provjerite je li instalirani operativni sustav kompatibilan sa željenim jezikom.
  - Ne jamčimo da će se svi jezici pravilno prikazati putem softvera.
  - Znakovi koje načinite sami i neki posebni znakovi možda se neće prikazati.
- Ovisno o vrsti teksta i znakovima, softverski prikazan tekst se možda neće vidjeti kako treba na uređaju. Razlozi su sljedeći:
  - Mogućnosti spojenog uređaja.
  - Nepravilnosti u radu uređaja.

## Probne snimke

Prije snimanja važnih događaja izvedite probno snimanje kako biste se uvjerali da fotoapararat radi ispravno.

## Izjava

Sony ne preuzima odgovornost i nije dužan kompenzirati gubitak nesnimljenog materijala uslijed neispravnosti fotoaparata ili medija za snimanje.

## O kompatibilnosti podataka

- Ovaj fotoapararat je usklađen s DCF pravilima ("Design rule for Camera File system universal standard") univerzalnog standarda koje je utemeljilo udruženje JEITA (Japan Electronics and Information Technology Industries).
- Reprodukcijska fotografija snimljenih ovim fotoaparatom na drugoj opremi i reprodukcijska fotografija snimljenih ili editiranih na drugoj opremi na ovom fotoaparatu nije zajamčena.

## O autorskim pravima

- TV programi, filmovi, video vrpce i drugi materijali mogu biti zaštićeni autorskim pravima. Neovlašteno snimanje takvih materijala može biti u suprotnosti zakonima o autorskim pravima.
- Neovlašten prijenos slikovnih datoteka može biti u suprotnosti zakonima o autorskim pravima.

## Zaštićeni znakovi

- SonicStage i logotip SonicStage su zaštićeni znakovi tvrtke Sony.
- MD Simple Burner, OpenMG, Magic Gate, MagicGate Memory Stick, Memory Stick, Hi-MD, Net MD, ATRAC, ATRAC3, ATRAC3plus i njihovi logotipi su zaštićeni znakovi tvrtke Sony.
- Microsoft, Windows, Windows NT i Windows Media su registrirani zaštitni znaci tvrtke Microsoft u SAD i/ili drugim zemljama.
- IBM i PC/AT su zaštitni znakovi tvrtke International Business Machines.
- Macintosh je zaštitni znak tvrtke Apple Computer u SAD i/ili drugim zemljama.
- Pentium je zaštitni znak tvrtke Intel.
- Svi drugi zaštitni znakovi i registrirani zaštitni znakovi su znakovi i registrirani zaštitni znakovi odgovarajućih proizvođača.
- Oznake <sup>TM</sup> ili <sup>®</sup> nisu navedene u ovom priručniku.
- CD i srodni glazbeni podaci tvrtke Gracenote, Inc., copyright © 2000-2004 Gracenote. Gracenote CDDB<sup>®</sup> Client softver, copyright 2000-2004 Gracenote. Ovaj proizvod može primjenjivati jedan ili više sljedećih američkih patenata: #5.987.525, #6.061.680, #6.154.773, #6.161.132, #6.230.192, #6.230.207, #6.240.459, #6.330.593 i druge patente. Usluge i/ili proizvodi izrađeni uz dopuštenje korporacije Open Globe, SAD patent 6.304.523. Gracenote i CDDB su zaštićeni znaci tvrtke Gracenote. Logo i logotip Gracenote, logo Gracenote CDDB i logo "Powered by Gracenote" su zaštićeni znaci tvrtke Gracenote.

Program © 2001, 2002, 2003, 2004, 2005 Sony Corporation  
Dokumentacija © 2005 Sony Corporation

## Reprodukcija glazbe i funkcije fotoaparata

Osim reprodukcije glazbe, možete snimati fotografije i pohraniti ih na disk kad ovaj uređaj koristite u Hi-MD modu. Za detalje o modu diska (Hi-MD/MD mod),  str. 67.



### Glazba

#### Možete prenijeti audio podatke s računala.

Instalirajte isporučeni softver (SonicStage/MD Simple Burner) na računalo (pogledajte "Uporaba softvera" u ovim uputama).

#### SonicStage

SonicStage omogućuje importiranje audio podataka i slike *covera* diska na računalo s glazbenih izvora kao što je CD ili Internet, te zatim prijenos audio podataka pohranjenih u računalu na disk.

#### MD Simple Burner

MD Simple Burner omogućuje snimanje glazbenih zapisa na disk izravno s audio CD-a uloženog u CD uređaj vašeg računala, bez prethodnog snimanja tih zapisa na tvrdi disk računala.



#### Možete uživati u glazbi uz prikaz informacija na LCD zaslonu u boji.

Možete također reproducirati 60/74/80-minutne standardne diskove. Kad koristite disk u Hi-MD modu, možete snimiti fotografiju za *cover* diska te je podesiti kao sliku *covera* grupe glazbenih zapisa. Možete također tražiti željenu grupu prema slici *covera* ( str. 23).







## Glazba i slike Hi-MD mode

### Možete snimiti fotografiju i koristiti je kao sliku *covera* zajedno s glazbom.

Snimate fotografiju  
(☞ str. 26).



Podesite fotografiju kao sliku *covera* glazbenih datoteka (☞ str. 26, 41).



Prilikom slušanja glazbe možete vidjeti sliku *covera* (☞ str. 22, 23).

Također možete tražiti željenu glazbenu grupu po slici *covera* (☞ str. 23).



### Tijekom slušanja glazbe možete reproducirati fotografije.

Pogledajte ☞ str. 23.



**Započnimo s uporabom uređaja!**

## Provjera isporučenog pribora

- Mrežni adapter

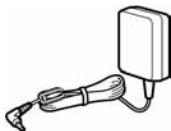

- Daljinski upravljač



- USB postolje

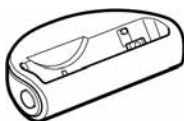

- Slušalice



- Namjenski USB kabel

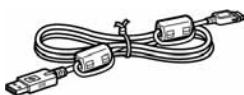

- LIP-4WM litij-ionska akumulatorska baterija



- Kutija za bateriju

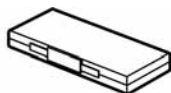

- Torbica za nošenje
- Jezgrični filter (za daljinski upravljač)
- CD-ROM\* (SonicStage/MD Simple Burner)
- Upute za uporabu

\* Nemojte pokretati reprodukciju ovog CD-ROM-a na audio CD uređaju.

## Napomena

Pri uporabi ovog uređaja pridržavajte se sljedećih mjera opreza kako biste spriječili oštećenje kućišta ili kvar uređaja.

– Nemojte sjediti s uređajem u stražnjem džepu.



– Uređaj ne stavljajte u torbicu zajedno s daljinskim upravljačem i oko njega ne omotavajte kabel slušalice jer u slučaju udaranja torbice može doći do oštećenja.



## Uporaba isporučenih jezgričnih filtera

S ovim uređajem je isporučen jezgrični filter. Pričvrstite taj filter na način opisan u nastavku. (To je potrebno radi usklađivanja s primjenjivim EMC standardima.) Kad je uređaj s daljinskim upravljačem spojen na računalo, pričvrstite jezgrični filter na daljinski upravljač na način opisan u nastavku. Kad uređaj nije spojen na računalo, nije potrebno pričvrstiti jezgrični filter.

1 Otvorite jezgrični filter.



2 Omotajte kabel oko filtera jednom.

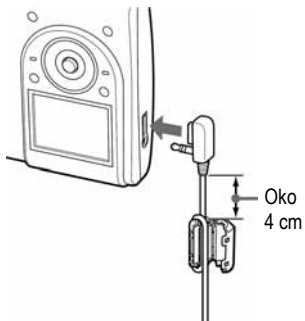

3 Potpuno zatvorite jezgrični filter.



## Dodatni pribor

- Stereo slušalice MDR-serije\*
  - Aktivni zvučnici SRS-serije
  - MD-ovi za snimanje MDW-serije
  - Hi-MD disk za snimanje HMD1G
  - Litij-ionska akumulatorska baterija LIP-4WM
  - MCMD-R1 Namjenski čitač memorijskih kartica za Hi-MD Walkman
- \* Koristite li dodatne slušalice, one moraju imati stereo mini utikače. Nije moguće koristiti slušalice s mikro utikačima.

Ne možete koristiti sljedeći pribor:

- Zakretni daljinski upravljač RM-WMC1
- MZP-1 pisač za MD naljepnice
- RPT-M1 upravljač s IC memorijom

Vaš prodavatelj možda neće imati sav navedeni pribor. Zatražite detaljne informacije o dodatnom priboru u vašoj zemlji.

## Položaj kontrola

### Uređaj

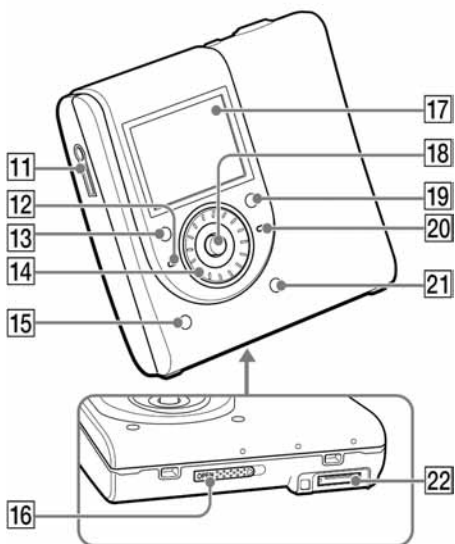
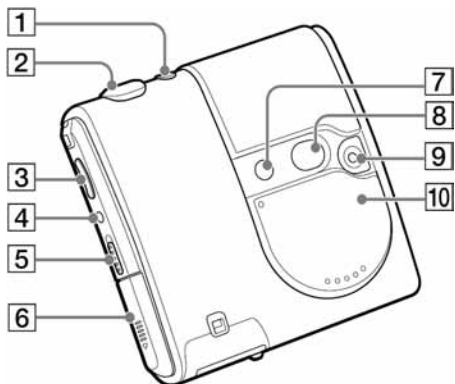

### Daljinski upravljač

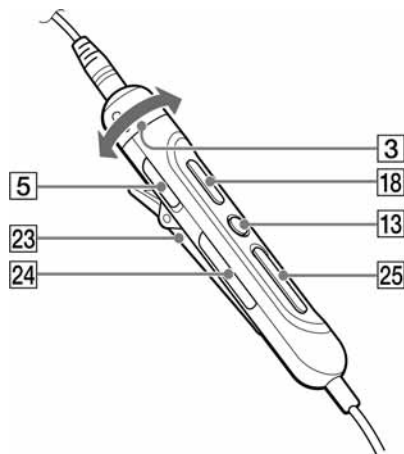

- 1 Tipka / (snimanje/reprodukcija) (☞ str. 24)
- 2 Okidač (☞ str. 25)
- 3 Uređaj: Tipka VOL +<sup>1</sup>/- (☞ str. 18)  
Daljinski upravljač: Regulator VOL +/- (☞ str. 19)
- 4 Tipka DOWNLOAD<sup>2</sup>
- 5 Preklopka HOLD (☞ str. 19)
- 6 Baterijski pretinac
- 7 Bljeskalica
- 8 Ogledalo
- 9 Objektiv
- 10 Pokrov objektiva (AUDIO/PHOTO)<sup>3</sup>
- 11 Priključak (slušalice) (☞ str. 18)
- 12 Žaruljica CHG (☞ str. 14)
- 13 Uređaj: Tipka (stop)/CANCEL (☞ str. 20)  
Daljinski upravljač: Tipka (stop)
- 14 Kotačić
- 15 Tipka DISPLAY/ SLIDE SHOW (☞ str. 22, 23, 33)
- 16 Preklopka OPEN (☞ str. 18)
- 17 Zaslon

- 18 Uređaj: Kontrolna tipka (◀◀, ▶▶/ENT<sup>1</sup>), ▶▶, ☑ +, ☑ -)

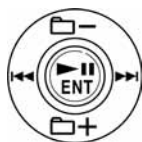

Daljinski upravljač: Tipka ▶▶ (☞ str. 19)

- 19 Tipka  SEARCH (☞ str. 23)
- 20 Žaruljica OPR (☞ str. 48)
- 21 Tipka MENU (☞ str. 34)
- 22 Priključnica za USB postolje
- 23 Hvataljka
- 24 Tipka ☑ (grupa) +/- (☞ str. 20)
- 25 Tipka ◀◀/▶▶ (☞ str. 20)

- 1) Na tom dijelu nalazi se ispuščena točka.
- 2) Za reprodukciju glazbenih zapisa izravno s audio CD-a u CD uređaju računala pomoću MD Simple Burner softvera, koristite ovu tipku (☞ str. 88).
- 3) Kad je pokrov objektivna zatvoren, uređaj je u glazbenom modu. Kad je pokrov objektivna otvoren, uređaj je u modu snimanja ili reprodukcije slika.

### Napomena

Kod snimanja i reprodukcije fotografija ne možete koristiti daljinski upravljač.

### Zaključavanje kontrola (HOLD)

Pomaknite preklopku HOLD na uređaju ili daljinskom upravljaču u smjeru strelice. Zaključavanjem kontrola možete spriječiti aktiviranje funkcija slučajnim pritiskom tipaka prilikom nošenja. Funkciju HOLD možete koristiti odvojeno za uređaj i za daljinski upravljač. Primjerice, čak i kad je aktivirana funkcija HOLD na uređaju, možete upravljati njime pomoću daljinskog upravljača ukoliko ne podesite HOLD i na daljinskom upravljaču.

## Priprema izvora napajanja

Napunite akumulatorsku bateriju prije prve uporabe ili kad se isprazni. Za duže očuvanje izvornog kapaciteta baterije, puniti je samo kad se potpuno isprazni.

Budući da je isporučeno USB postolje namijenjeno samo za ovaj uređaj, na njemu ne možete puniti druge modele.

Tijekom punjenja možete koristiti kontrole uređaja ili daljinskog upravljača.

### 1 Pomaknite i otvorite pokrov baterijskog pretinca u smjeru strelice.

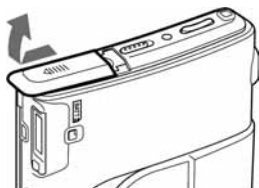

### 2 Uložite akumulatorsku bateriju.

Najprije uložite kraj s  $\oplus$  i  $\ominus$  priključkom te tako da naljepnica bude okrenuta prema naprijed.



### 3 Zatvorite pokrov.



### 4 Spojite mrežni adapter na USB postolje i priključite mrežni adapter na zidnu utičnicu.

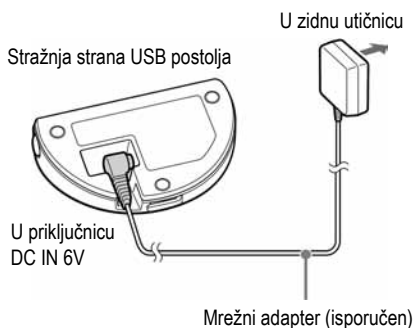

### 5 Stavite uređaj na USB postolje i čvrsto ga utisnite.

### 6 Provjerite da li svijetli žaruljica CHG na uređaju.

Počne punjenje baterije.

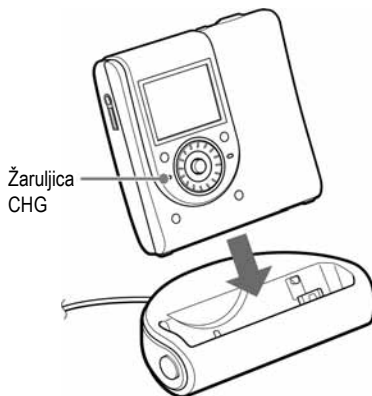

Kad se baterija napuni dokraja, žaruljica CHG se isključuje.

Ako je baterija sasvim ispražnjena kad je počnete puniti, trebat će oko sat vremena da se žaruljica CHG isključuje te da se baterija napuni dovoljno za uporabu s uređajem. Kad se žaruljica CHG isključuje, baterija je napunjena do 80%. Nakon još dva sata punjenja, baterija će biti sasvim napunjena.

### Kad za napajanje uređaja koristite mrežni adapter

Uređaj možete koristiti bez trošenja akumulatorske baterije.

- 1 Spojite mrežni adapter na USB postolje te u zidnu utičnicu.
- 2 Stavite uređaj na USB postolje i čvrsto ga utisnite.

### Za vađenje uređaja iz USB postolja.

Pritisnite RELEASE.



### Za modele isporučene s adapterom za priključak mrežnog adaptera

Ako zidna utičnica ne odgovara priključku mrežnog adaptera, koristite isporučeni adapter priključka.

### Napomene

- Ovisno o karakteristikama akumulatorske baterije, njezin će kapacitet baterije možda biti manji od uobičajenog pri prvoj uporabi ili nakon dulje neuporabe. U tom slučaju je nekoliko puta napunite i ispraznite bateriju i povratit će se njezin uobičajeni vijek trajanja.
- Puniti akumulatorsku bateriju pri temperaturi od +5 °C do +35 °C. Vrijeme punjenja može se razlikovati ovisno o temperaturi okoliša.
- Zaustavite uređaj prije vađenja akumulatorske baterije.
- Ne možete promijeniti akumulatorsku bateriju u modu snimanja.

### Provjera preostalog napona baterije

Stanje baterije možete provjeriti na zaslonu uređaja ili daljinskog upravljača. Smanjenje napona prikazano je nestajanjem crnih dijelova indikatora.

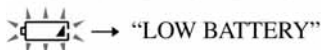
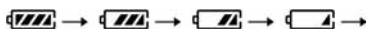

Kad je baterija ispražnjena, napunite je.

### Napomene

- Indikator prikazuje približan preostali kapacitet baterije. Primjerice, jedan crni odjeljak indikatora ne označava uvijek jednu četvrtinu preostalog kapaciteta.
- Ovisno o uvjetima rada, indikator može pokazivati veći ili manji kapacitet, ovisno o trenutnom preostalom naponu.

Nastavlja se ➞

## Trajanje baterije<sup>1)</sup>

Ova vrijednost ovisi o načinu uporabe uređaja.

### Pri reprodukciji glazbe (sati) (približno)

Hi-MD mod	Linear PCM	Hi-SP	Hi-LP	MP3 <sup>2)</sup>
1 GB Hi-MD disk	8,5	12	14	13
60/74/80-minutni standardni disk	7	11,5	14	12,5

MD mod	SP	LP2	LP4
60/74/80-minutni standardni disk	13	14	14,5

Izmjerenom prema JEITA (Japan Electronics and Information Technology Industries Association) standardom.

- 1) Pri uporabi 100% napunjene litij-ionske akumulatorske baterije.
- 2) Uz prijenos brzinom od 128 kbps.

### Pri slide show reprodukciji fotografija uz slušanje glazbe (sati) (približno)

Hi-MD mod	Linear PCM	Hi-SP	Hi-LP	MP3 <sup>2)</sup>
1 GB Hi-MD disk	1,75	2	2	2
60/74/80-minutni standardni disk	1,75	2	2	2

Izmjerenom prema JEITA (Japan Electronics and Information Technology Industries Association) standardom.

### Pri snimanju fotografija (otprilike)<sup>3)</sup>

Veličina slike	Broj fotografija
1 GB Hi-MD disk	110
60/74/80-minutni standardni disk	100

Postupak mjerenja se temelji na standardu CIPA. (CIPA: Camera & Imaging Products Association)

- 3) Snimanje u sljedećim slučajevima:
  - Snimanje jednom svakih 30 sekundi
  - Bljeskalica se aktivira jednom u svaka dva snimanja
  - Uređaj se uključi i isključi jednom u svakih deset snimanja
  - Slika je veličine 1,3M Fine

### Pri reprodukciji fotografija (sati) (otprilike)<sup>4)</sup>

Veličina slike	Trajanje baterije
1 GB Hi-MD disk	1
60/74/80-minutni standardni disk	1

Postupak mjerenja se temelji na standardu CIPA. (CIPA: Camera & Imaging Products Association)

- 4) Prikaz pojedinačnih fotografija u intervalima od oko 5 sekundi.

## Napomene

- Stalno uključen zaslon znatno smanjuje trajanje baterije.
- Broj fotografija koje je moguće snimiti može se razlikovati ovisno o uvjetima snimanja.



## Podešavanje sata uređaja

Ako ste podesili sat, pohranjivat će se datum i vrijeme snimanja fotografija. Ako je uređaj spojen na računalo dok je uključen SonicStage, sat uređaja će automatski preuzeti datum i vrijeme podešene na računalu.

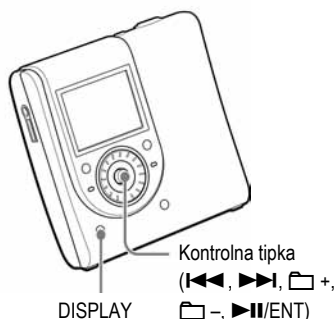
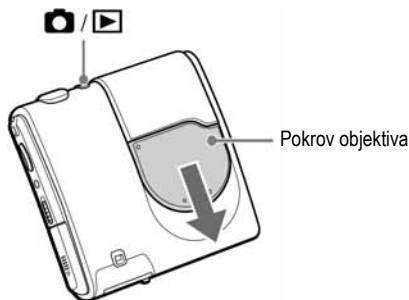

### 1 Pomaknite pokrov objektivna.

Uređaj je u modu snimanja fotografija. Kad je prvi puta u tom modu, pojavi se izbornik Clock Set.

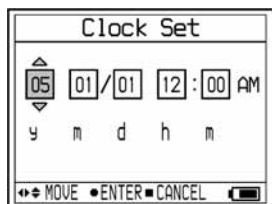

### 2 Više puta pritisnite kontrolnu tipku prema ◀◀/▶▶ za odabir opcije koju želite podesiti.

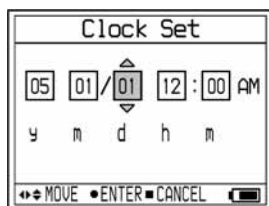

### 3 Više puta pritisnite kontrolnu tipku prema ☐ +/- ili zakrenite kotačić kako biste odabrali brojčanu vrijednost.

Pritisnete li DISPLAY, možete odabrati 12- ili 24-satni prikaz vremena.

### 4 Ponovite korak 2 i 4 kako biste podesili sve opcije.

### 5 Kad je odabrano "m", pritisnite kontrolnu tipku (▶▶/ENT).

Datum i vrijeme su podešeni i sat uređaja počne raditi.

#### Napomene

- Za ponovno podešavanje datuma i vremena odaberite "Clock Set" u izborniku (☞ str. 44).
- Podešenja sata uređaja se izbrisu ako se baterija isprazni ili je izvadite iz uređaja na nekoliko minuta.

## Slušanje glazbe

- 1** Pomaknite preklopku OPEN za otvaranje POKROVA (❶). Uložite disk u smjeru strelice (❷) i zatvorite pokrov.

Najprije spojite slušalice s daljinskim upravljačem.

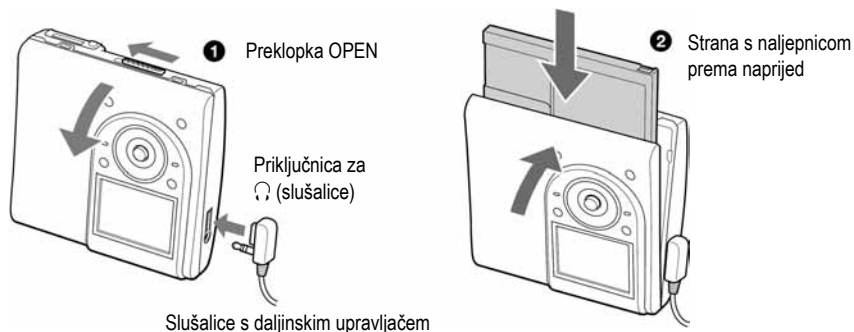

- 2** Pritisnite kontrolnu tipku (▶||/ENT) za reprodukciju i podesite glasnoću pritiskom tipke VOL +/-.

Razina glasnoće će biti prikazana na zaslonu.

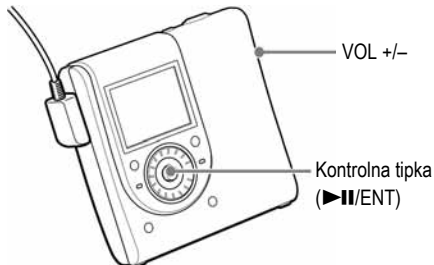

## Na daljinskom upravljaču

Uložite disk i pritisnite ►||. Počne reprodukcija. Možete podesiti glasnoću zakretanjem regulatora VOL +/-.

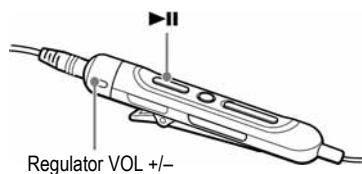

## Ako reprodukcija ne počinje

Kontrole uređaja ne smiju biti zaključane (☞ str. 13). Pomaknite preklopku HOLD na uređaju ili daljinskom upravljaču suprotno smjeru strelice.

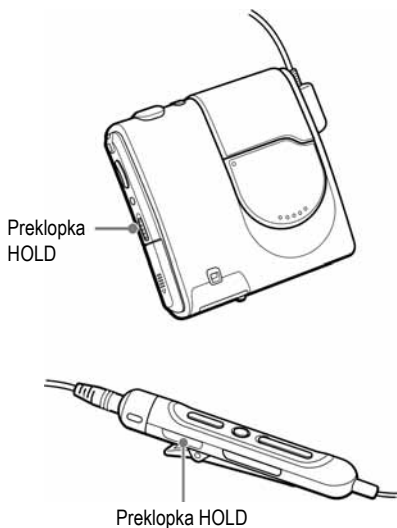

## Napomene

- Ako ne koristite uređaj otprilike 10 sekundi nakon zaustavljanja reprodukcije, uređaj se automatski isključi kako bi se spriječilo trošenje baterije (funkcija Auto Power-Off).
- Ako ne koristite uređaj otprilike 30 sekundi tijekom reprodukcije glazbe, zaslom se automatski isključi kako bi se baterija manje trošila. Za ponovno uključivanje zaslona pritisnite DISPLAY. Kad je uređaj spojen na mrežni adapter, zaslom ostane uključen.

Nastavlja se ➞

## Osnovne funkcije reprodukcije

Funkcija	Postupak na uređaju (postupak na daljinskom upravljaču je u zagradama)
<b>Reprodukcija</b>	Reprodukcija od mjesta na kojem je bila zaustavljena (Pritisnite ►  )
	Reprodukcija od prvog zapisa Dok je uređaj zaustavljen, pritisnite i zadržite kontrolnu tipku (►  /ENT) dok ne počne reprodukcija. (Kad je uređaj zaustavljen, pritisnite i zadržite ►   dok ne počne reprodukcija.)
<b>Zaustavljanje</b>	Pauza/nastavak reprodukcije nakon pauze (Pritisnite ►  /ENT). (Pritisnite ►  )
	Zaustavljanje reprodukcije Pritisnite ■/CANCEL. (Pritisnite ■.)
<b>Pretraživanje</b>	Izravni odabir zapisa praćenjem broja ili naziva zapisa Zakrenite kotačić kako biste odabrali željeni zapis, zatim pritisnite kontrolnu tipku (►  /ENT).
	Nalaženje početka tekućeg ili prethodnog zapisa Jednom ili više puta pritisnite kontrolnu tipku prema ◀◀ dok ne dođete do početka željenog zapisa. (Pritisnite ◀◀ jednom ili više puta za odabir željenog zapisa.)
	Nalaženje početka sljedećeg zapisa Pritisnite kontrolnu tipku prema ►►I jednom. (Pritisnite ►►I jednom.)
	Prelazak prema natrag ili prema naprijed Tijekom reprodukcije ili pauze pritisnite i zadržite kontrolnu tipku ◀◀/►►I. (Tijekom reprodukcije ili pauze zadržite ◀◀/►►I.)
	Prelazak na sljedeću ili prethodnu grupu tijekom reprodukcije zapisa iz grupe (Group skip)* Pritisnite kontrolnu tipku prema □ +/- više puta. (Pritisnite □ +/- više puta.)
<b>Vađenje diska</b>	Pritisnite ■/CANCEL i otvorite pokrov.** (Pritisnite ■ i otvorite pokrov.)

\* Prelazak na početak svakog desetog zapisa tijekom reprodukcije diska bez podešenja grupa.

\*\* Kad otvorite pokrov, mjesto početka reprodukcije prebacuje se na početak prvog zapisa.

### Napomena

U sljedećim slučajevima može doći do preskakanja zvuka:

- ako je uređaj izložen utjecaju trajnih udara.
- tijekom reprodukcije zaprljanog ili ogrebenog diska.

Ukoliko disk koristite u Hi-MD modu, zvuk može nestati na najviše 12 sekundi.

# Prikaz pri reprodukciji glazbe

## Zaslon na uređaju

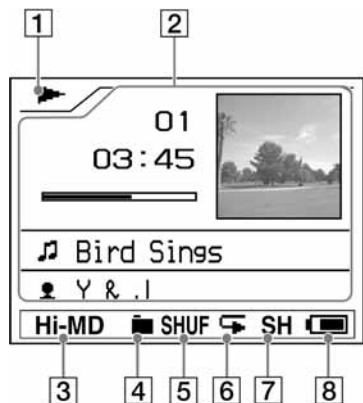

- 1** Status reprodukcije (☞ str. 20)
- ▶: reprodukcija
  - : stop
  - ⏸: pauza
  - ◀◀/▶▶: pretraživanje prema natrag/naprijed
  - ⏮/⏭: prelazak na početak zapisa
- 2** Polje za prikaz tekstualnih informacija
- Informacije o tekućem zapisu
    - Broj zapisa (primjer: 01)
    - Vrijeme reprodukcije (primjer: 03:45)
    - Preostalo vrijeme (primjer: -00:52)
  - Informacije o preostalim zapisima
    - Preostali broj zapisa (primjer: 6 -06)
    - Preostalo vrijeme (primjer: 6 -01:55:14)
  - Naziv
    - 🎵: naziv zapisa
    - 📁: naziv grupe
    - 📀: naziv diska
    - 👤: naziv izvođača
    - 📀: naziv albuma

- Informacije o snimanju
  - Datum snimanja (godina mjesec/datum)\* (primjer: '03 08/29)
  - Format snimanja (primjer: ATRAC3plus)
  - Mod snimanja (primjer: Hi-SP)
  - Brzina bita (primjer: 256k)
- Slika *covera*

- 3** Hi-MD/MD mod (☞ str. 67)
- 4** Glavni reprodukcijski mod (☞ str. 36)
- 5** Sporedni reprodukcijski mod (☞ str. 36)
- 6** Ponavljanje (☞ str. 36)
- 7** Zvuk (☞ str. 36)
- 8** Indikator baterije (☞ str. 15)

\* Datum snimanja je prikazan ako je snimljen.

Nastavlja se ➞

## Promjena prikaza

Pritisnite DISPLAY na uređaju više puta. Svakim pritiskom tipke, informacije (☞ str. 21) se izmjenjuju na sljedeći način:

→ Informacije o tekućem zapisu, naziv



Naziv



Informacije o snimci i preostalim zapisima

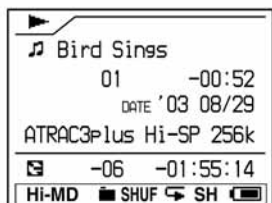

Slika covera



## Napomene

- Ovisno o tome koristi li se funkcija grupe ili ne, o uvjetima rada uređaja i podešenjima diska, možda nećete moći odabrati neke oznake ili će oznake biti prikazane drukčije.
- Pri reprodukciji VBR (Variable Bit Rate) MP3 audio zapisa, brzina bita prikazana na zaslonu uređaja može se razlikovati od brzine bita prikazane u SonicStage softveru.
- Kad je audio zapis prenesen s računala, u isporučenom softveru je prikazan datum snimanja sadržan u informacijama o audio zapisu. Ako je zapis snimljen prije 1979., datum snimanja nije prikazan.

## Traženje glazbenih zapisa

Zapis možete tražiti u listi grupe.

### 1 Pritisnite **SEARCH**.

Pojavi se lista glazbenih grupa.

Kad je opcija "Main P. Mode" podešena na "Normal Play" ili "Group Play" u Hi-MD modu.

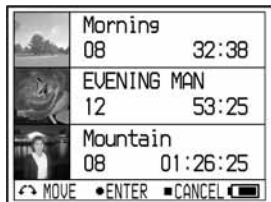

U drugim modovima.

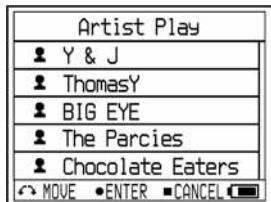

### 2 Zakrenite kotačić kako biste odabrali grupu, zatim pritisnite kontrolnu tipku (▶II/ENT).

### 3 Zakrenite kotačić za odabir željenog zapisa, zatim pritisnite kontrolnu tipku (▶II/ENT).

Počne reprodukcija.

#### Za traženje zapisa iz liste slika *covera*

Ponovno pritisnite **SEARCH** u koraku 1. Kad je opcija "Main P.Mode" podešena na "Normal Play" ili "Group Play" u Hi-MD modu, aktivira se prikaz kazala (12 sličica).

## Prikaz fotografija uz slušanje glazbe **Hi-MD mode**

Snimljene fotografije možete reproducirati kontinuirano (*slide show*) dok slušate glazbu.

### 1 Pritisnite i zadržite **SLIDE SHOW** duže od 2 sekunde tijekom reprodukcije glazbe.

Reproduciraju se sve fotografije snimljene ovim uređajem i pohranjene na disk.

#### Za promjenu redoslijeda reprodukcije

Snimljene fotografije je moguće reproducirati u slučajnom slijedu. Za detalje pogledajte [str. 38](#).

#### Za zaustavljanje *slide show* reprodukcije

Pritisnite i zadržite **SLIDE SHOW** duže od 2 sekunde.



#### Napomene

- Zaslon ostane uključen tijekom *slide showa* pa se stoga vrijeme reprodukcije glazbe znatno smanji.
- Reprodukcia glazbe se nakratko prekine na početku i kraju *slide showa*.
- Uređaj prikazuje sve fotografije koje ste snimili na njemu i pohranili na disk. Ne možete odabrati direktorij i fotografije za reprodukciju.
- Kad je opcija "Slide Show" ([str. 38](#)) podešena na "Normal Play", fotografije se pojavljuju na zaslonu s bočne strane. Kad je opcija "Slide Show" podešena na "Shuffle Play", fotografije se pojavljuju na zaslonu s različitih strana slučajnim redom.
- Slika je prikazana oko 3 sekunde. Dužinu prikaza nije moguće mijenjati.
- *Slide show* se neće zaustaviti čak ni nakon reprodukcije svih fotografija. Za zaustavljanje *slide showa*, pritisnite i zadržite **SLIDE SHOW** duže od 2 sekunde.
- Tijekom *slide showa* nije moguće pretraživati glazbene zapise prema naprijed ili prema natrag.
- Slika prikazana u *slide showu* je lošije kvalitete od izvorne slike.

## Snimanje fotografija **Hi-MD mode**

Ekspozicija i izoštravanje se automatski podešavaju na središte prikaza jer uređaj ima funkciju automatske ekspozicije/automatskog izoštravanja. Minimalna žarišna duljina od objekta iznosi 50 cm. Kad je objekt udaljen manje od 50 cm, koristite makro snimanje (☞ str. 32).

### 1 Otvorite pokrov objektivu u smjeru strelice.

Uređaj je u modu snimanja. Kad je uređaj isključen dok je otvoren pokrov objektivu, pritisnite  .

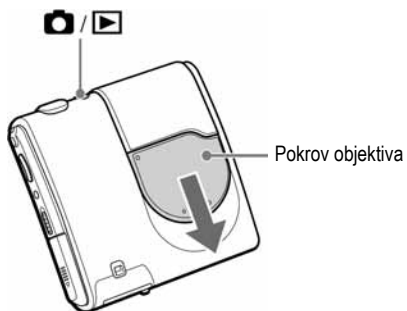

### 2 Čvrsto držite uređaj s obje ruke i kadrirajte tako da objekt bude u središtu zaslona.

Ne pokrivate objektiv ili bljeskalicu prstima.









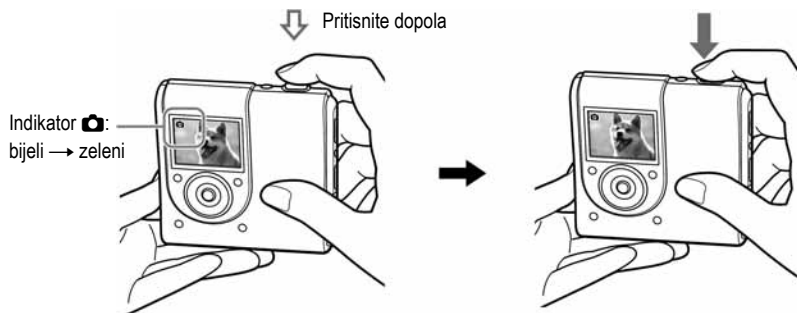











### 3 Pritisnite i zadržite okidač dopola. Kad se oglasi zvučni signal i indikator promijeni boju iz bijele u zelenu, pritisnite okidač dokraja.

Čuje se zvučni signal. Slika će se snimiti u JPEG formatu na disk. Kad nestane "DATA SAVE", možete snimati sljedeću sliku.



#### Osnovni postupci pri uporabi kontrolne tipke

Postupak	Funkcija
Zakrenite kotačić	Zum (  str. 31)
Pritisnite  / ENT	 Quick Review (  str. 32)
Pritisnite prema 	 Snimanje slike covera (  str. 26)
Pritisnite prema 	 Makro snimanje (  str. 32)
Pritisnite prema  -	 Bljeskalica (  str. 31)
Pritisnite prema  +	 Timer (  str. 31)

#### Za poništenje snimanja

Otpustite okidač.

#### O direktorijima za pohranu fotografija

Uložite li disk koji nema direktorij za pohranu slika, nakon koraka **1** pojavit će se izbornik za izradu novog direktorija.



Odaberete li "Enter", u direktoriju "DCIM" izradi se direktorij "101\_HIMD". Ako odaberete "After shooting", nakon snimanja prve slike automatski se izradi direktorij "101-HIMD" i tada će uređaju trebati duže vrijeme za pohranu prve slike.

Nastavlja se 

## O automatskom izoštravanju

Kad pokušavate snimiti objekt koji nije lako izoštriti, indikator  (ikona snimanja) počne polako treptati.

Funkcija automatskog izoštravanja može raditi otežano u sljedećim uvjetima. U tim slučajevima otpustite okidač, zatim ponovno izvedite kadriranje i izoštravanje.



- Udaljeni i tamni objekti
- Slab kontrast između objekta i pozadine
- Objekti koji se nalaze iza stakla, npr. kod snimanja kroz prozor
- Objekti koji se brzo kreću
- Objekti sa sjajnom površinom ili od kojih se odbija svjetlost
- Svjetleći objekti

## O upisivanju sistemske datoteke



Sistemska datoteka je dio na disku, a koristi se za pohranu informacije. Uređaj upisuje nove informacije u sistemsku datoteku kod svakog izvođenja postupka kao što je zatvaranje pokrova objektivna nakon snimanja fotografija.

Na zaslonu se pojavi "SYSTEM FILE WRITING" i ne možete rukovati uređajem dok upisuje podatke u sistemsku datoteku. Ne vadite akumulatorsku bateriju dok je prikazana poruka "SYSTEM FILE WRITING" jer se tako mogu oštetiti podaci na disku.



Uređaj ažurira sistemsku datoteku kad

- zatvorite pokrov objektivna
- snimate fotografiju koristeći disk koji nema direktorij za pohranu slika
- izradite novi direktorij
- pritisnete  /  te uređaj prijeđe iz moda snimanja u mod prikaza
- izbrišete fotografije
- podesite fotografiju kao sliku *covera* glazbe ( str. 41)

## Napomene

- Pritisnete li  /  u modu snimanja, uređaj prijeđe u reproduksijski mod.
- Očistite objektiv mekom krpom ako je zaprljan ( str. 62).
- Kad snimate vani tijekom vedrog vremena ili pod jakim svjetlom, na slici se može pojaviti neželjeni svjetlosni efekti ("duhovi").
- Ako je trenutno prikazan izbornik, najprije pritisnite MENU za isključenje izbornika.
- Ako ne rukujete uređajem otprilike 3 minute tijekom snimanja, automatski se isključi radi sprečavanja trošenja baterija (funkcija Auto Power-Off).



## Snimanje slike *covera*

Ako snimate fotografiju za *cover* i podesite je kao sliku *covera* glazbene grupe, moguć je njen prikaz tijekom reprodukcije glazbe ( str. 22, 23) i možete tražiti željeni zapis po slici *covera* ( str. 23). Za sliku *covera* možete također podesiti fotografiju snimljenu u drugom modu ( str. 41).

### 1 Otvorite pokrov objektivna.

Uređaj je spreman za snimanje fotografije.

### 2 Jednom pritisnite kontrolnu tipku prema .

Indikator na zaslonu se promijeni iz  u  i bočne strane zaslona postanu crne.



---

### 3 Pritisnite okidač.

Snimi se fotografija i pojavi se izbornik za podešavanje slike *covera*.



---

### 4 Zakrenite kotačić za odabir opcije "Yes".

Pojavi se lista grupa glazbenih zapisa.

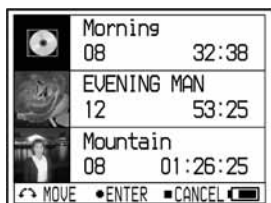

Ako odaberete "NO", fotografiju možete kasnije podesiti kao sliku *covera* (☞ str. 41).

---

### 5 Zakrenite kotačić za odabir željene grupe, zatim pritisnite kontrolnu tipku (▶II/ENT).

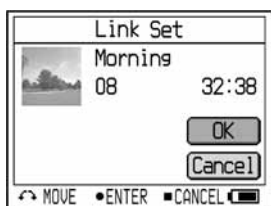

---

### 6 Zakrenite kotačić za odabir opcije "Enter" i pritisnite kontrolnu tipku (▶II/ENT).

Fotografija je podešena kao slika *covera* odabrane glazbene grupe.



## Za zaustavljanje postupka

Pritisnite ■/CANCEL.



### Napomene

- Fotografija je podešena kao slika *covera* glazbene grupe. Kod prijenosa audio podataka uporabom SonicStage softvera, odaberite glazbenu grupu i prenesite je. Prenesete li zasebne glazbene zapise, ne možete im pridijeliti sliku *covera* jer nisu raspoređeni u grupu.
- Ako nema glazbenih grupa na disku, neće se pojaviti izbornik za podešavanje slike *covera*.
- Kod snimanja u modu slike *covera*, veličina slike iznosi 200 × 200 piksela i kvaliteta slike (kompresija) je "Fine". Veličinu i kvalitetu slike nije moguće podešavati.
- Kad podesite sliku *covera* za glazbu koja već ima fotografiju kao sliku *covera*, nova fotografija zamijeni staru.

## Prikaz fotografija **Hi-MD mode**

- 1** Otvorite pokrov objektiva za uključenje fotoaparata, zatim pritisnite  / . Uređaj je u reprodukcijском modu.



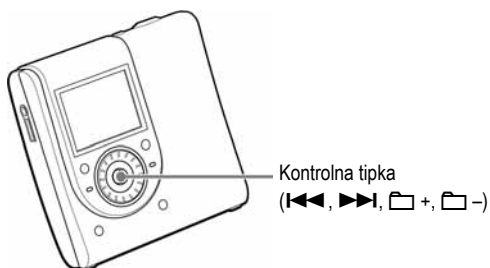

- 2** Pritisnite kontrolnu tipku prema   više puta za odabir željene fotografije.

Pritisnete li kontrolnu tipku prema  +/- više puta, možete vidjeti fotografije u prethodnom ili sljedećem direktoriju.



### Napomene

- Pritisnete li  /  u modu prikaza, uređaj prijede u mod snimanja.
- Ako ne koristite uređaj otprilike 3 sekunde tijekom prikaza, automatski se isključi kako bi se spriječilo trošenje baterije (funkcija Auto Power-Off).

# Prikaz kod snimanja/ reprodukcije fotografija

Hi-MD mode

## Prilikom snimanja

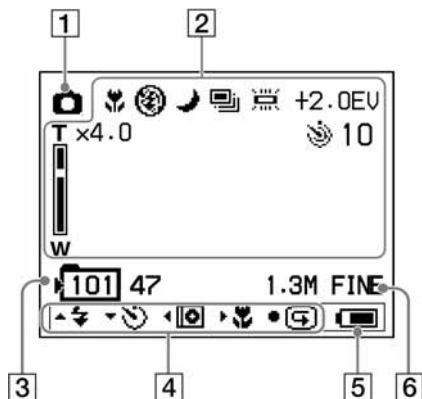

## Prilikom reprodukcije

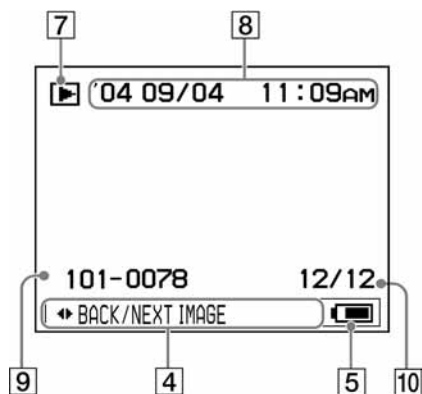

- 1 Indikator moda  
 📷 : Snimanje (🔗 str. 24)  
 🖼️ : Snimanje slike *covera* (🔗 str. 26)
- 2 Funkcije tijekom snimanja  
 🌸 : Makro mod (🔗 str. 32)  
 ⚡ : Mod bljeskalice (🔗 str. 31)  
 🌙 : Noćni mod (🔗 str. 42)  
 📷 : Burst mod (🔗 str. 42)  
 🌈 : Balans bijele boje (🔗 str. 42)  
 ⌚ : Indikator *timera* (🔗 str. 31)  
 🔍 : Ekspozicija (🔗 str. 42)  
 📷 : Zum (🔗 str. 31)
- 3 Broj direktorija/broj slika koje je moguće snimiti\*
- 4 Vodič za rukovanje (🔗 str. 35)  
 Prikazane su tipke za različite postupke i njihove funkcije.  
 ⚡ : Bljeskalica (🔗 str. 31)  
 ⌚ : *Timer* (🔗 str. 31)  
 🖼️ : Snimanje slike *covera* (🔗 str. 26)  
 🌸 : Makro (🔗 str. 32)  
 📷 : Quick Review (🔗 str. 32)
- 5 Indikator baterije (🔗 str. 15)
- 6 Indikator veličine i kvaliteta slike (🔗 str. 42)
- 7 Indikator moda  
 ▶️ : Reprodukcija  
 🖼️ : JPEG Viewer (🔗 str. 46)  
 📷 : *Slide show* (🔗 str. 33)
- 8 Datum snimanja reproducirane slike (godina mjesec/dan)
- 9 Broj direktorija/broj slikovne datoteke
- 10 Broj fotografija u direktoriju  
 \* Broj fotografija koje je moguće snimiti razlikuje se ovisno o podešenju i uvjetima snimanja. Vrijednost na zaslonu prikazuje približan broj fotografija koje je moguće snimiti.

Nastavlja se ➡

## Za promjenu prikaza pri snimanju

Pritisnite DISPLAY na uređaju više puta.  
Svakim pritiskom tipke mijenja se prikaz na sljedeći način:

→ Pri snimanju se pojave različite funkcije.



↓  
Vodič za rukovanje nestane.



## Za promjenu prikaza pri reprodukciji

Pritisnite DISPLAY na uređaju više puta.  
Svakim pritiskom tipke mijenja se prikaz na sljedeći način:

→ Pojavi se datum reproducirane slike.



↓  
Informacije nestanu.



## Funkcije kod snimanja/ prikaza fotografija

Hi-MD mode

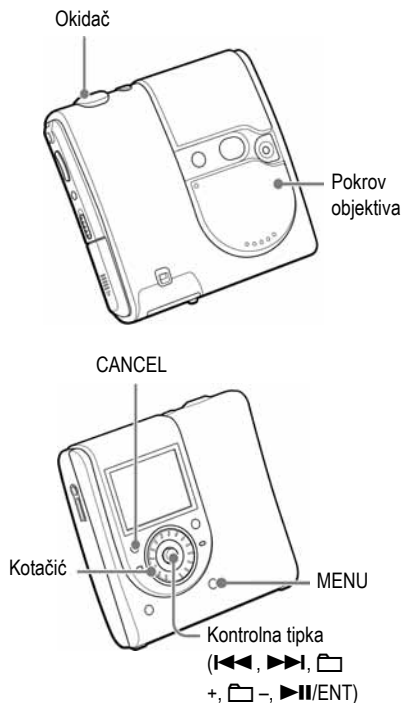

## Uporaba zuma

- 1 U modu snimanja zakrenite kotačić kako biste odabrali željeni faktor zuma za snimanje.

Možete podešavati zum u 10 razina kako biste uvećali dio slike do 4 puta u odnosu na izvornu veličinu.



- 2 Pritisnite okidač.

Slika je snimljena s odabranim faktorom zuma.

### Napomena

Ova funkcija nije optički zum, stoga će zumirana slika biti lošije kvalitete.

## Uporaba timera

- 1 U modu snimanja pritisnite jednom kontrolnu tipku prema +.

Na zaslonu se pojavi indikator *timera* .



- 2 Pritisnite okidač.

Žaruljica *timera* svijetli crveno i čuje se zvučni signal. Slika će se snimiti nakon otprilike 10 sekundi.

### Za povratak na normalno snimanje

Pritisnite kontrolnu tipku jednom prema +. Indikator *timera* nestane s pokazivača.

## Odabir moda bljeskalice

- 1 U modu snimanja pritisnite kontrolnu tipku prema – više puta za odabir moda bljeskalice.

Pojavi se indikator odabranog moda.

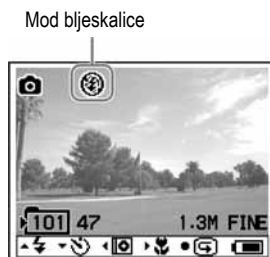

Kod svakog pritiska kontrolne tipke, indikator se mijenja na sljedeći način.

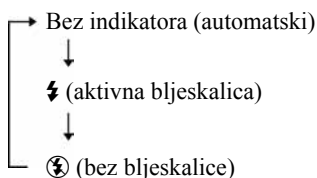

Bez indikatora (automatski): Uređaj će na temelju svjetlosnih uvjeta prosuditi ima li dovoljno svjetla i koristit će bljeskalicu u skladu s tim (tvorničko podešenje).

(aktivna bljeskalica): Bljeskalica se aktivira kod svakog snimanja, bez obzira na svjetlosne uvjete.

(bez bljeskalice): Bljeskalica se ne aktivira.

Nastavlja se

## Snimanje izbliza (Makro)

Makro snimanje se koristi kod zumiranja malih objekata, poput cvijeća ili kukaca. Možete snimati krupne kadrove predmeta udaljenih 10 cm od površine objekta.

### 1 U modu snimanja pritisnite jednom kontrolnu tipku prema ►►I.

Na zaslonu se pojavi indikator 📷 (makro).

Indikator makro moda



### 2 Pritisnite okidač.

#### Za povratak na normalno snimanje

Pritisnite kontrolnu tipku jednom prema ►►I. Sa zaslona nestane indikator 📷 (makro).

#### Napomena

Uređaju treba neko vrijeme za izoštravanje.

## Provjera zadnje snimljene slike u modu snimanja (Quick Review)

### 1 U modu snimanja pritisnite kontrolnu tipku (►►I/ENT).

Na zaslonu se pojavi zadnja snimljena slika.

#### Za povratak na normalan mod snimanja

Pritisnite kontrolnu tipku (►►I/ENT).

#### Za brisanje prikazane slike

Pritisnite MENU. Zakrenite kotačić za odabir opcije "Delete", zatim pritisnite kontrolnu tipku (►►I/ENT).

#### Napomene

- Kad isključite uređaj, nije moguć prikaz zadnje snimljene slike.
- Prikazana je zadnja slika prikazana u Burst modu. Ostale tri snimljene fotografije nije moguće prikazati.
- Nije moguć prikaz snimljene fotografije podešene za sliku *covera*.

## Prikaz kazala (9 slika)

### 1 U modu prikaza pritisnite 📷 SEARCH.

Na zaslonu se pojavi kazalo (devet slika).

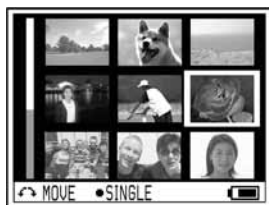

Za prikaz sljedeće (prethodne) stranice kazala, zakrenite kotačić za pomak plavog indikatora.

#### Za povratak na prikaz jedne slike

Pritisnite kontrolnu tipku (►►I/ENT).

## Uvećanje dijela fotografije (reprodukcijski zum)

Možete uvećati dio slike do 4 puta u odnosu na izvornik.

### 1 U modu prikaza zakrenite kotačić za odabir željene veličine slike za snimanje.

Možete podešavati zum u 10 razina kako biste uvećali dio slike do 4 puta u odnosu na izvornu veličinu.

### 2 Pritisnite kontrolnu tipku ◀◀, ▶▶I, ◻ +, ◻ - više puta za odabir željenog dijela slike.



## Za povratak na izvornu veličinu

Pritisnite **■**/CANCEL.

### Napomena

Dok je uvećan dio tekuće slike, nije moguće odabirati prethodne ili sljedeće slike.

## Reprodukcija fotografija u nizu (Slide Show)

Snimljene fotografije možete reproducirati jednu za drugom.

### 1 U modu prikaza pritisnite i zadržite SLIDE SHOW.

Počne *slide show*. Nakon reprodukcije svih slika, *slide show* se zaustavi.

### Za promjenu redoslijeda reprodukcije

Možete reproducirati snimljene fotografije u slučajnom redoslijedu. Pogledajte  str. 38 za detalje o podešavanju.

### Za zaustavljanje postupka

Pritisnite **■**/CANCEL.

### Napomena

- Reproduciraju se sve fotografije na disku snimljene uporabom ovog uređaja. Ne možete odabrati direktorij i fotografije za reprodukciju.
- Uređaj prikazuje fotografije u intervalima od oko 3 sekunde. Nije moguće promijeniti vrijeme intervala.
- Nije moguće automatski ponavljati *slide show*.
- Slika prikazana u *slide showu* je lošije kvalitete od izvorne slike.

## Uporaba izbornika

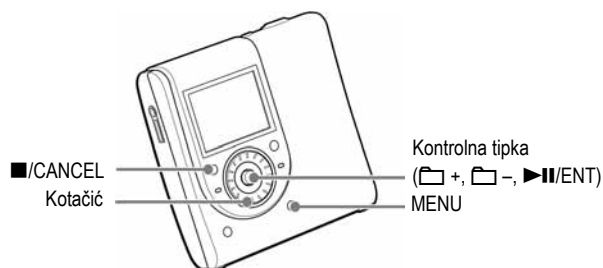

### 1 Pritisnite MENU.

Pojavi se izbornik. Sadržaj izbornika razlikuje se ovisno o uvjetima uporabe. Za detalje o opcijama pogledajte str. od 36 do 46.

- Kod slušanja glazbe ( str. 36)

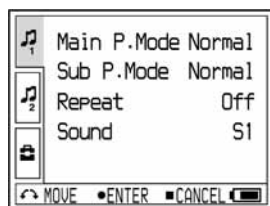

- Kod snimanja fotografija ( str. 42)

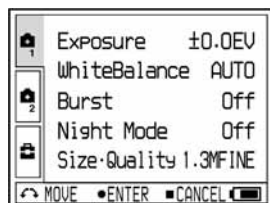

- Kod prikaza fotografija ( str. 45)

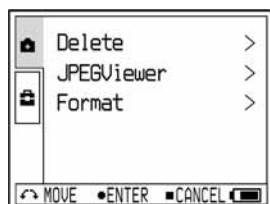

### 2 Zakrenite kotačić kako biste odabrali opciju.

Pojavi se odabrana opcija.

### 3 Pritisnite kontrolnu tipku prema (▶II/ENT).

### 4 Ponovite korake 2 i 3.

Podrešenje će se aktivirati.

## Za povratak na prethodno podešavanje

Pritisnite ■/CANCEL.

## Za zaustavljanje postupka

Pritisnite ■/CANCEL duže od 2 sekunde.





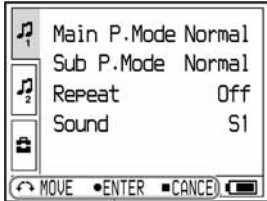

## O vodiču za rukovanje

Pri upravljanju uređajem prikazane su tipke za različite postupke i njihove funkcije.



Vodič za rukovanje

Sljedeće tipke se pojavljuju u vodiču za rukovanje.

Postupak	Funkcija
	Zakrenite kotačić.
	Pritisnite kontrolnu tipku (▶  /ENT).
	Pritisnite ■/CANCEL.
	Pritisnite kontrolnu tipku prema ◀◀◀.
	Pritisnite kontrolnu tipku prema ▶▶▶.
	Pritisnite kontrolnu tipku prema ☐ -.
	Pritisnite kontrolnu tipku prema ☐ +.

## Izbornik kod slušanja glazbe (Music Play/Setting/ Common Settings)

### 🎵 Music Play

Funkcije	Opcije (●: Tvornička podešenja)		
Main P.Mode	Normal Play ●	Zapisi se reproduciraju jednom.	
	Group Play	Reproduciraju se zapisi u odabranoj grupi.	
	Artist Play	Reproduciraju se zapisi odabranog izvođača.	
	Album Play	Reproduciraju se zapisi u odabranom albumu.	
	Bookmark Play	Reproduciraju se zapisi kojima su pridijeljene oznake.	
Sub P.Mode	Normal ●	Zapisi se reproduciraju jednom.	
	1Track	Tekući zapis se reproducira jednom.	
	Shuffle	Svi zapisi se reproduciraju u slučajnom slijedu.	
	A-B Repeat	Ponavlja se reprodukcija zapisa između točke A i B.	
Repeat	Off ●	Zapisi se reproduciraju jednom.	
	On	Zapisi se reproduciraju ponavljano. Reproducirani zapisi se razlikuju ovisno o odabranom glavnom reprodukcijском modu i sporednom reprodukcijском modu.	
Sound	Normal ●	Zapisi se reproduciraju s normalnom kvalitetom zvuka.	
	Sound EQ	SH Heavy	Zapisi se reproduciraju sa snažnim zvukom, naglašenijih visokih tonova i basova nego kod Pops efekta.
		SP Pops	Zapisi se reproduciraju zvukom za vokal, uz naglašene tonove srednje visine.
		SJ Jazz	Zapisi se reproduciraju sa življim zvukom, naglašenih visokih tonova i basova.
		SU Unique	Zapisi se reproduciraju s posebnim efektom, pri čemu su visoki tonovi i basovi naglašeniji od tonova srednje visine.

## Settings

Funkcije	Opcije (●: Tvornička podešenja)	
AVLS (ograničavanje glasnoće)	Off ●	Glasnoća se mijenja bez ograničenja razine.
	On	Ograničena je maksimalna glasnoća radi zaštite sluha.
Beep (signal postupaka)	Off	Zvučni signal je isključen.
	On ●	Pri izvođenja postupaka oglasi se zvučni signal.
Disc Memory	Off	Uređaj ne pohranjuje podešenja za disk.
	On ●	Uređaj automatski pohranjuje podešenja za disk.
	1Memory Erase	Briše se informacija o tekućem disku.
Quick Mode	Off	Ako uređajem ne rukujete neko vrijeme, automatski će se isključiti kako bi spriječio trošenje baterije.
	On ●	Uređaj se ne isključuje automatski. Reprodukcijska počne ubrzo nakon pritiska tipke za reprodukciju.
Disc Mode	Hi-MD ●	Kad uložite standardni 60/74/80-minutni disk koji ne sadrži audio podatke i fotografije, mod diska je podešen na Hi-MD.
	MD	Kad uložite standardni 60/74/80-minutni disk koji ne sadrži audio podatke i fotografije, mod diska je podešen na MD. Ako disk snimljen ovim uređajem želite koristiti na drugoj komponenti koja ne podržava Hi-MD, snimite ga s opcijom "Disc Mode" podešenom na "MD".

### Napomene

- Kad je opcija "Disc Memory" podešena na "On", moguće je pohraniti sljedeća podešenja:  
— Bookmark
- U "Disc Mode" je moguće pohraniti podešenja za najviše 30 diskova. Svako sljedeće podešenje će zamijeniti podešenje koje se najmanje koristi među postojećih 30. Brojeve diskova koje je moguće pohraniti ovisi o zapisima snimljenim na disk. Što je na diskovima više zapisa, manje je diskova moguće pohraniti.
- Kad je opcija "Quick Mode" podešena na "On", uređaj ostaje uključen čak i kad se na pokazivaču ne pojavljuje ništa. Kad se baterija potpuno isprazni, uređaj se automatski isključuje.
- Čak i ako odaberete "MD" kao podešenje opcije "Disc Mode", radni mod može biti samo "Hi-MD" kad koristite 1GB Hi-MD disk.

- Radni mod podešen u izborniku "Disc Mode" primjenjuje se na standardni 60/74/80-minutni disk koji se koristi u uređaju čak i ako odaberete drukčiji radni mod u SonicStage softveru ili se drukčiji radni mod pojavi na zaslonu nakon formatiranja SonicStage softverom.

Nastavlja se ➞

## Common Settings

<b>Funkcije</b>	<b>Opcije (●: Tvornička podešenja)</b>	
CoverArtLink	Set	Fotografija snimljena ovim uređajem podešena je kao slika <i>covera</i> glazbene grupe (☞ str. 41).
	Release	Podešenje slike <i>covera</i> je poništeno.
Slide Show	Normal ●	Fotografije snimljene ovim uređajem reproduciraju se redom.
	Shuffle	Fotografije snimljene ovim uređajem reproduciraju se u slučajnom slijedu.
Language	English ●	Opcije izbornika i poruke su prikazane na engleskom jeziku.
	Français	Opcije izbornika i poruke su prikazane na francuskom jeziku.
	Deutsch	Opcije izbornika i poruke su prikazane na njemačkom jeziku.
	Italiano	Opcije izbornika i poruke su prikazane na talijanskom jeziku.
	Español	Opcije izbornika i poruke su prikazane na španjolskom jeziku.
Clock Set		Možete podesiti datum i vrijeme (☞ str. 17).

## Reprodukcija odabranih zapisa (Bookmark Play)

Možete označiti zapise na disku i reproducirati samo njih. Redoslijed označenih zapisa nije moguće promijeniti.

- 1 Tijekom reprodukcije zapisa koji želite označiti, pritisnite i zadržite kontrolnu tipku (▶II/ENT).**  
Pojavi se "BOOKMARK ON".
- 2 Ponovite korak 1 kako biste označili druge zapise.**
- 3 Odaberite "Bookmark Play" u "Main P. Mode" unutar izbornika (☞ str. 36) i zatim pritisnite kontrolnu tipku (▶II/ENT).**
- 4 Zakrenite kotačić kako biste odabrali zapis, zatim pritisnite kontrolnu tipku (▶II/ENT).**  
Uređaj reproducira od odabranog označenog zapisa do zadnjeg označenog zapisa.

### Na daljinskom upravljaču

- 1 Tijekom reprodukcije zapisa koji želite označiti, pritisnite i zadržite ▶II.**
- 2 Ponovite korak 1 za označavanje drugih zapisa.**
- 3 Odaberite "Bookmark Play" u "Main P. Mode" unutar izbornika (☞ str. 36) i zatim pritisnite kontrolnu tipku ▶II.**
- 4 Pritisnite ◀◀/▶▶ više puta za odabir zapisa, zatim pritisnite ▶II.** Reprodukcija označenih zapisa počne redoslijedom brojeva zapisa.

### Za brisanje oznaka

Tijekom reprodukcije zapisa za koji želite izbrisati oznaku, pritisnite i zadržite kontrolnu tipku (▶II/ENT). Pojavi se "BOOKMARK OFF" i oznaka se briše.

## Ponavljanje dijela zapisa (A-B Repeat)

Možete ponavljati reprodukciju određenog dijela unutar zapisa tako da odaberete točku početka A i točku završetka B. Točke A i B trebaju biti unutar istog zapisa.

- 1 Odaberite "A-B Repeat" u izborniku (☞ str. 36).**  
Na zaslonu trepće "A" (početna točka).
- 2 Tijekom reprodukcije pritisnite kontrolnu tipku (▶II/ENT) na mjestu početka (A).**  
Točka "A" svijetli i točka "B" trepće na zaslonu.
- 3 Pritisnite kontrolnu tipku (▶II/ENT) na mjestu završetka (B).**  
Pojavi se "A-B Repeat" i počne se ponavljati reprodukcija dijela između točke A i B.

### Napomena

Ovu funkciju nije moguće podesiti uporabom daljinskog upravljača.

Nastavlja se ➞





## Podešavanje fotografije *covera* (Cover art setting)

Hi-MD mode

### 1 Odaberite "Set" u "CoverArtLink" unutar izbornika (☞ str. 38), zatim odaberite "Set".

Pojavi se kazalo (9 slika).



### 2 Zakrenite kotačić kako biste odabrali sliku, zatim pritisnite kontrolnu tipku (▶II/ENT).

Pojavi se lista glazbenih grupa.

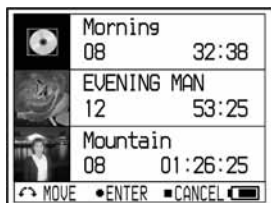

### 3 Zakrenite kotačić za odabir željene grupe, zatim pritisnite kontrolnu tipku (▶II/ENT).

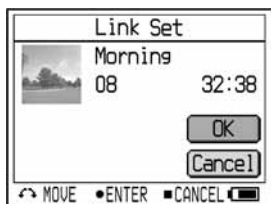

### 4 Zakrenite kotačić kako biste odabrali "Set", zatim pritisnite kontrolnu tipku (▶II/ENT).

Fotografija je podešena kao slika *covera* odabrane glazbene grupe.

### Za poništenje podešenja slike *covera*

Odaberite "Set" u "CoverArtLink" unutar izbornika (☞ str. 38), zatim odaberite "Release".





### Napomene

- Fotografija je podešena kao slika *covera* glazbene grupe. Kod prijenosa audio podataka uporabom SonicStage softvera, odaberite glazbenu grupu i prenesite je. Prenesete li zasebne glazbene zapise, ne možete im pridijeliti sliku *covera* jer nisu raspoređeni u grupu.
- Kad podesite sliku *covera* za glazbu koja već ima fotografiju kao sliku *covera*, nova fotografija zamijeni staru.
- Reprodukcijska se zaustavi ako podesite "Coverartlink" na "Set" ili "Release" tijekom reprodukcije glazbe.
- Za sliku *covera* možete podesiti samo fotografije snimljene ovim uređajem.
- Ako nema glazbenih grupa na disku, neće se pojaviti izbornik za podešavanje slike *covera*.

# Izbornik kod snimanja fotografija

(Shooting/Setting/ Common Settings) **Hi-MDmode**

## Snimanje

Funkcije	Opcije (●: Tvornička podešenja)	
Exposure	od +2.0EV do – 2.0EV	Kompenzaciju ekspozicije moguće je podesiti od +2.0EV do – 2.0EV u 13 koraka. Tvorničko podešenje je 0.0EV.
White Balance	Auto ●	Balans bijele boje se podešava automatski.
	 (Daylight)	Podešavanje kod snimanja na otvorenom, noćnog snimanja, snimanja pod neonskim svjetlom, vatrometa, izlaska sunca ili slika prije i nakon zalaska sunca.
	 (Shade)	Podešavanje u uvjetima oblačnog neba.
	 (Fluorescent)	Podešavanje kod fluorescentnog osvjetljenja.
	 (Tungsten)	Podešavanje kod osvjetljenja klasičnim žaruljama sa žarnom niti.
Burst	Off ●	Fotografije se snimaju normalno.
	On	Svaki put kad pritisnete okidač, uređaj snima 4 fotografije zaredom.
Night Mode	Off ●	Fotografije se snimaju normalno.
	On	Podešenje je odabrano kod snimanja noćnih scena. Možete snimati zgodne fotografije na kojima će se istovremeno vidjeti i objekti i noćni prizor u pozadini.
Size/Quality	1.3M Fine ●	Fotografije se snimaju u veličini od 1,280 × 960 s finom kvalitetom.
	1.3M Standard	Fotografije se snimaju u veličini od 1,280 × 960 sa standardnom kvalitetom.
	VGA Fine	Fotografije se snimaju u veličini od 640 × 480 s finom kvalitetom.
	VGA Standard	Fotografije se snimaju u veličini od 640 × 480 sa standardnom kvalitetom.

### Napomena

Podešenja funkcija "Burst" i "Size/Quality" ne možete promijeniti u modu prikaza slike *covera*. Fotografija je veličine 200 × 200 piksela i kvalitete (kompresije) "Fine".

## O veličini i kvaliteti slike

Možete odabrati veličinu slike (broj piksela) i kvalitetu slike (stupanj kompresije) na osnovi vrste fotografija koje želite snimiti. Što je veća veličina slike i što je viša kvaliteta slike, slika će biti bolja no zauzimat će više kapaciteta diska. To znači da ćete na disk moći pohraniti manje fotografija.

### Broj fotografija koje je moguće pohraniti na disk (približno)<sup>1)</sup>

Velicina/kvaliteta <sup>2)</sup>	1GB HI-MD disk	standardni 80-min. disk	standardni 74-min. disk	standardni 60-min. disk
1.3M Fine	1200	360	340	270
1.3M Standard	2300	700	640	520
VGA Fine	4200	1200	1100	960
VGA Standard	7200	2100	2000	1600
Cover art	24 000	7200	6700	5400

- 1) Vrijednosti iz tablice pokazu koliko fotografija je moguće snimiti kad uložite prazni disk prvi puta nakon kupnje uređaja. Točne vrijednosti mogu se razlikovati ovisno o uvjetima snimanja. Kad uložite prazan disk nakon što snimate nekoliko fotografija, uređaj ih pohrani i smanji količinu fotografija koje je moguće snimiti.
- 2) Veličina slike je veličina kod prikaza fotografija na računalu. Fotografije reproducirane na zaslonu uređaja sve izgledaju iste veličine.

## Settings

Funkcije	Opcije (●: Tvornička podešenja)	
New Folder	OK	Izradi se novi direktorij za pohranu slika. Direktorij dobije broj za jedan veći od trenutno najvećeg broja na disku. Sljedeće fotografije se snimaju u novoizrađeni direktorij.
	Cancel	Postupak se prekine.
Shutter Beep	Off	Zvučni signal je isključen.
	On ●	Zvučni signal se oglasi kad podesite <i>timer</i> , aktivirate funkciju automatske ekspozicije i izoštravanja ili snimate fotografiju.
Format	OK	Svi podaci (uključujući audio podatke) na disku se brišu. Podesite li uređaj u Hi-MD mod, izradi se novi direktorij za pohranu fotografija.
	Cancel	Postupak se prekine.
Flicker	50Hz	Ovo podešenje sprečava titranje kod snimanja pri osvjetljenju poput fluorescentnog. Odaberite ako je frekvencija na vašem području 50 Hz.

Nastavlja se 

## Napomene

- Ako niste izradili novi direktorij, uređaj će odabrati "101-HIMD" kao direktorij za pohranu fotografija. Možete izraditi do "999-HIMD" direktorija.
- U jedan direktorij je moguće pohraniti do 1000 fotografija. Kad se popuni kapacitet direktorija, uređaj automatski izradi novi direktorij.
- Fotografije se snimaju u zadnji izrađen direktorij. Ne možete odabrati direktorij.
- Uređaj ne možete koristiti za premještanje fotografija u drugi direktorij.
- Uređaj ne možete koristiti za brisanje direktorija.
- Ako u zadnji izrađen direktorij ne pohranite nijednu fotografiju, ne možete izraditi novi direktorij.

## Common Settings

Funkcije	Opcije (●: Tvornička podešenja)	
Slide Show	Normal ●	Fotografije snimljene ovim uređajem reproduciraju se redom.
	Shuffle	Fotografije snimljene ovim uređajem reproduciraju se u slučajnom slijedu.
Language	English ●	Opcije izbornika i poruke su prikazane na engleskom jeziku.
	Français	Opcije izbornika i poruke su prikazane na francuskom jeziku.
	Deutsch	Opcije izbornika i poruke su prikazane na njemačkom jeziku.
	Italiano	Opcije izbornika i poruke su prikazane na talijanskom jeziku.
	Español	Opcije izbornika i poruke su prikazane na španjolskom jeziku.
Clock Set	Možete podesiti datum i vrijeme (🕒 str. 17).	

## Izbornik kod prikaza fotografija (Viewing/Common Settings) Hi-MD mode

### Snimanje

Funkcije	Opcije (●: Tvornička podešenja)	
Delete	1File Delete	Briše se prikazana fotografija.
	All Delete	Brišu se sve fotografije snimljene ovim uređajem.
JPEG Viewer		Ako na disk pohranite fotografije snimljene u računalo, možete ih vidjeti na zaslonu uređaja (☞ str. 46).
Format	OK	Svi podaci (uključujući audio podatke) na disku se brišu. Izradi se novi direktorij za pohranu i mod diska se promijeni u Hi-MD mod.
	Cancel	Postupak se prekine.

### Napomena

- Kad odaberete "All Delete", uređaju će za brisanje cjelokupnog sadržaja trebati duže vrijeme ako disk sadrži velik broj slikovnih datoteka ili direktorija.
- Fotografija koja je podešena kao slika *covera* glazbene grupe ne može se izbrisati čak i ako izbrišete slikovnu datoteku.

### Common Settings

Funkcije	Opcije (●: Tvornička podešenja)	
CoverArtLink		Fotografija snimljena ovim uređajem podešena je kao slika <i>covera</i> glazbene grupe (☞ str. 41).
Slide Show	Normal ●	Fotografije snimljene ovim uređajem reproduciraju se redom.
	Shuffle	Fotografije snimljene ovim uređajem reproduciraju se u slučajnom slijedu.
Language	English ●	Opcije izbornika i poruke su prikazane na engleskom jeziku.
	Français	Opcije izbornika i poruke su prikazane na francuskom jeziku.
	Deutsch	Opcije izbornika i poruke su prikazane na njemačkom jeziku.
	Italiano	Opcije izbornika i poruke su prikazane na talijanskom jeziku.
	Español	Opcije izbornika i poruke su prikazane na španjolskom jeziku.
Clock Set		Možete podesiti datum i vrijeme (☞ str. 17).

Nastavlja se 

## Prikaz JPEG slikovne datoteke (JPEG Viewer)

Ako su na disk pohranjene slike iz računala, možete ih reproducirati na zaslonu uređaja. Na zaslonu uređaja moguće je vidjeti sljedeće JPEG slikovne datoteke:

- Podržane datoteke: ".jpg"\*
- Maks. veličina datoteke: 7000 kB ili manje
- Maks. veličina slike: 4080 × 4080 piksela
- Min. veličina slike: 16 × 16 piksela
- Minimalna slika: 8 × 8 piksela

Ne jamčimo da će uređaj moći reproducirati JPEG sliku obrađenu na računalu. Uređaj ne podržava progresivne JPEG datoteke.

\* Prema DCF (Design rule for Camera File system) standardu za digitalne fotoaparate.

---

### 1 Odaberite "JPEG Viewer" u izborniku (☞ str. 45).

---

### 2 Zakrenite kotačić za odabir direktorija/slikovne datoteke, zatim pritisnite kontrolnu tipku (▶II/ENT).



### Za prikaz prethodnih/sljedećih JPEG slikovnih datoteka

Pritisnite i zadržite kontrolnu tipku prema ◀◀/▶▶.

#### Napomene

- Ako mapa ima više od 16 direktorija, nije moguć prikaz JPEG datoteka na uređaju.
- Ne možete izbrisati JPEG datoteke uređajem.
- Kad je naziv direktorija ili datoteke predug, djelomično će se promijeniti te će biti prikazan s 8 ili manje znakova.
- Nije moguć prikaz 2-bajtnog naziva direktorija ili datoteke, primjerice naziva s japanskim znakovima.

## Spajanje uređaja na računalo

Kad spojite namjenski USB kabel izravno na USB priključak na uređaju, uređaj se napaja putem USB priključka računala. Time se omogućuje uporaba uređaja bez baterijskog napajanja.

### Napomene

- Kad koristite disk koji sadrži audio zapise snimljene u MD modu, instalirajte softver s isporučenog CD-ROM-a prije spajanja računala (☞ str. 72).
- **Kad koristite Windows ME ili Windows 98SE**  
Ako spojite uređaj na računalo s disk modom uređaja podešenim na "Hi-MD" (tvoričko podešenje), a zatim uložite 60/74/80-minutni standardni disk, radni mod diska će se automatski promijeniti u Hi-MD mod, čak i ako nećete ništa snimati.
- **Kad koristite Windows ME ili Windows 98SE**  
Kad odspojite namjenski USB kabel, na monitoru računala se pojavi poruka "Unsafe Removal of Device" (nesigurno odspajanje uređaja). To nije problem. Jednostavno kliknite na "OK" kako bi poruka nestala.

### 1 Uložite disk za snimanje u uređaj.

### 2 Spojite USB postolje na računalo uporabom namjenskog USB kabela.

Spojite veliki priključak USB kabela na USB priključnicu računala i mali priključak na USB priključnicu USB postolja.

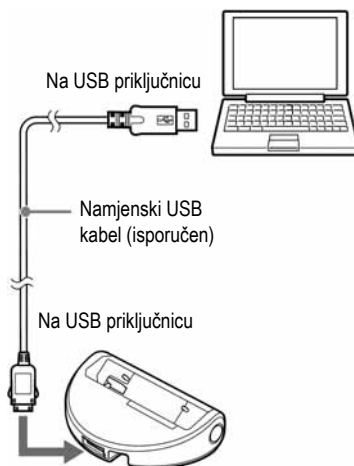

Nastavlja se ➞

### 3 Stavite uređaj na USB postolje i čvrsto ga utisnite.

Žaruljica OPR počne svijetliti narančasto.

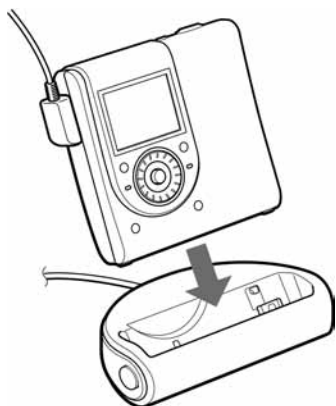

Namjenski USB kabel možete spojiti izravno na uređaj.

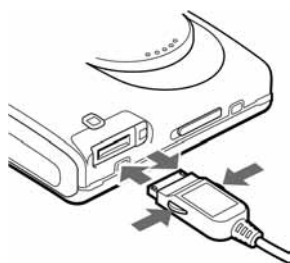

### Za odspajanje namjenskog USB kabela iz USB postolja uređaja

- 1 Provjerite da li žaruljica OPR na uređaju trepće brzo.
- 2 Pritisnite ■ (stop) na uređaju.  
Žaruljica OPR na uređaju ne smije ponovno brzo treptati.

- 3 Odspojite namjenski USB kabel.  
Pritišćući tipke na bočnim stranama priključka, pritisnite priključak prema unutra te ga zatim izvucite kako biste odsvojili namjenski USB kabel iz uređaja.

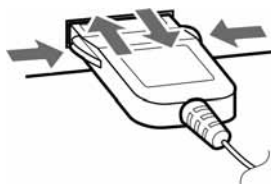

### Za vađenje uređaja iz USB postolja

- 1 Izvedite postupke 1 i 2 odjeljka "Za odspajanje namjenskog USB kabela iz USB postolja uređaja" (☞ str. 48).
- 2 Pritisnite RELEASE na USB postolju kako biste odvojili uređaj (☞ str. 15).

### Kad vadite disk iz uređaja

- 1 Izvedite postupke 1 i 2 odjeljka "Za odspajanje namjenskog USB kabela iz USB postolja uređaja" (☞ str. 48).
- 2 Izvadite disk iz uređaja.



## Napomene

- Kad je uređaj spojen na računalo, ništa se ne pojavljuje na njegovom zaslonu.
- Kad brzo trepće žaruljica OPR, nemojte odspajati namjenski USB kabel jer tako možete uzrokovati kvar.
- Ako koristite uređaj spojen na računalo, preporučujemo da priključite uložite punu akumulatorsku bateriju kako bi se zaštitili u slučaju prekida napajanja, odspajanja namjenskog USB kabela ili drugih nepredviđenih situacija. Ne jamčimo dobre rezultate u slučaju pogrešnog rukovanja, grešaka kod prijenosa ili uništenja audio podataka uslijed nepredviđenih situacija.
- Ako odspojite namjenski USB kabel iz uređaja i želite ga ponovno spojiti, pričekajte najmanje 2 sekunde prije ponovnog povezivanja.
- Prije snimanja stavite uređaj na stabilnu površinu koja nije izložena vibracijama.
- Nemojte spajati uređaj na računalo tijekom snimanja ili reprodukcije.
- Sustav možda neće raditi pravilno ako se isključi u *suspend*, *sleep* ili hibernacijski mod za vrijeme spajanja uređaja. Onemogućite bilo kakav prelazak u *suspend*, *sleep* ili hibernacijski mod.
- Ne spajajte uređaj s računalom putem USB *huba*.
- Akumulatorsku bateriju nije moguće puniti dok se uređaj napaja iz USB priključnice računala.
- Ne jamčimo besprijekorno funkcioniranje na svim računalima koja zadovoljavaju sistemske zahtjeve.

## Kopiranje fotografija na računalo Hi-MD mode

Slikovne datoteke snimljene uređajem grupirane su u direktorije na disku.

### Primjer kod uporabe Windows XP sustava



Koraci za kopiranje fotografija na računalo razlikuju se ovisno o operativnom sustavu.

## Kad koristite Windows 98SE/2000/Me

- 1 Uložite disk u Hi-MD modu i zatim spojite uređaj na računalo (☞ str. 47).**
- 2 Dvapat kliknite na [My Computer].**  
Pojavi se prozor "My computer".
- 3 Dvapat kliknite na [Removable Disk].**  
Pojavi se sadržaj diska.

Nastavlja se ➞

---

**4** Dvapot kliknite na [DCIM].

---

**5** Dvapot kliknite na direktorij u koji je pohranjena željena fotografija.

---

**6** Odvucite slikovne datoteke u direktorij [My Documents].

Slikovne datoteke su kopirane u direktorije "My Documents".

#### Napomena

Kad pokušate sliku kopirati u direktorij koji sadrži slikovnu datoteku s istim nazivom, pojavi se poruka za potvrdu brisanja postojeće datoteke. Ako želite novu sliku snimiti preko stare, kliknite na [Yes] i slika na disku će se izbrisati. Ukoliko ne želite izbrisati postojeću sliku, kliknite na [No] te zatim promijenite naziv datoteke.

**Kad nije prikazana ikona uklonjivog diska**

- 1 Desnom tipkom kliknite na [My Computer], zatim kliknite na [Properties]. Pojavi se prozor "System Properties".
- 2 Kliknite na [Device Manager] - [Other Devices] te potražite oznaku "Sony DSC" ili "Sony Handycam".
- 3 Nađete li neki od navedenih uređaja, kliknite na [Remove] - [OK]. Uređaj je izbrisan.
- 4 Pokušajte ponovno instalirati USB *driver* s isporučenog CD-ROM-a.

**Kad koristite Windows XP**

Koraci za kopiranje fotografija na računalo razlikuju se ovisno o podešenju računala.

---

**1** Uložite disk u Hi-MD modu, zatim spojite uređaj na računalo (☞ str. 47).

---

**2** Kliknite na [Copy pictures to a folder on my computer using Microsoft Scanner and Camera Wizard], zatim kliknite na [OK].

Pojavi se prozor "Scanner and Camera Wizard".

---

**3** Kliknite na [Next].

Pojavi se sadržaj diska.

---

**4** Kliknite na kvadratiće fotografija koje ne želite kopirati na računalo i uklonite oznake, zatim kliknite na [Next].

Pojavi se prozor "Picture Name and Destination".

---

**5** Odredite nazive slikovnih grupa za kopiranje i odredite kopiranja, zatim kliknite na [Next].

Počne kopiranje slika. Po završetku kopiranja pojavi se prozor "Other Options".

---

**6** Odaberite [Nothing. I'm finished working with these pictures], zatim kliknite na [Next].

Pojavi se prozor "Completing Scanner and Camera Wizard".

---

**7** Kliknite na [Finish].

*Wizard* se zatvori. Za nastavak kopiranja drugih slika, odspojite USB kabel i ponovno ga spojite. Potom ponovno izvedite postupak od koraka 1.

# Pohrana podataka koji nisu audio na disk

## Hi-MD mode

Spojite li uređaj na računalo dok je uloženi disk u Hi-MD modu, Windows Explorer će ga prepoznati kao medij za pohranu, omogućujući spremanje podataka koji nisu audio, primjerice tekstualnih ili slikovnih.

Za informacije o kapacitetu svakog diska pogledajte tablicu na ovoj stranici.

## 1 Uložite disk u Hi-MD modu, zatim spojite uređaj na računalo (☞ str. 47).

Ovaj uređaj je prepoznat kao vanjski uređaj i moguće ga je vidjeti u Windows Exploreru. Uređaj možete koristiti na isti način kao druge uređaje.

### Napomene

- Kad je aktivan softver SonicStage, računalo ne prepoznaje uređaj kao uređaj za pohranu podataka.
- Ako formatirate disk na računalu, formatirajte ga uporabom softvera SonicStage.
- Nemojte izbrisati direktorij za upravljanje datotekama (direktorij HMDHIFI i datoteku HI-MD.IND) u Windows Exploreru.
- Kad izradite novi direktorij u DCIM direktoriju, može se smanjiti broj slika koje je moguće snimiti.

### Kapacitet pohrane za diskove (formatirane u uređaju)

	Hi-MD disk od 1 GB	80-minutni standardni disk	74-minutni standardni disk	60-minutni standardni disk
Ukupna veličina	964 MB	291 MB	270 MB	219 MB
Prostor za upravljanje datotekama*	1,65 MB	1,65 MB	1,65 MB	1,65 MB
Slobodan prostor	963 MB	290 MB	268 MB	217 MB

\* To je prostor koji se koristi za upravljanje datotekama na disku. Veličina prostora za upravljanje diskom se mijenja u skladu s operativnim stanjem vašeg računala i drugim faktorima. Stoga stvarni prostor može biti manji od prikazanog u Windows Exploreru.

## U slučaju problema

Ako se tijekom rada uređaja pojavi problem, prije pozivanja Sonyjevog servisa slijedite niže opisane postupke. Ako se pojavi poruka, preporučamo da je zabilježite.

- 1 Provjerite je li problem naveden u tablici ovog poglavlja. Također provjerite "Poruke" (☞ str. 58) za problem.
- 2 Ako ne možete riješiti problem nakon provjera, obratite se najbližem ovlaštenom Sony servisu.

### Tijekom punjenja

Simptom	Uzrok/rješenje
Akumulatorska baterija se ne počinje puniti. Nije moguće sasvim napuniti akumulatorsku bateriju.	<ul style="list-style-type: none"> <li>→ Akumulatorska baterija je uložena neispravno ili mrežni adapter nije dobro priključen. Umetnite bateriju ispravno ili pravilno priključite mrežni adapter.</li> <li>→ Akumulatorska baterija nije uložena. Uložite je (☞ str. 14).</li> <li>→ Zbog značajki baterije, kapacitet akumulatorske baterije može biti manji od normalnog kad je koristite prvi put ili nakon duljeg vremena neuporabe. Napunite i ispraznite bateriju nekoliko puta te će nakon toga opet raditi punim kapacitetom.</li> <li>→ Akumulatorska baterija se ispraznila. Napunite je. Minutu nakon stavljanja uređaja na USB postolje počne punjenje i pojavi se oznaka. Ako punjenje ne počne čak ni nakon minute, ponovno stavite uređaj na USB postolje.</li> <li>→ Temperatura okoliša je previsoka ili preniska. (Na zaslonu se pojavi "CHARGE +5°C – +35°C (41F–95F)".) Bateriju puniti na temperaturi od +5°C do +35°C.</li> </ul>
Akumulatorska baterija se istrošila čak i kad neko vrijeme niste koristili uređaj.	<ul style="list-style-type: none"> <li>→ Funkcija brzog pristupa ("Quick Mode") je bila podešena na "On" (☞ str. 37). Ako funkciju brzog pristupa podesite na "On", uređaj ostane uključen i kad ga ne koristite, skraćujući trajanje baterije. Ako akumulatorska baterija nije sasvim napunjena, baterija se može isprazniti nakon nekog vremena. U tom slučaju je ponovno napunite.</li> </ul>
Iako je sasvim napunjena, baterija traje oko pola normalnog vremena.	<ul style="list-style-type: none"> <li>→ Baterija je možda dotrajala. Zamijenite akumulatorsku bateriju novom.</li> </ul>











<b>Simptom</b>	<b>Uzrok/rješenje</b>
USB postolje i uređaj se ugriju tijekom punjenja.	→ To je normalno i ne predstavlja nikakvu opasnost.
Uređaj se isključuje.	→ Ako uređajem ne rukujete otprilike 3 minute, automatski će se isključiti radi sprečavanja trošenja baterije (funkcija automatskog isključenja). Uključite uređaj.

## **Tijekom reprodukcije**

<b>Simptom</b>	<b>Uzrok/rješenje</b>
Minidisk se ne reproducira normalno.	<ul style="list-style-type: none"> <li>→ Opcija "Repeat" je podešena na "On". Podesite je na "Off" (☞ str. 36).</li> <li>→ Promijenjen je način reprodukcije. Uđite u "Main P. Mode" ili "Sub P. Mode" i odaberite "Normal Play" (☞ str. 36).</li> </ul>
Disk se ne reproducira od prvog zapisa.	→ Reprodukcija diska je zaustavljena prije zadnjeg zapisa. Pritisnite i zadržite kontrolnu tipku (▶  /ENT) 2 sekunde ili duže za početak reprodukcije (☞ str. 20).
Zvuk pri reprodukciji preskače.	→ Uređaj je na mjestu pod utjecajem vibracija. Stavite ga na stabilno mjesto.
Zvuk ima mnogo šuma i pucketanja.	→ Magnetske smetnje od TV prijemnika ili sličnog uređaja. Odmaknite uređaj od izvora snažnog magnetizma.
Nije moguće povećati glasnoću.	→ Funkcija "AVLS" je podešena na "On" Podesite je na "Off" (☞ str. 37).
Nema zvuka u slušalicama	<ul style="list-style-type: none"> <li>→ Slušalice nisu čvrsto spojene. Čvrsto spojite utikač slušalica na uređaj.</li> <li>→ Utikač je zaprljan. Očistite utikač.</li> </ul>
Disk nije moguće reproducirati na drugom uređaju.	→ Taj uređaj ne podržava Hi-MD. Disk korišten u Hi-MD modu je moguće reproducirati samo na komponentama koje podržavaju Hi-MD.
Tijekom pretraživanja editiranih zapisa nestaje zvuk.	→ To se događa zbog ograničenja minidisk sustava. Fragmentacija može uzrokovati prekide zvuka tijekom pretraživanja jer se zapisi reproduciraju brzinom većom od normalne brzine reprodukcije.
Funkcija grupe ne radi.	→ Pokušali ste odabrati izbornik vezan uz grupu tijekom korištenja diska bez podešenja grupe. Koristite disk s podešenjem grupe.
Zaslon se isključuje.	→ Ako uređajem ne rukujete otprilike 30 sekundi tijekom reprodukcije glazbe, automatski se isključi zaslon radi smanjenja trošenja baterije. Za ponovno uključenje zaslona pritisnite DISPLAY.
Uređaj ne reproducira MP3 zapise.	→ Ovaj uređaj podržava samo MP3 zapise (MPEG-1 Audio Layer-3/ Frekvencija uzorkovanja 44,1 kHz) kopirane pomoću softvera SonicStage.
Nije prikazan datum snimanja.	→ Uređaj prikazuje datum snimanja ako je taj datum snimljen. Kad je audio zapis prenesen s računala, u isporučenom softveru je prikazan datum snimanja sadržan u informacijama o audio zapisu. Ako je zapis snimljen prije 1979., datum snimanja nije prikazan.

Nastavlja se ➞

## Snimanje/prikaz fotografija

Simptom	Uzrok/rješenje
Objekt se ne pojavljuje na zaslonu.	→ Uređaj je u modu prikaza. Pritisnite  /  za odabir moda snimanja (  str. 24).
Slika nije izoštrena.	→ Objekt je preblizu. Odmaknite uređaj od objekta na najmanju dopuštenu udaljenost za snimanje (normalno snimanje: 50 cm; makro snimanje: 10 cm).
Uređaj ne može snimati fotografije.	→ U uređaj nije uloženi disk. Uložite ga. → Kapacitet diska je nedovoljan. Obrišite fotografije pohranjene na disk ili ga formatirajte (  str. 45). → Pokušali ste snimati fotografije tijekom uporabe diska u MD modu. Koristite disk u Hi-MD modu (  str. 67.)
Bljeskalica ne radi.	→ Bljeskalica je podešena na  (bez bljeskalice). Podesite bljeskalicu na automatsku aktivaciju (bez oznake) ili  (aktivna bljeskalica) (  str. 31).
Datum i vrijeme se snimaju pogrešno.	→ Datum i vrijeme nisu točno podešeni. Podesite ih točno (  str. 17).
Uređaj ne može reproducirati fotografije.	→ Uređaj ne može reproducirati slike kopirane s tvrdog diska računala ako ste promijenili naziv ili veličinu datoteke ili ste obradili sliku.
Disk nije prazan iako ste pokušali izbrisati sve datoteke.	→ Disk sadrži datoteku s nazivom ili odredištem za pohranu koje ste promijenili na računalo. Formatirajte disk (  str. 45).
Pogrešno ste izbrisali fotografiju.	→ Kad izbrišete datoteku, ne možete je izbrisati.

## Dok je uređaj spojen na računalo

Simptom	Uzrok/rješenje
Računalo nije prepoznalo uređaj.	<ul style="list-style-type: none"><li>→ Namjenski USB kabel nije čvrsto spojen. Spojite namjenski USB kabel čvrsto na uređaj i računalo.</li><li>→ Koristite USB <i>hub</i>. Spojite namjenski USB kabel izravno na USB priključak računala.</li><li>→ Nije uspostavljena mrežna komunikacija. Odspojite namjenski USB kabel, pričekajte najmanje 2 sekunde, zatim ga ponovno spojite. Ako računalo još uvijek nije prepoznalo uređaj, odspojite namjenski USB kabel, restartajte računalo i ponovno spojite namjenski USB kabel.</li></ul>
Iako je računalo prepoznalo uređaj, on ne radi normalno.	<ul style="list-style-type: none"><li>→ Koristite USB <i>hub</i>. Spojite namjenski USB kabel izravno na USB priključak računala.</li><li>→ Koristili ste uređaj na mjestu izloženom vibracijama. Koristite uređaj na mjestu koje nije izloženo vibracijama.</li></ul>
Uređaj nije moguće koristiti kao uređaj za pohranu.	→ Aktivan je softver SonicStage ili MD Simple Burner. Zatvorite SonicStage ili MD Simple Burner.
Vrijeme reprodukcije prenesenog zapisa se razlikuje od vremena prikazanog na monitoru računala.	→ To je zbog razlika u izračunavanju između uređaja i računala.
Nije moguće prenijeti zapise koji će popuniti preostalo vrijeme za snimanje na disku.	→ Zbog ograničenja sustava, audio podaci se snimaju u koracima od nekoliko sekundi. Stoga, kad snimate mnogo kratkih zapisa, ukupno vrijeme snimke se povećava, no ne bilježi se s preostalim vremenom snimanja.
Veličina diska prikazana na računalu nije jednaka veličini otisnutoj na disku.	→ Razlika je zbog uporabe binarnog sustava kod prikaza veličine diska na računalu i decimalnog sustava za izražavanje veličine diska (☞ str. 51) i ostalih medija za snimanje.

Nastavlja se ➞





<b>Simptom</b>	<b>Uzrok/rješenje</b>
Nije moguće upravljati uređajem.	→ Ne možete upravljati uređajem dok je priključen na računalo.
Ne možete prenijeti audio podatke pritiskom tipke DOWNLOAD.	<ul style="list-style-type: none"> <li>→ Uređaj nije pravilno spojen na računalo. Spojite uređaj na računalo uporabom USB kabela.</li> <li>→ Audio CD nije uloženi u CD uređaj računala. Uložite audio CD.</li> <li>→ Kapacitet diska je nedovoljan. Uložite drugi disk.</li> </ul>
Pokrov se ne otvara.	→ To se događa ako odspojite USB kabel usred prijenosa podataka, snimanja ili editiranja na računalu dok je akumulatorska baterija prazna ili je uopće nema u uređaju. Ponovo spojite USB kabel ili umetnite sasvim napunjenu akumulatorsku bateriju u uređaj, zatim pritisnite <b>■</b> .
Ne možete kopirati fotografije.	<ul style="list-style-type: none"> <li>→ Uređaj nije pravilno spojen na računalo. Spojite uređaj pravilno na računalo uporabom USB kabela (☞ str. 47).</li> <li>→ Ne primjenjujete odgovarajući postupak kopiranja za vaš sustav. Slijedite opis postupka kopiranja za vaš sustav (☞ str. 49).</li> </ul>



## Ostalo

Problem	Uzrok/rješenje
Uređaj ne radi ili radi loše.	<ul style="list-style-type: none"><li>→ Akumulatorska baterija nije napunjena. Napunite akumulatorsku bateriju.</li><li>→ Smanjena je glasnoća. Pojačajte glasnoću.</li><li>→ Nije uloženi disk. Uložite snimljeni disk.</li><li>→ Uključena je funkcija HOLD. Isključite funkciju HOLD pomakom preklopke HOLD u smjeru suprotnom od strelice (☞ str. 13).</li><li>→ Pokrov nije čvrsto zatvoren. Zatvorite pokrov dok ne klikne. Tada pritisnite tipku OPEN da biste otvorili poklopac.</li><li>→ Unutar uređaja se kondenzirala vlaga ako ste ga unijeli na toplo iz hladnog prostora. Izvadite minidisk i nekoliko sati ostavite uređaj na toplome mjestu da vlaga ishlapi (☞ str. 63).</li><li>→ Mrežni adapter nije čvrsto spojen. Čvrsto spojite mrežni adapter na DC IN 6V priključak uređaja.</li><li>→ Akumulatorska baterija je slaba (trepeće oznaka “LOW BATTERY” ili nema nikakve oznake na zaslonu). Napunite akumulatorsku bateriju (☞ str. 14) ili priključite isporučeni mrežni adapter.</li><li>→ Disk je oštećen ili ne sadrži valjane zapise ili podatke. Ponovno umetnite disk. Ponovno snimite disk. Ukoliko se poruka o grešci opet pojavi, zamijenite disk.</li><li>→ Greška u sustavu. Tijekom rada, uređaj je bio izložen mehaničkom udaru, statičkom elektricitetu, povišenom naponu uzrokovanom munjama, itd. Odspojite sve izvore napajanja i namjenski USB kabel. Ostavite uređaj oko 30 sekundi. Priključite izvor napajanja.</li></ul>
Prikaz na zaslonu uređaja nije normalan.	<ul style="list-style-type: none"><li>→ Odspojili ste uređaj s izvora napajanja. Ostavite ga da miruje neko vrijeme ili odspojite i ponovno spojite izvor napajanja te zatim pritisnite bilo koju tipku za upravljanje.</li></ul>
Kad koristite mrežni adapter, zaslon ostane slabo osvijetljen čak i dok uređaj ne radi.	<ul style="list-style-type: none"><li>→ Zaslon počne svijetliti kad se baterija napuni do otprilike 80% te ostane svijetliti do 100% napunjenosti (☞ str. 14).</li></ul>

## Poruke

Poruka greške	Značenje/ rješenje
AUDIO DISC FOR PLAYBACK ONLY	→ Pokušali ste snimati fotografije na disk koji može reproducirati samo glazbene zapise.
AUDIO FILE ERROR	→ Nema audio podatka koji bi se mogao reproducirati na uređaju. Audio podatak ili datoteka o upravljanju diskom je oštećena.
AVLS NO VOLUME OPERATION	→ Opcija "AVLS" je podešena na "On" te nije moguće pojačati glasnoću. Podesite "AVLS" na "Off" (☞ str. 37).
BLANKDISC	→ Umetnut je prazan minidisk.
BUSY WAIT A MOMENT	→ Uređaj pristupa snimljenim podacima. Pokušali ste rukovati uređajem tijekom pristupa snimljenim podacima. Pričekajte da poruka nestane (u rijetkim slučajevima, to može trajati nekoliko minuta).
CANNOT PLAY	→ Nema audio podataka koje je moguće reproducirati uređajem. Audio podaci ili datoteka za upravljanje datotekom su oštećeni. → Pokušali ste reproducirati MP3 zapis u formatu koji nije podržan. Ovaj uređaj podržava samo MP3 zapise (MPEG-1 Audio Layer-3/ Frekvencija uzorkovanja 44,1 kHz) kopirane pomoću softvera SonicStage.
CHARGE +5° C~+35° C 41F~95F	→ Pokušali ste akumulatorsku bateriju puniti na mjestu s temperaturom izvan odgovarajućeg raspona za ovaj uređaj. Puniti bateriju pri temperaturi od +5°C do +35°C.
CLOSE LENS COVER	→ Izvadili ste disk dok je uređaj ažurirao sistemsku datoteku nakon snimanja fotografije. Pritisnite  /  .
DC IN TOO HIGH	→ Napon mreže je previsok (Možda ne koristite preporučeni dodatno nabavljivi mrežni adapter ili kabel za uporabu u automobilu). Koristite mrežni adapter ili odgovarajući kabel za uporabu u automobilu.
DISC FULL	→ Pokušali ste snimati fotografije koristeći disk koji nema dovoljno mjesta za pohranu.
END	→ Uređaj je došao do kraja diska tijekom reprodukcije ili uz pritiskanje tipke  (ili ste pritisnuli i zadržali  na daljinskom upravljaču).
FOLDER FULL	→ Popunjen je kapacitet direktorija.
FOLDER NO EXPAND	→ Ako mapa ima više od 16 direktorija, nije moguć prikaz JPEG datoteka na uređaju.
FORMAT ERROR DISC	→ Uložen je disk čiji format uređaj ne podržava. Uložite disk korišten u Hi-MD modu. → Uložen je disk formatiran na računalu. Kod formatiranja diska na računalu, koristite softver SonicStage.
HOLD	→ Tipke uređaja su zaključane. Za otključavanje kontrola uređaja pomažite preklapku HOLD u smjeru suprotnom od strelice (☞ str. 13).

<b>Poruka greške</b>	<b>Značenje/rješenje</b>
LOW BATTERY	→ Pokušali ste punjenje bez uložene akumulatorske baterije. Uložite akumulatorsku bateriju i ponovno započnite postupak punjenja.
NO BOOKMARKED TRACK	→ Odabrali ste <i>bookmark</i> reprodukciju bez podešavanja <i>bookmark</i> oznaka. Podesite <i>bookmark</i> oznake (☞ str. 39).
NO COVER ART	→ Pokušali ste poništiti podešenje slike <i>covera</i> za album kojem nije pridijeljena fotografija.
NO DISC	→ Pokušali ste reproducirati ili snimati, no nije uloženi disk. Uložite disk.
NO DISC MEMORY	→ Pokušali ste izbrisati podešenje u izborniku Disc Memory na disku koji ne sadrži nikakva podešenja u Disc Memory (☞ str. 37).
NO GROUP	→ Odabrali ste "Group Play" u "Main P. Mode" s diskom bez podešenja grupe.
NO IMAGE	→ Pokušali ste podesiti fotografiju za sliku <i>covera</i> na disku koji ne sadrži fotografije.
NO JPEG FILE	→ U izborniku "JPEG Viewer" ste odabrali direktorij koji ne sadrži JPEG datoteke.
NO NAME	→ Pokušali ste odabrati "Album Play" u izborniku "Main P. Mode" za disk koji nema informacije o nazivu albuma.
NO QUICK REVIEW IMAGE	→ Kad isključite uređaj, ne možete vidjeti najnoviju sliku u modu brzog pregleda.
NO TITLE	→ Pokušali ste odabrati "Album Play" u izborniku "Main P. Mode" za disk koji nema informacije o nazivu albuma.
NO TRACK	→ Pokušali ste reproducirati disk bez snimljenih zapisa. Uložite disk koji sadrži snimke.
NOT HI-MD DISC	→ Pokušali ste snimati fotografije koristeći disk u MD modu. Koristite disk u Hi-MD modu.
OPEN LENS COVER	→ Pokušali ste pritisnuti  /📺 dok je pokrov objektiva zatvoren.
PROTECTED DISC	→ Pokušali ste snimati na disk čiji je graničnik postavljen u položaj za zaštitu od snimanja. Vratite zaštitni graničnik u izvorni položaj (☞ str. 61).
PROTECTED IMAGE NO EDIT	→ Pokušali ste izbrisati zaštićenu fotografiju.
READ ERROR	→ Uređaj ne može pravilno čitati informacije diska. Ponovno uložite disk.
RECOVERING DATA	→ Isključili ste uređaj dok je ažurirao sistemsku datoteku nakon snimanja fotografije. Ostavite uređaj da miruje neko vrijeme.
SYSTEM FILE WRITING	→ Uređaj pohranjuje informaciju (o početku i kraju zapisa) iz memorije na disk. Pričekajte završetak postupka.
TOC DATA ERROR	→ Uređaj ne može ispravno pročitati informacije diska. Umetnite drugi disk.

## Mjere opreza

### O sigurnosti

- Ne stavljajte nikakve predmete u priključnicu DC IN 6V.
- Ne dirajte leću lasera uređaja i održavajte je čistom. Diranjem možete oštetiti leću ili uređaj neće raditi pravilno.

### O izvorima napajanja

- Koristite mrežno napajanje ili akumulatorsku bateriju.
- Za uporabu u kućanstvu: Za isporučeno USB postolje koristite isporučeni mrežni adapter. Ne koristite ni jedan drugi mrežni adapter jer to može prouzročiti nepravilnosti u radu uređaja.



- Utaknite mrežni adapter u zidnu utičnicu na pristupačnom mjestu. Ako uočite bilo kakvu nepravilnost, odmah izvucite mrežni adapter iz zidne utičnice.
- Uređaj se napaja sve dok je priključen na zidnu utičnicu, čak i ako je isključen.
- Ako nećete koristiti uređaj dulje vrijeme, uklonite izvor napajanja (mrežni adapter ili akumulatorsku bateriju). Pri vađenju mrežnog adaptera iz utičnice nemojte povlačiti kabel.

### O uređaju

- Ne izlažite uređaj vibracijama ili udarcima. Osim nepravilnosti u radu i nemogućnosti snimanja slika, tako možete uzrokovati oštećenje diska ili snimljenih podataka.
- Pazite da se uređaj ne smoči. Kod snimanja fotografija na otvorenom po kiši ili u sličnim uvjetima, pazite da ne namočite uređaj.
- Vaš uređaj je namijenjen za uporabu pri temperaturi od 0°C do 40°C. Ne preporuča se snimanje na jako hladnim ili vrućim mjestima s temperaturom izvan navedenog raspona.
- Nakon uporabe uređaja na plaži ili u drugim prašnim mjestima, pažljivo očistite uređaj. U protivnom može slani zrak uzrokovati nagrizanje metalnih dijelova ili može u uređaj ući prašina i uzrokovati kvar.

### O zagrijavanju

Kod dužeg korištenja se uređaj može zagrijati, no to je normalno.

### O mehaničkom šumu

Iz uređaja se tijekom rada čuje mehanički šum kojeg uzrokuje sustav za smanjenje potrošnje i to nije znak kvara.

### O postavljanju

- Ako koristite uređaj na mjestu izloženom statičkim ili električkim smetnjama, snimanje se možda neće izvršiti pravilno ili se snimljeni podaci mogu izgubiti.
- Nikad ne koristite uređaj na mjestima koja se nalaze pod utjecajem jakog svjetla, visoke temperature, vlage ili vibracija.
- Nikad ne umatajte uređaj kad ga koristite s mrežnim adapterom (nije isporučen). Zagrijavanje može uzrokovati kvarove ili štetu.

## O punjenju

- Isporučeno USB postolje može se koristiti samo s ovim uređajem. Ne možete ga koristiti za punjenje drugih modela.
- Isporučenim USB postoljem nemojte puniti baterije koje nisu isporučene s uređajem ili nisu istog tipa (LIP-4WM).
- Obavezno koristite isporučeni mrežni adapter.
- Punitite akumulatorsku bateriju na temperaturi od +5 °C do +35 °C. Vrijeme punjenja će se razlikovati ovisno o temperaturi okolnog prostora. (Ako je temperatura niska, potrebno vrijeme punjenja će biti duže. To je jedna od značajki litij-ionskih baterija.)
- Ukoliko uređaj nećete koristiti duže vrijeme, izvadite akumulatorsku bateriju iz njega i spremite je na suho, hladno mjesto. Da biste spriječili smanjenje kapaciteta akumulatorske baterije, ne spremajte je kad je potpuno ispražnjena ili potpuno napunjena.
- USB postolje i uređaj mogu se zagrijati tijekom punjenja, no to nije opasno.
- Ako punite bateriju prvi put ili nakon duljeg razdoblja nekorištenja, baterija se možda neće napuniti do svog nazivnog kapaciteta. To je normalno. Svoj normalan kapacitet će baterija doseći nakon nekoliko pražnjenja i punjenja.
- Ukoliko se kapacitet akumulatorske baterije smanji upola, zamijenite je novom.
- Ukoliko dulje vrijeme nećete koristiti uređaj, izvadite akumulatorsku bateriju, skinite uređaj s USB postolja i odspojite mrežni adapter iz zidne utičnice.

## O minidisku

- Kod prenošenja ili pohranjivanja minidiska, držite ga u pripadajućoj kutiji.
- Nemojte odlomiti zatvarač.
- Nemojte izlagati disk utjecaju svjetla, visokih temperatura, vlage ili prašine.
- Isporučenu MD naljepnicu stavite samo na za to namijenjeno mjesto na disku. Nemojte je lijepiti na drugo mjesto na disku.

## Zaštita snimljenog minidiska

Za zaštitu diska od slučajnog brisanja, pomaknite graničnik na bočnoj strani u otvoreni položaj. S graničnikom u tom položaju, na minidisk se ne može snimati. Za ponovno snimanje pomaknite graničnik natrag.

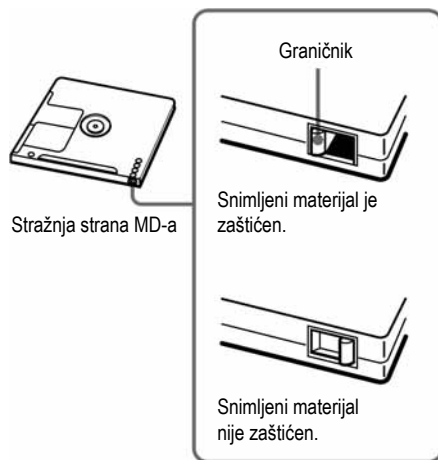

Ako imate pitanja ili probleme vezane uz uređaj, obratite se najbližem ovlaštenom Sony servisu. (Ako se problem pojavi dok je disk u uložnici, preporučamo da ostavite disk u uređaju kad predajete uređaj na provjeru u servis kako bi se što bolje mogao shvatiti uzrok problema.)

Nastavlja se ➞

## O slušalicama

### Sigurnost na cesti

Nemojte koristiti slušalice dok upravljate motornim vozilom ili biciklom jer to predstavlja opasnost u prometu i u nekim područjima je nezakonito. Preglasno slušanje također može biti opasno dok hodate, osobito na pješačkim prijelazima. U potencijalno opasnim situacijama budite pojačano oprezni ili isključite uređaj.

### Sprečavanje oštećenja sluha

Pri uporabi slušalica nemojte jako pojačavati zvuk. Liječnici ne savjetuju neprekidno, glasno ili predugo slušanje. Osjetite li da vam zvoniti u ušima, smanjite glasnoću ili isključite uređaj.

### Obzir prema drugima

Nemojte pretjerano pojačavati zvuk. Tako možete čuti vanjske zvukove i ujedno biti obzirni prema osobama koje vas okružuju.

## O daljinskom upravljaču

Isporučen daljinski upravljač namijenjen je samo za uporabu s ovim uređajem. Uređajem nije moguće upravljati daljinskim upravljačem koji je isporučen s drugim uređajem.

## O LCD zaslonu i objektivu

- LCD zaslon je proizveden visoko preciznom tehnologijom tako da preko 99,99% piksela radi ispravno. Ipak, mogu se trajno pojaviti sitne crne i/ili svijetle točkice u boji (bijeje, crvene, plave ili zelene). To je normalno u procesu proizvodnje i ni na koji način ne utječe na snimljeni materijal.
- Ako LCD zaslon ili objektiv dulje vrijeme izlažete izravnoj sunčevoj svjetlosti, možete uzrokovati kvar. Budite pažljivi kod ostavljanja fotoaparata u blizini prozora ili na otvorenom.
- Slikovni senzor fotoaparata je tehnološki visoko razvijena komponenta; međutim, na LCD zaslonu mogu se pojaviti svijetle ili tamne točkice i linije. Također, pri snimanju na mjestu sa slabim osvjetljenjem, mogu se na LCD zaslonu pojaviti bijele linije ili "šum". Te točkice i linije su normalna pojava i ne predstavljaju problem u radu fotoaparata.

## O čišćenju

- Vanjske dijelove uređaja brišite mekom krpom lagano navlaženom u blagoj otopini deterdženta. Ne koristite abrazivna ili zrnata sredstva te otapala poput alkohola ili benzina jer to može oštetiti kućište.
- Leću obrišite mekanom krpom. Ne koristite abrazivna ili zrnata sredstva te otapala poput alkohola ili benzina jer to može oštetiti leću.
- Minidisk obrišite mekom krpom.

- Prašina na leći može spriječiti ispravan rad uređaja. Nakon ulaganja ili vađenja minidiska uvijek zatvorite pokrov pretinca za disk.
- Za postizanje najbolje kvalitete zvuka, suhom krpom obrišite priključak slušalica. Zaprljani priključci mogu prouzročiti izobličenja ili prekide zvuka.
- Očistite priključke akumulatorske baterije vatiranim štapićem ili mekanom krpicom na prikazan način.

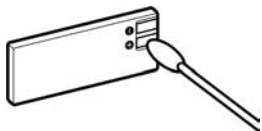

## O kondenzaciji vlage

Ako uređaj unesete izravno iz hladnog u topli prostor ili ga ostavite u jako vlažnoj prostoriji, unutar njega ili na vanjskim dijelovima može se kondenzirati vlaga. Dođe li do toga, uređaj neće ispravno raditi.

### Do kondenzacije vlage dolazi kad:

- Uređaj unesete izravno iz hladnog u topli prostor, primjerice, sa skijališta u toplu prostoriju.
- Uređaj iznesete iz klimatizirane prostorije ili automobila na vrućinu.

### Sprečavanje kondenzacije vlage

Kod prenošenja uređaja iz hladnog u topli prostor, stavite ga u plastičnu vrećicu i ostavite ga neko vrijeme radi prilagodbe na sobnu temperaturu (približno jedan sat).

### Ako dođe do kondenzacije vlage

Isključite uređaj i pričekajte približno jedan sat da vlaga ishlapi. Obratite pozornost da snimanje jasnih fotografija nije moguće ako pokušate snimati dok je u unutrašnjosti objektiva ostala vlaga.

## Sigurnosne kopije

Da biste izbjegli mogući gubitak podataka, uvijek kopirajte podatke na disk.

## Slike korištene u ovim uputama

Fotografije koje se koriste kao primjeri u ovim uputama su reprodukcije a ne stvarne snimke izrađene ovim uređajem.

## Tehnički podaci

### Audio sustav reprodukcije

MiniDisc digitalni audio sustav

### Laserska dioda

Materijal: GaAlAs

Valna duljina:  $\lambda = 790$  nm

Trajanje emisije: neprekidno

Laserski izlaz: manje od  $44,6 \mu\text{W}$

(Ovaj izlaz predstavlja vrijednost izmjerenu na udaljenosti 200 mm od leća objektiva na optičkom senzoru s otvorom 7 mm)

### Vrijeme snimanja i reprodukcije

Pogledajte "Lista vremena snimanja za svaki disk" (☞ str. 65).

### Broj okretaja

od 350 okr/min do 3 600 okr/min (CLV)

### Korekcija pogrešaka

Hi-MD:

LDC (Long Distance Code)/BIS (Burst Indicator Subcode)

MD:

ACIRC (Advanced Cross Interleave Reed Solomon Code)

### Frekvencija uzorkovanja

44,1 kHz

### Podržani audio formati

Linear PCM (44,1 kHz/16 bita)

ATRAC3 plus (Adaptive TRansform Acoustic

Coding 3 plus)

ATRAC3

ATRAC

MP3 (MPEG-1 Audio Layer-3/Frekvencija uzorkovanja 44,1 kHz/brzina bita 32 – 320 kbps (konstantna/promjenjiva brzina bita)

### Sustav modulacije

Hi-MD:

1-7RL (Run Length Limited)/PRML (Partial Response Maximum Likelihood)

MD:

EFM ("Eight to Fourteen" modulacija)

### Frekvencijski odziv

od 20 do 20 000 Hz  $\pm 3$  dB

### Izlazi

Ⓜ: stereo mini priključak (priključak daljinskog upravljača)

### Maksimalna izlazna snaga (DC)

Slušalice:

2,8 mW + 2,8 mW; (16  $\Omega$ )

### Osjetilo slike

5,6 mm (tip 1/3,2) CMOS u boji, filter primarnih boja

### Ukupan broj piksela

Približno 1 330 000 piksela

### Efektivni broj piksela

Približno 1 300 000 piksela

### Objektiv s fiksnim fokusom

$f = 4,7$  mm (od 36 mm kod pretvorbe u 35 mm format slike), F3,2

### Kontrola ekspozicije

Automatska ekspozicija

### Format datoteke (DCF)

Fotografije: usklađeno s DCF standardom (Exif Ver. 2.2, JPEG kompatibilnost)

### Bljeskalica

Preporučena udaljenost: od 0,5 do 0,7 m

### LCD zaslon

38 mm pod suprotnim kutom (tip 1.5)

Ukupan broj točaka

114 960 (479  $\times$  240)

### Napajanje

Sony mrežni adapter spojen na DC IN 6V priključak: 100 - 240 V AC, 50/60 Hz

Uređaj:

Litij-ionska akumulatorska baterija

LIP-4WM 3,7 V, 370 mAh, Li-ion

USB postolje:

Mrežni adapter DC 6V

### Radna temperatura

od +5°C do +35°C

### Vijek trajanja baterije

Pogledajte "Vijek trajanja baterije" (☞ str. 15)

### Dimenzije

Približno 83,6  $\times$  81,1  $\times$  21,4 mm (š/v/d) bez dijelova koji strše



## Masa

Približno 145 g (samo uređaj)

Približno 155 g (s akumulatorskom baterijom)

Američki i drugi patenti korišteni uz dopuštenje tvrtke Dolby Laboratories.

Dizajn i tehnički podaci podložni su promjenama bez najave. Proizvođač ne preuzima odgovornost za eventualne tiskarske pogreške.

## Lista vremena snimanja za svaki disk

Vrijeme snimanja razlikuje se ovisno o vrsti diska, modu diska, kodeku i brzini bita.

### Kad koristite disk u HI-MD modu

Codec/Bit rate	Vrijeme snimanja*			
	1 GB HI-MD disk	80-minutni standardni disk	74-minutni standardni disk	60-minutni standardni disk
Linear PCM/1.4Mbps	1 sat i 34 minute	28 minuta	26 minuta	21 minuta
ATRAC3plus/256kbps	7 sati i 55 minuta	2 sata i 20 minuta	2 sata i 10 minuta	1 sat i 40 minuta
ATRAC3plus/64kbps	34 sata	10 sati i 10 minuta	9 sati i 20 minuta	7 sati i 40 minuta
ATRAC3plus/48kbps	45 sati	13 sati i 30 minuta	12 sati i 30 minuta	10 sati
ATRAC3/132kbps	16 sati i 30 minuta	4 sata i 50 minuta	4 sata i 30 minuta	3 sata i 40 minuta
ATRAC3/105kbps	20 sati i 40 minuta	6 sati i 10 minuta	5 sati i 40 minuta	4 sata i 40 minuta
ATRAC3/66kbps	32 sata i 40 minuta	9 sati i 50 minuta	9 sati	7 sati i 20 minuta
MP3**/128kbps	17 sati	5 sati	4 sata i 30 minuta	3 sata i 30 minuta

### Kad koristite disk u MD modu

Codec/Bit rate	Vrijeme snimanja*		
	80-minutni standardni disk	74-minutni standardni disk	60-minutni standardni disk
ATRAC (stereo)/292kbps	1 sat i 20 minuta	1 sat i 14 minuta	1 sat
ATRAC3/132, 105kbps	2 sata i 40 minuta	2 sata i 28 minuta	2 sata
ATRAC3/66kbps	5 sati i 20 minuta	4 sata i 56 minuta	4 sati

\* Kod prijenosa 4-minutnih zapisa.

\*\* Samo sljedeći MP3 zapisi: MPEG-1 Audio Layer-3/frekvencija uzorkovanja 44,1 kHz/fiksna brzina bita.

---

## Tumač pojmova

### **AE**

Funkcija AE (Auto Exposure) automatski podešava ekspoziciju na temelju svjetline objekta prema procjeni fotoaparata.

### **AF**

Funkcija AF (Auto Focus) automatski izoštrava sliku.

### **ATRAC3plus**

ATRAC3plus je poboljšana verzija sustava ATRAC3.

U usporedbi sa sustavom ATRAC3 (koristi se za LP2 i LP4 načine snimanja), kod kojeg je omjer kompresije podataka 10 puta veći od CD-a, ATRAC3plus (koristi se za Hi-SP i Hi-LP načine snimanja) postiže 20 puta veću kompresiju od CD-a, ali bez gubitka u kvaliteti zvuka.

### **CMOS**

CMOS (Complementary Metal Oxide Semiconductor) je poluvodič koji može pretvarati optičke signale u električke signale.

### **DCF**

DCF (Design rule for Camera File) sustav je standard koji je utemeljilo udruženje JEITA (Japan Electronics and Information Technology Industries).

### **DSP TYPE-S za ATRAC/ATRAC3**

Ovaj uređaj podržava DSP TYPE-S, specifikaciju za visokokvalitetne Sonyjeve MiniDisc uređaje opremljene procesorima digitalnog signala (DSP). Ta specifikacija omogućuje uređaju reprodukciju kvalitetnog zvuka zapisa snimljenih u MDLP modu. Budući da podržava DSP TYPE-R, uređaj omogućuje bolje rezultate tijekom snimanja ili reprodukcije u SP (normalnom stereo) modu.

### **Exif**

Exif je datotečni format koji omogućuje dodavanje informacija poput podataka o snimanju prema JEITA (Japan Electronics and Information Technology Industries) standardu.

### **Format**

Kad formatirate disk, svi podaci (uključujući audio podatke) na disku se brišu kako biste mogli pohraniti nove podatke.

### **Hi-MD**

"Hi-MD" je novi format minidiska. S novom ATRAC3plus tehnologijom komprimiranja audio podataka, Hi-MD je novi format snimanja koji omogućuje duže vrijeme snimanja u odnosu na standardni MD. Hi-MD diskovi se također mogu koristiti kao prijenosni medij za pohranjivanje drugih podataka, poput tekstualnih i slikovnih datoteka.

Više detalja potražite na isporučenom letku s opisom mogućnosti Hi-MD Walkmana.

## "Hi-MD" i "MD" način

Ovaj uređaj ima dva načina rada, "Hi-MD" i "MD" način koji se automatski prepoznaju nakon svakog ulaganja diska.

Disk		Mod
1GB Hi-MD disk		Hi-MD
60/74/80-minutni standardni disk	Prazni disk	Primjenjuje se radni mod podešen u izborniku "Disc Mode".
	Disk koji sadrži glazbu u Hi-MD modu	Hi-MD
	Disk koji sadrži glazbu u MD modu	MD

## JPEG

JPEG je format kompresije za statičke slike u boji te se obično koristi na Internetu.

Fotografije snimljene uporabom ovog uređaja pohranjuju se u JPEG formatu na disk.

## Linear PCM

Linear PCM je sustav digitalnog kodiranja bez kompresije. Snimanjem u ovom modu možete postići visokokvalitetan zvuk jednak onome kod audio CD-a.

## Net MD

Net MD je tehnički standard koji omogućuje prijenos audio podataka s računala na MiniDisc uporabom USB kabela. Prije je bilo nemoguće snimati audio podatke na računalo jer su jedini izvor audio podataka koje je moguće snimiti bili analogni signali s mikrofona i analogni ulaz ili PCM zvuk glazbenih CD-ova. Uporabom softvera (SonicStage, itd.) koji podržava tehnologije zaštite autorskog prava ("OpenMG", "MagicGate", itd.), format audio podataka moguće je pretvoriti u "ATRAC" ili "ATRAC3" što zatim omogućuje prijenos audio podataka na MiniDisc.

- 1) Tehnologija zaštite autorskih prava za upravljanje audio podacima pohranjenim na računalo s audio CD-a.
- 2) Tehnologija za potvrdu zaštite autorskih prava između računala i NetMD opreme.
- 3) Konvencionalni format za prijenos kod snimanja na MiniDisc.

Nastavlja se ➡

## **Sistemska datoteka**

Sistemska datoteka ("System file") je prostor na disku koji se koristi za pohranjivanje informacija koje nisu audio datoteke, primjerice, podatke o brojevima zapisa. Kad bismo zamislili da je minidisk knjiga, sistemska datoteka bila bi ekvivalent sadržaju. Uređaj obnavlja sistemsku datoteku čim detektira funkciju poput snimanja, dodavanja ili brisanja oznaka zapisa ili premještanja zapisa. (Tijekom upisivanja sistemske datoteke na zaslonu se pojavi poruka "SYSTEM FILE WRITING".) Dok uređaj upisuje informacije o disku, nemojte pomicati uređaj ili odspajati izvor napajanja jer to može prouzročiti nepravilan upis ili gubitak informacija o disku.

## **USB**

USB (Universal Serial Bus) je standard za povezivanje računalne opreme poput tipkovnice i miša.

## **VGA**

VGA (Video Graphics Array) odnosi se na veličinu slike od  $640 \times 480$  piksela.



# Uporaba softvera SonicStage/ MD Simple Burner

## Mogućnosti SonicStagea

Pomoću ovog softvera možete snimati audio podatke na vaše računalo s izvora kao što su audio CD-i i Internet i zatim kopirati audio podatke s računala na MD.

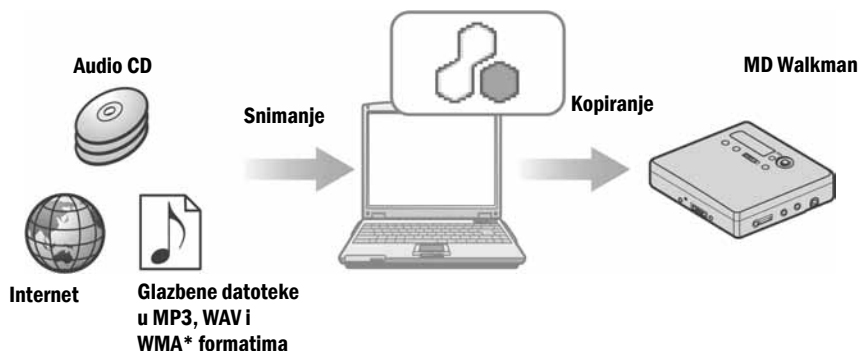

\* WMA datoteke zaštićene autorskim pravima ne mogu se kopirati.

## Mogućnosti MD Simple Burnera

MD Simple Burner omogućuje snimanje glazbenih zapisa s audio CD-a u CD *driveu* vašeg računala na MD Walkman bez potrebe za snimanjem zapisa na računalo.

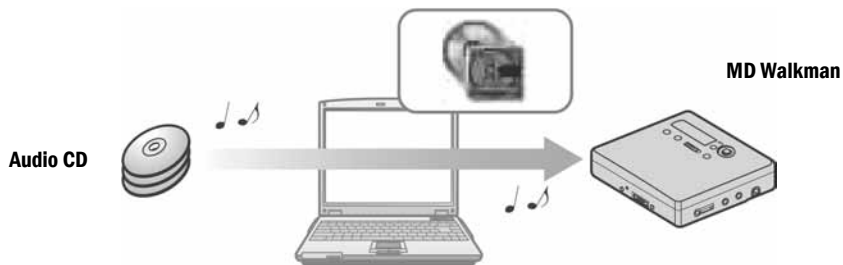

## Osnovni tijek postupka pri uporabi MD Walkmana



**Korištenje odgovarajuće konfiguracije (str. 72)**



**Instaliranje softvera na računalo (str. 73)**



**Pohrana audio podataka na računalo (str. 75)**



**Spajanje MD Walkmana na računalo (pogledajte "Uporaba uređaja", str. 47)**



**Prijenos audio podataka s računala na MD (str. 77)**



**Reprodukcija MD-a**



**Spajanje MD Walkmana na računalo (pogledajte "Uporaba uređaja", str. 47)**



**Snimanje glazbenih zapisa s audio CD-a u CD *driveu* računala (str. 88)**



## Korištenje odgovarajuće konfiguracije

### Potrebne značajke sustava

Za uporabu softvera SonicStage Ver. 3.0/MD Simple Burner Ver. 2.0 za MD Walkman potreban je sljedeći hardver i softver.

Računalo	IBM PC/AT ili kompatibilno <ul style="list-style-type: none"><li>• Procesor: Pentium III 450 MHz ili jači</li><li>• Slobodan prostor na disku: 200 MB ili više (preporuča se 1,5 GB ili više) (Slobodan prostor na disku varira, ovisno o verziji Windowsa i broju glazbenih datoteka.)</li><li>• RAM: 128 MB ili više)</li></ul> Ostale značajke <ul style="list-style-type: none"><li>• CD-ROM <i>drive</i> (koji omogućuje digitalnu reprodukciju s WDM) (CD-R/RW <i>drive</i> je nužan za snimanje na CD)</li><li>• Zvučna kartica</li><li>• USB priključak</li></ul>
Operativni sustav	Tvornički instaliran: Windows XP Media Center Edition 2005/Windows XP Media Center Edition 2004/Windows XP Media Center Edition/Windows XP Professional/Windows XP Home Edition/Windows 2000 Professional /Windows Millenium Edition/Windows 98 Second Edition
Značajke monitora	High Color (16-bitni) ili veća, 800 × 600 točaka ili više (preporuča se 1024 × 768 točaka ili više)
Ostalo	<ul style="list-style-type: none"><li>• Pristup Internetu: za <i>online</i> registraciju, EMD i CDDB usluge</li><li>• Instaliran Windows Media Player (verzija 7.0 ili viša) za reprodukciju WMA datoteka.</li></ul>

### Ovaj softver nije moguće koristiti u sljedećim konfiguracijama:

- U sustavima koji nisu navedeni u tablici
- Ručno sastavljene računalne konfiguracije ili operativni sustavi
- Svaka nadogradnja izvornog tvornički instaliranog sustava
- Multi-boot
- Multi-monitor
- Macintosh

### Napomene

- Ne jamčimo besprijekoran rad na svim računalima koji ne zadovoljavaju navedene uvjete.
- NTFS format sustava Windows XP/Windows 2000 Professional može se koristiti samo uz standardna (tvornička) podešenja.
- Za korisnike sustava Windows 2000 Professional: prije uporabe softvera instalirajte Service Pack 3 ili noviju verziju.
- Nije zajamčen rad bez problema u slučaju aktivacije funkcije *suspend*, *sleep* ili *hibernation* na svim računalima.



---

## Instaliranje softvera na vaše računalo

### Prije instalacije softvera

- Zatvorite antivirousni program, jer takvi programi obično troše veliku količinu memorije.
- Kad koristite MD Walkman, instalirajte softver s isporučenog CD-ROM-a.
  - Ako je na računalo već instaliran OpenMG Jukebox, SonicStage ili NetMD Simple Burner, on se zamjenjuje novom verzijom programa. Nova verzija zadržava funkcije starog programa, ali ima i neke nove.
  - Ako je na računalo već instaliran SonicStage Premium ili SonicStage SimpleBurner, on ostaje u računalo uz novu verziju programa.
  - Nakon instalacije softvera SonicStage još uvijek ćete moći koristiti glazbene podatke registrirane za staru verziju programa. Iz sigurnosnih razloga, savjetujemo da načinite kopiju glazbenih podataka. Detalje o tome potražite u poglavlju [Backing Up My Library] u Help datotekama programa SonicStage.  
Način organizacije glazbenih datoteka se djelomično razlikuje od konvencionalnih metoda. Detalje potražite u poglavlju [For Users of Earlier Versions of SonicStage] u Help datotekama programa SonicStage.
- Ukoliko je MD Walkman spojen na računalo pomoću USB kabela, prije instaliranja softvera odspojite USB kabel.

---

**1** Uključite računalo i pokrenite Windows operativni sustav.

---

**2** Uložite instalacijski CD-ROM u CD *drive* računala.  
Automatski se pokrene *setup* program i pojavi se instalacijski prozor.

---

**3** Kad se pojavi prozor [Region Selection], odaberite područje korištenja softvera SonicStage i kliknite [Next].

---

**4** Kliknite [Install SonicStage and MD Simple Burner] i slijedite upute na zaslonu.



Pažljivo pročitajte upute.

Ovisno o području, tipke osim [Install SonicStage and MD Simple Burner] mogu se razlikovati od ovih na gornjoj ilustraciji.

Instalacija može trajati 20 do 30 minuta, ovisno o konfiguraciji.

Restartajte računalo tek nakon završetka instalacije.

---

Je li instalacija protekla uspješno?

Ako se tijekom instalacije pojavio kakav problem, pogledajte "U slučaju problema" (str. 94).

## Pohrana audio podataka na računalo

U ovom poglavlju objašnjava se kako snimati i pohraniti audio podatke s audio CD-a u My Library programa SonicStage na tvrdi disk računala. Također možete importiranim albumima pridijeliti i *cover*.

Pomoću ovog softvera možete snimati audio podatke na računalo s izvora kao što je Internet. Detalje potražite u datoteci Help programa SonicStage.

### Napomene

- S programom MD Simple Burner možete koristiti samo CD-ove s oznakom .
- Pravilan rad s CD-ovima koji imaju sustav zaštite od kopiranja nije zajamčen.

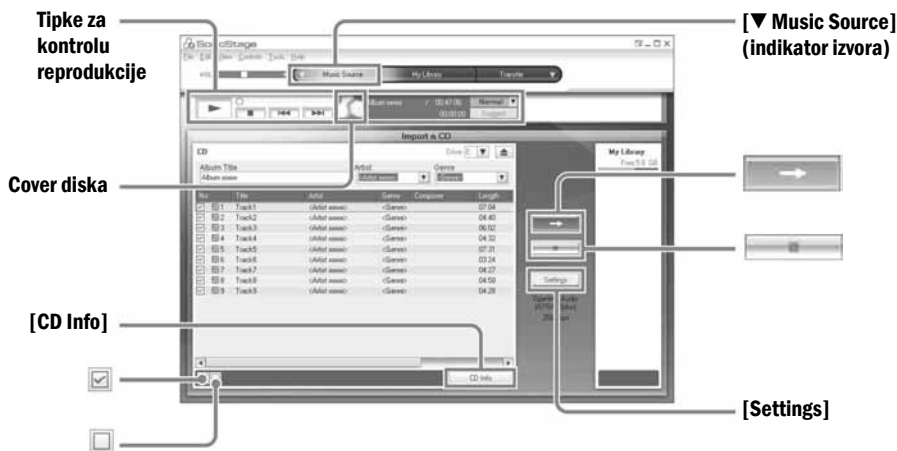

## 1 Pokrenite SonicStage.

Kliknite [Start] – [All Programs]\* – [SonicStage] – [SonicStage].

\* Koristite li sustav Windows 2000 Professional/Windows Millenium Edition/Windows 98 Second Edition, kliknite [Programs].

Pokrene se SonicStage i pojavi se glavni prozor.



Program možete pokrenuti i tako da kliknete ikonu  [SonicStage] na *desktopu*.

## 2 Uložite audio CD koji želite snimiti u CD-ROM *drive* vašeg računala.

nastavlja se

---

**3** Položite kursor na [**▼ Music Source**] u gornjem dijelu prozora i kliknite na [**Import a CD**].  
Prozor se mijenja u "Music Source" (CD s kojeg kopirate) i pojavi se sadržaj audio CD-a.

---

**4** Ako je potrebno, kliknite  za isključenje oznake zapisa koje ne želite snimiti.  
Ako ste slučajno kliknuli kvadratić za isključenje oznake, kliknite ga ponovo za označavanje.  
Za označavanje svih kvadratića kliknite .  
Za isključenje svih oznaka kliknite .

---

**5** Ako je potrebno, promijenite format i brzinu bita za snimanje na audio CD.  
Kad kliknete [**Settings**] na desnoj strani zaslona, pojavi se prozor "CD Importing Format" s porukom da je potrebno odabrati format i brzinu bita za snimanje na audio CD.

---

**6** Kliknite .  
Počinje snimanje zapisa odabranih u koraku 4.

---

### Za zaustavljanje snimanja

Kliknite .

### Za kopiranje *covera* s importiranih albuma

Pronađite željenu slikovnu datoteku (jpg, gif, bmp) pomoću Windows Explorera i povucite je u kvadratić *covera* u traci s tipkama za kontrolu reprodukcije.



Ako se informacije o CD-u poput naziva albuma, imena izvođača i naziva zapisa ne mogu učitati automatski, kliknite [**CD Info**] na desnoj strani zaslona. U tom slučaju računalo mora biti spojeno na Internet.

## Prijenos audio podataka s računala na MD Walkman

Audio podaci pohranjeni unutar My Library programa SonicStage mogu se kopirati na MD Walkman neograničeni broj puta.

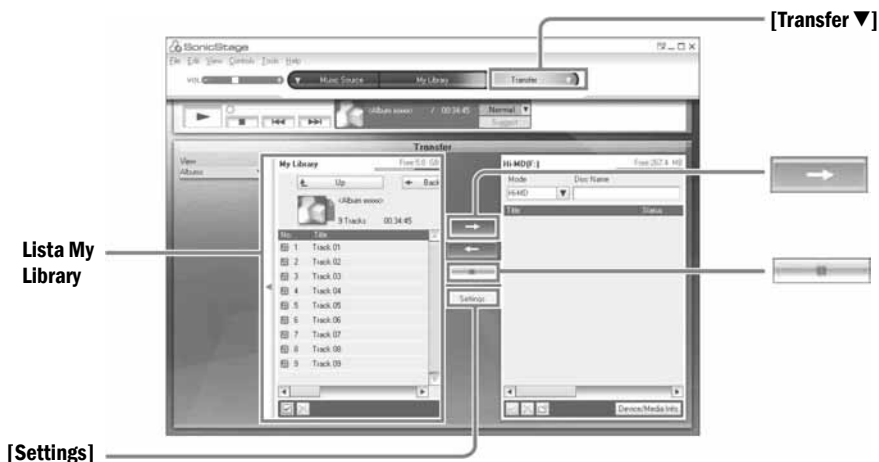

- 1** Stavite disk u MD Walkman i spojite MD Walkman na računalo.  
Za povezivanje koristite isporučeni namjenski USB kabel.  
Detalje o povezivanju potražite u dijelu "Uporaba uređaja" na str. 47.  
Nemojte odspajati izvor napajanja ili USB kabel prije dovršenja prijensa.
- 2** Položite kursor na [▼ Transfer] u gornjem desnom dijelu zaslona i kliknite [Hi-MD] ili [Net MD].  
Pojava se prozor Transfer (Hi-MD ili Net MD).
- 3** U popisu My Library s lijeve strane zaslona kliknite zapise koje želite kopirati.  
Želite li kopirati više od jednog zapisa, zadržite pritisnutom tipku [Ctrl] dok birate zapise.  
Za kopiranje svih zapisa s albuma kliknite album.

nastavlja se

---

## 4 Ako je potrebno, promijenite način prijenosa.

Prema osnovnom podešenju, zapisi u OpenMG (PCM/ATRAC3/ATRAC3plus) formatu će se prenositi u istom formatu i *bit rateu* (normalni prijenos).

Ako uređaj priključen na računalo ne podržava navedeni format, format i *bit rate* će se konvertirati prema zahtjevima uređaja. U nekim slučajevima, ovaj postupak može trajati duže vrijeme.

Želite li promijeniti format i *bit rate*, kliknite na [Settings] u središtu zaslona za prikaz dijaloškog okvira "Transfer Mode Settings".

---

## 5 Kliknite .

Počinje prijenos zapisa odabranih u koraku 3.

---

### Za zaustavljanje kopiranja

Kliknite .

### Za reprodukciju diska na Net MD uređaju koji ne podržava Hi-MD

Ako želite reproducirati prenesene zapise na Net MD Walkmanu koji ne podržava Hi-MD, odaberite [Net MD] mod (radni mod) na desnoj strani izbornika nakon koraka 2. Taj radni mod možete odabrati samo kad koristite standardni 60/74/80-minutni disk u Hi-MD modu za snimanje.

#### Napomene

- Kopiranje će se prekinuti i pojaviti će se poruka pogreške u sljedećim slučajevima:
  - Ako na disku nema dovoljno slobodnog prostora.
  - Ako zapis podliježe ograničenjima reprodukcije.
- Tijekom kopiranja, funkcije *suspend*, *sleep* ili *hibernation* neće raditi.
- Ovisno o vrsti teksta i broju znakova, tekst koji je unesen softverom SonicStage možda se neće vidjeti na pokazivaču spojenog MD Walkmana. Razlog tome su ograničenja spojenog MD Walkmana.



Koristite li Hi-MD Walkman s fotoaparatom u Hi-MD modu, kad god odaberete album s *cover* slikom, ona se kopira na Hi-MD Walkman zajedno s albumom. *Cover* se ne kopira ako snimate pojedinačne zapise.

## Prijenos podataka s MD Walkmana na računalu



## Prijenos podataka s MD Walkmana na računalu

Audio podaci preneseni s računala i pohranjeni na MD mogu se vratiti u popis My Library na računalu.

- 1** Stavite disk u MD Walkman i spojite MD Walkman na računalu.  
Za povezivanje koristite isporučeni namjenski USB kabel.  
Detalje o povezivanju potražite u dijelu "Uporaba uređaja" na str. 47.  
Nemojte odspajati izvor napajanja ili USB kabel prije dovršenja prijenosa.
- 2** Položite kursor na [▼ Transfer] u gornjem desnom dijelu zaslona i kliknite [Hi-MD] ili [Net MD].  
Pojavi se prozor Transfer (Hi-MD ili Net MD).
- 3** U popisu [Hi-MD] ili [Net MD] s desne strane zaslona kliknite zapise koje želite prenijeti na računalu.

nastavlja se

- 
- 4** Kliknite na  u sredini zaslona.  
Počinje prijenos zapisa odabranih u koraku 3.
- 

### Za zaustavljanje kopiranja

Kliknite .

### Za importiranje *cover* slike uz uporabu Hi-MD Walkmana s fotoaparatom u mapu My Library

Koristite li Hi-MD Walkman s fotoaparatom u Hi-MD modu, možete izmijeniti *cover* sliku za bilo koju grupu prenesenu u mapu My Library ili je pridijeliti drugoj grupi. To se može učiniti na sljedeća dva načina.

- Stavite disk s obnovljenom *cover* slikom i zatim pritisnite tipku  [Auto Import] na donjoj desnoj strani zaslona.

*Cover* slika u mapi My Library se automatski ažurira.

- Odaberite grupu kojoj želite pridijeliti *cover* sliku tako da kliknete na desnu (Hi-MD) stranu zaslona, desnom tipkom miša iz padajućeg izbornika odaberite [Import Cover Art] te zatim odaberite album kojem želite pridijeliti *cover* sliku iz dijaloškog okvira "Select an Album".

### Napomena

Zapisi preneseni na MD Walkman s drugog računala ne mogu se vratiti u My Library na računalo.

### Importiranje zapisa snimljenih na Hi-MD Walkman\* u vaše računalo

Zapise snimljene na Hi-MD Walkmanu\* je moguće importirati u My Library direktorij SonicStage softvera na računalo samo jednom.

\* Samo za zapise snimljene u Hi-MD modu.

- 
- 1** Uložite disk za snimanje u Hi-MD Walkman i priključite uređaj na računalo.
- 
- 2** Položite kursor na [▼ Transfer] u gornjem desnom dijelu zaslona i kliknite [Hi-MD].  
Pojavi se prozor Transfer (Hi-MD).
- 
- 3** Kliknite na zapise koje želite prenijeti u Hi-MD listi na desnoj strani izbornika.  
Za prijenos više od jednog zapisa, zadržite tipku [Ctrl] dok birate zapise. Za prijenos svih zapisa grupe, kliknite na grupu.



---

**4** Kliknite na  u sredini zaslona.  
Pojavi se dijaloški okvir "Import".

---

**5** Kliknite na [Yes].  
Počinje importiranje zapisa odabranih u koraku 3.

---

### Za zaustavljanje kopiranja

Kliknite .



Ako Hi-MD sadrži analogne zapise, pojavi se dijaloški okvir s pitanjem želite li ih pohraniti u WAV formatu. Za pohranjivanje u WAV formatu, označite kvadratić pokraj "Save in WAV format when importing", kliknite tipku Browse, odaberite destinacijsku mapu ako je potrebno i kliknite [OK].

### Napomene

- Nije moguće na računalo importirati zapise koji su snimljeni u Net MD modu, ili zapise koji su snimljeni na uređaju koji ne podržava Hi-MD mod.
- Prije importiranja u računalo zapisa snimljenih na Hi-MD Walkmanu, kliknite na [Settings] u sredini zaslona za prikaz dijaloškog okvira "Transfer Mode Settings" i zatim potvrdite status kvadratića [Import Settings] (koji je već označen) u [Advanced...]. Zatim postupite na sljedeći način:
  - Za importiranje zapisa u My Library dok ih brišete na Hi-MD Walkmanu, isključite oznaku u kvadratiću.
  - Za importiranje zapisa u My Library dok ostavljate njihovu kopiju u Hi-MD Walkmanu, označite kvadratić. Zapisi koji su ostali u Hi-MD Walkmanu tretiraju se isto kao i zapisi automatski preneseni iz računala. Iz tog razloga oni se ne mogu dijeliti ili kombinirati na Hi-MD Walkmanu.
- Kad na računalo prenosite zapise snimljene u linear PCM modu na Hi-MD Walkmanu kako bi ih editirali (dijelili ili kombinirali) u mapi My Library, editiranje može potrajati duže vrijeme, ovisno o duljini zapisa i konfiguraciji računala. Uzrok tome su ograničenja minidisk sustava. Ukoliko želite editirati dulje zapise snimljene u linearnom PCM-u, savjetujemo da ih prvo editirate na Hi-MD Walkmanu i zatim prenesete na računalo.

## Snimanje audio podataka na CD-R/CD-RW disk

Zapise iz mape My Library softvera SonicStage možete snimiti na CD-R/CD-RW disk. Analogni zapisi snimljeni na Hi-MD uređaj i importirani u mapu My Library mogu se kopirati na CD-R/CD-RW. Broj kopija ovisi o ograničenjima sustava za zaštitu autorskih prava.

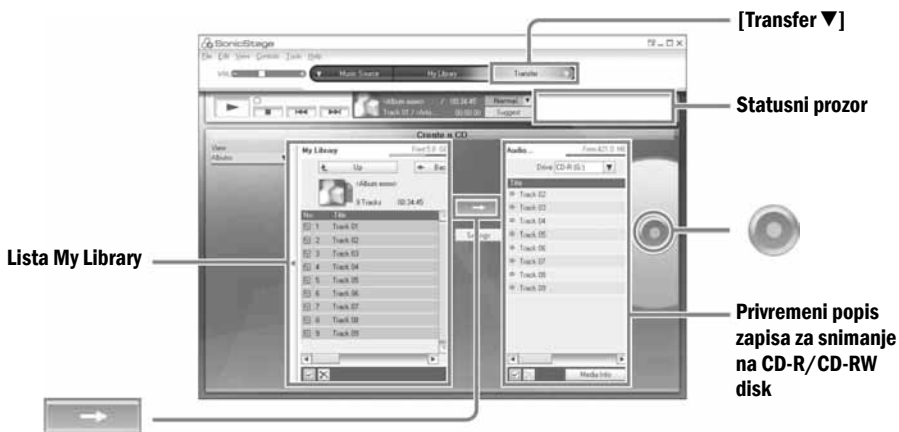

- 1 Položite kursor na [▼ Transfer] u gornjem desnom dijelu zaslona i zatim odaberite tip diska za snimanje.

Za snimanje audio CD-a, odaberite [Create an Audio CD]. Za snimanje ATRAC CD-a, odaberite [Create an ATRAC CD]. Za snimanje MP3 CD-a odaberite [Create an MP3 CD]. ATRAC diskovi se mogu reproducirati samo na uređajima koji podržavaju ATRAC format. MP3 diskovi se mogu reproducirati samo na uređajima koji podržavaju MP3 format.

- 2 Stavite prazan CD-R/CD-RW disk u *drive* računala.

Koristite CD-R/CD-RW kapaciteta 650 MB ili 700 MB jer se u suprotnom podaci neće kopirati kako treba.

- 3 Odaberite albume ili zapise koje želite kopirati na CD-R/CD-RW tako da kliknete na njih u listi My Library s lijeve strane zaslona.

Dvostrukim klikom na album možete pregledati sve zapise na albumu te odabrati samo željene.

---

**4** Kliknite na  u sredini zaslona.

Odabrani albumi ili zapisi se pojave na desnoj strani zaslona (CD-R/CD-RW), na privremenoj listi za snimanje.

---

**5** Kliknite na  na desnoj strani zaslona.

Pojavi se dijaloški okvir "Writing Settings" u kojem možete podesiti opcije za snimanje.

---

**6** Kliknite [OK].

Počinje snimanje na disk.

Na kraju se pojavi poruka o uspješno završenom snimanju.

---

**7** Kliknite [OK]

Disk se automatski izbacuje i na zaslon se vraća prozor Transfer (za snimanje CD-a).

---

## Za prekid snimanja

**1** Kliknite  unutar statusnog prozora dok se zapisi snimaju na disk.

Snimanje je prekinuto i pojavi se poruka.

**2** Kliknite [OK].

Disk se automatski izbacuje i na zaslon se vraća prozor Transfer (za snimanje CD-a).

### Napomene

- Na MP3 CD se mogu snimati samo zapisi u MP3 formatu.
- Zapisi koji su digitalno snimljeni na Hi-MD uređaj i zatim importirani u SonicStage ne mogu se snimiti na audio CD. Ipak, analogni zapisi snimljeni na Hi-MD uređaju mogu se snimiti na CD.

## Uporaba SonicStage Help datoteka

SonicStage Help pruža dodatne detalje o uporabi tog programa. Omogućuje jednostavno traženje informacija s popisa funkcija, poput "Importing Tracks" (importiranje zapisa) ili "Transferring Tracks" (prijenos audio podataka), opsežnog popisa ključnih riječi ili unos riječi pomoću kojih se može naći odgovarajuće objašnjenje.

### Otvaranje SonicStage Help datoteka

Kliknite [Help] – [SonicStage Help] tijekom uporabe SonicStage softvera.

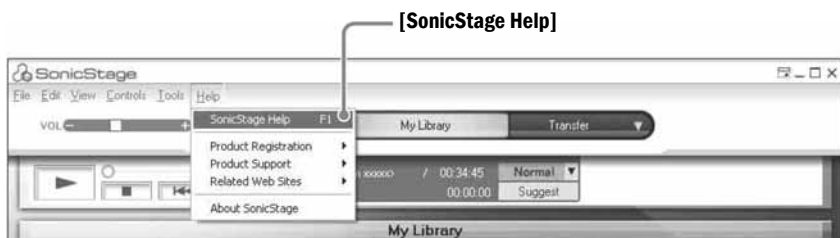

SonicStage Help datoteke je možete otvoriti i na sljedeći način:

[Start] – [All Programs]\* – [SonicStage] – [SonicStage Help]

\* Koristite li sustav Windows 2000 Professional/Windows Millenium Edition/Windows 98 Second Edition, kliknite [Programs].

### Napomene

- U Help datotekama se pojam "Device/Media" odnosi na vanjske uređaje, poput MD Walkmana, Network Walkmana i CD Walkmana.
- Kod uporabe EMD usluga, slijedite upute svog Internet *provider*a u vezi s preporučenim sustavom.

## O SonicStage Help datotekama



- 1 Dva puta kliknite na [Overview] u lijevom okviru.
- 2 Kliknite na [About This Help File].  
U desnom okviru će se pojaviti objašnjenje.
- 3 Pročitajte tekst.  
Pomaknite prikaz ako je potrebno.  
Kliknite na podcrtane riječi za prelazak na njihova objašnjenja.

## Traženje riječi unutar objašnjenja



- 1 Kliknite [Search] za otvaranje prozora "Search".
- 2 Unesite riječi.
- 3 Kliknite [List Topics].  
Pojavi se popis riječi prema kojima ste tražili.
- 4 Kliknite za odabir željene teme.
- 5 Kliknite [Display].  
Pojavi se objašnjenje zadanog pojma.

## Rad sa SonicStage Help datotekama

Kliknite [Contents] u lijevoj strani prozora Help za pregled tema vezanih uz željenu funkciju. Kliknite željenu temu za detaljnije informacije.

### Kopiranje audio podataka na računalo

Za	SonicStage Help
Kopiranje audio datoteka s Interneta	[Importing Tracks] – [Purchasing Tracks from a Music Service Site]
Kopiranje audio datoteka na računalo pomoću programa SonicStage	[Importing Tracks] – [Importing Music Files]

### Reprodukcija audio datoteka na računalu

Za	SonicStage Help
Reprodukciju audio datoteka s CD drivea ili popisa My Library	[Music Playback] – [Playing Back an Audio CD] ili [Playing Back a Track in My Library]
Reprodukciju audio datoteka na MD Walkmanu spojenom na računalo	[Music Playback] – [Playing Back a Track on a Device/Media]

### Organizacija i editiranje pohranjenih zapisa

Za	SonicStage Help
Promjenu informacija u vezi s kopiranjem informacija o CD-u	[Changing SonicStage Settings] – [Changing Settings for the CD Drive]
Editiranje albuma Brisanje zapisa	[Managing Tracks and Albums] – [Creating/Editing Albums]
Izravnu promjenu odredišta za pohranjivanje zapisa	[Changing SonicStage Settings] – [Changing the Location for Saving Imported Files]

## Izrada kopije audio datoteka

Savjetujemo da načinite rezervnu kopiju glazbenih datoteka, za slučaj "pada" sustava ili zamjene računala.

Za	SonicStage Help
Pohranjivanje podataka u My Library	[Backing Up My Library] – [Backing Up Data to a Disk]
Traženje informacija o pohranjivanju pomoću programa SonicStage	[Backing Up My Library] – [FAQ-About SonicStage Backup Tool]

## U slučaju problema

Za	SonicStage Help
Traženje informacija o rješavanju problema	[Additional Information] – [Troubleshooting]

## Ako želite saznati više

Za	SonicStage Help
Traženje nepoznatih riječi	[Additional Information] – [Glossary]
Traženje tipa audio datoteka koje podržava SonicStage	[Overview] – [Content Handled Within SonicStage]
Traženje funkcija koje podržava SonicStage	[Overview] – [Features]
Provjeru promjena u odnosu na stariju verziju	[For Users of Earlier Versions of SonicStage] – [Differences from Earlier Versions]

### Prije uporabe MD Simple Burnera

MD Simple Burner omogućuje snimanje glazbenih zapisa s audio CD-a u CD *driveu* računala na MD Walkman.

Moguća su dva načina snimanja audio CD-a.

- **Jednostavni mod (str. 89)**

Možete koristiti funkcije MD Walkmana za snimanje cijelog CD-a ili samo prvog zapisa bez otvaranja MD Simple Burnera.

- **Standardni mod (str. 90)**

Možete otvoriti MD Simple Burner kako biste snimali pomoću računala. Tako možete snimati cijeli CD ili odabrane zapise.

#### Napomene

- Nije moguće snimanje u jednostavnom modu dok je MD Simple Burner u standardnom modu ili dok je uključen OpenMG softver (SonicStage, OpenMG Jukebox, itd.).
- S programom MD Simple Burner možete koristiti samo CD-ove s oznakom 
- Pravilan rad s CD-ovima koji imaju sustav zaštite od kopiranja nije zajamčen.



---

## Snimanje uporabom funkcija MD Walkmana (jednostavni mod)

---

- 1** Uložite disk u MD Walkman i zatim spojite MD walkman na računalo.  
Detalje o povezivanju potražite u poglavlju "Uporaba uređaja" na str. 47. Nemojte odspajati izvor napajanja ili namjenski USB kabel prije dovršetka prijenosa.
  - 2** Uložite audio CD koji želite snimati u CD *drive* računala.  
Pri prvoj uporabi CDDB-a se pojavi izbornik za registraciju CDDB-a. Za uporabu CDDB-a je potrebno spojiti računalo na Internet.
  - 3** Pritisnite i zadržite **DOWNLOAD** 2 sekunde ili duže na MD Walkmanu.  
Počinje snimanje.  
Svi zapisi na CD-u se snimaju kao nova grupa.
- 

### Za zaustavljanje snimanja

Kliknite na  **Abort** u izborniku.

Kad se snima prvi zapis, možete koristiti tipku  (stop) za zaustavljanje MD Walkmana.

### Podešavanje načina snimanja

Prije početka snimanja, desnom tipkom miša kliknite na ikonu  MD Simple Burner u programskom traku, zatim odaberite način snimanja.

- [Net MD]: [LP2] ili [LP4]
- [Hi-MD]: [PCM], [Hi-SP], [Hi-LP] ili [48kbps]

### Snimanje samo prvog zapisa

Prije početka snimanja, desnom tipkom miša kliknite na ikonu  MD Simple Burner u programskom traku, zatim odaberite [Record settings] – [Record 1st Track Only].

### Podešavanje kad CDDB ima više od jedne informacije

Desnom tipkom miša kliknite na ikonu  MD Simple Burner u programskom traku, zatim odaberite podešenje klikom na [CDDB(r)] – [Multiple Matches].

- [User Selection]: Prikazan je izbornik
- [No Resolve]: Nije učitana nikakva informacija o CD-u
- [First Choice]: Učitana je prva informacija



## Snimanje pomoću računala (Standardni mod)

Za pokretanje programa MD Simple Burner kliknite [Start] – [All Programs]\* – [MD Simple Burner] – [MD Simple Burner].

\* Koristite li sustav Windows 2000 Professional/Windows Millenium Edition/Windows 98 Second Edition, kliknite [Programs].



Postoje drugi načini za pokretanje programa MD Simple Burner:

- Dva puta kliknite  MD Simple Burner u programskom traku na *desktopu* ili kliknite desnu tipku miša za odabir [Show Standard Mode].
- Dva puta kliknite  MD Simple Burner ikonu na desktopu.

## Prozor za snimanje svih zapisa na CD

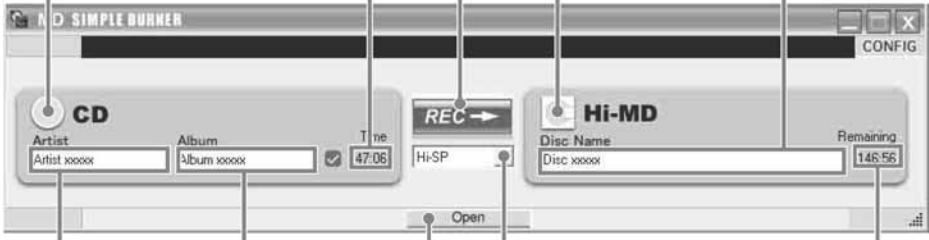

**[REC/STOP]**  
Za snimanje svih zapisa na CD kao nove grupe, kliknite ovdje.  
Za zaustavljanje snimanja kliknite [STOP].

**CD ikona**

**Ukupno trajanje odabranih zapisa na CD-u**

**MD ikona**

**Naziv diska (MD)**

**Ime izvođača (CD)**

**Naziv albuma (CD)**

**Preostalo vrijeme snimanja na uloženi MD disk**

**[Open]**  
Za otvaranje liste zapisa kao što je prikazano na str. 91 kliknite ovdje.

**Padajući izbornik načina snimanja**  
Net MD: LP2/LP4  
Hi-MD: PCM/Hi-SP/Hi-LP/48kbps

## Prozor za snimanje odabranih zapisa s audio CD-a

### Lista zapisa (CD)

### [CONFIG]

Kliknite ovdje za sljedeće funkcije:

- Odabir CD-ROM *drive*a
- Provjeru verzije programa MD Simple Burner
- Potvrdu informacija o CD-u registriranih funkcijom CDDB

Ime izvođača

Ukupno trajanje odabranih zapisa na CD-u

Naslov albuma

[REC/STOP]

Naziv diska (MD)

Lista zapisa (MD)

Možete promijeniti naziv i broj zapisa

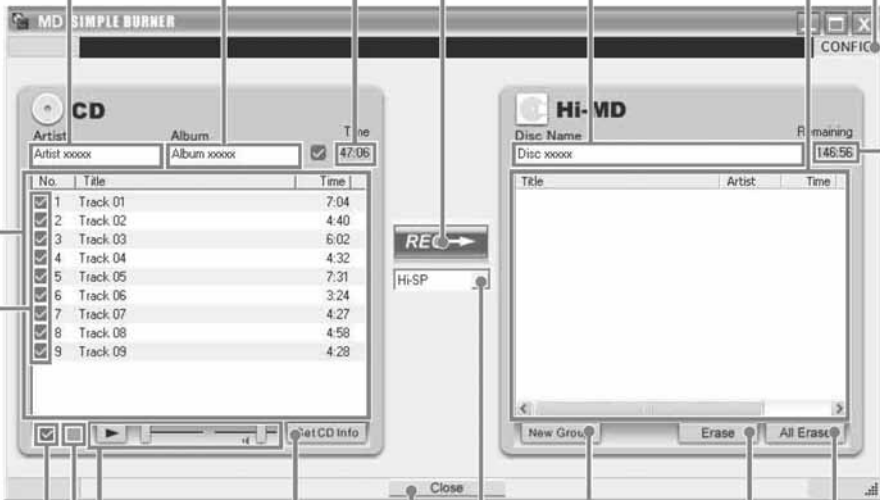

### [Get CD Info]

Informacije o audio CD-u (naziv albuma, zapisa, itd.) vidljive su na listi zapisa.

[New Group]  
(nova grupa)

Padajući izbornik načina snimanja

### [Close]

Kliknite ovdje za zatvaranje prikaza kao na str. 90.

### Upravljanje CD-om

Koristite ove kontrole za potvrdu odabira zapisa koje snimate s CD-a.

Kliknite ovdje za poništenje odabira svih zapisa.

Kliknite ovdje za odabir svih zapisa.

[Erase]  
(brisanje)

[All Erase]  
(brisanje svih zapisa)

### Kvadratići za označavanje

Označite kvadratić pokraj zapisa kojeg želite snimiti.

Preostalo vrijeme snimanja uložnog MD-a

### Deinstalacija softvera SonicStage/MD Simple Burner

Za deinstalaciju softvera SonicStage/MD Simple Burner primijenite sljedeći postupak.

**1** Kliknite [Start]–[Control Panel]\*.

\* Koristite li sustav Windows 2000 Professional/Windows Millenium Edition/Windows 98 Second Edition, kliknite [Settings]–[Control Panel].

**2** Dva puta kliknite na [Add/Remove Programs].

**3** Kliknite [SonicStage 3.0.xx] ili [MD Simple Burner 2.0.xx] u popisu "Currently Installed Programs", zatim kliknite na [Change and Remove]\*.

Postupite u skladu s prikazanom porukom i restartajte računalo. Kad se računalo restarta, postupak deinstalacije je dovršen.

\* Koristite li sustav Windows 2000 Professional, kliknite [Change/Remove] ili [Add/Remove] ako koristite sustav Windows Millenium Edition/Windows 98 Second Edition.

#### Napomena

Kad instalirate SonicStage Ver.3.0/MD Simple Burner Ver.2.0, također se instalira i OpenMG Secure Module 4.1. Nemojte deinstalirati OpenMG Secure Module 4.1 jer je možda potreban za rad nekog drugog programa.

---

## **O zaštiti autorskih prava**

OpenMG tehnologija omogućuje uživanje u digitalnoj glazbi, istodobno zadržavajući autorska prava vlasnika.

### **Ograničenja audio sadržaja**

Visokokvalitetni digitalni audio sadržaj je raspoloživ putem servisa za distribuciju glazbe na Internetu. Radi zaštite autorskih prava vlasnika od neovlaštene distribucije, neki audio sadržaji se distribuiraju s određenim ograničenjima snimanja i reprodukcije. Primjerice, vrijeme ili broj reprodukcija mogu biti ograničeni.

## U slučaju problema

Ukoliko naidete na probleme prilikom uporabe softvera SonicStage/MD Simple Burner, postupite u skladu sa sljedećim koracima.

- 1 Provjerite stupac s problemima u poglavlju "U slučaju problema".
- 2 Provjerite simptome u Help datotekama softvera SonicStage, kad ga koristite.
- 3 Ako ne možete riješiti problem nakon gore navedenih provjera, zabilježite niže navedene podatke i obratite se najbližem ovlaštenom Sony servisu.

Računalo <ul style="list-style-type: none"><li>• Proizvođač:</li><li>• Model:</li><li>• Vrsta: <i>desktop</i> računalo / prijenosno računalo</li></ul>
Naziv operativnog sustava:
Kapacitet RAM-a:
Tvrđi disk (koji sadrži SonicStage/MD Simple Burner i audio podatke) <ul style="list-style-type: none"><li>• Kapacitet diska:</li><li>• Slobodni prostor na disku:</li></ul>
Verzija softvera <ul style="list-style-type: none"><li>• SonicStage Ver.3.0<sup>1)</sup></li><li>• MD Simple Burner Ver.2.0<sup>2)</sup></li></ul>
Poruka o pogrešci (ako se pojavi):
Ako je priključen vanjski CD-ROM uređaj <ul style="list-style-type: none"><li>• Proizvođač:</li><li>• Model:</li><li>• Vrsta: CD-ROM / CD-R/RW / DVD-ROM / drugi ( )</li><li>• Način povezivanja s računalom: PC kartica / USB / IEEE1394 / drugi ( )</li></ul>
Ako koristite drugi uređaj s USB povezivanjem <ul style="list-style-type: none"><li>• Naziv uređaja (jednog ili više njih):</li></ul>

<sup>1)</sup> Za provjeru verzije programa SonicStage, odaberite [Help] – [About SonicStage] u prozoru SonicStage.

<sup>2)</sup> Za provjeru verzije programa MD Simple Burner, odaberite [CONFIG] – [Version] u prozoru MD Simple Burner.

## Softver se ne može instalirati na računalo

Problem	Uzrok/rješenje
Instalacija nije uspjela.	Koristite operativni sustav koji ne podržava ovaj softver. → Potražite detalje na str. 72. Niste zatvorili sve programe. → Ako pokrenete instalaciju dok je otvoren neki drugi program, može doći do greške u radu. To naročito vrijedi za programe koji zahtijevaju mnogo memorije, primjerice antivirusni softver. Na tvrdom disku nema dovoljno prostora. → Na tvrdom disku računala treba biti 200 MB ili više slobodnog prostora.
Doima se kao da se instalacija prekida prije završetka.	Provjerite je li se pojavila poruka o pogrešci ispod instalacijskog izbornika. → Pritisnite tipku [Tab] držeći pritisnutom tipku [Alt]. Ako se pojavila poruka o grešci, pritisnite tipku [Enter]. Instalacija će se nastaviti. Ako nema poruke, instalacija je još uvijek u tijeku. Pričekajte da se dovrši.
Indikator tijeka postupka se ne pomiče. Signalna žaruljica pristupa se nije uključila nekoliko minuta.	Instalacija teče normalno. → Molimo, pričekajte. Postupak instalacije može trajati 30 minuta ili više, ovisno o CD <i>driveu</i> ili računalnom sustavu.

## Uporaba MD Walkmana spojenog na računalo

Problem	Uzrok/rješenje
Računalo ne prepoznaje MD Walkman.	<p>MD Walkman nije čvrsto spojen na računalo isporučenim USB kabelom.</p> <ul style="list-style-type: none"><li>→ Čvrsto spojite MD Walkman.</li><li>→ Odspojite i ponovno spojite MD Walkman. Ako računalo i dalje ne prepoznaje MD Walkman, odspojite kabel, restartajte računalo te zatim ponovno spojite uređaj.</li></ul> <p>U MD Walkman nije umetnut disk.</p> <ul style="list-style-type: none"><li>→ Provjerite je li disk umetnut u MD Walkman.</li></ul> <p>Nije instaliran Net MD <i>driver</i>.</p> <ul style="list-style-type: none"><li>→ Instalirajte softver SonicStage/MD Simple Burner s isporučenog CD-ROM-a.</li></ul> <p>Nije uspjela instalacija softvera.</p> <ul style="list-style-type: none"><li>→ Odspojite priključen uređaj i ponovno instalirajte softver s isporučenog CD-ROM-a.</li></ul> <p>Isporučeni namjenski USB kabel je odspojen.</p> <ul style="list-style-type: none"><li>→ Čvrsto spojite namjenski USB kabel.</li></ul> <p>Povezivanje je izvedeno preko USB <i>huba</i>.</p> <ul style="list-style-type: none"><li>→ Pravilan rad nije zajamčen ako je povezivanje izvedeno preko USB <i>huba</i>. Spojite MD Walkman izravno na USB priključak računala.</li></ul>
Iako je MD Walkman spojen na računalo USB kabelom, na pokazivaču MD Walkmana se to ne vidi.	<p>Potrebno je neko vrijeme za prepoznavanje softvera SonicStage.</p> <ul style="list-style-type: none"><li>→ Molimo pričekajte.</li></ul> <p>Aktivan je neki drugi program.</p> <ul style="list-style-type: none"><li>→ Odspojite i ponovno spojite USB kabel. Ako računalo i dalje ne prepoznaje MD Walkman, odspojite MD Walkman, restartajte računalo te ponovno spojite USB kabel.</li></ul>
Iako je računalo prepoznalo MD Walkman, on ne radi normalno.	<p>Isporučeni USB kabel je odspojen.</p> <ul style="list-style-type: none"><li>→ Čvrsto spojite USB kabel.</li></ul> <p>Povezivanje je izvedeno preko USB <i>huba</i>.</p> <ul style="list-style-type: none"><li>→ Pravilan rad nije zajamčen ako je povezivanje izvedeno preko USB <i>huba</i>. Spojite MD Walkman izravno na USB priključak računala.</li></ul>