

Vodotěsné pouzdro

Pouzdro pro potápění

CZ

Návod k obsluze

Záznam uživatele

Číslo modelu a výrobní číslo je uvedeno uvnitř výrobku.

Výrobní číslo si poznamenejte do níže uvedeného pole.

Tato čísla je třeba uvést, kdykoli se budete v souvislosti s tímto výrobkem obracet na prodejce Sony.

Číslo modelu MPK-WE

Výrobní číslo _____

MPK-WE

Páčka spouště
(Tlačítko
spouště)

Oko pro
řemínek
na ruku

Závit pro stativ

Budete-li používat stativ, použijte stativ se šroubem o délce 5,5 mm nebo kratší. Při použití delšího šroubu nelze pouzdro správně upevnit ke stativu. V takovém případě může dojít k poškození pouzdra.

Tlačítko zapnutí/vypnutí

Difuzér

Přední sklo

Přední chránič

Tlačítko přiblížení (zoom)
(W/T)

Stínítko
LCD

Tlačítko
OPEN
(Otevření)

Přezka

Ovladač režimů

Ovládací tlačítka

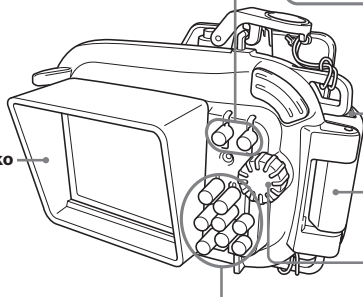
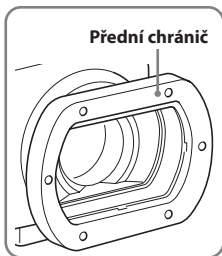
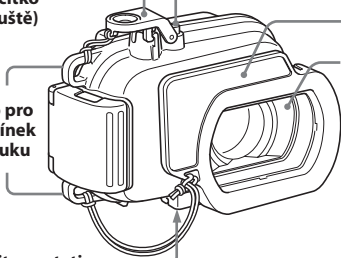

O-kroužek

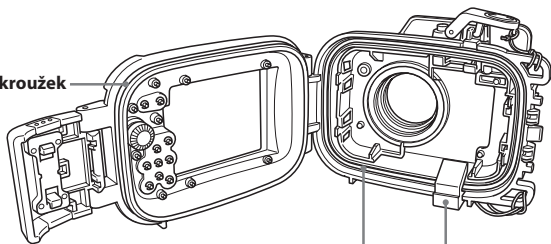

Těsnění proti průniku vody

Podložka (vyjměte pro použití pouzdra)

Demontáž páčky spouště

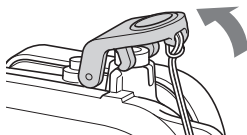

Páčka spouště je demontovatelná.

Nasazení páčky spouště

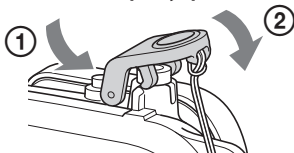

A

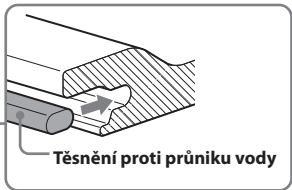
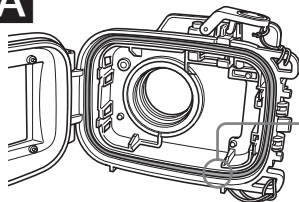

B

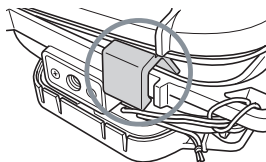

C

Přední osazení A(1)
(pro DSC-W290/W275/W270)

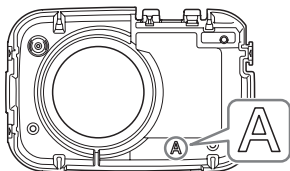

Zadní osazení A-1 (1)
(pro DSC-W290)

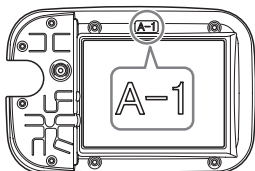

Zadní osazení A-2 (1)
(pro DSC-W275/W270)

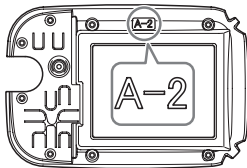

Přední osazení B (1)
(pro DSC-W230/W220/W215/W210)

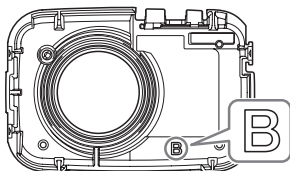

Zadní osazení B-1 (1)
(pro DSC-W230)

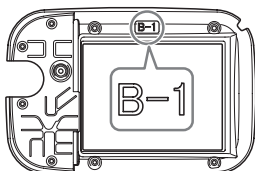

Zadní osazení B-2 (1)
(pro DSC-W220/W215/W210)

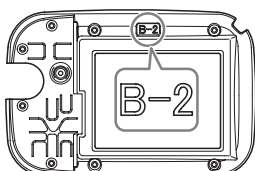

Digitální fotoaparát	Přední osazení	Zadní osazení
DSC-W290	A	A-1
DSC-W275/ W270	A	A-2
DSC-W230	B	B-1
DSC-W220/ W215/W210	B	B-2

C**1**

②

①

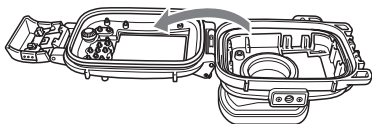
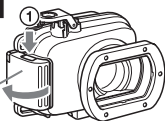
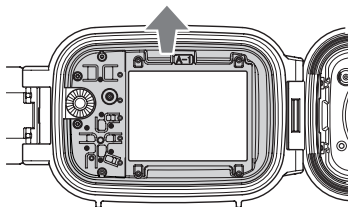
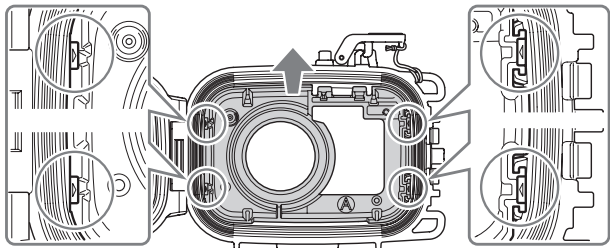
**2-①**

2

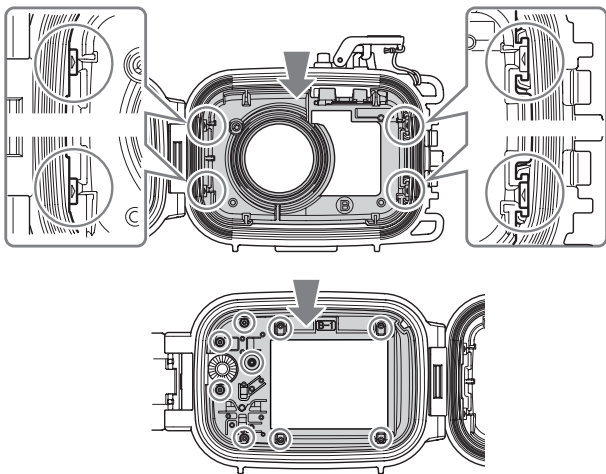

D

DSC-W290/W275/W270

DSC-W230/W220/W215/W210

4

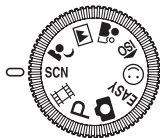

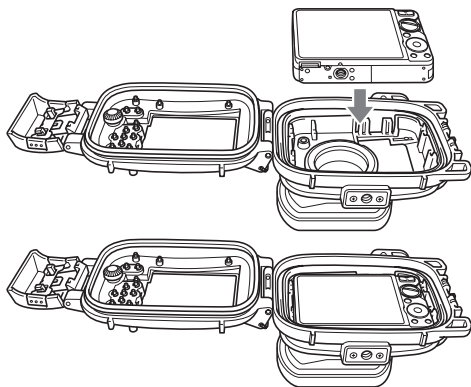
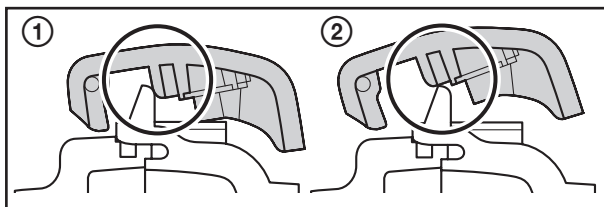
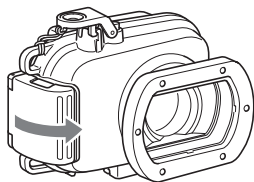
E**2****3**

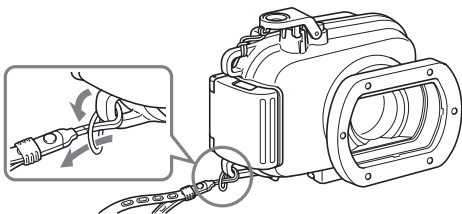
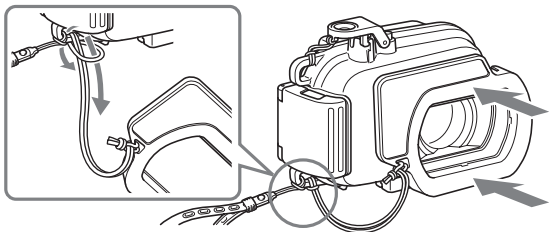
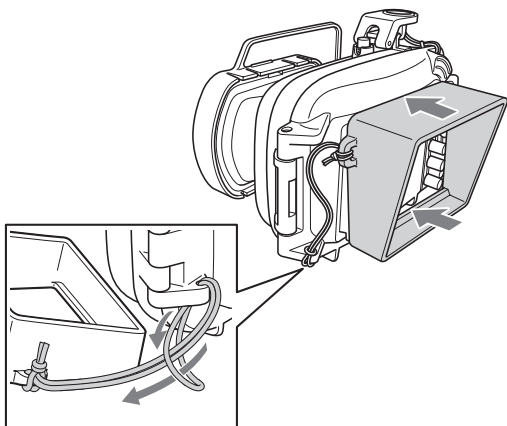
F**G****H****①**

2

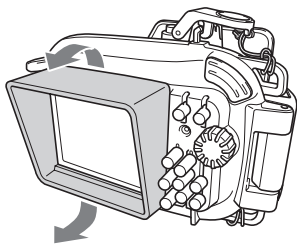

I

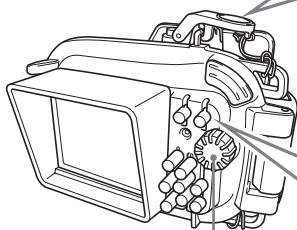

Ovladač režimů

Tlačítko zapnutí/vypnutí

Páčka
spouště
(tlačítko
spouště)

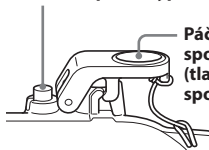

Tlačítko
přiblížení
(zoom)

1

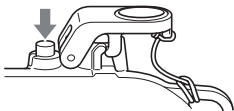

2

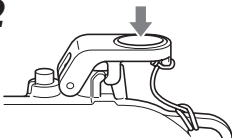

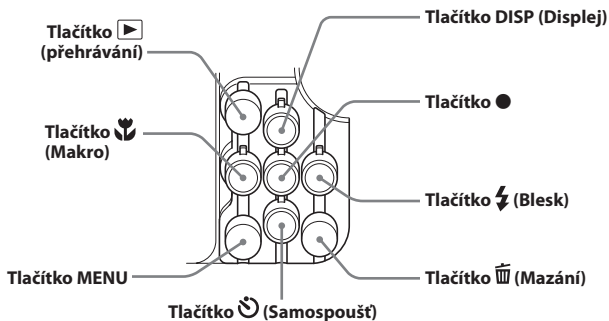
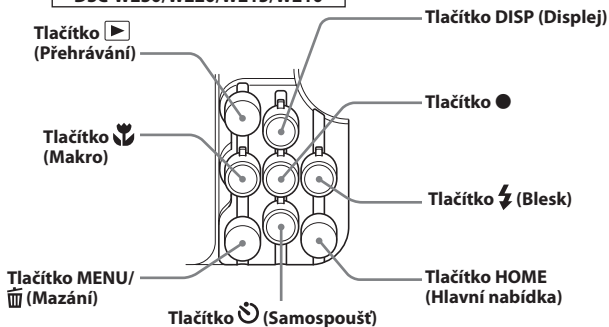
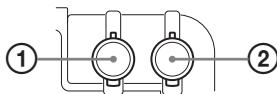

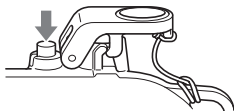
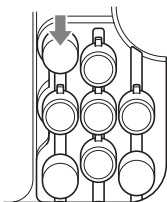
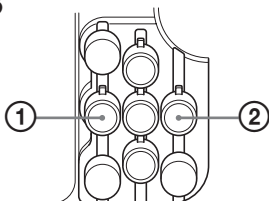
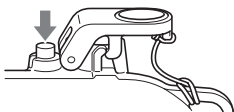
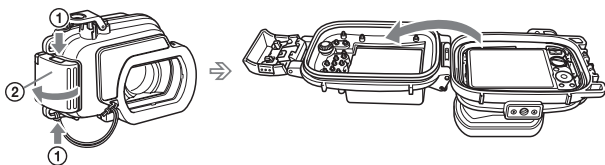
J**DSC-W290/W275/W270****DSC-W230/W220/W215/W210****K**

L**1****2****3****M****1****2**

Hlavní přednosti

Použitelnost až do hloubky 40 m pod vodou.

- Pouzdro pro potápění MPK-WE (dále používané označení „**pouzdro**“) je určeno pouze pro použití s digitálními fotoaparáty Sony (dále používané označení „**fotoaparát**“) DSC-W290/W275/W270/W230/W220/W215/W210. (V některých zemích nebo oblastech nejsou některé modely fotoaparátů dostupné.)
- Pouzdro je vodotěsné, takže umožňuje používání fotoaparátu v dešti, při sněžení, na pláži nebo pod vodou.
- Použití pouzdra s nastavením fotoaparátu do režimu  (Pod vodou) nebo  (Pod vodou) umožní pořizování krásných podvodních fotografií. (Záznam videosekvencí pod vodou je dostupný pouze u modelů DSC-W290/W275/W270. Modely DSC-W230/W220/W215/W210 nejsou vybaveny touto funkcí.)

Bezpečnostní upozornění

- Při používání pouzdra při potápění nezapomeňte pozorně sledovat okolní dění. Ztráta pozornosti při potápění může způsobit nehodu.
- Dojde-li k proniknutí vody do pouzdra, nezapomeňte pozorně sledovat okolní dění a hladinu, přičemž dodržujte zásady bezpečného potápění.
- Nevystavujte přední sklo pouzdra silnému nárazu, mohlo by prasknout.
- Pouzdro neotevírejte na pláži nebo na vodě. Přípravy, například instalace digitálního fotoaparátu a výměna média „Memory Stick Duo“ by se měly provádět na místě, kde panuje nízká vlhkost, a kde se nevyskytuje slaný vzduch.
- Nenechávejte pouzdro spadnout do vody.
- Vyhněte se používání pouzdra při silných vlnách.
- Vyhněte se používání přístroje v následujících situacích:
 - ve velmi horkém nebo vlhkém prostředí,
 - ve vodě, jejíž teplota je vyšší než 40 °C,
 - při teplotách nižších než 0 °C.V těchto situacích může dojít ke kondenzaci vlhkosti nebo pronikání vody, což může mít za následek poškození pouzdra.
- Při teplotách vyšších než 35 °C nepoužívejte pouzdro delší dobu než 30 minut.

- Neponechávejte pouzdro delší dobu na přímém slunci na velmi horkém nebo vlhkém místě. Pokud se není možno vyhnout ponechání pouzdra na přímém slunci, nezapomeňte jej alespoň přikrýt ručníkem nebo použít jinou ochranu.
- Po delší době používání fotoaparátu v pouzdře dochází k jeho zahřívání. Před vyjmutím fotoaparátu ponechte pouzdro vychladnout ve stínu nebo na jiném chladném místě.
- Dojde-li k přehřátí fotoaparátu, automaticky se vypne nebo může dojít k selhání nahrávání. Pro další použití fotoaparátu jej nechte vychladnout na chladném místě.

Uvolněný nebo poškozený O-kroužek, nebo písek nebo nečistoty na O-kroužku mohou způsobit pronikání vody do pouzdra při použití pod vodou.

Nezapomeňte O-kroužek před použitím zkontrolovat.

Podrobnosti si vyhledejte v návodu pro údržbu O-kroužku.

Pokud se na povrch pouzdra dostane opalovací olej nebo krém, nezapomeňte jej důkladně omýt vlažnou vodou. Pokud na povrchu pouzdra ponecháte opalovací olej, může dojít ke změně barvy nebo poškození povrchu (praskliny).

Pronikání vody

Pokud dojde k proniknutí vody do pouzdra, okamžitě jej přestaňte používat.

Pokud navlhne fotoaparát, zanechte jej neprodleně k nejbližšímu prodejci Sony. Náklady na opravu hradí zákazník.

Úprava proti zamlžování

Ačkoliv bylo přední sklo pouzdra ošetřeno proti zamlžování, vkládejte fotoaparát do pouzdra v místnosti s nízkou vlhkostí nebo v podobném prostředí.

Před použitím

- Před použitím fotoaparátu pod vodou nejprve pouzdro ponořte do vody do hloubky přibližně 1 m a zkontrolujte, zda digitální fotoaparát správně pracuje, a zda do pouzdra neproniká voda - teprve pak se můžete začít potápět.
- V nepravděpodobném případě, že by v důsledku chybné funkce pouzdra došlo k poškození přístroje díky proniknutí vody do pouzdra, neposkytuje společnost Sony záruku na poškození zařízení uvnitř pouzdra (fotoaparát, baterie, atd.) a nahraného obsahu, ani na výdaje způsobené poškozením fotografií.

O-kroužek a těsnění proti průniku vody

O-kroužek

V pouzdru je použit pro udržení vodotěsnosti O-kroužek. Podrobnosti si vyhledejte v samostatném návodu pro údržbu O-kroužku.

Při nesprávném zacházení s O-kroužkem může dojít k proniknutí vody do pouzdra.

Těsnění proti průniku vody

Neodstraňujte ani neaplikujte vazelínu na těsnění proti průniku vody.

Pokud se těsnění vysune nebo skřípne, může se to projevit proniknutím vody do pouzdra.

Pokud se těsnění proti průniku vody oddělí, upevněte jej opatrně zpět na místo tak, aby nebylo zkroucené.

(Viz obrázek **A**)

Provozní životnost O-kroužku a těsnění proti průniku vody O-kroužek

Provozní životnost O-kroužku závisí na frekvenci a podmínkách používání pouzdra. Za normálních podmínek bývá přibližně jeden rok.

Těsnění proti průniku vody

Pokud jsou na těsnění proti průniku vody škrábance nebo praskliny, vyměňte těsnění za nové.

Po výměně těsnění zkontrolujte, zda nikde neproniká voda.

Vazelína

Používejte vazelínu v modré tubě (součást příslušenství). Při použití vazelíny ve žluté tubě nebo vazelíny jiných výrobců může dojít k poškození O-kroužku, což může způsobit proniknutí vody do pouzdra.

O-kroužek, těsnění proti průniku vody a vazelína

O-kroužek, těsnění proti průniku vody a vazelínu si můžete zakoupit u nejbližšího prodejce Sony.

O-kroužek (číslo modelu 3-080-065-0□)

Těsnění proti průniku vody (číslo modelu 3-080-066-0□)

Vazelína (číslo modelu 3-071-370-0□)

Údržba

- Po ukončení pořizování snímků v oblasti, kde se vyskytuje mořský vánek, omyjte pouzdro čistou vodou, aby se odstranila sůl a písek (přezky ponechte pevně uzavřeny), a pak pouzdro otřete měkkým suchým hadříkem. Doporučuje se ponořit pouzdro přibližně na 30 minut do čisté vody. Pokud na pouzdru zůstane sůl, mohou se poškodit jeho kovové části nebo dojde ke korozi, což může mít za následek pronikání vody dovnitř pouzdra.
- Pokud se na povrch pouzdra dostane opalovací olej nebo krém, nepamenejte jej důkladně omýt vlažnou vodou.
- Vnitřek pouzdra očistěte měkkým suchým hadříkem. Neomývejte jej vodou.

Výše uvedenou údržbu nepamenejte provést po každém použití pouzdra. Pro čištění pouzdra nepoužívejte žádný typ rozpouštědla, jako je například alkohol, benzín nebo ředidlo, protože může dojít k poškození povrchové úpravy pouzdra.

Skladování pouzdra

- Upevněte do pouzdra přiloženou podložku, abyste předešli opotřebenému O-kroužku. (Viz vyobrazení **B**)
- Zabraňte hromadění prachu na O-kroužku.
- O-kroužek lehce natřete vazelínou a vložte jej do dosedací drážky, a pak pouzdro uložte na chladném a dobře větraném místě. Nezapínejte přezky na pouzdru.
- Vyvarujte se skladování pouzdra na velmi chladném, velmi horkém nebo vlhkém místě, nebo společně s naftalínem či kafrem. Za těchto podmínek může dojít k poškození pouzdra.

Příprava

Výměna osazení

Následující postupy budou vysvětleny s využitím fotoaparátů DSC-W290/W230.

Podrobnosti - viz návod k obsluze fotoaparátu.

* Používáte-li DSC-W290, nejsou následující kroky vyžadovány, protože osazení A pro DSC-W290 je již vloženo do pouzdra při nákupu.

1 Otevřete pouzdro. -1)

Stiskněte zároveň horní a dolní tlačítka pro otevření (OPEN) ① a uvolněte přezku ve směru šipky ② pro otevření pouzdra.

Poznámky

Dbejte na to, abyste neztratili podložku, protože ji budete potřebovat při skladování pouzdra.

2 Vyměňte osazení.

• **Odmontujte přední osazení DSC-W290 A a zadní osazení A-1** -2①)

Stiskněte přední osazení A v části označené ○ na obrázku a vytáhněte jej v přímém směru.

Lehce prstem stiskněte vnitřní stěnu zadního osazení A-1 a vytáhněte jej v přímém směru.

• **Použijte přední a zadní osazení určené pro váš fotoaparát** -2②).

Obrázek ukazuje přední osazení B a zadní osazení B-1 pro DSC-W230.

Pevně stiskněte body na obrázku označené ○.

Po výměně osazení několikrát stiskněte tlačítka na obalu pro kontrolu jejich funkce.

* Po vyjmutí osazení z pouzdra se nemusí před uložením narovnat. Jsou-li uloženy v deformovaném stavu, může dojít k jejich poškození.

Příprava O-kroužku a těsnění proti průniku vody

1 Vyměňte O-kroužek.

2 Potřete O-kroužek vazelínou.

Očistěte veškerý písek nebo nečistoty na O-kroužku, v drážce pro dosednutí, nebo na těle pouzdra v místě, kde se pouzdro pro potápění dotýká O-kroužku. Potřete O-kroužek tenkou, rovnoměrnou vrstvou vazelíny.

3 Nasadte O-kroužek do pouzdra.

4 Zkontrolujte těsnění proti průniku vody, zda na něm není žádný písek nebo nečistoty.

Poznámky

- Neodstraňujte ani neaplikujte vazelínu na těsnění proti průniku vody.
- Tělo pouzdra se může poškrábat nebo může dojít k proniknutí vody do pouzdra, pokud pouzdro uzavřete ve chvíli, kdy je na O-kroužku nebo na těsnění proti průniku vody písek nebo jiné nečistoty.

Nezapomeňte si přečíst samostatný návod pro údržbu O-kroužku. Důležité podrobnosti, týkající se zacházení s O-kroužkem jsou popsány v tomto návodu.

D Příprava digitálního fotoaparátu

Digitální fotoaparát vkládejte do pouzdra v místnosti s nízkou vlhkostí nebo v podobném prostředí. Při otevření nebo zavření pouzdra na horkém nebo vlhkém místě může dojít k zamlžení předního skla.

1 Sundejte z fotoaparátu popruh.

2 Vložte akumulátor a paměťovou kartu „Memory Stick Duo“.

Ujistěte se, že jste použili plně nabitý akumulátor.

Zkontrolujte, zda je na paměťové kartě „Memory Stick Duo“ dostatek místa pro ukládání snímků.

3 Stiskněte tlačítko ON/OFF (Zapnutí) pro zapnutí fotoaparátu.

4 Zvolte režim záznamu. (D-4)

Pro záznam digitálních fotografií zvolte **SCN** (Výběr scény) ovladačem režimu.

Pro záznam videosekvencí zvolte  (Režim videosekvencí) ovladačem režimu.

5 Zvolte režim v režimu záznamu.

Pro záznam digitálních fotografií pod vodou, zvolte na LCD obrazovce možnost  (Pod vodou).

Pro záznam videosekvencí pod vodou stiskněte tlačítko MENU pro zobrazení obrazovky výběru režimu a zvolte  (Pod vodou) na obrazovce LCD. (pouze DSC-W290/W275/W270)

6 Funkci AF Illuminator (Přisvětlení autofokusu) nastavte na [Off] (Vypnuto).

Přisvětlení autofokusu nelze s pouzdrem využívat.

7 Zkontrolujte, zda nejsou na objektivu a LCD obrazovce nečistoty.

Poznámky

Záznam videosekvencí pod vodou je dostupný pouze u modelů DSC-W290/W275/W270. Modely DSC-W230/W220/W215/W210 nejsou vybaveny touto funkcí.

Instalace digitálního fotoaparátu do pouzdra

Před vkládáním nebo vyjímáním digitálního fotoaparátu vždy proveďte, zda je fotoaparát vypnutý. Při zapnutém napájení může dojít k poškození objektivu.

1 Stiskněte tlačítko ON/OFF (Zapnutí) pro vypnutí fotoaparátu.

2 Vložte fotoaparát do pouzdra. (-2)

Zkontrolujte, zda je fotoaparát umístěn správně.

3 Zavřete tělo pouzdra a zajistěte přezku. (-3)

Pevně uzavřete tělo pouzdra a přitáhněte přezky tak, aby zacvakly horní a dolní západky.

Poznámky

Při uzavírání těla pouzdra se ujistěte, že na O-kroužku nebo v drážce pro dosednutí kroužku nejsou žádné zbytky, písek, vlasy nebo jakékoli další cizí předměty. Pokud jsou v těchto místech jakékoli cizí předměty, může dojít k pronikání vody do pouzdra.

Poloha přezky při uzavírání těla pouzdra

Správně (-3①)

Špatně (-3②)

Při uzavírání přezky podle vyobrazení -3② dojde k jejímu zaseknutí, zabraňujícímu zamknutí pouzdra.

Přípevnění příslušenství

F Přípevnění řemínku na ruku

Doporučujeme vám, abyste před použitím na pouzdro připevnili řemínek na ruku. (Viz obrázek **F**)

G Nasazení difuzéru

Při fotografování s bleskem doporučujeme nasazení difuzéru. Vyrovnajte difuzér s předním chráničem a zatlačte ve směru šipek.

H Nasazení a demontáž krytky LCD

Přípevnění (**H**-①)

- 1** Příložený řemínek LCD krytky připevněte k pouzdru.
- 2** Vyrovnajte krytku LCD s vodítkem nástavce a zatlačte ve směru šipek podle obrázku.

Demontáž (**H**-②)

Roztáhněte krytku LCD a sundejte ji z vodítka.

Poznámky

Buďte opatrní, abyste při otevírání nebo zavírání pouzdra nepřiskřípli řemínek příslušenství. Při jeho zachycení v těle pouzdra může dojít k pronikání vody.

Používání vodotěsného pouzdra

I Záznam

- 1** Zapněte napájení. (**I**-1)
- 2** Stisknutím páčky/tlačítka spouště nahrávejte fotografie. (**I**-2)

J Používání/nastavování různých funkcí

Můžete používat různé funkce na fotoaparátu vloženém v pouzdře.

Výběr režimu



- **Režim záznamu vyberte pomocí ovladače režimu na pouzdře.**



Pořizování fotografií všechny režimy záznamu kromě 
(režim videosekvencí)

Záznam videosekvencí  (Režim videosekvencí)

* Při natáčení videosekvencí není možné správně nahrávat zvuk.

- **Při nastavení režimu záznamu na SCN (výběr scény) nebo  (režim videosekvencí), můžete vybírat vnořené režimy.**



Stiskněte tlačítko MENU na pouzdře a vyberte požadovaný režim pomocí tlačítka  (makro) nebo  (blesk).





* Doporučujeme použít režim  (Pod vodou) v režimu výběru scény pro fotografování pod vodou nebo  (Pod vodou) v režimu záznamu videosekvencí pro natáčení záběrů pod vodou (pouze DSC-W290/W275/W270).

Poznámky

Záznam videosekvencí pod vodou je dostupný pouze u modelů DSC-W290/W275/W270. Modely DSC-W230/W220/W215/W210 nejsou vybaveny touto funkcí.

Výběr vyvážení bílé pod vodou

Upravuje barevný tón v režimu  (Pod vodou) při volbě SCN (výběr scény) nebo v režimu  (Pod vodou) při volbě  (režim videosekvencí).



 (automaticky)	Fotoaparát automaticky upravuje barevný tón pod vodou, aby se barvy jevily přirozeně.
 ₁ (Pod vodou 1)	Nastavení pro snímání v silně modré vodě.
 ₂ (Pod vodou 2)	Nastavení pro snímání v silně zelené vodě.
 ^{WB} (Blesk)	Nastavení pro použití blesku pod vodou.

Poznámky

Pro uživatele DSC-W290/W275/W270

- Volba ^{WB} (Blesk) v nastavení [Underwater White Balance] (Vyvážení bílé pod vodou) není dostupná.
- Nastavení [Underwater White Balance] (Vyvážení bílé pod vodou) není dostupné při nastavení blesku na [Flash On] (Zapnutý blesk).

Pro uživatele DSC-W230/W220/W215/W210

- Používáte-li blesk při jiném nastavení vyvážení bílé pod vodou než ^{WB} (Blesk), nastavení [Underwater White Balance] (Vyvážení bílé pod vodou) se automaticky přepne na ^{WB} (Automaticky).

Používání zoomu (viz obrázek **K**)

- ① Stiskněte tlačítko na straně označené W pro širokouhlý záběr. (Objekt se jeví jako vzdálenější.)
- ② Stiskněte tlačítko na straně označené T pro záběr teleobjektivem. (Objekt se jeví jako bližší.)

Poznámky

- Nepořídíte-li během určité doby žádný snímek, fotoaparát se automaticky vypne, aby zabránil vybití akumulátoru. Budete-li chtít fotoaparát opět používat, zapněte jej znovu. Další podrobnosti si prosím vyhledejte v návodu k obsluze dodávaném s fotoaparátem.
- Používáte-li blesk s nasazeným pouzdrům, může se dosah fotografování v závislosti na situaci snížit. Doporučujeme použít podvodní videoreflector HVL-ML20M (prodává se samostatně).
- V závislosti na podmínkách se může objevit oslnění odrazem. V takovém případě změňte podmínky.
- S pouzdrům není možné používat funkce detekce úsměvu u modelů DSC-W290/W275/W270.

L Přehrávání

Prostřednictvím ovládacího tlačítka je možno přehrávat snímky na LCD obrazovce. Zvuk nebude možno poslouchat.

- 1 Zapněte napájení. (**L**-1)
- 2 Stiskněte tlačítko  (Přehrávání). (**L**-2)
- 3 Zvolte požadovaný snímek. (**L**-3)

L-3 ① Na předchozí snímek

L-3 ② Na následující snímek

Další podrobnosti vyhledejte v návodu k obsluze dodávaném s fotoaparátem.

M Vyjmutí digitálního fotoaparátu

- 1 Vypněte přístroj. (**M**-1)

Před vkládáním nebo vyjímáním digitálního fotoaparátu vždy ověřte, zda je fotoaparát vypnutý. Při zapnutém napájení může dojít k poškození objektivu.

- 2 Stiskněte zároveň horní a dolní tlačítka pro otevření (OPEN) ① a uvolněte přezku ve směru šipky ② pro otevření pouzdra. (**M**-2)

3 Vyměňte fotoaparát z obalu.

Po delším používání bude digitální fotoaparát zahřátý. Vypněte fotoaparát a ponechte jej chvíli vychladnout, a teprve poté jej vyměňte z pouzdra.

Při vyjímání digitálního fotoaparátu z pouzdra buďte opatrní, aby vám digitální fotoaparát neupadl.

4 Zrušte režim (Pod vodou) nebo (Pod vodou).

5 Funkci AF Illuminator (Přisvětlení autofokusu) nastavte na [Auto] (Automaticky).

Poznámky

Před otevřením pouzdra jej nejprve opláchněte pod tekoucí čistou vodou a pak jej setřete měkkým hadříkem. Při otvírání pouzdra dejte pozor, aby se žádná voda z vašeho těla, vlasů nebo ze záhybů (manžet) vašich šatů nedostala na fotoaparát.

Předtím, než se začnete potápět

- Předtím, než začnete pořizovat záběry pod vodou nejprve pouzdro ponořte do vody do hloubky přibližně 1 m a zkontrolujte, zda digitální fotoaparát správně pracuje, a zda do pouzdra pro potápění neproniká voda - teprve pak se můžete začít potápět.
- Fotoaparát vložte do pouzdra než se vydáte na potápění a maximálně se vyhněte otvírání a uzavírání pouzdra na palubě lodi nebo na pobřeží. Vložení fotoaparátu do pouzdra provádějte pokud možno na místě s nízkou vlhkostí.
- Před použitím pouzdra zkontrolujte, zda se mezi přední a zadní polovinu těla pouzdra nezachytily žádné nečistoty.
- Před použitím pouzdra vždy zkontrolujte počet zbývajících snímků a zbývající kapacitu baterie.

Doby vhodné pro pořizování snímků

Nejvhodnější doba pro pořizování snímků je mezi 10 hodinou dopolední až do 14 hodiny odpolední, kdy je slunce nejvýše na obloze.

Budete-li chtít pořizovat snímky na místech, kde je slunečního svitu málo nebo v noci, použijte videorefektor pro práci pod vodou HVL-ML20M (prodává se samostatně).

Odstraňování problémů

Příznak

Příčina/Nápravná činnost





Uvnitř pouzdra jsou kapky vody.

- Na O-kroužku se vyskytují škrábance nebo praskliny.
 - ➔ Vyměňte O-kroužek za nový.
 - O-kroužek není nasazen správně.
 - ➔ Vložte O-kroužek do drážky rovnoměrně.
 - Přezka není zajištěna.
 - ➔ Uzavřete přezku, až slyšitelně zaklapne.
-

Není možno pořizovat snímky.

- Akumulátor je vybitý.
 - ➔ Proveďte úplné nabití akumulátoru.
 - Karta „Memory Stick Duo” je plná.
 - ➔ Vložte jinou kartu „Memory Stick Duo” nebo z ní smažte nepotřebné snímky.
 - Pojistka proti zápisu na kartě „Memory Stick Duo” je v zamčené poloze.
 - ➔ Nastavte pojistku do pozice pro zápis nebo vložte novou kartu „Memory Stick Duo”.
 - Fotoaparát se zahřívá.
 - ➔ Nechejte fotoaparát vychladnout na chladném místě.
-

Snímek se při přehrávání nezobrazuje v očekávaných barvách. (Při záznamu pod vodou)

- Fotoaparát pravděpodobně nebyl nastaven do režimu  (Pod vodou) nebo  (Pod vodou).
 - ➔ Zkontrolujte, zda je fotoaparát nastaven do režimu  (Pod vodou) nebo  (Pod vodou).
 - Nemuselo být správně nastaveno vyvážení bílé pod vodou.
 - ➔ Zkontrolujte nastavení vyvážení bílé pod vodou ve fotoaparátu.
-

Technické údaje

Materiál

Plast (PC, ABS), sklo

Odolnost proti vodě

O-kroužek, přezka

Odolnost proti tlaku

Až do hloubky 40 m pod vodou

Ovladače, které je možno ovládat zvenčí

ON/OFF (Zapnutí), spoušť, zoom (W/T), režim, ovládání, MENU, mazání, HOME (pouze DSC-W230/W220/W215/W210), přehrávání

Rozměry

Přibližně 148 × 112 × 89 mm (š/v/h)
(bez vyčnívajících částí)

Hmotnost

Přibližně 480 g (pouze pouzdro)

Dodávané položky

Vodotěsné pouzdro (1)

Řemínek na ruku (1)

Krytka LCD (1)

Difuzér (1)

Přední osazení A (pro DSC-W290/W275/W270) (1)*

Zadní osazení A-1 (pro DSC-W290) (1)*

Zadní osazení A-2 (pro DSC-W275/W270) (1)

*Součástí vodotěsného pouzdra při nákupu.

Přední osazení B (pro DSC-W230/W220/W215/W210) (1)

Zadní osazení B-1 (pro DSC-W230) (1)

Zadní osazení B-2 (pro DSC-W220/W215/W210) (1)

Vazelína (1)

O-kroužek (1)

Podložka (1)

Sada tištěné dokumentace

Volitelné příslušenství

Souprava ramínka VCT-MP1K

Videoreflektor pro práci pod vodou HVL-ML20M (musí být použit společně se soupravou ramínka VCT-MP1K, baterie „InfoLITHIUM” (řada M) a nabíječka pro baterie řady M)

Sada O-koužku ACC-MP105

(Zkontrolujte při nákupu označení  na balení.)

Pouzdro umožňuje použití příslušenství uvedené výše a také podvodní příslušenství od společnosti SEA&SEA SUNPAK CO., Ltd. Podrobnosti o tomto příslušenství viz následující webové stránky.

<http://www.seaandsea.co.jp/products/accessory/mpk/index.html>

Design a technické údaje podléhají změnám bez předchozího upozornění.

<http://www.sony.net/>

Sony Corporation Printed in Czech Republic (EU)

CZ



Nakládání s nepotřebným elektrickým a elektronickým zařízením (platné v Evropské unii a dalších evropských státech uplatňujících oddělený systém sběru)

Tento symbol umístěný na výrobku nebo jeho balení upozorňuje, že by s výrobkem po ukončení jeho životnosti nemělo být nakládáno jako s běžným odpadem z domácnosti. Místo toho by měl být odložen do sběrného místa určeného k recyklaci elektronických výrobků a zařízení. Dodržením této instrukce zabráníte negativním dopadům na životní prostředí a zdraví lidí, které naopak může být ohroženo nesprávným nakládáním s výrobkem při jeho likvidaci. Recyklováním materiálů, z nichž je výrobek vyroben, pomůžete zachovat přírodní zdroje. Pro získání dalších informací o recyklaci tohoto výrobku kontaktujte prosím místní orgány státní správy, místní firmu zabezpečující likvidaci a sběr odpadů nebo prodejnu, v níž jste výrobek zakoupili.