

SONY[®]

4-183-551-12(1)



IX10

Vodotěsné pouzdro
Podmořské pouzdro

Vodotesné puzdro
Potápačské puzdro

CZ

Návod k obsluze

SK

Návod na použitie

MPK-THJ

Vodotěsné pouzdro *Podmořské pouzdro*

CZ

Návod k obsluze

MPK-THJ

Páčka
spouště

Tlačítko ON/OFF
(Napájení)

Tlačítko 
(Přehrávání)

Přední sklo

Oko pro
řemínek na
ruku

Závít pro stativ*1

Tlačítko T
(teleobjektiv)

Přezka

Tlačítko OPEN
(Otevřít)

Tlačítko
Unlock
(Odemknout)

Stínítko
LCD

 Tlačítko
(Režim
fotografování)

Tlačítko W (širokoúhlý
objektiv)

Tlačítko  (Blesk)

Tlačítko  (Makro režim)

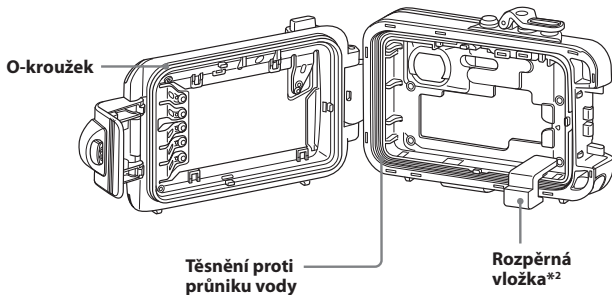

*¹ Při použití stativu použijte stativ se šroubem o maximální délce 5,5 mm. Při použití delšího šroubu nelze toto pouzdro správně upevnit ke stativu. Pokud se o to přesto pokusíte, může dojít k poškození pouzdra.

*² Před použitím pouzdra z něj odstraňte rozpěrnou vložku.

A

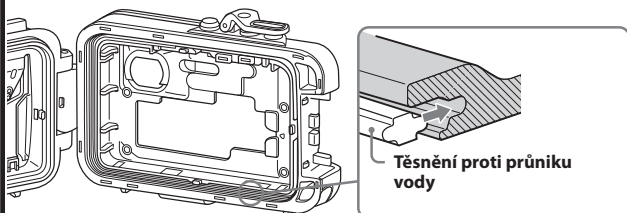

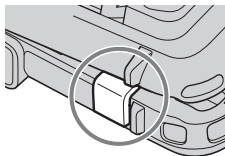
B**C**

**Přední osazení F
(pro DSC-TX7)**

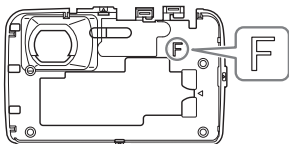

**Zadní osazení F
(pro DSC-TX7)**

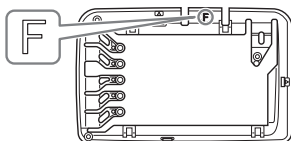

**Přední osazení G
(pro DSC-TX5)**

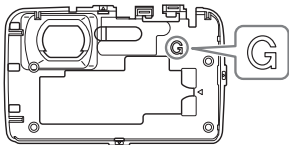

**Zadní osazení G
(pro DSC-TX5)**

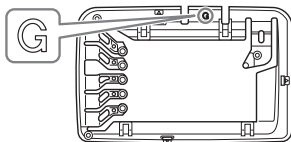
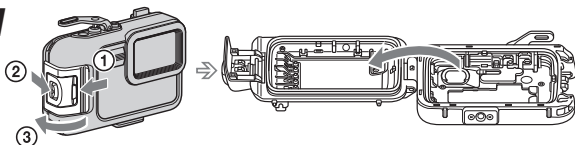
**1**

C 2-①

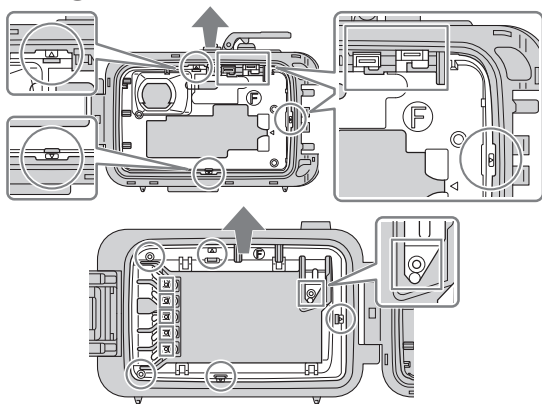

②

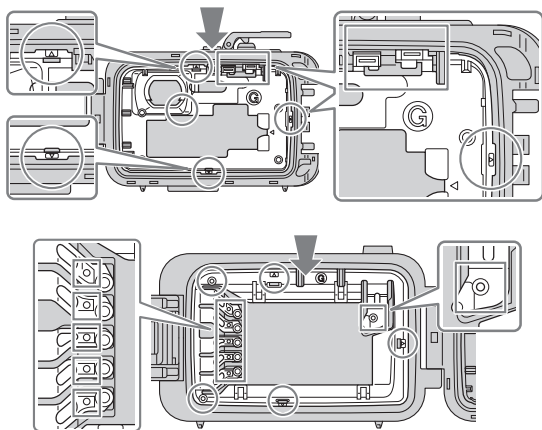

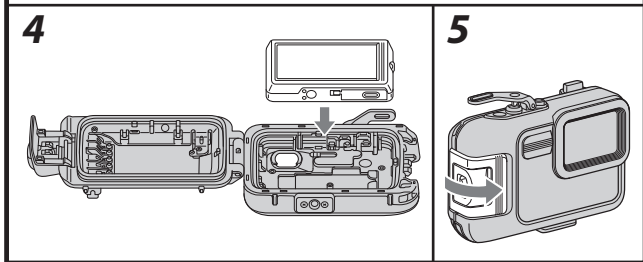
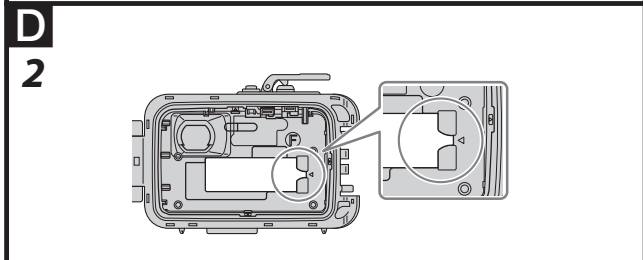
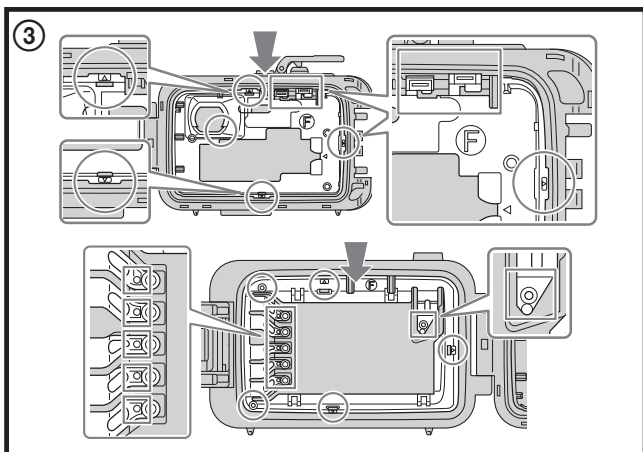

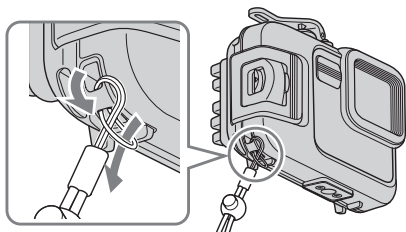
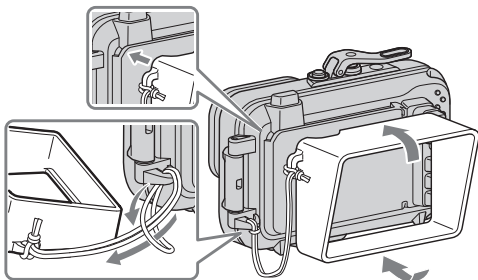
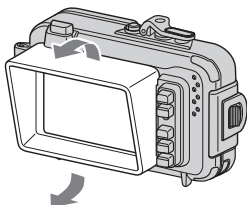
E**F****1****2**

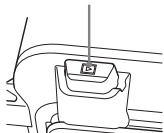
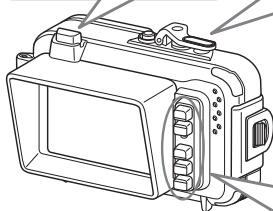
G**Tlačítko ► (Přehrávání)****Páčka spouště****Tlačítko ON/OFF
(Napájení)**

**Tlačítko T
(teleobjektiv)**
**Tlačítko W
(širokoúhlý objektiv)**
Ovládací tlačítko 1
Ovládací tlačítko 2
Ovládací tlačítko 3

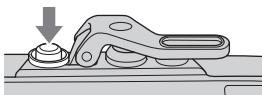
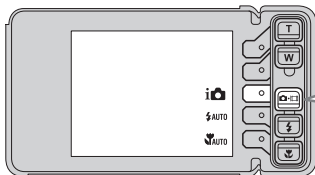
1**2****①****Stiskněte.**

2

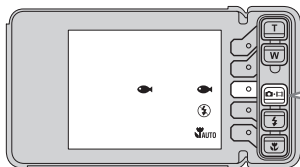

Mačkejte opakovaně toto ovládací tlačítko, dokud se nezobrazí ikona požadovaného režimu.

3

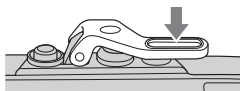

H

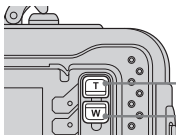

Tlačítko T (teleobjektiv)

Tlačítko W (širokoúhlý objektiv)

I

2



3

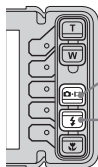

Ovládací tlačítko 1

Ovládací tlačítko 2

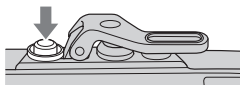

J

1



Hlavní přednosti

Použitelnost až do hloubky 40 m pod vodou.

- Toto podmořské pouzdro MPK-THJ (dále jen „**pouzdro**“) je určeno výhradně k použití s digitálním fotoaparátem Sony (dále jen „**fotoaparát**“) DSC-TX7/TX5. (V některých zemích nebo oblastech nejsou některé modely fotoaparátů dostupné.)
- Pouzdro je vodotěsné, takže umožňuje používání fotoaparátu v dešti, při sněžení, na pláži nebo pod vodou.
- Použití pouzdra s nastavením fotoaparátu do režimu  (Pod vodou) nebo  (Pod vodou) umožňuje pořizování krásných podvodních fotografií.

Bezpečnostní upozornění

- Při používání pouzdra při potápění nezapomeňte pozorně sledovat okolní dění. Ztráta pozornosti při potápění může způsobit nehodu.
- Dojde-li k proniknutí vody do pouzdra, nezapomeňte pozorně sledovat okolní dění a hladinu, přičemž dodržujte zásady bezpečného potápění.
- Nevystavujte přední sklo pouzdra silným nárazům, protože by mohlo prasknout.
- Pouzdro neotevírejte na pláži nebo ve vodě. Přípravy, například instalace digitálního fotoaparátu a výměna karty „Memory Stick Duo“ by se měly provádět na místě, kde panuje nízká vlhkost, a kde se nevyskytuje slaný vzduch.
- Nenechávejte pouzdro spadnout do vody.
- Vyhněte se používání pouzdra v místech se silným vlnobitím.
- Vyhněte se používání pouzdra v následujících situacích:
 - ve velmi horkém nebo vlhkém prostředí,
 - ve vodě, jejíž teplota je vyšší než 40 °C,
 - při teplotách nižších než 0 °C.V těchto situacích může dojít ke kondenzaci vlhkosti nebo pronikání vody, což může mít za následek poškození pouzdra a fotoaparátu.
- Při teplotách vyšších než 35 °C nepoužívejte pouzdro nepřetržitě delší dobu než 30 minut.
- Nenechávejte pouzdro dlouhou dobu na přímém slunci na velmi horkém nebo vlhkém místě. Pokud se není možno vyhnout ponechání pouzdra na přímém slunci, nezapomeňte jej alespoň přikrýt ručníkem nebo použít jinou ochranu.

- Po delší době používání fotoaparátu v pouzdře dochází k jeho zahřívání. Před vyjmutím fotoaparátu z pouzdra nechejte pouzdro chvíli vychladnout ve stínu nebo na jiném chladném místě.
- Dojde-li k přehřátí fotoaparátu, může se automaticky vypnout nebo může dojít k selhání záznamu. Pro další použití fotoaparátu jej nechejte vychladnout na chladném místě.
- Jestliže berete pouzdro na palubu letadla, použijte dodávanou rozpěrnou vložku, aby pouzdro zůstalo otevřené. Pokud je pouzdro těsně uzavřeno, mohou změny tlaku v kabině znesnadnit jeho otevření. Doporučujeme vám, abyste toto pouzdro brali na palubu letadla ve stavu uvedeném na obrázku **B**.

Uvolněný nebo poškozený O-kroužek, písek nebo nečistoty na O-kroužku mohou způsobit pronikání vody do pouzdra při použití pod vodou.

Nezapomeňte O-kroužek před použitím zkontrolovat.

Podrobnosti si vyhledejte v návodu pro údržbu O-kroužku.

Pokud se na povrch pouzdra dostane opalovací olej nebo krém, nezapomeňte jej důkladně omýt vlažnou vodou. Pokud na povrchu pouzdra ponecháte opalovací olej či krém, může dojít ke změně barvy nebo poškození povrchu pouzdra (např. praskliny).

Pronikání vody

Pokud dojde k proniknutí vody do pouzdra, okamžitě pouzdro vytáhněte z vody.

Pokud navlhne fotoaparát, zanešte jej neprodleně k nejbližšímu prodejci Sony. Náklady na opravu hradí zákazník.

Úprava proti zamlžování předního skla

- Digitální fotoaparát vkládejte do pouzdra v místnosti s nízkou vlhkostí nebo v podobném prostředí.
- Jednu až dvě hodiny před fotografováním umístěte do tohoto pouzdra vysoušecí prostředek.
- Nepoužitý vysoušecí prostředek umístěte do jeho původního obalu a pevně obal uzavřete. Při vhodném vysušení vysoušecího prostředku jej můžete použít přibližně 200krát.

Před použitím

- Před záznamem nebo fotografováním nezapomeňte snímání s využitím tohoto pouzdra otestovat a zkontrolovat, zda se snímky správně přehrávají.
- Před použitím fotoaparátu pod vodou nejprve pouzdro ponořte do vody do hloubky přibližně 1 m a zkontrolujte, zda digitální fotoaparát správně pracuje, a zda do pouzdra neproniká voda - teprve pak se můžete začít potápět.
- V nepravděpodobném případě, kdy by v důsledku chybné funkce pouzdra došlo k poškození vlivem proniknutí vody do pouzdra, neposkytuje společnost Sony žádnou záruku na poškození zařízení uvnitř pouzdra (fotoaparát, baterie apod.) a nahraného obsahu, ani neuhradí výdaje způsobené poškozením fotografií.
- Při použití fotoaparátu DSC-TX5 nezapomeňte před vložením do tohoto pouzdra fotoaparát kompletně vysušit.

O-kroužek a těsnění proti průniku vody

O-kroužek

V pouzdru je použit pro udržení vodotěsnosti O-kroužek. Podrobnosti si vyhledejte v samostatném návodu pro údržbu O-kroužku. Při nesprávném zacházení s O-kroužkem může dojít k proniknutí vody do pouzdra.

Těsnění proti průniku vody

Neodstraňujte těsnění proti průniku vody a neaplikujte na něj vazelinu. Pokud se těsnění vysune nebo skřípne, může se to projevit proniknutím vody do pouzdra. Pokud se těsnění proti průniku vody oddělí, upevněte jej opatrně zpět na místo tak, aby nebylo zkroucené. (Viz obrázek **A**.)

Provozní životnost O-kroužku a těsnění proti průniku vody O-kroužek

Provozní životnost O-kroužku závisí na frekvenci a podmínkách používání pouzdra. Za normálních podmínek bývá přibližně jeden rok.

Těsnění proti průniku vody

Pokud najdete na těsnění proti průniku vody škrábance nebo praskliny, vyměňte jej za nové.

Po výměně těsnění zkontrolujte, zda dovnitř neproniká voda.

Vazelína

Používejte vazelínu v modré tubě (součást příslušenství). Při použití vazelíny ve žluté tubě nebo vazelíny jiných výrobců může dojít k poškození O-kroužku, což může způsobit proniknutí vody do pouzdra.

O-kroužek, těsnění proti průniku vody, vazelína a vysoušecí prostředek

O-kroužek, těsnění proti průniku vody, vazelínu a vysoušecí prostředek si můžete zakoupit u nejbližšího prodejce Sony.

O-kroužek (číslo dílu 4-115-566-0 □)

Těsnění proti průniku vody (číslo dílu 4-141-293-0 □)

Vazelína (číslo dílu 2-582-620-0 □)

Vysoušecí prostředek (číslo dílu 3-876-901-0 □)

Údržba

- Po ukončení pořizování snímků v oblasti, kde se vyskytuje mořský vánek, omyjte pouzdro důkladně čistou vodou, aby se odstranila sůl a písek (přezky ponechejte pevně uzavřeny), a pak pouzdro očistěte jemným suchým hadříkem. Doporučuje se ponořit pouzdro přibližně na 30 minut do čisté vody. Pokud na pouzdru zůstane sůl, mohou se poškodit jeho kovové části nebo dojde ke korozi, což může mít za následek pronikání vody dovnitř pouzdra.
- Pokud se na povrch pouzdra dostane opalovací olej nebo krém, důkladně jej omyjte vlažnou vodou.
- Vnitřek pouzdra očistěte jemným suchým hadříkem. Neomývejte jej vodou. Výše uvedenou údržbu nezapomeňte provést po každém použití pouzdra. Pro čištění pouzdra nepoužívejte žádný typ rozpouštědla, jako je například líh, benzín nebo ředidlo, protože může dojít k poškození povrchové úpravy pouzdra.

Skladování pouzdra

- Upevněte do pouzdra přiloženou rozpěrnou vložku, abyste předešli opotřebení O-kroužku. (Viz obrázek **B**.)
- Zabraňte hromadění prachu na O-kroužku.
- O-kroužek lehce natřete vazelínou a vložte jej do dosedací drážky, a pak pouzdro uložte na chladném a dobře větraném místě. Nezapínejte přezky na pouzdro.
- Vyvarujte se skladování pouzdra na velmi chladném, velmi horkém nebo vlhkém místě, nebo společně s naftalínem či kafrem. Za těchto podmínek může dojít k poškození pouzdra.

Příprava

C Výměna osazení

Při výměně osazení nepoužívejte nadměrnou sílu.

* Pokud používáte fotoaparát DSC-TX7, nejsou následující kroky vyžadovány, protože osazení F pro DSC-TX7 je připevněno k pouzdru již od výrobce.

Používejte vždy správné osazení pro váš fotoaparát. Při použití nesprávného osazení může dojít k poškození fotoaparátu nebo proniknutí vody do pouzdra.

1 Otevřete pouzdro. (**C**-1)

Posuňte tlačítko OPEN **②**, zatímco držíte stisknuté tlačítko pro odemknutí **①**.

Pro otevření tohoto pouzdra uvolněte přezku ve směru šipky **③**.

Poznámky

Dbejte na to, abyste neztratili rozpěrnou vložku, protože ji budete potřebovat pro uskladnění pouzdra.

2 Vyměňte osazení.

• Demontujte přední osazení F a zadní osazení F fotoaparátu DSC-TX7 (**C**-2**①**)

Oddělte je v místech označených a zvedněte osazení uchopením místa označeného v obrázku .

• Použijte přední osazení G a zadní osazení G fotoaparátu DSC-TX5 (**C**-2**②**)

Stiskněte místa označená a pak pevně vložte místa označená na obrázku .

Po výměně osazení několikrát stiskněte tlačítka pouzdra pro kontrolu jejich funkce.

• Použijte znovu přední osazení F a zadní osazení F fotoaparátu DSC-TX7 (**C**-2**③**)

Stiskněte místa označená a pak pevně vložte místa označená na obrázku .

* Pokud z tohoto pouzdra odstraníte osazení za účelem jeho uskladnění, před uskladněním jej narovnejte. Při uskladnění v nenarovnaném stavu může dojít k jeho poškození.

Příprava O-kroužku a těsnění proti průniku vody

1 Vyjměte O-kroužek.

2 Potřete O-kroužek vazelínou.

Očistěte veškerý písek a nečistoty na O-kroužku, v dosedací drážce a na těle pouzdra v místech, kde se dotýká O-kroužku. Potřete O-kroužek tenkou rovnoměrnou vrstvou vazelíny.

3 Nasadte O-kroužek do pouzdra.

4 Zkontrolujte těsnění proti průniku vody, zda na něm není žádný písek nebo nečistoty.

Poznámky

- Neodstraňujte těsnění proti průniku vody a neaplikujte na něj vazelínu.
- Tělo pouzdra se může poškrábat nebo může dojít k proniknutí vody do pouzdra, pokud pouzdro uzavřete ve chvíli, kdy je na O-kroužku nebo na těsnění proti průniku vody písek nebo jiné nečistoty.

Nezapomeňte si přečíst samostatný návod pro údržbu O-kroužku.

V tomto návodu jsou uvedeny důležité detaily týkající se zacházení s O-kroužkem.

Příprava fotoaparátu

Pokud budete používat fotoaparát vložený do tohoto pouzdra, musíte nastavit položku Housing (Pouzdro) ve fotoaparátu na „On“ (Zapnuto). Podrobné informace o nastavení položky Housing najdete v níže uvedeném kroku 4.

- **Fotoaparát vkládejte do pouzdra v místnosti s nízkou vlhkostí nebo v podobném prostředí. Při otevření nebo uzavření pouzdra v místech s vysokou teplotou nebo vlhkostí může dojít k zamlžení předního skla.**
- **Při použití fotoaparátu DSC-TX5 nezapomeňte před vložením do tohoto pouzdra fotoaparát kompletně vysušit.**

Další podrobnosti si prosím vyhledejte v návodu k obsluze vašeho fotoaparátu.

1 Odstraňte z fotoaparátu řemínek.

2 **Vložte akumulátor a paměťovou kartu „Memory Stick Duo“.**

Ujistěte se, že je akumulátor plně nabitý.

Zkontrolujte, zda je na paměťové kartě „Memory Stick Duo“ dostatek místa pro ukládání snímků.

3 **Stáhněte krytku objektivu, aby se zapnulo napájení fotoaparátu.**

Dávejte pozor, abyste se při stahování krytky objektivu nedotkli objektivu.

4 **Nastavte položku Housing (Pouzdro) na „On“ (Zapnuto).**

Zkontrolujte, zda je položka Housing nastavena na „On“ (Zapnuto).

Jak nastavit položku Housing

MENU →  (Nastavení) → **T** (Hlavní nastavení) → **[Housing]** (Pouzdro) → **[On]** (Zapnuto)

- Po nastavení položky Housing (Pouzdro) na „On“ (Zapnuto) jsou funkce fotoaparátu omezeny.

Dostupná externí tlačítka:

Tlačítko ON/OFF (Napájení), spoušť, tlačítko Playback (Přehrávání)

Dostupné funkce tlačítek na LCD obrazovce:

- V režimu fotografování:

MENU (Nabídka), Shooting/Viewing (Fotografování/Prohlížení), T (Teleobjektiv), W (Širokoúhlý objektiv), Mode change (Změna režimu), Flash (Blesk), Macro (Makro režim)

- V režimu prohlížení:

MENU (Nabídka), Shooting/Viewing (Fotografování/Prohlížení), Playback zoom (Přehrávání se zoomem), Play back/Stop (Přehrávání/Zastavení - při přehrávání videosekvencí), To next image (Na další snímek), To previous image (Na předchozí snímek)

- Po vložení fotoaparátu do pouzdra je tlačítko MENU deaktivováno.

5 **Zkontrolujte, zda nejsou na objektivu fotoaparátu a LCD obrazovce nečistoty.**

Poznámky

- Doporučujeme vám, abyste nastavili vyvážení bílé pod vodou na „Auto“ (Automaticky). Další podrobnosti o nastavení si prosím vyhledejte v návodu k obsluze vašeho fotoaparátu.
- Nastavte sekvenční režim (Burst) před nastavením položky Housing (Pouzdro) na „On“ (Zapnuto). Po vložení fotoaparátu do pouzdra bude na LCD obrazovce k dispozici pouze tlačítko [Cancel recording] (Zrušit záznam).

- Přisvětlení autofokusu nelze současně s pouzdrům využívat. Při nastavení položky Housing (Pouzdro) na „On“ (Zapnuto) je přisvětlení autofokusu automaticky nastaveno na „Off“ (Vypnuto) a nelze jej používat.

D Vložení fotoaparátu do pouzdra

Zde uvedený příklad ukazuje použití u fotoaparátu DSC-TX7.

1 Otevřete pouzdro.

2 Vložte do pouzdra dodávaný vysoušecí prostředek.

Vložte vysoušecí prostředek do prostoru pro vysoušecí prostředek v přední části tohoto pouzdra. Pak podržte vysoušecí prostředek v části ○ na předním osazení. Vložte vysoušecí prostředek maximálně doprava, jak je znázorněno na obrázku. **(D-2)**

* Umístěte dodávaný vysoušecí prostředek do tohoto pouzdra jednu až dvě hodiny před fotografováním.

3 Stiskněte tlačítko ON/OFF (Napájení) pro vypnutí fotoaparátu.

4 Vložte fotoaparát do pouzdra. **(D-4)**

Udržujte krytku objektivu fotoaparátu ve stažené poloze. Násilné uzavření pouzdra, zatímco je krytka objektivu uzavřená, může způsobit poruchu.

Před vložením nebo vyjmutím fotoaparátu vždy proveďte, zda je fotoaparát vypnutý.

Zkontrolujte, zda je fotoaparát umístěn správně.

5 Zavřete tělo pouzdra a zajistěte přezku. **(D-5)**

Pevně uzavřete tělo pouzdra a přitáhněte přezky tak, aby zacvakly horní a dolní západky.

Poznámky

Při uzavírání těla pouzdra se ujistěte, že na O-kroužku nebo v dosedací drážce nejsou žádné nečistoty, písek, vlasy nebo jakékoli jiné cizí předměty. Pokud jsou v těchto místech jakékoli cizí předměty, může dojít k pronikání vody do pouzdra.

Přípevnění příslušenství

E Přípevnění řemínku na ruku

Doporučujeme vám, abyste před použitím pouzdra na něj připevnili řemínek na ruku (dodávané příslušenství). (Viz obrázek **E**.)

F Přípevnění a demontáž stínítka LCD

Přípevnění (**F**-①)

- 1 Dodávaný řemínek stínítka LCD připevněte k pouzdru.
- 2 Vyrovnajte stínítko LCD s vodičkem osazení a zatlačte jej pevně dle obrázku.

Demontáž (**F**-②)

Roztáhněte stínítko LCD a odstraňte jej z vodička.

Poznámky

Buďte opatrní, abyste při uzavírání těla pouzdra nepřiskřípli řemínek na ruku nebo řemínek příslušenství. Při jejich zachycení v těle pouzdra může dojít k pronikání vody.

Používání tohoto pouzdra

G Záznam

1 Zapněte napájení. (**G**-1)

2 Změňte nastavení fotoaparátu na záznam.

Pomocí ovládacích tlačítek tohoto pouzdra změňte nastavení fotoaparátu tak, aby bylo vhodné pro záznam.

Používání ovládacích tlačítek

Mačkejte ovládací tlačítka pomalu.

• Zobrazení ikon na obrazovce

- Jedno stisknutí ovládacího tlačítka

Vedle jednotlivých ovládacích tlačítek se zobrazí aktuální nastavení.























(**G**-2①)



- Dvě stisknutí ovládacího tlačítka



Zobrazí se obrazovka pro výběr režimu.

Uprostřed obrazovky se zobrazí ikona indikující právě nastavený režim. Tato ikona se změní při stisknutí ovládacího tlačítka. Mačkejte opakovaně ovládací tlačítko, dokud se nezobrazí ikona požadovaného režimu. (**G**-2②)





• Režimy dostupné při použití tohoto pouzdra

Ovládací tlačítko 1	Ovládací tlačítko 2	Ovládací tlačítko 3
 (Režim fotografování)	 (Blesk)	 (Makro režim)
	  	 
 *1	 	 
	 	—
	 	—
 *2	—	—
 *3	—	—
 *1, *3	—	—

*1 Při záznamu snímků pod vodou doporučujeme používat režim  (Pod vodou) nebo  (Pod vodou).

*2  Režim (iSweep Panorama) je k dispozici pouze u fotoaparátu DSC-TX5.  Režim (iSweep Panorama) není k dispozici s vyvážením bílé pod vodou. Při fotografování panoramat pod vodou doporučujeme, abyste pevně drželi své tělo.

*3 Další podrobnosti o záznamu videosekvencí si prosím vyhledejte v návodu k obsluze vašeho fotoaparátu.

*4 Blesk nelze nastavit na  (Blesk zapnutý) v režimu  (Automatický), nebo na  (Automatický blesk) v režimu  (Aktivováno zaostření na blízko).

Další podrobnosti si prosím vyhledejte v návodu k obsluze vašeho fotoaparátu.

3 Pro záznam snímků stiskněte páčku spouště. (-3)

Používání zoomu (viz obrázek)

Podržte tlačítko T pro teleobjektiv. (Objekt se jeví jako bližší.)

Podržte tlačítko W pro širokoúhlý objektiv. (Objekt se jeví jako vzdálenější.)

Poznámky

- Nepořídíte-li během určité doby žádný snímek, fotoaparát se automaticky vypne, aby zabránil vybití akumulátoru. Budete-li chtít fotoaparát opět použít, znovu jej zapněte. Další podrobnosti si prosím vyhledejte v návodu k obsluze vašeho fotoaparátu.
- Dojde-li k přehřátí fotoaparátu, může se automaticky vypnout nebo může dojít k selhání záznamu. Před dalším použitím fotoaparátu jej nechte chvíli vychladnout na chladném místě.
- Při použití blesku s připevněným pouzdem je skutečný dosah blesku snížen a snímky mají tendenci být celkově tmavší, a proto může být vzdálenost pro fotografování v některých prostředích (velká tma apod.) výrazně kratší. V takových podmínkách doporučujeme spolu s bleskem používat externí podvodní reflektor.
- Jestliže používáte blesk pod vodou, může se jeho světlo odrážet od částic ve vodě a projevovat se ve snímku jako světelné kruhy.
- V závislosti na podmínkách fotografování se může objevit oslnění odrazem. V takovém případě změňte podmínky.
- Prach nebo nečistoty na povrchu skla uvnitř pouzdra mohou být při aktivním režimu fotoaparátu „zaostření na blízko“ zaostřeny. V takovém případě odstraňte z povrchu skla prach a nečistoty.
- Při natáčení videosekvencí není možné správně nahrávat zvuk.

Přehrávání

Snímky lze přehrávat pomocí tlačítka  (Přehrávání). Zvuk nebude možno poslouchat.

1 Zapněte napájení.

2 Stiskněte tlačítko  (Přehrávání). (-2)









3 Vyberte požadovaný snímek stisknutím ovládacího tlačítka 1 nebo 2.

(-3)

Další snímek můžete zobrazit stisknutím ovládacího tlačítka 1.

Předchozí snímek můžete zobrazit stisknutím ovládacího tlačítka 2.

Během přehrávání se funkce jednotlivých tlačítek na obrazovce mění způsobem uvedeným v následující tabulce.

		Tlačítko T (teleobjektiv)	Tlačítko W (širokoúhlý objektiv)	Ovládací tlačítko 1  (Režim fotografování)	Ovládací tlačítko 2  (Blesk)	Ovládací tlačítko 3  (Makro)
Statický snímek	Přehrávání	 Přechod k přehrávání se zoomem ① (Zoom)	—	K dalšímu snímku	K před- chozímu snímku	Smazání
	 Přehrávání se zoomem ① (Zoom)	T (teleobjektiv)	W (širokoúhlý objektiv)	—	× (Zrušení zoomu)	Přechod k  přehrávání se zoomem ② (Posouvání)
	 Přehrávání se zoomem ② (Posouvání)	→ (Doprava)	← (Doleva)	↑ (Nahoru)	↓ (Dolů)	Přechod k  přehrávání se zoomem ① (Zoom)
Video- sekvence	Pauza	Přehrávání	—	K dalšímu snímku	K předcho- zímu snímku	Smazání
	Přehrávání	Pauza	—	K dalšímu snímku	K předcho- zímu snímku	Smazání
Smazání		—	—	OK	Zrušení	—

Poznámky

Pokud jsou snímky na kartě „Memory Stick Duo“ zaznamenány nebo pořízeny jinými fotoaparáty, budete možná muset změnit nastavení fotoaparátu pro jejich přehrávání. Další podrobnosti si prosím vyhledejte v návodu k obsluze vašeho fotoaparátu.

Vyjmutí fotoaparátu

1 Vypněte napájení. (-1)

Před vložením nebo vyjmutím fotoaparátu vždy prověřte, zda je fotoaparát vypnutý.

2 Otevřete pouzdro.

3 Vyměňte fotoaparát z pouzdra.

Po delším používání bude fotoaparát zahřátý. Vypněte fotoaparát

a ponechte jej chvíli vychladnout, a teprve poté jej vyjměte z pouzdra.



Při vyjímání fotoaparátu z pouzdra buďte opatrní, aby vám fotoaparát neupadl.

4 Nastavte položku Housing (Kryt) na fotoaparátu na „Off“ (Vypnuto).

Poznámky

Před otevřením pouzdro nejprve opláchněte pod tekoucí čistou vodou a pak jej očistěte jemným hadříkem. Při otevírání pouzdra dávejte pozor, aby se žádná voda z vašeho těla, vlasů nebo manžet neoprénové kombinézy nedostala do fotoaparátu.

Předtím, než se začnete potápět





- Předtím, než začnete pořizovat záběry pod vodou, nejprve pouzdro ponořte do vody do hloubky přibližně 1 m a zkontrolujte, zda fotoaparát správně pracuje a zda do pouzdra neproniká voda - teprve pak se můžete začít potápět.
- Fotoaparát vložte do pouzdra dříve, než se půjdete potápět, a pokud je to možné, neotevírejte a neuzavírejte pouzdro na palubě lodi nebo na pobřeží. Vložení fotoaparátu do pouzdra provádějte pokud možno na místě s co nejnižší vlhkostí.
- Před použitím pouzdra zkontrolujte, zda se mezi přední a zadní polovinu těla pouzdra nezachytily žádné nečistoty.
- Před použitím pouzdra vždy zkontrolujte počet zbývajících snímků a zbývající kapacitu baterie.
- Doporučujeme vám používat režim  (Pod vodou) pro záznam statických snímků pod vodou, nebo režim  (Pod vodou) pro záznam videosekvencí pod vodou.

Denní doba vhodná pro pořizování snímků

Nejvhodnější doba pro pořizování snímků je mezi 10 hodinou dopolední a 14 hodinou odpolední, kdy je slunce nejvýše na obloze.

Odstraňování problémů

Příznak	Příčina/Nápravná akce
Uvnitř pouzdra jsou kapky vody.	<ul style="list-style-type: none"> • Na O-kroužku se vyskytují škrábance nebo praskliny. <ul style="list-style-type: none"> ➔ Vyměňte O-kroužek za nový. • O-kroužek není správně nasazen. <ul style="list-style-type: none"> ➔ Vložte O-kroužek do drážky rovnoměrně. • Přežka není zajištěna. <ul style="list-style-type: none"> ➔ Uzavřete přežku, až slyšitelně zaklapne. • Vysoušecí prostředek není řádně vysušený. <ul style="list-style-type: none"> ➔ Používejte řádně vysušený vysoušecí prostředek.
Není možno pořizovat snímky.	<ul style="list-style-type: none"> • Akumulátor je vybitý. <ul style="list-style-type: none"> ➔ Proveďte úplné nabití akumulátoru. • Karta „Memory Stick Duo“ je plná. <ul style="list-style-type: none"> ➔ Vložte jinou kartu „Memory Stick Duo“, nebo z ní smažte nepotřebné snímky. • Ochrana proti zápisu na kartě „Memory Stick Duo“ je v uzamčené pozici (LOCK). <ul style="list-style-type: none"> ➔ Nastavte ochranu do pozice pro zápis nebo vložte novou kartu „Memory Stick Duo“. • Fotoaparát se zahřívá. <ul style="list-style-type: none"> ➔ Nechejte fotoaparát chvíli vychladnout na chladném místě.
Při stisknutí tlačítka režimu fotografování, tlačítka blesku nebo tlačítka makro režimu se nepřepne režim.	<ul style="list-style-type: none"> • Po prvním stisknutí tlačítka se na obrazovce zobrazí aktuální nastavení. <ul style="list-style-type: none"> ➔ Po zobrazení aktuálního nastavení na obrazovce stiskněte dané tlačítko ještě jednou.

Příznak	Příčina/Nápravná akce
Snímek se při přehrávání nezobrazuje v očekávaných barvách. (Při záznamu pod vodou)	<ul style="list-style-type: none"> • Fotoaparát pravděpodobně nebyl nastaven do režimu  (Pod vodou) nebo  (Pod vodou). <ul style="list-style-type: none"> ➔ Zkontrolujte, zda je fotoaparát nastaven do režimu  (Pod vodou) nebo  (Pod vodou). • Nemuselo být správně nastaveno vyvážení bílé pod vodou. <ul style="list-style-type: none"> ➔ Zkontrolujte nastavení vyvážení bílé pod vodou ve fotoaparátu. (Doporučujeme vám, abyste nastavili vyvážení bílé pod vodou na „Auto“ (Automaticky). Další podrobnosti o nastavení si prosím vyhledejte v návodu k obsluze vašeho fotoaparátu.)

Technické údaje

Materiál

Plast (PC, ABS), sklo

Odolnost proti vodě

O-kroužek, přezka

Odolnost proti tlaku

Až do hloubky 40 m pod vodou

Tlačítka, která je možno ovládat zvenčí

ON/OFF (Napájení), spoušť, Playback (Přehrávání), Zoom (W/T), režim fotografování, Flash (Blesk), Macro (Makro režim)

Rozměry

Přibližně 134 × 96 × 46 mm (š/v/h)
(bez vyčnívajících částí)

Hmotnost

Přibližně 310 g (pouze podmořské pouzdro)

Dodávané položky

Vodotěsné pouzdro (1)

Řemínek na ruku (1)

Stínítko LCD (1)

Přední osazení F (1)*

Zadní osazení F (1)*

*Přípevněno při zakoupení k vodotěsnému pouzdru.

Přední osazení G (1)

Zadní osazení G (1)

Vazelína (1)

O-kroužek (1)

Vysoušecí prostředek (dvojbalení) (1)

Rozpěrná vložka (1)

Sada tištěné dokumentace

Volitelné příslušenství

Sada O-kroužku ACC-MP101

(Zkontrolujte při zakoupení označení  na balení.)

Design a technické údaje mohou být změněny bez předchozího upozornění.

Vodotesné puzdro

Potápačské puzdro





Návod na použitie

MPK-THJ

Charakteristické vlastnosti

Použiteľné do hĺbky 40 m pod hladinou vody.

- Toto potápačské puzdro MPK-THJ (ďalej označované aj ako **“toto zariadenie”**) je určené výhradne na použitie s digitálnymi fotoaparátmi Sony (ďalej označovanými aj ako **“fotoaparát”**) DSC-TX7/TX5. (Vo všetkých krajinách nie sú dostupné všetky uvedené modely fotoaparátov.)
- Toto zariadenie je vodotesné a chráni fotoaparát pred vodou. Umožňuje preto, aby fotoaparát mohol byť používaný v daždi, počas sneženia alebo pri fotení pod vodou.
- Ak toto zariadenie používate s fotoaparátom nastaveným v režime  (Pod vodou) alebo  (Pod vodou), môžete pod vodnou hladinou nasnímať nádherné zábery.

Bezpečnostné upozornenia

- Pri používaní tohto zariadenia počas potápania buďte obozretní. Nedostatok pozornosti pri potápaní môže zapríčiniť nehodu počas potápania.
- V prípade vzniku netesnosti nestráťte koncentráciu pri potápaní a dodržujte všetky bezpečnostné pravidlá platné pre potápanie.
- Nevystavujte predné sklo nárazom, pretože sa môže rozbiť.
- Toto zariadenie neotvárajte na pláži alebo na vode. Prípravy, ako je vkladanie fotoaparátu a výmena pamäťovej karty “Memory Stick Duo”, nevykonávajte na vlhkých miestach a na slanom vzduchu.
- Toto zariadenie nehádzte do vody.
- Vyhnite sa používaniu tohto zariadenia na miestach, kde sú silné vlny.
- Vyhnite sa používaniu tohto zariadenia v nasledovných podmienkach:
 - Na veľmi teplých alebo vlhkých miestach.
 - Vo vode teplejšej ako 40 °C.
 - Pri teplote nižšej ako 0 °C.V týchto prípadoch vyžrážaná vlhkosť alebo vniknutie vody môže zničiť toto zariadenie.
- Nepoužívajte toto zariadenie dlhšie ako 30 minút pri teplote nad 35 °C.
- Nenechávajte toto zariadenie príliš dlho na priamom slnečnom žiarení, na veľmi vlhkých a na teplých miestach. Ak nie je možné toto zariadenie položiť mimo dosah priameho slnečného žiarenia, prikryte ho napr. uterákom.

- Ak je fotoaparát vo vnútri tohto zariadenia (puzdra) používaný príliš dlhý čas, zahrieva sa. Pred vybratím fotoaparátu z tohto zariadenia ponechajte zariadenie v tieni alebo na chladnom mieste určitý čas, aby vychladlo.
- Pri prehriatí sa fotoaparát môže automaticky vypnúť alebo môže dôjsť k poruche snímania. Pre opätovné použitie fotoaparátu ho ponechajte určitý čas na chladnom mieste, aby vychladol.
- Ak budete mať puzdro na palube lietadla, pomocou dodávanej rozpery nechajte zariadenie otvorené. Ak by bolo pevne uzatvorené, zmeny tlaku v kabíne môžu spôsobiť jeho problematické otvorenie. Odporúčame vám toto zariadenie transportovať v lietadle v stave zobrazenom na obrázku **B**.

Uvoľnenie alebo pricvaknutie O-krúžka, prípadne piesok alebo nečistoty na O-krúžku môžu spôsobiť vniknutie vody.

Pred použitím O-krúžok skontrolujte.

Podrobnosti nájdete v návode na údržbu O-krúžka.

Ak opaľovacie oleje alebo iné mastné látky znečistia povrch tohto zariadenia, umyte ho vlažnou vodou. Ak toto zariadenie zostane znečistené opaľovacími olejmi, môže povrch zariadenia stratiť farbu, alebo sa môže poškodiť (praskliny na povrchu).

Vniknutie vody

Ak do tohto zariadenia vnikne voda, ihneď ho prestaňte vystavovať vode.

Ak fotoaparát namokne, okamžite ho nechajte skontrolovať v najbližšom autorizovanom servise Sony. Prípadné opravy sú hradené zákazníkom.

Prevenia pred zahmlievaním predného skla

- Fotoaparát vkladajte do tohto zariadenia v miestnosti s nízkou vlhkosťou alebo na podobných miestach.
- Hodinu alebo dve pred snímaním vložte do zariadenia sušiaci pohlcovač vlhkosti.
- Pohlcovač, ktorý nepoužívate, skladujte v dobre uzavretom pôvodnom obale. Ak je pohlcovač správne skladovaný (vysušený), môžete ho použiť cca 200-krát.

Pred použitím

- Pred snímaním a prehrávaním vykonajte s týmto zariadením testovacie snímanie a overte, či sa záznam správne prehrá.
- Pred použitím fotoaparátu pod vodou ponorte najskôr toto zariadenie do hĺbky cca 1 meter a skontrolujte, či doň nevniká voda. Zároveň skontrolujte, či fotoaparát funguje správne. Až potom môžete zrealizovať potápanie s fotoaparátom.
- V prípade, že netesnosť poškodeného tohto zariadenia spôsobí presakovanie vody, nenesie spoločnosť Sony zodpovednosť za prípadné škody na zariadeniach, ktoré sa nachádzajú vo vnútri (fotoaparát, akumulátor atď.), ani za obsah záznamov uložených vo fotoaparáte.
- Ak používate model DSC-TX5, pred vložením fotoaparátu do tohto zariadenia ho dôkladne vysušte.

O-krúžok a výplň proti prenikaniu vody

O-krúžok

Toto zariadenie používa tesniaci O-krúžok, aby sa zabezpečila odolnosť voči vode. Podrobnosti pozri v návode na údržbu O-krúžka.

Nesprávne použitie O-krúžka môže spôsobiť vniknutie vody.

Výplň proti prenikaniu vody

Výplň proti prenikaniu vody nevyberajte, ani ju nepotierajte mazivami. Ak výplň nebude správne vložená na svojom mieste alebo sa pricvikne, môže dôjsť k vniknutiu vody.

Ak sa výplň proti prenikaniu vody vysúva, nasadte ju pozorne tak, aby sa neskrútila. (Pozri obrázok **A**)

Životnosť O-krúžka a výplne proti prenikaniu vody

O-krúžok

Životnosť tesniaceho O-krúžka je rôzna v závislosti od frekvencie používania tohto zariadenia a skladovacích podmienok. Všeobecne je jeho životnosť cca 1 rok.

Výplň proti prenikaniu vody

Výplň proti prenikaniu vody vymeňte za novú, ak zistíte, že je poškrabaná, alebo sú na nej praskliny.

Po výmene skontrolujte, či do puzdra nevniká voda.

Mazivo

Použite mazivo z modrej tuby (dodávaná). Používanie maziva zo žltej tuby alebo od iných výrobcov poškodí O-krúžok a spôsobí presakovanie vody.

O-krúžok, výplň proti prenikaniu vody, mazivo a pohlcovač

O-krúžok, výplň proti prenikaniu vody, mazivo a pohlcovač si môžete zakúpiť u najbližšieho predajcu Sony.

O-krúžok (typové označenie (model No.) 4-115-566-0).

Výplň proti prenikaniu vody (typové označenie (model No.) 4-141-293-0)

Mazivo (typové označenie (model No.) 2-582-620-0)

Pohlcovač vlhkosti (typové označenie (model No.) 3-876-901-0).

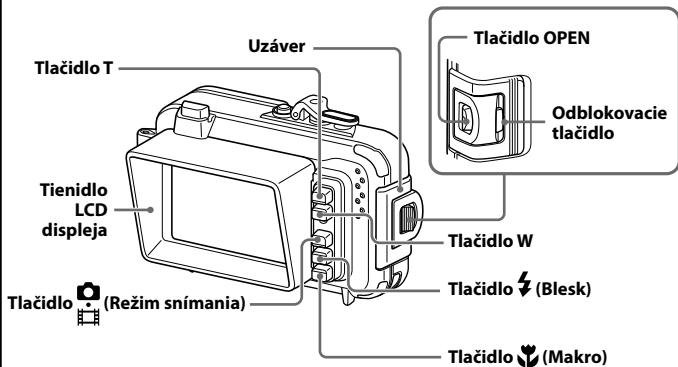
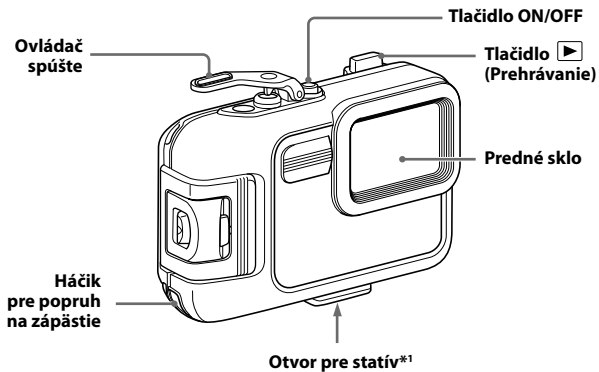

O-krúžok

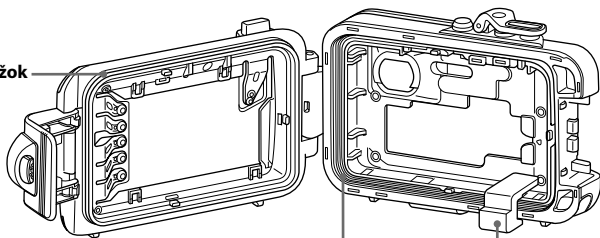

Výplň proti prenikaniu vody

Rozpera*2

*1 Skrutka na statíve musí byť kratšia než 5,5 mm. Ak je skrutka dlhšia, zariadenie nebude možné upevniť na statív správne. Zariadenie sa tiež môže poškodiť.

*2 Pred používaním tohto zariadenia vyberte rozperu.

A

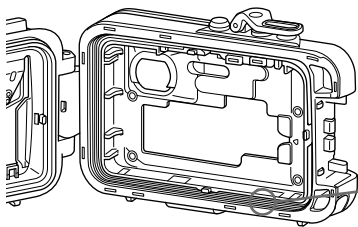

Výplň proti prenikaniu vody

B

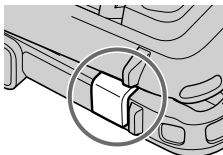

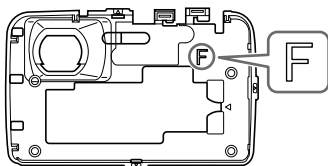
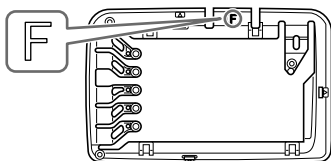
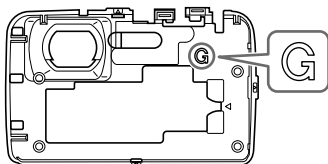
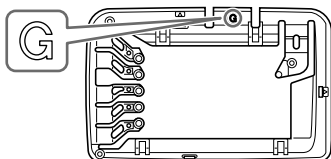
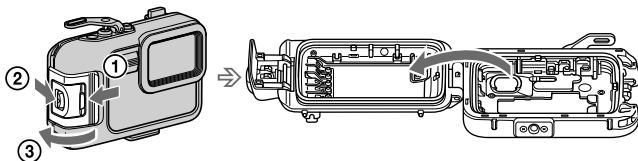
C**Předná násada F (pre DSC-TX7)****Zadná násada F (pre DSC-TX7)****Předná násada G (pre DSC-TX5)****Zadná násada G (pre DSC-TX5)****1**

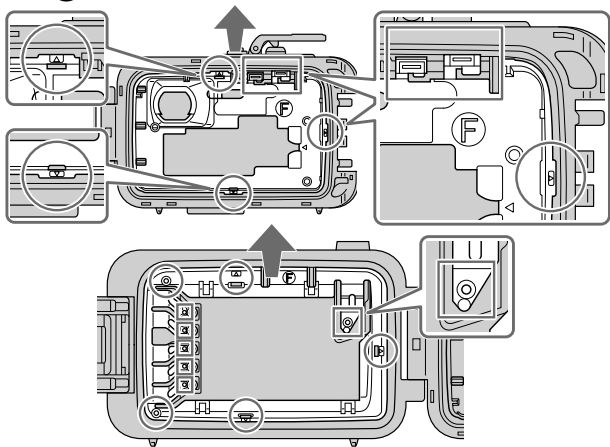
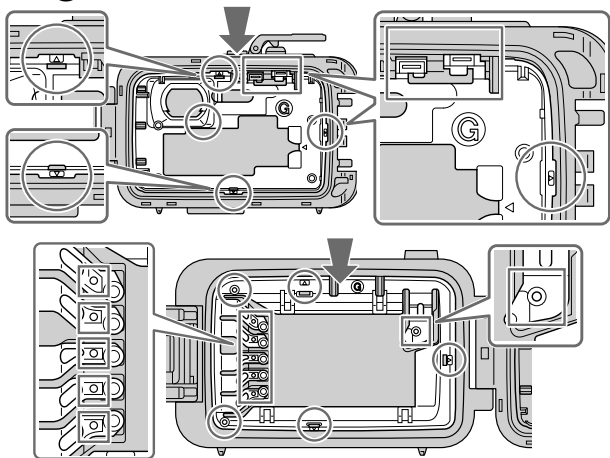
C**2-①****②**

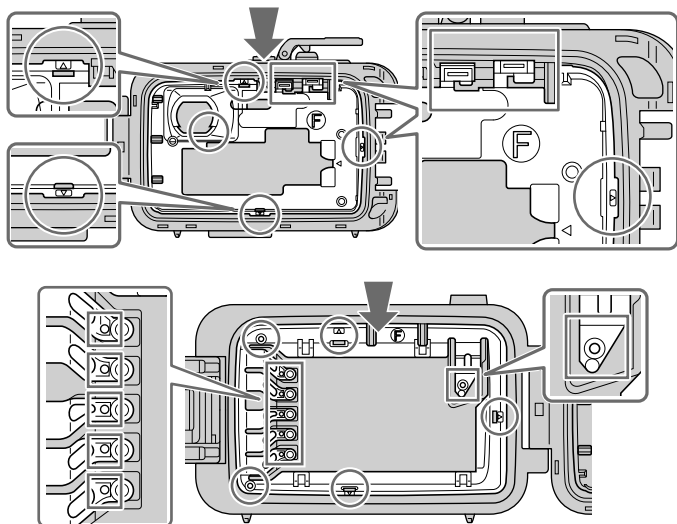
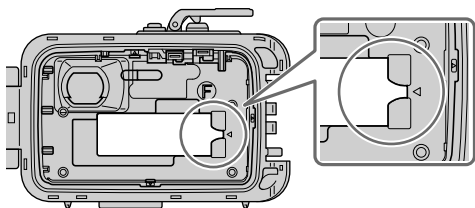
C**3****D 2**

D 4

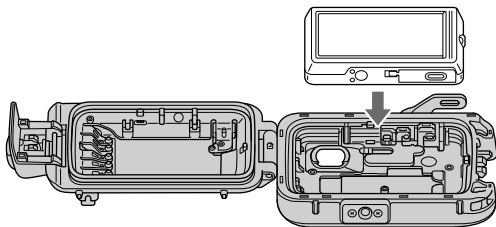

5

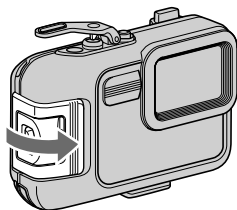

E

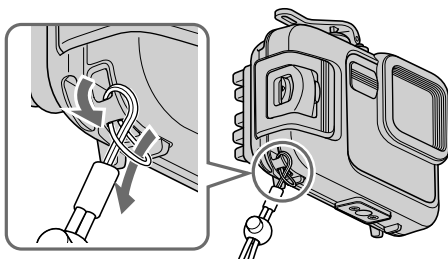

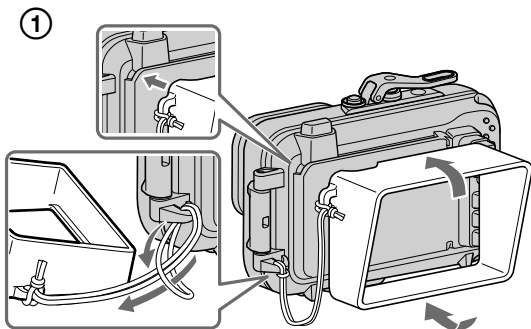
F

②

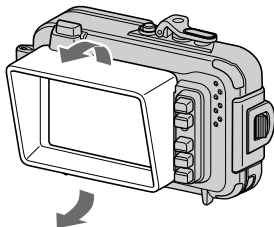

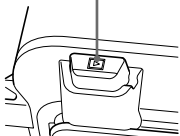
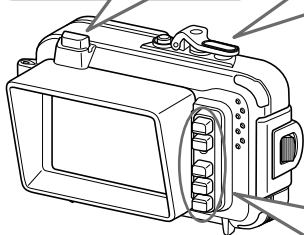
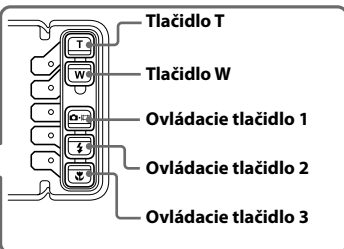
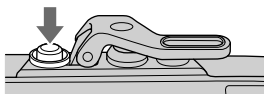
G**Tlačidlo ▶ (Prehrávanie)****Ovládač spúšte****Tlačidlo ON/OFF****Tlačidlo T****Tlačidlo W****Ovládacie tlačidlo 1****Ovládacie tlačidlo 2****Ovládacie tlačidlo 3****1**

G 2-①

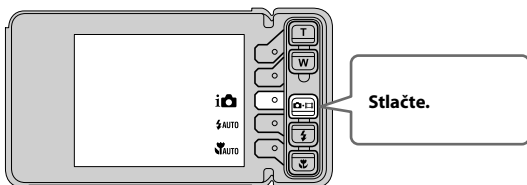

②

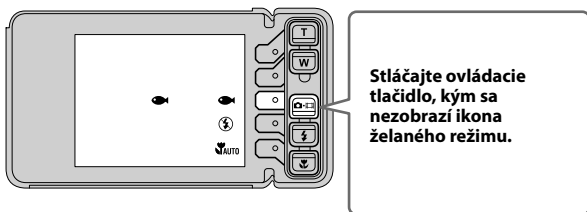

3

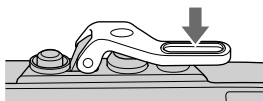

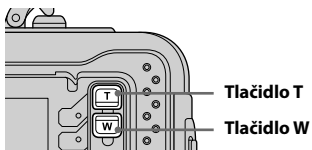
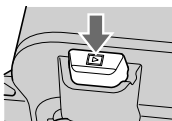
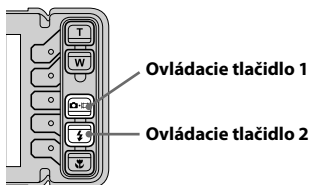
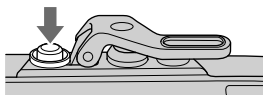
H**I 2****3****J 1**

Údržba

- Po vykonaní snímania na morskom pobreží toto zariadenie so zaisteným uzáverom starostlivo umyte čistou sladkou vodou, aby ste z neho zmyli soľ a piesok. Utrite ho do sucha mäkkou suchou handričkou. Toto zariadenie odporúčame ponoriť do čistej sladkej vody asi na 30 minút. Ak zostane soľ na kovových dieloch, môžu sa poškodiť alebo skorodovať. To môže následne spôsobiť deformácie a vnikanie vody.
- Ak opaľovacie oleje alebo iné mastné látky znečistia povrch tohto zariadenia, umyte ho vlažnou vodou.
- Vnútro tohto zariadenia utrite mäkkou suchou handričkou. Neumývajte ho vo vode.

Vždy po každom použití tohto zariadenia vykonajte jeho údržbu.

Pri čistení nepoužívajte rozpúšťadlá, ako je benzín, lieh alebo riedidlá, pretože môžete poškodiť povrchovú úpravu tohto zariadenia.

Skladovanie tohto zariadenia

- Na zariadenie nasadte dodávanú rozperu, aby ste predišli poškodeniu tesniaceho O-kružka. (Pozri obrázok **B**)
- Zabráňte usadzovaniu prachu na tesniacom krúžku.
- O-kružok mierne natrite mazivom a vložte ho do drážky zariadenia. Zariadenie skladujte na chladnom, dobre vetranom mieste. Nezatvárajte uzáver.
- Zariadenie neskladujte na veľmi chladných, veľmi teplých alebo vlhkých miestach, spolu s naftalínom alebo gáfrom. Takéto skladovacie podmienky ho môžu poškodiť.

Príprava



Výmena násady

Pri výmene násady nepoužívajte nadmernú silu.

* Ak používate model DSC-TX7, nasledovný postup nie je potrebné vykonať, pretože násada F pre fotoaparát DSC-TX7 je už nasadená na tomto zariadení od výroby.

Vždy použite správnu násadu pre príslušný fotoaparát. Použitie nesprávnej násady môže spôsobiť poškodenie fotoaparátu alebo prenikanie vody do tohto zariadenia.

1 Otvorte toto zariadenie. -1



Posuňte tlačidlo OPEN  pričom držte zatlačené odblokovacie tlačidlo . Uvoľnením uzáveru v smere šípky  otvorte toto zariadenie.

Poznámky



Rozperu nestráťte. Budete ju potrebovať pri skladovaní tohto zariadenia.

2 Vymeňte násady.

- **Pri modeli DSC-TX7 zložte prednú násadu F a zadnú násadu F -2**



Zložte body označené ako  a podvihnite násadu uchopením za časti označené na obrázku ako .

- **Pri modeli DSC-TX5 použite prednú násadu G a zadnú násadu G -2**

Zatlačte body označené ako  a potom pevne nasuňte body označené na obrázku ako .

Po výmene násady niekoľkokrát stláčajte ovládacie prvky na tomto zariadení, aby ste overili ich správne fungovanie.

- **Pri modeli DSC-TX7 znova použite prednú násadu F a zadnú násadu F -2**

Zatlačte body označené ako  a potom pevne nasuňte body označené na obrázku ako .

* Po vybratí násady z tohto zariadenia je potrebné násadu pred uskladnením vyrovnáť. Ak ju budete skladovať nevyrovnanú (deformovanú), môže dôjsť k jej poškodeniu.

Príprava O-krúžka a výplne proti prenikaniu vody

1 Vyberte O-krúžok.

2 Natrite O-krúžok mazivom.

Odstráňte pieskové alebo iné drobné častice z O-krúžka, z drážky a z častí tohto zariadenia, kde sa zakladá O-krúžok. Natrite O-krúžok tenkou vrstvou maziva.

3 Nasadte na toto zariadenie O-krúžok.

4 Skontrolujte, či sa na výplni proti prenikaniu vody nenachádza piesok alebo iné nečistoty.

Poznámky

- Výplň proti prenikaniu vody nevyberajte, ani ju nepotierajte mazivami.
- Ak kryt zatvoríte s nevyčisteným O-krúžkom alebo výplňou proti prenikaniu vody, môže piesok a nečistoty spôsobiť poškrabanie vnútra tohto zariadenia, alebo to môže spôsobiť vnikanie vody.

Prečítajte si samostatný návod na údržbu O-krúžka.

V návode nájdete dôležité informácie o manipulácii s O-krúžkom.

Príprava fotoaparátu

Ak používate fotoaparát v tomto zariadení, je nutné na fotoaparáte nastaviť položku pre používanie puzdra na "On" (Zap.). Podrobnosti o nastavení puzdra pozri v kroku 4 ďalej v texte.

- **Fotoaparát vkladajte do tohto zariadenia v miestnosti s nízkou vlhkosťou alebo na podobných miestach. Otváranie a zatváranie tohto zariadenia na miestach s vysokou teplotou alebo vlhkosťou môže zapríčiniť zahmlievanie predného skla.**
- **Ak používate model DSC-TX5, pred vložením fotoaparátu do tohto zariadenia ho dôkladne vysušte.**

Podrobnosti pozri v návode na použitie fotoaparátu.

1 Z fotoaparátu zložte popruh.

2 Vložte akumulátor a pamäťovú kartu "Memory Stick Duo".

Uistite sa, že je akumulátor úplne nabitý.

Overte, či je na karte "Memory Stick Duo" dostatok miesta pre záznam.

3 Posuňte kryt objektívu nadol, aby sa zaplo napájanie fotoaparátu.

Pri posúvaní krytu objektívu sa nedotýkajte objektívu.

4 Nastavte položku pre používanie puzdra (Housing) na "On" (Zap.). Skontrolujte, či je položka pre používanie puzdra (Housing) nastavená na "On" (Zap.).

Nastavenie voľby Housing ("Zapuzdrenie")

MENU →  (Settings) (Nastavenia) →  (Main Settings) (Hlavné nastavenia) → [Housing] (Zapuzdrenie) → [On] (Zap.)

- Po nastavení položky pre používanie puzdra (Housing) na "On" (Zap.) sú funkcie fotoaparátu obmedzené.

Dostupné (funkčné) externé tlačidlá:

Tlačidlo ON/OFF (Napájanie), tlačidlo spúšte, tlačidlo prehrávania

Dostupné funkcie tlačidiel na LCD displeji:

- V režime snímania:

MENU, Snímanie/Prehrávanie, T, W, Prepínanie režimu, Blesk, Makro

- V režime prehrávania:

MENU, Snímanie/Prehrávanie, Prehrávanie zväčšeného obrazu, Prehrávanie/Zastavenie (pri prehrávaní video záznamu), Prepnutie na predošlý záber, Prepnutie na ďalší záber

- Po vložení fotoaparátu do tohto zariadenia nebude tlačidlo MENU fungovať.

5 Skontrolujte, či nie je objektív a LCD monitor fotoaparátu znečistený.

Poznámky

- Odporúčame nastaviť vyváženie bielej farby pod vodou na "Auto". Podrobnosti o nastavení pozri v návode na použitie fotoaparátu.
- Pred nastavením položky pre používanie puzdra (Housing) na "On" (Zap.) nastavte režim Burst. Po vložení fotoaparátu do tohto zariadenia bude na LCD displeji funkčné len tlačidlo [Cancel recording] (Zrušenie snímania).
- S týmto zariadením nie je možné používať AF iluminátor. Po nastavení položky pre používanie puzdra (Housing) na "On" (Zap.) sa AF Illuminator (AF iluminátor) automaticky nastaví na "Off" (Vyp.) a nebude ho možné používať.

D Vloženie fotoaparátu do tohto zariadenia

Uvádzaný príklad zodpovedá modelu DSC-TX7.

1 Otvorte toto zariadenie.

2 Do tohto zariadenia vložte dodávaný pohlčovač.

Pohlčovač vložte do priestoru pre pohlčovač v prednej časti tela. Potom pridržte pohlčovač v časti ○ na prednej násade. Pohlčovač úplne vložte vpravo podľa obrázka. (**D**-2)

* Dodávaný pohlčovač vlhkosti vložte do tohto zariadenia hodinu alebo dve pred snímaním.

3 Stlačením tlačidla ON/OFF (Napájanie) vypnite fotoaparát.

4 Fotoaparát vložte do tohto zariadenia. (D-4)

Kryt objektívu fotoaparátu musí byť otvorený (dole). Násilné zatvorenie tohto zariadenia, keď je vložený fotoaparát s otvoreným krytom objektívu, môže spôsobiť poruchu.

Pri vkladaní alebo vyberaní fotoaparátu musí byť fotoaparát vždy vypnutý.

Skontrolujte, či je fotoaparát umiestnený správne.

5 Zatvorte toto zariadenie a zaistite uzáver. (D-5)

Telo zariadenia pevne uzatvorte. Uzáver zaistíte tak, že zacvaknete jeho hornú a dolnú západku.

Poznámky

Keď zatvárate toto zariadenie, skontrolujte, či na O-krúžku alebo v drážke pre O-krúžok nie sú úlomky, piesok, vlasy alebo iné rôzne cudzie nečistoty. Akékoľvek cudzie nečistoty môžu spôsobiť vnikanie vody.

Nasadenie príslušenstva

E Upevnenie popruhu na zápästie

Odporúčame vám popruh na zápästie (dodávaný) upevniť pred používaním tohto zariadenia. (Pozri obrázok E)

F Nasadenie/zloženie tienidla LCD monitora

Nasadenie (F-①)

1 Dodávaný popruh tienidla LCD displeja upevnite na toto zariadenie.

2 Podľa obrázka zarovnajte tienidlo LCD displeja s vodiacou úchytnou lištou a pevne ho pritlačte.

Zloženie (F-②)

Mierne rozťahnite tienidlo LCD displeja a zložte ho z prečnievajúcej časti.

Poznámky

Pri otváraní a zatváraní tohto zariadenia dávajte pozor, aby ste nepricvikli popruh na zápästie alebo popruh príslušenstva. Ak sa tak stane, môže dôjsť k vniknutiu vody.

Používanie tohto zariadenia

Snímanie

1 Zapnite digitálny fotoaparát. (-1)

2 Zmeňte nastavenia fotoaparátu pre snímanie.

Stláčaním ovládacích tlačidiel na tomto zariadení meňte nastavenia fotoaparátu tak, aby boli vhodné pre dané snímanie.

Ovládanie ovládacích tlačidiel

Ovládacie tlačidlá stláčajte pomaly.

• Zobrazenie ikony na displeji























- Jedno stlačenie ovládacieho tlačidla









Zobrazia sa aktuálne nastavenia vedľa každého ovládacieho tlačidla. (-2①)

- Dva stlačenia ovládacieho tlačidla

Zobrazí sa okno pre výber režimu. Ikona indikujúca aktuálne nastavený režim sa zobrazí v strede displeja. Ikony sa menia podľa stláčania ovládacieho tlačidla. Stláčajte ovládacie tlačidlo, kým sa nezobrazí ikona želaného režimu. (-2②)

• Dostupné režimy pri tomto zariadení

Ovládacie tlačidlo 1	Ovládacie tlačidlo 2	Ovládacie tlačidlo 3
 (Režim snímania)	 (Blesk)	 (Makro)
	 AUTO*4  *4 	 AUTO  Q
 *1	 	 AUTO  Q
	 	—
	 	—
 *2	—	—
 AUTO *3	—	—
 *1, *3	—	—

- *1 Pri snímaní pod vodou odporúčame používať nastavenie  (Pod vodou) alebo  (Pod vodou).
- *2 Režim  (iSweep Panorama) je dostupný len s modelom DSC-TX5. Režim  (iSweep Panorama) nie je dostupný pri vyvážení bielej farby pod vodou. Ak snímate panoramaticky pod vodou, odporúčame udržať telo v stabilnej polohe.
- *3 Podrobnosti o snímaní pohyblivého záznamu pozri v návode na použitie fotoaparátu.
- *4 Blesk nie je možné nastaviť na  (Blesk Zap.) v režime  AUTO (Auto), ani na  AUTO (Blesk Auto) v režime  Q (Zaostrovanie z blízka sprístupnené).

Podrobnosti pozri v návode na použitie fotoaparátu.

3 Stlačením ovládača spúšte snímajte záznam. (-3)

Používanie transfokácie (Pozri obrázok)

Pridržaním zatlačeného tlačidla T nastavujete bližší záber (Telefoto).

(Objekt sa javí bližšie.)

Pridržaním zatlačeného tlačidla W nastavujete širší záber (Wide).

(Objekt sa javí ďalej.)

Poznámky

- Ak so zapnutým fotoaparátom nesnímate určitý čas, fotoaparát sa automaticky vypne, čím sa šetrí kapacita akumulátora. Aby ste mohli v snímaní pokračovať, znova zapnite fotoaparát. Podrobnosti pozri v návode na použitie fotoaparátu.
- Pri prehriatí sa fotoaparát môže automaticky vypnúť alebo môže dôjsť k poruche snímania. Pre opätovné použitie fotoaparátu ho ponechajte určitý čas na chladnom mieste, aby vychladol.
- Ak používate blesk s týmto zariadením, efektívny dosah blesku sa skrúti a zábery budú celkovo tmavšie, takže sa snímacia vzdialenosť môže v určitom prostredí značne skrútiť (tmavý odstup atď.). V takýchto podmienkach odporúčame používať externé podvodné svetlo a tiež blesk.
- Ak používate pod vodou blesk, svetlo blesku sa môže odrážať od častíc vo vode a v zábere sa môže javiť ako svetlené kruhy.
- V závislosti od podmienok snímania môže vzniknúť ožiarenie z odrazu. Ak k tomu dôjde, zmeňte podmienky snímania.
- V režime zaostrovania z blízka na fotoaparáte sa môže zaostrovať na prach alebo nečistoty na povrchu skla vo vnútri tohto zariadenia. V takomto prípade odstráňte z povrchu skla prach a nečistoty.
- Pri snímaní pohyblivého záznamu sa zvuk nenahráva správne.

1 Prehrávanie

Záznam môžete prehrávať pomocou tlačidla  (Prehrávanie). Nebudete počuť zvuk.

1 Zapnite digitálny fotoaparát.









2 Stlačte tlačidlo  (Prehrávanie). (1-2)

3 Stlačením ovládacieho tlačidla 1 alebo 2 zvolte želaný záber. (1-3)

Stlačením ovládacieho tlačidla 1 prepnete na ďalší záber

Stlačením ovládacieho tlačidla 2 prepnete na predošlý záber

Počas prehrávania sa funkcie jednotlivých tlačidiel zmenia podľa uvedenej tabuľky.

		Tlačidlo T	Tlačidlo W	Ovládacie tlačidlo 1  (Režim snímania)	Ovládacie tlačidlo 2  (Blesk)	Ovládacie tlačidlo 3  (Makro)
Statické zábery	Prehrávanie	Posúvajte do  Playback zoom (Prehrávanie zväčšeného obrazu) ① (Zoom)	–	Nasledujúci záznam	Predchádzajúci záznam	Odstránenie
	 Playback zoom (Prehrávanie zväčšeného obrazu) ① (Zoom)	T (Telefoto)	W (Široký záber)	–	× (Zrušenie zväčšenia)	Posun na  Playback zoom (Prehrávanie zväčšeného obrazu) ② (Posun)
	 Playback zoom (Prehrávanie zväčšeného obrazu) ② (Posun)	→ (Doprava)	← (Doľava)	↑ (Nahor)	↓ (Nadol)	Posun na  Playback zoom (Prehrávanie zväčšeného obrazu) ① (Zoom)
Pohyblivý záznam	Pozastavenie	Prehrávanie	–	Nasledujúci záznam	Predchádzajúci záznam	Odstránenie
	Prehrávanie	Pozastavenie	–	Nasledujúci záznam	Predchádzajúci záznam	Odstránenie
Odstránenie		–	–	OK	Zrušenie	–

Poznámky

Ak je na karte "Memory Stick Duo" záznam nasnímaný inými fotoaparátmi, môže byť potrebné zmeniť nastavenie fotoaparátu, aby ho bolo možné prehrať. Podrobnosti pozri v návode na použitie fotoaparátu.

J Vybratie fotoaparátu

1 Vypnite fotoaparát. (J-1)

Pri vkladaní alebo vyberaní fotoaparátu musí byť fotoaparát vždy vypnutý.

2 Otvorte toto zariadenie.

3 Vyberte fotoaparát z tohto zariadenia.

Ak fotoaparát používate dlhší čas, zahrieva sa. Pred vybratím fotoaparátu z tohto zariadenia fotoaparát vypnite a ponechajte zariadenie v tieni alebo na chladnom mieste určitý čas, aby zariadenie aj fotoaparát vychladli.



Fotoaparát vyberajte opatrne, aby vám nespadol.

4 Nastavte položku pre používanie puzdra (Housing) na fotoaparáte na "Off" (Vyp.).

Poznámky

Pred otvorením tohto zariadenia ho opláchnite čistou sladkou vodou a potom ho utrite mäkkou handričkou. Keď ho otvoríte, dajte pozor, aby sa voda z vášho tela, vlasov alebo mokrého odevu nedostala na fotoaparát.





Pred ponorením

- Pred použitím fotoaparátu pod vodou ponorte najskôr toto zariadenie do hĺbky cca 1 meter a skontrolujte, či neprepúšťa vodu. Zároveň skontrolujte, či fotoaparát funguje normálne. Až potom môžete zrealizovať potápanie s fotoaparátom.
- Pred ponorením vložte fotoaparát do tohto zariadenia a podľa možnosti sa vyhnite otváraniu a zatváraníu zariadenia na palube lode alebo na morskom pobreží. Fotoaparát podľa možnosti nekladajte na vlhkom mieste.
- Pred používaním tohto zariadenia skontrolujte, či sa žiadne nečistoty neprichytili medzi prednou a zadnou polovicou tela zariadenia.
- Pred používaním tohto zariadenia vždy skontrolujte počet/dĺžku dostupných záberov/záznamov a zostávajúcu kapacitu akumulátora.
- Pre snímání statických záberov pod vodou odporúčame používať nastavenie  (Pod vodou) alebo pre snímání pohyblivého záznamu pod vodou odporúčame používať nastavenie  (Pod vodou).

Najvhodnejší čas na snímání

Najvhodnejší čas na snímání je medzi 10:00 a 14:00 hodinou, keď je slnko najvyššie.

Riešenie problémov

Problém	Príčina/Riešenie
Kvapky vody v zariadení.	<ul style="list-style-type: none">• Na O-krúžku sú ryhy alebo škrabance. ➔ Vymeňte O-krúžok za nový.• Tesniaci O-krúžok nie je správne nasadený. ➔ Založte O-krúžok rovnomerne po celej drážke.• Uzáver nie je zaistený. ➔ Uzáver zaistite tak, aby zacvakol.• Pohlcovač nie je dostatočne vysušený. ➔ Použite dostatočne vysušený pohlcovač.
Snímanie nefunguje.	<ul style="list-style-type: none">• Akumulátor je vybitý. ➔ Akumulátor maximálne nabite.• Karta “Memory Stick Duo” je zaplnená. ➔ Vložte inú pamäťovú kartu “Memory Stick Duo”, alebo vymažte z karty nepotrebné údaje.• Klapka ochrany proti zápisu na pamäťovej karte “Memory Stick Duo” je v polohe LOCK. ➔ Nastavte klapku do polohy umožňujúcej zápis, alebo vložte novú pamäťovú kartu “Memory Stick Duo”.• Fotoaparát sa prehriol. ➔ Ponechajte fotoaparát určitý čas na chladnom mieste, aby vychladol.
Po stlačení tlačidla režimu snímania, tlačidla pre blesk alebo tlačidla Makro sa neprepne režim.	<ul style="list-style-type: none">• Po jednom stlačení príslušného tlačidla sa na displeji zobrazí aktuálne nastavenie. ➔ Počas zobrazenia aktuálneho nastavenia stlačte tlačidlo znova.
Záznam sa neprehráva v očakávaných farbách. (Keď boli nasnímané pod vodou.)	<ul style="list-style-type: none">• Fotoaparát asi nebol nastavený v režime  (Pod vodou) alebo  (Pod vodou). ➔ Skontrolujte, či je fotoaparát prepnutý v režime  (Pod vodou) alebo  (Pod vodou).• Režim vyváženia bielej pod vodou asi nebol nastavený správne. ➔ Skontrolujte nastavenie režimu vyváženia bielej pod vodou na fotoaparáte. (Odporúčame nastaviť vyváženie bielej farby pod vodou na “Auto”. Podrobnosti o nastavení pozri v návode na použitie fotoaparátu.)

Technické údaje

Materiál

Plast (PC, ABS), sklo

Odolnosť voči vode

Tesniaci O-krúžok, uzáver

Odolnosť voči tlaku

Do hĺbky 40 m pod hladinou vody

Externe ovládateľné ovládacie tlačidlá

ON/OFF (Napájanie), Spúšť, Prehrávanie, Transfokácia (W/T),
Režim snímania, Blesk, Makro

Rozmery

Cca 134 × 96 × 46 mm (š/v/h)
(bez prečnievajúcich častí)

Hmotnosť

Cca 310 g (len potápačské puzdro)

Dodávané položky

Vodotesné puzdro (1)
Popruh (1)
Tienidlo LCD displeja (1)
Predná násada F (1)*
Zadná násada F (1)*
*Nasadená na vodotesnom puzdre od výroby.
Predná násada G (1)
Zadná násada G (1)
Mazivo (1)
O-krúžok (1)
Pohlčovač vlhkosti (dvojbalenie) (1)
Rozpera (1)
Návod na použitie

Voliteľné príslušenstvo

Sada O-krúžka ACC-MP101

(Pri nákupe skontrolujte, či balenie má označenie )

Právo na zmeny vyhradené.

<http://www.sony.net/>

Sony Corporation Printed in Czech Republic (EU)

CZ



Nakládání s nepotřebným elektrickým a elektronickým zařízením (platné v Evropské unii a dalších evropských státech uplatňujících oddělený systém sběru)

Tento symbol umístěný na výrobku nebo jeho balení upozorňuje, že by s výrobkem po ukončení jeho životnosti nemělo být nakládáno jako s běžným odpadem z domácnosti. Místo toho by měl být odložen do sběrného místa určeného k recyklaci elektronických výrobků a zařízení. Dodržením této instrukce zabráníte negativním dopadům na životní prostředí a zdraví lidí, které naopak může být ohroženo nesprávným nakládáním s výrobkem při jeho likvidaci. Recyklováním materiálů, z nichž je výrobek vyroben, pomůžete zachovat přírodní zdroje. Pro získání dalších informací o recyklaci tohoto výrobku kontaktujte prosím místní orgány státní správy, místní firmu zabezpečující likvidaci a sběr odpadů nebo prodejnu, v níž jste výrobek zakoupili.

SK



Likvidácia starých elektrických a elektronických zariadení (Platí v Európskej únii a ostatných európskych krajinách so zavedeným separovaným zberom)

Tento symbol na výrobku alebo obale znamená, že s výrobkom nemôže byť nakladané ako s domovým odpadom. Miesto toho je potrebné ho doručiť do vyhradeného zberného miesta na recykláciu elektrozariadení. Tým, že zaistíte správne zneškodnenie, pomôžete zabrániť potenciálnemu negatívnemu vplyvu na životné prostredie a ľudské zdravie, ktoré by v opačnom prípade hrozilo pri nesprávnom nakladaní s týmto výrobkom. Recyklácia materiálov pomáha uchovávať prírodné zdroje. Pre získanie ďalších podrobných informácií o recyklácii tohoto výrobku kontaktujte prosím váš miestny alebo obecný úrad, miestnu službu pre zber domového odpadu alebo predajňu, kde ste výrobok zakúpili.