

Multi Disc Player

Betjeningsvejledning _____ **DA**Käyttöohjeet _____ **FI**Bruksanvisning _____ **SV**

MEX-DV1600U



Video CD



Advarsel

For at undgå brand eller elektrisk stød må enheden ikke udsættes for regn eller fugt.

For at undgå elektrisk stød må kabinettet ikke åbnes. Vedligeholdelse må kun udføres af fagkyndige.

FORSIGTIG

Brug af optiske instrumenter sammen med dette produkt forøger risikoen for øjenskade. Da laserstrålen, som bruges i denne CD/DVD-afspiller, er skadelig for øjnene, må kabinettet ikke demonteres.

Vedligeholdelse må kun udføres af fagkyndige.

CLASS 1
LASER PRODUCT

Dette mærkat er placeret på kabinettets underside.

Bemærkning til kunder: følgende information gælder kun for udstyr solgt i lande, hvor EU-direktiver er gældende.

Producenten af dette produkt er Sony Corporation, 1-7-1 Konan, Minato-ku, Tokyo, 108-0075 Japan. Den autoriserede repræsentant for EMC og produksikkerhed er Sony Deutschland GmbH, Hedelfinger Strasse 61, 70327 Stuttgart, Tyskland. For alle forhold omkring service eller garanti henvises der til adresserne i de særskilte service- eller garantidokumenter.



Kassering af gammelt elektrisk og elektronisk udstyr (gældende i EU og andre europæiske lande med separate indsamlingssystemer).

Dette symbol på produktet eller på dets emballage angiver, at dette produkt ikke må behandles som husholdningsaffald. Det skal i stedet indleveres til et indsamlingssted for genbrug af elektrisk og elektronisk udstyr. Ved at sikre, at dette produkt bortskaffes korrekt, hindres eventuelle negative følger for miljø og mennesker, som ellers kunne forårsages af forkert affalds behandling for produktet. Genbrug af materialer bidrager til bevaring af naturens ressourcer. For nærmere oplysninger om genbrug af dette produkt kan du henvende dig til dine lokale myndigheder, husholdningsaffaldsservice eller den butik, hvor du købte produktet.

Tilbehør dette gælder for: fjernbetjening



Bortskaffelse af udtjente batterier (gældende i EU og andre europæiske lande med separate indsamlingssystemer).

Dette symbol på batteriet eller på emballagen angiver, at det batteri, der leveres med produktet, ikke må behandles som husholdningsaffald. På nogle batterier anvendes dette symbol i kombination med et kemisk symbol. De kemiske symboler for kviksølv (Hg) eller bly (Pb) tilføjes, hvis batteriet indeholder mere end 0,0005 % kviksølv eller 0,004 % bly. Ved at sikre, at disse batterier bortskaffes korrekt, hindres eventuelle negative følger for miljø og mennesker, som ellers kunne forårsages af forkert affaldsbehandling for batteriet. Genbrug af materialerne bidrager til bevaring af naturens ressourcer. For produkter, der af hensyn til sikkerhed, ydelse eller data integritet kræver en permanent tilslutning med et indbygget batteri, må dette batteri kun udskiftes af en kvalificeret reparatør. For at sikre, at batteriet bliver behandlet korrekt, skal du ved afslutningen af produktets levetid indlevere det til et indsamlingssted for genbrug af elektrisk og elektronisk udstyr. For alle andre batterier henvises til afsnittet om, hvordan batteriet fjernes sikkert fra produktet. Indlever batteriet til et indsamlingssted for genbrug af udtjente batterier. For nærmere oplysninger om genbrug af dette produkt eller batteri kan du henvende dig til dine lokale myndigheder, husholdningsaffaldsservice eller den butik, hvor du købte produktet.

Bemærkning om litiumbatteriet

Udsæt ikke batteriet for kraftig varme som f.eks. direkte sollys, åben ild el.lign.

Advarsel hvis tændingen på din bil ikke har en ACC-position (tilbehør)

Sørg for at indstille den automatiske slukkefunktion (side 45).

Enheden slukkes helt og automatisk efter den indstillede tid, når enheden er slået fra. Det forhindrer, at batteriet tømmes.

Hvis du ikke indstiller den automatiske slukkefunktion, skal du trykke på **(SOURCE/OFF)** og holde, indtil visningen forsvinder, hver gang du slår tændingen fra.

For at annullere visning af demonstrationen (DEMO), se side 45.

Om sikkerhed

- Overhold den lokale færdselslovgivning.
- Af sikkerhedsårsager slukkes skærmen tilsluttet VIDEO OUT automatisk, når håndbremsen ikke er trukket.

Undgå ulykker

Billederne vises først, efter du har parkeret bilen og trukket håndbremsen.

Hvis bilen sættes i bevægelse under videoafspilning, forsvinder billederne fra VIDEO OUT automatisk, efter at følgende advarsel er vist.

Billederne på skærmen er slået fra, men der kan høres lyd.

Video blocked for your safety.

Undgå at betjene enheden eller at se på skærmen ved kørsel.

Ophavsretigheder	6
Diske der kan afspilles og symboler der bruges i denne vejledning.	7
Knappernes placering og funktion	8
Hovedenhed	8
Kort-fjernbetjening RM-X168.	10

Klargøring

Nulstille enheden	12
Udføre indledende opsætning	12
Klargøre kort-fjernbetjeningen.	12
Tage frontpanelet af	13
Sætte frontpanelet på	13

Grundlæggende betjening

Lytte til radioen	14
Afspille videodiske.	15
Afspille lyddiske	17
Afspille en USB-enhed	18
Afspille en iPod	20

Avanceret betjening — Radio

Gemme og modtage stationer.	22
Gemme automatisk — BTM.	22
Gemme manuelt.	22
Modtage gemte stationer	22
RDS	22
Oversigt	22
Indstille AF og TA.	23
Vælge PTY	23
Indstille CT	23

Avanceret betjening — Diske

Afspille JPEG-filer	24
Bruge PBC-funktioner — Afspilningskontrol	24
Bruge menu for afspilningsindstilling	25
Se diskens tid/tekstinformation	26
Foretage lydindstillinger	27
Skifte lydprog/ format	27
Kontrollere programformatet	27
Justere lydudgangsniveauet — DVD-niveau.	28
Forstørre billeder	28
Justere billedkvaliteten — Billede EQ	28
Brugertilpasse billedkvaliteten	29
Låse diske — Forældrekontrol	29
Aktivere forældrekontrol	29
Ændre området og dets filmniveau.	30
Gentaget og blandet afspilning	30
Direkte søgning-afspilning	31
Liste spor/billeder/videofiler — Quick-BrowZer.	32
Vælg et spor/billede/videofil	32
Vælg en filtype	33
Se lyddiskinformation	33
Søge efter et spor ved at lytte til passager af spor — ZAPPIN™	33

Avanceret betjening — USB-enheder

Vise punkter under afspilning	34
Gentaget og blandet afspilning	34

Avanceret betjening — iPod

Vise punkter under afspilning	34
Indstille afspilningsindstillingen	34
Gentaget og blandet afspilning	35
Betjene en iPod direkte — Passagerbetjening	35

Lydjustering

Justere lydegenskaberne — SOUND	36
Brug avancerede lydfunktioner	36
Lave en virtuel centerhøjttaler — CSO	36
Brug baghøjttalere som subwoofer — RBE	36
Optimere lyd for lyttepositionen — Intelligent Time Alignment	36
Indstille subwooferpositionen	37
Kalibrere lyttepositionen præcist — Intelligent Time Alignment Tune	38
Brugertilpasse equalizerkurven — EQ7 Tune	39
Justere højttalernes lydstyrke	39

Indstillinger

Skærmopsætning	40
Grundlæggende betjening af skærmopsætning	40
Sprogopsætning for display eller lydspor	41
Display-opsætning	41
Brugerdefineret opsætning	42
Lydopsætning	43
Nulstille alle indstillinger	44
Systemopsætning	44
Grundlæggende betjening af systemopsætning	44
Indstille uret	48

Brug ekstra udstyr

Ekstra udstyr	48
-------------------------	----

Yderligere oplysninger

Forholdsregler	49
Bemærkninger om diske	49
Afspilningsrækkefølge for MP3/WMA/AAC/ JPEG/DivX®/MPEG-4-filer	50
Om MP3-filer	50
Om WMA-filer	50
Om AAC-filer	51
Om JPEG-filer	51
Om DivX video	51
Om DivX Video-on-Demand	51
Om MPEG-4-filer	51
Om iPod	51
Vedligeholdelse	51
Tage enheden ud	52
Tekniske data	53
Fejlfinding	54
Fejldisplay/meddelelser	56
Sprogkode/områdekodeliste	57
Indeks	58

Enheden skal af sikkerhedsårsager installeres i bilens instrumentbræt. Se den medfølgende installation/tilslutning-vejledning vedrørende installation og tilslutninger.

Supportsite

Hvis du har nogen spørgsmål eller ønsker de nyeste supportinformationer til dette produkt, kan du besøge dette websted:

<http://support.sony-europe.com>

Giver information om:

- Modeller og producenter af kompatible digitale lydafspillere
- Understøttede MP3/WMA/AAC-filer

Ophavsrettigheder

Dette produkt indeholder teknologi til ophavsretsbeskyttelse, der er beskyttet af patenter i USA og andre intellektuelle ejendomsrettigheder. Brug af denne teknologi til ophavsretsbeskyttelse skal autoriseres af Macrovision Corporation, og er beregnet til fremvisning i private hjem og anden begrænset brug, med mindre Macrovision har givet autorisation til andet. Imitation og demontering er forbudt.



Fremstillet på licens fra Dolby Laboratories.

“Dolby” og dobbelt-D-symbolet er varemærker tilhørende Dolby Laboratories.



Windows Media og Windows-logoet er varemærker eller registrerede varemærker tilhørende

Microsoft Corporation i USA og/eller andre lande.

"DVD VIDEO", "DVD-R", "DVD-RW", "DVD+R" og "DVD+RW" er varemærker.



DivX[®], DivX Certified[®] og tilknyttede logoer er registrerede varemærker, der tilhører DivX, Inc.

ZAPPIN er et varemærke, der tilhører Sony Corporation.

iPod er et varemærke, der tilhører Apple Inc., registreret i USA og andre lande.



iPhone er et varemærke, der tilhører Apple Inc.

DETTE PRODUKT GIVES I LICENS I HENHOLD TIL MPEG-4 VISUAL PATENT PORTFOLIO LICENSE TIL PERSONLIG OG IKKE KOMMERCIEL BRUG FOR EN ALMINDELIG FORBRUGER TIL AFKODNING AF MPEG-4-VIDEO, SOM ER KODET AF EN ALMINDELIG FORBRUGER SOM LED I PERSONLIG OG IKKE KOMMERCIEL AKTIVITET OG/ELLER MPEG-4-VIDEO SOM LEVERES AF EN VIDEOUDBYDER I OVERENSSTEMMELSE MED EN LICENS FRA MPEG LA. DER ER IKKE GIVET NOGEN LICENS, HVERKEN DIREKTE ELLER INDIREKTE, TIL NOGEN ANDEN BRUG. DER KAN INDHENTES FLERE OPLYSNINGER, INKLUSIVE OPLYSNINGER OM REKLAME-, INTERN OG KOMMERCIEL BRUG OG LICENS HERTIL, FRA MPEG LA, LLC. SE [HTTP://WWW.MPEGLA.COM](http://www.mpegla.com)

Diske der kan afspilles og symboler der bruges i denne vejledning

Enheden kan afspille forskellige video/lyddiske.

I følgende skema kan du kontrollere, om en disk er understøttet af enheden, samt hvilke funktioner der er til rådighed for en bestemt type disk.

	Disksymbol i vejledning	Diskformat
VIDEO		DVD VIDEO
		DVD-R* ¹ / DVD-R DL* ¹ / DVD-RW* ¹ (Videoindstilling/VR-indstilling)
		DVD+R* ¹ / DVD+R DL* ¹ / DVD+RW* ¹
		Video CD (Ver. 1.0/1.1/2.0)
AUDIO		Lyd-CD
		CD-ROM* ² / CD-R* ² / CD-RW* ²

*1 Lydfiler kan også gemmes.

*2 Video/billedfiler kan også gemmes.







Bemærk

"DVD" kan i denne vejledning bruges som en generel betegnelse for DVD VIDEO, DVD-R/DVD-RW og DVD+R/DVD+RW.

I det følgende skema vises de understøttede komprimerings formater og deres filtyper.

De funktioner, der er til rådighed, er forskellige afhængigt af formatet uanset disktype.

Formatsymbolerne nedenfor vises ved siden af beskrivelsen af funktioner, der er til rådighed for dette format.

Formatsymbol i vejledning	Filtype
	MP3-lydfil
	WMA-lydfil
	AAC-lydfil
	JPEG-billedfil
	DivX [®] -videofil
	MPEG-4-videofil

Råd

For nærmere oplysninger om komprimeringsformater, se side 50.

Bemærk

Selv kompatible diske kan ikke altid afspilles på enheden, afhængigt af de forhold de er optaget under.

Hovedenhed

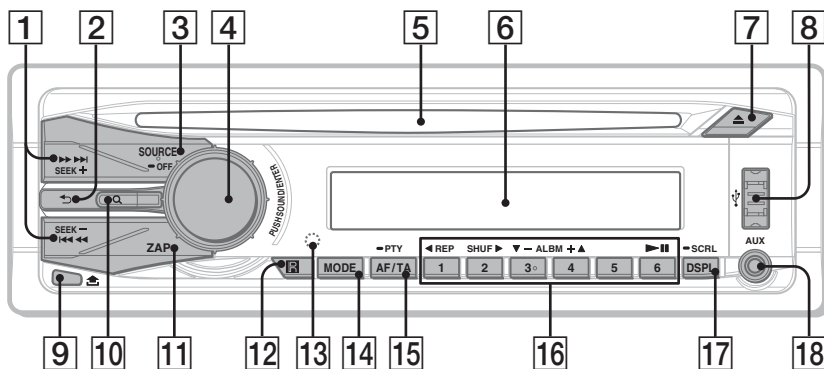

- Se de nævnte sider for nærmere oplysninger.
- Instruktionerne i vejledningen beskriver kort-fjernbetjeningens knapper. Du kan også bruge knapperne på hovedenheden, hvis de har de samme eller lignende betegnelser som knapperne på kort-fjernbetjeningen.

1 SEEK +/- knapper side 14, 16, 18, 24 Disk*/USB:

Tryk for at springe et kapitel/spor/scene/ fil over.

Tryk og hold et øjeblik for at rykke tilbage/ frem på en disk.

Tryk og hold for at rykke tilbage/frem på et spor.

Radio:

Tryk for at stille automatisk ind på stationer.

Tryk og hold for at finde en station manuelt.

2 ↶ (Tilbage) -knapp side 32, 36

Til at vende tilbage til det foregående display/flytte til det øvre niveau/afslutte systemopsætning-menuen eller lydmenuen.

3 SOURCE/OFF-knapp*2 side 12, 13, 14, 15, 17, 19, 20, 21

Tryk for slå strømmen til/skifte kilde (Radio/Disk/USB/AUX).
Tryk i 1 sekund for at slå strømmen fra.
Tryk i mere end 2 sekunder for at slukke helt.

4 Kontrolknop/SOUND/ENTER-knapp side 12, 20, 21, 23, 33

Drej for at justere lydstyrken/justere en indstilling.

Tryk for at åbne lydmenuen/anvende en indstilling.

Tryk og hold for at åbne systemopsætning-menuen.

5 Disk-slot side 15, 17

6 Displayvindue

7 ▲ (Udkast) knapp side 15, 17

8 USB-stik side 19, 20

Til at tilslutte til USB-enheden.

9 🗑️ (Udløsning af frontpanel) -knapp side 13

10 Q (Bladre) -knapp side 21, 32

Til at aktivere Quick-BrowZer-indstilling.*3

11 ZAP-knapp side 33

Til at aktivere ZAPPIN™-indstilling.

12 Modtager til kort-fjernbetjeningen

13 **RESET-knap** (placeret bag frontpanelet)
side 12

14 **MODE-knap** side 14, 20, 22, 34, 35, 49
Tryk for at vælge radiobånd (FM/MW/LW)/
vælge en ekstra enhed, der er tilsluttet til
AUX-indgangsstikket (forside) eller AUX
IN-stikket (bagside)/vælge
afspilningsindstilling for iPod.
Tryk og hold for at aktivere/annullere
passagerbetjening.

15 **AF (Alternative frekvenser)/
TA (Trafikmelding)/
PTY (Programtype) -knap** side 23
Tryk for at indstille AF og TA i RDS.
Tryk og hold for at vælge PTY i RDS.

16 **Talknapper**

Disk/USB:

①: ◀ **REP** side 15, 16, 30, 34, 35

②: **SHUF** ▶ side 15, 16, 30, 34, 35

③ *2/④: **ALBM** -/+ (▼/▲) side 15, 16,
18, 24, 34

Tryk for at springe over et album eller
en mappe/flytte markøren.

Tryk og hold for at springe album eller
mapper over kontinuerligt.

⑥: ▶|| (Afspil/Pause) side 15, 16, 17,
18, 24

Radio:

Tryk for at modtage gemte stationer.

Tryk og hold for at gemme stationer.

17 **DSPL (Display)/SCRL (Rulle) -knap**
side 22, 26, 34, 35, 48

Tryk for at skifte displaypunkter.

Tryk og hold for at rulle displaypunktet.

18 **AUX-indgangsstik** side 48
Til at tilslutte en bærbar lyd/video*4 -enhed.

*1 *Betjeningen er forskellig, afhængigt af disken
(side 16, 18).*

*2 *Denne knap har et berøringspunkt.*

*3 *Når en CD/MP3/WMA/AAC/JPEG/DivX/MPEG-4
afspilles.*

*4 *Kun iPod med video.*

Bemærk

*Når en disk udkastes/indsættes skal alle USB-
enheder være afbrudt for at undgå skader på disken.*

Kort-fjernbetjening RM-X168

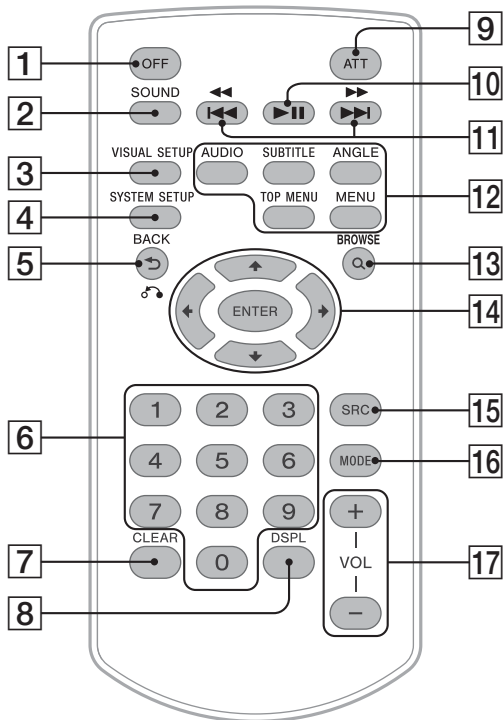

- Se de nævnte sider for nærmere oplysninger.
- Fjern isoleringsfilmen før brug (side 12).

- 1 OFF-knap** side 15, 17, 19, 21
Tryk for at slukke/standse kilden.
Tryk og hold for at slukke helt.
- 2 SOUND-knap** side 36, 37
Til at åbne lydmenuen.
- 3 VISUAL SETUP-knap** side 24, 25, 27, 28, 29, 30, 31, 32, 37, 40
Til at åbne afspilningsindstilling/
skærmopsætning-menuen.
- 4 SYSTEM SETUP-knap** side 22, 28, 38, 39, 44, 48, 49
Til at åbne systemopsætning-menuen.

- 5 ↶ (BACK)/↷ -knap** side 24, 25, 30, 32, 36, 38, 40
Til at vende tilbage til det foregående display/flytte til det øvre niveau/afslutte systemopsætning-menuen eller lydmenuen/
vende tilbage til menuen på en VCD*1.
- 6 Talknapper** side 15, 16, 22, 24, 25, 30, 31, 32
Disk/USB:
Til at finde en titel/kapitel/spor.
Radio:
Tryk for at modtage gemte stationer.
Tryk og hold for at gemme stationer.
- 7 CLEAR-knap** side 30, 32
Til at slette et indført tal.
- 8 DSPL (Display) -knap** side 22, 26, 34, 35, 48
Til at skifte displaypunkter.

- 9 ATT (Attenuate) -knap**
Til at dæmpe lyden (tryk igen for at annullere).
- 10 ►II (Afspil/Pause) -knap** side 15, 16, 17, 18, 24
- 11 ◀◀◀/▶▶▶▶▶ knapper** side 14, 16, 18, 24
Disk^{*2}/USB:
Tryk for at springe et kapitel/spor/scene/ fil over.
Tryk og hold et øjeblik for at rykke tilbage/ frem på en disk.
Tryk og hold for at rykke tilbage/frem på et spor.
Radio:
Tryk for at stille automatisk ind på stationer.
Tryk og hold for at finde en station manuelt.
- 12 Indstillingsknapper til DVD-afspilning**
AUDIO: side 16, 27
Til at skifte lydssprog/format.
(For VCD/CD/MP3/WMA/AAC/MPEG-4: til at skifte lydkanalen.)
SUBTITLE: side 16
Til at skifte undertekstsproget.
ANGLE: side 16
Til at ændre synsvinklen.
TOP MENU: side 16
Til at åbne topmenuen på en DVD.
MENU: side 16
Til at åbne menuen på en disk.
- 13 Q (BROWSE) -knap** side 21, 32
Til at aktivere Quick-BrowZer-indstilling.^{*3}
- 14 ◀/↑/↓/▶ (Markør)/ENTER-knapper**
Til at flytte markøren og anvende en indstilling.
- 15 SRC (Kilde) -knap** side 14, 19, 20, 22, 49
Til at slå strømmen til/skifte kilde (Radio/Disk/USB/AUX).
- 16 MODE-knap** side 14, 20, 22, 34, 35, 49
Tryk for at vælge radiobånd (FM/MW/LW)/ vælge en ekstra enhed, der er tilsluttet til AUX-indgangsstikket (forside) eller AUX IN-stikket (bagside)/vælg afspilningsindstilling for iPod.
Tryk og hold for at aktivere/annullere passagerbetjening.
- 17 VOL (Lydstyrke) +/- knapper** side 20

- ^{*1} Ved afspilning med PBC-funktion.
^{*2} Betjeningen er forskellig, afhængigt af disken (side 16, 18).
^{*3} Når en CD/MP3/WMA/AAC/JPEG/DivX/MPEG-4 afspilles.

Bemærk

Hvis enheden slukkes, og displayet forsvinder, kan den ikke betjenes med kort-fjernbetjeningen, med mindre der trykkes på (SOURCE/OFF) på hovedenheden, eller der indsættes en disk for først at aktivere den.

Klargøring

Nulstille enheden

Inden enheden betjenes første gang, eller efter udskiftning af bilbatteriet eller ændring af tilslutningerne, skal enheden nulstilles. Tag frontpanelet (side 13) af, og tryk på RESET-knappen (side 9) med en spids genstand, f.eks. en kuglepen.

Bemærk

Når der trykkes på RESET-knappen, slettes urets indstilling samt nogle lagrede funktioner.

Udføre indledende opsætning

SOURCE/OFF

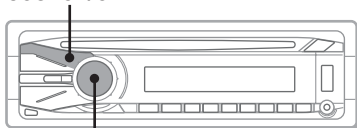

Kontrolknop

Efter nulstilling vises displayet for indledende opsætning af højttalere.

INIT SETUP

Sørg for at indstille korrekt efter nedenstående fremgangsmåde, så du kan benytte enhedens forskellige lydfunktioner.

For at springe indledende opsætning over skal du trykke på (SOURCE/OFF) eller indsætte en disk.

1 Tryk på kontrolknappen i indledende opsætning-displayet.

SET SUB OUT

2 Drej kontrolknappen for at indstille lydudgangen, og tryk derefter på den.

Hvis der er tilsluttet en subwoofer, skal du vælge "SUB OUT".

Hvis der er tilsluttet en effektforstærker, skal du vælge "REAR OUT".

Hvis der ikke er tilsluttet en subwoofer eller effektforstærker, kan du vælge enten "SUB OUT" eller "REAR OUT".

POS FRONT L

3 Drej kontrolknappen for at vælge din lytteposition, og tryk derefter på den.



Vælg "FRONT L", hvis din lytteposition er venstre front, eller vælg "FRONT R", hvis den er højre front.

Urdisplayet vises, når indstillingen er gennemført.

Bemærk

Under den indledende opsætning er det ikke muligt at gå tilbage til det foregående display ved at trykke på . For at genstarte den indledende opsætning skal du nulstille enheden ved at trykke på RESET-knappen.

Med kort-fjernbetjeningen

Tryk på   i stedet for at dreje kontrolknappen, tryk på (ENTER) i stedet for at trykke på kontrolknappen.

Klargøre kort-fjernbetjeningen

Fjern isoleringsfilmen.



Råd

For oplysninger om udskiftning af batteriet, se side 51.

Tage frontpanelet af

Du kan tage enhedens frontpanel af for at forhindre tyveri.

Advarselsalarm

Hvis du drejer tændingskontakten til OFF-positionen uden at tage frontpanelet af, høres advarselsalarmer i nogle sekunder. Alarmen høres kun, hvis den indbyggede forstærker bruges.

1 Tryk på **SOURCE/OFF og hold.**
Enheden slukkes.

2 Tryk på , og træk det derefter udad.

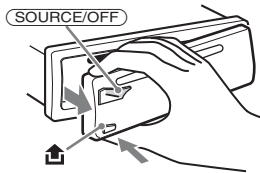

Bemærkninger

- Pas på ikke at tabe frontpanelet, og tryk ikke for hårdt på frontpanelet og displayvinduet.
- Udsæt ikke frontpanelet for varme/høje temperaturer eller fugt. Lad det ikke ligge på instrumentbrættet/baghylden i en parkeret bil.
- Frontpanelet må ikke tages af, når USB-enheden afspilles. Det kan beskadige dataene på USB-enheden.

Sætte frontpanelet på

Sæt del **(A)** på frontpanelet i indgreb med del **(B)** på enheden, som afbildet, og skub til venstre side, indtil den klikker på plads.

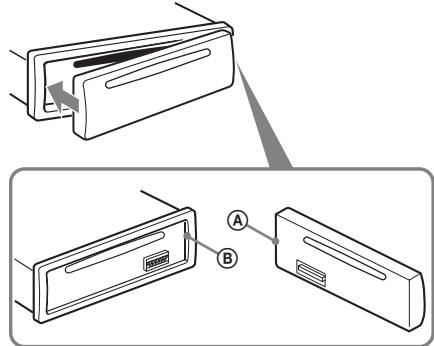

Bemærk

Sæt ikke noget på indersiden af frontpanelet.

Lytte til radioen

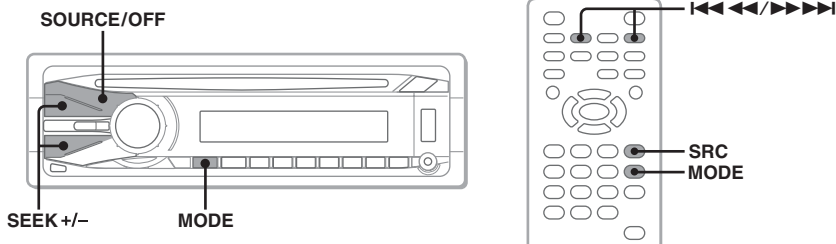

1 Tryk gentagne gange på **SOURCE/OFF**, indtil "TUNER" vises.

2 Tryk gentagne gange på **MODE**, indtil det ønskede bånd (FM1, FM2, FM3, MW eller LW) vises.

3 Udfør tuning.

Sådan stiller du ind automatisk

Tryk på **SEEK +/-**.

Søgningen standser, når enheden modtager en station. Gentag dette, indtil den ønskede station modtages.

Sådan stiller du ind manuelt

Tryk på **SEEK +/-** og hold for at finde den omtrentlige frekvens, og tryk derefter gentagne gange på **SEEK +/-** for at finjustere til den ønskede frekvens.

Råd

For nærmere oplysninger om andre radiofunktioner, se "Avanceret betjening — Radio" på side 22.

Med kort-fjernbetjeningen

Brug **SRC** i stedet for **SOURCE/OFF**, og **I◀◀◀▶▶▶I** i stedet for **SEEK +/-**.

Afspille videodiske

Afhængigt af disken kan nogen betjening være forskellig eller begrænset.
Se betjeningsvejledningen til disken.

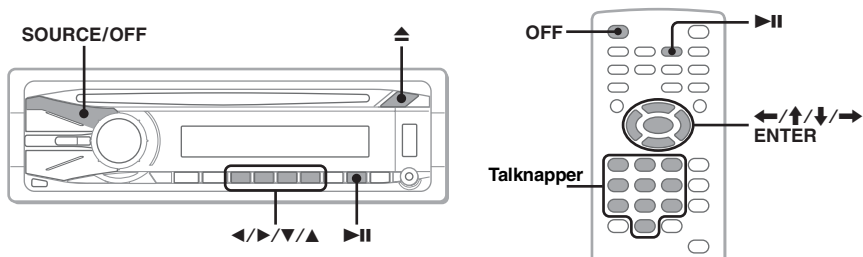

1 Tænd skærmen, og vælg derefter indgangskilden på skærmen, der svarer til denne enhed.

2 Indsæt disken (etiketsiden opad).

Afspilning starter automatisk.

Hvis afspilning ikke starter automatisk, skal du trykke på ►||.

3 Hvis DVD-menuen vises, skal du trykke på ①(◀)/②(▶)/③(▼)/④(▲) for at flytte markøren, og derefter trykke på ⑥(►||) for at bekræfte.

Med kort-fjernbetjeningen skal du trykke på ◀/↑/↓/▶/talknapperne for at flytte markøren, og derefter trykke på (ENTER) for at bekræfte.

Sådan standses afspilning

Tryk på (SOURCE/OFF) i 1 sekund.

Med kort-fjernbetjeningen skal du trykke på (OFF).

Sådan udkastes disken

Tryk på ▲.

Bemærk

Diske i DTS-format er ikke understøttet. Lyden udsendes ikke, hvis DTS-formatet er valgt.

Om DVD-menuen

En DVD er inddelt i flere afsnit, der udgør et billede eller et musikstykke. Disse afsnit kaldes "titler". Når du afspiller en DVD, der indeholder flere titler, kan du vælge en ønsket titel vha. DVD'ens topmenu. For DVD'er, der giver dig mulighed for at vælge punkter som f.eks. undertekst/lydsprog, skal du vælge disse punkter vha. DVD-menuen.

fortsættes på næste side →

Anden afsplinningsbetjening

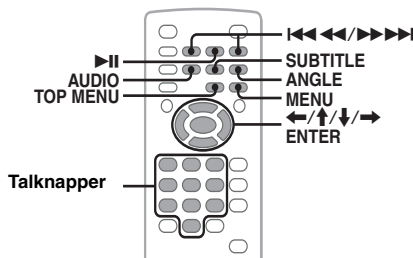
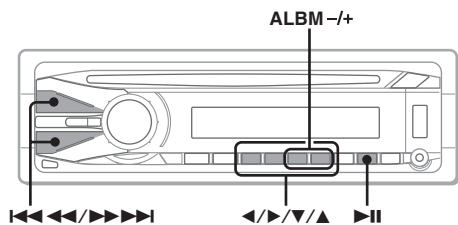

For at	Tryk på
holde pause/fortsætte afspilning efter pause	▶▶
springe et kapitel/spor/scene/fil over	◀◀◀◀/▶▶▶▶
rykke tilbage/frem på en disk	og hold ◀◀◀◀/▶▶▶▶ i et øjeblik, og derefter gentagne gange for at ændre hastigheden (× 2 → × 12 → × 120 → × 2...)
annullere rykke tilbage/frem	▶▶
vis DVD-menuen*1	Fjernbetjening: (TOP MENU) eller (MENU)
vælg punkter i DVD-menuen*1	Hovedenhed: ① (◀)/② (▶)/③ (▼)/④ (▲) for at flytte markøren, og tryk derefter på ⑥ (▶▶) for at bekræfte Fjernbetjening: ◀/↑/↓/▶/talknapperne for at flytte markøren, og tryk derefter på (ENTER) for at bekræfte
skifte lydssprog/format/kanal (side 27)*1	Fjernbetjening: (AUDIO) gentagne gange, indtil det ønskede punkt vises
slå undertekstsproget fra/skifte undertekstsproget*1	Fjernbetjening: (SUBTITLE) gentagne gange, indtil det ønskede punkt vises*2
ændre syns vinklen*1	Fjernbetjening: (ANGLE) gentagne gange, indtil det ønskede vinkelnummer vises
springe et album (mappe) over*3	Hovedenhed: ③ (ALBM -)/④ (ALBM +)
springe album (mapper) over kontinuerligt*3	Hovedenhed: og hold ③ (ALBM -)/④ (ALBM +)

*1 Ikke altid til rådighed, afhængigt af disken.

*2 Når du bliver bedt om det, skal du indføre den 4-cifrede sprogkode (side 57) for det ønskede sprog.

*3 Når en DivX/MPEG-4 afspilles.

Bemærkning om DivX/MPEG-4-afspilning

Hvis en disk indeholder flere filtyper, kan kun den valgte filtype (lyd/video/billede) afspilles.

For at afspille DivX/MPEG-4-videofiler på sådan en disk skal du trykke på Q under afspilning, vælge "LIST UP VIDEO FILES", og derefter vælge den ønskede fil (side 33).

Afspille lyddiske

Afhængigt af disken kan nogen betjening være forskellig eller begrænset.
Se betjeningsvejledningen til disken.

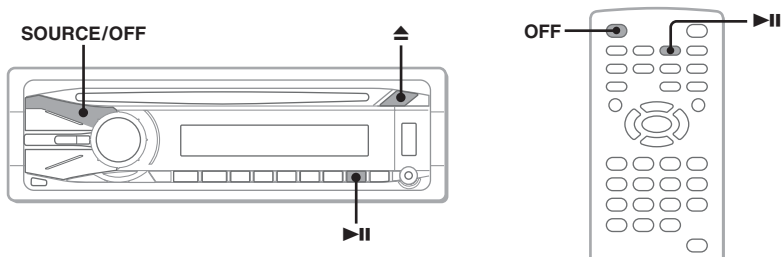

1 Indsæt disken (etiketsiden opad).

Afspilning starter automatisk.

Hvis afspilning ikke starter automatisk, skal du trykke på ►||.

Sådan standses afspilning

Tryk på (SOURCE/OFF) i 1 sekund.

Med kort-fjernbetjeningen skal du trykke på (OFF).

Sådan udkastes disken

Tryk på ▲.

Bemærk

Diske i DTS-format er ikke understøttet. Lyden udsendes ikke, hvis DTS-formatet er valgt.

fortsættes på næste side →

Anden afspilningsbetjening

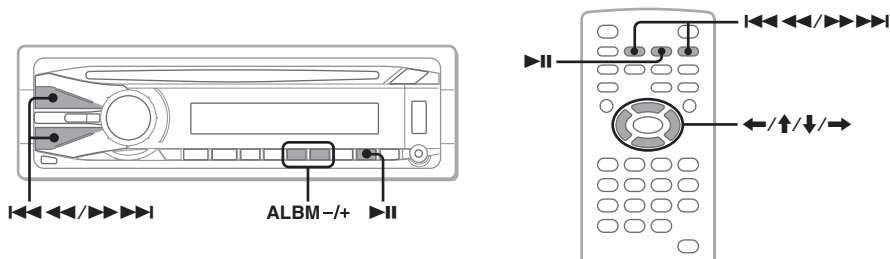

For at	Tryk på
holde pause/fortsætte afspilning efter pause	▶
springe et spor over	◀◀◀◀ (◀/▶)/▶▶▶▶ (▶)
rykke tilbage/frem på et spor	og hold ◀◀◀◀/▶▶▶▶
springe et album over*	Hovedenhed: ③ (ALBM -)/④ (ALBM +) Fjernbetjening: ↑/↓
springe album over kontinuerligt*	Hovedenhed: og hold ③ (ALBM -)/④ (ALBM +) Fjernbetjening: og hold ↑/↓

* Når en MP3/WMA/AAC afspilles.

Afspille en USB-enhed

Du kan finde nærmere oplysninger om kompatible USB-enheder på supportwebstedet.

Support site

<http://support.sony-europe.com/>

- USB-enheder af typen MSC (Mass Storage Class) og MTP (Media Transfer Protocol), der overholder USB-standarden, kan bruges.
- Den tilsvarende codec er MP3 (.mp3), WMA (.wma), AAC (.m4a), JPEG (.jpg), DivX (.avi) og MPEG-4 (.mp4).
- Det anbefales at tage backup af data på en USB-enhed.

Bemærkninger

- Tilslut USB-enheden efter at have startet motoren.
- Afhængigt af USB-enheden kan der opstå funktionsfejl eller skade, hvis den tilsluttes, før motoren startes.
- Det kan tage længere tid, før en stor fil starter afspilning.

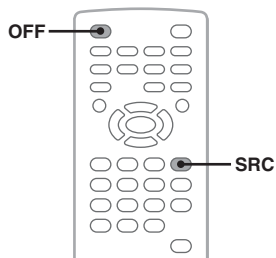
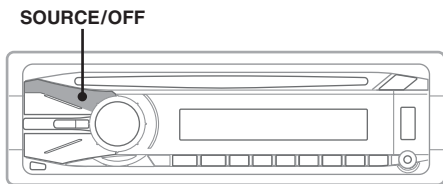
**1**

Tilslut USB-enheden til USB-stikket.

Afspilning starter automatisk.
Hvis der allerede er tilsluttet en USB-enhed, skal du for at starte afspilning trykke gentagne gange på (SOURCE/OFF), indtil "USB" vises.

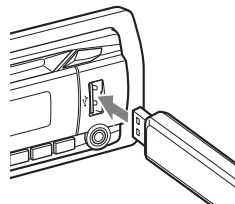

Med kort-fjernbetjeningen

Brug (SRC) i stedet for (SOURCE/OFF).

Sådan standses afspilning

Tryk på (SOURCE/OFF) i 1 sekund.
Med kort-fjernbetjeningen skal du trykke på (OFF).

Sådan afbrydes USB-enheden

Stand afspilning, og afbryd derefter.
Afbryd ikke under afspilning, da data på USB-enheden kan beskadiges.

Om Quick-BrowZer-funktionen

Med Quick-BrowZer-funktionen kan du nemt søge efter et punkt på en USB-enhed, der indeholder mange album/spor. For nærmere oplysninger, se "Liste spor/billeder/videofiler — Quick-BrowZer" på side 32.

Om ZAPPIN-funktionen

Med ZAPPIN-funktionen kan du nemt søge efter et spor, f.eks. i blandet- eller gentaget blandet-indstilling. For nærmere oplysninger, se "Søge efter et spor ved at lytte til passager af spor — ZAPPIN™" på side 33.

Bemærkninger

- Brug ikke USB-enheder der er så store eller tunge, at de kan falde ned som følge af rystelser eller forårsage en løs tilslutning.
- Frontpanelet må ikke tages af, når USB-enheden afspilles. Det kan beskadige dataene.
- Denne enhed kan ikke genkende USB-enheder via en USB-hub.
- Hvis en USB-enhed indeholder flere filtyper, kan kun den valgte filtype (lyd/video/billede) afspilles. For at afspille DivX/MPEG-4-videofiler eller JPEG-billedfiler på sådan en disk skal du trykke på **Q** under afspilning, vælge den ønskede filtype (video/billede) der skal listes, og derefter vælge den ønskede fil (side 33).

Afspille en iPod

For nærmere oplysninger om kompatible iPods, se "Om iPod" på side 51 eller besøg supportwebstedet.

Supportsite

<http://support.sony-europe.com>

I denne vejledning bruges "iPod" som en generel betegnelse for iPod-funktionerne på iPod og iPhone, med mindre andet er angivet i teksten eller på illustrationerne.

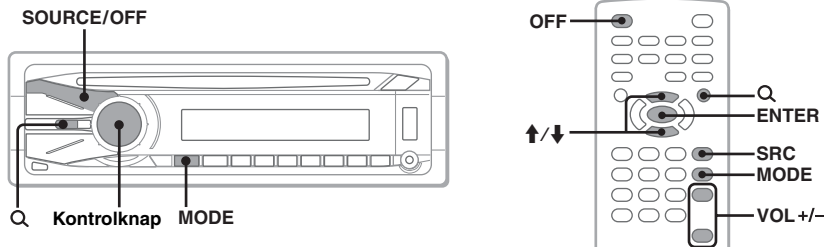

1 Sænk lydstyrken ved at dreje kontrolknappen.

2 Tilslut iPod'en til USB-stikket.

Brug af et ekstra USB-kabel RC-200IPV anbefales.*¹ Følgende display vises på iPod-skærmen*², og derefter starter afspilning fra det sidst afspillede punkt. Hvis der allerede er tilsluttet en iPod, skal du for at starte afspilning trykke gentagne gange på (SOURCE/OFF), indtil "USB" vises. ("IPD" vises, når iPod'en genkendes.)

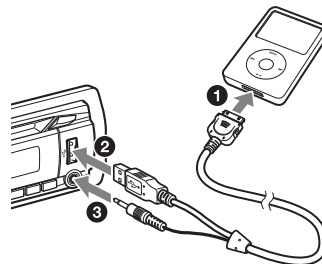

*¹ For at afspille videoer fra iPod med video er brug af RC-200IPV påkrævet.

*² Viser muligvis ikke for en iPod touch eller iPhone, der tilsluttes, eller hvis iPod'en sidst blev afspillet med passagerbetjening.

3 Tryk gentagne gange på (MODE) indtil den ønskede afspilningsindstilling vises.

Indstillingen skifter som følger:

RESUMING*¹ → ALBUM → TRACK → GENRE → PLAYLIST → ARTIST → PODCAST*²

*¹ Viser kun, når den iPod, der afspilles i øjeblikket, er tilsluttet.

*² Viser muligvis ikke, afhængigt af iPod-indstillingen.

4 Juster lydstyrken ved at dreje kontrolknappen.

Med kort-fjernbetjeningen

Brug (SRC) i stedet for (SOURCE/OFF), (VOL) +/- i stedet for kontrolknappen.

Sådan standses afspilning

Tryk på **(SOURCE/OFF)** i 1 sekund.

Med kort-fjernbetjeningen skal du trykke på **(OFF)**.

Sådan afspilles videoer fra iPod med video

- 1 Tryk på **Q** under afspilning.
- 2 Drej kontrolknappen for at vælge "VIDEO", og tryk derefter på den.
- 3 Drej kontrolknappen for at vælge den ønskede afspilningsindstilling, og tryk derefter på den.
- 4 Drej kontrolknappen for at vælge den ønskede video, og tryk derefter på den.

Med kort-fjernbetjeningen skal du trykke på **↑/↓** i stedet for at dreje kontrolknappen, tryk på **(ENTER)** i stedet for kontrolknappen.

Sådan afbrydes iPod'en

Stand afspilning, og afbryd derefter.

Afbryd ikke under afspilning, da data på iPod'en kan beskadiges.

Om fortsætte-indstillingen

Når den iPod, der afspilles i øjeblikket, tilsluttes til dock-stikket, skifter denne enheds indstilling til fortsætte-indstilling, og afspilning starter i den indstilling, som er valgt af iPod'en.

I fortsætte-indstillingen fungerer **(1)** (REP) og **(2)** (SHUF) ikke.

Om Quick-BrowZer-funktionen

Med Quick-BrowZer-funktionen kan du nemt søge efter et punkt på en iPod, der indeholder mange kategorier/spor. For nærmere oplysninger, se "Liste spor/billeder/videofiler — Quick-BrowZer" på side 32.

Om ZAPPIN-funktionen

Med ZAPPIN-funktionen kan du nemt søge efter et spor, f.eks. i blandet- eller gentaget blandet-indstilling. For nærmere oplysninger, se "Søge efter et spor ved at lytte til passager af spor — ZAPPIN™" på side 33.

Forsigtig med iPhone

Når du tilslutter en iPhone via USB, reguleres telefonens lydstyrke af iPhone selv. For at undgå en pludselig stærk støj efter et opkald må lydstyrken på enheden ikke hæves under et telefonopkald.

Bemærkninger

- En ekstra enhed, der er tilsluttet til AUX-indgangsstikket (forside), kan ikke vælges, mens en iPod tilsluttet til USB-stikket.
- Frontpanelet må ikke tages af, når iPod'en afspilles. Det kan beskadige dataene.
- Denne enhed kan ikke genkende iPod via en USB-hub.

Råd

- Når tændingsnøglen drejes til ACC-positionen, og enheden er tændt, bliver iPod'en genopladet.
- Hvis iPod'en afbrydes under afspilning, vises "NO DEV" på enhedens display.

Gemme og modtage stationer

Forsigtig

Brug Best Tuning Memory (BTM) for at undgå en ulykke, når du stiller ind på stationer, mens du kører.

Gemme automatisk — BTM

1 Tryk gentagne gange på **(SRC)**, indtil "TUNER" vises på hovedenheden.

For at skifte bånd skal du trykke gentagne gange på **(MODE)**. Du kan vælge blandt FM1, FM2, FM3, MW eller LW.

2 Tryk på **(SYSTEM SETUP)**.

Systemopsætningspunktet vises.

3 Tryk på **↑/↓** for at vælge "BTM", og tryk derefter på **(ENTER)**.

Enheden gemmer stationer i rækkefølge på talknapperne efter frekvens (**1**) til (**6**).

Der høres en biplyd, når indstillingen er gemt.

Med hovedenheden

Tryk på **(SOURCE/OFF)** i stedet for **(SRC)**, tryk på kontrolknappen og hold i stedet for at trykke på **(SYSTEM SETUP)**, drej kontrolknappen i stedet for at trykke på **↑/↓**, tryk på kontrolknappen i stedet for **(ENTER)**.

Gemme manuelt

1 Mens den station, som du vil gemme, modtages, skal du trykke på en talknap (**1**) til (**6**) og holde, indtil "MEM" vises på hovedenheden.

Talknap-indikationen vises på hovedenheden.

Bemærk

Hvis du forsøger at gemme en anden station på den samme talknap, udskiftes den tidligere gemte station.

Råd

Når en RDS-station gemmes, gemmes AF/TA-indstillingen også (side 23).

Modtage gemte stationer

1 Vælg båndet, og tryk derefter på en talknap (**1**), til (**6**).

Oversigt

FM-stationer med Radio Data System (RDS) -service kan sende digitale data, som ikke kan opfattes af det menneskelige øre, sammen med det almindelige radioprogramsignal.

Displaypunkter

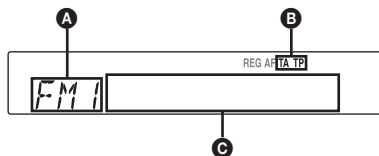

A Radiobånd, Funktion

B TA/TP*1

C Frekvens*2 (Programnavn), forvalgsnummer, ur, RDS-data

*1 "TA" blinker under trafikinformation. "TP" lyser, mens en sådan station modtages.

2 Mens RDS-stationen modtages, vises "" til venstre for frekvensindikationen.

Hvis du vil skifte displaypunkter **C**, skal du trykke på **(DSPL)**.

RDS-service

Enheden giver automatisk RDS-service som følger:

AF (Alternative frekvenser)

Vælger og genindstiller på stationen med det stærkeste signal i et netværk. Ved at bruge denne funktion kan du lytte uafbrudt til det samme program på en køretur over lang afstand uden at skulle genindstille den samme station manuelt.

TA (Trafikmelding)/TP (Trafikprogram)

Giver aktuelle trafikinformationer/programmer. Enhver information/program, der modtages, afbryder den aktuelt valgte kilde.

PTY (Programtyper)

Viser den aktuelt modtagne programtype. Søger også efter din valgte programtype.

CT (Clock Time - ur-klokkeslæt)

CT-data fra RDS-transmissionen indstiller uret.

Bemærkninger

- Ikke alle RDS-funktioner er til rådighed i alle lande/områder.
- RDS virker ikke, hvis signalstyrken er for svag, eller hvis den station, der er stillet ind på, ikke sender RDS-data.

Indstille AF og TA

AF/TA-indstillinger og rækkefølge er angivet nedenfor.

AF-ON: Aktiverer AF og deaktiverer TA.

TA-ON: Aktiverer TA og deaktiverer AF.

AF, TA-ON: Aktiverer både AF og TA.

AF, TA-OFF: Deaktiverer både AF og TA.

- 1 Tryk gentagne gange på (AF/TA) på hovedenheden, indtil den ønskede indstilling vises.

Gemme RDS-stationer med AF- og TA-indstilling

Du kan forvælge RDS-stationer sammen med AF/TA-indstillingen. Hvis du bruger BTM-funktionen, gemmes kun RDS-stationer med den samme AF/TA-indstilling. Hvis du forvælger manuelt, kan du forvælge både RDS- og ikke-RDS-stationer med AF/TA-indstillingen for hver.

- 1 Indstil AF/TA, og gem derefter stationen med BTM eller manuelt.

Modtage nødmeldinger

Når AF eller TA er slået til, afbryder nødmeldinger automatisk den aktuelt valgte kilde.

Råd

Hvis du justerer lydstyrkeniveauet under en trafikmelding, bliver dette niveau gemt i hukommelsen til efterfølgende trafikmeldinger, uafhængigt af det almindelige lydstyrkeniveau.

Holde radioen indstillet på et regionalprogram — REG

Når AF-funktionen er slået til: enhedens fabriksindstilling afgrænser modtagelse til et bestemt område, så der skiftes ikke over til en anden regional station med en stærkere frekvens.

Hvis du forlader dette regionalprograms modtageområde, skal du indstille "REG-OFF" i systemopsætning ved FM-modtagelse (side 46).

Bemærk

Denne funktion virker ikke i Det Forenede Kongerige og i visse andre områder.

Local Link-funktion (Kun Det Forenede Kongerige)

Med denne funktion kan du vælge andre lokale stationer i området, selvom de ikke er lagret på talknapperne.

- 1 Under FM-modtagelse skal du trykke på en talknap (① til ⑥), hvor der er gemt en lokal station.

- 2 Tryk på en talknap for en lokal station igen inden for 5 sekunder.
Gentag denne procedure, indtil den lokale station modtages.

Vælge PTY

- 1 Tryk på (AF/TA) (PTY) på hovedenheden og hold under FM-modtagelse.



Navnet på den aktuelle programtype vises, hvis stationen sender PTY-data.

- 2 Drej kontrolknappen for at vælge programtypen.

- 3 Tryk på kontrolknappen.

Enheden søger efter en station, der udsender den valgte programtype.

Programtyper

NEWS (Nyheder), **AFFAIRS** (Aktuelt), **INFO** (Information), **SPORT** (Sport), **EDUCATE** (Undervisning), **DRAMA** (Drama), **CULTURE** (Kultur), **SCIENCE** (Videnskab), **VARIED** (Blandet), **POP M** (Popmusik), **ROCK M** (Rockmusik), **EASY M** (Let underholdning), **LIGHT M** (Let klassisk), **CLASSICS** (Klassisk), **OTHER M** (Andre musiktyper), **WEATHER** (Vejret), **FINANCE** (Finansinformation), **CHILDREN** (Børneprogrammer), **SOCIAL A** (Socialt forhold), **RELIGION** (Religion), **PHONE IN** ("Ring ind"-programmer), **TRAVEL** (Rejser), **LEISURE** (Fritid), **JAZZ** (Jazzmusik), **COUNTRY** (Countrymusik), **NATION M** (Nationalmusik), **OLDIES** (Evergreens), **FOLK M** (Folkemusik), **DOCUMENT** (Dokumentarprogrammer)

Bemærk

Du kan ikke bruge denne funktion i lande/regioner, hvor PTY-data ikke er tilgængelige.

Indstille CT

- 1 Indstil "CT-ON" i systemopsætning (side 45).

Bemærkninger

- CT-funktionen virker ikke altid, selv om der modtages en RDS-station.
- Der kan være en forskel mellem det klokkeslæt, som CT-funktionen indstiller, og det faktiske klokkeslæt.

Bruge menu for afspilningsindstilling

DVD VCD JPEG DivX MPEG-4

Du kan bruge menuen for afspilningsindstilling på enheden til at styre afspilning eller foretage afspilningsindstillinger.

For at vise menuen for afspilningsindstilling skal du trykke på **(VISUAL SETUP)** under afspilning. For at skjule skal du trykke på **(VISUAL SETUP)** igen.

Bemærkninger

- Under afspilning af lydcd er **(VISUAL SETUP)** ikke aktiveret.
- Under JPEG-afspilning er **(VISUAL SETUP)** kun aktiveret, når et billede er vist helt.

Råd

Hvis du trykker på **(VISUAL SETUP)**, mens afspilningen er standset, vises skærmopsætning-menuen (med skærmen), hvor du kan foretage forskellige indstillinger, f.eks. displaysprog, lydjustering osv. (side 40).

Eksempel ved afspilning af en DVD

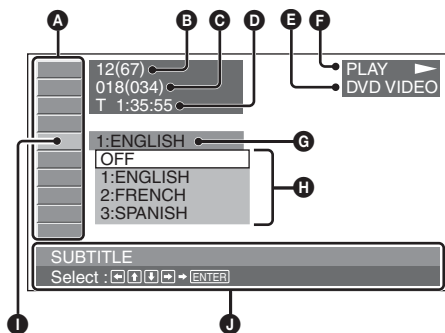

- A** Punkter på menu for afspilningsindstilling
For nærmere oplysninger, se "Liste over punkter på menu for afspilningsindstilling" på side 25.
- B** DVD: Titelnummer/I alt
VCD: Spornummer/I alt*1
JPEG: Albumnummer/I alt
DivX/MPEG-4: Album (mappe) nummer/I alt
- C** DVD: Kapitelnummer/I alt
JPEG: Billednummer/I alt
DivX/MPEG-4: Filnummer/I alt
- D** Forløbet afspilningstid*2
- E** Format
- F** Afspilningsstatus (PLAY ►, PAUSE II osv.)
- G** Aktuel indstilling
- H** Valgmuligheder
- I** Valgt punkt
- J** Valgt punktnavn og/eller hjælpedeletter

*1 Ved afspilning af en VCD med PBC-funktion (side 24) vises ingen indikation.

*2 Under JPEG-afspilning vises ingen indikation.

Liste over punkter på menu for afspilningsindstilling

Tryk på **←/↑/↓/→**/talknapperne for at vælge et punkt, og tryk derefter på **(ENTER)**.

For at vende tilbage til det foregående display skal du trykke på **↶**.

Se de nævnte sider for nærmere oplysninger.

TITLE, TRACK 32

Til at vælge en titel, scene eller spor at afspille.

DVD VCD

ALBUM 32

Til at vælge et album eller mappe at vise.

JPEG DivX MPEG-4

CHAPTER 32

Til at vælge et kapitel at afspille.

DVD

IMAGE 32

Til at vælge et billede at vise.

JPEG

FILE 32

Til at vælge en videofil at afspille.

DivX MPEG-4

TIME 32

Til at kontrollere den forløbne afspilningstid, indføre tidskode.

DVD VCD DivX MPEG-4

AUDIO 16, 27

Til at skifte lydssprog/format/kanal, kontrollere programformatet.

DVD VCD DivX MPEG-4

SUBTITLE 16

Til at slå undertekster til eller fra/skifte undertekstsprog.

DVD

ANGLE 16

Til at ændre vinklen.

DVD *

CENTER ZOOM 28

Til at forstørre et billede.

DVD VCD DivX MPEG-4

fortsættes på næste side →

REPEAT 31

Til at afspille en titel/kapitel/spor/album/
billede/videofil gentaget.

DVD **VCD** **JPEG** **DivX** **MPEG-4**

SHUFFLE 31

Til at afspille kapitler/spor/billeder/videofiler i
vilkaerlig raekefoelge.

DVD * **VCD** **JPEG** **DivX** **MPEG-4**



PICTURE EQ 28

Til at justere billedkvalitet.

DVD **VCD** **JPEG** **DivX** **MPEG-4**

* *Undtagen DVD-R/DVD-R DL/DVD-RW i VR-indstilling.*

Råd

Når "SHUFFLE" eller "REPEAT" er aktiveret, eller "ANGLE" er til raedighed, lyser dens afkrydsningsfelt grønt (f.eks.  → ). Du vil dog ikke altid kunne aendre vinklen, aehaengigt af scenen, selv om afkrydsningsfeltet lyser grønt.

Se diskens tid/tekstinformation

DVD **VCD** **JPEG** **DivX** **MPEG-4**

Kontrollere tidsinformation

Afspilningstiden og resterende tid for den aktuelle titel, kapitel, spor osv. kan kontrolleres under video/billedafspilning.

- 1 Under afspilning skal du trykke på **(DSPL)**. Den aktuelle afspilningsinformation vises.

Tidsinformation



- 2 Tryk gentagne gange på **(DSPL)** for at skifte tidsinformationen.

Tidsinformation er forskellig som følger, aehaengigt af disken/formatet:

DVD-afspilning

- T **:**:**
Forløbet afspilningstid for den aktuelle titel
- T **:**:**
Resterende tid for den aktuelle titel
- C **:**:**
Forløbet afspilningstid for det aktuelle kapitel

- C **:**:**
Resterende tid for det aktuelle kapitel

VCD-afspilning

(Kun ved afspilning af version 1.0/1.1, eller version 2.0 uden PBC-funktion.)

- T **:**:**
Forløbet afspilningstid for det aktuelle spor
- T **:**:**
Resterende tid for det aktuelle spor
- D **:**:**
Forløbet afspilningstid for den aktuelle disk
- D **:**:**
Resterende tid for den aktuelle disk

JPEG-afspilning

- Albumnummer/I alt
- Billednummer/I alt

DivX/MPEG-4-afspilning

- Album (mappe) nummer/I alt
- Filnummer/I alt
- T **:**:**
Forløbet afspilningstid for den aktuelle fil

Kontrollere tekstinformation

Tekstinformationen (albumnavn, billednavn osv.) for JPEG/DivX/MPEG-4-filer kan kontrolleres.

Album/billed/mappe/filnummer

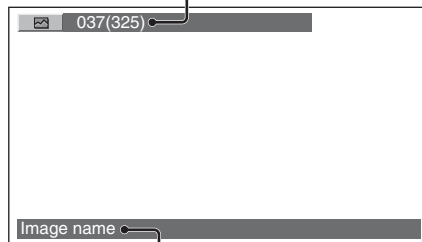

Tekstinformation*

* "NO TEXT" vises, når der ikke er nogen tekstinformation.

Tekstinformation er forskellig som følger, aehaengigt af formatet.

JPEG-afspilning

- Albumnavn (når albumnummeret vises)
- Billednavn (når billednummeret vises)

DivX/MPEG-4-afspilning

- Album (mappe) navn (når album (mappe) nummeret vises)
- Filnavn (når filnummeret vises)

Foretage lydindstillinger

Bemærk

Diske i DTS-format er ikke understøttet. Lyden udsendes ikke, hvis DTS-formatet er valgt.

Skifte lydformat

DVD

DivX

For DVD kan lyd sproget skiftes, hvis disken er optaget med spor på flere sprog. For DVD/DivX kan du skifte lydformatet ved afspilning af en disk optaget i flere lydformater (f.eks. Dolby Digital).

1 Under afspilning skal du trykke gentagne gange på (AUDIO), indtil det ønskede lydformat vises.

Lydformat*

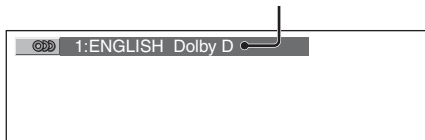

* Ved afspilning af DivX vises lydformat/kanal (f.eks. "MP3").

Lyd sproget skifter blandt de sprog, der er til rådighed.

Når du bliver bedt om det, skal du indføre den 4-cifrede sprogkode (side 57) for det ønskede sprog.

Når det samme sprog vises to eller flere gange, er disken optaget i flere lydformater.

Skifte lyd kanal

VCD

CD

MP3

WMA

AAC

MPEG-4

Ved afspilning af VCD/CD/MP3/WMA/AAC/MPEG-4 kan du vælge højre eller venstre kanals lyd for at lytte til både højre og venstre højttaler. Valgmulighederne er angivet nedenfor.

STEREO (ST): Standard stereolyd (standardindstilling)

1/L (L): Venstre kanals lyd (mono)

2/R (R): Højre kanals lyd (mono)

1 Under afspilning skal du trykke gentagne gange på (AUDIO), indtil den ønskede lyd kanal vises.

Eksempel ved afspilning af en MP3

Lyd kanal



Bemærk

Du vil ikke altid kunne skifte lydindstillingen afhængigt af disken.

Råd

Du kan også ændre indstillingerne for videodiske ved at vælge "AUDIO" i menuen for afspilningsindstilling (side 25).

Kontrollere programformatet

DVD

Du kan kontrollere antallet af kanaler og komponentpositionen på den DVD VIDEO, der afspilles.

1 Under afspilning skal du trykke på (VISUAL SETUP).

Menuen for afspilningsindstilling vises.

2 Tryk på ↑/↓ for at vælge (AUDIO).

Programformatet vises.

Aktuelt lydformat*

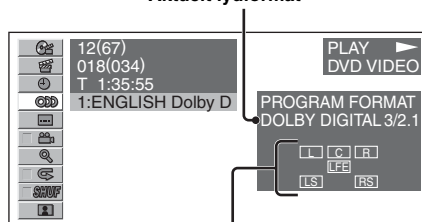

Aktuelt programformat

* "PCM", "DOLBY DIGITAL" osv. vises afhængigt af disken.

Tegnene på programformatdisplayet repræsenterer følgende lydkomponenter og deres position:

[L] : Front (venstre)

[R] : Front (højre)

[C] : Center

[LS] : Bag (venstre)

[RS] : Bag (højre)

[S] : Bag (mono): Bagkomponent for det Dolby Surround-bearbejdede signal og Dolby Digital-signalet

[LFE] : Lav frekvenseffekt-signal

fortsættes på næste side → 27

Programformatnavnet og kanalnumrene vises som følger.

Eksempel: Dolby Digital 5.1-kanals

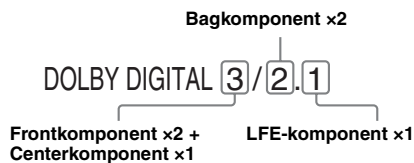

For at skjule menuen for afspilningsindstilling skal du trykke på **(VISUAL SETUP)**.

Justere lydudgangs niveauet

— DVD-niveau **DVD**

Du kan justere lydudgangs niveauet for en DVD optaget i Dolby Digital-format for at mindske forskellene i lydstyrkeniveau mellem disk og kilde.

1 Under afspilning skal du trykke på

(SYSTEM SETUP).

Systemopsætningspunktet vises på hovedenheden.

2 Tryk på **↑/↓** for at vælge "DVD-LEVEL", og tryk derefter på **(ENTER)**.

3 Tryk på **↓** for at indstille til "ADJST-ON", og tryk derefter på **(ENTER)**.

4 Tryk på **↑/↓** for at vælge "DOLBY-ADJ", og tryk derefter på **(ENTER)**.

5 Tryk på **↑/↓** for at justere udgangs niveauet.

Udgangsniveauet kan justeres i enkelttrin mellem -10 og +10.



6 Tryk på **(ENTER)**.

Indstillingen er gennemført.

For at skjule systemopsætningsdisplayet skal du trykke på **(SYSTEM SETUP)**.

Med hovedenheden

Tryk på kontrolknappen og hold i stedet for at trykke på **(SYSTEM SETUP)**, drej kontrolknappen i stedet for at trykke på **↑/↓**, tryk på kontrolknappen i stedet for **(ENTER)**.

Forstørre billeder

DVD **VCD** **DivX** **MPEG-4**

Du kan forstørre billeder.

1 Under afspilning skal du trykke på **(VISUAL SETUP)**.

Menuen for afspilningsindstilling vises.

2 Tryk på **↑/↓** for at vælge **(CENTER ZOOM)**, og tryk derefter på **(ENTER)**.

Den aktuelle valgmulighed vises.

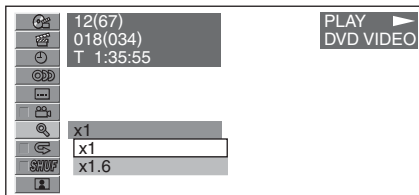

3 Tryk på **↑/↓** for at vælge den ønskede valgmulighed (**x1**, **x1.6***), og tryk derefter på **(ENTER)**.

* Billedet kan blive kornet.

Billedet forstørres.

For at skjule menuen for afspilningsindstilling skal du trykke på **(VISUAL SETUP)**.

For at rulle billedet skal du trykke på **←/↑/↓/→**. For at gendanne den originale skala skal du vælge "x1" i trin 3.

Bemærkninger

- Afhængigt af disken vil du ikke altid kunne ændre forstørrelsen.
- Når du fortsætter afspilning, får billedet igen den originale størrelse.
- Hvis du vender tilbage til en disks menu/topmenu, bliver forstørrelsen annulleret.

Justere billedkvaliteten

— Billede EQ

DVD **VCD** **JPEG** **DivX** **MPEG-4**

Du kan vælge en billedkvalitet, der passer til lysstyrken i bilens kabine.

1 Under afspilning skal du trykke på **(VISUAL SETUP)**.

Menuen for afspilningsindstilling vises.

2 Tryk på **↑/↓** for at vælge **(PICTURE EQ)**, og tryk derefter på **(ENTER)**.

Den aktuelle valgmulighed vises.

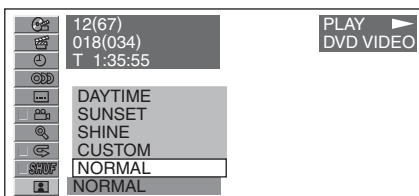

3 Tryk på ↑/↓ for at vælge den ønskede valgmulighed, og tryk derefter på (ENTER).

Valgmulighederne er forskellige, afhængigt af indstillingen i skærmopsætning (side 42). I skærmopsætning skifter indstillingerne af "PICTURE EQ" i "DISPLAY SETUP" valgmulighederne som følger.

AUTO: Skifter valgmulighederne for nat/dagbrug automatisk afhængigt af, om lyset er tændt/slukket.

LIGHT ON: Viser valgmulighederne for natbrug.
LIGHT OFF: Viser valgmulighederne for dagbrug.

Valgmulighederne for hver indstilling er angivet nedenfor.

For alle indstillinger

NORMAL: Normal billedkvalitet.

CUSTOM: Brugerjusterede indstillinger (side 29).

Når den er indstillet på "LIGHT ON"/ "AUTO" (med lyset tændt)

NIGHT: Gør skærmen mørkere, så du ikke distraheres ved kørsel om natten.

MIDNIGHT: Gør skærmen mørkere end "NIGHT"-indstillingen.

THEATER: Gør skærmen lysere. Passende når du vil se en lys skærm om natten.

Når den er indstillet på "LIGHT OFF"/ "AUTO" (med lyset slukket)

DAYTIME: Passende i lyse omgivelser.

SUNSET: Passende når det bliver lidt mørkt.

SHINE: Passende i meget lyse omgivelser (f.eks. når sollyset afspejles på skærmen).

Brugertilpasse billedkvaliteten

Valgmuligheden "CUSTOM" giver dig mulighed for at lave din egen indstilling af billedkvalitet ved at justere billedtoner. Du kan gemme justeringer for både "LIGHT ON"- og "LIGHT OFF"-indstillinger.

1 Under afspilning skal du trykke på (VISUAL SETUP).

Menuen for afspilningsindstilling vises.

2 Tryk på ↑/↓ for at vælge (PICTURE EQ), og tryk derefter på (ENTER).

Den aktuelle valgmulighed vises.

3 Tryk på ↑/↓ for at vælge "CUSTOM", og tryk derefter på (ENTER).

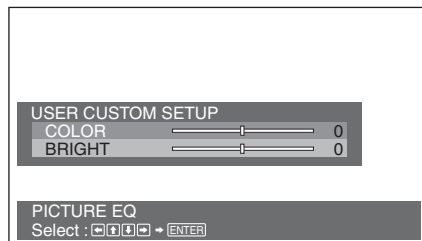

4 Tryk på ↑/↓ for at vælge billedtonen, og tryk derefter på ←/→ for at justere niveauet.

5 Tryk på (ENTER).

For at skjule menuen for afspilningsindstilling skal du trykke på (VISUAL SETUP).

Låse diske — Forældrekontrol

DVD *

* *Undtagen DVD-R/DVD-R DL/DVD-RW i VR-indstilling.*

Du kan låse en disk eller indstille afspilningsrestriktioner i overensstemmelse med et forudbestemt niveau f.eks. seerens alder. Begrænsede sekvenser kan blokeres eller udskiftes med andre sekvenser, når en forældrekontrolleret DVD afspilles.

Aktivere forældrekontrol

1 Tryk på (VISUAL SETUP), mens enheden er slukket.

Skærmopsætning-menuen vises.

2 Tryk på ↑/↓ for at vælge (CUSTOM SETUP), og tryk derefter på (ENTER).

Brugerdefinerede opsætningspunkter vises.

3 Tryk på ↑/↓ for at vælge "PARENTAL CONTROL", og tryk derefter på (ENTER).

Valgmulighederne vises.

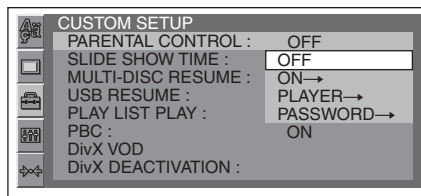

fortsættes på næste side →

- 4 Tryk på **↑/↓** for at vælge "ON →", og tryk derefter på **(ENTER)**.
Displayet til indstilling af password vises.

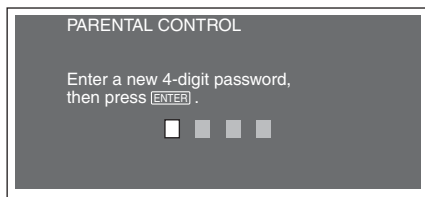

- 5 Tryk på **talnapperne** for at indføre dit password, og tryk derefter på **(ENTER)**.
Displayet til bekræftelse vises.

- 6 For at bekræfte skal du trykke på **talnapperne** for at indføre dit password igen, og derefter trykke på **(ENTER)**.

Indstillingen er gennemført.

For at slette et indført nummer skal du trykke på **(CLEAR)**.

For at vende tilbage til det foregående display skal du trykke på **↵**.

For at skjule skærmopsætning-menuen skal du trykke på **(VISUAL SETUP)**.

Deaktivere forældrekontrol

Vælg "OFF" i trin 4 ovenfor, og indfør derefter dit password.

Hvis forældrekontrol er deaktiveret, vises "Parental control canceled".

Ændre passwordet

Vælg "PASSWORD →" i trin 4 ovenfor, indfør dit aktuelle password, indfør dit nye password, og indfør derefter igen for at bekræfte.

Ændre området og dets filmniveau

Begrænsningsniveauerne kan indstilles afhængigt af området og dets filmniveauer.

- 1 Tryk på **(VISUAL SETUP)**, mens enheden er slukket.
Skærmopsætning-menuen vises.

- 2 Tryk på **↑/↓** for at vælge **(CUSTOM SETUP)**, og tryk derefter på **(ENTER)**.
Brugerdefinerede opsætningspunkter vises.

- 3 Tryk på **↑/↓** for at vælge "PARENTAL CONTROL", og tryk derefter på **(ENTER)**.
Valgmulighederne vises.

- 4 Tryk på **↑/↓** for at vælge "PLAYER →", og tryk derefter på **(ENTER)**.
Når forældrekontrol allerede er aktiveret, vises displayet til at indføre dit password. For at ændre indstillingen skal du indføre dit password, og derefter trykke på **(ENTER)**.

- 5 Tryk på **↑/↓** for at vælge "STANDARD", og tryk derefter på **(ENTER)**.
Valgmulighederne vises.

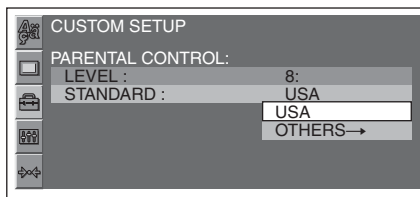

- 6 Tryk på **↑/↓** for at vælge det ønskede område og anvende dets filmniveauer, og tryk derefter på **(ENTER)**.

Området vælges.

Når du vælger "OTHERS →", skal du indføre områdekoden fra "Områdekodeliste" på side 57, med talnapperne.

- 7 Tryk på **↑/↓** for at vælge "LEVEL", og tryk derefter på **(ENTER)**.
Valgmulighederne vises.

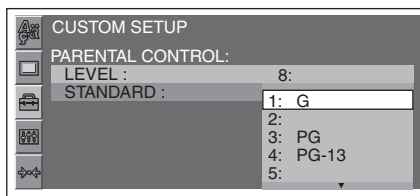

Desto lavere nummer, desto strengere begrænsningsniveau.

- 8 Tryk på **↑/↓** for at vælge det ønskede niveau, og tryk derefter på **(ENTER)**.
Indstillingen er gennemført.

For at vende tilbage til det foregående display skal du trykke på **↵**.

For at skjule skærmopsætning-menuen skal du trykke på **(VISUAL SETUP)**.

Gentaget og blandet afspilning



- 1 Under afspilning skal du trykke gentagne gange på **(1)** (REP) eller **(2)** (SHUF) på hovedenheden, indtil den ønskede valgmulighed vises.

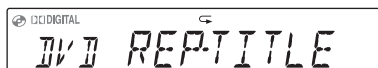

Gentaget eller blandet afspilning starter.

Gentage-valgmulighederne og rækkefølge for hver disk/format er angivet nedenfor.

Disk/format	Valgmuligheder
DVD	OFF TITLE: Gentager den aktuelle titel. CHAPTER: Gentager det aktuelle kapitel.
VCD *1 C D	OFF TRACK: Gentager det aktuelle spor.
MP3 WMA AAC	OFF TRACK: Gentager det aktuelle spor. ALBUM: Gentager det aktuelle album.
JPEG	OFF IMAGE: Gentager det aktuelle billede. ALBUM: Gentager det aktuelle album.
DivX MPEG-4	OFF FILE: Gentager den aktuelle videofil. ALBUM: Gentager det aktuelle album (mappe).

Blandet-valgmulighederne og rækkefølge for hver disk/format er angivet nedenfor.

Disk/format	Valgmuligheder
DVD *2	OFF TITLE: Afspiller kapitler i den aktuelle titel i vilkårlig rækkefølge.
VCD *1 C D	OFF DISC: Afspiller spor i den aktuelle disk i vilkårlig rækkefølge.
MP3 WMA AAC JPEG DivX MPEG-4	OFF ALBUM: Afspiller spor/billeder/videofiler i det aktuelle album (mappe) i vilkårlig rækkefølge.

*1 Kun til rådighed ved afspilning af version 1.0/1.1 VCD, eller version 2.0 VCD uden PBC-funktion.

*2 Undtagen DVD-R/DVD-R DL/DVD-RW i VR-indstilling.

For at vende tilbage til normal afspilning skal du vælge "OFF".

Bemærkninger

- Hvis du vender tilbage til en disks menu/topmenu, bliver gentaget/blandet afspilning annulleret.
- Gentaget/blandet afspilning kan ikke indstilles i diskens menu/topmenu.

Indstille fra menuen for afspilningsindstilling

DVD **VCD** **JPEG** **DivX** **MPEG-4**

1 Under afspilning skal du trykke på (VISUAL SETUP).

Menuen for afspilningsindstilling vises.

2 Tryk på ↑/↓ for at vælge

eller **SHUF**, og tryk derefter på (ENTER).

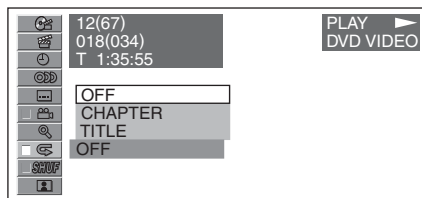

3 Tryk på ↑/↓ for at vælge den ønskede valgmulighed, og tryk derefter på (ENTER).

Gentaget eller blandet afspilning starter.

Tryk på (VISUAL SETUP) for at skjule menuen for afspilningsindstilling.

Direkte søgning-afspilning

DVD **VCD** **C D** **MP3** **WMA**
AAC **JPEG** **DivX** **MPEG-4**

Du kan finde et ønsket sted direkte ved at angive titelnummer, kapitelnummer osv.

1 Under afspilning skal du trykke på talknapperne for at indføre et punkt (spor, titel osv.) nummer, og derefter trykke på (ENTER).

Afspilning starter fra begyndelsen af det valgte sted.

fortsættes på næste side →

Indstille fra menuen for afspilningsindstilling

DVD









VCD

JPEG

DivX

MPEG-4

Søgepunkter er forskellige som følger, afhængigt af disken/formatet.

Disk/format	Punkter
DVD	 TITLE Starter afspilning fra en valgt titel.  CHAPTER Starter afspilning fra et valgt kapitel.  TIME Starter afspilning fra det sted, der er bestemt af en indført tidskode.
VCD*	 TRACK Starter afspilning fra et valgt spor.
JPEG	 ALBUM Starter afspilning fra et valgt album.  IMAGE Starter afspilning fra et valgt billede.
DivX MPEG-4	 ALBUM Starter afspilning fra et valgt album (mappe).  FILE Starter afspilning fra en valgt fil.

* Kun til rådighed ved afspilning af VCD uden PBC-funktion.

1 Under afspilning skal du trykke på **(VISUAL SETUP)**.

Menuen for afspilningsindstilling vises.

2 Tryk på **↑/↓** for at vælge det ønskede punkt, og tryk derefter på **(ENTER)**.

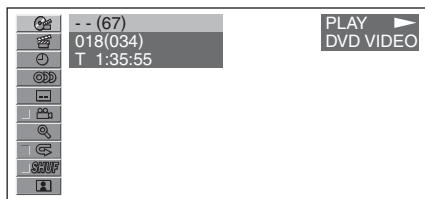

Tallet i parentes angiver det samlede antal af det valgte punkt.

3 Tryk på **talknapperne** for at indføre et **punktnummer eller tidskode**.

Eksempel: For at finde 2 timer, 10 minutter og 20 sekunder, skal du bare indføre "21020". Tryk på **(CLEAR)** for at slette allerede indførte tal.

4 Tryk på **(ENTER)**.

Afspilning starter fra det valgte sted.

Tryk på **(VISUAL SETUP)** for at skjule menuen for afspilningsindstilling.

Liste spor/billeder/videofiler — Quick-BrowZer

Vælg et spor/billede/videofil

C D

MP3

WMA

AAC

JPEG

DivX

MPEG-4

Du kan liste album/mapper/spor/billeder/videofiler på skærmen og vælge at afspille den ønskede.

Denne funktion er særlig praktisk til en disk i MP3/WMA/AAC/JPEG/DivX/MPEG-4-format, der indeholder mange album/spor osv.

1 Under afspilning skal du trykke på **Q**.

Listen over kategorier eller filer i det punkt, der afspilles nu, vises.

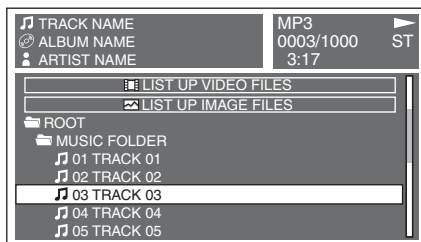

For at vende tilbage/gå videre til den foregående/næste side, skal du trykke på **←/→**.

For at flytte til det øvre niveau skal du trykke på **↶**.

2 Tryk på **↑/↓** for at vælge det ønskede punkt, og tryk derefter på **(ENTER)**.

Afspilning starter.

Med hovedenheden

Drej kontrolknappen i stedet for at trykke på **↑/↓**, tryk på **(SEEK) -/+** i stedet for **←/→**, tryk på kontrolknappen i stedet for **(ENTER)**.

Vælg en filtype

MP3

WMA

AAC

JPEG

DivX

MPEG-4

Hvis disken indeholder flere filtyper, kan du den valgte filtype (lyd/video/billede) afspilles. Den rækkefølge, som filtypen prioriteres i afspilningen, er fra start indstillet på lyd, video, og derefter billede (hvis disken f.eks. indeholder videofiler og billedfiler, afspilles kun videofiler). Du kan vælge den filtype, der skal listes, og derefter vælge den ønskede fil at afspille.

1 Under afspilning skal du trykke på Q.

2 Tryk på ↑/↓ for at vælge den filtype, der skal listes, og tryk derefter på

(ENTER).

For at liste MP3-, WMA- og AAC-filer skal du vælge "LIST UP AUDIO FILES".

For at liste DivX/MPEG-4-filer skal du vælge "LIST UP VIDEO FILES".

For at liste JPEG-filer skal du vælge "LIST UP IMAGE FILES".

3 Tryk på ↑/↓ for at vælge den ønskede fil, og tryk derefter på (ENTER).

Afspilning af den valgte fil starter.

Med hovedenheden

Drej kontrolknappen i stedet for at trykke på ↑/↓, tryk på kontrolknappen i stedet for (ENTER).

Se lydskinformasjon

C D

MP3

WMA

AAC

Under lydafspilning kan du kontrollere information om disken eller vise omslagsbilledet (Album Artwork Display)* for MP3/WMA/AAC-filen på skærmen.

* Den anbefalede størrelse er fra 240x240 to 960x960 pixels.

Eksempel ved afspilning af en MP3

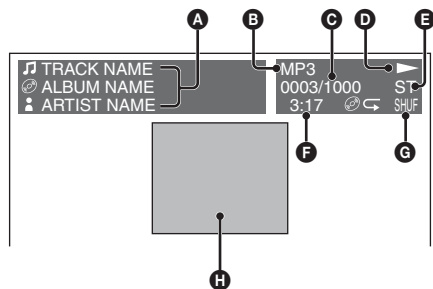

A Spornummer eller spornavn

Disknavn/Albumnavn
Kunstnernavn

B Format

C Spornummer/I alt

D Afspilningsstatus (▶, || osv.)

E Aktuel lydkanal

Ved afspilning af CD/MP3/WMA/AAC kan lydkanalen ændres. For nærmere oplysninger, se "Skifte lyd kanalen" på side 27.

F Forløbet afspilningstid

G Aktuel afspilningsindstilling

H Visning af Album Artwork/Wallpaper

Råd

Du kan vælge et spor, der skal afspilles, vha. en liste (Quick-BrowZer) (side 32).

Søge efter et spor ved at lytte til passager af spor — ZAPPIN™

C D

MP3

WMA

AAC

Mens der afspilles korte passager af spor på en disk eller USB-enhed efter hinanden, kan du søge efter et spor, du vil lytte til.

Denne funktion er praktisk, når du f.eks. søger efter et spor i blandet- eller gentaget blandet-indstilling.

1 Tryk på (ZAP) på hovedenheden under afspilning.

Efter "ZAPPIN" er vist på displayet, starter afspilning fra en passage af det næste spor. Passagen afspilles i den indstillede tid, og der lyder et bip, før den næste passage starter.

Spor

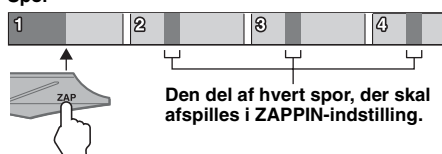

2 Tryk på kontrolknappen eller (ZAP), når et spor, du vil lytte til, afspilles.

Det spor, du vælger, vender tilbage til normal afspilning fra begyndelsen.

For at søge efter et spor med ZAPPIN-indstilling igen skal du gentage trin 1 og 2.

Råd

- Du kan ændre afspilningstiden (side 46), men kan ikke vælge den passage af et spor, der skal afspilles.
- Du kan deaktivere bilyden mellem passager af spor (side 46).

Vise punkter under afspilning

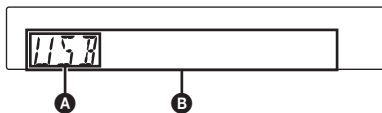

- A** Kilde
- B** Spornavn, Kunstnernavn, Albumnummer*, Albumnavn, Spornummer/Forløbet afspilningstid, Ur

* Albumnummer vises kun, når der skiftes album.

Hvis du vil skifte displaypunkter **B**, skal du trykke på **(DSPL)**.

For nærmere oplysninger om displaypunkter på skærmen, se "Se lydskinformaion" på side 33.

Bemærkninger

- De viste punkter er forskellige, afhængigt af USB-enhed, optageformat og indstillinger. Du kan finde nærmere oplysninger på supportwebstedet.
- Der kan maksimalt vises følgende antal data.
 - mapper (album): 256
 - filer (spor): 2.000
- Efterlad ikke en USB-enhed i en parkeret bil, da det kan medføre funktionsfejl.
- Det kan tage nogen tid, før afspilning begynder, afhængigt af mængden af optagede data.
- Under afspilning af eller frem/tilbagegykning i en MP3/WMA/AAC-fil med variabel bithastighed (VBR) vises forløbet afspilningstid ikke altid præcist.
- Afspilning af en fil med databevarende komprimering er ikke understøttet.

Gentaget og blandet afspilning

- 1 Under afspilning skal du trykke gentagne gange på **(1)** (REP) eller **(2)** (SHUF) på hovedenheden, indtil den ønskede valgmulighed vises.

Vælg	For at afspille
REP-TRACK	spor gentaget.
REP-ALBUM	album gentaget.
SHUF-ALBUM	album i vilkårlig rækkefølge.
REP-DRIVE*	drev gentaget.

* Når der er oprettet to eller flere drev på USB-enheden.

For at vende tilbage til normal afspilningsindstilling skal du vælge "REP-OFF" eller "SHUF-OFF".

Vise punkter under afspilning

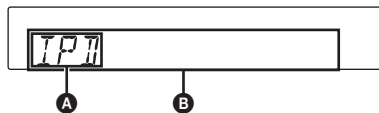

- A** Kilde (iPod) -indikation
- B** Spornavn, Kunstnernavn, Albumnavn, Spornummer/Forløbet afspilningstid, Ur

Hvis du vil skifte displaypunkter **B**, skal du trykke på **(DSPL)**.

Råd

Når album/podcast/genre/kunstner/afspilningsliste ændres, vises dets punktnummer kortvarigt.

Bemærk

Nogle tegn gemt i iPod'en vises muligvis ikke korrekt.

Indstille afspilningsindstillingen

- 1 Under afspilning skal du trykke gentagne gange på **(MODE)**, indtil den ønskede afspilningsindstilling vises.

Indstillingen skifter som følger:

For lydafspilning

ALBUM → TRACK → GENRE →
PLAYLIST → ARTIST → PODCAST*

For videoafspilning

MOVIE → RENTAL → TV SHOW →
MUSIC VIDEO → PLAYLIST → VIDEO
PODCAST*

* Viser muligvis ikke, afhængigt af iPod-indstilling.

Springe album, podcasts, genrer, afspilningslister og kunstnere over

For at	Tryk på
springe over	Hovedenhed: (3) (ALBM -)/ (4) (ALBM +)
springe over kontinuerligt	Hovedenhed: og hold (3) (ALBM -)/ (4) (ALBM +)

Gentaget og blandet afspilning

- 1 Under afspilning skal du trykke gentagne gange på ① (REP) eller ② (SHUF) på hovedenheden, indtil den ønskede valgmulighed vises.

For lydafspilning

Vælg	For at afspille
↶ TRACK	spor gentaget.
↶ ALBUM	album gentaget.
↶ PODCAST	podcast gentaget.
↶ ARTIST	kunstner gentaget.
↶ PLAYLIST	afspilningsliste gentaget.
↶ GENRE	genre gentaget.
SHUF ALBUM	album i vilkårlig rækkefølge.
SHUF PODCAST	podcast i vilkårlig rækkefølge.
SHUF ARTIST	kunstner i vilkårlig rækkefølge.
SHUF PLAYLIST	afspilningsliste i vilkårlig rækkefølge.
SHUF GENRE	genre i vilkårlig rækkefølge.
SHUF DEVICE	enhed i vilkårlig rækkefølge.

For videoafspilning

De viste valgmuligheder svarer muligvis ikke til den faktiske betjening.

Vælg	For at afspille
↶ TRACK	spor gentaget.
↶ RENTAL	udlejningsfilm gentaget.
↶ TV SHOW	tv-show gentaget.
↶ MUSIC-V	musikvideo gentaget.
↶ PLAYLIST	afspilningsliste gentaget.
↶ PODCAST	videopodcast gentaget.

Efter 3 sekunder er indstillingen gennemført.

For at vende tilbage til normal afspilningsindstilling skal du vælge "↶ OFF" eller "SHUF OFF".

Betjene en iPod direkte — Passagerbetjening

Du kan betjene en iPod, der er tilsluttet til dock-stikket, direkte.

- 1 Under afspilning skal du trykke på (MODE) og holde.

"MOD-IPOD" vises, og du kan betjene iPod'en direkte.

Sådan skiftes displaypunktet

Tryk på (DSPL).

Displaypunkterne skifter som følger:

Spornavn → Kunstnernavn → Albumnavn → MOD-IPOD → Ur

Sådan afsluttes passagerbetjening

Tryk på (MODE) og hold.

"MOD-AUDIO" vises, og indstillingen skifter til "RESUMING".

Bemærkninger

- Under passagerbetjening udsendes videoen fra en iPod med video ikke til skærmen.
- Lydstyrken kan kun justeres med enheden.
- Gentage-indstillingen slås fra, hvis passagerbetjening annulleres.

Justere lydegenskaberne — SOUND

Du kan justere lydegenskaberne efter dine ønsker.

- 1 Under modtagelse/afspilning, skal du trykke gentagne gange på **(SOUND)**, indtil det ønskede indstillingspunkt vises på hovedenheden.**



- 2 Tryk på **↑/↓** for at justere niveauet eller vælg den ønskede valgmulighed.**

- 3 Tryk på **↶**.**

Indstillingen er gennemført, og displayet vender tilbage til normal afspilnings/modtageindstilling.

Med hovedenheden

Tryk på kontrolknappen i stedet for **(SOUND)**, drej kontrolknappen i stedet for at trykke på **↑/↓**.

Indstillingspunkterne i lydmenuen er angivet nedenfor.

Følg sidereferencen for nærmere oplysninger.

BAL (Balance): Justerer lydbalancen mellem venstre og højre højttalere.

FAD (Fader): Justerer det relative niveau mellem front- og baghøjttalerne.

SUB*1 (Subwoofer): Justerer subwooferlydstyrken.

EQ7: Vælger en equalizerkurve blandt 7 musiktyper:

"XPLOD", "VOCAL", "EDGE", "CRUISE", "SPACE", "GRAVITY", "CUSTOM", "OFF".

CSO*2 (Center Speaker Organizer): Vælger virtuel centerhøjttaler-indstilling: "OFF", "1", "2", "3" (side 36).

POS (Position): Vælger lyttepositionen (side 36).

POS SUB*3 (Subwooferposition): Vælger subwooferpositionen fra din lytteposition: "NEAR", "NORM", "FAR" (side 37).

RBE (Rear Bass Enhancer): Bruger baghøjttalere som subwoofer: "OFF", "1", "2", "3" (side 36).

*1 Viser kun, når "REAR/SUB" er indstillet til "SUB OUT" (side 45).

*2 Viser kun, når der afspilles en disk/USB-enhed.

*3 Viser kun, når "REAR/SUB" er indstillet til "SUB OUT" (side 45), og "POS" er indstillet til "FRONT L"/"FRONT R"/"FRONT"/"ALL" (side 36).

Bruge avancerede lydfunktioner

Lave en virtuel centerhøjttaler — CSO

For at få fuld fornøjelse af surroundsound er det tilstrækkeligt at have 5 højttalere (venstre/højre front, surround venstre/højre, center) og 1 subwoofer. Med CSO (Center Speaker Organizer) kan du lave en virtuel centerhøjttaler, selv om den ikke er tilsluttet.

For at indstille CSO, mens en disk/USB-enhed afspilles, skal du trykke gentagne gange på **(SOUND)**, indtil "CSO" vises, og derefter vælge den ønskede indstilling.

For nærmere oplysninger om denne procedure, se "Justere lydegenskaberne — SOUND" på side 36.

Bemærk

CSO virker kun, når "MULTI CH OUTPUT" er indstillet til "MULTI" (side 43), da den kun virker ved afspilning af flerkanals kilder.

Bruge baghøjttalere som subwoofer — RBE

RBE (Rear Bass Enhancer) forstærker baslyden ved at anvende indstillingen af lavpasfilter (side 47) på baghøjttalerne. Med denne funktion kan baghøjttalere fungere som subwoofer, selv om den ikke er tilsluttet.

For at indstille RBE skal du trykke gentagne gange på **(SOUND)**, indtil "RBE" vises, og derefter vælge den ønskede indstilling.

For nærmere oplysninger om denne procedure, se "Justere lydegenskaberne — SOUND" på side 36.

Optimere lyd for lyttepositionen — Intelligent Time Alignment

Enheden kan ændre lydens lokalisering ved at forsinke lyden fra hver højttaler, så det passer til din position, og simulere et naturligt lydfelt der giver følelsen af at være i centrum af det, uanset hvor man sidder i bilen.

Indstillingen kan foretages både fra lydmenuen (side 36) og skærmopsætning-menuen (side 40).

Valgmulighederne for "POS" (lydmenu) og "POSITION" (skærmopsætning-menu) er angivet nedenfor.

FRONT L (1): Venstre front
FRONT R (2): Højre front
FRONT (3): Center front
ALL (4): I midten af din bil
CUSTOM*: Præcist kalibreret position

* For nærmere oplysninger om kalibrering, se "Kalibrere lyttepositionen præcist — Intelligent Time Alignment Tune" på side 38.

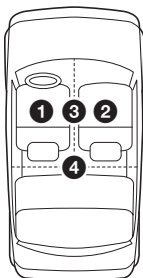

Med lydmenuen

Tryk gentagne gange på **(SOUND)**, indtil "POS" vises, og vælg derefter din lytteposition. For nærmere oplysninger om denne procedure, se "Justere lydegenskaberne — SOUND" på side 36.

Med skærmopsætning-menuen

- 1 Tryk på **(VISUAL SETUP)**, mens enheden er slukket. Skærmopsætning-menuen vises.
- 2 Tryk på **↑/↓** for at vælge **(AUDIO SETUP)**, og tryk derefter på **(ENTER)**. Lydopsætningspunkterne vises.
- 3 Tryk på **↑/↓** for at vælge "POSITION", og tryk derefter på **(ENTER)**. Valgmulighederne vises.

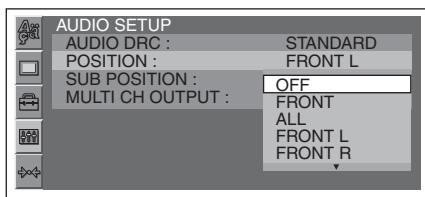

- 4 Tryk på **↑/↓** for at vælge den ønskede valgmulighed, og tryk derefter på **(ENTER)**. Indstillingen er gennemført.

Råd

Indstillingen i lydmenuen udskifter automatisk indstillingen i skærmopsætning-menuen, og omvendt.

Indstille subwooferpositionen

Du kan indstille den omtrentlige subwooferposition fra din lytteposition: "NEAR", "NORM"/"NORMAL" eller "FAR".

Indstillingen er kun til rådighed under følgende betingelser.

- Subwooferen er tilsluttet, og "REAR/SUB" er indstillet til "SUB OUT" (side 45).
- Lyttepositionen er indstillet til "FRONT L", "FRONT R", "FRONT" eller "ALL" (side 36).

Indstillingen kan foretages både fra lydmenuen (side 36) og skærmopsætning-menuen (side 40).

Med lydmenuen

Tryk gentagne gange på **(SOUND)**, indtil "POS SUB" vises, og vælg derefter subwooferpositionen. For nærmere oplysninger om denne procedure, se "Justere lydegenskaberne — SOUND" på side 36.

Med skærmopsætning-menuen

- 1 Tryk på **(VISUAL SETUP)**, mens enheden er slukket. Skærmopsætning-menuen vises.
- 2 Tryk på **↑/↓** for at vælge **(AUDIO SETUP)**, og tryk derefter på **(ENTER)**. Lydopsætningspunkterne vises.
- 3 Tryk på **↑/↓** for at vælge "SUB POSITION", og tryk derefter på **(ENTER)**. Valgmulighederne vises.

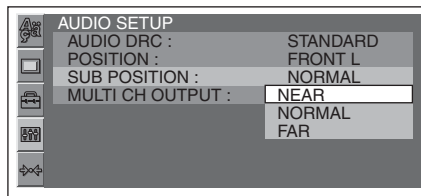

- 4 Tryk på **↑/↓** for at vælge den ønskede valgmulighed, og tryk derefter på **(ENTER)**. Indstillingen er gennemført.

Råd

Indstillingen i lydmenuen udskifter automatisk indstillingen i skærmopsætning-menuen, og omvendt.

Kalibrer lyttepositionen præcist — Intelligent Time Alignment Tune

Du kan kalibrere din lytteposition fra hver højttaler præcist, så lydforsinkelsen når lytteren mere korrekt.

Indstillingen kan foretages både fra systemopsætning-menuen (side 44) og skærmopsætning-menuen (side 40).

Før du begynder, skal du måle afstanden mellem din lytteposition og hver højttaler.

Med systemopsætning-menuen

1 Under modtagelse/afspilning skal du trykke på (SYSTEM SETUP).

Systemopsætningspunktet vises på hovedenheden.

2 Tryk på ↑/↓ for at vælge "SP SETUP", og tryk derefter på (ENTER).

3 Tryk på ↑/↓ for at vælge "POS TUNE", og tryk derefter på (ENTER).

4 Tryk på ↑/↓ for at vælge den ønskede højttaler, og tryk derefter på (ENTER).

Højttaleren skifter som følger:

FL (Venstre front) → FR (Højre front) →

SR (Højre bag) → SL (Venstre bag) →

SUB* (Subwoofer)

* Vises kun, når "REAR/SUB" er indstillet til "SUB OUT" (side 45).

5 Indstil afstanden mellem din lytteposition og hver højttaler.

For at justere afstanden skal du trykke på ↑/↓. Afstanden kan justeres i trin på 2 cm, mellem 0 og 400 cm.

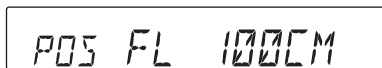

6 Tryk på (ENTER).

Indstillingen er gennemført.

For at indstille andre højttalere skal du gentage trin 4 og 5.

For at skjule systemopsætningsdisplayet skal du trykke på (SYSTEM SETUP).

Med hovedenheden

Tryk på kontrolknappen og hold i stedet for at trykke på (SYSTEM SETUP), drej kontrolknappen i stedet for at trykke på ↑/↓, tryk på kontrolknappen i stedet for (ENTER).

Med skærmopsætning-menuen

1 Fra skærmopsætning-menuen skal du vælge (AUDIO SETUP) → "POSITION" → "CUSTOM", og derefter trykke på (ENTER).

For nærmere oplysninger om denne procedure, se "Optimere lyd for lyttepositionen — Intelligent Time Alignment" på side 36. Højttalerlisten vises.

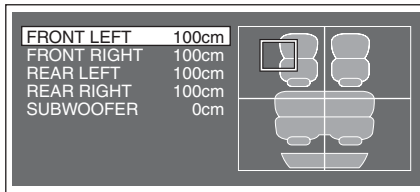

2 Indstil afstanden mellem din lytteposition og hver højttaler.

For at vælge højttaleren skal du trykke på ↑/↓ og (ENTER).

For at justere afstanden skal du trykke på ↑/↓, og for at bekræfte skal du trykke på (ENTER). Afstanden kan justeres i trin på 2 cm, mellem 0 og 400 cm.

For at vende tilbage til det foregående display skal du trykke på ↵.

For at skjule skærmopsætning-menuen skal du trykke på (VISUAL SETUP).

Råd

Indstillingen i skærmopsætning udskifter automatisk indstillingen i systemopsætning, og omvendt.

Brugertilpasse equalizerkurven — EQ7 Tune

"CUSTOM" i EQ3 giver dig mulighed for at lave dine egne indstillinger af equalizer. Du kan justere niveauet for 7 forskellige bånd: 62 Hz, 157 Hz, 396 Hz, 1,0 kHz, 2,5 kHz, 6,3 kHz og 16 kHz.

- 1 Under modtagelse/afspilning skal du trykke på (SYSTEM SETUP).**
Systemopsætningspunktet vises på hovedenheden.
- 2 Tryk på ↑/↓ for at vælge "EQ7 TUNE", og tryk derefter på (ENTER).**
- 3 Tryk på ↑/↓ for at vælge "CUSTOM", og tryk derefter på (ENTER).**
- 4 Juster niveauet for hver frekvens.**
For at justere niveauet skal du trykke på ↑/↓. Niveauet kan justeres i enkelttrin mellem -8 og +8.

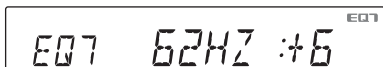

For at skifte frekvens skal du trykke på ←/→.

For at gendanne den fabriksindstillede equalizerkurve skal du trykke på (ENTER) og holde.

- 5 Tryk på (ENTER).**
Indstillingen er gennemført, og displayet vender tilbage til normal afspilnings/modtageindstilling.

For at skjule systemopsætningsdisplayet skal du trykke på (SYSTEM SETUP).

Råd

Andre equalizertyper kan også justeres.

Med hovedenheden

Tryk på kontrolknappen og hold i stedet for at trykke på (SYSTEM SETUP), drej kontrolknappen i stedet for at trykke på ↑/↓, tryk på (SEEK) -/+ i stedet for ←/→, tryk på kontrolknappen i stedet for (ENTER).

Justere højttalernes lydstyrke

Du kan justere lydstyrken for hver enkelt tilsluttet højttaler.

- 1 Tryk på (SYSTEM SETUP), mens enheden er slukket.**
Systemopsætningspunktet vises på hovedenheden.
- 2 Tryk på ↑/↓ for at vælge "SP SETUP", og tryk derefter på (ENTER).**
- 3 Tryk på (ENTER) for at vælge "LEVEL-ADJ."**
- 4 Juster lydstyrken for hver højttaler.**
For at justere niveauet skal du trykke på ↑/↓. Niveauet kan justeres i enkelttrin mellem -6 og +6.

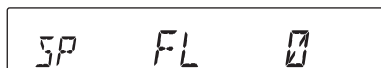

For at skifte højttaler skal du trykke på ←/→.

Højttaleren skifter som følger:

FL (Venstre front) → **FR** (Højre front) →
SR (Højre bag) → **SL** (Venstre bag) →
SUB* (Subwoofer)

* Vises kun, når "REAR/SUB" er indstillet til "SUB OUT" (side 45).

- 5 Tryk gentagne gange på →, indtil urdisplayet vises.**
Indstillingen er gennemført.

Med hovedenheden

Tryk på kontrolknappen og hold i stedet for at trykke på (SYSTEM SETUP), drej kontrolknappen i stedet for at trykke på ↑/↓, tryk på (SEEK) -/+ i stedet for ←/→, tryk på kontrolknappen i stedet for (ENTER).

Indstillinger

Der kan foretages forskellige indstillinger fra følgende to opsætningsmenuer.

- **Skærmopsætning-menu (side 40)**
Giver mulighed for konfiguration af skærmrelaterede punkter (med skærmen).
- **Systemopsætning-menu (side 44)**
Giver mulighed for konfiguration af systemrelaterede punkter (med hovedenheden).

Skærmopsætning

Skærmopsætning-menuen omfatter følgende kategorier.

-  **LANGUAGE SETUP** (side 41)
Indstiller menuen, undertekstsproget osv.
-  **DISPLAY SETUP** (side 41)
Justerer indstillingerne på den tilsluttede skærm.
-  **CUSTOM SETUP** (side 42)
Brugertilpasser afspilningen af diske.
-  **AUDIO SETUP** (side 43)
Justerer lydindstillingerne i overensstemmelse med disken.
-  **RESET** (side 44)
Nulstiller alle indstillingspunkter.

Grundlæggende betjening af skærmopsætning

Du kan indstille punkter i menuen som følger. Eksempel når formatforholdet indstilles til "4:3 PAN SCAN".

- 1 Tryk på **(VISUAL SETUP)**, mens enheden er slukket.

Skærmopsætning-menuen vises.

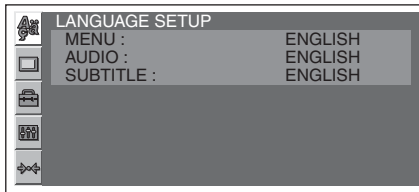

- 2 Tryk på **↑/↓** for at vælge **(DISPLAY SETUP)**, og tryk derefter på **(ENTER)**.

Display-opsætningspunkterne vises.

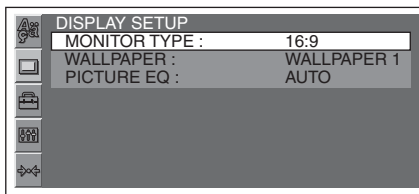

- 3 Tryk på **↑/↓** for at vælge "MONITOR TYPE", og tryk derefter på **(ENTER)**.

Valgmulighederne vises.

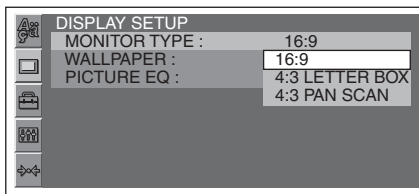

- 4 Tryk på **↑/↓** for at vælge "4:3 PAN SCAN", og tryk derefter på **(ENTER)**.

Indstillingen er gennemført.

For at vende tilbage til det foregående display skal du trykke på **↵**.

For at skjule skærmopsætning-menuen skal du trykke på **(VISUAL SETUP)**.



Vælg (LANGUAGE SETUP), og vælg derefter det ønskede punkt og valgmulighed nedenfor, med og (ENTER). For nærmere oplysninger om denne procedure, se "Grundlæggende betjening af skærmopsætning" på side 40.



Punkt	Formål
MENU	Til at ændre diskens menusprog.
AUDIO	Til at ændre lydsporets sprog.
SUBTITLE	Til at skifte det undertekstsprog, der er optaget på disken.



Display-opsætning

Vælg (DISPLAY SETUP), og vælg derefter det ønskede punkt og valgmulighed nedenfor, med og (ENTER). For nærmere oplysninger om denne procedure, se "Grundlæggende betjening af skærmopsætning" på side 40.

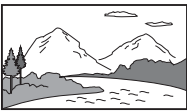
Følg sidereferencen for nærmere oplysninger. "●" angiver standardindstillingen.

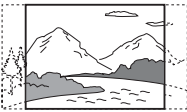
Punkt	Valgmulighed	Formål
MONITOR TYPE Vælger et billedformat, der passer til den tilsluttede skærm.	16:9 (●) 	Til at vise bredformatbillede. Passende, når du tilslutter til en bredformatskærm eller en skærm med bredformatfunktion.
	4:3 LETTER BOX 	Til at vise et bredformatbillede med bånd på de øvre og nedre dele af skærmen. Passende, når der tilsluttes til en 4:3-skærm.
	4:3 PAN SCAN 	Til at vise et bredformatbillede på hele skærmen og automatisk skære de dele fra, der ikke passer.
WALLPAPER	WALLPAPER 1 (●), 2, 3	Til at vælge wallpaperdesign.

fortsættes på næste side →

Punkt	Valgmulighed	Formål
PICTURE EQ (side 28) DVD VCD JPEG DivX MPEG-4 Vælger den valgmulighed, der skal vises i menuen for afspilningsindstilling.	AUTO (●)	Til at skifte valgmulighederne for nat/dagbrug automatisk afhængigt af, om lyset er tændt/slukket. (Kun til rådighed, når lysledningen er tilsluttet.)
	LIGHT ON	Til at vise valgmulighederne for natbrug.
	LIGHT OFF	Til at vise valgmulighederne for dagbrug.

Bemærk

Afhængigt af disken kan "4:3 LETTER BOX" blive valgt automatisk i stedet for "4:3 PAN SCAN", og omvendt.



Brugerdefineret opsætning

Vælg (CUSTOM SETUP), og vælg derefter det ønskede punkt og valgmulighed nedenfor, med og **(ENTER)**. For nærmere oplysninger om denne procedure, se "Grundlæggende betjening af skærmopsætning" på side 40.

Følg sidereferencen for nærmere oplysninger. "●" angiver standardindstillingen.

Punkt	Valgmulighed	Formål
PARENTAL CONTROL (side 29) DVD *1 Indstiller afspilningsbegrænsninger for ikke at afspille upassende diske eller scener.	OFF → (●)	Til at deaktivere forældrekontrol.
	ON →	Til at aktivere forældrekontrol.
	PLAYER →	Til at indstille begrænsningsstandard og dens niveau.
	PASSWORD →	Til at indstille et nyt 4-cifret password.
SLIDE SHOW TIME JPEG 5 sec. (●), 10 sec., 20 sec., 40 sec., 60 sec.	FIXED	Til at deaktivere slideshowet.
		Til at vælge slideshow-intervallet.
MULTI-DISC RESUME DVD *2 VCD DivX MPEG-4	ON (●)	Til at gemme fortsætte-indstillingerne i hukommelsen for op til 5 diske.
	OFF	Til ikke at gemme fortsætte-indstillingerne i hukommelsen. Funktionen fortsætte-afspilning er kun til rådighed for den aktuelle disk i enheden.
USB RESUME DivX MPEG-4	ON (●)	Til at gemme fortsætte-indstillingerne i hukommelsen.
	OFF	Til ikke at gemme fortsætte-indstillingerne i hukommelsen.
PLAY LIST PLAY DVD (Kun for DVD-R/DVD-R DL/DVD-RW i VR-indstilling)	ORIGINAL (●)	Til at afspille originalt optagede titler.
	PLAY LIST	Til at afspille en redigeret afspilningsliste.
PBC (Afspilningskontrol) VCD	ON (●)	Til at aktivere PBC-funktionen.
	OFF	Til at deaktivere PBC-funktionen.

Punkt	Valgmulighed	Formål
DivX VOD DivX Viser denne enheds registreringskode. For mere information, se side 51.	Done	Til at lukke displayet.
DivX DEACTIVATION *3 DivX Deaktiverer denne enheds registrering af DivX VOD-afspilning.	Done	Til at lukke displayet.

*1 *Undtagen DVD-R/DVD-R DL/DVD-RW i VR-indstilling.*

*2 *Kun DVD VIDEO.*

*3 *Kun til rådighed, efter DivX VOD-disk er afspillet.*

Bemærk

Hvis forældrekontrol anvendes, virker fortsætte-afspilning ikke. I så fald starter afspilning fra diskens begyndelse, når den indsættes.



Lydopsætning

Vælg (AUDIO SETUP), og vælg derefter det ønskede punkt og valgmulighed nedenfor, med / og **(ENTER)**. For nærmere oplysninger om denne procedure, se "Grundlæggende betjening af skærmopsætning" på side 40.

Følg sidereferencen for nærmere oplysninger. "●" angiver standardindstillingen.

Punkt	Valgmulighed	Formål
AUDIO DRC DVD *1 Gør lyden tydelig, når lydstyrken er lav. Kun for en DVD, der opfylder Audio DRC (Dynamic Range Control).	STANDARD (●)	Til at vælge standardindstillingen.
	WIDE RANGE	Til at få en fornemmelse af at være til stede ved en liveoptræden.
POSITION (side 36) Indstiller lyttepositionen, så du får en fornemmelse af at være i midten af lydfeltet, uanset hvor du sidder i bilen.	OFF (●)	Til ikke at indstille lyttepositionen.
	FRONT	Til at indstille center front.
	ALL	Til at indstille til midten af din bil.
	FRONT L	Til at indstille til venstre front.
	FRONT R	Til at indstille til højre front.
	CUSTOM	Til at kalibrere lyttepositionen præcist (side 38).
SUB POSITION *2 (side 37)	NEAR, NORMAL (●), FAR	Til at vælge den omtrentlige subwooferposition fra din lytteposition.
MULTI CH OUTPUT Skifter metoden for udsendelse af 4.1-kanals kilder.	MULTI (●)	Til at udsende i 4.1 kanaler.
	STEREO	Til at mikse til 2 kanaler.

*1 *Undtagen DVD-R/DVD-R DL/DVD-RW i VR-indstilling.*

*2 *Kun til rådighed, når "REAR/SUB" er indstillet til "SUB OUT" (side 45), og "POSITION" er indstillet til "FRONT L"/"FRONT R"/"FRONT"/"ALL".*



Nulstil alle indstillinger

Alle indstillinger (undtagen indstilling af forældrekontrol) i skærmopsætning kan nulstilles.

Vælg (RESET), og derefter "RESET ALL SETTINGS", "YES" med / og (ENTER). For nærmere oplysninger om denne procedure, se "Grundlæggende betjening af skærmopsætning" på side 40.

Bemærk

Slå ikke strømmen på enheden fra, mens der nulstilles, da det tager nogle sekunder at gennemføre.

Systemopsætning

Systemopsætning-menuen består af følgende kategorier.

- **SET:** Generelle indstillinger (side 45)
- **DSPL:** Displayindstillinger (side 45)
- **P/M:** Indstillinger af afspilning (side 46)
- **R/M:** Indstillinger for modtagelse (side 46)
- **SND:** Lydindstillinger (side 47)

Grundlæggende betjening af systemopsætning

Du kan indstille punkter i menuen som følger.

Eksempel når demonstrationen indstilles.

1 Tryk på (SYSTEM SETUP), mens enheden er slukket.

Systemopsætningspunktet vises på hovedenheden.

2 Tryk på / for at vælge "DEMO", og tryk derefter på (ENTER).

Valgmuligheden vises.



3 Tryk på / for at vælge "ON" eller "OFF", og derefter (ENTER).

Indstillingen er gennemført.

For at skjule systemopsætningsdisplayet skal du trykke på (SYSTEM SETUP).

Med hovedenheden

Tryk på kontrolknappen og hold i stedet for at trykke på (SYSTEM SETUP), drej kontrolknappen i stedet for at trykke på /, tryk på kontrolknappen i stedet for (ENTER).

Følg sidereferencen for nærmere oplysninger. "●" angiver standardindstillingen.

SET (Opsætning)

Punkt	Valgmulighed	Formål	Status for enhed
CLOCK-ADJ (Justere ur) (side 48)	–	–	
CT (Clock Time - ur-klokkeslæt) (side 22, 23)	ON	Til at aktivere CT-funktionen.	Enhver status.
	OFF (●)	Til at deaktivere CT-funktionen.	
BEEP	ON (●)	Til at aktivere betjeningslyden.	
	OFF	Til at deaktivere betjeningslyden.	
COLOR-SYS (Farvesystem) Ændrer videoudgangssignalet i overensstemmelse med den tilsluttede skærm.	PAL (●)	Til at indstille på PAL.	Enhed slukket.
	NTSC	Til at indstille på NTSC.	
RM (Drejekontrolenhed) Ændrer drejekontrolenhedens betjeningsretning.	NORM (●)	Til at bruge i fabriksindstillet position.	Enhver status.
	REV	Til at bruge på højre side af ratstammen.	
AUTO-OFF Slukker automatisk efter et ønsket tidsrum, når enheden er slukket.	NO (●)	Til at deaktivere den automatiske slukkefunktion.	
	30S, 30M, 60M	Til at vælge det ønskede tidsrum.	
REAR/SUB Skifter lydudgangen.	REAR OUT	Til at indstille til effektforstærkeren.	Enhed slukket.
	SUB OUT (●)	Til at indstille til subwooferen.	

DSPL (Display)

Punkt	Valgmulighed	Formål	Status for enhed
M.DSPL (Bevægelse-display)	ON (●)	Til at vise bevægelige mønstre.	Under radiomodtagelse/afspilning.
	OFF	Til at deaktivere bevægelse-display.	
DEMO (Demonstration)	ON (●)	Til at aktivere demonstrationen.	Enhed slukket.
	OFF	Til at deaktivere demonstrationen.	

fortsættes på næste side →

Punkt	Valgmulighed	Formål	Status for enhed
DIMMER Ændrer displayets lysstyrke.	AUTO (●)	Til automatisk at dæmpe displayet, når du tænder lysene. (Kun til rådighed, når lysledningen er tilsluttet.)	Enhver status.
	ON	Til at dæmpe displayet.	
	OFF	Til at deaktivere dæmperen.	
AUTO-SCRL (Automatisk rulning) Ruller lange punkter automatisk.	ON (●)	Til at rulle.	Under disk/ USB-afspilning.
	OFF	Til ikke at rulle.	

P/M (Afspilningsindstilling)

Punkt	Valgmulighed	Formål	Status for enhed
ZAP TIME (Zappin Time) Vælger afspilningstiden for ZAPPIN-funktionen.	Z.TIME-1	Til at afspille i ca. 6 sekunder.	Under lyd-disk/ USB-afspilning.
	Z.TIME-2 (●)	Til at afspille i ca. 15 sekunder.	
	Z.TIME-3	Til at afspille i ca. 30 sekunder.	
ZAP BEEP (Zappin Beep)	ON (●)	Til at have biplyden mellem passager af spor.	
	OFF	Til ikke at have biplyden mellem passager af spor.	

R/M (Modtage-indstilling)

Punkt	Valgmulighed	Formål	Status for enhed
LOCAL (Lokal søgeindstilling)	ON	Til at kun at stille ind på stationer med relativt stærke signaler.	Under radiomodtagelse.
	OFF (●)	Til at stille ind på normal modtagelse.	
MONO (Mono-indstilling) Vælger mono-modtagelse for at forbedre dårlig FM-modtagelse.	ON	Til at høre stereoudsendelse i mono.	Under FM-modtagelse.
	OFF (●)	Til at høre stereoudsendelse i stereo.	
REGIONAL (side 23)	ON (●)	Til at holde radioen indstillet på et regionalprogram.	Under FM-modtagelse.
	OFF	Til at deaktivere, når du forlader programmets modtageområde.	
BTM (Best Tuning Memory) (side 22)	–	–	Under radiomodtagelse.

SND (Lyd)

Punkt	Valgmulighed	Formål	Status for enhed
EQ7 TUNE (side 39)	–	–	Under radiomodtagelse/afspilning.
AUX-LEVEL (side 49)	(–8 ~ +18) ●: 0	Til at vælge niveauet.	Under AUX-afspilning (ekstraudstyr).
DVD-LEVEL (side 28)	ADJST-ON	Til justering af udgangsniveauet for Dolby Digital-format.	Under diskafspilning.
	ADJST-OFF (●)	Til at deaktivere justering af niveauet.	
DOLBY-ADJ (Justering af Dolby-niveau) (side 28)* ¹	(–10 ~ +10) ●: +8	Til at vælge niveauet.	
SP SETUP (Opsætning af højttalere)	LEVEL-ADJ (Justering af niveau)	Til at vælge niveauet (–6 ~ +6, 13 trin).	Enhed slukket.
	HPF-FREQ (Højpasfilter-frekvens)	Til at vælge afskæringsfrekvens for front/baghøjttaler (OFF (●), 50HZ, 60HZ, 80HZ, 100HZ, 120HZ).	
	LPF-FREQ (Lavpasfilter-frekvens)* ²	Til at vælge afskæringsfrekvens for subwoofer (120HZ, 100HZ (●), 80HZ, 60HZ, 50HZ).	Under radiomodtagelse/afspilning.
	LPF-PHASE (Lavpasfilter-fase)* ²	Til at vælge subwoofer-fase (NORM (●), REV).	
	POS TUNE (Indstille position) (side 38)	Til at indstille lyttepositionen (0 ~ 400 cm).	

*1 Vises og er kun til rådighed, når "DVD-LEVEL" er indstillet til "ADJST-ON".

*2 Vises kun, når "REAR/SUB" er indstillet til "SUB OUT" (side 45).

Indstille uret

Klokkeslættet vises som et 24-timers ur.

- 1 Tryk på **(SYSTEM SETUP)**.
Systemopsætningspunktet vises på hovedenheden.
- 2 Tryk på **↑/↓** for at vælge "CLOCK-ADJ", og tryk derefter på **(ENTER)**.
Time-indikationen blinker.



- 3 Tryk på **↑/↓** for at indstille timer og minutter.

For at flytte den digitale indikation skal du trykke på **←/→**.

- 4 Tryk på **(ENTER)**.
Indstillingen er gennemført.

For at skjule systemopsætningsdisplayet skal du trykke på **(SYSTEM SETUP)**.

For at vise uret under afspilning skal du trykke gentagne gange på **(DSPL)**, indtil det vises.

Med hovedenheden

Tryk på kontrolknappen og hold i stedet for at trykke på **(SYSTEM SETUP)**, drej kontrolknappen i stedet for at trykke på **↑/↓**, tryk på **(SEEK) -/+** i stedet for **←/→**, tryk på kontrolknappen i stedet for **(ENTER)**.

Bruge ekstra udstyr

Ekstra udstyr

Du kan tilslutte ekstra enheder til enheden og lytte på dine bilhøjttalere.

Der kan tilsluttes op til to enheder, en til AUX-indgangsstikket (stereo-ministik) på forsiden, og den anden til AUX AUDIO IN-stikkene på bagsiden. Lydstyrkeniveauet kan justeres for enhver forskel mellem enheden og den ekstra enhed.

Tilslutte en ekstra enhed

- 1 Sluk den ekstra enhed.
- 2 Skru ned for lydstyrken på enheden.
- 3 Tilslut til enheden.

På forsiden

Tilslut til AUX-indgangsstikket.

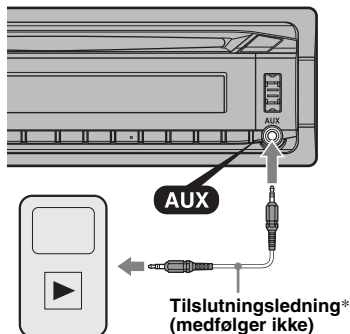

* Sørg for at bruge en lige stiktype.

På bagsiden

Tilslut til AUX AUDIO IN-stikkene.

Vælg en ekstra enhed

- 1 Tryk gentagne gange på (SRC), indtil "AUX" vises på hovedenheden.
- 2 Tryk på (MODE) for at vælge "FRONT-IN" eller "REAR-IN."
Betjen på selve den ekstra enhed.

Justere lydstyrke niveauet

Sørg for at justere lydstyrken for hver tilsluttet enhed inden afspilning.

- 1 Skru ned for lydstyrken på enheden.
- 2 Tryk gentagne gange på (SRC), indtil "AUX" vises på hovedenheden.
Hvis der er tilsluttet to ekstra enheder, skal du vælge enheden for at justere dens lydstyrke ved at trykke på (MODE).
- 3 Start afspilning på den ekstra enhed ved en moderat lydstyrke.
- 4 Indstil din sædvanlige lydstyrke på enheden.
- 5 Tryk på (SYSTEM SETUP).
- 6 Tryk på ↑/↓ for at vælge "AUX-LEVEL", og tryk derefter på (ENTER).
- 7 Tryk på ↑/↓ for at justere indgangsniveauet. Indgangsniveauet kan justeres i enkelttrin mellem -8 og +18.
- 8 Tryk på (ENTER).
Indstillingen er gennemført.

For at skjule systemopsætningsdisplayet skal du trykke på (SYSTEM SETUP).

Med hovedenheden

Tryk på (SOURCE/OFF) i stedet for (SRC), tryk på kontrolknappen og hold i stedet for at trykke på (SYSTEM SETUP), drej kontrolknappen i stedet for at trykke på ↑/↓, tryk på kontrolknappen i stedet for (ENTER).

Yderligere oplysninger

Forholdsregler

- Lad enheden afkøle forinden, hvis din bil har været parkeret direkte i solen.
- Motorantennen slås automatisk ud.

Dannelse af kondensvand

Hvis der dannes kondensvand inden i enheden, skal du tage disken ud og vente i ca. en time, indtil den er tør. Ellers fungerer enheden ikke korrekt.

Sådan opretholdes en høj lyd kvalitet

Pas på ikke at spilde væske på enheden eller diskene.

Bemærkninger om diske

- Udsæt ikke diske for direkte sollys eller varmekilder som f.eks. varmluftkanaler. Lad dem ikke ligge i en parkeret bil.
- Rens diskene med en almindelig rensklud inden afspilning. Tør disken af fra midten og udad. Brug ikke opløsningsmidler, f.eks. rensbenzin, fortynder eller almindelige rengøringsmidler.
- Denne enhed er designet til at afspille diske, der opfylder CD-standarden (Compact Disc). DualDiscs og nogle musikdiske kodet med teknologi til beskyttelse af ophavsret opfylder ikke CD-standarden (Compact Disc), og disse diske kan derfor ikke afspilles med denne enhed.
- **Diske som enheden IKKE kan afspille**
 - Diske med etiketter, mærkater eller påklisteret tape eller papir. Det kan forårsage funktionsfejl eller ødelægge disken.
 - Diske der ikke er af standardform (f.eks. hjerte-, firkantet eller stjerneform). Det kan beskadige enheden, hvis du forsøger at afspille dem.
 - 8 cm (3 1/4") diske.



Bemærkning om afspilningsbetjening for DVD'er og VCD'er

En del afspilningsbetjening for DVD'er og VCD'er kan være bevidst indstillet af softwareproducenter. Da denne enhed afspiller DVD'er og VCD'er i overensstemmelse med det diskindhold, som softwareproducenterne har designet, vil nogle afspilningsfunktioner ikke altid være til rådighed. Se også vejledningen til DVD'erne eller VCD'erne.

fortsættes på næste side →

Bemærkninger om DATA CD'er og DATA DVD'er

- Nogle DATA CD'er/DATA DVD'er (afhængigt af det udstyr, der bruges til dens optagelse, eller diskens tilstand) kan muligvis ikke afspilles på enheden.
- Afslutning er krævet for nogle diske (side 50).
- Enheden er kompatibel med følgende standarder.
For DATA CD'er
 - ISO 9660 Niveau 1/Niveau 2-format, Joliet/Romeo i udvidelsesformat
 - MultisessionFor DATA DVD'er
 - UDF Bridge-format (kombineret UDF og ISO 9660)
 - Multi Border
- Det maksimale antal:
 - mapper (album): 256 (inkl. rod- og tomme mapper).
 - filer (spor/billeder/videoer) og mapper som kan indeholdes på en disk: 2.000 (hvis et mappe/filnavn indeholder mange tegn, bliver dette tal mindre end 2.000).
 - tegn, der kan vises for et mappe/filnavn: 64 (Joliet/Romeo).

Bemærkninger om afslutning af diske

Følgende diske skal afsluttes for at kunne afspilles på enheden.

- DVD-R/DVD-R DL (i videoindstilling/VR-indstilling)
- DVD-RW i videoindstilling
- DVD+R/DVD+R DL
- CD-R
- CD-RW

Følgende diske kan afspilles uden afslutning.

- DVD+RW – automatisk afsluttet.
- DVD-RW i VR-indstilling – afslutning ikke krævet.

Se vejledningen til disken for nærmere oplysninger.

Bemærkninger om Multisession-CD'er/ Multi Border DVD'er

Enheden kan afspille multisession-CD'er/Multi Border DVD'er under følgende forhold. Bemærk, at sessionen skal lukkes, og at disken skal afsluttes.

- Når der er optaget CD-DA (Compact Disc Digital Audio) i den første session: Enheden genkender disken som CD-DA, og kun CD-DA af den første session afspilles, selvom et andet format (f.eks. MP3) er optaget i andre sessioner.
- Når CD-DA er optaget i andet end den første session: Enheden genkender disken som en DATA CD eller DATA DVD, og alle CD-DA-sessioner springes over.
- Når der er optaget en MP3/WMA/AAC/JPEG/DivX/MPEG-4: Kun de sessioner, der indeholder den valgte filtype (lyd/video/billede)*, afspilles (hvis CD-DA eller andre data findes i andre sessioner, springes de over).

* For nærmere oplysninger om, hvordan filtypen vælges, se side 33.

Afspilningsrækkefølge for MP3/JPEG/DivX/MPEG-4-filer

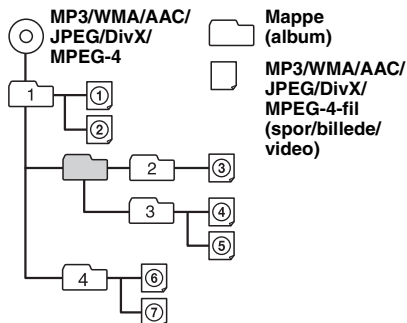

Om MP3-filer

- MP3 (står for MPEG-1 Audio Layer-3) er et standardformat til komprimering af musikfiler. Det komprimerer lyd-CD-data til ca. 1/10 af den oprindelige størrelse.
- ID3 tag version 1.0, 1.1, 2.2, 2.3 og 2.4 gælder kun for MP3. ID3 tag er 15/30 tegn (1.0 og 1.1), eller 63/126 tegn (2.2, 2.3 og 2.4).
- Ved navngivning af en MP3-fil skal du sørge for at tilføje filtypen ".mp3" til filnavnet.
- Under afspilning af eller frem/tilbagerykning i en MP3-fil med variabel bithastighed (VBR) vises forløbet afspilningstid ikke altid præcist.

Bemærkning om MP3

Hvis du afspiller en MP3-fil med høj bithastighed, f.eks. 192 kbps, kan lyden falde ud i korte øjeblikke.

Om WMA-filer

- WMA (står for Windows Media Audio) er et standardformat til komprimering af musikfiler. Det komprimerer lyd-CD-data til ca. 1/22* af den oprindelige størrelse.
- WMA tag er 63 tegn.
- Ved navngivning af en WMA-fil skal du sørge for at tilføje filtypen ".wma" til filnavnet.
- Under afspilning af eller frem/tilbagerykning i en WMA-fil med variabel bithastighed (VBR) vises forløbet afspilningstid ikke altid præcist.

* kun for 64 kbps

Bemærkning om WMA

Afspilning af følgende WMA-filer er ikke understøttet.
– databevarende komprimering
– ophavsretsbeskyttede

Om AAC-filer

- AAC tag er 126 tegn.
- Ved navngivning af en AAC-fil skal du sørge for at tilføje filtypen ".m4a" til filnavnet.

Om JPEG-filer

- JPEG, der står for Joint Photographic Experts Group, er et standardformat for billedfilkomprimering. Det komprimerer stillbilleder til ca. 1/10 til 1/100 af original størrelse.
- Ved navngivning af en JPEG-fil skal du sørge for at tilføje filtypen ".jpg" til filnavnet.

Bemærkning om JPEG

Afspilning af progressive JPEG-filer er ikke understøttet.

Om DivX video

DivX[®] er et digitalt videoformat udviklet af DivX, Inc. Dette er en officielt DivX-certificeret enhed, der afspiller DivX video. Besøg www.divx.com for mere information og softwareværktøjer til at konvertere filer til DivX-video.

Om DivX Video-on-Demand

Denne DivX-certificerede[®] enhed skal registreres for at kunne afspille DivX Video-on-Demand (VOD)-indhold. For at generere registreringskode skal du finde DivX VOD-afsnittet i enhedens opsætningsmenu. Gå til vod.divx.com med denne kode for at gennemføre registreringsprocessen og lære mere om DivX VOD.

Om MPEG-4-filer

MPEG-4-filer, der opfylder følgende krav, kan afspilles. Afspilning garanteres ikke for alle MPEG-4-filer, der opfylder kravene.

- Profil: MPEG-4 Simple profile
- Bithastighed: Max. 7 Mbps på USB FS, 10 Mbps på DVD, 7 Mbps på CD
- Billedfrekvens: Max. 30 billeder pr. sekund
- Billedstørrelse: Max. 720 × 480 pixels
- Lyd: Max. 320 kbps (AAC-LC)
- Filtypenavn: .mp4

Om iPod

- Du kan tilslutte til følgende iPod-modeller. Opdater dine iPods med den nyeste software, inden du bruger dem.

Fremstillet til

- iPod touch
- iPod touch (2. generation)
- iPod classic
- iPod classic (120 GB)
- iPod med video*
- iPod nano (4. generation)
- iPod nano (3. generation)
- iPod nano (2. generation)
- iPod nano (1. generation)*

Fungerer med

- iPhone
- iPhone 3G
- iPhone 3GS

* *Passagerbetjening er ikke til rådighed for iPod nano (1. generation) eller iPod med video.*

- "Made for iPod" betyder, at et elektronisk tilbehør er specifikt udformet til tilslutning med iPod, og at udvikleren har certificeret, at det opfylder Apples normer.
- "Works with iPhone" betyder, at et elektronisk tilbehør er specifikt udformet til tilslutning med iPhone, og at udvikleren har certificeret, at det opfylder Apples normer.
- Apple er ikke ansvarlig for at denne enhed virker, eller at den overholder sikkerheds- og lovgivningsmæssige standarder.

Hvis du har spørgsmål eller problemer vedrørende din enhed, som ikke er dækket i denne vejledning, kan du kontakte den nærmeste Sony-forhandler.

Vedligeholdelse

Udskifte litiumbatteriet i kort-fjernbetjeningen

Under normale forhold holder batteriet i ca. 1 år. (Levetiden kan dog blive kortere afhængigt af brugsforholdene.)

Når batteriet bliver svagt, formindskes kort-fjernbetjeningens rækkevidde. Udskift batteriet med et nyt CR2025-litiumbatteri. Der opstår brand- eller eksplosionsfare, hvis du bruger en anden type batteri.

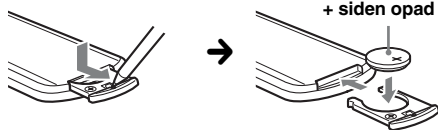

fortsættes på næste side →

Bemærkninger om litiumbatteriet

- Hold litiumbatteriet uden for børns rækkevidde. Søg omgående læge, hvis batteriet sluges.
- Aftør batteriet med en tør klud, så kontakten bliver god.
- Sørg for at batteriets poler vender rigtigt, når det sættes i.
- Batteriet må ikke holdes med en metalpincet, da der kan opstå kortslutning.

ADVARSEL

Batteriet kan eksplodere, hvis det behandles forkert.

Batteriet må ikke genoplades, demonteres eller bortkastes i åben ild.

Udskiftning af sikring

Når du udskifter sikringen, skal du sørge for at bruge en med et amperetal, der svarer til den originale sikring. Hvis sikringen springer, skal du kontrollere strømtilslutningen og udskifte sikringen. Hvis sikringen springer igen efter udskiftningen, kan der være en intern funktionsfejl. Kontakt i så fald den nærmeste Sony-forhandler.

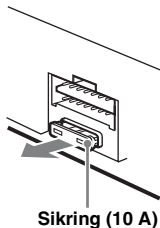

Rensning af stikkene

Enheden virker ikke altid korrekt, hvis stikkene mellem enheden og frontpanelet ikke er rene. For at forhindre dette skal du tage frontpanelet af (side 13) og rense stikkene med en vatpind. Brug ikke for meget kraft, da stikkene kan beskadiges.

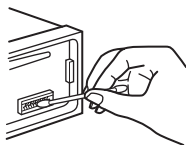

Hovedenhed

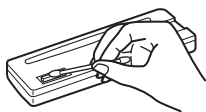

Frontpanelets
bagside

Bemærkninger

- Af sikkerhedsmæssige grunde bør du slå tændingen fra og fjerne nøglen fra tændingskontakten, inden du renser stikkene.
- Berør aldrig stikkene direkte med fingrene eller en metalgenstand.

Tage enheden ud

1 Fjern beskyttelsesrammen.

- 1 Løsn frontpanelet (side 13).
- 2 Klem begge kanter af beskyttelsesrammen, og træk den derefter ud.

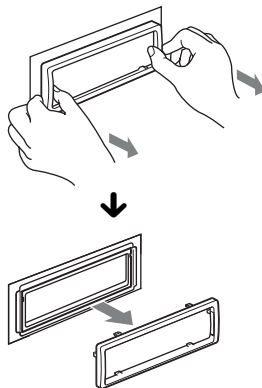

2 Tag enheden ud.

- 1 Sæt begge udløsernøgler i på samme tid, så de klikker på plads.

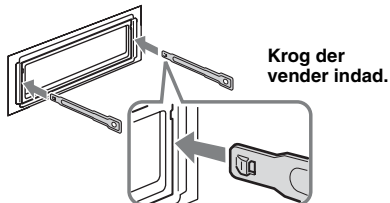

- 2 Træk i udløsernøglerne for at løsne enheden.

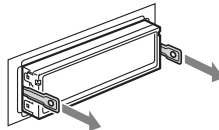

- 3 Skyd enheden ud af monteringsrammen.

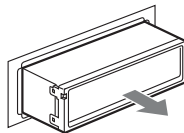

Tekniske data

System

Laser: Halvlederlaser

Signalformatsystem: Kan skiftes mellem PAL og NTSC

Tuner

FM

Modtageområde: 87,5 – 108,0 MHz

Antennestik:

Eksternt antenrestik

Mellemfrekvens: 150 kHz

Brugbar følsomhed: 10 dBf

Selektivitet: 75 dB ved 400 kHz

Signal/støjforhold: 70 dB (mono)

Separation: 40 dB ved 1 kHz

Frekvensreaktion: 20 – 15.000 Hz

MW/LW

Modtageområde:

MW: 531 – 1.602 kHz

LW: 153 – 279 kHz

Antennestik:

Eksternt antenrestik

Mellemfrekvens: 25 kHz

Følsomhed: MW: 26 µV, LW: 45 µV

DVD/CD-afspiller

Signal/støjforhold: 120 dB

Frekvensreaktion: 10 – 20.000 Hz

Wow og flutter: Ikke målelig

Harmonisk forvrængning: 0,01 %

Regionskode: 2

USB-afspiller

Stik: USB (Full-speed)

Maksimal strømstyrke: 500 mA

Effektforstærker

Udgange: Højtalerudgange

Højtalerimpedans: 4 – 8 ohm

Maksimal udgangseffekt: 52 W × 4 (ved 4 ohm)

Generelt

Udgange:

Videoudgangsstik

Lydudgangsstik (kan skiftes mellem front, bag/subwoofer)

Stik for motorantenne

Stik for effektforstærker

Indgange:

Stik for Telephone ATT

Stik for lys

AUX-lyd-indgangsstik

Fjernbetjening-indgangsstik

Antenne-indgangsstik

Stik for håndbremse

AUX-indgangsstik (stereo-ministik)

USB-signal-indgangsstik

Strømkrav: 12 V jævnstrøm bilbatteri
(negativ jordforbindelse)

Mål: Ca. 178 × 50 × 179 mm (b/h/d)

Monteringsmål: Ca. 182 × 53 × 162 mm (b/h/d)

Vægt: Ca. 1,3 kg

Medfølgende tilbehør:

Kort-fjernbetjening: RM-X168

Dele til montering og tilslutning (1 sæt)

Ekstra tilbehør/udstyr:

USB-kabel til iPod: RC-2001PV

Din forhandler har muligvis ikke alt det ovennævnte tilbehør i sit sortiment. Bed forhandleren om nærmere oplysninger.

Patenter i USA og andre lande på licens fra Dolby Laboratories.

MPEG Layer-3 lydkodesteknologi og patenter er på licens fra Fraunhofer IIS og Thomson.

Dette produkt er beskyttet af visse intellektuelle ejendomsrettigheder tilhørende Microsoft Corporation. Brug eller distribution af denne teknologi uden for dette produkt er forbudt uden tilladelse fra Microsoft eller autoriseret Microsoft-datterselskab.

Design og tekniske data kan ændres uden forudgående varsel.

- Der er ikke anvendt halogenerede flammehæmmere i printkort.
- Der er ikke anvendt halogenerede flammehæmmere i kabinetter.
- Emballagen er fremstillet af papir.

Regionskode

Regionssystemet bruges til at beskytte ophavsret til software.

Regionskoden står på enhedens underside, og kun DVD'er mærket med den samme regionskode kan afspilles på denne enhed.

DVD'er mærket  kan også afspilles.

Hvis du forsøger at afspille en hvilken som helst anden DVD, bliver meddelelsen "Playback prohibited by region code." (Afspilning forbudt ifølge regionskode) vist på skærmen. Afhængigt af DVD'en, er den ikke altid mærket med en regionskode, selv om afspilning af DVD'en er forbudt ifølge områderestriktioner.

Fejlfinding

Med den følgende kontrolliste kan du afhjælpe problemer, du kan få med enheden. Inden du går igennem nedenstående kontrolliste, bør du kontrollere fremgangsmåden for tilslutning og betjening.

Hvis problemet ikke løses, kan du besøge følgende supportwebsted.

Supportsite

<http://support.sony-europe.com>

Afhængigt af den tilsluttede skærm, kan det tage nogle sekunder for enheden at slå fra, efter tændingen er slået fra. Det er ikke en funktionsfejl.

Generelt

Der er ingen strømtilførsel til enheden.

- Kontroller tilslutningen eller sikringen.
- Hvis enheden slukkes, og displayet forsvinder, kan enheden ikke betjenes med kort-fjernbetjeningen.
→ Tænd enheden.

Motorantennen slås ikke ud.

Motorantennen har ikke en relæboks.

Ingen biplyd.

- Bipllyden er annulleret (side 45).
- Der er tilsluttet en ekstra effektforstærker, og du bruger ikke den indbyggede forstærker.

Hukommelsens indhold er slettet.

- Der er blevet trykket på RESET-knappen.
→ Du skal gemme i hukommelsen igen.
- Strømledningen eller batteriet er blevet afbrudt eller er ikke tilsluttet korrekt.

Gemte stationer og korrekt klokkeslæt er slettet.

Sikringen er sprunget.

Der kommer støj, når tændingens position skiftes.

Ledningerne er ikke tilpasset korrekt til bilens strømstik til ekstraudstyr.

Displayet forsvinder fra/vises ikke på displayvinduet.

- Dæmperen er indstillet til "DIM-ON" (side 46).
- Displayet forsvinder, hvis du trykker på (SOURCE/OFF) og holder.
→ Tryk på (SOURCE/OFF) på enheden, indtil displayet forsvinder.
- Stikkene er beskidte (side 52).

Den automatiske slukkefunktion virker ikke.

Enheden er slået til. Den automatiske slukkefunktion aktiveres, når enheden slås fra.

→ Slå enheden fra.

Radiomodtagelse

Stationerne kan ikke modtages.

Lyden generes af støj.

- Tilslutningen er ikke korrekt.
→ Tilslut en motorantenne-kontrolledning (blå) eller strømledning til tilbehør (rød) til strømledningen på bilens antenneforstærker (kun hvis bilen har en indbygget FM/MW/LW-antenne i bag/sideruden).
- Kontroller tilslutningen af bilantennen.
- Hvis den automatiske antenne ikke slås ud, skal du kontrollere tilslutningen af motorantenne-kontrolledningen.

Det er ikke muligt at stille ind på forvalgte stationer.

- Frekvensen skal gemmes korrekt i hukommelsen.
- Radiosignalet er for svagt.

Det er ikke muligt at stille automatisk ind på stationer.

- Indstillingen af lokal søgning er ikke korrekt.
→ Tuning standser for ofte:
Indstil på "LOCAL-ON" (side 46).
- Tuning standser ikke ved en station:
Indstil på "LOCAL-OFF" (side 46).
- Radiosignalet er for svagt.
→ Udfør manuel tuning.

"ST"-indikationen blinker under FM-modtagelse.

- Stil præcist ind på frekvensen.
- Radiosignalet er for svagt.
→ Indstil på "MONO-ON" (side 46).

Et FM-program, der udsendes i stereo, høres i mono.

Enheden er indstillet på monomodtagelse.
→ Indstil på "MONO-OFF" (side 46).

RDS

SEEK starter efter få sekunders lytning.

Stationen er ikke en TP-station eller har et svagt signal.
→ Deaktiver TA (side 23).

Ingen trafikmeldinger.

- Aktiver TA (side 23).
- Stationen udsender ikke trafikmeldinger, selv om den er en TP-station.
→ Stil ind på en anden station.

PTY viser "-----".

- Den aktuelle station er ikke en RDS-station.
- Der er ikke blevet modtaget RDS-data.
- Stationen specificerer ikke programtypen.

Billede

Der er ikke noget billede/der er billedforstyrrelser.

- En tilslutning er ikke lavet korrekt.
- Kontroller tilslutningen til det tilsluttede udstyr, og indstil udstyrets indgangsvælger til kilden, der svarer til denne enhed.
- Defekt eller beskidt disk.
- Montering er ikke korrekt.
 - Monter enheden i en vinkel på mindre end 45° på et stabilt sted i bilen.
- Skærmen er tilsluttet AUDIO/VIDEO OUT, og parkeringskablet (lys grøn) er ikke tilsluttet til håndbremsekablet, eller håndbremsen er ikke trukket.
- Indstillingen af farvesystem er ikke korrekt.
 - Indstil farvesystemet på "PAL" eller "NTSC", alt efter den tilsluttede skærm (side 45).

Billedet passer ikke på skærmen.

Billedformatet er fæsats på DVD'en.

Lyd

Der er ingen lyd/lyden springer/lyden knækker over.

- En tilslutning er ikke lavet korrekt.
- Kontroller tilslutningen til det tilsluttede udstyr, og indstil udstyrets indgangsvælger til kilden, der svarer til denne enhed.
- Defekt eller beskidt disk.
- Montering er ikke korrekt.
 - Monter enheden i en vinkel på mindre end 45° på et stabilt sted i bilen.
- MP3-fil-samlingsfrekvensen er ikke 32, 44,1 eller 48 kHz.
- WMA-fil-samlingsfrekvensen er ikke 32, 44,1 eller 48 kHz.
- AAC-fil-samlingsfrekvensen er ikke 44,1 eller 48 kHz.
- MP3-fil-bithastigheden er ikke 48 til 192 kbps.
- WMA-fil-bithastigheden er ikke 64 til 192 kbps.
- AAC-fil-bithastigheden er ikke 40 til 320 kbps.
- Enheden er indstillet på pause/frem/tilbagerykning.
- Indstillingerne for udgangen er ikke lavet korrekt.
- DVD-udgangsniveauet er for lavt (side 28).
- Lydstyrken er lav.
- ATT-funktionen er aktiveret, eller Telephone ATT-funktionen (når interfacekablet fra en biltelefon er tilsluttet til ATT-ledningen) er aktiveret.
- Faderkontrollen "FAD" er ikke indstillet på positionen for et 2-højttalersystem.
- Format der ikke er understøttet (f.eks. DTS).
 - Kontroller, om formatet er understøttet af enheden (side 7).

Der er støj på lyden.

Hold ledninger og kabler adskilt fra hinanden.

Diskbetjening

Dysken kan ikke indlæses.

- En anden disk er allerede indlæst.
- Dysken er indsat omvendt eller forkert.

Dysken afspilles ikke.

- Defekt eller beskidt disk.
- Dysken er ikke anvendelig.
- DVD'en er ikke anvendelig pga. regionskoden.
- Dysken er ikke afsluttet (side 50).
- Diskformatet og filversionen er ikke kompatible med enheden (side 7, 50).
- Tryk på **▲** for at tage dysken ud.

MP3/WMA/AAC/JPEG/DivX/MPEG-4-filer afspilles ikke.

- Optagelse blev ikke udført i overensstemmelse med ISO 9660 Level 1 eller Level 2, Joliet eller Romeo i udvidelsesformat (DATA CD), eller UDF Bridge-format (DATA DVD) (side 50).
- Filtypen er forkert (side 50).
- Filer er ikke gemt i MP3/WMA/AAC/JPEG/DivX/MPEG-4-format.
- Hvis dysken indeholder flere filtyper, kan kun den valgte filtype (lyd/video/billede) afspilles.
 - Vælg den passende filtype vha. listen (side 33).

Det tager længere tid at afspille MP3/WMA/AAC/JPEG/DivX/MPEG-4-filer end andre filer.

For følgende diske tager det længere tid at starte afspilning.

- en disk, som er optaget med en kompliceret træstruktur.
- en disk, som er optaget i multisession/Multi Border.
- en disk, som kan tilføjes data.

Dysken afspilles ikke fra begyndelsen.

Fortsætte-afspilning eller fortsætte-afspilning for flere diske (side 42) er aktiveret.

Visse funktioner kan ikke udføres.

Afhængigt af dysken kan du ikke altid udføre betjening, f.eks. stop, søgning eller gentaget/blandet afspilning. Se vejledningen til dysken for nærmere oplysninger.

Lydsporet/undertekstsproget eller vinklen kan ikke skiftes.

- Brug DVD-menuen i stedet for knappen til direkte valg på kort-fjernbetjeningen (side 15).
- Der er ikke optaget spor på flere sprog, undertekster på flere sprog eller flere vinkler på DVD'en.
- Ændring er ikke tilladt på DVD'en.

Displaypunkter ruller ikke.

- For diske med særligt mange tegn kan de ikke altid ruller.
- "AUTO-SCRL" er indstillet til "OFF".
 - Indstil på "A.SCRL-ON" (side 46).

Betjeningsknapperne fungerer ikke.

Dysken udkastes ikke.

Tryk på RESET-knappen (side 12).

Du har glemt passwordet til forældrekontrol.

Indfør "5776" i displayet til indførelse af password for at låse op (side 29).

USB-afspilning

Kan ikke afspille punkter via en USB HUB.

Denne enhed kan ikke genkende USB-enheder via en USB-hub.

Kan ikke afspille punkter.

Tilslut USB-enheden igen.

Det tager længere tid at afspille USB-enheden.

USB-enheden indeholder store filer eller filer med en kompliceret træstruktur.

Der høres en biplyd.

USB-enheden er blevet afbrudt under afspilning.

→ Før en USB-enhed afbrydes, skal du først standse afspilning, så data beskyttes.

Lyden falder kortvarigt bort.

Lyden kan falde bort kortvarigt ved en høj bithastighed på mere end 320 kbps.

Fejldisplay/meddelelser

På hovedenheden

ERROR

- Disken er beskadigt eller indsat omvendt.
→ Rens disken eller indsæt den korrekt.
- Der er indsat en tom disk.
- Disken kan ikke afspilles pga. et problem.
→ Indsæt en anden disk.
- Disken er ikke kompatibel med denne enhed.
→ Indsæt en kompatibel disk.
- USB-enheden blev ikke genkendt automatisk.
→ Tilslut den igen.
- Tryk på  for at tage disken ud.

FAILURE

Tilslutningen af højttalere/forstærkere er forkert.

→ Se den medfølgende montering/tilslutningsvejledning for at kontrollere tilslutningen.

HUB NO SUPRT (HUB Not Support)













































USB-hub er ikke understøttet på denne enhed.

L. SEEK +/-

Lokal søgeindstilling er slået til under automatisk tuning.

NO AF

Der findes ikke en alternativ frekvens for den aktuelle station.

→ Tryk på                                             

Sprogkode/områdekodeliste

Sprogkodeliste

Stavemåden for sprogene opfylder standarden ISO 639: 1988 (E/F).

Kode	Sprog	Kode	Sprog	Kode	Sprog	Kode	Sprog
1027	Afar	1183	Irsk	1347	Maori	1507	Samoansk
1028	Abkhasisk	1186	Gælisk	1349	Makedonsk	1508	Shona
1032	Afrikaans		(Skotland)	1350	Malayalam	1509	Somalisk
1039	Amharisk	1194	Galicisk	1352	Mongolsk	1511	Albansk
1044	Arabisk	1196	Guarani	1353	Moldavisk	1512	Serbisk
1045	Assamesisk	1203	Gujarati	1356	Marathi	1513	Siswati
1051	Aymara	1209	Hausa	1357	Malaysisk	1514	Sesotho
1052	Aserbajdsjansk	1217	Hindi	1358	Maltesisk	1515	Sundanesisk
1053	Bashkir	1226	Kroatisk	1363	Burmesisk	1516	Svensk
1057	Hviderussisk	1229	Ungarsk	1365	Nauru	1517	Swahili
1059	Bulgarsk	1233	Armensk	1369	Nepalesisk	1521	Tamilsk
1060	Bihari	1235	Interlingua	1376	Hollandsk	1525	Telugu
1061	Bislama	1239	Interlingue	1379	Norsk	1527	Tadsjikisk
1066	Bengalsk;	1245	Inupiak	1393	Occitansk	1528	Thai
	Bangla	1248	Indonesisk	1403	(Afan) Oromo	1529	Tigrinya
1067	Tibetansk	1253	Islandsk	1408	Oriya	1531	Turkmensk
1070	Bretonsk	1254	Italiensk	1417	Punjabisk	1532	Tagalog
1079	Catalansk	1257	Hebraisk	1428	Polsk	1534	Setswana
1093	Korsikansk	1261	Japansk	1435	Pashto;	1535	Tonga
1097	Tjekkisk	1269	Jiddisch		Pushto	1538	Tyrkisk
1103	Walisisk	1283	Javanesisk	1436	Portugisisk	1539	Tsonga
1105	Dansk	1287	Georgisk	1463	Quechua	1540	Tatarisk
1109	Tysk	1297	Kasakhisk	1481	Ræto	1543	Twi
1130	Bhutanesisisk	1298	Grønlandsk		romansk	1557	Ukrainsk
1142	Græsk	1299	Cambodiansk	1482	Kirundi	1564	Urdu
1144	Engelsk	1300	Kannada	1483	Rumænsk	1572	Usbekisk
1145	Esperanto	1301	Koreansk	1489	Russisk	1581	Vietnamesisk
1149	Spansk	1305	Kashmirsk	1491	Kinyarwanda	1587	Volapyk
1150	Estisk	1307	Kurdisk	1495	Sanskrit	1613	Wolof
1151	Baskisk	1311	Kirgisisk	1498	Sindhi	1632	Xhosa
1157	Persisk	1313	Latin	1501	Sangho	1665	Yoruba
1165	Finsk	1326	Lingala	1502	Serbo	1684	Kinesisk
1166	Fiji	1327	Laotisk		Kroatisk	1697	Zulu
1171	Færøsk	1332	Litauisk	1503	Singalesisk		
1174	Fransk	1334	Lettisk; Lettisk	1505	Slovakisk		
1181	Frisisk	1345	Malagasy	1506	Slovensk	1703	Ikke specificeret

Områdekodeliste

Kode	Område	Kode	Område	Kode	Område	Kode	Område
2044	Argentina	2165	Finland	2362	Mexico	2149	Spanien
2047	Australien	2174	Frankrig	2376	Holland	2499	Sverige
2046	Østrig	2109	Tyskland	2390	New Zealand	2086	Schweiz
2057	Belgien	2248	Indien	2379	Norge	2528	Thailand
2070	Brasilien	2238	Indonesien	2427	Pakistan	2184	Stor britannien
2079	Canada	2254	Italien	2424	Filippinerne		
2090	Chile	2276	Japan	2436	Portugal		
2092	Kina	2304	Korea	2489	Rusland		
2115	Danmark	2363	Malaysia	2501	Singapore		

A

AAC 7, 51
 Afspilning af afspilningsliste
 (PLAY LIST PLAY) 42
 Afspilningskontrol
 (PBC) 24, 42
 Album (ALBUM) 32
 Alternative frekvenser
 (AF) 22, 23
 Audio DRC (AUDIO DRC) 43
 Automatisk rulning
 (AUTO-SCRL) 46
 Automatisk slukning
 (AUTO-OFF) 45

B

Baghøjtaler (REAR) 45
 Balance (BAL) 36
 Best Tuning Memory
 (BTM) 22
 Bevægelse-display
 (M.DSPL) 45
 Billede (IMAGE) 32
 Billede EQ
 (PICTURE EQ) 28, 42
 Bilyd (BEEP) 45
 Blandet afspilning (SHUF) 30
 Brugedefineret opsætning
 (CUSTOM SETUP) 42

C

Center Speaker Organizer
 (CSO) 36
 Clock Time (ur-klokkeslæt)
 (CT) 22, 23, 45
 CSO 36

D

Dæmper (DIMMER) 46
 Demonstration (DEMO) 45
 Direkte søgning-afspilning 31
 Diske 7
 Diske der kan afspilles 7
 Display-opsætning
 (DISPLAY SETUP) 41
 DivX VOD 43
 DivX@ 7, 51
 DivX-deaktivering
 (DivX DEACTIVATION) 43
 Dolby Digital 27, 28
 Drejekontrolenhed (RM) 45
 DVD'ens topmenu 15
 DVD-menu 15
 DVD-niveau (DVD-LEVEL) 47
 DVD-niveau (DVD-LVL) 28
 Dynamic Range Control
 (DRC) 43

E

Ekstra udstyr 48
 Ekstraudstyr-niveau
 (AUX-LEVEL) 47, 49
 EQ7 36, 39

F

Fader (FAD) 36
 Farvesystem
 (COLOR-SYS) 45
 Fil (FILE) 32
 Flerkanals udgang
 (MULTI CH OUTPUT) 43
 Forældrekontrol
 (PARENTAL CONTROL) 29, 42
 Formater 7
 Fortsætte-afspilning 16, 18
 Fortsætte-afspilning
 for flere diske
 (MULTI-DISC RESUME) 42

G

Gentaget afspilning (REP) 30

H

Højpasfilter-frekvens
 (HPF-FREQ) 47

I

Indledende opsætning 12
 Indstille position
 (POS TUNE) 47
 Intelligent Time
 Alignment 36, 38
 iPod 20, 34, 51

J

JPEG 7, 24, 51
 Justere ur (CLOCK-ADJ) 48
 Justering af Dolby-niveau
 (DOLBY-ADJ) 47
 Justering af niveau
 (LEVEL-ADJ) 39, 47

K

Kapitel (CHAPTER) 32
 Kort-fjernbetjening 10, 12, 51

L

Lavpasfilter-fase
 (LPF-PHASE) 47
 Lavpasfilter-frekvens
 (LPF-FREQ) 47
 Liste 32
 Lokal søgeindstilling
 (LOCAL) 46
 Lyd (AUDIO)
 Format 27
 Kanal 27
 Sprog 27, 41
 Lydopsætning
 (AUDIO SETUP) 43
 Lydsporsprog (AUDIO) 27, 41
 Lydstyrke 8
 Lytteposition (POSITION,
 POS, POS TUNE) 36, 38, 43
 Lytteposition (POSITION,
 POS, POS TUNE) 12

M

Mappe (ALBUM) 32
 Menu for
 afspilningsindstilling 25
 Menusprog (MENU) 41
 Mono-indstilling (MONO) 46
 MP3 7, 50
 MPEG-4 7, 51
 Multi Border DVD 50
 Multisession-CD 50

N

NTSC 45
 Nulstille (RESET) 12, 44

O

Områdekode 57
 Opsætning af højtalere
 (SP SETUP) 12
 Opsætning-menu
 Skærmopsætning 40
 Systemopsætning 44

P

PAL 45
 Passagerbetjening 35
 Position Tune (POS TUNE) 38
 Programformat 27
 Programtyper (PTY) 22, 23

Q

Quick-BrowZer 32

R

Radio Data System (RDS) 22
Rear Bass Enhancer (RBE) 36
Regional (REGIONAL) 23, 46

S

Sikring 52
Skærmopsætning 40
Skærmtype
(MONITOR TYPE) 41
Slideshow-interval
(SLIDE SHOW TIME) 42
Spor (TRACK) 32
Sprogkode 57
Sprogopsætning
(LANGUAGE SETUP) 41
Subwoofer (SUB) 36, 45
Subwooferposition
(SUB POSITION,
POS SUB) 36, 37, 43
Systemopsætning 44

T

Tid/tekstinformation
(TIME) 26, 32
Titel (TITLE) 32
Trafikmelding (TA) 22, 23
Trafikprogram (TP) 22

U

Undertekstsprog
(SUBTITLE) 16, 41
USB fortsætte-afspilning
(USB RESUME) 42
USB-enhed 18, 34

V

Vinkel (ANGLE) 16

W

Wallpaper (WALLPAPER) 41
WMA 7, 50

Z

ZAPPIN 33
Zappin Beep (ZAP BEEP) 46
Zappin Time (ZAP TIME) 46
Zoom (CENTER ZOOM) 28

Register dit produkt online på:
Rekisteröi nyt tuotteesi online:
Registrera produkten online på:

www.sony-europe.com/myproducts

Tragen Sie die Seriennummer (SERIAL NO.) in dem reservierten Feld ein. Sie finden diese auf einem Aufkleber, der auf dem Gerätegehäuse angebracht ist. Nehmen Sie den ausgefüllten Geräte-Pass anschließend unbedingt aus der Bedienungsanleitung heraus, falls Sie diese im Fahrzeug aufbewahren möchten. Bitte bewahren Sie den Geräte-Pass an einem sicheren Ort auf. Er kann im Falle eines Diebstahls zur Identifikation Ihres Eigentums dienen.

caraudio

Geräte-Pass

SONY®

Dieser Geräte-Pass dient als Eigentumsnachweis für Ihr caraudio-Gerät im Falle eines Diebstahls.

Wir empfehlen, den Geräte-Pass nicht im Fahrzeug aufzubewahren, um Missbrauch zu verhindern.

Modellbezeichnung

MEX-DV1600U

Seriennummer (SERIAL NO.)

<http://www.sony.net/>

Sony Corporation Printed in Thailand