

SONY®

4-427-433-31(1)

Bluetooth® Audio System

Betjeningsvejledning	DA
----------------------	----

Käyttöohjeet	FI
--------------	----

Bruksanvisning	SV
----------------	----

For at annullere demonstrations (DEMO) -displayet, se side 7.
Esittelytilan (DEMO) peruuttaminen: katso s. 7.
För att avbryta demonstrationsvisning (DEMO), se sida 7.



Made for
 iPod  iPhone



Enheden skal af sikkerhedsårsager installeres i bilens instrumentbræt. Se den medfølgende installation / tilslutningsvejledning vedrørende installation og tilslutninger.

Laserdiode-egenskaber

- Emissionsvarighed: Kontinuerlig
- Laser-udgang: Mindre end 53,3 μ W (Dette udgangsniveau er værdien, som måles ved en afstand på 200 mm fra overfladen på objektivlinsen på den optiske pick-up blok med 7 mm åbning.)

Navnepladen med oplysninger om driftsspænding o.lign. findes på undersiden af kabinettet.



Sony Corp. erklærer hermed, at denne MEX-BT3100U er i overensstemmelse med de væsentlige krav og andre relevante bestemmelser i Direktiv 1999/5/EF. Nærmere oplysninger kan indhentes på følgende websted:
<http://www.compliance.sony.de/>

Italien: Brug af RLAN-netværket er underlagt:

- Med hensyn til privat brug, ved lovdekret 1.8.2003, nr. 259 (det italienske "Regelsæt for elektronisk kommunikation"). Særlig artikel 104 angiver, hvornår forudgående opnåelse af en generel tilladelse er påkrævet, og art. 105 angiver, hvornår fri brug er tilladt.
- Med hensyn til forsyning til offentligheden af RLAN-adgang til telekomnetværker og tjenester, ved ministeriel bekendtgørelse 28.5.2003, ændret, og art. 25 (generel tilladelse for netværker og tjenester til elektronisk kommunikation) i det italienske Regelsæt for elektronisk kommunikation.

Norge: Brug af dette radioudstyr er ikke tilladt det geografiske område, som ligger inden for en radius på 20 km fra centrum af Ny-Ålesund, Svalbard.

Bemærkning til kunder: Følgende information gælder kun for udstyr solgt i lande, hvor EU-direktiver er gældende

Producenten af dette produkt er Sony Corporation, 1-7-1 Konan, Minato-ku, Tokyo, 108-0075 Japan. Den autoriserede repræsentant for EMC og produktsikkerhed er Sony Deutschland GmbH, Hedelfinger Strasse 61, 70327 Stuttgart, Tyskland. For alle forhold omkring service eller garanti henvises der til adresserne i de særskilte service- eller garantidokumenter.

Bluetooth -firmamærket og -logoerne ejes af Bluetooth SIG, Inc., og Sony Corporations brug af disse mærker sker på licens. Andre varemærker og handelsnavne tilhører deres respektive ejere.

ZAPPIN og Quick-BrowZer er varemærker tilhørende Sony Corporation.

Windows Media er enten et registreret varemærke eller varemærker tilhørende Microsoft Corporation i USA og/eller andre lande.

Dette produkt er beskyttet af visse intellektuelle ejendomsrettigheder tilhørende Microsoft Corporation. Brug eller distribution af sådan teknologi uden for dette produkt er forbudt uden en licens fra Microsoft eller et autoriseret Microsoft-datterselskab.

iPhone, iPod, iPod classic, iPod nano og iPod touch er varemærker tilhørende Apple Inc., registreret i USA og andre lande. App Store er et servicemærke tilhørende Apple Inc.

MPEG Layer-3 lydkodeknings teknologi og patenter på licens fra Fraunhofer IIS og Thomson.

Android er et varemærke tilhørende Google Inc. Brug af dette varemærke er underlagt tilladelse fra Google.

Advarsel hvis tændingen på din bil ikke har en ACC-position (tilbehør)

Sørg for at indstille den automatiske slukkefunktion (side 31). Enheden slukkes helt og automatisk efter den indstillede tid, når enheden er slået fra. Det forhindrer, at batteriet tømmes. Hvis du ikke indstiller den automatiske slukkefunktion, skal du trykke på **(SOURCE/OFF)** og holde, indtil visningen forsvinder, hver gang du slår tændingen fra.

Indholdsfortegnelse

Klargøring	6
Bemærkninger om Bluetooth-funktionen	6
Annullere DEMO-indstillingen	7
Indstilling af uret	7
Tage frontpanelet af	7
Knapperes placering	8
Hovedenhed	8
Radio	10
Gemme og modtage stationer	10
RDS	10
CD	12
Afspilning af en disk	12
USB-enheder	13
Afspille en USB-enhed	13
iPod	14
Afspille iPod	14
Betjene en iPod direkte — Passagerbetjening	15
App Remote via USB (iPhone)	15
Two-way Music Control med iPhone	16
Søge efter og afspille spor	16
Afspille spor i forskellige indstillinger	16
Søge efter et spor efter navn — Quick-BrowZer™	17
Søge efter et spor ved at lytte til passager af sporet — ZAPPIN™	18
Tilslutning af Bluetooth-enheder	19
Bluetooth-betjening	19
Parring	20
Tilslutning	21
Ring op håndfrit	22
Musikstreaming	25
Initialisere Bluetooth-indstillinger	26
App Remote via Bluetooth trådløs teknologi (Android-telefon)	27
Two-way Music Control med Android-telefon	27
Menu for lydindstillinger og opsætning	28
Anvende avancerede lydfunktioner — Advanced Sound Engine	28
Justere opsætningspunkter	30

Brug af ekstra udstyr	33
Ekstra lydudstyr	33
Yderligere oplysninger.....	34
Forholdsregler.....	34
Vedligeholdelse.....	36
Tekniske data	37
Fejlfinding	37

Klargøring

Bemærkninger om Bluetooth-funktionen

Forsigtig

SONY KAN UNDER INGEN OMSTÆNDIGHEDER HOLDES ANSVARLIG FOR FORBUNDNE, INDIREKTE ELLER FØLGESKADER ELLER ANDRE SKADER AF NOGEN ART I FORBINDELSE MED ELLER I ANLEDNING AF DETTE PRODUKT, DETS HARDWARE OG/ELLER DETS SOFTWARE, HERUNDER UDEN BEGRÆNSNINGER: DRIFTSTAB, IND TJENINGSTAB, TAB AF DATA, TAB AF BRUG AF PRODUKTET ELLER TILKNYTTET Udstyr, SPILDTID, OG KØBERS TID.

VIGTIG MEDDELELSE!

Sikker og effektiv brug

Ændringer eller omdannelser af enheden, der ikke udtrykkeligt er godkendt af Sony, kan gøre brugerens tilladelse til at betjene udstyret ugyldig.

Før dette produkt tages i brug bør du kontrollere undtagelser for brug af Bluetooth-udstyr, der skyldes nationale krav eller begrænsninger.

Kørsel

Kontroller lovgivning og regler om brug af mobiltelefoner og håndfri udstyr i de områder, hvor du kører.

Koncenter dig altid fuldt ud om kørslen. Hvis kørselsforholdene kræver det, skal du køre ind til siden og parkere, før du foretager eller besvarer et opkald.

Tilslutning til andre enheder

Når der tilsluttes til en anden enhed, skal du læse dens brugervejledning for nærmere sikkerhedsinstruktioner.

Udsættelse for radiofrekvens

Radiofrekvenssignaler kan påvirke fejlagtigt monterede eller utilstrækkeligt afskærmede elektroniske systemer i biler, f.eks. elektroniske brændstof-indsprøjtningssystemer, elektroniske skridfaste (blokeringsfri) bremsesystemer, elektroniske hastighedsreguleringssystemer eller airbagsystemer. Rådfør dig med producenten af din bil, eller dennes repræsentant, vedrørende installation eller service af denne enhed.

Mangelfuld installation eller service kan være farlig og kan gøre enhver garanti, der gælder for denne enhed, ugyldig.

Rådfør dig med producenten af din bil for at sikre, at brugen af din mobiltelefon i bilen ikke påvirker dens elektroniske system.

Kontroller regelmæssigt, at alt trådløst udstyr i din bil er monteret og virker korrekt.

Nødopkald

Denne Bluetooth håndfri bilenhed og den elektroniske enhed, der er tilsluttet til den håndfri enhed, virker med radiosignaler, mobile netværker og netværker på jorden såvel som brugerprogrammeret funktion. Tilslutning garanteres ikke under alle forhold. Undgå derfor at være afhængig af udelukkende én elektronisk enhed til livsvigtig kommunikation (f.eks. medicinske nødsituationer).

Husk: For at kunne foretage eller modtage opkald skal den håndfri enhed og den elektroniske enhed, der er tilsluttet til den håndfri enhed, være slået til i et serviceområde med et tilstrækkeligt stærkt mobiltelefonssignal.

Nødopkald er ikke altid muligt på alle mobiltelefonnetværker, eller når visse netværksserviceydelser og/eller telefonfunktioner er i brug.

Tjek med din lokale serviceudbyder.

Annulere DEMO-indstillingen

Du kan annullere demonstrationsdisplayet, som vises, mens enheden er slukket.

- 1 Tryk på **(MENU)**, drej kontrolknappen, indtil “DISPLAY” vises, og tryk derefter på den.
- 2 Drej kontrolknappen, indtil “DEMO” vises, og tryk derefter på den.
- 3 Drej kontrolknappen for at vælge “DEMO-OFF”, og tryk derefter på den. Indstillingen er udført.
- 4 Tryk på **↶ (BACK)** for at vende tilbage til det foregående display. Displayet vender tilbage til normal modtage/afspilningsindstilling.

Indstilling af uret

Uret anvender en 24-timers digital tidsangivelse.

- 1 Tryk på **(MENU)**, drej kontrolknappen, indtil “GENERAL” vises, og tryk derefter på den.
- 2 Drej kontrolknappen, indtil “CLOCK-ADJ” vises, og tryk derefter på den. Time-indikationen blinker.
- 3 Drej kontrolknappen for at indstille time og minut. For at flytte den digitale indikation skal du trykke på **(SEEK) +/-**.
- 4 Efter indstilling af minuttet skal du trykke på **(MENU)**. Opsætning er afsluttet, og uret går i gang.

For at vise uret skal du trykke på **(DSPL)**.

Tage frontpanelet af

Du kan tage enhedens frontpanel af for at forhindre tyveri.

- 1 Tryk på **(SOURCE/OFF)** ① og hold. Enheden slukkes.
- 2 Tryk på frontpanel-udløserknappen ②, og fjern derefter panelet ved at trække det udad.

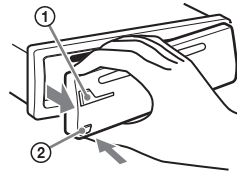

Advarselsalarm

Hvis du drejer tændingskontakten til OFF-positionen uden at fjerne frontpanelet, bipper advarselsalarmen i nogle sekunder. Alarmen bipper kun, hvis den indbyggede forstærker bruges.

Bemærk

Udsæt ikke frontpanelet for varme/høje temperaturer eller fugt. Lad det ikke ligge på instrumentbrættet/baghylden i en parkeret bil.

Sætte frontpanelet på

Sæt del **(A)** på frontpanelet i indgreb med del **(B)** på enheden, som afbildet, og skub til venstre side, indtil den klikker på plads.

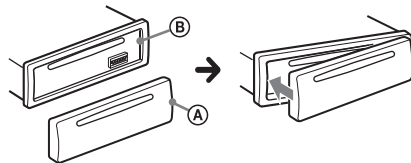

Knappernes placering

Hovedenhed

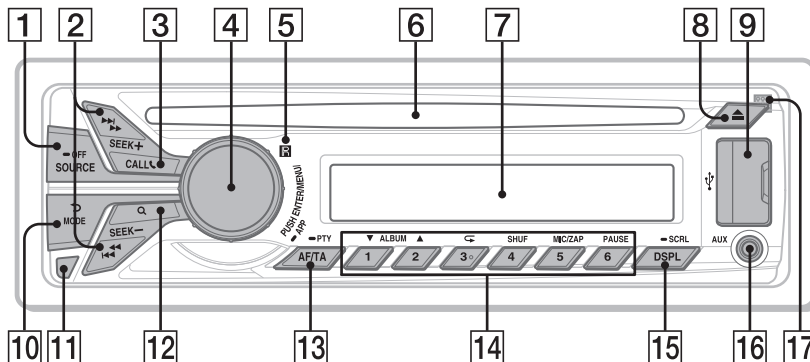

Dette afsnit indeholder instruktioner om knappernes placering og grundlæggende betjening.

1 SOURCE/OFF-knap*1

Tryk for at slå strømmen til; vælge kilde (Radio/CD/USB/AUX/Bluetoothlyd/Bluetooth-telefon).

Tryk gentagne gange for at skifte til en anden kilde.

Tryk og hold i 1 sekund for at slå strømmen fra.

Tryk og hold i mere end 2 sekunder for at slå strømmen fra, så displayet forsvinder.

2 SEEK +/- knapper

Radio:

Til at stille automatisk ind på stationer (tryk); finde en station manuelt (tryk og hold).

CD/USB:

Til at springe et spor over (tryk); springe spor over uafbrudt (tryk, og tryk derefter igen inden for ca. 2 sekunder og hold); spole et spor tilbage/frem (tryk og hold).

Bluetooth Audio*2:

Til at springe et spor over (tryk); spole et spor tilbage/frem (tryk og hold).

App Remote*3:

Til at springe et spor over (tryk)

3 CALL -knap side 19

Til at aktivere opkald-menuen (tryk); skifte Bluetooth-signalet (tryk og hold i mindst 2 sekunder); modtage/afslutte et opkald (tryk).

4 Kontrolknap/ENTER/MENU/ APP-knap side 16, 27, 30

Drej for at justere lydstyrken.

Tryk for at aktivere opsætningsindstilling.

Tryk for at modtage/afslutte et opkald.

Tryk og hold i mindst 2 sekunder for at for at etablere App Remote.

Efter at have trykket på (SOURCE/OFF) skal du dreje og derefter trykke for at ændre kilden.

5 Modtager til fjernbetjeningen

6 Disk-åbning

Isæt disken (etiketside opad), afspilning begynder.

7 Displayvindue

8 ▲ (Udkast) -knap

Til at udkaste disken.

9 USB-port side 13, 14, 16

10 ↵ (BACK)/MODE-knap side 10, 15, 24

Tryk for at vende tilbage til det foregående display; vælg radiobånd (FM/MW/LW).

Tryk og hold for at aktivere/annullere passagerbetjening (iPod).

Tryk for at aktivere/deaktivere den passende enhed (denne enhed/ mobiltelefon) (Bluetooth-telefon).

11 Frontpanel-udløserknap side 7

12 Q (BROWSE) -knap side 17

Til at aktivere

Quick-BrowZer™-indstilling (CD/USB).

13 AF (alternativ frekvenser)/

TA (trafikmelding)/

PTY (programtype) -knap side 11

Til at indstille AF og TA (tryk); vælg PTY (tryk og hold) i RDS.

14 Talknapper

Radio:

Til at modtage gemte stationer (tryk); gemte stationer (tryk og hold).

CD/USB:

①/②: ALBUM ▼/▲ (under MP3/WMA/AAC-afspilning)

Til at springe et album over (tryk); springe album over uafbrudt (tryk og hold).

③: ☰ (Gentag)*4 side 16

④: SHUF side 16

⑤: ZAP side 18

⑥: PAUSE

Til at holde i pause afspilningen.

Tryk igen for at genoptage afspilningen.

Bluetooth Audio*2:

①/②: ALBUM ▼/▲

③: ☰ (Gentag)*4 side 26

④: SHUF side 26

⑥: PAUSE

Til at holde i pause afspilningen.

Tryk igen for at genoptage afspilningen.

Bluetooth-telefon: side 23, 24

Til at ringe til et gemt telefonnummer (tryk); til at gemme et telefonnummer som et forvalg (tryk og hold) (i opkald-menuen).

⑤: MIC (under et opkald) side 24

Til at indstille

mikrofonforstærkning (tryk); til at vælge Ekkodæmper/
Støjdæmper-indstilling (tryk og hold).

App Remote*3:

⑥: PAUSE

Til at holde i pause afspilningen.

Tryk igen for at genoptage afspilningen.

15 DSPL (Display)/SCRL (Rulle) -knap

side 10, 12, 13, 14, 21, 25

Til at skifte displaypunkter (tryk); rulle et displaypunkt (tryk og hold).

16 AUX-indgangsstik (ekstra lydenhed)

side 33

17 Mikrofon (på det indvendige panel)

For at den håndfri funktion skal virke korrekt, må mikrofonen ikke være dækket med tape el. lign.

*1 Hvis App Remote er etableret med iPhone/Android™-telefon, vises programmets navn på displayet, når du vælger kilden.

*2 Når der er tilsluttet en Bluetooth-lydenhed (understøtter AVRCP i Bluetooth-teknologi). Afhængigt af enheden er nogen betjening muligvis ikke til rådighed.

*3 Når App Remote er etableret med iPhone/Android-telefon. Afhængigt af programmet er nogen betjening muligvis ikke til rådighed.

*4 Denne knap har en berøringsprik.

Radio

Gemme og modtage stationer

Forsigtig

Brug Best Tuning Memory (BTM) for at undgå en ulykke, når du stiller ind på stationer, mens du kører.

Gemme automatisk — BTM

- 1 Tryk gentagne gange på **(SOURCE/OFF)**, indtil “TUNER” vises. For at skifte bånd skal du trykke gentagne gange på **(MODE)**. Du kan vælge blandt FM1, FM2, FM3, MW eller LW.
- 2 Tryk på **(MENU)**, drej kontrolknappen, indtil “GENERAL” vises, og tryk derefter på den.
- 3 Drej kontrolknappen, indtil “BTM” vises, og tryk derefter på den. Enheden gemmer stationer på talknapperne i rækkefølge efter frekvens.

Råd

Du kan også trykke på **(SOURCE/OFF)**, dreje kontrolknappen for at vælge “TUNER”, og derefter trykke på den for at vælge kilden.

Gemme manuelt

- 1 Mens den station, du vil gemme, modtages, skal du trykke på og holde en talknap (**(1)** til **(6)**), indtil “MEM” vises.

Modtagelse af de gemte stationer

- 1 Vælg båndet, og tryk derefter på en talknap (**(1)** til **(6)**).

Stille automatisk ind

- 1 Vælg båndet, og tryk derefter på **(SEEK) +/-** for at søge efter stationen. Søgningen standser, når enheden modtager en station. Gentag denne procedure, indtil den ønskede station modtages.

Råd

Hvis du kender frekvensen på den station, du vil lytte til, skal du trykke på **(SEEK) +/-** og holde for at finde den omtrentlige frekvens, og derefter trykke gentagne gange på **(SEEK) +/-** for at finjustere til den ønskede frekvens (manuel indstilling).

RDS

FM-stationer med Radio Data System (RDS) service kan sende digitale data, som ikke kan opfattes af det menneskelige øre, sammen med det almindelige radioprogramsignal.

Bemærkninger

- Ikke alle RDS-funktioner er til rådighed i alle lande/områder.
- RDS virker ikke, hvis signalstyrken er for svag, eller hvis den station, der er stillet ind på, ikke sender RDS-data.

Skifte displaypunkter

Tryk på **(DSPL)**.

Indstille AF (alternative frekvenser) og TA (trafikmelding)

AF genindstiller løbende på stationen med det stærkeste signal i et netværk. TA giver aktuelle trafikmeldinger eller trafikprogrammer (TP), hvis de modtages.

- 1 Tryk gentagne gange på **(AF/TA)**, indtil den ønskede indstilling vises.

Vælg	For at
AF-ON	aktivere AF og deaktivere TA.
TA-ON	aktivere TA og deaktivere AF.
AF/TA-ON	aktivere både AF og TA.
AF/TA-OFF	deaktivere både AF og TA.

Gemme RDS-stationer med AF- og TA-indstilling

Du kan forvælge RDS-stationer sammen med AF/TA-indstillingen. Hvis du bruger BTM-funktionen, gemmes kun RDS-stationer med den samme AF/TA-indstilling.

Hvis du forvælger manuelt, kan du forvælge både RDS- og ikke-RDS-stationer med AF/TA-indstillingen for hver.

- 1 Indstil AF/TA, og gem derefter stationen med BTM eller manuelt.

Modtage nødmeldinger

Når AF eller TA er slået til, afbryder nødmeldinger automatisk den aktuelt valgte kilde.

Råd

Hvis du justerer lydstyrkeniveauet under en trafikmelding, bliver dette niveau gemt i hukommelsen til efterfølgende trafikmeldinger, uafhængigt af det almindelige lydstyrkeniveau.

Holde radioen indstillet på det samme regionalprogram — REGIONAL

Når AF-funktionen er slået til: enhedens fabriksindstilling afgrænser modtagelse til et bestemt område, så der skiftes ikke over til en anden regional station med en stærkere frekvens.

Hvis du forlader dette regionalprogramsmodtageområde, skal du indstille "REG-OFF" i opsætning under FM-modtagelse (side 31).

Bemærk

Denne funktion virker ikke i Det Forenede Kongerige og visse andre områder.

Local Link-funktion (Kun Det Forenede Kongerige)

Med denne funktion kan du vælge andre lokale stationer i området, selvom de ikke er lagret på talknapperne.

- 1 Under FM-modtagelse skal du trykke på en talknap (① til ⑥), hvor der er gemt en lokal station.
- 2 Tryk på en talknap for en lokal station igen inden for 5 sekunder.
Gentag denne procedure, indtil den lokale station modtages.

Vælge PTY (programtyper)

Brug PTY til at vise eller søge efter en ønsket programtype.

- 1 Tryk på **(AF/TA)** (PTY) og hold under FM-modtagelse.
Navnet på den aktuelle programtype vises, hvis stationen sender PTY-data.
- 2 Drej kontrollknappen, indtil den ønskede programtype vises, og tryk derefter på den.
Enheden begynder at søge efter en station, der udsender den valgte programtype.

Programtyper

NEWS (Nyheder), **AFFAIRS** (Aktuelt), **INFO** (Oplysning), **SPORT** (Sport), **EDUCATE** (Undervisning), **DRAMA** (Drama), **CULTURE** (Kultur), **SCIENCE** (Videnskab), **VARIED** (Blandet), **POP M** (Popmusik), **ROCK M** (Rockmusik), **EASY M** (Let underholdning), **LIGHT M** (Let klassisk), **CLASSICS** (Klassisk), **OTHER M** (Andre musiktyper), **WEATHER** (Vejret), **FINANCE** (Finansinformation), **CHILDREN** (Børneprogrammer), **SOCIAL A** (Sociale forhold), **RELIGION** (Religion), **PHONE IN** ("Ring ind"-programmer), **TRAVEL** (Rejser), **LEISURE** (Fritid), **JAZZ** (Jazzmusik), **COUNTRY** (Countrymusik), **NATION M** (Nationalmusik), **OLDIES** (Evergreens), **FOLK M** (Folkemusik), **DOCUMENT** (Dokumentarprogrammer)

Bemærk

Du kan komme til at modtage et andet radioprogram end det, du vælger.

Indstille CT (Ur-klokkeslæt)

CT-data fra RDS-transmissionen indstiller uret.

1 Indstil "CT-ON" i opsætning (side 31).

Bemærk

CT-funktionen virker ikke altid korrekt, selv om der modtages en RDS-station.

CD

Afspilning af en disk

Denne enhed kan afspille CD-DA (også med CD-tekst) og CD-R/CD-RW (MP3/WMA/AAC-filer (side 34)).

1 Indsæt disken (etiketsiden opad).

Afspilning starter automatisk.

For at udkaste disken skal du trykke på ▲.

Bemærkninger

- Når du udkaster/isætter en disk, skal alle USB-enheder være afbrudt for at undgå at beskadige disken.
- Den tilsvarende codec er MP3 (.mp3), WMA (.wma) og AAC (.m4a).

Skifte displaypunkter

Tryk på (DSPL).

De viste punkter kan være forskellige, afhængigt af disktype, optageformat og indstillinger.

USB-enheder

- USB-enheder af MSC-typen (Mass Storage Class) (f.eks. et USB-flashdrev, digital medieafspiller, Android-telefon), der overholder USB-standarden, kan bruges. Afhængigt af den digitale medieafspiller eller Android-telefon, kan indstilling af USB-forbindelsestilstand til MSC være nødvendig.
- Det anbefales at tage backup af data på en USB-enhed.

Bemærkninger

- Tilslut USB-enheden efter at have startet motoren. Afhængigt af USB-enheden kan der opstå funktionsfejl eller skade, hvis den tilsluttes, før motoren startes.
- Den tilsvarende codec er MP3 (.mp3), WMA (.wma), AAC (.m4a) og AAC (.mp4).
- For nærmere oplysninger om din USB-enheds kompatibilitet kan du gå ind på support-websiten, der er angivet på bagsiden.

Afspille en USB-enhed

- 1 Åbn USB-dækslet, og tilslut derefter USB-enheden til USB-porten.

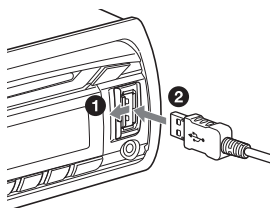

Afspilning begynder.

Hvis der allerede er tilsluttet en USB-enhed, skal du for at starte afspilning trykke gentagne gange på **(SOURCE/OFF)**, indtil "USB" vises.

For at standse afspilningen skal du trykke på **(SOURCE/OFF)** og holde i 1 sekund.

For at fjerne USB-enheden skal du standse USB-afspilning, og derefter fjerne USB-enheden.

Bemærkninger

- Brug ikke USB-enheder der er så store eller tunge, at de kan falde ned som følge af rystelser eller forårsage en løs tilslutning.
- Frontpanelet må ikke tages af, når USB-enheden afspilles. Det kan beskadige dataene på USB-enheden.

Skifte displaypunkter

Tryk på **(DSPL)**.

De viste punkter kan være forskellige, afhængigt af USB-enhed, optageformat og indstillinger.

Bemærkninger

- Det maksimale antal spor er 10.000.
- Det kan tage nogen tid, før afspilning begynder, afhængigt af mængden af optagede data.
- Under afspilning af eller frem-/tilbagevinding i en MP3/WMA/AAC-fil med variabel bithastighed (VBR) vises forløbet afspilningstid ikke altid præcist.
- Afspilning af følgende MP3/WMA/AAC-filer er ikke understøttet.
 - tabsfri komprimering-filer
 - ophavsretsbeskyttede filer
 - DRM (Digital Rights Management) -filer
 - Flerkanals-lydfiler

iPod

I denne betjeningsvejledning bruges “iPod” som en generel betegnelse for iPod-funktionerne på iPod og iPhone, med mindre andet er angivet i teksten eller på afbildningerne.

For nærmere oplysninger om din iPod’s kompatibilitet, se “Om iPod” (side 35) eller gå ind på support-websiten, der er angivet på bagsiden.

Afspille iPod

Før iPod’en tilsluttes, skal du skrue ned for lydstyrken på enheden.

1 Åbn USB-dækslet, og forbind derefter iPod’en til USB-porten med et USB-kabel til iPod (medfølger ikke)*.

* RC-100IP USB-kabel til iPod anbefales.

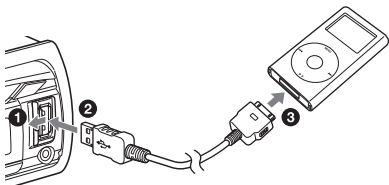

Sporene på iPod’en starter automatisk afspilning fra det sted, hvor der sidst blev afspillet.

Hvis der allerede er tilsluttet en iPod, skal du for at starte afspilning trykke gentagne gange på **(SOURCE/OFF)**, indtil “USB” vises. (“IPD” vises på displayet, når iPod’en genkendes.)

For at standse afspilningen skal du trykke på **(SOURCE/OFF)** og holde i 1 sekund.

For at fjerne iPod’en skal du standse iPod-afspilning, og derefter fjerne iPod’en.

Forsigtig med iPhone

Når du tilslutter iPhone via USB, styres telefonopkaldets lydstyrke af iPhone, ikke af enheden. Undgå at øge lydstyrken på enheden under et opkald, da lyden pludselig kan blive meget høj, når opkaldet afsluttes.

Bemærk

Frontpanelet må ikke tages af, når iPod’en afspilles. Det kan beskadige dataene.

Råd

iPod’en oplades, mens enheden er tændt.

Fortsætte-indstilling

Når iPod’en tilsluttes til enheden, starter afspilning i den indstilling, som er valgt med iPod’en. I denne indstilling fungerer følgende knapper ikke.

- **(3)** (←)
- **(4)** (SHUF)

Skifte displaypunkter

Tryk på **(DSP/L)**.

Bemærk

Nogle tegn gemt i iPod’en vises muligvis ikke korrekt.

Springe album, podcasts, genrer, afspilningslister og kunstnere over

For at	Gør dette
Springe over	Tryk på (1)/(2) (ALBUM ▼/▲) [tryk én gang for hvert overspring]
Springe over uafbrudt	Tryk på (1)/(2) (ALBUM ▼/▲) og hold [hold, indtil det ønskede sted]

Betjene en iPod direkte — Passagerbetjening

Du kan betjene en iPod direkte, selvom den er tilsluttet til enheden.

1 Under afspilning skal du trykke på **MODE** og holde.

“MODE IPOD” vises, og du kan betjene iPod'en direkte.

For at afslutte passagerbetjening skal du trykke på **MODE** og holde. “MODE AUDIO” vises, og direkte betjening af iPod'en vil ikke være mulig.

Bemærk

Lydstyrken kan kun justeres på enheden.

App Remote via USB (iPhone)

Det er nødvendigt at hente “App Remote”-programmet fra App StoreSM til iPhone. Hvis programmet downloades til en iPhone og tilsluttes til enheden, er følgende funktioner tilgængelige:

- Betjening af enheden for at starte og styre kompatible programmer på iPhone.
- Betjening af iPhone med enkle fingerbevægelser for at styre kilden på enheden.
- Visning af detaljerede oplysninger om kilde (sangtitel, kunstnernavn, albumgrafik osv.) på iPhone.

De tilgængelige funktioner varierer, afhængigt af programmet. For nærmere oplysninger om tilgængelige applikationer kan du gå ind på support-websiten, der er angivet på bagsiden.

Bemærkninger

- Af sikkerhedshensyn skal du følge de lokale færdselsregler og love. Undgå at betjene programmet under kørsel.
- “App Remote”-programmet er via USB kun tilgængeligt for iPhones med iOS 5 installeret.

Two-way Music Control med iPhone

- 1 Åbn USB-dækslet, og forbind derefter iPhone til USB-porten med et USB-kabel til iPod (medfølger ikke)*.

* RC-100IP USB-kabel til iPhone anbefales.

- 2 Start “App Remote”-programmet.

- 3 Tryk på **(MENU)** (APP) på enheden og hold i mindst 2 sekunder.

Tilslutning til iPhone starter.

Når forbindelsen er etableret, vises navnet på programmet på iPhone, når der vælges en kilde, og nogle afspilningsfunktioner for programmet bliver tilgængelige. (De tilgængelige funktioner varierer, afhængigt af programmet.) Endvidere kan nogle afspilningsfunktioner for enheden styres med iPhone. Nærmere oplysninger om betjening på iPhone kan findes i Hjælp til programmet.

Råd

Du kan også trykke på **(MENU)**, dreje kontrolknappen for at vælge “APP REM”, og derefter trykke på den for at etablere forbindelsen. Tryk derefter på **(SOURCE/OFF)** for at vælge kilden.

Sådan afsluttes forbindelsen

Tryk på **(MENU)** og hold.

Søge efter og afspille spor

Afspille spor i forskellige indstillinger

Du kan lytte til spor gentagne gange (gentaget afspilning) eller i vilkårlig rækkefølge (blandet afspilning). De tilgængelige afspilningsindstillinger er forskellige, afhængigt af den valgte lydkilde.

- 1 Under afspilning skal du trykke gentagne gange på **(3)** (↵) eller **(4)** (SHUF), indtil den ønskede afspilningsindstilling vises.

Det kan tage lidt tid, før afspilning i den valgte afspilningsindstilling starter.

Gentaget afspilning

Vælg	For at afspille
↵ TRACK	spor gentaget.
↵ ALBUM	album gentaget.
↵ PODCAST* ¹	podcast gentaget.
↵ ARTIST* ¹	kunstner gentaget.
↵ PLAYLIST* ¹	afspilningsliste gentaget.
↵ GENRE* ¹	genre gentaget.
↵ OFF	spor i normal rækkefølge (Normal afspilning).

Blandet afspilning

Vælg	For at afspille
SHUF ALBUM	album i vilkårlig rækkefølge.
SHUF DISC * ²	disk i vilkårlig rækkefølge.
SHUF PODCAST * ¹	podcast i vilkårlig rækkefølge.
SHUF ARTIST * ¹	kunstner i vilkårlig rækkefølge.
SHUF PLAYLIST * ¹	afspilningsliste i vilkårlig rækkefølge.
SHUF GENRE * ¹	genre i vilkårlig rækkefølge.
SHUF DEVICE * ³	enhed i vilkårlig rækkefølge.
SHUF OFF	spor i normal rækkefølge (Normal afspilning).

*1 Kun iPod

*2 Kun CD

*3 Kun USB og iPod

Søge efter et spor efter navn — Quick-BrowZer™

Du kan nemt søge efter et spor på en CD eller en USB-enhed efter kategori.

1 Tryk på Q (BROWSE)*.

Enheden aktiverer Quick-BrowZer-indstilling, og listen over søgekategorier vises. Når sporlisten vises, skal du trykke gentagne gange på  (BACK), indtil den ønskede søgekategori vises.

* Under USB-afspilning skal du trykke på Q (BROWSE) i mere end 2 sekunder, for at vende direkte tilbage til begyndelsen af kategorilisten.

2 Drej kontrolknappen for at vælge den ønskede søgekategori, og tryk derefter på den for at bekræfte.

3 Gentag trin 2, indtil det ønskede spor er valgt.

Afspilning begynder.

For at afslutte Quick-BrowZer-indstilling skal du trykke på Q (BROWSE).

Bemærkninger

- Når Quick-BrowZer-indstillingen aktiveres, annulleres indstillingen gentaget/blandet.
- “<Q” lyser når der er et øvre lag, og “Q>” lyser, når der er et nedre lag.

Søge ved at springe punkter over — Jump-indstilling

Når der er mange punkter i en kategori, kan du hurtigt søge efter et ønsket punkt.

1 Tryk på + i Quick-BrowZer-indstilling.

Punktets navn bliver vist.

2 Drej kontrolknappen for at vælge punktet nær det ønskede punkt.

Listen springes over i trin på 10 % af det samlede antal punkter på listen.

3 Tryk på **(MENU)** (ENTER).

Displayet vender tilbage til Quick-BrowZer-indstilling, og det valgte punkt vises.

4 Drej kontrolknappen for at vælge det ønskede punkt og tryk på det.

Afspilning begynder, hvis det valgte punkt er et spor.

For at annullere Jump-indstilling skal du trykke på **(BACK)** eller **(SEEK)** -.

Søgning efter alfabetisk rækkefølge — Alfabetisk søgning

Når en iPod er tilsluttet til enheden, kan du søge efter et ønsket punkt alfabetisk.

1 Tryk på **(SEEK)** + i Quick-BrowZer-indstilling.

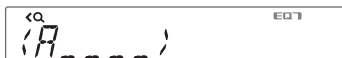

2 Drej kontrolknappen for at vælge det første bogstav i det ønskede punkt, og tryk derefter på den.

En liste over punkter, der begynder med det valgte bogstav, vises i alfabetisk rækkefølge.

3 Drej kontrolknappen for at vælge det ønskede punkt, og tryk derefter på den.

Afspilning begynder, hvis det valgte punkt er et spor.

For at annullere Alfabetisk søgning skal du trykke på **(BACK)** eller **(SEEK)** -.

Bemærkninger

- I alfabetisk søgning udelukkes et eventuelt symbol eller artikel (et/en) før det valgte bogstav i punktet.
- Afhængigt af det søgepunkt, du vælger, kan kun Jump-indstilling være til rådighed.
- Alfabetisk søgning kan tage nogen tid, afhængigt af antallet af spor.

Søge efter et spor ved at lytte til passager af sporet — ZAPPIN™

Ved at afspille korte passager af sporet på en CD eller USB-enhed efter hinanden kan du søge efter et spor, du vil lytte til. ZAPPIN-indstilling er passende til at søge efter et spor i blandet- eller gentaget blandet-indstilling.

1 Tryk på **(5)** (ZAP) under afspilning.

Afspilning starter fra en passage i det næste spor. Du kan vælge afspilningstiden (side 31).

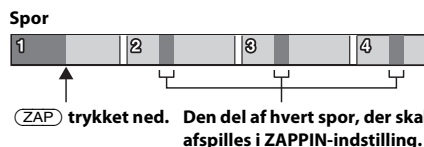

2 Tryk på **(MENU)** (ENTER) eller **(5)** (ZAP), når et spor, du vil lytte til, afspilles.

Det spor, du har valgt, starter igen normal afspilning fra begyndelsen.

Hvis du trykker på **(BACK)**, afspilles det valgte spor også.

Råd

- Tryk på **(SEEK)** +/- i ZAPPIN-indstilling for at springe et spor over.
- Tryk på **(1)/(2)** (ALBUM ▼ / ▲) i ZAPPIN-indstilling for at springe et album over.

Tilslutning af Bluetooth-enheder

Bluetooth-betjening

Bluetooth-funktionen giver mulighed for håndfri opkald og streaming af musik via denne enhed.

For at bruge Bluetooth-funktionen er følgende fremgangsmåde nødvendig.

1 Parring

Når Bluetooth-enheder tilsluttes for første gang, er gensidig registrering påkrævet. Dette kaldes "parring". Registrering er kun nødvendig den første gang, da denne enhed og de andre enheder herefter genkender hinanden automatisk.

2 Tilslutning

For at bruge enheden efter parring er foretaget, skal tilslutningen startes. Nogle gange giver parring mulighed for automatisk tilslutning.

3 Ringe op håndfrit/Musikstreaming

Du kan foretage/modtage håndfri opkald og lytte til musik, når der er foretaget tilslutning.

Hvis parring ikke er muligt, er enheden muligvis ikke kompatibel med denne enhed. For nærmere oplysninger om kompatible enheder kan du besøge support-websiten, der er angivet på bagsiden.

Montering af mikrofonen

For at forbedre lydkvaliteten, når du taler gennem denne enhed, skal du installere en mikrofon (medfølger ikke).

Se den medfølgende "Montering/tilslutning"-vejledning for nærmere oplysninger om, hvordan mikrofonen tilsluttes.

Betjening af Bluetooth-funktionerne

- 1 Tryk på **CALL**.
Opkald-menuen vises.
- 2 Drej kontrolknappen, indtil det ønskede punkt vises, og tryk derefter på den.
- 3 Tryk på **↵ (retur)***.
Kilden vender tilbage til Bluetooth-telefonen.

* Til indstilling af PAIRING, REDIAL, VOICE DIAL og BT SIGNL er trin 3 ikke nødvendigt.

Følgende punkter kan indstilles:

PAIRING*¹ (side 20)

PHONEBOOK (side 23)

REDIAL (side 23)

RECENT CALL (side 23)

VOICE DIAL (side 24)

DIAL NUMBER (side 23)

RINGTONE*^{1*2}

Vælger, om denne enhed eller den tilsluttede mobiltelefon udsender ringetonen: "1 (denne enhed)" - "2 (mobiltelefon)".

AUTO ANS*¹ (Auto Answer)

Indstiller denne enhed til at besvare et indgående opkald automatisk: "OFF"- "1 (ca. 3 sekunder)" - "2 (ca. 10 sekunder)".

BT SIGNL*¹ (Bluetooth-signal) (side 21, 22)

BT INIT*³ (Initialiser Bluetooth) (side 26)

*1 Du kan også vælge disse punkter ved at trykke på **MENU** og dreje kontrolknappen for at vælge "BT".

*2 Afhængigt af mobiltelefonen kan denne enheds ringetone blive udsendt, selv om den er indstillet på "2 (mobiltelefon)".

*3 Viser på opsætningsmenuen, når enheden er slukket.

Parring

Bluetooth-enheden (mobiltelefon, lydenhed el. lign.) og denne enhed skal "parres", før de kan kommunikere med hinanden via Bluetooth-funktionen.

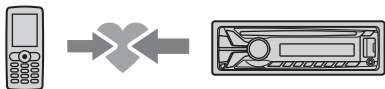

Råd

- For nærmere oplysninger om parring af en Bluetooth-enhed, se betjeningsvejledningen til enheden.
- Du kan forbinde op til ni Bluetooth-enheder med denne enhed.

1 Placer Bluetooth-enheden inden for 1 m fra denne enhed.

2 Tryk på **CALL** og drej kontrolknappen, indtil "PAIRING" vises, og tryk derefter på den.

Enheden aktiverer standbyindstilling for parring.

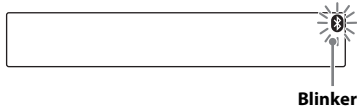

3 Indstil Bluetooth-enheden til at søge efter denne enhed.

En liste over fundne enheder vises på displayet på den enhed, der skal tilsluttes. Denne enhed vises som "Sony Automotive" på den enhed, der skal tilsluttes.

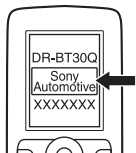

4 Hvis indføring af adgangsnøgle* er påkrævet på den enhed, der skal tilsluttes, skal du indføre "0000".

Hvis enheden understøtter Bluetooth version 2.1, er indføring af adgangsnøgle ikke nødvendig.

* Adgangsnøgle kan kaldes "adgangskode", "pinkode", "pinnummer", "adgangssord" el.lign., afhængigt af enheden.

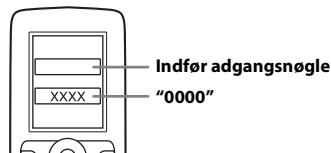

Denne enhed og Bluetooth-enheden lagrer hinandens oplysninger, og når parringen er foretaget, forbliver  tændt.



Enheden er klar til tilslutning til enheden.



Bemærk

Hvis  bliver ved med at blinke, er Bluetooth-enheden muligvis ikke kompatibel med denne enhed. For nærmere oplysninger om kompatible enheder kan du besøge support-websiten, der er angivet på bagsiden.

5 Vælg denne enhed på den Bluetooth-enhed, der skal tilsluttes.

 eller  vises, når tilslutningen er foretaget.

Bemærkninger

- Mens der tilsluttes til den anden Bluetooth-enhed, kan denne enhed ikke findes fra en anden enhed. For at muliggøre dette skal du aktivere parring-indstilling og søge efter denne enhed fra en anden enhed.
- Det kan tage tid at søge eller tilslutte.
- Afhængigt af enheden vises displayet til bekræftelse af tilslutning, før adgangsnøglen indføres.
- Tidsgrænsen for at indføre adgangsnøglen varierer, afhængigt af enheden. Hvis tiden udløber, skal du udføre parringsproceduren fra begyndelsen igen.
- Denne enhed kan ikke tilsluttes til en enhed, der kun understøtter HSP (Head Set Profile).

Råd

Tilslutningen mellem denne enhed og Bluetooth-enhed kan være automatisk, afhængigt af enheden.

annullere parring

Udfør trin 2 for at annullere parring-indstilling, efter denne enhed og Bluetooth-enheden er parret.

Tilslutning

For at bruge enheden efter parring er foretaget, skal tilslutningen startes. Nogle gange giver parring mulighed for automatisk tilslutning. Start betjening herfra, hvis parring allerede er gennemført.



Tilslutte en mobiltelefon

- 1 Tryk på **CALL** og drej kontrollknappen, indtil "BT SIGNAL" vises, og tryk derefter på den. "📶" lyser, når Bluetooth-signalet er aktiveret.



Bemærk

Når Bluetooth-signalet til denne enhed allerede er slået til, deaktiveres Bluetooth-signalet, hvis du vælger "BT SIGNAL".

Råd

Du kan også udsende Bluetooth-signalet fra denne enhed ved at trykke på **CALL** og holde på denne enhed i mindst to sekunder.

- 2 Tænd mobiltelefonen, og aktiver Bluetooth-signalet.

- 3 Tilslut til denne enhed med mobiltelefonen.

"📶" vises, når tilslutningen er foretaget. Hvis du vælger Bluetooth-telefonkilden, efter tilslutningen er foretaget, vises netværkets navn og den tilsluttede mobiltelefons navn på displayet.



Ikoner på displayet:

	Status for signalstyrke for tilsluttet mobiltelefon.*
	Status for resterende batteri for tilsluttet mobiltelefon.*

* Slukker uden håndfri forbindelse. Varierer, afhængigt af mobiltelefonen.

Skifte displaypunkter

Tryk på **DSPL**.

Tilslutte den sidst tilsluttede mobiltelefon fra denne enhed

- 1 Sørg for, at Bluetooth-signalet fra mobiltelefonen er aktiveret.
- 2 Tryk gentagne gange på **SOURCE/OFF**, indtil "BT PHONE" vises.
- 3 Tryk på **MENU** (ENTER). "📶" blinker, mens forbindelsen foretages, og forbliver tændt, mens den er tilsluttet.

Bemærkninger

- På nogle mobiltelefoner kræves der tilladelse for at få adgang til deres telefonbogsdata under håndfri forbindelse til denne enhed. Opnå tilladelse via mobiltelefonen.
- Mens du streamer Bluetooth-lyd, kan du ikke tilslutte fra enheden til mobiltelefonen. Tilslut i stedet fra mobiltelefonen til enheden. Der kan komme tilslutningsstøj på afspilningslyden.

Råd

Med Bluetooth-signalet tændt: Når tændingen er slået til, tilslutter denne enhed automatisk igen til den sidst tilsluttede mobiltelefon. Men automatisk tilslutning afhænger også af mobiltelefonens specifikationer. Hvis der ikke tilsluttes automatisk, skal du tilslutte manuelt.

Tilslutte en lydenhed

- 1 Tryk på **CALL** og drej kontrollknappen, indtil **"BT SIGNL"** vises, og tryk derefter på den. **"📶"** lyser, når Bluetooth-signalet er aktiveret.



- 2 Tænd lydenheden, og aktiver Bluetooth-signalet.

- 3 Tilslut til denne enhed med lydenheden.

"📶" vises, når tilslutningen foretages.



Tilslutte den sidst tilsluttede lydenhed fra denne enhed

- 1 Sørg for, at Bluetooth-signalet fra lydenheden er aktiveret.
- 2 Tryk gentagne gange på **SOURCE/OFF**, indtil **"BT AUDIO"** vises.
- 3 Tryk på **6** (PAUSE). **"📶"** blinker, mens forbindelsen foretages, og forbliver tændt, mens den er tilsluttet.

Ring op håndfrit

Når enheden er tilsluttet til mobiltelefonen, kan du foretage/modtage håndfrie opkald ved at betjene denne enhed.



Før håndfri opkald skal du kontrollere følgende:

- 1 Kontroller, at **"📶"** og **"📶"** vises på displayet.
- 2 Hvis **"📶"** og **"📶"** ikke vises, skal du udføre tilslutning (side 21).
- 3 Hvis du ikke kan forbinde denne enhed og mobiltelefonen via Bluetooth-funktionen, skal du udføre parring (side 20).

Modtage opkald

Når et opkald modtages, kommer der en ringetone fra bilens højttalere eller den tilsluttede mobiltelefon. Opkalderens navn eller telefonnummer vises på displayet.

- 1 Tryk på **CALL**, når der modtages et opkald med en ringetone. Telefonopkaldet starter.

Bemærkninger

- Afhængigt af mobiltelefonen, kan opkalderens navn blive vist.
- Ringetonen og den talendes stemme udsendes kun fra de forreste højttalere.

Afvisning af et opkald

Tryk på **SOURCE/OFF** i 1 sekund.

Afslutning af et opkald

Tryk på **CALL** igen.

Opkald fra telefonbogen

Ved tilslutning til en mobiltelefon, der understøtter PBAP (Phone Book Access Profile), kan du få adgang til telefonbogen og foretage et opkald.

- 1 Tryk på **CALL** og drej kontrollknappen, indtil “PHONEBOOK” vises, og tryk derefter på den.
- 2 Drej kontrollknappen for at vælge et startbogstav fra listen over startbogstaver, og tryk derefter på den.
- 3 Drej kontrollknappen for at vælge et navn fra listen over navne, og tryk derefter på den.
- 4 Drej kontrollknappen for at vælge et nummer fra listen over numre, og tryk derefter på den.
Telefonopkaldet starter.

Bemærk

Afhængigt af mobiltelefonen, kan de kontakter, der vises på enheden, være forskellige i forhold til mobiltelefonens telefonbog.

Opkald fra opkaldshistorikken

Ved tilslutning til en mobiltelefon, der understøtter PBAP (Phone Book Access Profile), kan du få adgang til opkaldshistorikken, der er gemt i mobiltelefonen, og foretage et opkald.

- 1 Tryk på **CALL** og drej kontrollknappen, indtil “RECENT CALL” vises, og tryk derefter på den.
En liste over opkaldshistorikken vises.
- 2 Drej kontrollknappen for at vælge et navn eller et telefonnummer fra opkaldshistorikken, og tryk derefter på den.
Telefonopkaldet starter.

Opkald ved indtastning af telefonnummer

- 1 Tryk på **CALL** og drej kontrollknappen, indtil “DIAL NUMBER” vises, og tryk derefter på den.
- 2 Drej kontrollknappen for at indtaste telefonnummeret, og vælg “ ” (mellemrum) til sidst. Tryk derefter på **MENU** (ENTER)*.
Telefonopkaldet starter.

* For at flytte den digitale indikation skal du trykke på **SEEK** -/+.

Bemærk

“_” vises i stedet for “#” på displayet.

Opkald med forvalgt nummer

Du kan gemme op til seks kontakter på forvalgsknappen. For nærmere oplysninger om, hvordan der gemmes, se “Forvalgsknop” (side 24).

- 1 Tryk på **SOURCE/OFF**, drej kontrollknappen, indtil “BT PHONE” vises, og tryk derefter på den.
- 2 Tryk på en talnap (**1** til **6**) for at vælge den kontakt, du vil ringe til.
- 3 Tryk på **MENU** (ENTER).
Telefonopkaldet starter.

Opkald ved genopkald

- 1 Tryk på **CALL** og drej kontrollknappen, indtil “REDIAL” vises, og tryk derefter på den.
Telefonopkaldet starter.

Betjening under et opkald

Forvælge lydstyrken for ringetonen og den talendes stemme

Du kan forvælge lydstyrkeniveauet for ringetonen og den talendes stemme.

Sådan justeres lydstyrken for ringetonen:
Drej kontrolknappen, mens du modtager et opkald. Ringetoneens lydstyrke kan justeres.

Sådan justeres lydstyrken for den talendes stemme:

Drej kontrolknappen under et opkald. Lydstyrken for den talendes stemme kan justeres.

Bemærk

Hvis Bluetooth-telefonkilden er valgt, justerer det kun lydstyrken for den talendes stemme, hvis kontrolknappen drejes.

Justering af mikrofonforstærkning

Du kan justere lydstyrken for den anden part. Tryk på **5** (MIC) for at justere lydstyrkeniveauerne ("MIC-LOW", "MIC-MID", "MIC-HI").

EC/NC Mode (Ekkodæmper/ Støjdæmper-indstilling)

Du kan reducere ekko og støj. Tryk på **5** (MIC) og hold for at vælge at "EC/NC-1" eller "EC/NC-2".

Overførsel af opkald

For at aktivere/deaktivere den passende enhed (denne enhed/mobiltelefon) skal du trykke på **MODE** eller bruge din mobiltelefon.

Bemærkninger

- Se vejledningen til din mobiltelefon for nærmere oplysninger om mobiltelefonbetjening.
- Afhængigt af mobiltelefonen kan håndfri tilslutning blive afskåret, når der gøres forsøg på at overføre opkald.

Forvalgsknap

Du kan gemme op til seks kontakter på forvalgsknappen.

Bemærkninger

- Hvis din mobiltelefon understøtter PBAP (Telefonbog Access Profile), kan du vælge et telefonnummer fra telefonbogen eller opkaldshistorikken.
- Hvis strømledningen afbrydes, slettes alle kontakter på forvalgsknappen.

1 Vælg et telefonnummer, som du vil gemme på forvalgsknappen, fra telefonbogen, opkaldshistorikken* eller ved at indtaste telefonnummeret direkte.

Telefonnummeret vises på displayet på denne enhed.

* For opkaldshistorikken kan du også vælge fra opkalders navn. I dette tilfælde vises opkalders navn på displayet på denne enhed.

2 Tryk på en talknap (1** til **6**) og hold for at vælge det forvalgsnummer, der skal gemmes, indtil "MEM" vises.**
Kontakten er gemt i det valgte forvalgsnummer.

Aktivering af stemmeopkald

Du kan aktivere stemmeopkald med en mobiltelefon, der er tilsluttet til enheden, ved at sige den stemmekommando, der er gemt på mobiltelefonen, og derefter foretage et opkald.

1 Tryk på **CALL og drej kontrolknappen, indtil "VOICE DIAL" vises, og tryk derefter på den.**

2 Sig den stemmekommando, der er gemt på mobiltelefonen.
Din stemme genkendes, og opkaldet foretages.

Bemærkninger

- Kontroller, at enheden og mobiltelefonen er tilsluttet på forhånd.
- Gem en stemmekommando på din mobiltelefonen på forhånd.
- Hvis du aktiverer stemmeopkald med en mobiltelefon tilsluttet til enheden, virker denne funktion ikke i visse tilfælde.
- Stemmeopkald virker ikke i visse situationer, afhængigt af hvor effektiv mobiltelefonens funktion til genkendelse er. For nærmere oplysninger, se support-websiten der er angivet på bagsiden.

Råd

Gem stemmekommandoer via enheden, mens du sidder i bilen, med "BT PHONE" valgt som kilde.

SMS-indikator

Mens en mobiltelefon er tilsluttet til denne enhed, informerer SMS-indikatoren dig om alle indgående eller ulæste SMS-meddelelser.

Hvis du modtager en ny SMS-meddelelse, blinker SMS-indikatoren.



Hvis der er nogen ulæste SMS-meddelelser, forbliver SMS-indikatoren tændt.



Bemærk

SMS-indikatorens funktion kan afhænge af mobiltelefonen.

Musikstreaming

Lytte til musik fra en lydenhed

Du kan lytte til musik fra en lydenhed på denne enhed, hvis lydenheden understøtter Bluetooth-teknologiens A2DP (Advanced Audio Distribution Profile).



- 1 Skru ned for lydstyrken på enheden.
- 2 Tryk gentagne gange på **(SOURCE/OFF)**, indtil "BT AUDIO" vises.
- 3 Start afspilning på lydenheden.
- 4 Juster lydstyrken på denne enhed.

Bemærk

"BT AUDIO" vises ikke på displayet, mens "App Remote"-programmet kører via Bluetooth-funktionen.

Skifte displaypunkter

Tryk på **(DSPL)**.

Justering af lydstyrkeniveauet















Lydstyrkeniveauet kan justeres for enhver forskel mellem enheden og Bluetooth-lydenheden.

- 1 Begynd afspilning på Bluetooth-lydenheden ved en moderat lydstyrke.
- 2 Indstil din sædvanlige lydstyrke på enheden.
- 3 Tryk på **(MENU)**, drej kontrolknappen, indtil "SOUND" vises, og tryk derefter på den.
- 4 Drej kontrolknappen, indtil "BTA VOL" vises, og tryk derefter på den.

- 5 Drej kontrolknappen for at justere indgangsniveauet (“+18 dB” – “0 dB” – “– 8 dB”), og tryk derefter på den.
- 6 Tryk på  (BACK) for at vende tilbage til det foregående display.

Betjene en lydenhed med denne enhed

Du kan udføre følgende betjening på denne enhed, hvis lydenheden understøtter Bluetooth-teknologiens AVRCP (Audio Video Remote Control Profile). (Betjeningen varierer, afhængigt af lydenheden.)

For at	Gør dette
Springe albumme over	Tryk på  /  (ALBUM  / ) [tryk én gang for hvert album]
Gentaget afspilning	Tryk på  (REP)*1
Blandet afspilning	Tryk på  (SHUF)*1
Afspille	Tryk på  (PAUSE)*2 på denne enhed.
Holde pause	Tryk på  (PAUSE)*2 på denne enhed.
Springe spor over	Tryk på  -/+ ( / ) [tryk én gang for hvert spor]
Gå bagud/ fremad	Tryk på  -/+ ( / ) og hold [hold, indtil det ønskede sted]

*1 Tryk gentagne gange, indtil den ønskede indstilling vises.

*2 Afhængigt af enheden kan det være nødvendigt at trykke to gange.

Anden betjening end ovenstående bør udføres på lydenheden.



Bemærkninger

- Afhængigt af lydenheden bliver information som f.eks. titel, spornummer/tid, afspilningsstatus osv. ikke altid vist på denne enhed. Informationen vises kun under afspilning af Bluetooth-lyd.

- Selv om kilden ændres på denne enhed, stopper afspilning på lydenheden ikke.

Initialisere Bluetooth-indstillinger

Du kan initialisere alle de Bluetooth-relaterede indstillinger (oplysninger om parring, forvalgsnummer, oplysninger om enheden osv.) fra denne enhed.

- 1 Tryk på  og hold i 1 sekund for at slå strømmen fra.
- 2 Tryk på , drej kontrolknappen, indtil “BT” vises, og tryk derefter på den. Menulisten vises.
- 3 Drej kontrolknappen for at vælge “BT INIT”, og tryk derefter på den. Bekræftelsen vises.
- 4 Drej kontrolknappen for at vælge “INIT-YES”, og tryk derefter på den. “INITIAL” blinker, mens Bluetooth-indstillingerne initialiseres. “COMPLETE” vises, når initialisering er færdig.
- 5 Tryk på  (BACK) for at vende tilbage til det foregående display.

Bemærk

Når enheden bortskaffes, skal forvalgsnumre slettes med “BT INIT”.

App Remote via Bluetooth trådløs teknologi (Android-telefon)

Det er nødvendigt at hente “App Remote”-programmet fra Google Play til Android-telefon.

Hvis programmet downloades til en Android-telefon og tilsluttes til enheden, er følgende funktioner tilgængelige:

- Betjening af enheden for at starte og styre kompatible programmer på Android-telefonen.
- Betjening af Android-telefonen med enkle fingerbevægelser for at styre kilden på enheden.
- Visning af detaljerede oplysninger om kilde (sangtitel, kunstnernavn, albumgrafik osv.) på Android-telefonen.
- Læs indgående tekstbeskeder/SMS højt automatisk.

De tilgængelige funktioner varierer, afhængigt af programmet. For nærmere oplysninger om tilgængelige applikationer kan du gå ind på support-websiten, der er angivet på bagsiden.

Bemærkninger

- Af sikkerhedshensyn skal du følge de lokale færdselsregler og love. Undgå at betjene programmet under kørsel.
- “App Remote”-programmet via Bluetooth-funktionen er kun tilgængeligt for Android-telefoner med Android 2.1, 2.2, 2.3 eller 4.0 installeret.
- Funktionen automatisk læsning af SMS er kun tilgængelig for Android-telefoner med talesynteseprogram installeret.

Two-way Music Control med Android-telefon

Før mobilenheden tilsluttes, skal du skrue ned for lydstyrken på enheden.

- 1 Forbind denne enhed og mobilenheden via Bluetooth-funktionen (side 19).**
- 2 Start “App Remote”-programmet.**
- 3 Tryk på **(MENU)** (APP) på enheden og hold i mindst 2 sekunder.**

Tilslutning til mobilenheden starter. Når forbindelsen er etableret, vises navnet på programmet på mobilenheden, når der vælges en kilde, og nogle afspilningsfunktioner for programmet bliver tilgængelige. (De tilgængelige funktioner varierer, afhængigt af programmet.) Endvidere kan nogle afspilningsfunktioner for enheden styres med mobilenheden. Nærmere oplysninger om betjening på mobilenheden kan findes i Hjælp til programmet.

Bemærk

Når mobilenheden er tilsluttet, kan enhedens nummer blive vist. Kontroller, at de samme tal vises (f.eks. 123456) på denne enhed og mobilenheden, og tryk derefter på **(MENU)** på denne enhed, og vælg “Ja” på mobilenheden.

Råd

Du kan også trykke på **(MENU)**, dreje kontrolknappen for at vælge “APP REM”, og derefter trykke på den for at etablere forbindelsen. Tryk derefter på **(SOURCE/OFF)** for at vælge kilden.

Sådan afsluttes forbindelsen

Tryk på **(MENU)** og hold.

Menu for lydindstillinger og opsætning

Anvende avancerede lydfunktioner — Advanced Sound Engine

Advanced Sound Engine skaber et ideelt lydfelt i bilen med digital signalbehandling.

Vælg lyd kvalitet — EQ7 Preset

Du kan vælge en equalizerkurve blandt syv equalizerkurver (XPLOD, VOCAL, EDGE, CRUISE, SPACE, GRAVITY, CUSTOM eller OFF).

- 1 Under modtagelse/afspilning skal du trykke på (MENU), dreje kontrollknappen, indtil "SOUND" vises, og derefter trykke på den.
- 2 Drej kontrollknappen, indtil "EQ7 PRESET" vises, og tryk derefter på den.
- 3 Drej kontrollknappen, indtil den ønskede equalizerkurve vises, og tryk derefter på den.
- 4 Tryk på ↵ (BACK) for at vende tilbage til det foregående display.

For at annullere equalizerkurven skal du vælge "OFF" i trin 3.

Råd

Indstillingen af equalizerkurve kan lagres for hver kilde.

Individuel tilpasning af equalizerkurven — EQ7 Setting

Med "CUSTOM" i EQ7 kan du lave dine egne equalizer-indstillinger.

- 1 Efter du har valgt en kilde, skal du trykke på (MENU), dreje kontrollknappen, indtil "SOUND" vises, og derefter trykke på den.
- 2 Drej kontrollknappen, indtil "EQ7 SETTING" vises, og tryk derefter på den.
- 3 Drej kontrollknappen, indtil "BASE" vises, og tryk derefter på den.
Du kan vælge en equalizerkurve som grundlag for yderligere tilpasning.
- 4 Drej kontrollknappen for at vælge equalizerkurven, og tryk derefter på den.
- 5 Indstille equalizerkurven.

- 1 Drej kontrollknappen for at vælge frekvensområdet, og tryk derefter på den.

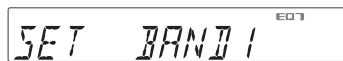

BAND1: 63 Hz
BAND2: 160 Hz
BAND3: 400 Hz
BAND4: 1 kHz
BAND5: 2,5 kHz
BAND6: 6,3 kHz
BAND7: 16,0 kHz

- 2 Drej kontrollknappen for at justere lydstyrkeniveauet, og tryk derefter på den.

Lydstyrkeniveauet kan justeres i trin på 1 dB fra -6 dB til +6 dB.



Gentag trin 1 og 2 for at justere andre frekvensområder.

- 6 Tryk på ↵ (BACK) for at vende tilbage til det foregående display.
Equalizerkurven gemmes i "CUSTOM".

Optimere lyden med tidskorrektion — Listening Position

Enheden kan simulere et naturligt lydfelt ved at forsinke lyden fra hver højttaler, så den passer til din position.

Valgmulighederne for "POSITION" er angivet nedenfor.

FRONT L (1): Front venstre

FRONT R (2): Front højre

FRONT (3): Center front

ALL (4): Midt i din bil

OFF: Ingen position indstillet

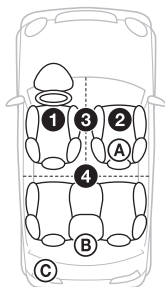

Du kan også indstille subwooferens omtrentlige position fra din lytteposition, hvis:

– lydudgangen er indstillet på "SUB-OUT" (side 31).

– lyttepositionen er indstillet til andet end "OFF".

Valgmulighederne for "SET SW POS" er angivet nedenfor.

NEAR (A): Tæt på

NORMAL (B): Normal

FAR (C): Langt væk

- 1** Under modtagelse/afspilning skal du trykke på **(MENU)**, dreje kontrollknappen, indtil "SOUND" vises, og derefter trykke på den.
- 2** Drej kontrollknappen, indtil "POSITION" vises, og tryk derefter på den.
- 3** Drej kontrollknappen, indtil "SET F/R POS" vises, og tryk derefter på den.
- 4** Drej kontrollknappen for at vælge blandt "FRONT L", "FRONT R", "FRONT" eller "ALL", og tryk derefter på den.
- 5** Drej kontrollknappen, indtil "SET SW POS" vises, og tryk derefter på den.

6 Drej kontrollknappen for at vælge subwooferpositionen blandt "NEAR", "NORMAL" eller "FAR", og tryk derefter på den.

7 Tryk på **↩** (BACK) for at vende tilbage til det foregående display.

For at annullere lyttepositionen skal du vælge "OFF" i trin 4.

Justere lyttepositionen

Du kan finjustere indstillingen af lyttepositionen.

- 1** Under modtagelse/afspilning skal du trykke på **(MENU)**, dreje kontrollknappen, indtil "SOUND" vises, og derefter trykke på den.
- 2** Drej kontrollknappen, indtil "POSITION" vises, og tryk derefter på den.
- 3** Drej kontrollknappen, indtil "ADJ POSITION" vises, og tryk derefter på den.
- 4** Drej kontrollknappen for at justere den ønskede lytteposition, og tryk derefter på den.
Justerbart område: "+3" – "CENTER" – "-3".
- 5** Tryk på **↩** (BACK) for at vende tilbage til det foregående display.

DM+ Advanced

DM+ Advanced forbedrer digitalt komprimeret lyd ved at genskabe høje frekvenser, der går tabt under komprimeringen.

- 1** Under afspilning skal du trykke på **(MENU)**, dreje kontrollknappen, indtil "SOUND" vises, og derefter trykke på den.
- 2** Drej kontrollknappen, indtil "DM+" vises, og tryk derefter på den.
- 3** Drej kontrollknappen for at vælge "ON", og tryk derefter på den.



- 4 Tryk på  (BACK) for at vende tilbage til det foregående display.

Råd

Indstillingen af DM+ kan gemmes for alle kilder undtagen tunereren.

Bruge baghøjtalere som subwoofer — Rear Bass Enhancer

Rear Bass Enhancer (RBE) forstærker baslyden ved at anvende en indstilling af lavpasfilter (side 31) på baghøjtalerne. Med denne funktion kan baghøjtalerne fungere som subwoofer, selv om der ikke er tilsluttet en sådan.



- 1 Under modtagelse/afspilning skal du trykke på , dreje kontrolknappen, indtil "SOUND" vises, og derefter trykke på den.
- 2 Drej kontrolknappen, indtil "RB ENH" vises, og tryk derefter på den.
- 3 Drej kontrolknappen, indtil "RBE MODE" vises, og tryk derefter på den.
- 4 Drej kontrolknappen for at vælge blandt "1", "2" eller "3", og tryk derefter på den.
- 5 Tryk på  (BACK) for at vende tilbage til det foregående display.

Bruge en subwoofer uden en effektforstærker — Direkte tilslutning af subwoofer

Du kan bruge subwooferen uden en effektforstærker, når den er tilsluttet til baghøjtalerkablet.



Bemærk

Sørg for at tilslutte en 4 - 8 ohm subwoofer til et af de to baghøjtalerkabler. Tilslut ikke en højtaler til det andet baghøjtalerkabel.

- 1 Under modtagelse/afspilning skal du trykke på , dreje kontrolknappen, indtil "SOUND" vises, og derefter trykke på den.
- 2 Drej kontrolknappen, indtil "SW DIREC" vises, og tryk derefter på den.
- 3 Drej kontrolknappen, indtil "SW MODE" vises, og tryk derefter på den.
- 4 Drej kontrolknappen for at vælge "1", "2" eller "3", og tryk derefter på den.
- 5 Tryk på  (BACK) for at vende tilbage til det foregående display.

For nærmere oplysninger om indstillingerne for subwoofer-fase, position, lavpasfilter-frekvens og lavpasfilter-hældning, se side 32.

Justere opsætningspunkter

- 1 Tryk på , drej kontrolknappen, indtil den ønskede kategori vises, og tryk derefter på den.
- 2 Drej kontrolknappen, indtil det ønskede punkt vises, og tryk derefter på den.
- 3 Drej kontrolknappen for at vælge indstillingen, og tryk derefter på den.* Indstillingen er udført.
- 4 Tryk på  (BACK) for at vende tilbage til det foregående display.

* For indstillinger af CLOCK-ADJ og BTM er trin 4 ikke er nødvendigt.

Følgende punkter kan indstilles, afhængigt af kilde og indstilling:

GENERELT:

CLOCK-ADJ (Justere ur) (side 7)

CAUT ALM*¹ (Advarselsalarm)
Aktiverer advarselsalarmen: "ON",
"OFF" (side 7).

BEEP

Aktiverer biplyden: "ON", "OFF".

AUTO OFF

Slukkes automatisk efter et ønsket tidsrum, når enheden slukkes: "NO", "30 S (sekunder)", "30 M (minutter)", "60 M (minutter)".

AUX-A^{*1*2} (Ekstra lydenhed)

Aktiverer AUX-kildedisplayet: "ON", "OFF" (side 33).

REAR/SUB^{*1}

Skifter lydudgangen: "SUB-OUT" (subwoofer), "REAR-OUT" (effektforstærker).

CT (Ur-klokkeslæt)

Aktiverer CT-funktionen: "ON", "OFF" (side 12).

REGIONAL^{*3}

Begrænser modtagelse til en bestemt region: "ON", "OFF" (side 11).

BTM^{*4} (side 10)**ZAPPIN^{*5}**

ZAP. TIME (Zappin-tid)

Vælger afspilningstiden for

ZAPPIN-funktionen.

- "Z.TIME-1 (ca. 6 sekunder)",
- "Z.TIME-2 (ca. 15 sekunder)",
- "Z.TIME-3 (ca. 30 sekunder)".

ZAP BEEP (Zappin-bip)

Anvender en biplyd mellem passager af spor: "ON", "OFF".

*1 Når enheden er slukket.

*2 Viser ikke i App Remote.

*3 Når FM modtages.

*4 Når tunereren er valgt.

*5 Når CD eller USB er valgt.

LYD:

EQ7 PRESET (side 28)

EQ7 SETTING (side 28)

POSITION

SET F/R POS (Sæt front/bagposition) (side 29)

ADJ POSITION^{*1} (Juster position) (side 29)

SET SW POS^{*1*2} (Sæt subwooferposition) (side 29)

BALANCE

Justerer lydbalancen mellem venstre og højre højttalere: "RIGHT-15"
- "CENTER" - "LEFT-15".

FADER

Justerer det relative niveau mellem front-/bag-/centerhøjttalere: "FRONT-15" - "CENTER"
- "REAR-15".

DM+^{*3} (side 29)**LOUDNESS** (Dynamic Loudness)

Forstærker bas og diskant for at få klar lyd ved lave lydstyrkeniveauer: "ON", "OFF".

ALO (Automatic Level Optimizer)

Juster afspilningslydstyrken for alle afspilningskilder til det optimale niveau: "ON", "OFF".

RB ENH^{*4} (Rear Bass Enhancer)

RBE MODE (Rear Bass Enhancer-indstilling)

Vælger Rear Bass Enhancer-indstilling: "1", "2", "3", "OFF".

LPF FREQ (Lavpasfilter-frekvens)

Vælger afskæringsfrekvens for subwooferen: "50 Hz", "60 Hz", "80 Hz", "100 Hz", "120 Hz".

LPF SLOP (Lavpasfilter-hældning)

Vælger LPF-hældningen: "1", "2", "3".

SW DIREC^{*5} (Direkte tilslutning af subwoofer)

SW MODE (Subwoofer-indstilling)
Vælger subwoofer-indstillingen: "1", "2", "3", "OFF".

SW PHASE (Subwoofer-fase)
Vælger subwoofer-fasen: "NORM", "REV".

SW POS^{*1} (Subwooferposition) (side 29)
Vælger subwooferpositionen: "NEAR", "NORMAL", "FAR".

LPF FREQ (Lavpasfilter-frekvens)
Vælger afskæringsfrekvens for subwooferen: "50 Hz", "60 Hz", "80 Hz", "100 Hz", "120 Hz".

LPF SLOP (Lavpasfilter-hældning)
Vælger LPF-hældningen: "1", "2", "3".

S.WOOFER^{*2} (Subwoofer)

SW LEVEL (Subwoofer-niveau)
Justerer subwooferens lydstyrkeniveau: "+10 dB" – "0 dB" – "-10 dB".
("ATT" vises ved den laveste indstilling.)

SW PHASE (Subwoofer-fase)
Vælger subwooferfasen: "NORM", "REV".

SW POS^{*1} (Subwooferposition)
Vælger subwooferpositionen: "NEAR", "NORMAL", "FAR".

LPF FREQ (Lavpasfilter-frekvens)
Vælger afskæringsfrekvens for subwooferen: "50 Hz", "60 Hz", "80 Hz", "100 Hz", "120 Hz".

LPF SLOP (Lavpasfilter-hældning)
Vælger LPF-hældningen: "1", "2", "3".

HPF (Højpasfilter)

HPF FREQ (Højpasfilter-frekvens)
Vælger afskæringsfrekvens for front/baghøjtaleren: "OFF", "50 Hz", "60 Hz", "80 Hz", "100 Hz", "120 Hz".

HPF SLOP (Højpasfilter-hældning)
Vælger HPF-hældningen (virker kun, når HPF FREQ er indstillet til andet end "OFF"): "1", "2", "3".

AUX VOL^{*6} (AUX-lydstyrkeniveau)

Justerer lydstyrkeniveauet for hvert enkelt tilsluttet ekstra udstyr: "+18 dB" – "0 dB" – "-8 dB".

Denne indstilling gør det unødvendigt at justere lydstyrkeniveauet mellem kilder.

BTA VOL^{*7} (Lydstyrkeniveau for Bluetooth-lyd) (side 25)

*1 Viser ikke, når "SET F/R POS" er indstillet på "OFF".

*2 Når lydudgangen er indstillet på "SUB-OUT" (side 31).

*3 Viser ikke, når tuneren er valgt.

*4 Når lydudgangen er indstillet på "REAR-OUT", og "SW DIREC" er indstillet på "OFF".

*5 Når lydudgangen er indstillet på "REAR-OUT", og "RBE MODE" er indstillet på "OFF".

*6 Når AUX er valgt.

*7 Når Bluetooth-lydkilden er aktiveret.

DISPLAY:

DEMO (Demonstration)

Aktiverer demonstrationen: "ON", "OFF".

DIMMER

Ændrer displayets lysstyrke: "ON", "OFF".

ILLUM (Belysning)

Ændrer belysningsfarven: "1", "2".

AUTO SCR^{*} (Automatisk rulning)

Ruller lange punkter automatisk: "ON", "OFF".

* Når CD, USB eller Bluetooth-lyd er valgt.

BT (Bluetooth):

For nærmere oplysninger om opsætningspunkter for Bluetooth-indstillingerne, se. side 19.

APP REM:

Starter etablering af App Remote.

Brug af ekstra udstyr

Ekstra lydudstyr

Ved at tilslutte en ekstra bærbar lydenhed til AUX-indgangsstikket (stereo-ministik) på enheden og derefter vælge kilden kan du lytte på dine bilhøjttalere.

Tilslutte den bærbare lydenhed

- 1 Sluk den bærbare lydenhed.
- 2 Skru ned for lydstyrken på enheden.
- 3 Tilslut den bærbare lydenhed til enheden med en tilslutningsledning (medfølger ikke)*.

* Sørg for at bruge en lige stiktype.

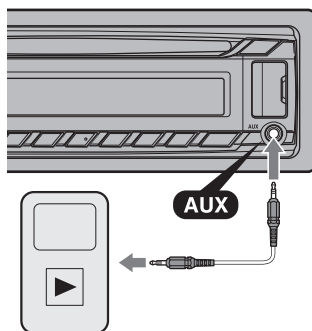

Justering af lydstyrkeniveauet

Sørg for at justere lydstyrken for hver tilsluttet lydenhed før afspilning.

- 1 Skru ned for lydstyrken på enheden.
- 2 Tryk gentagne gange på (SOURCE/OFF), indtil "AUX" vises.
- 3 Begynd afspilning på den bærbare lydenhed ved en moderat lydstyrke.
- 4 Indstil din sædvanlige lydstyrke på enheden.
- 5 Juster indgangsniveauet (side 32).

Yderligere oplysninger

Forholdsregler

- Lad enheden afkøle forinden, hvis din bil har været parkeret direkte i solen.
- Efterlad ikke frontpanelet eller medbragte lydenheder inde i bilen, da det kan forårsage funktionsfejl på grund af høje temperaturer i direkte sollys.
- Motorantennen slås automatisk ud.

Dannelse af kondensvand

Hvis der dannes kondensvand inden i enheden, skal du tage disken ud og vente i ca. en time, indtil den er tør. Ellers fungerer enheden ikke korrekt.

Sådan opretholdes en høj lyd kvalitet

Pas på ikke at spilde væske på enheden eller diskene.

Bemærkninger om diske

- Udsæt ikke diske for direkte sollys eller varmekilder som f.eks. varmluftkanaler. Lad dem ikke ligge i en parkeret bil.
- Rens diskene med en almindelig rensklud inden afspilning. Tør disken af fra midten og udad. Brug ikke opløsningsmidler, f.eks. rensebenzin, fortynder eller almindelige rengøringsmidler.
- Denne enhed er designet til at afspille diske, der opfylder CD-standarden (Compact Disc). DualDiscs og nogle musikdiske kodet med teknologi til beskyttelse af ophavsret opfylder ikke CD-standarden (Compact Disc), og disse diske kan derfor ikke afspilles med denne enhed.



• Diske som enheden IKKE kan afspille

- Diske med etiketter, mærkater eller påklisteret tape eller papir. Det kan forårsage funktionsfejl eller ødelægge disken.
- Diske der ikke er af standardform (f.eks. hjerte- firkantet eller stjerneform). Det kan beskadige enheden, hvis du forsøger at afspille dem.
- 8 cm diske.

Bemærkninger om CD-R/CD-RW

- Det maksimale antal: (kun CD-R/CD-RW)
 - mapper (album): 150 (inkl. rodmappe)
 - filer (spor) og mapper: 300 (hvis et fil/mappenavn indeholder mange tegn, kan dette tal blive mindre end 300).
 - tegn, der kan vises for et mappe/filnavn: 32 (Joliet)/64 (Romeo)
- Hvis en multisession-disk begynder med en CD-DA-session, genkendes den som en CD-DA-disk, og andre sessioner afspilles ikke.
- **Diske som enheden IKKE kan afspille**
 - CD-R/CD-RW med dårlig optagekvalitet.
 - CD-R/CD-RW der er optaget med en inkompatibel optageenhed.
 - CD-R/CD-RW der ikke er afsluttet korrekt.
 - Andre CD-R/CD-RW end dem, der er optaget i musik-CD-format eller MP3-format, som opfylder ISO9660 Level 1/Level 2, Joliet/Romeo eller multisession.

Afspilningsrækkefølge for MP3/WMA/AAC-filer

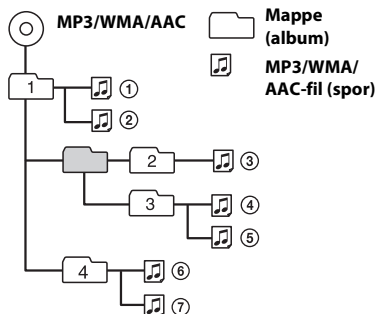

Om iPod

- Du kan tilslutte til følgende iPod-modeller. Opdater dine iPod-enheder med den nyeste software, før du bruger dem.

Made for

- iPod touch (4th generation)
- iPod touch (3rd generation)
- iPod touch (2nd generation)
- iPod classic
- iPod nano (6th generation)
- iPod nano (5th generation)
- iPod nano (4th generation)
- iPod nano (3rd generation)
- iPod nano (2nd generation)
- iPod nano (1st generation)*
- iPhone 4S
- iPhone 4
- iPhone 3GS
- iPhone 3G

* Passagerbetjening er ikke tilgængelig for iPod nano (1. generation).

- "Made for iPod" og "Made for iPhone" betyder, at et elektronisk tilbehør er specifikt udformet til tilslutning med henholdsvis iPod eller iPhone, og at udvikleren har certificeret, at det opfylder Apples normer. Apple er ikke ansvarlig for, at denne enhed virker, eller at den opfylder sikkerhedsnormer og lovgivning om normer. Bemærk, at brug af dette tilbehør med iPod eller iPhone kan påvirke den trådløse ydeevne.

Om Bluetooth-funktion

Hvad er Bluetooth-teknologi?

- Bluetooth trådløs teknologi er en trådløs teknologi med kort rækkevidde, der muliggør trådløs datakommunikation mellem digitale enheder, f.eks. en mobiltelefon og et headset. Bluetooth trådløs teknologi virker inden for et område på ca. 10 m. Det er mest almindeligt at tilslutte to enheder, men nogle enheder kan tilsluttes til flere enheder på samme tid.

- Da Bluetooth-teknologi er en trådløs teknologi, er det ikke nødvendigt at bruge et kabel, og det er heller ikke nødvendigt, at enheder vender mod hinanden, som det f.eks. er tilfældet med infrarød teknologi. Du kan f.eks. bruge en sådan enhed i en taske eller lomme.
- Bluetooth-teknologi er en international standard, der understøttes af millioner af virksomheder over hele verden, og som anvendes af mange virksomheder rundt om i verden.

Om Bluetooth-kommunikation

- Bluetooth trådløs teknologi virker inden for et område på ca. 10 m. Det maksimale kommunikationsområde kan variere, afhængigt af forhindringer (personer, metal, vægge o.lign.) eller elektromagnetisme i omgivelserne.
- Følgende forhold kan påvirke Bluetooth-kommunikationens følsomhed.
 - Der er en forhindring f.eks. en person, metal eller en væg, mellem denne enhed og Bluetooth-enheden.
 - Der er en enhed, som anvender 2,4 GHz-frekvens, f.eks. en trådløs LAN-enhed, ledningsfri telefon eller mikrobølgeovn, i brug nær denne enhed.
- Da Bluetooth-enheder og trådløs LAN (IEEE802.11b/g) bruger den samme frekvens, kan der forekomme mikrobølgeinterferens og lavere kommunikationshastighed, støj eller ugyldig tilslutning, hvis denne enhed bruges nær en trådløs LAN-enhed. Gør i så fald som følger.
 - Brug denne enhed i en afstand på mindst 10 m fra den trådløse LAN-enhed.
 - Hvis denne enhed bruges inden for 10 m fra en trådløs LAN-enhed, skal den trådløse LAN-enhed slukkes.
 - Monter denne enhed og Bluetooth-enheden så tæt på hinanden som muligt.
- Mikrobølger, der udsendes fra en Bluetooth-enhed, kan påvirke betjeningen af elektroniske medicinske enheder. Sluk denne enhed og andre Bluetooth-enheder på følgende steder, da det kan forårsage en ulykke.
 - Hvor der er brændbar gas, på et hospital, et tog, et fly eller en benzinstation.
 - Nær automatiske døre eller en brandalarm.

- Denne enhed understøtter sikkerhedsforanstaltninger, som overholder Bluetooth-standarden, så tilslutningen bliver sikker, når der bruges Bluetooth trådløs teknologi. Sikkerhedsforanstaltningerne kan dog være utilstrækkelige, afhængigt af indstillingen. Vær forsigtig, når der kommunikeres med Bluetooth trådløs teknologi.
- Vi påtager os intet ansvar for datatab ved Bluetooth-kommunikation.
- Tilslutning med alle Bluetooth-enheder garanteres ikke.
 - Der kræves en enhed med Bluetooth-funktion for at følge Bluetooth-standarden specificeret af Bluetooth SIG; den skal være attesteret.
 - Selv om den tilsluttede enhed følger den ovennævnte Bluetooth-standard, kan alle enheder muligvis ikke tilsluttes eller virke korrekt, afhængigt af enhedens funktioner eller specifikationer.
 - Mens du taler håndfrit på telefonen, kan der forekomme støj, afhængigt af enheden eller de omgivelser, der kommunikeres i.
- Afhængigt af den enhed, der skal tilsluttes, kan det tage nogen tid at starte kommunikation.

Andet

- Brug af Bluetooth-enheden virker ikke altid på mobiltelefoner, afhængigt af radiobølgeforhold og det sted, hvor udstyret bruges.
- Hvis du oplever gener efter brug af Bluetooth-enheden, skal du straks standse brug af Bluetooth-enheden. Rådfør dig med den nærmeste Sony-forhandler, hvis et problem ikke kan løses.

Henvend dig til nærmeste Sony-forhandler, hvis du har nogen spørgsmål eller problemer vedrørende enheden, der ikke er dækket i denne vejledning.

Vedligeholdelse

Rensning af stikkene

Enheden virker ikke altid korrekt, hvis stikkene mellem enheden og frontpanelet ikke er rene. For at forhindre dette skal du tage frontpanelet af (side 7) og rense stikkene med en vatpind. Brug ikke for meget kraft, da stikkene kan beskadiges.

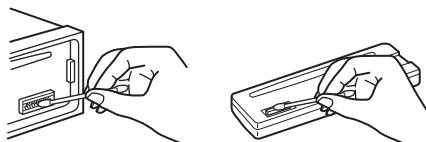

Bemærkninger

- Af sikkerhedsmæssige grunde bør du slå tændingen fra og fjerne nøglen fra tændingskontakten, inden du renser stikkene.
- Berør aldrig stikkene direkte med fingrene eller en metalgenstand.

Tekniske data

Tuner

FM

Indstillingsområde: 87,5 – 108,0 MHz

Antennestik:

Eksternt antennestik

Mellemfrekvens: 25 kHz

Brugbar følsomhed: 8 dBf

Selektivitet: 75 dB ved 400 kHz

Signal/støjforhold: 80 dB (stereo)

Separation: 50 dB ved 1 kHz

Frekvensreaktion: 20 – 15.000 Hz

MW/LW

Indstillingsområde:

MW: 531 – 1.602 kHz

LW: 153 – 279 kHz

Antennestik:

Eksternt antennestik

Mellemfrekvens:

9.124,5 kHz eller 9.115,5 kHz/4,5 kHz

Følsomhed: MW: 26 µV, LW: 45 µV

CD-afspiller

Signal/støjforhold: 120 dB

Frekvensreaktion: 10 – 20.000 Hz

Wow og flutter: Ikke målelig

USB-afspillerdel

Interface: Full speed USB

Maksimal strømstyrke: 1 A

Trådløs kommunikation

Kommunikationssystem:

Bluetooth Standard version 2.1 + EDR

Udgang:

Bluetooth-standard strømklasse 2
(Max. +4 dBm)

Maksimalt kommunikationsområde:

Synsvidde ca. 10 m^{*1}

Frekvensbånd:

2,4 GHz-bånd (2,4000 – 2,4835 GHz)

Modulationsmetode: FHSS

Kompatible Bluetooth-profiler^{*2}:

A2DP (Advanced Audio Distribution Profile)

1.2

AVRCP (Audio Video Remote Control Profile)

1.3

HFP (Handsfree Profile) 1.5

PBAP (Phone Book Access Profile)

SPP (Serial Port Profile)

*1 Det faktiske område varierer afhængigt af faktorer som f.eks. forhindringer mellem enheder, magnetfelter omkring en

mikrobølgeovn, statisk elektricitet, modtagelsesomhed, antennens ydelse, operativsystem, softwareprogram og lign.

*2 Bluetooth-standardprofilerne angiver formålet med Bluetooth-kommunikation mellem enheder.

Effektforstærker

Udgang: Højtalerudgang

Højtalerimpedans: 4 – 8 ohm

Maksimal udgangseffekt: 52 W × 4 (ved 4 ohm)

Generelt

Udgange:

Tilslutningsklemme for lydudgang (kan skiftes

mellem FRONT, REAR/SUB)

Tilslutningsklemme for motorantenne/

effektforstærker (REM OUT)

Indgange:

Indgangsstik for fjernbetjening

Indgangsstik for antenne

MIC-indgangsstik (mikrofon)

AUX-indgangsstik (stereo-ministik)

USB-port

Strømkraft: 12 V jævnstrøm bilbatteri

(negativ jordforbindelse)

Mål: Ca. 178 × 50 × 177 mm

Monteringsmål: Ca. 182 × 53 × 160 mm

Vægt: Ca. 1,2 kg

Medfølgende tilbehør:

Dele til montering og tilslutning (1 sæt)

Ekstra tilbehør/udstyr:

Mikrofon: XA-MC10

Fjernbetjening: RM-X114

USB-kabel til iPod: RC-100IP

Din forhandler har muligvis ikke alt det ovennævnte tilbehør i sit sortiment. Bed forhandleren om nærmere oplysninger.

Design og tekniske data kan ændres uden forudgående varsel.

Fejlfinding

Med den følgende kontrolliste kan du afhjælpe problemer, du kan få med enheden. Inden du går igennem nedenstående kontrolliste, bør du kontrollere fremgangsmåden for tilslutning og betjening.

For nærmere oplysninger om brug af sikringen og at fjerne enheden fra instrumentbrættet, henvises til den medfølgende Montering/tilslutning-vejledning.

Hvis problemet ikke løses, kan du gå ind på support-websiten, der er angivet på bagsiden.

Generelt

Der er ingen strømtilførsel til enheden.

→ Kontroller tilslutningen eller sikringen.

Motorantennen slås ikke ud.

→ Motorantennen har ikke en relæboks.

Ingen lyd.

→ ATT-funktionen er aktiveret.

→ Faderkontrollen "FADER" er ikke indstillet på positionen for et 2-højttalersystem.

Ingen biplyd.

→ Biplyden er annulleret (side 31).

→ Der er tilsluttet en ekstra effektforstærker, og du bruger ikke den indbyggede forstærker.

Hukommelsens indhold er slettet.

→ Strømledningen eller batteriet er blevet afbrudt eller er ikke tilsluttet korrekt.

→ Enheden er blevet nulstillet.
– Du skal gemme i hukommelsen igen.

Gemte stationer og korrekt klokkeslæt er slettet.

Sikringen er sprunget.

Der kommer støj, når tændingens position skiftes.

→ Ledningerne er ikke tilpasset korrekt til bilens tilbehørsstrømtilslutning.

Under afspilning eller modtagelse starter demonstrationen.

→ Hvis der ikke udføres nogen betjening i 5 minutter med "DEMO-ON" indstillet, starter demonstrationen.
– Indstil på "DEMO-OFF" (side 32).

Displayet forsvinder fra/vises ikke på displayvinduet.

→ Dæmperen er indstillet på "DIM-ON" (side 32).

→ Displayet forsvinder, hvis du trykker på **(SOURCE/OFF)** og holder.

– Tryk på **(SOURCE/OFF)** på enheden, indtil displayet forsvinder.

→ Stikkene er beskyttet (side 36).

Den automatiske slukkefunktion virker ikke.

→ Enheden er slået til. Den automatiske slukkefunktion aktiveres, når enheden slås fra.
– Slå enheden fra.

Betjeningsknapperne fungerer ikke.

Dysken udkastes ikke.

→ Tryk på **(DSPL)** and **(BACK)/(MODE)** i mindst 2 sekunder. Indholdet gemt i hukommelsen slettes. Af sikkerhedshensyn må du ikke udføre nulstilling, mens du kører.

Radiomodtagelse

Stationerne modtages ikke.

Lyden generes af støj.

→ Tilslutningen er ikke korrekt.

- Kontroller tilslutningen af bilantennen.
- Hvis den automatiske antenne ikke slås ud, skal du kontrollere tilslutningen af motorantenne-kontrolledningen.

Det er ikke muligt at stille ind på forvalgte stationer.

→ Frekvensen skal gemmes korrekt i hukommelsen.
→ Radiosignalet er for svagt.

Det er ikke muligt at stille automatisk ind på stationer.

→ Radiosignalet er for svagt.
– Indstil manuelt.

RDS

SEEK begynder efter få sekunders lytning.

→ Stationen er ikke en TP-station eller har svagt signal.
– Desaktiver TA (side 11).

Ingen trafikmeldinger.

→ Aktiver TA (side 11).
→ Stationen udsender ikke trafikmeldinger, selv om den er en TP-station.
– Stil ind på en anden station.

PTY viser "- - - - -".

→ Den aktuelle station er ikke en RDS-station.
→ Der er ikke blevet modtaget RDS-data.

- Stationen specificerer ikke programtypen.

Programnavnet blinker.

- Der findes ikke en alternativ frekvens for den aktuelle station.
 - Tryk på (SEEK) +/-, mens programnavnet blinker. "PI SEEK" vises, og enheden begynder at søge efter en anden frekvens med de samme PI (program-identifikation) -data.

CD-afspilning

Dysken kan ikke lades.

- En anden disk er allerede ladet.
- Dysken er sat omvendt eller forkert i.

Dysken afspilles ikke.

- Defekt eller snavset disk.
- CD-R'erne/CD-RW'erne er ikke til lydbrug (side 34).

MP3/WMA/AAC-filer kan ikke afspilles.

- Dysken er ikke kompatibel med MP3/WMA/AAC-formatet og -versionen. Du kan finde nærmere oplysninger om diske og formater, der kan afspilles, på support-websiten.

Det tager længere tid at afspille MP3/WMA/AAC-filer end andre filer.

- Ved følgende diske tager det længere tid at begynde afspilning.
 - En disk, som er optaget med en kompliceret træstruktur.
 - En disk, som er optaget i multisession.
 - En disk, hvorpå der kan tilføjes data.

Displaypunkter ruller ikke.

- For diske med særligt mange tegn kan de ikke altid ruller.
- "AUTO SCR" er indstillet på "OFF".
 - Indstil på "A.SCR-ON" (side 32).
 - Tryk på (DSPL) (SCR) og hold.

Lyden springer.

- Montering er ikke korrekt.
 - Monter enheden i en vinkel på mindre end 45° på et stabilt sted i bilen.
- Defekt eller snavset disk.

USB-afspilning

Du kan ikke afspille elementer via en USB HUB.

- Denne enhed kan ikke genkende USB-enheder via en USB-hub.

Kan ikke afspille elementer.

- En USB-enhed virker ikke.
 - Tilslut den igen.

Det tager længere tid at afspille en USB-enhed.

- USB-enheden indeholder filer med en kompliceret træstruktur.

Lyden falder kortvarigt bort.

- Lyden kan falde bort kortvarigt ved en høj bithastighed på mere end 320 kbps.

Programmets navn er uoverensstemmende med det faktiske program i App Remote.

- Start programmet igen fra "App Remote"-programmet.

Bluetooth-funktion

Den enhed, der tilsluttes, kan ikke finde denne enhed.

- Inden der foretages parring, skal denne enhed indstilles på standby for parring.
- Mens den er tilsluttet til en Bluetooth-enhed, kan denne enhed ikke findes fra en anden enhed.
 - Afbryd den aktuelle tilslutning, og søg efter denne enhed fra en anden enhed.
- Når parring for enhederne er foretaget, skal Bluetooth-signaludgangen slås til (side 19, 21, 22).

Tilslutning er ikke mulig.

- Forbindelsen styres fra den ene side (denne enhed eller Bluetooth-enhed), men ikke begge.
 - Tilslut til denne enhed fra en Bluetooth-enhed eller omvendt.
- Kontroller fremgangsmåden for parring og tilslutning i vejledningen til den anden enhed osv., og udfør betjeningen igen.

Navnet på den fundne enhed vises ikke.

- Afhængigt af status for den anden enhed, er det ikke altid muligt at få navnet.

Ingen ringetone.

- Juster lydstyrken ved at dreje på kontrolknappen, mens et opkald modtages.
- Afhængigt af den enhed, der tilsluttes, sendes ringetonen muligvis ikke korrekt.
 - Indstil "RINGTONE" til "1" (side 19).
- Fronthøjtalerne er ikke tilsluttet til enheden.
 - Tilslut fronthøjtalerne til enheden. Ringetonen udsendes kun fra fronthøjtalerne.

Den talende stemmes lydstyrke er lav.

- Juster lydstyrkeniveauet.

Den talendes stemme kan ikke høres.

- Fronthøjtalerne er ikke tilsluttet til enheden.
 - Tilslut fronthøjtalerne til enheden. Den talendes stemme udsendes kun fra fronthøjtalerne.

En samtalepartner siger, at lydstyrken er for lav eller høj.

- Juster lydstyrken vha. justering af mikrofonforstærkning (side 24).

Der er ekko eller støj på telefonsamtaler.

- Sænk lydstyrken.
- Indstil EC/NC Mode til "EC/NC-1" eller "EC/NC-2" (side 24).
- Hvis der er anden stærk støj i omgivelserne end telefonopkaldslyden, skal du forsøge at mindske denne støj.
Eksempler: Hvis et vindue står åbent, og der er kraftig gadestøj el.lign., kan du lukke vinduet. Hvis et airconditionanlæg larmer, kan du skrue ned for det.

Telefonen er ikke tilsluttet.

- Når Bluetooth-lyd afspilles, er telefonen ikke tilsluttet, selv om du trykker på **CALL**.
 - Tilslut fra telefonen.

Telefonlydkvaliteten er dårlig.

- Telefonlydkvaliteten afhænger af mobiltelefonens modtageforhold.
 - Flyt din bil til et sted, hvor du kan forbedre mobiltelefonens signal, hvis modtagelsen er dårlig.

Lydstyrken på den tilsluttede lydenhed er lav (høj).

- Lydstyrkeniveauet vil være forskelligt, afhængigt af lydenheden.
 - Juster lydstyrken på den tilsluttede lydenhed eller denne enhed.

Der høres ingen lyd fra Bluetooth-lydenheden.

- Lydenheden er indstillet på pause.
 - Annuller pause på lydenheden.

Lyden springer ved afspilning på en Bluetooth-lydenhed.

- Formindsk afstanden mellem enheden og Bluetooth-lydenheden.
- Hvis Bluetooth-lydenheden opbevares i et etui, der afbryder signalet, skal du tage lydenheden ud af etuiet under brug.
- Flere Bluetooth-enheder eller andre enheder, der udsender radiobølger, er i brug i nærheden.
 - Sluk de andre enheder.
 - Forøg afstanden fra de andre enheder.
- Afspilningslyden standser midlertidigt, når der foretages tilslutning mellem denne enhed og mobiltelefonen. Det er ikke en funktionsfejl.

Den tilsluttede Bluetooth-lydenhed kan ikke betjenes.

- Kontroller, at den tilsluttede Bluetooth-lydenhed understøtter AVRCP.

Nogle funktioner virker ikke.

- Kontroller, om den enhed, der tilsluttes, understøtter de pågældende funktioner.

Navnet på den anden part vises ikke, når et opkald modtages.

- Opkaldstelefonen er ikke indstillet til at sende telefonnummeret.

Et opkald besvares utilsigtet.

- Den telefon, der tilsluttes, er indstillet til at besvare et opkald automatisk.
- "AUTO ANS" på denne enhed er indstillet på "ANS-1" eller "ANS-2" (side 19).

Parring mislykkedes, fordi tidsfristen udløb.

- Afhængigt af den enhed, der tilsluttes, kan tidsgrænsen for parring være kort.
 - Forsøg at gennemføre parring inden for tiden.

Bluetooth-funktionen virker ikke.

- Sluk for enheden ved at trykke på **(SOURCE/OFF)** i mindst 2 sekunder, og tænd derefter for enheden igen.

Der kommer ingen lyd fra bilhøjtalerne ved håndfri opkald.

- Hvis der ikke kommer lyd fra mobiltelefonen, skal du indstille mobiltelefonen, så lyden kommer fra bilhøjtalerne.

Programmets navn er uoverensstemmende med det faktiske program i App Remote.

- Start programmet igen fra "App Remote"-programmet.

Mens "App Remote"-programmet kører via Bluetooth, skifter displayet automatisk til "BT AUDIO".

- Der er funktionsfejl i "App Remote"-programmet eller Bluetooth-funktionen.
 - Kør programmet igen.

Fejldisplay/meddelelser

CHECKING

- Enheden bekræfter tilslutningen af en USB-enhed.
 - Vent, indtil bekræftelse af tilslutningen er afsluttet.

ERROR

- Disken er beskidt eller sat omvendt i.
 - Rens disken eller sæt den korrekt i.
- Der er sat en tom disk i.
- Disken kan ikke afspilles pga. et problem.
 - Sæt en anden disk i.
- USB-enheden blev ikke automatisk genkendt.
 - Tilslut den igen.
- Tryk på **▲** for at tage disken ud.

FAILURE

- Tilslutningen af højtalere/forstærkere er forkert.
 - Se vejledningen Montering/tilslutning til denne model for at kontrollere tilslutningen.

HUB NO SUPRT (Hubs ikke understøttet)

- USB-hub er ikke understøttet på denne enhed.

NO AF (Ingen alternative frekvenser)

- Der findes ikke en alternativ frekvens for den aktuelle station.
 - Tryk på **(SEEK)** +/-, mens programnavnet blinker. Enheden begynder søgning efter en anden frekvens med de samme PI (programidentifikation) -data ("PI SEEK" vises).

NO DEV (Ingen enhed)

- "USB" er valgt som kilde uden en USB-enhed tilsluttet. En USB-enhed eller et USB-kabel er blevet afbrudt under afspilning.
 - Sørg for at tilslutte en USB-enhed og et USB-kabel.

NO DISC

- Disken er udkastet, eller "CD" er valgt som kilde, uden at disken er indsat.

NO MUSIC

- Disken eller USB-enheden indeholder ikke en musikfil.
 - Sæt en musik-CD i enheden.
 - Tilslut en USB-enhed, der indeholder en musikfil.

NO NAME

- Der er ikke skrevet et disk/album/kunstner/spornavn på sporet.

NOT FOUND

- Der er ikke noget punkt, der begynder med det valgte bogstav i alfabetisk søgning.

NO TP (Ingen trafikprogrammer)

- Enheden fortsætter søgning efter TP-stationer til rådighed.

OFFSET

- Der kan være en intern funktionsfejl.
 - Kontroller tilslutningen. Henvend dig til nærmeste Sony-forhandler, hvis fejlindikationen fortsat vises på displayet.

OVERLOAD

- USB-enheden er overbelastet.
 - Afbryd USB-enheden, og skift derefter kilde ved at trykke på **(SOURCE/OFF)**.
 - Angiver, at USB-enheden ikke virker, eller at der er tilsluttet en enhed, som ikke er understøttet.

PUSH EJT (Tryk på udkast)

- Disken kan ikke udkastes.
 - Tryk på ▲ (udkast).

READ

- Enheden læser alle spor- eller albumdata på disken.
 - Vent, indtil læsningen er udført, og afspilning begynder automatisk. Afhængigt af diskstrukturen kan det tage mere end et minut.

USB NO SUPRT (USB ikke understøttet)

- The connected USB device is not supported.
 - Du kan finde nærmere oplysninger om kompatible USB-enheder på support-websiten.

“ L L L L ” eller “ 7 7 7 7 ”

- Under tilbage/fremrykning er du nået til begyndelsen eller slutningen af disken, og kan ikke komme længere.

“ _ ”

- Tegnet kan ikke vises af enheden.

For Bluetooth-funktion:

BT BUSY (Bluetooth optaget)

- Mobiltelefonens telefonbog og opkaldshistorik er ikke tilgængelig fra denne enhed.
 - Vent et øjeblik, og prøv derefter igen.

EMPTY

- Opkaldshistorikken er tom.

ERROR

- BT Initialize (Initialisering af Bluetooth) mislykkedes.
- Adgang til telefonbogen mislykkedes.
- Telefonbogens indhold blev ændret, mens mobiltelefonen blev tilgæet.
 - Skaf adgang til telefonbogen i mobiltelefonen igen.

MEM FAILURE (Hukommelse - fejl)

- Det lykkedes ikke for denne enhed at gemme kontakten på forvalgsknappen.
 - Kontroller, at det nummer, du vil gemme, er korrekt (side 24).

MEMORY BUSY

- Enheden er ved at gemme data.
 - Vent indtil lagringen er færdig.

NO DEV (Ingen enhed)

- Bluetooth-lydkilden er valgt uden en Bluetooth-lydenhed tilsluttet. En Bluetooth-lydenhed er blevet afbrudt under et opkald.
 - Sørg for at tilslutte en Bluetooth-lydenhed.
- En Bluetooth-telefonkilde er valgt, uden at en mobiltelefon er tilsluttet. En mobiltelefon er blevet afbrudt under et opkald.
 - Sørg for at tilslutte en mobiltelefon.

NO INFO (Ingen Information)

- Netværksnavn og mobiltelefonens navn modtages ikke med mobiltelefon tilsluttet.

P (forvalgsnummer) EMPTY

- Forvalgsknappen er tom.

UNKNOWN

- Navn eller telefonnummer kan ikke vises, når du bladrer i telefonbogen eller opkaldshistorikken.

WITHHELD

- Telefonnummeret er skjult af opkalderen.

For App Remote-betjening:

APP ----- (Program)

- Der er ikke forbindelse med programmet.
 - Etabler iPhone-forbindelsen igen.

APP MENU (Program Menu)

- Der kan ikke udføres knapbetjening, mens en menu på iPhonen/Android-telefonen er åben.
 - Afslut menuen på iPhonen/Android-telefonen.

APP NO DEV (Program Ingen enhed)

- Enheden med det installerede program er ikke tilsluttet.
 - Tilslut enheden, og etabler derefter iPhone-forbindelse.

OPEN APP (Åbn program)

- “App Remote”-programmet kører ikke.
 - Start iPhonens program.

Henvend dig til nærmeste Sony-forhandler, hvis disse løsninger ikke hjælper. Hvis du bringer enheden til reparation pga. problemer med CD-afspilning, skal du tage den disk med, der blev brugt på det tidspunkt, da problemet begyndte.

Asenna tämä laite turvallisuusyistä auton kojelautaan.
Asennuksista ja liittämisestä on lisäohjeita Asennus/liitännät-käsikirjassa.

Laserdiodin ominaisuudet

- Emission kesto: Jatkuva
- Laserteho: Alle 53,3 μ W (Tämä lähtöteho on mitattu 200 mm:n etäisyydeltä optisen lukupäälohkon objektiivin pinnalta 7 mm:n aukolla.)

Käyttöjännitteen yms. tiedot sisältävä nimikilpi sijaitsee laitteen pohjassa.



Sony Corp. ilmoittaa täten, että MEX-BT3100U on yhteensopiva direktiivin 1999/5/EY tärkeimpien vaatimusten ja muiden asiakuuluvien ehtojen kanssa. Yksityiskohtaisia tietoja on seuraavassa osoitteessa:
<http://www.compliance.sony.de/>

Italia: RLAN-verkon käyttöä säätelevät:
– yksityisessä käytössä lakiasetus 1.8.2003, nro. 259 ("Sähköviestintää koskeva lakikokoelma"). Erityisesti artiklassa 104 viitataan siihen, että ennakkoon haettava yleislupa vaaditaan, ja artikla 105 ilmoittaa, milloin vapaa on sallittu;
– RLAN-toiminnon toimittamisesta suurelle yleisölle televerkkojen ja -palveluiden muodossa, hallituksen asetus 28.5.2003, korjattuna, ja elektronisen viestinnän lakikokoelman artikla 25 (elektronisten viestintäverkkojen ja -palveluiden yleinen luvansaanti).

Norja: Tätä radiolaitetta ei saa käyttää sillä maantieteellisellä alueella, joka on 20 km:n säteellä Huippuvuorten Ny-Alesundin keskustasta.

Lisätietoja asiakkaille: Seuraavat tiedot koskevat ainoastaan laitteita, jotka on myyty EU-direktiivejä soveltavissa maissa

Tämän tuotteen valmistaja on Sony Corporation, 1-7-1 Konan Minato-ku Tokyo, 108-0075 Japan. EMC:n valtuutettu edustaja ja tuoteturvallisuusedustaja on Sony Deutschland GmbH, Hedelfinger Strasse 61, 70327 Stuttgart, Germany. Kaikissa huolto- ja takuuasioissa katso lisätietoja erillisistä huolto- ja takuusiakirjoista.

Bluetooth -sanamerkki ja logot ovat Bluetooth SIG, Inc:n omaisuutta ja kaikki Sony Corporationin suorittama niiden käyttö on lisensoitu. Muut tavara- ja kauppamerkit ovat niiden vastaavien haltijoiden omaisuutta.

ZAPPIN ja Quick-BrowZer ovat Sony Corporationin tavaramerkki.

Windows Media on joko Microsoft Corporationin rekisteröity tavaramerkki tai tavaramerkki USA:ssa ja/tai muissa maissa.

Tämä tuote on suojattu tietyillä Microsoft Corporationin immateriaalioikeuksilla. Tämän tekniikan käyttö ja jakelu tämän tuotteen ulkopuolelle on kielletty ilman Microsoftilta tai sen valtuutetulta tytäryhtiöltä saatavaa lisenssiä.

iPod touch ovat Apple Inc:n tavaramerkkejä, jotka on rekisteröity USA:ssa ja muissa maissa.
App Store on Apple Inc:n palvelumerkki.

MPEG Layer-3 äänenkoodaustekniikkaan ja patenteihin on saatu lisenssi Fraunhofer IIS:ltä ja Thomsonilta.

Android on Google Inc:n tavaramerkki. Tavaramerkin käyttö on Googlen lupaehtojen alaista.

Varoitus, joka koskee autoja, joiden virtalukossa ei ole ACC-asentoa.

Muista määrittää automaattinen sammutus (s. 31). Laitteesta katkeaa virta kokonaan ja automaattisesti asetettuna aikana sen jälkeen kun laite on kytketty päältä, mikä estää akkuvirran turhan kulumisen. Jos et määritä automaattista sammutustoimintoa, paina **(SOURCE/OFF)** ja pidä se painettuna näytön sammumiseen asti aina, kun sammutat virran.

Sisältö

Käytön aloittaminen	6
Bluetooth-toimintoa koskevia huomautuksia.....	6
DEMO-tilan peruuttaminen.....	7
Kellonajan asettaminen.....	7
Etupaneelin irrottaminen	7
Säädinten sijainti	8
Päälaite.....	8
Radio	10
Radioasemien tallentaminen pikavalintoihin ja kuuntelu	10
RDS.....	10
CD:.....	12
Levyn soittaminen	12
USB-laitteet.....	13
USB-laitteiden toisto	13
iPod	14
iPodin toisto	14
iPod-laitteen suorakäyttö — Matkustajaohjaus.....	15
App Remote USB:n kautta (iPhone).....	15
Kaksisuuntainen musiikin ohjaus iPhonella	16
Raitojen haku ja toisto.....	16
Raitojen toisto eri tiloissa	16
Raidan hakeminen nimen avulla — Quick-BrowZer™.....	17
Raidan hakeminen kuuntelemalla raidan osia — ZAPPIN™.....	18
Bluetooth-laitteiden liittäminen	19
Bluetooth-käyttö.....	19
Parittaminen:	20
Liittännät	21
Handsfree-puheluiden käyttö.....	22
Musiikin striimaus.....	25
Bluetooth-asetusten alustus	26
App Remote langattoman Bluetooth-tekniikan kautta (Android-puhelin).....	27
Kaksisuuntainen musiikin ohjaus Android-puhelimella.....	27
Ääniasetukset ja asetusvalikko	28
Pitkälle kehitettyjen äänitoimintojen käyttö — Advanced Sound Engine.....	28
Asetusyksikköjen säätäminen.....	30

Lisälaitteiden käyttö	33
Audiolisälaitteet	33
Lisätietoja	34
Yleisiä käyttöohjeita	34
Huolto ja kunnossapito	36
Tekniset tiedot	37
Vianetsintä	37

Käytön aloittaminen

Bluetooth-toimintoa koskevia huomautuksia

Muistutus

SONY EI OLE MISSÄÄN TAPAUKSESSA VASTUUSSA MISTÄÄN SUORISTA, EPÄSUORISTA TAI VÄLILLISISTÄ VAHINGOISTA TAI MUISTA VAHINGOISTA, KUTEN VOITTOJEN, TULOJEN TAI TIETOJEN MENETYKSESTÄ, TUOTTEEN TAI SIIHEN LIITTYVÄN LAITTEEN KÄYTÖN ESTYMEISESTÄ, KÄYTTÄMÄTTÖMYYSAJASTA JA OSTAJAN AJANMENETYKSESTÄ, JOKA LIITTYY TÄMÄN TUOTTEEN, LAITTEEN JA/TAI OHJELMISTON KÄYTTÖÖN TAI JOHTUU SIITÄ.

TÄRKEÄ TIEDOTE!

Turvallinen ja tehokas käyttö

Tähän laitteeseen tehdyt muutokset tai muunnokset, joita Sony ei ole nimenomaisesti hyväksynyt saattavat mitätöidä käyttäjän oikeuden käyttää tätä laitetta. Tarkista ennen tämän Bluetooth-laitteen käyttöä, onko omassa maassasi voimassa poikkeuksia, jotka aiheuttavat sen käyttöä koskevia vaatimuksia tai rajoituksia.

Käyttö ajettaessa

Tarkista ajomaassa kännyköitä ja handsfree-laitteita koskevat lait ja asetukset Kohdistat täysi huomio ajamiseen ja aja pois tieltä sekä pysäköi auto ennen puhelun tekemistä tai siihen vastaamista, mikäli ajo-olosuhteet sitä edellyttävät.

Yhteyden luominen toisiin laitteisiin

Yhteys toisiin laitteisiin luotaessa lue aina sen turvallisuutta koskevat yksityiskohtaiset käyttöohjeet.

Radiotaajuuksien käytön aiheuttamat vaarat

RF-signaalit saattavat vaikuttaa häiritsevästi laitteen toimintaan, jos laite on asennettu virheellisesti tai ellei auton eri sähköjärjestelmiä, kuten elektroninen ruiskutusjärjestelmä, elektroniset, lukkiutumattomat jarrujärjestelmät, elektroniset nopeudenvallontajärjestelmät tai turvatyynyjärjestelmät, ole suojattu riittävästi. Kysy lisäohjeita tämän laitteen asentamisesta sen valmistajalta tai autosi jälleenmyyjältä. Sen virheellinen asentaminen tai huolto saattaa olla vaarallista ja mitätöidä kaikki tätä laitetta koskevat takuut.

Kysy neuvoa autosi valmistajalta saadaksesi varmuuden siitä, ettei kännykän käyttö autossa aiheuta häiriöitä autosi sähköjärjestelmille.

Tarkista säännöllisin väliajoin, että kaikki autossasi olevat langattomat järjestelmät on asennettu kunnolla ja että ne toimivat oikein.

Hätäpuhelut

Tämä auton Bluetooth-handsfree-laite sekä siihen yhteydessä oleva laite toimivat radiotaajuussignaaleilla, kännykkä- ja lankaverkoissa sekä käyttäjän ohjelmoimalla toiminnolla, minkä vuoksi yhteyden toimimista ei voida taata kaikissa olosuhteissa. Älä sen vuoksi perusta tärkeiden yhteydenottojen (kuten lääketieteelliset hätätapaukset) käyttöä ainoastaan sähkölaitteiden toimimiseen.

Älä unohda, että puheluiden soittamiseksi ja vastaanottamiseksi handsfree-laite sekä siihen yhteydessä oleva laite tulee kytkeä päälle palvelualueella, jossa signaalin voimakkuus on riittävä.

Hätäpuheluita ei voi välttämättä suorittaa kännykkäverkoissa tai silloin kun tietyt verkkopalvelut ja/tai puhelintoiminnot ovat käytössä.

Tarkista toimivuus paikalliselta teleoperaattoriltasi.

DEMO-tilan peruuttaminen

Voit peruuttaa esittelynäytön, joka tulee näkyviin, kun tämä laite sammutetaan.

- 1 Paina (MENU) ja kierrä hakupyörää, kunnes näyttöön ilmestyy "DISPLAY" ja paina sen jälkeen sitä.**
- 2 Kierrä hakupyörää, kunnes näyttöön ilmestyy "DEMO" ja paina sen jälkeen sitä.**
- 3 Kierrä hakupyörää valitaksesi asetuksen "DEMO OFF" ja paina sen jälkeen sitä.**
Asetukset on nyt tehty valmiiksi.
- 4 Paina ↵ (BACK) edelliseen näyttöön palaamiseksi.**
Näyttö palaa normaaliin vastaanotto- tai toistotilaan.

Kellonajan asettaminen

Kellossa on 24 tunnin digitaalinen näyttö.

- 1 Paina (MENU) ja kierrä hakupyörää, kunnes näyttöön ilmestyy "GENERAL" ja paina sen jälkeen sitä.**
- 2 Kierrä hakupyörää, kunnes näyttöön ilmestyy "CLOCK ADJ" ja paina sen jälkeen sitä.**
Tuntilukemat alkavat vilkkua.
- 3 Aseta hakupyörällä tunti- ja minuuttilukemat.**
Paina digitaalisen ilmaisimen siirtämiseksi (SEEK) +/- -painikkeita.
- 4 Paina minuuttilukemien asettamisen jälkeen (MENU).**
Asetus on nyt valmis ja kello lähtee käyntiin.

Kellon näyttämiseksi paina (DSPL).

Etupaneelin irrottaminen

Voit irrottaa etupaneelin tästä laitteesta laitteen varastamisen estämiseksi.

- 1 Pidä painettuna painiketta (SOURCE/OFF) ①.**
Laitteesta katkaistaan virta.
- 2 Paina etupaneelin irrotuspainiketta ② ja irrota paneeli sitten vetämällä sitä itseäsi kohti.**

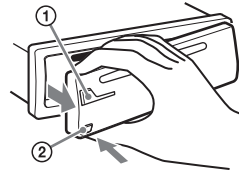

Varoittava piippaus

Jos käännät virtalukon OFF-asentoon irrottamatta etupaneelia, varoitusääni kuuluu muutaman sekunnin ajan. Hälytys kuuluu vain sisäänrakennettua vahvistintä käytettäessä.

Huomautus

Älä altista etupaneelia kuumuudelle/suurille lämpötiloille tai kosteudelle. Älä jätä sitä pysäköityyn autoon ja erityisesti sen kojelaudalle tai hattuhyllylle.

Etupaneelin kiinnittäminen

Aseta etupaneelin osa (A) laitteen osan (B) kohdalle kuvan mukaisesti ja paina sen vasenta reunaa paikalleen, kunnes se napsahtaa kiinni.

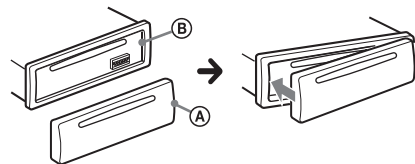

Säädinten sijainti

Päälaite

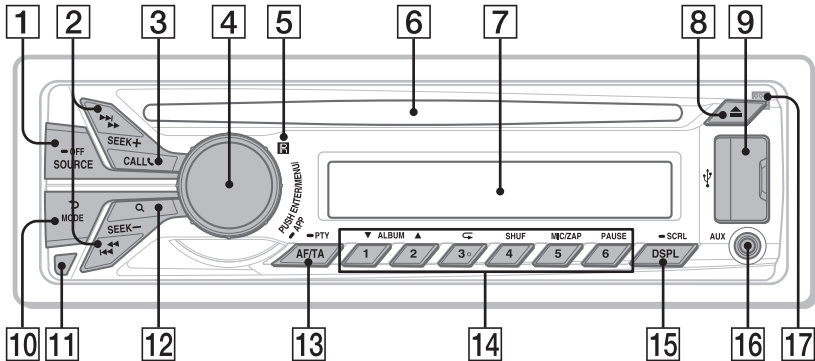

Tässä kappaleessa kuvataan säädinten sijainti ja perustoiminnot.

1 SOURCE/OFF-painike*1

Paina tätä painiketta virran kytkemiseksi laitteeseen tai äänilähteen valitsemiseksi (Radio/CD/USB/AUX/Bluetooth audio/Bluetooth puhelin). Paina useaan kertaan toiseen lähteeseen vaihtamiseksi.

Paina ja pidä painettuna 1 sekunnin ajan virran päältä kytkemiseksi. Paina ja pidä painettuna vähintään 2 sekunnin ajan kytkeäksesi virran päältä, jolloin näyttö sammuu.

2 SEEK +/- -painikkeet

Radio:

Radioasemien virittäminen automaattisesti (paina); radioaseman virittäminen manuaalisesti (paina ja pidä painettuna).

CD/USB:

Raidan ohittamiseksi (paina); useamman raidan ohittamiseksi (paina, ja paina uudelleen noin 2 sekunnin kuluttua sekä pidä painettuna); pikasiirto eteen/taaksepäin raidalla (paina ja pidä painettuna).

Bluetooth Audio*2:

Raidan ohittaminen (paina); pikasiirto taakse/eteenpäin raidalla (paina ja pidä painettuna).

App Remote*3:

Raidan ohittaminen (paina)

3 CALL -painike s. 19

Puheluvalikkoon siirtymiseksi (paina); vaihda Bluetooth-signaali (paina ja pidä painettuna yli 2 sekunnin ajan); puhelun vastaaneminen/puhelun lopettaminen (paina).

4 Hakupyörä/ENTER/MENU/APP-painike s. 16, 27, 30

Säädä äänenvoimakkuus tätä säädintä kiertämällä.

Paina tätä painiketta asetustilaan siirtymiseksi.

Paina painiketta puhelun vastaanottamiseksi tai lopettamiseksi. Paina ja pidä painettuna vähintään 2 sekunnin ajan App Remoten muodostamiseksi.

Kun olet painanut (SOURCE/OFF), kierrä ja sitten paina lähteen vaihtamiseksi.

5 Kauko-ohjaimen anturi

6 Levytila

Aseta levy levyaukkoon (etikettipuoli ylöspäin), ja toisto käynnistyy.

7 Näyttö

8 ▲ (poisto) -painike

Levyn ulos ottaminen.

9 USB-portti s. 13, 14, 16

10 ↵ (BACK)/MODE-painike s. 10, 15, 24

Paina tätä painiketta edelliseen näyttöön palaamiseksi; radion aaltoalueen valinta (FM/MW/LW). Paina ja pidä painiketta painettuna: Matkustajaohjaukseen siirtymiseksi/sen peruuttamiseksi (iPod).

Paina, jos haluat ottaa käyttöön/poistaa käytöstä laitteen (tämän laitteen/ matkapuhelimen) (Bluetooth-puhelin).

11 Etupaneelin irrotuspainike s. 7

12 Q (BROWSE) -painike s. 17

Quick-BrowZer™-tilaan siirtyminen (CD/USB).

13 AF (Vaihtoehdotiset taajuudet)/ TA (Liikennetiedotukset)/

PTY (Ohjelmatyyppi) -painike s. 11
AF- ja TA-toimintojen asettamiseksi (paina); PTY:n valitsemiseksi RDS-toiminnoista (pidä painettuna).

14 Numeropainikkeet

Radio:

Radioasemien vastaanottaminen (paina); radioasemien tallentaminen (paina ja pidä painettuna).

CD/USB:

① / ②: ALBUM ▼/▲ (MP3/WMA/AAC-toiston aikana)

Albumin ohittaminen (paina); albumien ohittaminen keskeytyksettä (pidä painettuna).

③: ⏮ (uudelleentoisto)*4 s. 16

④: SHUF s. 16

⑤: ZAP s. 18

⑥: PAUSE

Toiston tauottamiseksi. Paina painiketta uudelleen toiston jatkamiseksi.

Bluetooth Audio*2:

① / ②: ALBUM ▼/▲

③: ⏮ (uudelleentoisto)*4 s. 26

④: SHUF s. 26

⑥: PAUSE

Toiston tauottamiseksi. Paina painiketta uudelleen toiston jatkamiseksi.

Bluetooth-puhelin: s. 23, 24

Tallennettuun puhelinnumeroon soittamiseksi (paina); puhelinnumeron tallentamiseksi esivalintoihin (paina ja pidä painettuna) (puheluvalikossa).

⑤: MIC (puhelunaikana) s. 24

Gain-asetuksen tekemiseksi (paina); valitaksesi Echo Canceler/ Noise Canceler -tilan (pidä painettuna).

App Remote*3:

⑥: PAUSE

Toiston tauottamiseksi. Paina painiketta uudelleen toiston jatkamiseksi.

15 DSPL (näyttö)/SCRL (vieritys) -painike s. 10, 12, 13, 14, 21, 25

Näytettävän yksikön vaihtamiseksi (paina); näyttöyksikön vierittämiseksi (paina ja pidä painettuna).

16 AUX-tuloliitäntä s. 33

17 Mikrofoni (sisäpaneelissa)

Jotta handsfree-toiminto toimisi oikein, älä peitä mikrofonia teipillä tms.

*1 Jos App Remote muodostetaan iPhoneen/Android™-puhelimen kanssa, sovelluksen nimi tulee näytölle, kun lähde valitaan.

*2 Kun Bluetooth-audiolaite (joka tukee Bluetoothin AVRCP-tekniikkaa) on yhteydessä laitteistoon. Laitteesta riippuen ei tiettyjä toimintoja ole välttämättä käytettävissä.

*3 Kun App Remote muodostetaan iPhoneen/Android-puhelimen kanssa. Sovelluksesta riippuen tietyt toiminnot eivät välttämättä ole käytettävissä.

*4 Tässä painikkeessa on tunnustusnyppylä.

Radio

Radioasemien tallentaminen pikavalintoihin ja kuuntelu

Muistutus

Virittäessäsi asemia autoa ajaessasi käytä voimakkaimpien asemien viritustoimintoa (BTM) onnettomuuksien välttämiseksi.

Automaattinen tallennus — BTM

- 1 Paina **(SOURCE/OFF)** -painiketta niin monta kertaa kuin tarvitaan, että näytölle ilmestyy "TUNER".

Paina aaltoalueen vaihtamiseksi **(MODE)** -painiketta niin monta kertaa kuin tarvitaan. Voit valita aaltoalueeksi jonkin seuraavista: FM1 (ULA), FM2, FM3, MW (KA) tai LW (PA).

- 2 Paina **(MENU)** ja kierrä hakupyörää, kunnes näytöllä ilmestyy "GENERAL" ja paina sen jälkeen sitä.

- 3 Kierrä hakupyörää, kunnes näytöllä ilmestyy "BTM" ja paina sen jälkeen sitä.

Laitte tallentaa muistiin asemat numeropainikkeilla niiden taajuuslukemien mukaisessa järjestyksessä.

Vihje

Voit myös painaa **(SOURCE/OFF)**, pyörittää hakupyörää valitseksi "TUNER" ja painaa sitä sitten lähteen valitsemiseksi.

Radioasemien manuaalinen tallennus

- 1 Kun olet viritänyt kohdalleen radioaseman, jonka haluat tallentaa

pikavalintapaikalle, paina ja pidä painettuna jotakin numeropainiketta **(1-6)**, kunnes näytölle ilmestyy "MEM".

Muistiin tallennettujen asemien vastaanotto

- 1 Valitse aaltoalue ja paina sen jälkeen jotakin numeropainikkeista **(1-6)**.

Asemien automaattinen esiviritys

- 1 Valitse aaltoalue ja hae asema esiin painikkeilla **(SEEK) +/-**.

Haku keskeytyy laitteen löytäessä aseman. Jatka hakua, kunnes haluttu asema on löytynyt.

Vihje

Jos tiedät kuunneltavan aseman taajuuden, pidä painettuna jompaakumpaa painikkeista **(SEEK) +/-** aseman viritämiseksi suunnilleen kohdalleen, ja paina sen jälkeen **(SEEK) +/-** -painikkeita niin monta kertaa kuin tarvitaan halutun taajuuden hienovirittämiseksi kohdalleen (käsiviritys).

RDS

Radio Data System -palvelulla (RDS) varustetut ULA-asetat lähettävät normaalin ohjelmasygnaalin ohessa ylimääräisiä, ei-kuunneltavassa digitaalisessa muodossa olevia tekstitietoja.

Huomautuksia

- Maasta/alueesta riippuen kaikkia RDS-palveluita ei välttämättä ole käytettävissä.
- RDS ei toimi, jos lähetteen voimakkuus on heikko tai ellei kohdalleen viritetty asema lähetä RDS-tietoja.

Näytöllä näytettävän yksikön vaihtaminen

Paina **(DSPL)**.

AF- (vaihtoehtoiset taajuudet) ja TA (liikennetiedotus) -toimintojen asetus

AF viritää automaattisesti verkon aseman, jonka signaali on voimakkain, ja TA tarjoaa ajankohtaiset liikennetiedot tai liikenneohjelmat (TP), jos niitä vastaanotetaan.

- 1 Paina (AF/TA) -painiketta niin monta kertaa kuin tarvitaan, että haluttu asetus tulee esiin.**

Valitse	Halutessasi
AF-ON	aktivoida AF- ja passivoida TA-toiminnon.
TA-ON	aktivoida TA- ja passivoida AF-toiminnon.
AF/TA ON	aktivoida sekä AF- että TA-toiminnot.
AF/TA OFF	passivoida sekä AF- että TA-toiminnot.

RDS-asemien tallentaminen AF- tai TA-asetuksilla

Voit esivirittää RDS-asetukset AF/TA-asetuksella. Jos käytät BTM-toimintoa, ainoastaan RDS-asetukset tallennetaan samalla AF/TA-asetuksella. Jos esiviritat asemat pikavalintapaikoille käsin, voit esivirittää sekä RDS- että ei-RDS-asetukset kunkin omalla AF/TA-asetuksellaan.

- 1 Aseta AF/TA-asetus, ja tallenna sen jälkeen asema BTM-toiminnolla tai käsin.**

Hätätiedotusten vastaanotto

AF- tai TA-toiminnon ollessa käytössä hätätiedotteet keskeyttävät automaattisesti aikaisemmin valitun äänilähteen toiston.

Vihje

Jos säädät äänenvoimakkuutta liikennetiedotuksen aikana, tämä asetus tallennetaan muistiin, ja sitä käytetään seuraavien liikennetiedotusten aikana, riippumatta

liikennetiedotetta ennen käytetystä äänenvoimakkuudesta.

Alueohjelman kuunteleminen keskeytyksettä — REGIONAL

AF-toiminnon ollessa käytössä: tämän laitteen tehdasasetus rajoittaa kuuntelun yhdelle alueelle, jolloin asema ei siirry toiselle alueohjelmaa voimakkaammalla signaalilla lähettävälle asemalle.

Mikäli ajat pois tämän alueohjelman vastaanottoalueelta, aseta asetuksista "REG-OFF" -asetus ULA-vastaanoton aikana (s. 31).

Huomautus

Tämä toiminto ei ole käytettävissä Isossa-Britanniassa eikä tietyillä muilla alueilla.

Paikallislinkkitoiminto (vain Isossa-Britanniassa)

Paikallislinkkitoiminto antaa mahdollisuuden valita alueelta muita paikallisasemia, vaikka ne eivät olisikaan tallennettuina numeropainikkeisiin.

- 1 Paina FM-vastaanoton aikana jotakin numeropainiketta (Ⓛ - Ⓞ), jolle on tallennettuna jokin paikallisasema.**
- 2 Paina 5 sekunnin sisällä uudestaan paikallisaseman numeropainiketta.** Toista menettely, kunnes haluttu paikallisradioasema on löytynyt.

PTY (Ohjelmatyyppi) -toiminnon valinta

PTY-toiminnon avulla voit näyttää tai etsiä halutun ohjelmatyyppin.

- 1 Pidä painettuna (AF/TA) (PTY) -painiketta FM-vastaanoton aikana.** Parhaillaan kuunneltavan ohjelmatyyppin nimi tulee näyttöön, jos asema lähettää PTY-tietoja.
- 2 Kierrä hakupyörää, kunnes haluttu ohjelmatyyppi tulee esiin, ja paina sen jälkeen sitä.** Viritin alkaa hakea valittua ohjelmatyyppiä lähettävää radioasemaa.

Ohjelmatyypit

NEWS (Uutiset), **AFFAIRS** (Ajankohtaista), **INFO** (Tiedotuksia), **SPORT** (Urheilua), **EDUCATE** (Opetus), **DRAMA** (Kuunnelmia), **CULTURE** (Kulttuuria), **SCIENCE** (Tiede), **VARIED** (Sekalaista), **POP M** (Listamusiikkia), **ROCK M** (Rokkia), **EASY M** (Kevyttä viihdemusiikkia), **LIGHT M** (Kevyttä klassista), **CLASSICS** (Klassista), **OTHER M** (Muu musiikki), **WEATHER** (Säätietoja), **FINANCE** (Talous), **CHILDREN** (Lastenohjelmia), **SOCIAL A** (Yhteiskunnallista), **RELIGION** (Uskonto), **PHONE IN** (Kuuntelijat soittavat), **TRAVEL** (Matkailu), **LEISURE** (Vapaa-aika), **JAZZ** (Jatsia), **COUNTRY** (Kantaria), **NATION M** (Kotimaista musiikkia), **OLDIES** (Vanhempaa listamusiikkia), **FOLK M** (Etnoa), **DOCUMENT** (Dokumentti)

Huomautus

Voit vastaanottaa eri radio-ohjelman kuin minkä valitsit.

CT (Kellonaika) -asetus

RDS-lähetyksen mukana tuleva CT-data (kellonaikatiedot) asettaa kellon oikeaan aikaan.

- 1 Aseta asetusvalikosta asetukseksi "CT-ON" (s. 31).

Huomautus

CT-toiminto ei välttämättä toimi oikein, vaikka RDS-aseman vastaanotto onnistuisikin.

CD:

Levyn soittaminen

Tällä laitteella voi toistaa CD-DA- (myös CD-tekstejä sisältäviä) ja CD-R/CD-RW-levyjä (MP3/WMA/AAC-tiedostot (s. 34)).

1 Aseta levy paikalleen (etikettipuoli ylöspäin).

Toisto käynnistyy automaattisesti.

Levyn ulos ottamiseksi paina ▲.

Huomautuksia

- Levyä ulos otettaessa/laitteeseen asetettaessa älä kytke mitään USB-laitetta laitteistoon levyn vaurioitumisen estämiseksi.
- Vastaava koodekki on MP3 (.mp3), WMA (.wma) ja AAC (.m4a).

Näytöllä näytettävän yksikön vaihtaminen

Paina **(DSPL)**.

Esiin tulevat yksiköt saattavat vaihdella levytyypistä, tallennusformaattista ja asetuksista riippuen.

USB-laitteet

- MSC (Mass Storage Class)-tyyppisiä USB-laitteita (kuten USB-muisti, digitaalinen mediasoitin, Android-puhelin), joka on yhteensopiva USB-standardin kanssa, voidaan käyttää. Digitaalisesta mediasoitimesta tai Android Phone -puhelimesta riippuen USB-liitäntätilaksi on asetettava MSC.
- USB-laitteen tietojen varmuuskopiointia suositellaan.

Huomautuksia

- Kytke USB-laite tähän laitteeseen sen jälkeen kun olet käynnistänyt tämän laitteen. USB-laitteesta riippuen voi seurauksena olla USB-laitteen toimintahäiriö tai vahingoittuminen, mikäli se kytketään tähän laitteeseen ennen tämän laitteen käynnistämistä.
- Vastaava koodekki on MP3 (.mp3), WMA (.wma), AAC (.m4a) ja AAC (.mp4).
- Lisätietoja USB-laitteesi yhteensopivuudesta on takakannen tukisivulla.

USB-laitteiden toisto

- 1 Avaa USB-suojus ja kytke sitten USB-laite USB-porttiin.

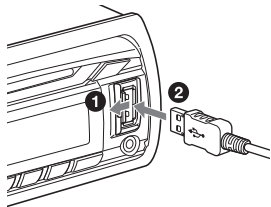

Toisto käynnistyy.

Jos USB-laite on jo kytketty, aloita toisto painamalla **(SOURCE/OFF)** niin monta kertaa, että "USB" tulee näkyviin.

Pysäytä toisto painamalla pitkään **(SOURCE/OFF)** 1 sekunnin ajan.

USB-laitteen irrottamiseksi lopeta USB-toisto ja irrota sitten USB-laite.

Huomautuksia

- Älä käytä USB-laitteita, jotka ovat niin suuria tai raskaita, että ne putoavat lattialle tärinän johdosta tai aiheuttavat liitäntän irtoamisen.
- Älä irrota etupaneelia USB-laitteen toiston aikana tai USB-data voi vahingoittua.

Näytöllä näytettävän yksikön vaihtaminen

Paina **(DSPL)**.

Esiin tulevat yksiköt saattavat vaihdella USB-laitteesta, tallennusformaateista ja asetuksista riippuen.

Huomautuksia

- Ohjelmoitavien raitojen enimmäismäärä on 10 000.
- Toiston käynnistyminen saattaa kestää jonkin aikaa tallennetun tiedon määrästä riippuen.
- VBR-tyyppistä (vaihtuva bittinopeus) MP3/WMA/AAC-tiedostoa pikatoistolla eteen/taaksepäin toistettaessa käytetty toisto-aika ei välttämättä näy tarkasti.
- Seuraavien MP3/WMA/AAC-tiedostojen toistolle ei ole tukea.
 - häviöttömän pakkauksen tiedostot
 - kopiosuojatut tiedostot
 - DRM (Digital Rights Management) -tiedostot
 - Monikanavaiset äänitiedostot

iPod

Näissä käyttöohjeissa "iPodia" käytetään yleisnimityksenä viittaamaan iPod- ja iPhone-laitteiden iPod-toimintoihin, ellei tekstissä tai kuvituksessa viitata muuhun.

Lisätietoja iPodin yhteensopivuudesta on "iPod" (s. 35) takakannen tukisivulla.

iPodin toisto

Ennen iPod-laitteen kytkemistä laitteistoon säädä äänenvoimakkuus pieneksi.

1 Avaa USB-liitännän suojus ja kytke iPod USB-porttiin iPodin liitäntäkaapelilla (ei sisälly toimitukseen)*.

* RC-100IP iPod-USB-liitäntäkaapelian suositellaan.

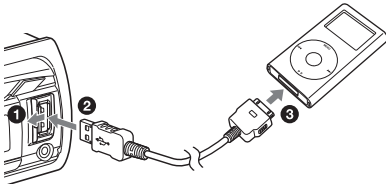

iPodin raitojen toisto käynnistyy automaattisesti edellisestä toiston keskeytyskohdasta.

Jos iPod on jo kytketty laitteistoon, käynnistä toisto painamalla **(SOURCE/OFF)** -painiketta niin monta kertaa kuin tarvitaan, että "USB" ilmestyy näytölle. ("IPD" ilmestyy näytölle silloin kun iPod on tunnistettu.)

Pysäytä toisto painamalla pitkään **(SOURCE/OFF)** 1 sekunnin ajan.

iPodin irrottamiseksi lopeta iPod-toisto ja irrota sitten iPod.

iPhone koskeva huomautus

Kun kytket iPhone USB-liitännän avulla, iPhone säätää puhelun äänenvoimakkuutta yksikön sijaan. Älä vahingossa lisää yksikön äänenvoimakkuutta puhelun aikana, sillä puhelun päättyessä voi tulla äkillinen kova ääni.

Huomautus

Älä irrota etupaneelia iPod-laitteen toiston aikana tai data voi vahingoittua.

Vihje

iPod latautuu, kun virta on kytketty laitteeseen.

Toistomuistitila

Kun iPod on liitettyä laitteeseen, toisto alkaa iPodin asettamassa tilassa. Tässä tilassa seuraavat painikkeet eivät toimi.

- **(3)** (←)
- **(4)** (SHUF)

Näytöllä näytettävän yksikön vaihtaminen

Paina **(DSPL)**.

Huomautus

Joitakin iPodiin tallennettuja kirjaimia ei välttämättä näytetä oikein.

Albumien, podcastien, genrejen, soittolistojen ja artistien ohittaminen

Halutessasi Tee näin

Ohittaa	Paina (1)/(2) (ALBUM ▼/▲) [kerran jokaista ohitusta kohti]
Ohittaa keskeytyksettä	Pidä painettuna (1)/(2) (ALBUM ▼/▲) -painiketta [pidä painettuna, kunnes olet saavuttanut halutun kohdan]

iPod-laitteen suorakäyttö — Matkustajaohjaus

Voit käyttää iPodia suoraan silloinkin, kun se on kytketty laitteeseen.

1 Paina ja pidä toiston aikana painettuna **(MODE).**

Näytölle ilmestyy "MODE IPOD", ja voit alkaa käyttää iPodia suoraan.

Lopeta matkustajaohjaus painamalla pitkään **(MODE)**.

"MODE AUDIO" tulee näkyviin, eikä iPodia voi enää käyttää suoraan.

Huomautus

Äänenvoimakkuutta voit säätää ainoastaan tästä laitteesta.

App Remote USB:n kautta (iPhone)

"App Remote" -sovellus on ladattava App StorestaSM iPhonea varten.

Jos sovellus ladataan iPhoneen ja liitetään tähän yksikköön, seuraavat ominaisuudet ovat käytettävissä:

- Käytä yksikköä iPhoneen yhteensopivien sovellusten käynnistämiseen ja ohjaamiseen.
- Käytä iPhonea yksinkertaisilla sormieleillä yksikön lähteen ohjaamiseksi.
- Näytä yksityiskohtaiset tiedot (kappaleen nimi, esittäjän nimi, albumitaide jne.) iPhoneessa.

Käytettävissä olevat toiminnot vaihtelevat sovelluksen mukaan. Lisätietoja käytettävissä olevista sovelluksista on takakannen tukisivustolla.

Huomautuksia

- Oman turvallisuutesi vuoksi noudata paikallisia liikennelakeja ja -määräyksiä äläkä käy sovellusta ajaessasi.
- "App Remote" -sovellus on käytettävissä USB:n kautta vain iPhoneessa, jossa on asennettuna iOS 5.

Kaksisuuntainen musiikin ohjaus iPhoneella

- 1 Avaa USB-liitännän suojus ja kytke iPhone USB-porttiin iPhoneen liitäntäkaapelilla (ei sisälly toimitukseen)*.

* RC-100IP iPhone-USB-liitäntäkaapelia suositellaan.

- 2 Käynnistä "App Remote" -sovellus.

- 3 Paina yksikön (MENU) (APP) ja pidä se painettuna yli 2 sekunnin ajan.

Yhteyden muodostaminen iPhoneen alkaa.

Kun yhteys on muodostettu, iPhoneen sovelluksen nimi näkyy lähettä valittaessa, ja jotkin sovelluksen toistotoiminnoista tulevat saataville. (Käytettävissä olevat toiminnot vaihtelevat sovelluksesta riippuen.) Myös joitakin yksikön toistotoimintoja voi ohjata iPhoneella. Lisätietoja iPhoneen toiminnoista on sovelluksen ohjeessa.

Vihje

Voit myös painaa (MENU), pyörittää hakupyörä valitaksesi "APP REM" ja painaa sitä sitten yhteyden muodostamiseksi. Paina sitten (SOURCE/OFF) lähteen valitsemiseksi.

Yhteyden sulkeminen

Pidä painettuna painiketta (MENU).

Raitojen haku ja toisto

Raitojen toisto eri tiloissa

Voit kuunnella raitoja jatkuvasti (jatkuva toisto) tai satunnaisessa järjestyksessä (satunnaissoitto).

Käytettävissä olevat toistotilat vaihtelevat valitun äänilähteen mukaan.

- 1 Paina toiston aikana (3) (←)- tai (4) (SHUF) -painiketta niin monta kertaa kuin tarvitaan, että haluttu toistotila tulee esiin.

Toiston käynnistyminen valitussa toistotilassa voi kestää hetken.

Jatkuva toisto

Valitse	Toistaaksesi
← TRACK	raitaa jatkuvalla toistolla.
← ALBUM	albumia jatkuvalla toistolla.
← PODCAST* ¹	podcastia jatkuvalla toistolla.
← ARTIST* ¹	esiintyjää jatkuvalla toistolla.
← PLAYLIST* ¹	soittolistaa jatkuvalla toistolla.
← GENRE* ¹	genreä jatkuvalla toistolla.
← OFF	raitaa normaalissa järjestyksessä (normaali toisto).

Satunnaissoitto

Valitse	Toistaaksesi
SHUF ALBUM	albumia satunnaissoitolla.
SHUF DISC * ²	levyn raitoja arvotussa järjestyksessä.
SHUF PODCAST * ¹	podcastia satunnaissoitolla.
SHUF ARTIST * ¹	esiintyjää satunnaissoitolla.
SHUF PLAYLIST * ¹	soittolistaa satunnaissoitolla.
SHUF GENRE * ¹	genreä satunnaissoitolla.
SHUF DEVICE * ³	laitetta satunnaissoitolla.
SHUF OFF	raita normaalissa järjestyksessä (normaali toisto).

*1 Vain iPod

*2 Vain CD

*3 Vain USB ja iPod

Raidan hakeminen nimen avulla — Quick-BrowZer™

Voit hakea raitaa CD-levyltä tai USB-laitteesta helposti luokan mukaan.

1 Paina Q (BROWSE)* -painiketta.

Laite siirtyy Quick-BrowZer-tilaan ja hakuluokkien luettelo tulee näkyviin. Kun raitaluettelo tulee näkyviin, paina  (BACK) -painiketta niin monta kertaa, että haluttu hakuluokka tulee näkyviin.

* Paina USB-toiston aikana Q (BROWSE) -painiketta yli 2 sekunnin ajan palataksesi suoraan luokkaluettelon alkuun.



2 Valitse haluttu hakuluokka hakupyörää kiertämällä ja paina sitten sitä vahvistukseksi.

3 Toista vaihe 2 niin monta kertaa, että haluttu raita on valittu.

Toisto käynnistyy.

Quick-BrowZer-tilasta poistumiseksi paina Q (BROWSE).

Huomautuksia

- Kun siirryt Quick-BrowZer-tilaan, uudelleentoisto-/satunnaissoittoasetus peruuntuu.
- " Q" syttyy, kun on olemassa ylempi taso, ja " Q" syttyy, kun on olemassa alempi taso.

Haku yksiköitä ohittamalla — Jump-tila

Kun yhdessä luokassa on monia yksiköitä, voit nopeasti hakea haluttua yksikköä.

1 Paina + -painiketta Quick-BrowZer-tilassa.

Yksikön nimi tulee näkyviin.

2 Valitse halutun kohteen lähellä oleva kohde hakupyörää kiertämällä.

Luettelo ohitetaan siten, että kerrallaan ohitetaan 10 % luettelon kohtien kokonaismäärästä.

3 Paina (MENU) (ENTER).

Näyttö palaa Quick-BrowZer-tilaan ja valittu yksikkö tulee esiin.

4 Valitse haluttu yksikkö hakupyörää kiertämällä ja paina sen jälkeen hakupyörää.

Toisto käynnistyy, mikäli valittu yksikkö on raita.

Peruuta Jump-tila painamalla ⏪ (BACK) tai (SEEK) -.

Haku aakkosjärjestyksessä — Aakkosellinen haku

Jos iPod kytketään tähän laitteeseen, voit hakea haluttua yksikköä aakkosjärjestyksessä.

1 Paina (SEEK) + -painiketta Quick-BrowZer-tilassa.

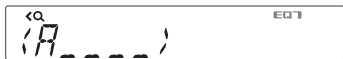

2 Valitse hakupyörää kiertämällä halutun yksikön ensimmäinen kirjain ja paina sen jälkeen monitoimikooderia.

Valitun kirjaimen mukainen yksikkölista tulee esiin aakkosjärjestyksessä.

3 Valitse haluttu yksikkö hakupyörää kiertämällä ja paina sen jälkeen hakupyörää.

Toisto käynnistyy, mikäli valittu yksikkö on raita.

Peruuta aakkoshaku painamalla ⏪ (BACK) tai (SEEK) -.

Huomautuksia

- Aakkoshaussa yksikön valittua kirjainta edeltävä symboli tai artikkeli (a/an/the) jää pois.
- Valitsemastasi hakuyksiköstä riippuen vain Jump-tila voi olla käytettävissä.
- Aakkoshaku saattaa kestää jonkin aikaa raitamäärästä riippuen.

Raidan hakeminen kuuntelemalla raidan osia — ZAPPIN™

Toistamalla lyhyitä jaksoja CD-levyllä tai USB-laitteella olevilta raidoilta voit hakea raitaa, jonka haluat kuunnella. ZAPPIN-tila sopii käytettäväksi silloin kun haetaan raitaa satunnaisoitto- tai jatkuvan toisto satunnaisoitto-tilassa.

1 Paina toiston aikana (5) (ZAP) -painiketta.

Toisto alkaa seuraavan raidan kohdasta. Voit valita toistoajan (s. 31).

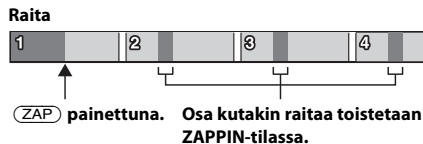

2 Paina (MENU) (ENTER) tai (5) (ZAP), kun kuulet toistettavan sitä raitaa, jonka haluat kuunnella kokonaisuudessaan.

Valitsemaasi raitaa aletaan toistaa normaalisti sen alusta.

Myös ⏪ (BACK) -painikkeen painaminen toistaa valitun raidan.

Vihjeitä

- Paina (SEEK) +/--painikkeita ZAPPIN-tilassa ohittaaksesi raidan.
- Paina ZAPPIN-(1)/(2) (ALBUM ▼/▲) -painiketta albumin ohittamiseksi.

Bluetooth-laitteiden liittäminen

Bluetooth-käyttö

Bluetooth-toiminto mahdollistaa handsfree-puhelut ja musiikin virtaustoiston tämän laitteen kautta. Seuraava menettely on tarpeen Bluetooth-toiminnon käyttämiseksi.

1 Parittaminen:

Yhteys Bluetooth-laitteiden välille ensimmäisen kerran luotaessa on edellytyksenä kahdenkeskinen rekisteröinti. Tätä kutsutaan "pariliitokseksi" (pairing). Rekisteröinti vaaditaan vain ensimmäisellä kerralla, koska tämä laite ja muut laitteet tunnistavat toisensa automaattisesti sen jälkeen.

2 Liitännät

Laitteen käyttämiseksi parittamisen jälkeen käynnistä yhteys. Joskus paritus mahdollistaa automaattisen yhteyden.

3 Handsfree-puheluiden käyttö/ musiikin striimaus

Voit soittaa/vastata puheluihin handsfree-toimintoa käyttäen ja kuunnella musiikkia, kun yhteys on muodostettu.

Jos pariliitoksen muodostaminen ei onnistu, voi olla, että laitteesi ei ole yhteensopiva tämän laitteen kanssa. Katso lisätietoja yhteensopivista laitteista takakannen tukisivustosta.

Mikrofonin asentaminen

Äänenlaadun parantamiseksi tämän laitteen kautta puhuessasi sinun on asennettava mikrofoni (ei sisälly toimitukseen). Lisätietoja mikrofonin kytkemisestä on toimitetussa Asennus/liitännät-oppaassa.

Bluetooth-toimintojen käyttäminen

1 Paina **CALL**.

Puheluvalikko tulee esiin.

2 Kierrä hakupyörää, kunnes haluttu yksikkö tulee esiin, ja paina sen jälkeen sitä.

3 Paina **BACK*** -painiketta.

Lähteeksi palaa Bluetooth-puhelin.

* PAIRING-, REDIAL-, VOICE DIAL- ja BT SIGNAL -asetusten kohdalla vaihe 3 ei ole tarpeen.

Seuraavien yksikköjen asetuksia voidaan muuttaa:

PARITTAMINEN*¹ (s. 20)

PUHELINMUISTIO (PHONEBOOK) (s. 23)

SOITA UUELLEEN SAMAA NUMEROON (REDIAL) (s. 23)

ÄSKETTÄINEN PUHELU (RECENT CALL) (s. 23)

ÄÄNIPUHELU (VOICE DIAL) (s. 24)

SOITA NUMEROON (DIAL NUMBER) (s. 23)

RINGTONE*^{1*2}

Valitsee, kuuluuko soittoaäni tästä laitteesta vai liitetystä matkapuhelimesta: "1 (tämä laite)" - "2 (matkapuhelin)".

AUTO ANS*¹ (Automaattinen vastaus)

Asettaa tämän laitteen vastaamaan saapuvaan puheluuun automaattisesti: "OFF"- "1 (noin 3 sekuntia)" - "2 (noin 10 sekuntia)".

BT SIGNAL*¹ (Bluetooth-signaali) (s. 21, 22)

BT INIT*³ (Bluetoothin käynnistys) (s. 26)

*1 Voit valita nämä yksiköt myös painamalla **MENU** ja valitsemalla hakupyörää kiertämällä "BT".

*2 Käynnistä riippuen tämän laitteen soittoaäni saatetaan toistaa, vaikka asetukseksi olisikin asetettu "2 (matkapuhelin)".

*3 Näky asetussivustossa, kun laite sammutetaan.

Parittaminen:

Bluetooth-laitteen (matkapuhelin, soitin jne.) ja tämän laitteen välille on muodostettava "pariliitos" ennen niiden käyttöä yhdessä Bluetooth-toiminnolla.



Vihjeitä

- Lisätietoja Bluetooth-laitteen pariliitoksesta on laitteen mukana toimitetuissa käyttöohjeissa.
- Voit muodostaa tämän laitteen kanssa pariliitoksen enintään 9 Bluetooth-laitteeseen.

1 Sijoita Bluetooth-laite enintään 1 metrin päähän tästä laitteesta.

2 Paina **CALL** ja kierrä hakupyörää, kunnes näyttöön ilmestyy "PAIRING" ja paina sen jälkeen sitä.

Laite siirtyy parittamisen valmiustilaan.

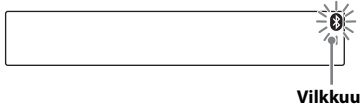

3 Aseta Bluetooth-laite hakemaan tätä laitetta.

Tunnistettujen laitteiden lista ilmestyy kytkettävän laitteen näytölle. Tämä laite näkyy nimellä "Sony Automotive" kytkettävässä laitteessa.



4 Jos kytkettävän laitteen näytöllä vaaditaan salasanaa, kirjoita "0000".

Jos laite tukee Bluetooth-versiota 2.1, salasanaa ei ole pakko syöttää.

* Salasanaa voidaan toisessa laitteessa kutsua myös nimillä "passcode", "PIN code", "PIN number" tai "Password" tms.

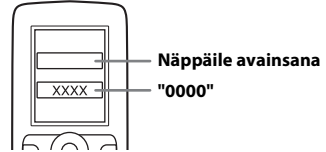



Tämä laite ja Bluetooth-laite tallentavat muistiinsa toistensa tiedot, ja kun pariliitos on tehty,  palaa jatkuvasti. Laite on valmis liitettäväksi toiseen laitteeseen.



Huomautus

Jos  jatkaa vilkkumista, Bluetooth-laite ei ehkä ole yhteensopiva tämän laitteen kanssa. Katso lisätietoja yhteensopivista laitteista takakannen tukisivustosta.

5 Valitse tämä laite liitettävästä Bluetooth-laitteesta.

"" tai "" tulee näkyviin, kun yhteys on muodostettu.

Huomautuksia

- Yhteyttä Bluetooth-laitteeseen luotaessa, ei tätä laitetta voi tunnistaa toisesta laitteesta. Tunnistuksen mahdollistamiseksi siirry paritustilaan ja hae tätä laitetta toisesta laitteesta.
- Hakeminen ja yhteyden luominen saattaa kestää jonkin aikaa.
- Laitteesta riippuen yhteyden vahvistusikkuna saattaa ilmestyä esiin ennen salasanan kirjoittamista.
- Salasan syöttämisen aikarajoitus vaihtelee eri laitteissa. Jos aika ylittyy, tee pariliitosmenettely alusta asti uudelleen.
- Yhteyttä ei voida luoda tästä laitteesta laitteeseen, joka tukee vain HSP-profiilia (Head Set Profile).

Vihje

Tämän laitteen ja Bluetooth-laitteen välinen yhteys saattaa muodostua automaattisesti laitteesta riippuen.

Pariliitoksen peruuttaminen

Tee vaihe 2 pariliitostilan peruuttamiseksi sen jälkeen, kun pariliitos on muodostettu tämän laitteen ja Bluetooth-laitteen välille.

Liitännät

Laitteen käyttämiseksi parittamisen jälkeen käynnistä yhteys. Joskus paritus mahdollistaa automaattisen yhteyden. Jos parittaminen on jo onnistunut, aloita käyttö tästä.



Kännykän liittäminen

1 Paina **CALL** ja kierrä hakupyörää, kunnes näyttöön ilmestyy "BT SIGNL" ja paina sen jälkeen sitä.

"" syytyy palamaan Bluetooth-signaalin aktivoituessa.



Huomautus

Kun tämän laitteen Bluetooth-signaali on jo päällä, "BT SIGNL" -asetuksen valinta poistaa Bluetooth-signaalin käytöstä.

Vihje

Voit toistaa Bluetooth-signaalin myös tästä laitteesta painamalla **CALL** tästä laitteesta ja pitämällä sen painettuna yli 2 sekunnin ajan.



2 Kytke virta matkapuhelimeen ja aktivoi Bluetooth-signaali.

3 Muodosta yhteys tähän laitteeseen kännykällä.

"" ilmestyy näyttöön yhteyden ollessa valmis. Jos valitset Bluetooth-puhelinlähteen ennen yhteyden luomista, myös verkon ja yhteydessä olevan matkapuhelimen nimi ilmestyvät näyttöön.



Näytön kuvakkeet:

	Yhteydessä olevan kännykän signaalinvoimakkuuden tila.*
	Yhteydessä olevan kännykän akun jäännösaika.*

* Sammuu ilman handsfree-yhteyttä.
Vaihtelee matkapuhelimesta riippuen.

Näytöllä näytettävän yksikön vaihtaminen

Paina **DSPL**.

Yhteyden muodostaminen viimeksi kytkettyyn kännykkään tästä laitteesta

- 1** Varmista, että matkapuhelimen Bluetooth-signaali on aktivoitu.
- 2** Paina **SOURCE/OFF** niin monta kertaa, että "BT PHONE" tulee näytölle.
- 3** Paina **MENU** (**ENTER**).
"" vilkkuu yhteyden muodostamisen aikana ja palaa jatkuvasti yhteyden aikana.

Huomautuksia

- Jotkin kännykät vaativat luvan puhelinluettelotietoihin pääsemiseksi niiden ollessa handsfree-yhteydessä tähän laitteeseen. Hanki lupa kännykän avulla.
- Bluetooth-audion striimauksen aikana et voi muodostaa yhteyttä tästä laitteesta kännykkään. Muodosta yhteys sen sijaan kännykästä tähän laitteeseen. Toistoäänen päällä voi kuulua yhteyden muodostamisesta aiheutuvaa ääntä.

Vihje

Kun Bluetooth-signaali on käytössä: kun auton virta kytketään päälle, tämä laite muodostaa automaattisesti yhteyden uudelleen viimeksi kytkettyyn kännykkään. Automaattinen yhteys kuitenkin riippuu myös kännykästä. Jos laite ei muodosta yhteyttä uudelleen automaattisesti, muodosta yhteys manuaalisesti.

Audiolaitteen kytkeminen

- 1 Paina **CALL** ja kierrä hakupyörää, kunnes näyttöön ilmestyy "BT SIGNL" ja paina sen jälkeen sitä.

"" syttyy palamaan Bluetooth-signaalin aktivoituessa.



- 2 Kytke virta äänentoistolaitteeseen ja aktivoi Bluetooth-signaali.

- 3 Muodosta yhteys tähän laitteeseen audiolaitteella.

"" tulee näkyviin, kun yhteys on muodostettu.



Yhteyden muodostaminen viimeksi kytkettyyn audiolaitteeseen tästä laitteesta





- 1 Varmista, että äänentoistolaitteen Bluetooth-signaali on aktivoitu.
- 2 Paina **SOURCE/OFF** niin monta kertaa, että "BT AUDIO" tulee näytölle.
- 3 Paina **6** (PAUSE). "" vilkkuu yhteyden muodostamisen aikana ja palaa jatkuvasti yhteyden aikana.

Handsfree-puheluiden käyttö

Kun tämä laite on kerran luonut yhteyden kännykkään, voit soittaa ja vastaanottaa handsfree-puheluja tätä laitetta käyttämällä.



Ennen handsfree-puhelua tarkista seuraavat asiat:

- 1 Varmista, että "" ja "" näkyvät näytössä.
- 2 Jos "" ja "" eivät tule näkyviin, muodosta yhteys ohjeiden mukaan (s. 21).
- 3 Jos et pysty liittämään tätä laitetta ja matkapuhelinta Bluetooth-toiminnolla, tee pariiliitos (s. 20).

Puheluihin vastaaminen

Kun sinulle soitetaan, soittoääni kuuluu auton kaiuttimista tai liitetystä matkapuhelimesta. Näyttöön ilmestyy soittajan nimi tai puhelinnumero.

- 1 Paina **CALL** -painiketta, kun sinulle tulee puhelu ja soittoääni kuuluu. Puhelu käynnistyy.

Huomautuksia

- Kännykästä riippuen soittajan nimi saattaa ilmestyä näytölle.
- Soittoääni ja puhujan ääni toistetaan vain etukaiuttimista.

Puhelun hylkääminen

Paina ja pidä painettuna **SOURCE/OFF** -painiketta 1 sekunnin ajan.

Puhelun lopettaminen

Paina **CALL** uudelleen.

Puhelinmuistion avulla soittaminen

Jos luot yhteyden kännykkään PBAP-toiminnolla (Phone Book Access Profile), voit käyttää puhelinmuistiota ja soittaa sen avulla.

- 1** Paina **CALL** ja kierrä hakupyörää, kunnes näyttöön ilmestyy "PHONEBOOK" ja paina sen jälkeen sitä.
- 2** Valitse hakupyörällä alkukirjain alkukirjainlistalta ja paina sen jälkeen sitä.
- 3** Valitse hakupyörällä nimi nimilistalta ja paina sen jälkeen sitä.
- 4** Valitse hakupyörällä numero numerolistalta ja paina sen jälkeen sitä. Puhelu käynnistyy.

Huomautus

Kännykästä riippuen laitteessa näytetyt yhteystiedot saattavat poiketa kännykän puhelinmuistiosta.

Soittohistoriikin avulla soittaminen

Jos luot yhteyden matkapuhelimeen PBAP-toiminnolla (Phone Book Access Profile), voit käyttää puhelimeen tallennettua puheluhistoriaa ja soittaa sen avulla.

- 1** Paina **CALL** ja kierrä hakupyörää, kunnes näyttöön ilmestyy "RECENT CALL" ja paina sen jälkeen sitä. Soittohistoriikkilista tulee esiin.
- 2** Valitse hakupyörää kiertämällä nimi tai puhelinnumero soittohistoriikkilistalta ja paina sen jälkeen monitoimikooderia. Puhelu käynnistyy.

Soitto numeronvalintatoiminnolla

- 1** Paina **CALL** ja kierrä hakupyörää, kunnes näyttöön ilmestyy "DIAL NUMBER" ja paina sen jälkeen sitä.
- 2** Syötä puhelinnumero hakupyörää kiertämällä ja valitse viimeiseksi " " (välilyönti) ja paina sitten **MENU** (**ENTER**) -painiketta*. Puhelu käynnistyy.

* Paina digitaalisen ilmaisimen siirtämiseksi **SEEK** -/+ -painikkeita.

Huomautus

"_" ilmestyy näyttöön symbolin "#" sijaan.

Pikavalintanumeron avulla soittaminen

Voit tallentaa aina 6 puhelinnumeroa pikavalintoihin. Lisätietoja on kappaleessa "Pikavalintasoitto" (s. 24).

- 1** Paina **SOURCE/OFF** ja kierrä hakupyörää, kunnes näyttöön ilmestyy "BT PHONE" ja paina sen jälkeen sitä.
- 2** Paina numeropainiketta (**1**)–(**6**) valitaksesi soiton kohteen yhteystiedot.
- 3** Paina **MENU** (**ENTER**). Puhelu käynnistyy.

Uudelleensoittotoiminnolla soittaminen

- 1** Paina **CALL** ja kierrä hakupyörää, kunnes näyttöön ilmestyy "REDIAL" ja paina sen jälkeen sitä. Puhelu käynnistyy.

Puhelun aikana käytettävät toiminnot

Soittoäänien ja puhujan äänen voimakkuuden esiasetus

Voit esiasettaa soittoäänien ja puhujan äänen voimakkuuden.

Soittoäänien voimakkuuden säätäminen:

Kierrä hakupyörää soiton aikana. Soittoäänien voimakkuutta voidaan säätää.

Puhujan äänenvoimakkuuden säätäminen:

Kierrä hakupyörää soiton aikana. Puhujan äänenvoimakkuutta voidaan säätää.

Huomautus

Jos Bluetooth-puhelinlähde on valittu, hakupyörän kiertäminen säätää vain puhujan äänenvoimakkuutta.

Mikrofonivahvistuksen säätö

Voit säätää puhekumppanisi äänenvoimakkuutta. Paina **5** (MIC) -painiketta äänenvoimakkuuden säätämiseksi ("MIC-LOW", "MIC-MID", "MIC-HI").

EC/NC Mode (Kaiun/kohinanpoistotila)

Voit vähentää kaikua ja kohinaa. Pidä painettuna **5** (MIC) -painiketta valitaksesi asetuksen "EC/NC-1" tai "EC/NC-2".

Puhelun siirtäminen

Jos haluat ottaa käyttöön/poistaa käytöstä laitteen (tämän laitteen/kännykän), paina **(MODE)** tai käytä matkapuhelintasi.

Huomautuksia

- Lisätietoja kännykän käytöstä on kännykän käyttöohjeissa.
- Kännykästä riippuen handsfree-yhteys voi katketa yritettäessä puhelun siirtoa.

Soitto pikavalinnalla

Voit tallentaa pikavalintoihin 6 puhelinnumeroa.

Huomautuksia

- Jos matkapuhelimesi tukee PBAP-toimintoa (Phone Book Access Profile), voit valita puhelinnumeron puhelinmuistiosta tai puheluhistoriasta.
- Virtalähteen irrottaminen poistaa kaikki pikavalintaan tallennetut puhelinnumerot.

1 Valitse pikavalintoihin tallennettava puhelinnumero puhelinmuistioon, aiemmista puheluista* tai syöttämällä puhelinnumeron suoraan.

Puhelinnumero näkyy tämän laitteen näytössä.

* Puheluhistoriassa voit valita myös soittajan nimen. Tällöin soittajan nimi näkyy tämän laitteen näytössä.

2 Pidä painettuna numeropainiketta (**1**–**6**) valitaksesi pikavalintamuistiin tallennettavan numeron, kunnes "MEM" tulee näkyviin.

Yhteystiedot tallennetaan valittuun pikavalintanumeroon.

Äänivalinnan aktivointi

Voit aktivoida äänivalinnan kännykällä, joka on kytketty tähän laitteeseen sanomalla kännykkään tallennetun äänitagin, ja soittaa puhelun sen jälkeen.

1 Paina **(CALL)** ja kierrä hakupyörää, kunnes näyttöön ilmestyy "VOICE DIAL" ja paina sen jälkeen sitä.

2 Sano kännykkään tallennettu äänitagi. Äänesi tunnistetaan ja puhelu käynnistyy.

Huomautuksia

- Tarkista etukäteen, että tämä laite ja kännykkä ovat yhteydessä toisiinsa.
- Tallenna äänitagit etukäteen kännykkääsi.
- Jos aktivoit äänivalinnan tähän laitteeseen yhteydessä olevasta kännykkästä, tämä toiminto aina välttämättä toimi.
- Äänivalinta ei aina toimi kaikissa tilanteissa, riippuen kännykän tunnistustoiminnosta. Lisätietoja on takakannen tukisivulla.

Vihje

Tallenna äänitagit istuessasi autossasi ja tämän laitteen "BT PHONE" -äänilähde valittuna.

SMS-ilmaisin

Kun kännykkä on kytketty tähän laitteeseen, SMS-ilmaisin ilmoittaa sinulle kaikista tulevista tai lukemattomista tekstiviesteistä.

SMS-ilmaisin alkaa vilkkua uuden tekstiviestin saapuessa.



Jos laitteessa on lukemattomia tekstiviestejä, SMS-ilmaisin jää palamaan vilkkumatta.



Huomautus

SMS-ilmaisimen toiminta saattaa riippua kännykän toiminnoista.

Musiikin striimaus

Audiolaitteen toistaman musiikin kuunteleminen

Voit kuunnella audiolaitteen toistamaa musiikkia tällä laitteella, mikäli audiolaitte tukee Bluetooth-tekniikan A2DP-toimintoa (Advanced Audio Distribution Profile).



- 1 Säädä tämän laitteen äänenvoimakkuus nolille.
- 2 Paina (SOURCE/OFF) niin monta kertaa, että "BT AUDIO" tulee näytölle.
- 3 Käynnistä audiotointo audiolaitteesta.
- 4 Säädä äänenvoimakkuus tällä laitteella.

Huomautus

"BT AUDIO" ei tulenäytölle, kun "App Remote" -sovellusta käytetään Bluetooth-toiminnon kautta.

Näytöllä näytettävän yksikön vaihtaminen

Paina (DSPL).

Äänenvoimakkuuden tason säätäminen

Äänenvoimakkuuden tasoa voi säätää laitteen ja Bluetooth-audiolaitteen erojen varalta.

- 1 Käynnistä Bluetooth-audiolaitteen toisto kohtuullisella äänenvoimakkuudella.
- 2 Säädä laitteistosta äänenvoimakkuus normaalisti käyttämäksesi.
- 3 Paina (MENU) ja kierrä hakupyörää, kunnes näyttöön ilmestyy "SOUND" ja paina sen jälkeen sitä.
- 4 Kierrä hakupyörää, kunnes näyttöön ilmestyy "BTA VOL" ja paina sen jälkeen sitä.

- 5** Säädä tulotaso hakupyörää kiertämällä (" +18 dB" – "0 dB" – "– 8 dB") ja paina sen jälkeen sitä.
- 6** Paina **↶** (BACK) edelliseen näyttöön palaamiseksi.

Audiolaitteen käyttö tämän laitteen avulla

Voit suorittaa seuraavat toiminnot tällä laitteella, jos audiolaitteet tukee Bluetooth-tekniikan AVRCP-toimintoa (Audio Video Remote Control Profile). (Käyttötapa saattaa olla erilainen eri laitteissa.)

Halutessasi	Tee näin
Ohittaa albumeita	Paina (1) / (2) (ALBUM ▼/▲) -painiketta. [paina kerran jokaista albumia kohti]
Jatkuva toisto	Paina (3) (REP)*1 -painiketta.
Satunnaissoitto	Paina (4) (SHUF)*1 -painiketta.
Toistaa	Paina tämän laitteen (6) (PAUSE)*2 -painiketta.
Tauko	Paina tämän laitteen (6) (PAUSE)*2 -painiketta.
Ohittaa raitoja	Paina (SEEK) -/+ (◀◀ / ▶▶) -painiketta [paina kerran jokaista raitaa kohti]
Taaksepäin-/ eteenpäinsiirto	Pidä painettuna (SEEK) -/+ (◀◀ / ▶▶) -painiketta [pidä painettuna, kunnes olet saavuttanut halutun kohdan]

*1 Paina painiketta niin monta kertaa kuin tarvitaan, että haluttu asetus tulee esiin.

*2 Laitteesta riippuen voit joutua painaman numeroa kahdesti.

Muut kuin edellä mainitut toiminnot tulisi suorittaa audiolaitteella.

Huomautuksia

- Audiolaitteesta riippuen sen tiedot, kuten nimi, raidan numero/toisto-aika, toiston tila yms. eivät

näy tällä laitteella. Ne näkyvät vain Bluetooth-äänentoiston aikana.

- Vaikka lähde vaihdettaisiinkin tästä laitteesta, audiolaitteen toisto ei keskeydy.

Bluetooth-asetusten alustus

Voit alustaa kaikki Bluetoothiin liittyvät asetukset (pariliitostiedot, pikavalintanumerot, laitetiedot jne.) tästä laitteesta.

- 1 Paina **(SOURCE/OFF)** ja pidä painettuna 1 sekunnin ajan virran päältä kytkemiseksi.**
- 2 Paina **(MENU)** ja kierrä hakupyörää, kunnes näyttöön ilmestyy "BT" ja paina sen jälkeen sitä.**
Valikkoluettelo tulee esiin.
- 3 Kierrä hakupyörää valitaksesi asetuksen "BT INIT" ja paina sen jälkeen sitä.**
Vahvistusnäyttö tulee esiin.
- 4 Kierrä hakupyörää valitaksesi asetuksen "INIT-YES", ja paina sen jälkeen sitä.**
"INITIAL" vilkkuu Bluetooth-asetusten nollauksen aikana; "COMPLETE" tulee näkyviin, kun alustaminen on valmis.
- 5 Paina **↶** (BACK) edelliseen näyttöön palaamiseksi.**

Huomautus

Kun haluat hävittää tämän laitteen, pikavalintanumerot tulee poistaa "BT INIT"-toiminnolla.

App Remote langattoman Bluetooth-tekniikan kautta (Android-puhelin)

"App Remote"-sovellus on ladattava Google Playsta Android-puhelinta varten.

Jos sovellus ladataan Android-puhelimeen ja liitetään tähän yksikköön, seuraavat ominaisuudet ovat käytettävissä:

- Käytä yksikköä Android-puhelimen yhteensopivien sovellusten käynnistämiseen ja ohjaamiseen.
- Käytä Android-puhelinta yksinkertaisilla sormieleillä yksikön lähteen ohjaamiseksi.
- Näytä yksityiskohtaiset tiedot (kappaleen nimi, esittäjän nimi, albumitaide jne.) Android-puhelimessa.
- Lue saapuvat tekstiviestit/SMS:t automaattisesti.

Käytettävissä olevat toiminnot vaihtelevat sovelluksen mukaan. Lisätietoja käytettävissä olevista sovelluksista on takakannen tukisivustolla.

Huomautuksia

- Oman turvallisuutesi vuoksi noudata paikallisia liikennelakeja ja -määräyksiä äläkä käy sovellusta ajaessasi.
- "App Remote" -sovellus Bluetooth-toiminnon kautta on käytettävissä vain Android-puhelimissa, joissa on asennettu Android 2.1, 2.2, 2.3 tai 4.0.
- SMS:n automaattinen lukutoiminto on käytettävissä vain Android-puhelimissa, joissa on asennettuna TTS Engine.

Kaksisuuntainen musiikin ohjaus Android-puhelimella

Ennen mobiililaitteen liittämistä laitteistoon säädä äänenvoimakkuus pieneksi.

- 1 Liitä tämä laite ja mobiililaitte Bluetooth-toiminnolla (s. 19).**
- 2 Käynnistä "App Remote" -sovellus.**
- 3 Paina yksikön (MENU) (APP) ja pidä se painettuna yli 2 sekunnin ajan.**
Liitanta mobiililaitteeseen alkaa. Kun yhteys on muodostettu, mobiililaitteen sovelluksen nimi näkyy lähettä valittaessa, ja jotkin sovelluksen toistotoiminnoista tulevat saataville. (Käytettävissä olevat toiminnot vaihtelevat sovelluksesta riippuen.) Myös joitakin yksikön toistotoimintoja voi ohjata mobiililaitteella. Lisätietoja mobiililaitteen toiminnoista on sovelluksen ohjeessa.

Huomautus

Kun mobiililaitte on liitetty, laitteen numero saattaa näkyä. Varmista, että samat numerot näkyvät (esim. 123456) tässä laitteessa ja mobiililaitteessa, ja paina sitten (MENU) tästä laitteesta ja valitse "Yes" ("Kyllä") mobiililaitteesta.

Vihje

Voit myös painaa (MENU), pyörittää hakupyörä valitaksesi "APP REM" ja painaa sitä sitten yhteyden muodostamiseksi. Paina sitten (SOURCE/OFF) lähteen valitsemiseksi.

Yhteyden sulkeminen

Pidä painettuna painiketta (MENU).

Ääniasetukset ja asetusvalikko

Pitkälle kehitettyjen äänitoimintojen käyttö — Advanced Sound Engine

Sony'n uusi äänitilaite luo ihanteellisen autoäänikentän digitaalisella ääniprosessorilla.

Äänenlaadun valinta — EQ7 Preset

Voit valita taajuuskäyrän 7 taajuuskorjainasetuksesta (XPLOD, VOCAL, EDGE, CRUISE, SPACE, GRAVITY, CUSTOM tai OFF).

- 1** Paina vastaanoton/toiston aikana (MENU), kierrä hakupyörää, kunnes "SOUND" tulee näkyviin ja paina sen jälkeen sitä.
- 2** Kierrä hakupyörää, kunnes näyttöön ilmestyy "EQ7 PRESET" ja paina sen jälkeen sitä.
- 3** Kierrä hakupyörää, kunnes haluttu taajuuskorjain tulee esiin, ja paina sen jälkeen sitä.
- 4** Paina ↵ (BACK) edelliseen näyttöön palaamiseksi.

Valitun taajuuskäyrän peruuttamiseksi valitse "OFF" kohdassa 3.

Vihje

Taajuuskäyrän asetus voidaan tallentaa muistiin jokaisen äänilähteen mukaisesti.

Taajuuskäyrän räätälöinti — EQ7-asetus

EQ7:n "CUSTOM"-asetusta käyttämällä voi tehdä omat taajuuskorjausasetuksesi.

- 1** Paina lähteen valinnan jälkeen (MENU), kierrä hakupyörää, kunnes "SOUND" tulee näkyviin ja paina sen jälkeen sitä.
- 2** Kierrä hakupyörää, kunnes näyttöön ilmestyy "EQ7 SETTING" ja paina sen jälkeen sitä.
- 3** Kierrä hakupyörää, kunnes näyttöön ilmestyy "BASE" ja paina sen jälkeen sitä.
- 4** Valitse haluttu taajuuskäyrä hakupyörää kiertämällä ja paina sen jälkeen hakupyörää.
- 5** Taajuuskäyrän asettaminen.

- 1** Valitse haluttu taajuusalue hakupyörää kiertämällä ja paina sen jälkeen hakupyörää.

BAND1: 63 Hz
BAND2: 160 Hz
BAND3: 400 Hz
BAND4: 1 kHz
BAND5: 2,5 kHz
BAND6: 6,3 kHz
BAND7: 16,0 kHz

- 2** Säädä äänenvoimakkuutta hakupyörää kiertämällä ja paina sen jälkeen hakupyörää.

Äänenvoimakkuutta voi säätää 1 dB:n askelin välillä -6 - +6 dB.

Toista kohdat **1** ja **2** vielä muiden taajuusalueiden säätämiseksi.

- 6** Paina ↵ (BACK) edelliseen näyttöön palaamiseksi.

Taajuuskorjaimen käyrä tallennetaan "CUSTOM"-asetukseen.

Äänen optimointi aikaviiveellä

— Kuuntelupaikka

Laite pystyy simuloimaan luonnollista äänikenttää viivästyttämällä kustakin kaiuttimesta toistettavaa ääntä kuuntelupaikan mukaisesti. Asetuksen "POSITION" vaihtoehdot on annettu seuraavassa.

FRONT L (1): Vasen etu

FRONT R (2): Oikea etu

FRONT (3): Keski etu

ALL (4): Auton

keskikohta

OFF: Sijaintia ei ole asetettu.

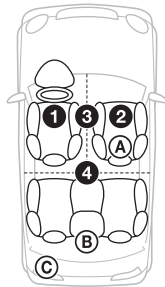

Voit myös asettaa arvioidun subwooferin sijainnin kuuntelupaikastasi, jos:
– auditoistoasetuksen ollessa "SUB-OUT" (s. 31).
– Kuuntelupaikaksi on asetettu jokin muu kuin "OFF".

Asetuksen "SET SW POS" vaihtoehdot on annettu seuraavassa.

NEAR (A): Lähellä

NORMAL (B): Normaali

FAR (C): Kaukana

1 Paina vastaanoton/toiston aikana

(MENU), kierrä hakupyörää, kunnes "SOUND" tulee näkyviin ja paina sen jälkeen sitä.

2 Kierrä hakupyörää, kunnes näyttöön ilmestyy "POSITION" ja paina sen jälkeen sitä.

3 Kierrä hakupyörää, kunnes näyttöön ilmestyy "F/R POS" ja paina sen jälkeen sitä.

4 Valitse hakupyörää kiertämällä vaihtoehtoista "FRONT L", "FRONT R", "FRONT" ja "ALL" ja paina sen jälkeen hakupyörää.

5 Kierrä hakupyörää, kunnes näyttöön ilmestyy "SW POS" ja paina sen jälkeen sitä.

6 Valitse hakupyörää kiertämällä subwooferin paikka vaihtoehtoista "NEAR", "NORMAL" ja "FAR" ja paina sen jälkeen hakupyörää.

7 Paina ↵ (BACK) edelliseen näyttöön palaamiseksi.

Kuuntelupaikka-asetuksen peruuttamiseksi valitse "OFF" kohdassa 4.

Kuuntelupaikan säätäminen

Voit hienosäätää kuuntelupaikka-asetusta.

1 Paina vastaanoton/toiston aikana (MENU), kierrä hakupyörää, kunnes "SOUND" tulee näkyviin ja paina sen jälkeen sitä.

2 Kierrä hakupyörää, kunnes näyttöön ilmestyy "POSITION" ja paina sen jälkeen sitä.

3 Kierrä hakupyörää, kunnes näyttöön ilmestyy "ADJ POSITION", ja paina sen jälkeen sitä.

4 Säädä kuuntelupaikkaa hakupyörää kiertämällä ja paina sen jälkeen hakupyörää.
Säätöalue: "+3" – "CENTER" – "-3".

5 Paina ↵ (BACK) edelliseen näyttöön palaamiseksi.

DM+ Advanced

DM+ Advanced -toiminto parantaa digitaalisesti pakatun äänen laatua palauttamalla pakkausprosessissa menetettyjä korkeita taajuuksia.

1 Paina toiston aikana (MENU), kierrä hakupyörää, kunnes "SOUND" tulee näkyviin ja paina sen jälkeen sitä.

2 Kierrä hakupyörää, kunnes näyttöön ilmestyy "DM+" ja paina sen jälkeen sitä.

3 Kierrä hakupyörää valitaksesi asetuksen "ON" ja paina sen jälkeen sitä.

4 Paina **↵** (BACK) edelliseen näyttöön palaamiseksi.

Vihje

DM+-asetuksen voi tallentaa muistiin kaikille muille lähteille paitsi virittimelle.

Takakaiutinten käyttö subwooferina — Rear Bass Enhancer

Takabasson vahvistin (Rear Bass Enhancer) vahvistaa bassoääniä soveltamalla alipäästösuodinasetusta (s. 31) takakaiuttimiin. Tämä toiminto mahdollistaa takakaiutinten toimimisen subwoofereina, vaikka subwooferia ei olisikaan kytketty laitteistoon.

- 1** Paina vastaanoton/toiston aikana **(MENU)**, kierrä hakupyörää, kunnes "SOUND" tulee näkyviin ja paina sen jälkeen sitä.
- 2** Kierrä hakupyörää, kunnes näyttöön ilmestyy "RB ENH" ja paina sen jälkeen sitä.
- 3** Kierrä hakupyörää, kunnes näyttöön ilmestyy "RBE MODE" ja paina sen jälkeen sitä.
- 4** Kierrä hakupyörää valitaksesi asetuksen vaihtoehdoista "1", "2" ja "3" ja paina sen jälkeen sitä.
- 5** Paina **↵** (BACK) edelliseen näyttöön palaamiseksi.

Subwooferin käyttö ilman päätevahvistinta — Subwooferin suorakytkentä

Voit käyttää subwooferia ilman päätevahvistinta, jos se on kytketty takakaiuttimen johtoon.

Huomautus

Kytke 4–8 ohmin subwoofer kumpaan tahansa takakaiutinjohtoista. Älä kytke kaiutinta toiseen takakaiutinjohtoon.

1 Paina vastaanoton/toiston aikana **(MENU)**, kierrä hakupyörää, kunnes "SOUND" tulee näkyviin ja paina sen jälkeen sitä.

2 Kierrä hakupyörää, kunnes näyttöön ilmestyy "SW DIREC" ja paina sen jälkeen sitä.

3 Kierrä hakupyörää, kunnes näyttöön ilmestyy "SW MODE" ja paina sen jälkeen sitä.

4 Kierrä hakupyörää valitaksesi asetuksen vaihtoehdoista "1", "2" ja "3" ja paina sen jälkeen sitä.

5 Paina **↵** (BACK) edelliseen näyttöön palaamiseksi.

Lisätietoja subwooferin vaiheen, sijainnin, alipäästösuodattimen taajuuden ja alipäästösuodattimen käyrän asetuksista: katso s. 32.

Asetusyksikköjen säätäminen

1 Paina **(MENU)** ja kierrä hakupyörää, kunnes näyttöön ilmestyy haluttu ryhmä ja paina sen jälkeen sitä.

2 Kierrä hakupyörää, kunnes haluttu yksikkö tulee esiin, ja paina sen jälkeen sitä.

3 Kierrä hakupyörää valitaksesi asetus ja paina sen jälkeen sitä.*
Asetukset on nyt tehty valmiiksi.

4 Paina **↵** (BACK) edelliseen näyttöön palaamiseksi.

* CLOCK-ADJ- ja BTM-asetuksissa ei kohtaa 4 tarvitse suorittaa.

Seuraavia kohteita voi asettaa lähteestä ja asetuksesta riippuen:

YLEISTÄ:

CLOCK-ADJ (Kellonajan asetus) (s. 7)

CAUT ALM*1 (Varoittava piippaus)

Aktivoi varoittavan piippauksen: "ON", "OFF" (s. 7).

BEEP

Aktivoi piippausäänen: "ON", "OFF".

AUTO OFF

Sammuttaa laitteen automaattisesti halutun ajan jälkeen silloin kun laite kytketään päältä: "NO", "30 S (sekuntia)", "30 M (minuuttia)", "60 M (minuuttia)".

AUX-A^{*1*2} (AUX Audio)

Aktivoi AUX-lähteen näytön: "ON", "OFF" (s. 33).

REAR/SUB^{*1}

Siirtyy auditoistoon: "SUB-OUT" (subwoofer), "REAR-OUT" (tehovahvistin).

CT (Kellonaika)

Aktivoi CT-toiminnon: "ON", "OFF" (s. 12).

REGIONAL^{*3} (ALUELÄHETYKSET)

Rajoittaa vastaanoton valitulle alueelle: "ON", "OFF" (s. 11).

BTM^{*4} (s. 10)**ZAPPIN^{*5}****ZAP TIME (Zappin-aika)**

Valitsee ZAPPIN-toiminnon toistoajan.

- "Z.TIME-1 (noin 6 sekuntia)",
- "Z.TIME-2 (noin 15 sekuntia)",
- "Z.TIME-3 (noin 30 sekuntia)".

ZAP BEEP (Zappin-toiminnon piippaus)

Tuottaa piippausäänen raidan vaihtuessa: "ON", "OFF".

*1 Laitteen ollessa päältä.

*2 Ei näy App Remote -toiminnossa.

*3 ULA-vastaanoton aikana.

*4 Kun viritin on valittu.

*5 Kun CD tai USB on valittu.

ÄÄNI:

EQ7 PRESET (s. 28)

EQ7 SETTING (s. 28)

SIJAINTI

SET F/R POS (Aseta etu-/takasijainti) (s. 29)

ADJ POSITION^{*1} (Säädä sijaintia) (s. 29)

SET SW POS^{*1*2} (Aseta subwooferin sijainti) (s. 29)

BALANCE

Säätää äänen tasapainon: "RIGHT (Oikea) -15" - "CENTER" (Keski) - "LEFT (Vasen) -15".

FADER

Säätää suhteellisen tason: "FRONT (Etu) -15" - "CENTER" (Keski) - "REAR (Taka) -15".

DM+^{*3} (s. 29)**LOUDNESS (Dynaaminen Loudness)**

Vahvistaa basso- ja diskanttitoistoa tarkemman äänentoiston aikaansaamiseksi hiljaisilla äänenvoimakkuuksilla toistettaessa: "ON", "OFF".

ALO (Automaattinen tason optimointi)

Säätää kaikkien toistolähteiden äänenvoimakkuuden tason optimaaliseksi: "ON", "OFF".

RB ENH^{*4} (Takabasson vahvistus)**RBE MODE (Takabasson vahvistustila)**

Valitsee takabasson vahvistustilan: "1", "2", "3", "OFF".

LPF FREQ (Alipäästösuodattimen taajuus)

Valitsee subwooferin rajataajuuden: "50 Hz", "60 Hz", "80 Hz", "100 Hz" ja "120 Hz".

LPF SLOP (Alipäästösuodattimen käyrä)

Valitsee LPF-käyrän: "1", "2" ja "3".

SW DIREC^{*5} (Subwooferin suorakytkentä)**SW MODE** (Subwoofer-tila)

Valitsee subwoofer-tilan: "1", "2", "3", "OFF".

SW PHASE (Subwooferin vaihe)

Valitsee subwooferin vaiheen: "NORM", "REV".

SW POS^{*1} (Subwooferin sijainti) (s. 29)

Valitsee subwooferin sijainnin: "NEAR", "NORMAL", "FAR."

LPF FREQ (Alipäästösuodattimen taajuus)

Valitsee subwooferin katkaisutaajuuden: "50 Hz", "60 Hz", "80 Hz", "100 Hz", "120 Hz".

LPF SLOP (Alipäästösuodattimen käyrä)

Valitsee LPF-käyrän: "1", "2", "3".

S.WOOFER^{*2} (Subwoofer)**SW LEVEL** (Subwooferin taso)

Säätää subwooferin äänenvoimakkuuden: "+10 dB" – "0 dB" – "-10 dB".

("ATT" näkyy pienimmässä asetuksessa.)

SW PHASE (Subwooferin vaihe)

Valitsee subwooferin vaiheen: "NORM", "REV".

SW POS^{*1} (Subwooferin sijainti)

Valitsee subwooferin sijainnin: "NEAR", "NORMAL", "FAR."

LPF FREQ (Alipäästösuodattimen taajuus)

Valitsee subwooferin rajataajuuden: "50 Hz", "60 Hz", "80 Hz", "100 Hz" ja "120 Hz".

LPF SLOP (Alipäästösuodattimen käyrä)

Valitsee LPF-käyrän: "1", "2" ja "3".

HPF (Ylipäästösuodin)**HPF FREQ** (Ylipäästösuodattimen taajuus)

Valitsee etu/takakaiuttimien rajataajuuden: "OFF", "50 Hz", "60 Hz", "80 Hz", "100 Hz", "120 Hz".

HPF SLOP (Alipäästösuodattimen käyrä)

Valitsee HPF-käyrän (toimii ainoastaan silloin kun HPF FREQ -asetukseksi on valittu muu kuin "OFF"): "1", "2", "3".

AUX VOL^{*6} (AUX-liitännän

äänenvoimakkuus)

Säätää kunkin laitteistoon kytketyn laitteen äänenvoimakkuuden: "+18 dB" – "0 dB" – "-8 dB".

Tämä asetus poistaa tarpeen säätää eri äänilähteiden välisiä äänenvoimakkuuden eroja.

BTA VOL^{*7} (Bluetooth

Audio -äänenvoimakkuustaso) (s. 25)

*1 Ei näky, kun "SET F/R POS" -asetuksena on "OFF".

*2 Audiotoistoasetuksen ollessa "SUB-OUT" (s. 31).

*3 Ei näy, kun viritin on valittu.

*4 Kun audiotoistoasetuksena on "REAR-OUT" ja "SW DIREC" -asetuksena on "OFF".

*5 Kun audiotoistoasetuksena on "REAR-OUT" ja "RBE MODE" -asetuksena on "OFF".

*6 Kun AUX on valittu.

*7 Bluetooth-äänilähteen ollessa aktivoituna.

DISPLAY:**DEMO** (Esittely)

Aktivoi esittelytilan: "ON", "OFF".

DIMMER (HIMMENNIN)

Muuttaa näytön kirkkaustilaa: "ON", "OFF".

ILLUM (Valaistus)

Vaihtaa valaistuksen väriä: "1", "2".

AUTO SCR^{*} (Automaattinen vieritys)

Vierittää pitkiä yksiköitä automaattisesti: "ON", "OFF".

* Kun CD, USB tai Bluetooth audio on valittu.

BT (Bluetooth):

Lisätietoja Bluetooth-asetusten asetusvalinnoista: katso s. 19.

APP REM:

Aloittaa App Remote -määrittelyn.

Lisälaitteiden käyttö

Audiolisälaitteet

Kytkemällä vapaavalintaisen kannettavan audiolaitteen tämän laitteen AUX-tuloliitintään (stereominiliitintä) ja valitsemalla sitten vain toistolähteen voit kuunnella sen ääntä autosi kaiuttimista.

Kannettavan audiolaitteen kytkeminen laitteistoon.

- 1 Kytke kannettava laite päältä.
- 2 Säädä laitteen äänenvoimakkuus nolllille.
- 3 Kytke kannettava audiolaitteeseen liitintäjohtolla (ei sisälly toimitukseen)*.

* Käytä suoraa liitintä.

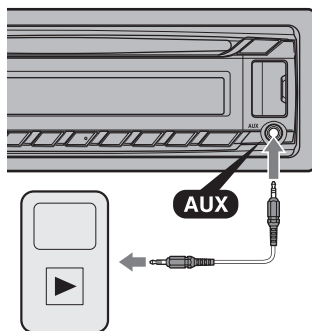

Äänenvoimakkuuden tason säätäminen

Säädä jokaisen laitteistoon kytketyn audiolaitteen äänenvoimakkuus ennen toiston aloittamista.

- 1 Säädä laitteen äänenvoimakkuus nolllille.
- 2 Paina (SOURCE/OFF) -painiketta niin monta kertaa kuin tarvitaan, että näytölle ilmestyy "AUX".
- 3 Käynnistä kannettavan audiolaitteen toisto kohtuullisella äänenvoimakkuudella.
- 4 Säädä laitteistosta äänenvoimakkuus normaalisti käyttämäksesi.
- 5 Tulotason säätäminen (s. 32).

Lisätietoja

Yleisiä käyttöohjeita

- Anna laitteen jäähtyä ennen käyttöä, jos autosi on ollut pysäköitynä suoraan auringonpaisteeseen.
- Älä jätä etupaneelia tai audiolaitteita auton sisään, sillä seurauksena voi olla toimintahäiriö suoran auringonpaisteen aiheuttaman korkean lämpötilan vuoksi.
- Moottoriantenni ojentautuu automaattisesti esiin.

Kosteuden tiivistyminen

Jos laitteen sisällä oleva kosteus pääsee tiivistymään nesteeksi, ota levy pois soittimesta ja odota noin tunti nesteen haihtumista, muussa tapauksessa laite ei ehkä toimi kunnolla.

Korkean äänenlaadun säilyttämiseksi

Älä roiskuta nestettä laitteeseen tai levyille.

Levyjä koskevia huomautuksia

- Älä altista levyjä suoralle auringonpaisteelle tai lämmönlähteille, kuten kuumailmakanavat, tai jätä niitä suoraan auringonpaisteeseen pysäköityyn autoon.
- Pyyhi ennen levyjen soittamista ne puhtaiksi puhdistusliinalla levyn keskiosasta laitoihin edeten. Älä käytä liuottimia kuten bentseeniä, tinneriä tai kuluttajakäyttöön myytäviä puhdistussarjoja.
- Tämä laite on suunniteltu toistamaan levyjä, jotka ovat yhteensopivia Compact Disc (CD) -standardin kanssa. DualDisc-levyt ja jotkin muut musiikkilevyt, jotka on koodattu kopiosuojatekniikalla, eivät ole yhteensopivia Compact Disc (CD) -standardin kanssa, sen vuoksi niitä ei voi toistaa tällä laitteella.



• Tällä laitteella TOISTOKELVOTTOMAT levyt

- Tarroilla, etiketeillä tai tahmealla teipillä tai itse kiinnitetyllä paperiliuskoilla varustetut levyt. Jos käytät niitä, voi seurauksena olla toimintahäiriö tai levyn rikkoutuminen.
- Normaalisti poikkeavalla muodolla varustetut levyt (esim. sydämen-, neliön- tai tähdenmuotoiset levyt) saattavat vahingoittaa tätä laitetta.
- 8 cm:n levyt.

CD-R(W)-levyjä koskevia huomautuksia

- Maksimimäärä: (Vain CD-R(W)-levyt)
 - kansioita (albumeja): 150 (mukaan lukien juurikansio)
 - tiedostoja (raittoja) ja kansioita: 300 (saattaa olla vähempi kuin 300, jos kansioiden tai tiedostojen nimissä on paljon kirjaimia)
 - kansion tai tiedoston nimessä näytettävä kirjainmerkkien määrä on 32 (Joliet/64 Romeo)
- Jos monisessiolevy alkaa CD-DA-sessioilla, se tunnustetaan CD-DA-levyksi, eikä muita sessioita toisteta.

• Tällä laitteella TOISTOKELVOTTOMAT levyt

- CD-R/CD-RW-levyt, joiden äänityslaatu on huono.
- CD-R/CD-RW-levyt, jotka on tallennettu yhteensopimattomalla äänityslaitteella.
- CD-R/CD-RW-levyt, joiden viimeistely on tehty väärin.
- CD-R/CD-RW-levyt, joita ei ole äänitetty CD- tai MP3 -formaatilla, joka on yhteensopiva standardien ISO9660 Level 1/Level 2, Joliet/Romeo tai monisessiostandardin kanssa.

MP3/WMA/AAC-tiedostojen toistojärjestys

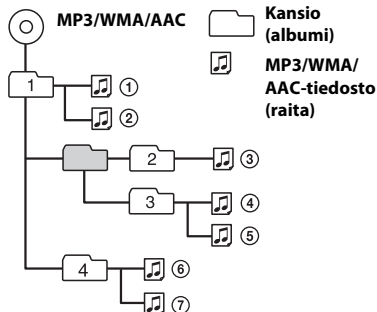

iPod

- Voit kytkeä tämän laitteen seuraaviin iPod-malleihin. Päivitä iPod-laitteesi viimeisimmällä ohjelmistolla ennen sen käyttämistä.

Yhteensopivat mallit

- iPod touch (4th generation)
- iPod touch (3rd generation)
- iPod touch (2nd generation)
- iPod classic
- iPod nano (6th generation)
- iPod nano (5th generation)
- iPod nano (4th generation)
- iPod nano (3rd generation)
- iPod nano (2nd generation)
- iPod nano (1st generation)*
- iPhone 4S
- iPhone 4
- iPhone 3GS
- iPhone 3G

* Matkustajan ohjaus ei ole käytettävissä iPod nanolla (1. sukupolvi).

- "Made for iPod" ja "Made for iPhone" merkitsevät, että elektroninen laite on tarkoitettu kytkettäväksi erityisesti iPodiin ja iPhoneen ja kehittäjän vakuutuksen mukaisesti se täyttää Applen suorituskykyvaatimukset. Apple ei ole vastuussa tämän laitteen toimimisesta eikä sen yhteensopivuudesta turva- ja säännösstandardien kanssa. Huomaa, että tämän tarvikkeen käyttö iPodin tai iPhoneen kanssa saattaa vaikuttaa langattoman yhteyden suorituskykyyn.

Bluetooth-toiminnosta

Mitä Bluetooth-tekniikka on?

- Langaton Bluetooth-tekniikka on lyhyen kantaman langaton tekniikka, joka mahdollistaa langattoman tiedonsiirron digitaalisten laitteiden, esimerkiksi kännykän ja kuuloke-mikrofoniyhdistelmän, välillä. Langattoman Bluetooth-tekniikan kantama on noin 10 m. Kahden laitteen yhdistäminen on yleistä, mutta joitakin laitteita voi yhdistää useisiin laitteisiin samaan aikaan.

- Kytkemiseen ei tarvita johtoja, koska Bluetooth-tekniikka on langaton, eikä laitteiden tarvitse olla vastakkain, kuten infrapunatekniikkaa käytettäessä. Voit käyttää tällaista laitetta esimerkiksi laukussa tai taskussa.
- Bluetooth-tekniikka on miljoonien ympäri maailmaa toimivien yritysten tukema kansainvälinen standardi, ja monet yritykset käyttävät sitä maailmanlaajuisesti.

Bluetooth-yhteydestä

- Langaton Bluetooth-tekniikka toimii noin korkeintaan 10 m:n etäisyydellä. Maksimi toimintaetäisyys saattaa vaihdella esteistä (ihmiset, metallia, seinät tms.) tai elektromagneettisesta ympäristöstä riippuen.
- Seuraavat olosuhteet saattavat vaikuttaa Bluetooth-yhteyden toimimiseen.
 - Tämän laitteen ja Bluetooth-laitteen välissä on este, kuten ihminen, metallia tai seinä.
 - 2,4 GHz:n taajuutta käyttävä laite, kuten langaton LAN-laite, langaton puhelin tai mikrouuni, on tämän laitteen läheisyydessä.
- Koska Bluetooth-laitteet ja langattomat LAN-laitteet (IEEE802.11b/g) käyttävät samaa taajuutta, mikroaaltojen aiheuttamia häiriöitä saattaa esiintyä, jolloin tuloksena on yhteysnopeuden hidastuminen, kohinaa tai yhteyden toiminnan lakkaaminen silloin kun tätä laitetta käytetään lähellä langatonta LAN-laitetta. Suorita siinä tapauksessa seuraavat toimenpiteet.
 - Käytä tätä laitetta vähintään 10 m:n etäisyydellä langattomasta LAN-laitteesta.
 - Jos tätä laitetta käytetään 10 m:n sisällä LAN-laitteesta, kytke päältä langaton LAN-laite.
 - Sijoita tämä laite ja Bluetooth-laite niin lähelle toisiaan kuin mahdollista.
- Bluetooth-laitteen lähettämät mikroaallot saattavat aiheuttaa häiriöitä lääketieteellisiin elektroniikkalaitteisiin. Kytke päältä tämä laite ja muut Bluetooth-laitteet seuraavissa paikoissa, koska ne voivat aiheuttaa onnettomuuksia.
 - lähellä helposti syttyviä kaasuja sairaalassa, junassa, lentokoneessa ja huoltoasemalla
 - lähellä automaattisia ovia tai palohälyttimiä

- Tämä laite tukee Bluetooth-standardin mukaisia turvatoimintoja, millä taataan varma yhteys langatonta Bluetooth-tekniikkaa käytettäessä, mutta turvallisuus ei välttämättä ole riittävä asetuksesta riippuen. Käytä siis Bluetooth-tekniikkaa hyväksesi huolellisuutta noudattaen.
- Emme ota mitään vastuuta tietovuodoista Bluetooth-yhteyden käytön yhteydessä.
- Yhteyden toimimista kaikkien Bluetooth-laitteiden välillä ei voida taata.
 - Bluetooth-toiminnoilla varustetun laitteen tulee noudattaa Bluetooth-standardin kanssa yhteensopivaa tekniikkaa, joka on määritelty Bluetooth SIG:ssä ja jonka tulee olla luvallista.
 - Vaikka yhteyden luonut laite olisikin yhteensopiva edellä mainitun Bluetooth-standardin kanssa, jotkin laitteet eivät välttämättä pysty luomaan yhteyttä tai toimimaan kunnolla, riippuen laitteen toiminnoista ja teknisistä ominaisuuksista.
 - Puhelimen handsfree-toimintoa käytettäessä saattaa kuulua kohinaa riippuen itse laitteesta tai yhteysolosuhteista.
- Riippuen laitteesta, johon yhteys luodaan, yhteyden luominen saattaa kestää jonkin aikaa.

Muuta

- Bluetooth-laitteen käyttö ei välttämättä onnistu kännyköiden kanssa, riippuen radioaaltojen käyttöolosuhteista ja laitteen käyttöympäristöstä.
- Jos olosi tuntuu epämiellyttävältä sen jälkeen kun olet käyttänyt Bluetooth-laitetta, lopeta sen käyttö välittömästi. Mikäli ongelma toistuu, ota yhteys lähimpään Sonyn jälleenmyyjään.

Jos laitteen käytöstä on jotakin kysyttävää tai siinä ilmaantuu ongelmia, joita ei ratkaistuksi tämän käsikirjan avulla, ota yhteys lähimpään Sonya myyvään liikkeeseen.

Huolto ja kunnossapito

Liitinten puhdistaminen

Laite ei välttämättä toimi kunnolla, jos laitteen ja sen etupaneelin väliset liittimet eivät ole puhtaita. Tämän estämiseksi irrota etupaneeli (s. 7) ja puhdista sen liittimet puuvillatupolla. Älä käytä liikaa voivaa, seurauksena voi olla liitinten vahingoittuminen.

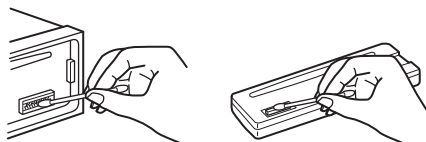

Huomautuksia

- Sammuta turvallisuussyistä auton moottori ennen liittimien puhdistusta ja ota avain pois virtalukosta.
- Älä koskaan koske liittimiin paljain sormin tai millään metalliesineellä.

Tekniset tiedot

Viritin

FM

Viritysalue: 87,5–108,0 MHz

Antenniiliitäntä:

Ulkoisen antennin liitäntä

Välitaajuuskaista: 25 kHz

Herkkyys: 8 dBf

Valintatarkkuus: 75 dB taajuudella 400 kHz

Häiriöetäisyys: 80 dB (stereo)

Kanavaero: 50 dB taajuudella 1 kHz

Taajuusvaste: 20–15 000 Hz

KA/PA

Viritysalue:

KA: 531–1 602 kHz

PA: 153–279 kHz

Antenniiliitäntä:

Ulkoisen antennin liitäntä

Välitaajuus:

9 124,5 kHz tai 9 115,5 kHz/4,5 kHz

Herkkyys: MW (KA): 26 µV, LW (PA): 45 µV

CD-soitin

Häiriöetäisyys: 120 dB

Taajuusvaste: 10–20 000 Hz

Huojunta ja värinä: Alle mitattavan tason.

USB-soitin

Liitäntä: USB (Nopea)

Maksimivirta: 1 A

Langaton yhteys

Tietoliikennejärjestelmä:

Bluetooth Standard, versio 2.1 + EDR

Teho:

Bluetooth Standard Power Class 2
(Maks. +4 dBm)

Maksimi kantama:

Näkyvä alue, noin 10 m^{*1}

Taajuuskaista:

2,4 GHz:n taajuuskaista (2,4000–2,4835 GHz)

Modulointimenetelmä:

 FHSS

Yhteensopivat Bluetooth-profiilit^{*2}:

A2DP (Advanced Audio Distribution Profile)

1.2

AVRCP (Audio Video Remote Control Profile)

1.3

HFP (Handsfree Profile) 1.5

PBAP-profiili (Phone Book Access Profile)

SPP (sarjaportin profiili)

^{*1} Todellinen kantama vaihtelee riippuen sellaisista tekijöistä, kuten esineiden väliset esteet, magneettikentät mikrouunin

ympäriällä, staattinen sähköisyys, vastaanottoherkkyys, antennin suorituskyky, käyttöjärjestelmä, sovellusohjelma, yms.

^{*2} Bluetooth-standardiprofiilit ilmaisevat Bluetooth-yhteyden tarkoitettua käyttöä laitteiden välillä.

Tehovahvistin

Lähtöliitäntä: Kaiutinliitäntä

Kaiutinten impedanssi: 4–8 ohmia

Maksimiteho: 52 W × 4 (4 ohmiin)

Yleistä

Lähtöliitäntä:

Äänen lähtöliitäntät (etu, taka/sub valittavissa)

Moottoriantenni/päätevahvistimen ohjausliitin (REM OUT)

Tuloliitäntä:

Kauko-ohjaimen tuloliitäntä

Antenniiliitäntä

MIC-tuloliitäntä

AUX-tuloliitäntä (stereominiliitäntä)

USB-portti

Käyttöjännite: 12 V:n tasavirta, autonakku (miinusmaa)

Mitat: N. 178 × 50 × 177 mm

Asennusmitat: N. 182 × 53 × 160 mm

Paino: Noin 1,2 kg

Toimitetut lisätarvikkeet:

Liitäntä- ja asennusosat (1 sarja)

Lisävalintana saatavat lisätarvikkeet/laitteet:

Mikrofoni: XA-MC10

Kauko-ohjain: RM-X114

USB-liitäntäjohto iPodille: RC-100IP

Kaikissa radioliikkeissä ei ole edellä lueteltuja lisätarvikkeita. Kysy radioliikkeestä yksityiskohtaisia tietoja.

Ulkonäköä ja teknisiä yksityiskohtia voidaan muuttaa ilman ennakoilmoitusta.

Vianetsintä

Seuraava viantarkistusluettelo auttaa sinua selvittämään käytön yhteydessä mahdollisesti ilmenevät ongelmat.

Tarkista ennen seuraavan tarkistuslistan läpikäymistä liitäntät ja käyttömenettelyt.

Lisätietoja sulakkeen käytöstä ja laitteen irrottamisesta kojelaudasta: katso tämän laitteen mukana toimitettu asennus-/liitäntäohje.

Jos ongelma ei ratkea, käy takakannen tukisivustolla.

Yleistä

Laitteeseen ei tule virtaa.

→ Tarkista liitännät ja sulake.

Moottoriantenni ei ojennu täyteen pituuteensa.

→ Moottoriantennilla ei ole relerasiaa.

Ei ääntä.

- ATT-toiminto on aktivoitu.
- Etu/takatasapainon säädintä ("FADER") ei ole asetettu 2-kaiutinjärjestelmän mukaiseksi.

Ei piippausääntä.

- Piippausääni on peruutettu (s. 31).
- Lisävarusteena saatava päätevahvistin on kytketty laitteeseen, eikä laitteen omaa sisäänrakennettua vahvistinta käytetä.

Muistin sisältö on tyhjentynyt.

- Virransyöttöjohto tai akku on irrotettu tai sitä ei ole kytketty kiinni kunnolla.
- Laite on nollattu.
 - Tallenna asetukset uudelleen muistiin.

Tallennetut asemat ja kellonaika poistuvat muistista.

Sulake on palanut.

Kohinaa kuuluu, kun virtalukon asentoa vaihdetaan.

→ Johtoja ei ole kytketty oikein auton ylimääräiseen virtaliitäntään.

Esittelytila käynnistyy toisto- tai vastaanottotilan aikana.

→ Ellei mitään toimintoa ole suoritettu 5 minuuttiin "DEMO-ON" -asetuksen ollessa käytössä, esittelytila käynnistyy.

- Aseta asetukseksi "DEMO-OFF" (s. 32).

Näyttö häviää/ei ilmesty näyttöikkunaan.

- Himmennin on asetettu asetukseen "DIM-ON" (s. 32).
- Näyttö häviää, jos (SOURCE/OFF) -painiketta pidetään painettuna hetken ajan.

– Paina laitteen (SOURCE/OFF) -painiketta niin kauan, että näyttö katoaa.

→ Liittimet ovat likaiset (s. 36).

Automaattinen virrankatkaisutoiminto ei toimi.

- Laite kytketty päälle. Automaattinen virrankatkaisutoiminto toimii sen jälkeen laitteesta on katkaistu virta.
 - Kytke laite päältä.

Käyttöpainikkeet eivät toimi.

Levy ei tule ulos.

- Paina (DSPL) ja (BACK)/(MODE) yli 2 sekunnin ajan.
 - Muistiin tallennettu sisältö poistetaan.
 - Oman turvallisuutesi vuoksi älä tee nollaustoimintoa ajaessasi.

Radiovastaanotto

Asemia ei voida ottaa vastaan.

Kohina estää äänen kuulumisen.

- Liitäntää ei ole tehty oikein.
 - Tarkista autoantennin liitäntä.
 - Jos auton antenni ei ojentaudu ulos, tarkista moottoriantennin liitännän ohjausjohto.

Asemien esiviritys ei ole mahdollista.

- Tallenna muistiin oikea taajuus.
- Lähetysignaali on liian heikko.

Automaattinen viritys ei ole mahdollista.

- Lähetysignaali on liian heikko.
 - Suorita asemien viritys manuaalisesti.

RDS

SEEK-toiminto käynnistyy muutaman sekunnin kuuntelun jälkeen.

- Asema ei lähetä TP-ohjelmaa tai sen signaali on heikko.
 - Kytke TA-toiminto päältä (s. 11).

Ei liikennetiedotuksia.

- Aktivoi TA-toiminto (s. 11).
- Asema ei lähetä liikennetiedotuksia, vaikka onkin TP-asema.
 - Viritä kohdalleen jokin muu asema.

PTY- näytössä näkyy "- - - - -".

- Parhaillaan vastaanotettava asema ei ole RDS-asema.
- RDS-dataa ei ole vastaanotettu.

→ Asema ei näytä ohjelmatyyppiä.

Ohjelmopalvelun nimi alkaa vilkkua.

- Parhailaan kuunneltavalle asemalle ei ole vaihtoehtoisia taajuutta.
 - Paina (SEEK) +/- -painikkeita ohjelmopalvelun numeron vilkkuessa. "PI SEEK" -ilmaisin ilmestyy näytölle ja laite alkaa etsiä jotakin toista taajuutta, jolla on samat PI-tiedot (Program Identification).

CD:n toisto

Levyä ei voida ladata soittimeen.

- Soittimessa on jo toinen levy.
- Levy on väkisin pakotettu ylösalaisin tai väärällä tavalla levytilaan.

Levyä ei voi toistaa.

- Likainen tai viallinen levy.
- Näitä CD-R(W)-levyjä ei ole tarkoitettu audiotoistoon (s. 34).

MP3/WMA/AAC-tiedostojen toisto ei onnistu.

- Levy ei ole yhteensopiva MP3/WMA/AAC-formaatin ja version kanssa. Lisätietoja toistokelvollisista levyistä ja formaateista on tukisivulla.

Mp3/WMA/AAC-tiedostojen toiston käynnistyminen kestää kauemmin kuin muiden tiedostojen.

- Seuraavien levyjen toiston aloittaminen kestää kauemmin.
 - Monimutkaisella puurakenteella tallennettu levy.
 - Monitallennuksella tallennettu levy.
 - Levy, jolle voi lisätä dataa.

Näyttöyksiköt eivät vieri.

- Liian monilla kirjainmerkeillä varustetuilla levyillä eivät pitkät nimet välttämättä vieri.
- "AUTO-SCR"-asetuksena on "OFF".
 - Aseta "A.SCRL-ON"-asetus päälle (s. 32).
 - Pidä painettuna (DSPL) (SCRL).

Ääni hypähtelee.

- Asennusta ei ole tehty oikein.
 - Asenna laite pienempään kulmaan kuin 45° tukevaan paikkaan autossa.
- Likainen tai viallinen levy.

USB-toisto

Et pysty toistamaan yksiköitä USB-keskittimen (hub) kautta.

- Laite ei tunnista USB-keskittimen (hub) kautta kytkettyjä USB-laitteita.

Yksiköitä ei voida toistaa.

- USB-laite ei toimi.
 - Tee liitäntä uudelleen.

USB-laitteen toisto kestää kauan.

- USB-laitteessa on tiedostoja, joilla on monimutkainen puurakenne.

Ääni on katkonainen.

- Ääni voi olla katkonainen suurempaa bittinopeutta kuin 320 kbps käytettäessä.

Sovelluksen nimi ei vastaa todellista sovellusta App Remotessa.

- Käynnistä sovellus uudelleen "App Remote" -sovelluksesta.

Bluetooth-toiminto

Yhteyttä luova laite ei pysty tunnistamaan tätä laitetta.

- Ennen parittamisen tekemistä siirrä tämä laite parittamisen valmiustilaan.
- Kun Bluetooth-laitteeseen on muodostettu yhteys, tätä laitetta ei voi havaita toisesta laitteesta.
 - Pura nykyinen yhteys ja etsi tätä laitetta toisesta laitteesta.
- Kun laitteiden pariliitos on tehty, aseta Bluetooth-signaalin lähetykseen käyttöön (s. 19, 21, 22).

Yhteyttä ei voida luoda.

- Yhteyttä ohjataan yhdeltä puolelta (tästä laitteesta tai Bluetooth-laitteesta), muttei molemmista.
 - Muodosta yhteys tähän laitteeseen Bluetooth-laitteesta tai toisin päin.
- Tarkista parittamis- ja yhteydenluomismenettelyt toisen laitteen käsikirjasta tms. ja yritä suorittaa menettely uudelleen.

Tunnistetun laitteen nimi ei tule esiin.

- Toisen laitteen tilasta riippuen ei nimeä välttämättä saada esiin.

Ei soittoääntä.

- Säädä äänenvoimakkuutta kiertämällä hakupyörää puhelun vastaanottamisen aikana.
- Yhteyttä luovasta laitteesta riippuen soittoaäntä ei välttämättä voida lähettää kunnolla.
 - Aseta "RINGTONE"-asetukseksi to "1" (s. 19).
- Etukaiuttimia ei ole kytketty laitteeseen.
 - Kytke etukaiuttimet yksikköön. Soittoääni toistetaan vain etukaiuttimista.

Puhujan äänenvoimakkuus on liian matala.

- Äänenvoimakkuuden tason säätäminen.

Puhujan ntä ei kuule.

- Etukaiuttimia ei ole kytketty laitteeseen.
 - Kytke etukaiuttimet yksikköön. Puhujan ääni toistetaan vain etukaiuttimista.

Puhelukumppanisi sanoo, että äänenvoimakkuus on joko liian matala tai korkea.

- Säädä äänenvoimakkuus sopivalle tasolle mikrofonin vahvistussäädöllä (s. 24).

Kaikua ja kohinaa kuuluu puhelinkeskustelujen aikana.

- Laske äänenvoimakkuutta.
- Aseta EC/NC Mode -asetukseksi "EC/NC-1" tai "EC/NC-2" (s. 24).
- Jos käyttöpaikan muu kuin puhelinäänestä johtuva melu on kovaa, yritä vähentää sitä.
Esim: Jos ikkuna on auki ja tiemelua kuuluu kovana, sulje ikkuna. Mikäli tuuletus aiheuttaa melua, laske sen tehoa.

Puhelinta ei ole liitetty.

- Bluetooth-äänien toiston aikana yhteyttä ei muodosteta puhelimeen, vaikka painaisit **(CALL)** -painiketta.
 - Muodosta yhteys puhelimesta.

Puhelimen äänenlaatu on huono.

- Puhelimen äänenlaatu riippuu kännykän vastaanotto-olosuhteista.
 - Siirrä autosi paikkaan, jossa kännykän signaalitaso paranee, mikäli vastaanotto toimii huonosti.

Laitteistoon kytketyn audiolaitteen äänenvoimakkuus on matala (korkea).

- Äänenvoimakkuus vaihtelee riippuen audiolaitteesta.
 - Säädä laitteistoon kytketyn audiolaitteen tai tämän laitteen äänenvoimakkuutta.

Bluetooth-laitteesta ei kuulu ääntä.

- Audiolaite on taukotilassa.
 - Peruuta audiolaitteen taukotila.

Bluetooth-audiolaitteen toistoääni hyppii.

- Pienennä laitteen ja Bluetooth-audiolaitteen välistä etäisyyttä.
- Mikäli Bluetooth-audiolaitetta pidetään laukussa tai kotelossa, joka aiheuttaa ääneen katkoksia, ota audiolaite ulos laukusta tai kotelosta sen käytön ajaksi.
- Useat Bluetooth- tai muut lähellä käytetyt laitteet lähettävät radioaaltoja.
 - Kytke päältä muut laitteet.
 - Lisää etäisyyttä muihin laitteisiin.
- Toistoääni pysähtyy hetkeksi, kun yhteyttä muodostetaan tämän laitteen ja kännykän välille. Tämä ei ole toimintahäiriö.

Laitteistossa käytettävää

Bluetooth-audiolaitetta ei voida ohjata.

- Tarkista, että laitteiston Bluetooth-audiolaite tukee AVRCP:tä.

Jotkin toiminnot eivät toimi.

- Tarkista, tukeeko yhteyden luonut laite kyseistä toimintoa.

Soittajan nimi ei näy näytössä soittoa vastaanotettaessa.

- Soittavaa puhelinta ei ole asetettu lähettämään omaa numeroaan.

Puheluun vastataan vahingossa.

- Soittava puhelin on asetettu vastaamaan puheluaan automaattisesti.
- Tämän laitteen "AUTO ANS" -asetukseksi on asetettu "ANS-1" tai "ANS-2" (s. 19).

Parittaminen epäonnistui aikakatkaisutoiminnon johdosta.

- Yhteyden muodostaneesta laitteesta riippuen pariliitoksen aikaraja voi olla lyhyt.
 - Yritä tehdä pariliitos loppuun ajoissa.

Bluetooth-toimintoa ei voi käyttää.

- Kytke tämä laite päältä (SOURCE/OFF) -painikkeella vähintään 2 sekunnin ajaksi ja sen jälkeen uudelleen päälle.

Auton kaiuttimista ei kuulu mitään toistoääntä handsfree-puhelun aikana.

- Mikäli ääni toistuu kännykästä, aseta kännykkä toistamaan ääni autokaiuttimista.

Sovelluksen nimi ei vastaa todellista sovellusta App Remotessa.

- Käynnistä sovellus uudelleen "App Remote" -sovelluksesta.

Kun "App Remote" -sovellusta käytetään Bluetooth-yhteyden kautta, näyttö vaihtaa automaattisesti "BT AUDIO" -tilaan.

- "App Remote" -sovellus tai Bluetooth-toiminto on epäonnistunut.
 - Käynnistä sovellus uudelleen.

Vikanäytöt/Tiedotteet

CHECKING

- Soitin on vahvistamassa yhteyttä USB-laitteeseen.
 - Odota, kunnes yhteys on vahvistettu.

ERROR

- Levy on likainen tai asetettu ylösalaisin soittimeen.
 - Puhdista levy tai aseta se oikein soittimeen.
- Tyhjä levy on asetettu soittimeen.
- CD-levyä ei voi jostakin syystä toistaa.
 - Aseta soittimeen toinen levy.
- USB-laitetta ei tunnistettu automaattisesti.
 - Tee liitäntä uudelleen.
- Ota levy ulos painamalla  -painiketta.

FAILURE

- Jokin/jotkin kaiuttimien/vahvistinten liitännistä on suoritettu väärin.
 - Tarkista liitännät tämän mallin asennus/liitäntäoppaasta.

HUB NO SUPRT (Keskittimiä ei tueta)

- Tämä laite ei tue USB-keskitintä (hubia).

NO AF (Ei vaihtoehtoisia taajuuksia)

- Parhaillaan kuunneltavalle asemalle ei ole vaihtoehtoisia taajuuksia.
 - Paina (SEEK) +/- -painiketta ohjelmapalvelun nimen vilkkuaessa. Viritin alkaa etsiä samoilla PI-tiedoilla (Ohjelman tunnistus) varustettuja taajuuksia ("PI SEEK" ilmestyy näyttöön).

NO DEV (Ei laitetta)

- "USB" on valittu lähteeksi ilman, että USB-laite olisi ollut kytkettynä laitteistoon. USB-laite tai -johto on irrotettu toiston aikana.
 - Kytke kunnolla USB-laite tai -johto.

NO DISC

- Levy on otettu pois tai "CD" on valittu lähteeksi laittamatta levyä laitteeseen.

NO MUSIC

- Levyllä tai USB-laitteella ei ole musiikkitiedostoa.
 - Aseta soittimeen musiikki-CD.
 - Kytke laitteistoon musiikkitiedostoja sisältävä USB-laite.

NO NAME

- Raidalle ei ole tallennettu levyn, albumin, artistin tai raidan nimeä.

NOT FOUND

- Aakkoshaussa ei löytynyt valitulla kirjaimella alkavaa yksikköä.

NO TP (Ei liikenneohjelmaa)

- Laite hakee keskeytyksettä käytettävissä olevia TP-asemia.

OFFSET

- Laitteessa saattaa olla toimintahäiriö.
 - Tarkista liitännät. Ellei vikailmoitus häviä näytöstä, ota yhteys johonkin Sony myyvään liikkeeseen.

OVERLOAD

- USB-laite on ylikuormitettu
 - Irrota USB-laite ja vaihda sen jälkeen toistolaitetta painamalla (SOURCE/OFF).
 - Ilmoittaa, että USB-laite on epäkunnossa tai laitteistoon on kytketty tukea vailla oleva laite.

PUSH EJT (Poistopainike)

- Levyä ei voida ottaa ulos soittimesta.
 - Paina  (poisto).

READ

- Laite on lukemassa kaikkia levyllä olevia raita- ja albumitietoja.
 - Odota, kunnes lukutoiminto on suoritettu loppuun, jolloin toisto käynnistyy automaattisesti. Levyn rakenteesta riippuen tämä saattaa kestää minuutin tai pitempään.

USB NO SUPRT (USB:tä ei tueta)

- The connected USB device is not supported.
 - Lisätietoja USB-laitteesi yhteensopivuudesta on tukisivulla.

"L L L L" tai "r r r r"

- Levyn alku tai loppu on saavutettu pikasiirrolla, etkä voi enää jatkaa toimintoa tästä.

"_"

- Tätä kirjainmerkkiä ei voi näyttää laitteella.

Bluetooth-toiminto:

BT BUSY (Bluetooth varattu)

- Matkapuhelimen puhelinmuistio ja puhelutiedot eivät ole käytettävissä tällä laitteella.
 - Yritä hetken päästä uudelleen.

EMPTY

- Soittohistoriikki on tyhjä.

ERROR

- BT-alustus epäonnistui.
- Puhelinmuistioon ei päästy.
- Puhelinmuistion sisältö vaihtui kännykkää käytettäessä.
 - Siirry uudelleen kännykän puhelinmuistioon.

MEM FAILURE (Muistivirhe)

- Tämä laite ei pystynyt tallentamaan yhteystietoja pikavalintoihin.
 - Varmista, että tallennettava numero on oikea (s. 24).

MEMORY BUSY

- Laite on tallentamassa tietoja.
 - Odota, kunnes tallennus on valmis.

NO DEV (Ei laitetta)

- Bluetooth-audiolaite on valittu ilman, että Bluetooth-audiolaite olisi ollut yhteydessä. Bluetooth-audiolaitteen yhteys on katkaistu soiton aikana.
 - Luo yhteys Bluetooth-laitteeseen.
- Bluetooth-puhelimen lähde on valittu ilman, että kännykkä olisi luonut yhteyttä. Kännykän yhteys on katkaistu soiton aikana.
 - Varmista, että olet luonut yhteyden kännykkään.

NO INFO (Ei tietoja)

- Verkon ja kännykän nimiä ei ole vastaanotettu kännykän ollessa yhteydessä.

P (pikavalintanumero) EMPTY

- Pikavalintasoitto toiminto on tyhjä.

UNKNOWN

- Nimeä tai puhelimen numeroa ei ole näkynyt näytöllä puhelinmuistiota tai soittohistoriaa selaillessa.

WITHHELD

- Puhelimen numeron on sen käyttäjän salaama.

App Remote -käyttö:

APP ----- (Sovellus)

- Yhteyttä sovellukseen ei ole muodostettu.
 - Muodosta iPhone-yhteys uudelleen.

APP MENU (Sovellusvalikko)

- Painikkeen toimintaa ei voida tehdä, kun valikko on auki iPhonessa/Android-puhelimessa.
 - Sulje iPhone/Android-puhelimen valikko.

APP NO DEV (Sovellus ei laitetta)

- Laitetta, jossa sovellus on asennettuna, ei ole liitetty.
 - Liitä laite ja muodosta sitten iPhone-yhteys.

OPEN APP (Avaa sovellus)

- "App Remote" -sovellus ei ole käynnissä.
 - Käynnistä iPhone sovellus.

Ellevät nämä korjaustoimenpiteet ratkaise ongelmaa, kysy neuvoa lähimmästä Sonya myyvästä liikkeestä.

Jos viet laitteen korjattavaksi CD:n toisto-ongelmien vuoksi, ota mukaan myös levy, jonka toiston aikana ongelma syntyi.

Av säkerhetsskäl ska du se till att installera den här enheten i bilens instrumentbräda. Vi hänvisar till de medföljande monterings- och anslutningsanvisningarna.

Egenskaper för laserdiod

- Utstrålningens varaktighet: Kontinuerlig
- Laserut effekt: Mindre än 53,3 μ W (Denna ut effekt är värdet som uppmätts på ett avstånd på 200 mm från objektivlinsen på den optiska pickup:en med 7 mm öppning.)

Märkningen som visar driftspänning etc., finns på höljets undersida.



Sony Corp. betygar härmed att denna MEX-BT3100U följer huvudsakliga krav och relevanta bestämmelser i 1999/5/EC-direktivet.

Besök följande webbplats för mer information:

<http://www.compliance.sony.de/>

Italien: Användning av RLAN-nätverket regleras:

- med avseende på privat användning, av förordning 1.8.2003, nr. 259 ("Lagen om elektronisk kommunikation"). Speciellt artikel 104 anger när det krävs ett allmänt tillstånd i förväg och artikel 105 anger när fri användning tillåts;
- med avseende på tillhandahållandet till allmänheten av RLAN-åtkomst för telekommunikationsnätverk och -tjänster, genom ministerdecret 28.5.2003, ändrad version, och artikel 25 (allmän auktorisering för elektroniska kommunikationsnätverk och tjänster) i lagen om elektronisk kommunikation.

Norge: Användning av denna radioutrustning är inte tillåten inom ett område med radien 20 km från centrum av Ny-Alesund, Svalbard.

Meddelande till kunder: följande information gäller endast för utrustning som sålts i länder som tillämpar EU-direktiv

Tillverkare av denna produkt är Sony Corporation, 1-7-1 Konan Minato-ku Tokyo, 108-0075 Japan. Auktoriserat ombud för EMC och produktsäkerhet är Sony Deutschland GmbH, Hedelfinger Strasse 61, 70327 Stuttgart, Tyskland. För alla service- och garantifrågor hänvisar vi till adresserna som finns i separata service- och garantidokument.

Varumärket och logotypen för *Bluetooth* tillhör Bluetooth SIG, Inc. och används på licens av Sony Corporation. Övriga varumärken och handelsbeteckningar tillhör sina respektive ägare.

ZAPPIN och Quick-BrowZer är varumärken som tillhör Sony Corporation.

Windows Media är antingen ett registrerat varumärke eller ett varumärke som tillhör Microsoft Corporation i USA och/eller andra länder.

Den här produkten skyddas av vissa immateriella rättigheter som tillhör Microsoft Corporation. Användning eller distribution av sådan teknik utanför denna produkt är förbjuden utan licens från Microsoft eller ett auktoriserat dotterbolag till Microsoft.

iPhone, iPod, iPod classic, iPod nano och iPod är varumärke som tillhör Apple Inc. registrerade i USA och övriga länder. App Store är ett varumärke som tillhör Apple Inc.

MPEG Layer-3 ljudkodningsteknik och patent på licens från Fraunhofer IIS och Thomson.

Android är ett varumärke som tillhör Google Inc. Det krävs tillstånd från Google för att använda detta varumärke.

Varning om din bils tändning inte har något ACC-läge

Se till att ställa in den automatiska avstängningsfunktionen (sida 31). Enheten stänger av fullständigt och automatiskt vid den inställda tiden efter att du stängt av enheten, vilket förhindrar att batteriet laddas ur. Om du inte ställer in den automatiska avstängningsfunktionen ska du trycka och hålla (SOURCE/OFF) tills visningen försvinner varje gång du stänger av enheten.

Innehållsförteckning

Komma igång	6
Information om Bluetooth-funktionen	6
Avbryta DEMO-läget	7
Ställa klockan	7
Ta bort frontpanelen	7
Kontrollernas placering	8
Huvudenhet	8
Radio	10
Lagra och ta emot stationer	10
RDS	10
CD	12
Spela en skiva	12
USB-enheter	13
Spela upp från en USB-enhet	13
iPod	14
Spela upp iPod	14
Styra en iPod direkt – Passagerarkontroll	15
App Remote via USB (iPhone)	15
Tvåvägs musikkontroll med iPhone	16
Söka och spela upp spår	16
Spela upp spår i olika lägen	16
Söka efter ett spår enligt namn – Quick-BrowZer™	17
Söka efter spår genom att lyssna på spåravsnitt – ZAPPIN™	18
Ansluta Bluetooth-enheter	19
Bluetooth-användning	19
Parning:	20
Anslutning	21
Prata med handsfree	22
Musikstreaming	25
Initialisera Bluetooth-inställningar	26
App Remote via trådlös Bluetooth-teknik (Android-telefon)	27
Tvåvägs musikkontroll med Android-telefon	27
Ljudinställningar och inställningsmeny	28
Använda sofistikerade ljudfunktioner – Advanced Sound Engine	28
Ställa in inställningsalternativ	30

Använda extrautrustning	33
Extra ljudutrustning.....	33
Övrig information	34
Försiktighetsåtgärder	34
Underhåll.....	36
Tekniska specifikationer	37
Felsökning	37

Komma igång

Information om Bluetooth-funktionen

Var försiktig!

SONY ÄR UNDER INGA OMSTÄNDIGHETER ANSVARIG FÖR OAVSIKTLIG SKADA, INDIREKT SKADA ELLER FÖLJDSKADA ELLER ANNAN SKADA INKLUSIVE OCH UTAN BEGRÄNSNING, UTEBLIVNA VINSTER, UTEBLIVNA INTÄKTER, FÖRLUST AV DATA, FÖRLUST AV PRODUKTEN ELLER TILLHÖRANDE UTRUSTNING, DRIFTAVBROTT OCH KÖPARENS TID SOM UPPSTÅTT EFTER ANVÄNDNING AV DENNA PRODUKT, DESS HÅRDVARA OCH/ELLER DESS PROGRAMVARA.

VIKTIGT MEDDELANDE!

Säkerhet och effektiv användning

Förändringar eller modifieringar av enheten som inte uttryckligen godkänts av Sony kan leda till att användaren inte längre har rätt att använda utrustningen.

Kontrollera om det finns undantag, på grund av nationella krav eller begränsningar, vad gäller användning av Bluetooth-utrustning innan du använder denna produkt.

Köra

Kontrollera lagar och förordningar gällande användning av mobiltelefoner och handsfree-utrustning i områden där du kör. Se alltid till att ha full uppmärksamhet på körningen och kör av vägen och parkera innan du ringer eller svarar på ett samtal om förhållandena så kräver.

Ansluta till andra enheter

Om du ansluter till någon annan enhet ber vi dig läsa den enhetens användarhandbok för detaljerade säkerhetsanvisningar.

Radiofrekvensstrålning

RF-sigaler kan påverka felaktigt installerade eller otillräckligt skärnade elektroniska system i bilar, till exempel elektroniska bränsleinsprutningssystem, elektroniska halkfria (läsningsfria) bromssystem, elektroniska farthållare eller system för krockkuddar. För installation eller service av denna enhet kontaktar du bilens tillverkare eller dess representant. Felaktig installation eller service kan vara riskfull och kan upphäva alla garantier som kan gälla för denna enhet. Kontakta bilens tillverkare för att säkerställa att användningen av din mobiltelefon i bilen inte påverkar dess elektriska system. Kontrollera regelbundet att alla trådlösa enheter i bilen är monterade och fungerar på rätt sätt.

Nödsamtal

Denna Bluetooth-handsfree och den elektroniska enheten som är ansluten till handsfree använder radiosignaler, mobilnät och landkabelnät samt användarprogrammerade funktioner, som inte kan garantera anslutning under alla förhållanden.

Du ska därför inte förlita dig helt på någon elektronisk enhet för viktig kommunikation (till exempel vid medicinska nödfall). Kom ihåg att, för att ringa eller ta emot samtal måste handsfree och den elektroniska enheten som är ansluten till handsfree vara påslagna i ett serviceområde med tillräcklig mobilsignalstyrka.

Nödsamtal fungerar eventuellt inte på alla mobila telenät eller om vissa nättjänster och/eller telefonfunktioner används. Kontrollera med din lokala leverantör.

Avbryta DEMO-läget

Du kan avbryta demonstrationsvisningen som visas medan enheten är avstängd.

- 1 Tryck på **(MENU)**, vrid kontrollratten tills "DISPLAY" visas och tryck därefter på den.
- 2 Vrid kontrollratten tills "DEMO" visas och tryck därefter på den.
- 3 Vrid kontrollratten för att välja "DEMO-OFF" och tryck därefter på den.
Inställningen är klar.
- 4 Tryck på **(←)** (tillbaka) för att återgå till föregående visning.
Teckenfönstret återgår till normalt mottagnings-/uppspelningsläge.

Ställa klockan

Klockan visar en 24-timmars digital tidsangivelse.

- 1 Tryck på **(MENU)**, vrid kontrollratten tills "GENERAL" visas och tryck därefter på den.
- 2 Vrid kontrollratten tills "CLOCK-ADJ" visas och tryck därefter på den.
Siffrorna för timmar blinkar.
- 3 Vrid ratten för att ställa in timmar och minuter.
Tryck på **(SEEK)** +/- för att flytta den digitala indikeringen.
- 4 När du har ställt in minuterna ska du trycka på **(MENU)**.
Inställningen är klar och klockan startar.

Tryck på **(DSPL)** för att visa klockan.

Ta bort frontpanelen

Du kan ta loss enhetens frontpanel för att förhindra att enheten stjäls.

- 1 Tryck och håll **(SOURCE/OFF)** ①.
Enhetsen stängs av.
- 2 Tryck på knappen för frigöring av frontpanelen ② och ta därefter bort panelen genom att dra den mot dig.

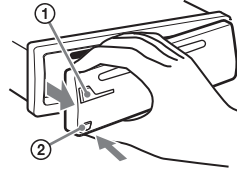

Varningssignal

Om du ställer tändningen i OFF-läget utan att ta bort frontpanelen, hörs varningssignalen i några sekunder. Varningssignalen hörs endast om den inbyggda förstärkaren används.

Obs!

Utsätt inte panelen för höga temperaturer eller fukt. Lämna den inte i en parkerad bil eller på instrumentbrädan/i bakrutan.

Sätta fast frontpanelen

Sätt frontpanelens del **(A)** mot del **(B)** på enheten enligt bilden och tryck tills det hörs ett klick.

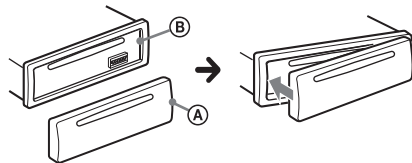

Kontrollernas placering

Huvudenhet

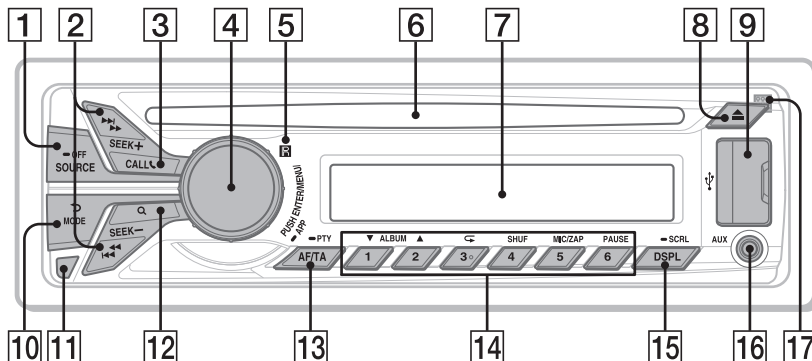

Detta avsnitt innehåller anvisningar om kontrollernas placering och grundläggande användning.

1 SOURCE/OFF-knapp*¹

Tryck för att starta enheten; välja källan (radio/CD/USB/AUX/Bluetooth-ljud/Bluetooth-telefon).

Tryck flera gånger för att ändra till en annan källa.

Tryck och håll i 1 sekund för att stänga av strömmen.

Tryck och håll i 2 sekunder eller mer för att stänga av strömmen och visningen försvinner.

2 SEEK +/- -knappar

Radio:

Ställa in stationer automatiskt (tryck); hitta en station manuellt (tryck och håll).

CD/USB:

Används till att hoppa över ett spår (tryck); kontinuerligt hoppa över spår (tryck, tryck därefter igen inom cirka 2 sekunder och håll); spola bakåt/snabbspola framåt ett spår (tryck och håll).

Bluetooth-ljud*²:

Hoppa över ett spår (tryck); spola bakåt/snabbspola framåt ett spår (tryck och håll).

App Remote*³:

Om du vill hoppa över ett spår (tryck)

3 CALL ☎-knapp sida 19

Ta fram samtalsmenyn (tryck); växla Bluetooth-signalen (tryck och håll mer än 2 sekunder); ta emot/avsluta ett samtal (tryck).

4 Kontrollratt/ENTER/MENU/APP-knapp sida 16, 27, 30

Vrid för att justera volymen.

Tryck för att aktivera inställningsläget.

Tryck för att ta emot/avsluta ett samtal.

Tryck och håll i mer än 2 sekunder för att upprätta förbindelse med App Remote.

Efter att du tryckt på **(SOURCE/OFF)** ska du vrida på knappen och därefter trycka på den för att ändra källan.

5 Sensor för fjärrkontrollen

6 Skivfack

Sätt i skivan (med etiketten vänd uppåt), uppspelningen startar.

7 Teckenfönster

8 ▲ (utmatning)-knapp

Mata ut skivan.

9 USB-port sida 13, 14, 16

10 ↵ (BACK)/MODE-knapp sida 10, 15, 24

Tryck för att återgå till föregående visning eller för att välja radiobandet (FM/MW/LW).

Tryck och håll för att aktivera eller inaktivera passagerarstyrning (iPod).
Tryck för att aktivera eller inaktivera lämplig enhet (den här enheten/mobiltelefon) (Bluetooth-telefon).

11 Frontpanelens frigöringsknapp sida 7

12 Q (BROWSE)-knapp sida 17

Aktiverar Quick-BrowZer™-läget (CD/USB).

13 AF (Alternative Frequencies)/TA (Traffic Announcement)/PTY (Program Type)-knapp sida 11

Används för att ställa in AF och TA (tryck); väljer PTY (tryck och håll) i RDS.

14 Sifferknappar

Radio:

Ta emot lagrade stationer (tryck); lagra stationer (tryck och håll).

CD/USB:

① / ②: **ALBUM ▼/▲** (under MP3/WMA/AAC-uppspelning)

Hoppa över ett album (tryck); hoppa över album kontinuerligt (tryck och håll).

③: **↶ (upprepa)*4** sida 16

④: **SHUF** sida 16

⑤: **ZAP** sida 18

⑥: **PAUSE**

För att pausa under uppspelning.
Tryck en gång till för att återuppta uppspelningen.

Bluetooth-ljud*2:

① / ②: **ALBUM ▼/▲**

③: **↶ (upprepa)*4** sida 26

④: **SHUF** sida 26

⑥: **PAUSE**

För att pausa under uppspelning.
Tryck en gång till för att återuppta uppspelningen.

Bluetooth-telefon: sida 23, 24

Ringa ett lagrat telefonnummer (tryck); för att lagra ett telefonnummer som en förinställning (tryck och håll) (i samtalsmenyn).

⑤: **MIC** (under ett samtal) sida 24

För att ställa in MIC-förstärkning (tryck); för att välja Echo Canceler/Noise Canceler-läge (tryck och håll).

App Remote*3:

⑥: **PAUSE**

För att pausa under uppspelning.
Tryck en gång till för att återuppta uppspelningen.

15 DSPL (visning)/SCRL (rulla)-knapp sida 10, 12, 13, 14, 21, 25

Används för att ändra visningsalternativ (tryck); rulla ett visningsalternativ (tryck och håll).

16 AUX-kontakt sida 33

17 Mikrofon (på innerpanelen)

För att få handsfree-funktionen att fungera som den ska, ska du inte täcka mikrofonen med tejp etc.

*1 Om App Remote har upprättat förbindelse med iPhone/Android™-telefonen visas applikationens namn i teckenfönstret när källan väljs.

*2 Om en Bluetooth-ljudenhet (stödjer AVRCP i Bluetooth-tekniken) är ansluten. Beroende på enheten, är vissa funktioner inte tillgängliga.

*3 När App Remote har upprättat förbindelse med iPhone/Android-telefonen är vissa funktioner eventuellt inte tillgängliga beroende på applikationen.

*4 Knappen har en förhöjning som kan kännas med fingret.

Radio

Lagra och ta emot stationer

Var försiktig!

För att undvika att trafikfarliga situationer uppstår när du kör bör du ställa in stationer med BTM-funktionen (Best Tuning Memory).

Lagra automatiskt – BTM

1 Tryck flera gånger på **(SOURCE/OFF)** tills "TUNER" visas.

Tryck flera gånger på **(MODE)** för att ändra band. Du kan välja mellan FM1, FM2, FM3, MW och LW.

2 Tryck på **(MENU)**, vrid kontrollratten tills "GENERAL" visas och tryck därefter på den.

3 Vrid kontrollratten tills "BTM" visas och tryck därefter på den.

Enheten lagrar stationer i frekvensordning på sifferknapparna.

Tips

Du kan även trycka på **(SOURCE/OFF)**, vrida kontrollratten för att välja "TUNER" och därefter trycka på den för att välja källan.

Lagra manuellt

1 Medan du tar emot en station som du vill lagra, tryck och håll nere en sifferknapp (**(1)** till **(6)**) tills "MEM" visas.

Mottagning av lagrade stationer

1 Välj bandet och tryck därefter på en sifferknapp (**(1)** till **(6)**).

Ställa in automatiskt

1 Välj bandet och tryck därefter på **(SEEK) +/-** för att söka efter stationen.

Sökningen avbryts när enheten tar emot en stationen. Upprepa detta tills den önskade stationen tas emot.

Tips

Tryck och håll **(SEEK) +/-** för att ställa in ungefärlig frekvens om du vet vilken frekvens som stationen du vill lyssna på har. Tryck därefter flera gånger på **(SEEK) +/-** för att finjustera till önskad frekvens (manuell inställning).

RDS

FM-stationer som använder RDS (Radio Data System) sänder ohörbar digital information tillsammans med signaler för vanliga radioprogram.

Obs!

- I vissa länder/områden är inte alla RDS-funktioner tillgängliga.
- RDS fungerar eventuellt inte ordentligt om signalstyrkan är svag eller om den inställda stationen inte sänder RDS-data.

Växla visningsalternativ

Tryck på **(DSPL)**.

Ställa in AF (alternativa frekvenser) och TA (trafikmeddelanden)

AF återinställer kontinuerligt stationen till den starkaste signalen i ett nätverk och TA tillhandahåller aktuell trafikinformation eller trafikprogram (TP) om det tas emot.

- 1 Tryck flera gånger på **(AF/TA)** tills önskad inställning visas.

Välj	Till
AF-ON	aktivera AF och inaktivera TA.
TA-ON	aktivera TA och inaktivera AF.
AF/TA ON	aktivera både AF och TA.
AF/TA OFF	inaktivera både AF och TA.

Lagra RDS-stationer med AF- och TA-inställningen

Du kan förinställa RDS-stationer med AF/TA-inställning. Om du använder BTM-funktionen, lagras endast RDS-stationer med samma AF-/TA-inställning. Om du förinställer manuellt, kan du förinställa både RDS och icke-RDS-stationer med AF/TA-inställningen för varje.

- 1 Ställ in AF/TA och lagra därefter stationen med BTM eller manuellt.

Mottagning av brådskande trafikmeddelanden

Med AF eller TA i läget ON, avbryter nödmeddelanden automatiskt den för tillfället valda källan.

Tips

Om du justerar volymnivån under ett trafikmeddelande, lagras inställningen i minnet för efterföljande trafikmeddelanden, oberoende av den övergripande volyminställningen.

Fortsätta lyssna på samma regionala program – REGIONAL

När AF-funktionen är aktiverad, begränsar enhetens fabriksinställning mottagningen till en speciell region, så du inte växlas till en annan regional station med en starkare frekvens.

Om du lämnar detta regionala programs mottagningsområde, ställer du in "REG-OFF" vid FM-mottagning (sida 31).

Obs!

Denna funktion fungerar inte i Storbritannien och några andra länder.

Funktion för lokal länkning (endast Storbritannien)

Denna funktion gör det möjligt att välja andra lokala stationer i området även om de inte finns lagrade på sifferknapparna.

- 1 Vid FM-mottagning ska du trycka på en sifferknapp (1 till 6) där en lokal station är lagrad.
- 2 Tryck igen, inom fem sekunder, på sifferknappen för den lokala stationen. Upprepa detta tills den lokala stationen tas emot.

Välja PTY (programtyper)

Använd PTY för att visa eller söka efter en önskad programtyp.

- 1 Tryck och håll **(AF/TA)** (PTY) vid FM-mottagning. Namnet på den aktuella programtypen visas om stationen sänder PTY-data.
- 2 Vrid kontrollratten tills önskad programtyp visas och tryck därefter på den. Enheten börjar söka efter en station som sänder den valda programtypen.

Programtyper

NEWS (nyheter), **AFFAIRS** (aktuellt), **INFO** (information), **SPORT** (sport), **EDUCATE** (utbildning), **DRAMA** (teater), **CULTURE** (kultur), **SCIENCE** (vetenskap), **VARIED** (underhållning), **POP M** (popmusik), **ROCK M** (rockmusik), **EASY M** (lättlyssnat), **LIGHT M** (lätt klassiskt), **CLASSICS** (klassisk musik), **OTHER M** (övrig musik), **WEATHER** (väder), **FINANCE** (ekonomi), **CHILDREN** (för barn), **SOCIAL A** (sociala frågor), **RELIGION** (andliga frågor), **PHONE IN** (telefonväkteri), **TRAVEL** (resor & semester), **LEISURE** (fritid & hobby), **JAZZ** (jazzmusik), **COUNTRY** (countrymusik), **NATION M** (nationell musik), **OLDIES** (gamla godingar), **FOLK M** (folkmusik), **DOCUMENT** (dokumentärer)

Obs!

Ett annat radioprogram än det du valde kan tas emot.

Ställa in CT (Clock Time)

Klockan ställs med CT-data (Clock Time) från RDS-överföringen.

1 Ställ in "CT-ON" i inställningarna (sida 31).

Obs!

CT-funktionen fungerar eventuellt inte på rätt sätt även om du tar emot en RDS-station.

CD

Spela en skiva

Enheten kan spela CD-DA-skivor (som även innehåller CD-text) samt CD-R-/CD-RW-skivor (MP3/WMA/AAC-filer (sida 34)).

1 Sätt i en skiva (med etiketten vänd uppåt).

Uppspelnigen startar automatiskt.

Tryck på  för att mata ut skivan.

Obs!

- Se till att ingen USB-enhet är ansluten om en skiva matas ut eller sätts in, för att undvika att skada skivan.
- Motsvarande kodec är MP3 (.mp3), WMA (.wma) och AAC (.m4a).

Växla visningsalternativ

Tryck på .

Visade alternativ varierar, beroende på typ av skiva, inspelningsformat och inställningar.

USB-enheter

- USB-enheter av typen MSC (Mass Storage Class) (t.ex. ett USB-flashminne, digital mediaspelare, Android-telefon) som följer USB-standarden kan användas. Beroende på den digitala mediaspelaren eller Android-telefonen måste USB-anslutningsläget ställas in på MSC.
- Det rekommenderas att du säkerhetskopierar data till en USB-enhet.

Obs!

- Anslut USB-enheten efter att du har startat motorn. Beroende på USB-enheten kan fel eller skada uppstå om den ansluts innan motorn startats.
- Motsvarande kodec är MP3 (.mp3), WMA (.wma), AAC (.m4a) och AAC (mp4).
- Mer information om kompatibiliteten för din USB-enhet, finns på supportwebbplatsen som anges på det bakre omslaget.

Spela upp från en USB-enhet

- 1 Öppna USB-luckan och anslut därefter USB-enheten till USB-porten.

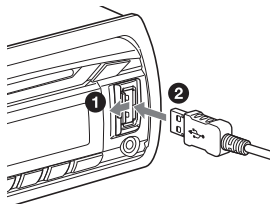

Uppspelningen startar.

Om det redan finns en USB-enhet ansluten startar du uppspelningen genom att flera gånger trycka på **(SOURCE/OFF)** tills "USB" visas.

Tryck och håll **(SOURCE/OFF)** i en sekund för att stoppa uppspelningen.

Om du vill ta bort USB-enheten ska du stoppa USB-uppspelningen och därefter ta bort USB-enheten.

Obs!

- Använd inte USB-enheter som är så stora eller tunga att de ramlar ner på grund av vibrationer eller gör att anslutningen blir glapp.
- Ta inte bort frontpanelen under uppspelning från USB-enheten, eftersom USB-data kan skadas.

Växla visningsalternativ

Tryck på **(DSPL)**.

Visade alternativ varierar beroende på USB-enhet, inspelningsformat och inställningar.

Obs!

- Du kan maximalt programmera in 10 000 spår.
- Det kan ta tid innan uppspelning börjar, beroende på mängden inspelad information.
- Vid uppspelning eller vid snabbspolning framåt/bakåt av en VBR (variable bit rate) MP3/WMA/AAC-fil kan det hända att förfluten speltid inte visas korrekt.
- Uppspelning av följande MP3/WMA/AAC-filer stöds inte.
 - filer med förlustfri komprimering
 - copyright-skyddade filer
 - DRM (Digital Rights Management)-filer
 - Flerkanliga ljudfiler

iPod

I denna bruksanvisning, används "iPod" som en allmän benämning för iPod-funktioner på iPod- eller iPhone-enheten, om inte något annat anges i texten eller bilderna.

Mer information om kompatibiliteten för din iPod-enhet finns på "Om iPod" (sida 35) eller besök supportwebbplatsen som anges på det bakre omslaget.

Spela upp iPod

Innan du ansluter iPod, vrider du ner volymen på denna enhet.

1 Öppna USB-luckan och anslut därefter iPod-enheten till USB-porten med en USB-kabel för iPod (medföljer ej)*.

* USB-kabeln RC-100IP för iPod rekommenderas.

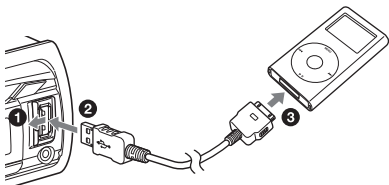

Spåren på iPod börjar automatiskt spelas upp från den senaste punkten som spelades.

Om det redan finns en iPod-enhet ansluten startar du uppspelningen genom att flera gånger trycka på **(SOURCE/OFF)** tills "USB" visas. ("IPD" visas i teckenfönstret när iPod upptäcks.)

Tryck och håll **(SOURCE/OFF)** i en sekund för att stoppa uppspelningen.

Om du vill ta bort iPod-enheten ska du stoppa iPod-uppspelningen och sedan ta bort iPod-enheten.

Varning för iPhone

När du ansluter iPhone via USB styrs samtalsvolymen av iPhone-telefonen, inte enheten. Öka inte enhetens volymen av misstag under ett samtal. Plötsliga höga ljud kan avbryta samtalet.

Obs!

Ta inte bort frontpanelen under uppspelning från iPod-enheten, annars kan data skadas.

Tips

iPod-enheten laddas upp medan enheten är påslagen.

Fortsatt uppspelning

När iPod-enheten är ansluten till enheten, startar uppspelningen i det läge som ställts in av iPod-enheten. I detta läge fungerar inte följande knappar.

- (3) (←)
- (4) (SHUF)

Växla visningsalternativ

Tryck på **(DSPL)**.

Obs!

Vissa bokstäver lagrade i iPod kan inte visas korrekt.

Hoppa över album, podcast, genre, spellistor och artister

Till	Gör följande
Hoppa över	Tryck på (1)/(2) (ALBUM ▼/▲) [tryck en gång för varje överhoppning]
Hoppa över kontinuerligt	Tryck och håll (1)/(2) (ALBUM ▼/▲) [håll tills önskad punkt nås]

Styra en iPod direkt – Passagerarkontroll

Du kan styra en iPod-enhet direkt även när den är ansluten till enheten.

1 Tryck och håll **(MODE)** under uppspelning.

"MODE IPOD" visas och du kan nu styra iPod-enheten direkt.

Tryck och håll **(MODE)** för att avbryta passagerarkontrollen.

"MODE AUDIO" visas och det går inte att styra iPod-enheten direkt.

Obs!

Volymen kan endast justeras på enheten.

App Remote via USB (iPhone)

Du måste ladda ner "App Remote"-applikationen från App StoreSM för iPhone. Om applikationen laddas ner till iPhone och den ansluts till enheten är följande funktioner tillgängliga:

- Använda enheten till att starta och styra kompatibla applikationer på iPhone.
 - Använda iPhone med enkla handgester för att styra enhetens källa.
 - Visa detaljerad källinformation (låttitel, artistnamn, skivomslag m.m.) på iPhone.
- Tillgängliga funktioner skiljer sig beroende på applikationen. Mer information om tillgängliga applikationer hittar du om du besöker supportsidan som anges på det bakre omslaget.

Obs!

- Av säkerhetsskäl ska du följa lokala trafiklagar och -regler och använd inte applikationen medan du kör.
- "App Remote"-applikationen via USB är endast tillgänglig för iPhone-telefoner som har iOS 5.

Tvåvägs musikkontroll med iPhone

- 1 Öppna USB-luckan och anslut därefter iPhone-telefonen till USB-porten med en USB-kabel för iPhone (medföljer ej)*.

* USB-kabeln RC-100IP för iPhone rekommenderas.

- 2 Starta "App Remote"-applikationen.

- 3 Tryck på och håll (MENU) (APP) på enheten i mer än 2 sekunder.

Anslutningen till iPhone startar. När anslutningen är upprättad visas namnet på applikationen på iPhone när en källa väljs och en del uppspelningsfunktioner för applikationen blir tillgängliga. (Tillgängliga funktioner varierar beroende på applikationen.) På samma sätt kan en del uppspelningsfunktioner på enheten styras av iPhone. Mer information om funktioner på iPhone finns i applikationens hjälpfunktion.

Tips

Du kan även trycka på (MENU), vrida kontrollratten för att välja "APP REM" och därefter trycka på den för att upprätta anslutningen. Tryck sedan på (SOURCE/OFF) för att välja källan.

Avbryta en anslutning

Tryck och håll (MENU).

Söka och spela upp spår

Spela upp spår i olika lägen

Du kan lyssna på spår upprepade gånger (upprepad uppspelning) eller i slumpvis ordning (blandad uppspelning). Tillgängliga spellägen varierar beroende på den valda ljudkällan.

- 1 Tryck flera gånger på (3) (C) eller (4) (SHUF) under uppspelning tills önskat uppspelningsläge visas.

Det kan ta tid att starta uppspelningen i det valda uppspelningsläget.

Upprepad uppspelning

Välj	För att spela
(C) SPÅR	spår flera gånger.
(C) ALBUM	ett album upprepade gånger.
(C) PODCAST* ¹	podcast upprepade gånger.
(C) ARTIST* ¹	en artist upprepade gånger.
(C) PLAYLIST* ¹	en spellista upprepade gånger.
(C) GENRE* ¹	genre upprepade gånger.
(C) OFF	spår in normal ordning (normal uppspelning).

Blandad uppspelning

Välj	För att spela
SHUF-ALBUM	ett album i slumpvis ordning.
SHUF DISC *2	skivor i slumpvis ordning.
SHUF PODCAST *1	podcast i slumpvis ordning.
SHUF ARTIST *1	en artist i slumpvis ordning.
SHUF PLAYLIST *1	en spellista i slumpvis ordning.
SHUF GENRE *1	en genre i slumpvis ordning.
SHUF DEVICE *3	en enhet i slumpvis ordning.
SHUF OFF	spår in normal ordning (normal uppspelning).

*1 Endast iPod

*2 Endast CD

*3 Endast USB och iPod

Söka efter ett spår enligt namn – Quick-BrowZer™

Du kan enkelt söka efter ett spår på en CD-skiva eller en USB-enhet enligt kategori.

1 Tryck på **Q** (BROWSE)*.

Enheten går till Quick-BrowZer-läget, och listan över sökkategorier visas. Tryck flera gånger på **↵** (BACK) när spårlistan visas, tills önskad sökkategori visas.

* Tryck på **Q** (BROWSE) i mer än 2 sekunder under USB-uppspelning för att direkt återgå till början av kategorilistan.

2 Vrid kontrollratten för att välja önskad sökkategori och tryck därefter på den för att bekräfta.

3 Upprepa steg 2 tills önskat spår är valt. Uppspelningen startar.

Om du vill stänga Quick-BrowZer-läget ska du trycka på **Q** (BROWSE).

Obs!

- När du aktiverar Quick-BrowZer-läget, avbryts inställningen för repeat/shuffle.
- "**◀Q**" tänds när det finns ett övre skikt och "**Q▶**" tänds när det finns ett undre skikt.

Söka genom att hoppa över poster – Jump-läge

Om det finns många poster i en kategori kan du snabbt söka efter en önskad post.

1 Tryck på **(SEEK)** + i Quick-BrowZer-läge.

Namnet för posten visas.

2 Vrid på kontrollratten för att välja alternativet nära den du önskar.

Listan hoppas över i steg om 10 % av det totala antalet poster i listan.

3 Tryck på **(MENU)** (ENTER).

Teckenfönstret återgår till Quick-BrowZer-läget och den valda posten visas.

4 Vrid kontrollratten för att välja önskad post och tryck på den.

Uppspelningen startar och den valda posten är ett spår.

Tryck på **(←)** (BACK) eller **(SEEK)** – för att avbryta Jump-läget.

Söka i alfabetisk ordning – Alfabetisk sökning

När en iPod är ansluten till enheten kan du söka efter önskad post alfabetiskt.

1 Tryck på **(SEEK)** + i Quick-BrowZer-läge.

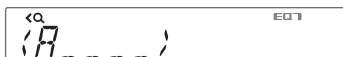

2 Vrid kontrollratten för att välja den första bokstaven i den önskade posten och tryck därefter på den.

En lista med poster som börjar med den valda bokstaven visas i alfabetisk ordning.

3 Vrid kontrollratten för att välja önskad post och tryck därefter på den.

Uppspelningen startar och den valda posten är ett spår.

Tryck på **(←)** (BACK) eller **(SEEK)** – för att avbryta alfabetisk sökning.

Obs!

- Vid alfabetisk sökning utesluts eventuella symboler eller artiklar (a/an/the) före den första bokstaven i posten.
- Beroende på vilken sökpost du har valt kanske endast Jump-läget är tillgängligt.
- Alfabetisk sökning kan ibland ta lite tid beroende på hur många spår det finns.

Söka efter spår genom att lyssna på spåravsnitt – ZAPPIN™

Genom att spela upp korta spåravsnitt från en CD-skiva eller USB-enhet i sekvens kan du söka efter spår som du vill lyssna på. ZAPPIN-läget är lämpligt för att söka efter spår i lägena för blandning eller upprepade blandning.

1 Tryck på **(5)** (ZAP) under uppspelning.

Uppspelningen startar från ett passage av det följande spåret. Du kan välja uppspelningstiden (sida 31).

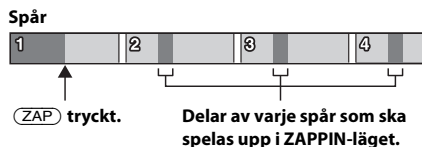

2 Tryck på **(MENU)** (ENTER) eller **(5)** (ZAP) när ett spår som du vill lyssna på spelas upp.

Spåret som du vill välja återgår till normalt uppspelningsläge från början.

Att trycka på **(←)** (BACK) leder också till att det valda spåret spelas upp.

Tips!

- Tryck på **(SEEK)** +/- i ZAPPIN-läge för att hoppa över ett spår.
- Tryck på **(1)/(2)** (ALBUM ▼/▲) i ZAPPIN-läge för att hoppa över ett album.

Ansluta Bluetooth-enheter

Bluetooth-användning

Med hjälp av Bluetooth-funktionen kan du ringa handsfree-samtal och använda musikströmning via denna enhet.

För att använda Bluetooth-funktionen måste följande steg utföras.

1 Parning:

När du ansluter Bluetooth-enheter första gången krävs ömsesidig registrering. Detta kallas "parning". Denna registrering (parning) krävs endast första gången eftersom enheten och de andra enheterna känner igen varandra automatiskt därefter.

2 Anslutning

För att använda enheten när parningen har gjorts startar du anslutningen. Ibland medger parning automatisk anslutning.

3 Prata med handsfree/ Musikstreaming

Du kan använda handsfree när du ringer eller tar emot samtal och lyssna på musik när anslutningen har gjorts.

Om det inte går att para enheterna är din enhet kanske inte kompatibel med den här enheten. Mer information om kompatibla enheter finns på supportwebbplatsen på det bakre omslaget.

Installera mikrofonen

Du behöver installera mikrofonen (medföljer ej) för att förbättra ljudkvaliteten medan du talar via den här enheten. Mer information om hur mikrofonen ansluts finns i den medföljande "Installations-/anslutningshandboken".

Använda Bluetooth-funktioner

- 1 Tryck på **CALL**.
Samtalsmenyn visas.
- 2 Vrid kontrollratten tills önskat alternativ visas och tryck därefter på den.
- 3 Tryck på **↩ (BACK)***.
Källan återgår till Bluetooth-telefonen.

* För inställningarna PAIRING, REDIAL, VOICE DIAL och BT SIGNL behövs inte steg 3.

Följande funktioner kan ställas in:

PAIRING*¹ (sida 20)

PHONEBOOK (sida 23)

REDIAL (sida 23)

RECENT CALL (sida 23)

VOICE DIAL (sida 24)

DIAL NUMBER (sida 23)

RINGTONE*^{1*2}

Väljer om denna enhet eller den anslutna mobiltelefonen matar ut ringsignalen: "1 (denna enhet)" - "2 (mobiltelefonen)".

AUTO ANS*¹ (Automatiskt svar)

Ställer in denna enhet för att automatiskt svara på inkommande samtal: "OFF" - "1 (cirka 3 sekunder)" - "2 (cirka 10 sekunder)".

BT SIGNL*¹ (Bluetooth-signal) (sida 21, 22)

BT INIT*³ (Bluetooth-initialisering) (sida 26)

*1 Du kan även välja dessa alternativ genom att trycka på **MENU** och vrida kontrollratten för att välja "BT".

*2 Beroende på mobiltelefonen kan den här enhetens rington avges även om den är inställd på "2 (mobiltelefon)".

*3 Visas på inställningsmenyn när enheten är avstängd.

Parning:

Bluetooth-enheten (mobiltelefon, ljudenhet etc.) och den här enheten behöver "paras" innan de används tillsammans med Bluetooth-funktionen.



Tips!

- Mer information om parning av en Bluetooth-enhet finns i bruksanvisningen som medföljer enheten.
- Du kan para upp till 9 Bluetooth-enheter med denna enhet.

1 Placera Bluetooth-enheten inom 1 m från den här enheten.

2 Tryck på **CALL** och vrid kontrollratten tills "PAIRING" visas, och tryck därefter på den.

Enheten går till standbyläge för parning.

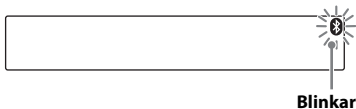

Blinkar

3 Ställ in Bluetooth-enheten så den söker efter den här enheten.

En lista med detekterade enheter visas i teckenfönstret för den enhet som ska anslutas. Denna enhet visas som "Sony Automotive" på enheten som ska anslutas.

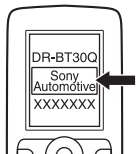

4 Om inmatning av lösenord* krävs på skärmen för den anslutna enheten, ska du mata in "0000".

Om enheten stöder Bluetooth version 2.1 behöver inget lösenord matas in.

* Lösenordet kan kallas "passcode", "PIN-kod", "PIN-nummer" eller "Passkey" etc. beroende på enheten.

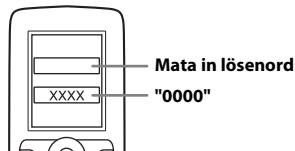



Den här enheten och Bluetooth-enheten sparar varandras information och när parningen har gjorts förblir  tänd. Den här enheten är redo för anslutning till den andra enheten.



Obs!

Om  fortsätter blinka är Bluetooth-enheten kanske inte kompatibel med den här enheten. Mer information om kompatibla enheter finns på supportwebbplatsen på det bakre omslaget.

5 Välj den här enheten på Bluetooth-enheten som ska anslutas.  eller  visas när anslutningen har gjorts.

Obs!

- Under anslutning till en Bluetooth-enhet, kan den här enheten inte kännas av från någon annan enhet. Om du vill göra det möjligt att känna igen enheten går du till parningsläget och söker efter den här enheten från en annan enhet.
- Det kan ta tid att söka eller ansluta.
- Beroende på enheten visas bekräftelseskärmen för den anslutna enheten innan koden anges.
- Tiden man har på sig för att mata in lösenordet varierar beroende på enheten. Om tiden går ut ska man utföra parningsproceduren från början igen.
- Denna enhet kan inte ansluta till en enhet som endast stödjer HSP (Head Set Profile).

Tips

Anslutningen mellan den här enheten och Bluetooth-enheten kan vara automatisk, beroende på enheten.

Avbryta parning

Utför steg 2 för att avbryta parningsläget efter att den här enheten och Bluetooth-enheten har parats.

Anslutning

För att använda enheten när parningen har gjorts startar du anslutningen. Ibland medger parning automatisk anslutning. Om parning redan har gjorts, fortsätt härifrån.



Ansluta en mobiltelefon

1 Tryck på **CALL** och vrid kontrollratten tills "BT SIGNL" visas, och tryck därefter på den.

"" tänds när Bluetooth-signalen är aktiverad.



Obs!

Om Bluetooth-signalen för den här enheten redan är aktiverad (ON), inaktiveras Bluetooth-signalen när man väljer "BT SIGNL".

Tips

Du kan även mata ut Bluetooth-signalen från den här enheten genom att trycka på och hålla **CALL** på den här enheten under mer än 2 sekunder.



2 Starta mobiltelefonen och aktivera Bluetooth-signalen.

3 Anslut till den här enheten med mobiltelefonen.

"" visas när anslutningen är uppkopplad. Om du väljer Bluetooth-telefonkällan efter att anslutningen har upprättats visas nätverksnamnet och namnet på den anslutna mobiltelefonen i teckenfönstret.



Ikoner i teckenfönstret:

	Signalstyrka för den anslutna mobiltelefonen.*
	Återstående batterikapacitet för den anslutna mobiltelefonen.*

* Stänger av utan handsfree-anslutning. Varierar beroende på mobiltelefonen.

Växla visningsalternativ

Tryck på **DSPL**.

Ansluta till den senast anslutna mobiltelefonen från den här enheten

- 1 Kontrollera att mobiltelefonens Bluetooth-signal är aktiverad.
- 2 Tryck på **SOURCE/OFF** flera gånger tills "BT PHONE" visas.
- 3 Tryck på **MENU** (ENTER). "" blinkar medan anslutningen görs och förblir sedan tänd medan den är ansluten.

Obs!

- Vissa mobiltelefoner kräver tillstånd för att ge åtkomst till deras telefonboksdata under handsfree-anslutning till denna enhet. Erhåll tillstånd via mobiltelefonen.
- Medan Bluetooth-ljud streamas kan du inte ansluta från den här enheten till mobiltelefonen. Anslut istället från mobiltelefonen till denna enhet. Ett anslutningsljud kan höras över uppspelningsljudet.

Tips

Med Bluetooth-signalen på: när tändningen slås på återansluter den här enheten automatiskt till den senast anslutna mobiltelefonen. Men automatisk anslutning är även beroende av mobiltelefonens specifikationer. Anslut manuellt om ingen automatisk anslutning görs.

Ansluta till en ljudenhet

- 1 Tryck på **CALL** och vrid kontrollratten tills "BT SIGNAL" visas, och tryck därefter på den.

"" tänds när Bluetooth-signalen är aktiverad.



- 2 Starta ljudenheten och aktivera Bluetooth-signalen.

- 3 Anslut till den här enheten med hjälp av ljudenheten.

"" visas när anslutningen har gjorts.



Ansluta till den senast anslutna ljudenheten från den här enheten





- 1 Kontrollera att ljudenhetens Bluetooth-signal är aktiverad.
- 2 Tryck på **SOURCE/OFF** flera gånger tills "BT AUDIO" visas.
- 3 Tryck på **6** (PAUSE). "" blinkar medan anslutningen görs och förblir sedan tänd medan den är ansluten.

Prata med handsfree

När enheten är ansluten till en mobiltelefon kan du ringa/ta emot handsfree-samtal genom att styra den här enheten.



Kontrollera följande innan du ringer upp med handsfree:

- 1 Kontrollera att "" och "" visas i teckenfönstret.
- 2 Om "" och "" inte visas ska du utföra anslutningsproceduren (sida 21).
- 3 Om du inte kan ansluta denna enhet och mobiltelefonen via Bluetooth-funktionen ska du utföra parningsproceduren (sida 20).

Ta emot samtal

När du tar emot ett samtal avges en rington från bilens högtalare eller den anslutna mobiltelefonen, visas namnet eller telefonnumret i teckenfönstret.

- 1 Tryck på **CALL** när ett samtal tas emot med en rington.

Telefonsamtalet startar.

Obs!

- Beroende på mobiltelefonen kan namnet på den som ringer visas.
- Ringtonen och rösten för den andra parten avges endast från de främre högtalarna.

Avvisa ett samtal

Tryck och håll nere **SOURCE/OFF** under 1 sekund.

Avsluta ett samtal

Tryck på **CALL** igen.

Ringa upp från telefonboken

När du ansluter till en mobiltelefon som stödjer PBAP (Phone Book Access Profile) kan du visa telefonboken och använda den för att ringa samtal.

- 1 Tryck på **CALL** och vrid kontrollratten tills "PHONEBOOK" visas och tryck därefter på den.
- 2 Vrid kontrollratten för att välja en initial från initiallistan och tryck därefter på den.
- 3 Vrid kontrollratten för att välja ett namn från namnlistan och tryck därefter på den.
- 4 Vrid kontrollratten för att välja ett nummer från nummerlistan och tryck därefter på den.
Telefonsamtalet startar.

Obs!

Beroende på mobiltelefonen kan kontakter som visas på den här enheten skilja sig från telefonboken i mobiltelefonen.

Ringa upp från samtalshistoriken

När du ansluter till en mobiltelefon som stödjer PBAP (Phone Book Access Profile) kan du visa telefonboken och använda den för att ringa samtal.

- 1 Tryck på **CALL** och vrid kontrollratten tills "RECENT CALL" visas och tryck därefter på den.
En lista över samtalshistoriken visas.
- 2 Vrid kontrollratten för att välja ett namn eller telefonnummer från samtalshistoriken och tryck därefter på den.
Telefonsamtalet startar.

Ringa genom inmatning av telefonnummer

- 1 Tryck på **CALL** och vrid kontrollratten tills "DIAL NUMBER" visas och tryck därefter på den.
- 2 Vrid kontrollratten för att ange telefonnumret och välj slutligen " " (mellanslag) och tryck därefter på **MENU** (ENTER)*.
Telefonsamtalet startar.
* Tryck på **SEEK** -/+ för att flytta den digitala indikeringen.

Obs!

"_" visas istället för "#" i teckenfönstret.

Ringa upp med snabbvalsnummer

Du kan lagra upp till 6 kontakter som snabbval. För mer information om hur man lagrar, se "Snabbvalsuppringning" (sida 24).

- 1 Tryck på **SOURCE/OFF**, vrid kontrollratten tills "BT PHONE" visas och tryck därefter på den.
- 2 Tryck på en sifferknapp (**1** till **6**) för att välja den kontakt du vill ringa.
- 3 Tryck på **MENU** (ENTER).
Telefonsamtalet startar.

Ringa med återuppringning

- 1 Tryck på **CALL** och vrid kontrollratten tills "REDIAL" visas, och tryck därefter på den.
Telefonsamtalet startar.

Funktioner under ett samtal

Förinställa volymen på ringsignalen och den andra partens röstvolym

Du kan förinställa volymnivån för ringtonen och för den andra partens röst.

Justera ringtonsvolymen:

Vrid kontrollratten medan du tar emot ett samtal. Det går att justera ringtonsvolymen.

Justera volymen för den som talar:

Vrid kontrollratten under ett samtal. Det går att justera den andra partens röstvolym.

Obs!

Om Bluetooth-telefonen är vald justeras endast den andra partens röst när du vrider kontrollratten.

Inställning av mikrofonförstärkning

Du kan justera volymen för den andra parten. Tryck på (5) (MIC) för att justera volymnivåerna ("MIC-LOW", "MIC-MID", "MIC-HI").

EC/NC-läge (Echo Canceler/Noise Canceler-läge)

Du kan minska eko och brus.

Tryck på och håll (5) (MIC) för att ställa in "EC/NC-1" eller "EC/NC-2".

Överföra samtal

För att aktivera/inaktivera den lämpliga enheten (denna enhet/mobiltelefon). Tryck på (MODE) eller använd din mobiltelefon.

Obs!

- Mer information om användning av mobiltelefonen finns i mobiltelefonens bruksanvisning.
- För vissa mobiltelefoner kan handsfree-anslutningen avbrytas när du försöker överföra samtal.

Snabbvalsuppringning

Du kan spara upp till 6 kontakter i snabbvalsuppringningen.

Obs!

- Om din mobiltelefon stöder PBAP (Phone Book Access Profile) kan du välja ett telefonnummer från telefonboken eller samtalshistoriken.
- Om du kopplar bort strömförsörjningskabeln raderas alla kontakter i snabbvalsuppringningen.

1 Välj ett telefonnummer som du vill lagra som snabbval, från telefonboken, från samtalshistoriken* eller genom att mata in telefonnumret direkt.

Telefonnumret visas i enhetens teckenfönster.

* För samtalshistoriken kan du välja bland namnen på de som ringt. I detta fall visas namnet på den som ringer på den här enhetens teckenfönster.

2 Tryck på och håll en sifferknapp (1 till 6) för att välja snabbvalsnumret som du vill spara tills "MEM" visas.

Kontakten lagras som det valda snabbvalsnumret.

Aktivering av röstuppringning

Du kan aktivera röstuppringning med en mobiltelefon som är ansluten till den här enheten genom att säga rösttaggen som lagrats på mobiltelefonen och därefter ringa ett samtal.

1 Tryck på (CALL) och vrid kontrollratten tills "VOICE DIAL" visas och tryck därefter på den.

2 Säg rösttaggen som är lagrad på mobiltelefonen.

Din röst känns igen och samtalet kopplas upp.

Obs!

- Kontrollera först att enheten och mobiltelefonen är anslutna.
- Lagra en rösttagg i mobiltelefonen i förväg.
- Om du aktiverar röstuppringning med en mobiltelefon ansluten till den här enheten, fungerar inte alltid denna funktion i vissa fall.
- Röstuppringning fungerar eventuellt inte i vissa situationer, beroende på hur effektiv mobiltelefonens igenkänningsfunktion är. Mer information finns på supportplatsen som anges på det bakre omslaget.

Tips

Lagra rösttaggar medan du sitter i bilen via den här enheten med källan BT PHONE vald.

SMS-indikering

Medan du ansluter en mobiltelefon till denna enhet informerar SMS-indikeringen dig om olästa SMS-meddelanden.

Om du tar emot ett nytt SMS-meddelande blinkar SMS-indikeringen.



Om det finns några olästa SMS-meddelanden förblir SMS-indikeringen tänd.



Obs!

SMS-indikeringens funktion kan bero på mobiltelefonen.

Musikstreaming

Lyssna på musik från en ljudenhet.

Du kan lyssna på musik från en ljudenhet på denna enhet om ljudenheten stödjer A2DP (Advanced Audio Distribution Profile) i Bluetooth-tekniken.



- 1 Vrid ner volymen på denna enhet.
- 2 Tryck på **(SOURCE/OFF)** flera gånger tills "BT AUDIO" visas.
- 3 Använd ljudenheten för att starta uppspelning.
- 4 Ställ in ljudvolymen på den här enheten.

Obs!

"BT AUDIO" visas inte i teckenfönstret medan du använder "App Remote"-applikationen via Bluetooth-funktionen.

Växla visningsalternativ

Tryck på **(DSPL)**.

Justera volymnivån

Volymnivån kan justeras för eventuella skillnader mellan enheten och Bluetooth-ljudenheten.

- 1 Starta uppspelningen från Bluetooth-ljudenheten med dämpad volym.
- 2 Ställ in din normala volymnivå på enheten.
- 3 Tryck på **(MENU)**, vrid kontrollratten tills "SOUND" visas och tryck därefter på den.
- 4 Vrid kontrollratten tills "BTA VOL" visas och tryck därefter på den.













- 5 Vrid kontrollratten för att justera ingångsnivån (" +18 dB" – "0 dB" – "– 8 dB") och tryck därefter på den.
- 6 Tryck på  (tillbaka) för att återgå till föregående visning.

uppspelningsstatus etc. på den här enheten. Informationen visas endast under Bluetooth-ljuduppspelning.

- Även om källan ändras på den här enheten stoppas inte uppspelningen av ljudenheten.

Använda en ljudenhet med denna enhet

Du kan använda följande funktioner på den här enheten om ljudenheten stödjer AVRCP (Audio Video Remote Control Profile) i Bluetooth-tekniken. (Användningen skiljer sig beroende på ljudenheten.)

Till	Gör följande
Hoppa över album	Tryck på  (ALBUM ) [tryck en gång för varje album]
Upprepad uppspelning	Tryck på  (REP)* ¹
Blandad uppspelning	Tryck på  (SHUF)* ¹
Spela upp	Tryck på  (PAUSE)* ² på den här enheten.
Pausa	Tryck på  (PAUSE)* ² på den här enheten.
Hoppa över spår	Tryck på  -/+ ( ) [tryck en gång för varje spår]
Snabbspolning bakåt/framåt	Tryck på och håll  - /+ ( ) [håll tills önskad punkt nås]

*1 Tryck upprepade gånger tills önskad inställning visas.

*2 Beroende på enheten, kan du behöva trycka två gånger.



Andra användningar än de ovan ska utföras på ljudenheten.

Obs!

- Beroende på ljudenheten visas kanske inte information, t.ex. titel, spårnummer/tid,

Initialisera Bluetooth-inställningar

Du kan initialisera alla Bluetooth-relaterade inställningar (parningsinformation, förinställningsnummer, enhetsinformation etc.) från den här enheten.

- 1 Tryck på och håll  i 1 sekund för att stänga av strömmen.
- 2 Tryck på , vrid kontrollratten tills "BT" visas och tryck därefter på den.
Menylistan visas.
- 3 Vrid kontrollratten för att välja "BT INIT" och tryck därefter på den.
En bekräftelse visas.
- 4 Vrid kontrollratten för att välja "INIT-YES" och tryck därefter på den.
"INITIAL" blinkar medan Bluetooth-inställningarna initialiseras; "COMPLETE" visas när initialiseringen är klar.
- 5 Tryck på  (tillbaka) för att återgå till föregående visning.

Obs!

När du kasserar enheten ska snabbvalsnumren raderas med "BT INIT".

App Remote via trådlös Bluetooth-teknik (Android-telefon)

Du måste ladda ner "App Remote"-applikationen från Google Play för en Android-telefon.

Om applikationen laddas ner till en Android-telefon och den ansluts till enheten är följande funktioner tillgängliga:

- Använda enheten till att starta och styra kompatibla applikationer på Android-telefonen.
- Använda Android-telefonen med enkla handgester för att styra enhetens källa.
- Visa detaljerad källinformation (låttitel, artistnamn, skivomslag m.m.) på Android-telefonen.
- Automatisk uppläsning av inkommande textmeddelanden eller SMS.

Tillgängliga funktioner skiljer sig beroende på applikationen. Mer information om tillgängliga applikationer hittar du om du besöker supportsidan som anges på det bakre omslaget.

Obs!

- Av säkerhetsskäl ska du följa lokala trafiklagar och -regler och använd inte applikationen medan du kör.
- "App Remote"-applikationen via Bluetooth-funktionen är endast tillgänglig för Android-telefoner med Android 2.1, 2.2, 2.3 eller 4.0.
- Funktionen för automatisk uppläsning av SMS är endast tillgänglig för Android-telefoner där TTS Engine är installerad.

Tvåvägs musikkontroll med Android-telefon

Innan du ansluter den mobila enheten ska du vrida du ner volymen på denna enhet.

- 1 Anslut denna enhet och den mobila enheten via Bluetooth-funktionen (sida 19).**
- 2 Starta "App Remote"-applikationen.**
- 3 Tryck på och håll **(MENU)** (APP) på enheten i mer än 2 sekunder.**

Anslutning till den mobila enheten startar.

När anslutningen är upprättad visas namnet på applikationen på den mobila enheten när en källa väljs och en del uppspelningsfunktioner för applikationen blir tillgängliga. (Tillgängliga funktioner varierar beroende på applikationen.)

På samma sätt kan en del uppspelningsfunktioner på enheten styras av den mobila enheten. Mer information om funktioner på den mobila finns i applikationens hjälpfunktion.

Obs!

När den mobila enheten är ansluten kan enhetsnumret visas. Se till att samma nummer visas (t.ex. 123456) i denna enheten och i den mobila enheten, tryck därefter på **(MENU)** på den här enheten och välj "Yes" på den mobila enheten.

Tips

Du kan även trycka på **(MENU)**, vrida kontrollratten för att välja "APP REM" och därefter trycka på den för att upprätta anslutningen. Tryck sedan på **(SOURCE/OFF)** för att välja källan.

Avbryta en anslutning

Tryck och håll **(MENU)**.

Ljudinställningar och inställningsmeny

Använda sofistikerade ljudfunktioner – Advanced Sound Engine

Advanced Sound Engine skapar ett perfekt ljudfält inne i bilen med digital signalbehandlingsteknik.

Välja ljudkvalitet – EQ7 Preset

Du kan välja mellan 7 olika equalizerkurvor (XPLOD, VOCAL, EDGE, CRUISE, SPACE, GRAVITY, CUSTOM eller OFF).

- 1 Tryck på **(MENU)** under mottagning/uppspelning, vrid kontrollratten tills "SOUND" visas och tryck därefter på den.
- 2 Vrid kontrollratten tills "EQ7 PRESET" visas och tryck därefter på den.
- 3 Vrid kontrollratten tills önskad equalizerkurva visas och tryck därefter på den.
- 4 Tryck på **↶** (tillbaka) för att återgå till föregående visning.

Välj "OFF" i steg 3 för att avbryta equalizerkurvan.

Tips

Equalizerkurvan kan ställas in för varje källa.

Anpassa equalizerkurvan – EQ7 Setting

Med "CUSTOM" i EQ7 kan du göra egna equalizerinställningar.

- 1 När källa är vald ska du trycka på **(MENU)**, vrid kontrollratten tills "SOUND" visas och därefter trycka på den.
- 2 Vrid kontrollratten tills "EQ7 SETTING" visas och tryck därefter på den.
- 3 Vrid kontrollratten tills "BASE" visas och tryck därefter på den.
Du kan välja en equalizerkurva som grund för ytterligare anpassning.
- 4 Vrid kontrollratten för att välja equalizerkurvan och tryck därefter på den.
- 5 Ställa in equalizerkurvan.

- 1 Vrid kontrollratten för att välja frekvensintervallet och tryck därefter på den.



BAND1: 63 Hz
BAND2: 160 Hz
BAND3: 400 Hz
BAND4: 1 kHz
BAND5: 2,5 kHz
BAND6: 6,3 kHz
BAND7: 16,0 kHz

- 2 Vrid kontrollratten för att justera volymnivån och tryck därefter på den. Volymnivån är justerbar i steg om 1 dB från -6 dB till +6 dB.

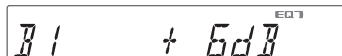

Upprepa stegen 1 och 2 för att justera andra frekvensområden.

- 6 Tryck på **↶** (tillbaka) för att återgå till föregående visning.
Equalizerkurvan finns sparad i "CUSTOM".

Optimera ljudet med tidsjustering

– Avlyssningsplatsen

Enheten kan simulera ett naturligt ljudfält genom att fördröja ljudutmatningen från varje högtalare så att det passar din plats. Alternativen för "POSITION" indikeras nedan.

FRONT L (1): Vänster fram

FRONT R (2): Höger fram

FRONT (3): Mitt fram

ALL (4): I mitten av bilen

OFF: Ingen position inställd

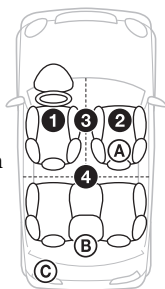

Du kan också ställa in ungefärlig subwoofer-position från din avlyssningsplats om:

– ljudutgången är inställd på "SUB-OUT" (sida 31).

– avlyssningsplatsen är inställd på något annat än "OFF".

Alternativen för "SET SW POS" indikeras nedan.

NEAR (A): Nära

NORMAL (B): Normal

FAR (C): Långt bort

- 1 Tryck på **(MENU)** under mottagning/uppspelning, vrid kontrollratten tills "SOUND" visas och tryck därefter på den.
- 2 Vrid kontrollratten tills "POSITION" visas och tryck därefter på den.
- 3 Vrid kontrollratten tills "SET F/R POS" visas och tryck därefter på den.
- 4 Vrid kontrollratten för att välja "FRONT L", "FRONT R", "FRONT" eller "ALL" och tryck därefter på den.
- 5 Vrid kontrollratten tills "SET SW POS" visas och tryck därefter på den.

- 6 Vrid kontrollratten för att välja en subwooferposition mellan "NEAR", "NORMAL" eller "FAR" och tryck därefter på den.

- 7 Tryck på **(tillbaka)** för att återgå till föregående visning.

Välj "OFF" i steg 4 för att ångra avlyssningsplatsen.

Justera avlyssningsplatsen

Du kan finjustera inställningarna för avlyssningsplatsen.

- 1 Tryck på **(MENU)** under mottagning/uppspelning, vrid kontrollratten tills "SOUND" visas och tryck därefter på den.
- 2 Vrid kontrollratten tills "POSITION" visas och tryck därefter på den.
- 3 Vrid kontrollratten tills "ADJ POSITION" visas och tryck därefter på den.
- 4 Vrid kontrollratten för att justera avlyssningsplatsen och tryck därefter på den.
Justerbart intervall: "+3" – "CENTER" – "-3".
- 5 Tryck på **(tillbaka)** för att återgå till föregående visning.

DM+ Advanced

DM+ Advanced förbättrar digitalt komprimerat ljud genom att återställa höga frekvenser som förlorats i komprimeringsprocessen.

- 1 Tryck på **(MENU)** under uppspelning, vrid kontrollratten tills "SOUND" visas och tryck därefter på den.
- 2 Vrid kontrollratten tills "DM+" visas och tryck därefter på den.
- 3 Vrid kontrollratten för att välja "ON" och tryck därefter på den.

- Tryck på **↶** (tillbaka) för att återgå till föregående visning.

Tips

DM+-inställningen kan sparas för varje källa utom för radion.

Använda bakre högtalare som subwoofers – Rear Bass Enhancer

Rear Bass Enhancer förbättrar basljudet genom att tillämpa en lågpasfilterinställning (sida 31) på bakhögtalarna. Med denna funktion kan bakhögtalarna fungera som en subwoofer om en sådan inte är ansluten.

- Tryck på **(MENU)** under mottagning/uppspelning, vrid kontrollratten tills "SOUND" visas och tryck därefter på den.
- Vrid kontrollratten tills "RB ENH" visas och tryck därefter på den.
- Vrid kontrollratten tills "RBE MODE" visas och tryck därefter på den.
- Vrid kontrollratten för att välja mellan "1", "2" och "3" och tryck därefter på den.
- Tryck på **↶** (tillbaka) för att återgå till föregående visning.

Använda en subwoofer utan en effektförstärkare – Direktanslutning för subwoofer

Du kan använda subwoofern utan en effektförstärkare när den är ansluten till den bakre högtalarledningen.

Obs!

Se till att ansluta en 4–8 ohm subwoofer till en av de bakre högtalarnas ledningar. Anslut inte en högtalare till den andra bakre högtalarledningen.

- Tryck på **(MENU)** under mottagning/uppspelning, vrid kontrollratten tills "SOUND" visas och tryck därefter på den.
- Vrid kontrollratten tills "SW DIREC" visas och tryck därefter på den.
- Vrid kontrollratten tills "SW MODE" visas och tryck därefter på den.
- Vrid kontrollratten för att välja "1", "2" eller "3" och tryck därefter på den.
- Tryck på **↶** (tillbaka) för att återgå till föregående visning.

Mer information om inställningar för subwooffers, position, frekvens för lågpasfilter och lutning för lågpasfilter finns på sida 32.

Ställa in inställningsalternativ

- Tryck på **(MENU)**, vrid kontrollratten tills önskad kategori visas och tryck därefter på den.
- Vrid kontrollratten tills önskat alternativ visas och tryck därefter på den.
- Vrid kontrollratten för att välja inställningen och tryck därefter på den.*
Inställningen är klar.
- Tryck på **↶** (tillbaka) för att återgå till föregående visning.

* För inställningarna CLOCK-ADJ och BTM krävs inte steg 4.

Följande alternativ kan ställas in beroende på källan och inställningen:

ALLMÄNT:

CLOCK-ADJ (Klockjustering) (sida 7)

CAUT ALM*1 (varningssignal)

Aktiverar varningssignalen: "ON", "OFF" (sida 7).

BEEP

Aktiverar tonsignalen: "ON", "OFF".

AUTO OFF

Stänger av automatisk efter önskad tid när enheten stängs av: "NO", "30 S" (sekunder), "30 M" (minuter), "60 M" (minuter).

AUX-A^{*1*2} (AUX-ljud)

Aktiverar AUX-källvisningen: "ON", "OFF" (sida 33).

REAR/SUB^{*1}

Växlar ljudutgången: "SUB-OUT" (subwoofer), "REAR-OUT" (effektförstärkare).

CT (Clock Time)

Aktiverar CT-funktionen: "ON", "OFF" (sida 12).

REGIONAL^{*3}

Begränsar mottagningen till en specifik region: "ON", "OFF" (sida 11).

BTM^{*4} (sida 10)**ZAPPIN^{*5}****ZAP TIME (Zappin-tid)**

Väljer uppspelningstiden för ZAPPIN-funktionen.

- "Z.TIME-1 (cirka 6 sekunder)",
- "Z.TIME-2 (cirka 15 sekunder)",
- "Z.TIME-3 (cirka 30 sekunder)".

ZAP BEEP (Zappin-tonsignal)

Aktiverar ljudsignalen mellan spåravsnitt: "ON", "OFF".

*1 När enheten är avstängd.

*2 Visas inte i App Remote.

*3 När FM tas emot.

*4 När radion är vald.

*5 När CD eller USB är valt.

LJUD:

EQ7 PRESET (sida 28)

EQ7 SETTING (sida 28)

POSITION (PLACERING)

SET F/R POS (ställ in position fram/bak) (sida 29)

ADJ POSITION^{*1} (justera position) (sida 29)

SET SW POS^{*1*2} (ställ in subwooferposition) (sida 29)

BALANCE (BALANS)

Justerar ljudbalansen: "RIGHT-15" – "CENTER" – "LEFT-15".

FADER (BALANS FRAM OCH BAK)

Justerar den relativa nivån: "FRONT-15" – "CENTER" – "REAR-15"

DM+^{*3} (sida 29)

LOUDNESS (Dynamisk ljudstyrka)

Förstärker bas och diskant för tydligt ljud vid låga volymnivåer: "ON", "OFF".

ALO (Automatic Level Optimizer)

Justerar volymnivån för uppspelning av alla uppspelningsskällor för optimalnivån: "ON", "OFF".

RB ENH^{*4} (förstärkning av bakre bas)

RBE MODE (förstärkning av bakre bas-läge)

Väljer läget förstärkning av bakre bas: "1", "2", "3", "OFF".

LPF FREQ (frekvens för lågpasfilter)

Väljer brytfrekvensen för subwoofern: "50 Hz", "60 Hz", "80 Hz", "100 Hz", "120 Hz".

LPF SLOP (lutning för lågpasfilter)

Väljer LPF-lutning: "1", "2", "3".

SW DIREC^{*5} (direktanslutning för subwoofer)

SW MODE (subwooferläge)
Väljer subwooferläget: "1", "2", "3",
"OFF".

SW PHASE (subwooferfas)
Väljer subwooferfasen: "NORM", "REV".

SW POS^{*1} (subwooferposition) (sida 29)
Väljer subwooferpositionen: "NEAR",
"NORMAL", "FAR".

LPF FREQ (frekvens för lågpasfilter)
Väljer subwoofers brytfrekvens:
"50 Hz", "60 Hz", "80 Hz", "100 Hz",
"120 Hz".

LPF SLOP (lutning för lågpasfilter)
Väljer LPF-lutning: "1", "2", "3".

S.WOOFER^{*2} (subwoofer)

SW LEVEL (subwoofernivå)
Justerar volymnivån för subwoofer:
"+10 dB" – "0 dB" – "–10 dB".
("ATT" visas vid den lägsta
inställningen.)

SW PHASE (subwooferfas)
Väljer subwooferfasen: "NORM", "REV".

SW POS^{*1} (subwooferposition)
Väljer subwooferpositionen: "NEAR",
"NORMAL", "FAR".

LPF FREQ (Frekvens för lågpasfilter)
Väljer brytfrekvensen för subwoofern:
"50 Hz", "60 Hz", "80 Hz", "100 Hz",
"120 Hz".

LPF SLOP (lutning för lågpasfilter)
Väljer LPF-lutning: "1", "2", "3".

HPF (högpasfilter)

HPF FREQ (frekvens för högpasfilter)
Väljer brytfrekvensen för fram/
bak-högtalare: "OFF", "50 Hz", "60 Hz",
"80 Hz", "100 Hz", "120 Hz".

HPF SLOP (Lutning för högpasfilter)
Väljer HPF-lutningen (är endast aktiv
när HPF FREQ är inställd på något annat
än "OFF"): "1", "2", "3".

AUX VOL^{*6} (AUX-volyumnivå)

Justerar volymen för varje ansluten
extrautrustning: "+18 dB" – "0 dB"
– "–8 dB".

Denna inställning eliminerar behovet att
justera volymnivån mellan olika källor.

BTA VOL^{*7} (volyumnivå för Bluetooth-ljud)
(sida 25)

*1 Visas inte när "OFF" ställts in för "SET F/R
POS".

*2 När utgående ljud är inställt på "SUB-OUT"
(sida 31).

*3 Visas inte när radion är vald.

*4 När ljudutgången ställs in på "REAR-OUT"
och "OFF" är valt för "SW DIRECT".

*5 När ljudutgången ställs in på "REAR-OUT"
och "OFF" är valt för "RBE MODE".

*6 När AUX är valt.

*7 När Bluetooth-ljudkällan är aktiverad.

DISPLAY:

DEMO (Demonstration)

Aktiverar demonstrationen: "ON",
"OFF".

DIMMER

Ändrar ljusstyrkan i teckenfönstret:
"ON", "OFF".

ILLUM (belysning)

Ändrar belysningens färg: "1", "2".

AUTO SCR^{*} (Automatisk rullning)

Rullar automatiskt långa texter: "ON",
"OFF".

* När CD-, USB- eller Bluetooth-ljud är valt.

BT (Bluetooth):

Mer information om inställningsalternativ
för Bluetooth-inställningar finns på sida 19.

APP REM:

Startar upprättandet av förbindelse med App Remote.

Använda extrautrustning

Extra ljudutrustning

Genom att ansluta en extra bärbar ljudenhet till AUX-kontakten (stereo mini-uttag) på enheten och därefter välja källan, kan du lyssna på den via bilens högtalare.

Ansluta den bärbara ljudenheten

- 1 Stäng av den bärbara ljudenheten.
- 2 Vrid ner volymen på enheten.
- 3 Anslut den bärbara ljudenheten till enheten med en anslutningskabel (medföljer ej)*.

* Se till att du använder rätt typ av kontakt.

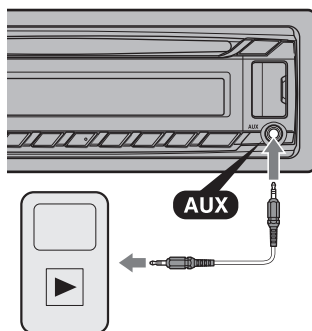

Justera volymnivån

Se till att justera volymen för varje ansluten ljudenhet innan du börjar spela upp.

- 1 Vrid ner volymen på enheten.
- 2 Tryck flera gånger på **SOURCE/OFF** tills "AUX" visas.
- 3 Starta uppspelningen av den bärbara ljudenheten med dämpad volym.
- 4 Ställ in din normala volymnivå på enheten.
- 5 Justera insignalnivån (sida 32).

Övrig information

Försiktighetsåtgärder

- Låt enheten svalna innan du startar den, om bilen har varit parkerad i direkt solljus.
- Lämna inte frontpanelen eller ljudenheter som du köpt i bilen, fel kan uppstå på grund av höga temperaturer i direkt solljus.
- Motorantennen matas ut automatiskt.

Kondenserad fukt

Om kondens uppstår inuti enheten, ska du ta ut skivan och vänta cirka en timme tills det torkar bort, annars kommer enheten inte att fungera som den ska.

För att bibehålla en hög ljudkvalitet

Låt inte enheten eller skivorna komma i kontakt med vätskor.

Om skivor

- Utsätt inte skivorna för direkt solljus eller värmekällor som t ex varmluftskanaler och lämna dem inte i en bil som är parkerad i direkt solljus.
- Innan du spelar en skiva bör du rengöra den med en rengöringsduk. Torka av skivan från mitten och utåt. Använd inga lösningsmedel som bensen, thinner eller andra rengöringsmedel.
- Denna enhet är utformad för att spela upp skivor som följer CD-standarden (Compact Disc). DualDiscs och vissa musikskivor som kodats med tekniker för copyrightskydd stöder inte CD-standarden (Compact Disc) och därför kanske de inte kan spelas på denna enhet.



• Skivor som denna enhet INTE kan spela

- Skivor med etiketter, klistermärken eller tejp fäst på ytan. Om du spelar sådana skivor kan det orsaka fel eller förstöra skivan.
- Skivor med annorlunda former (t ex. hjärta, fyrkant, stjärna). Sådana skivor kan orsaka skador på enheten.
- 8 cm (3¹/₄ tum) skivor.

Om CD-R/CD-RW-skivor

- Maximala antalet: (endast CD-R/CD-RW)
 - mappar (album): 150 (inklusive rotmapp)
 - filer (spår) och mappar: 300 (kan vara färre än 300 om mapp-/filnamnen innehåller många tecken)
 - tecken som kan visas för ett mapp-/filnamn: 32 (Joliet)/64 (Romeo)
- Om en skiva med flera sessioner börjar med en CD-DA-session känns den igen som en CD-DA-skiva och andra sessioner spelas inte upp.
- **Skivor som denna enhet INTE kan spela**
 - CD-R/CD-RW-skivor med dålig inspelningskvalitet.
 - CD-R/CD-RW-skivor inspelade med en inkompatibel inspelningsenhet.
 - CD-R/CD-RW-skivor har inte avslutats på rätt sätt.
 - Andra CD-R/CD-RW-skivor än sådana som spelats in i musik CD-format eller MP3-format som följer ISO9660 Level 1/Level 2, Joliet/Romeo eller multi-session.

Uppspelningsordning för MP3/WMA/AAC-filer

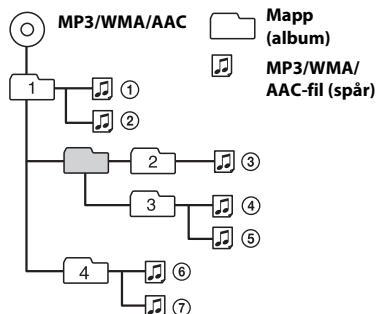

Om iPod

- Du kan ansluta till följande iPod-modeller. Uppdatera din iPod-enhet till den senaste programvaran före användning.

Gjord för

- iPod touch (4th generation)
- iPod touch (3rd generation)
- iPod touch (2nd generation)
- iPod classic
- iPod nano (6th generation)
- iPod nano (5th generation)
- iPod nano (4th generation)
- iPod nano (3rd generation)
- iPod nano (2nd generation)
- iPod nano (1st generation)*

* Passagerarkontroll är inte tillgängligt för iPod nano (1:a generationen).

- "Made for iPod" och "Made for iPhone" innebär att ett elektroniskt tillbehör har konstruerats för att anslutas specifikt till iPod respektive iPhone och att utvecklaren intygar att enheten uppfyller Apples prestandastandarder. Apple är inte ansvarig för den här enhetens funktion eller att den följer säkerhetsföreskrifter och lagstadgade normer. Observera att användningen av detta tillbehör med iPod eller iPhone kan påverka den trådlösa prestandan/langgattoman yhteyden suorituskykyyn.

Om Bluetooth-funktion

Vad är Bluetooth-teknik?

- Bluetooth trådlös teknik är en teknik för trådlös överföring över korta avstånd som möjliggör kommunikation mellan digitala enheter, som t ex mobiltelefoner och headset. Bluetooth trådlös teknik fungerar inom en räckvidd på 10 meter. Det vanligaste är att man ansluter två enheter men vissa enheter kan anslutas till flera enheter samtidigt.

- Du behöver inte använda en kabel eftersom Bluetooth är en trådlös teknik och inte heller behöver enheterna vara vända mot varandra som i fallet med infraröd överföring. Du kan exempelvis ha enheten i en väska eller i fickan.
- Bluetooth-teknik är en internationell standard som stöds av miljontals företag över hela världen, och som används av olika typer av företag över hela världen.

Om Bluetooth-kommunikation

- Bluetooth trådlös teknik används inom ett område på cirka 10 m. Maximalt kommunikationsområde kan variera beroende på hinder (personer, metall, väggar etc.) eller elektromagnetisk omgivning.
- Följande förhållanden kan påverka känsligheten för Bluetooth-kommunikation.
 - Det finns ett hinder, till exempel en person, metall eller vägg mellan den här enheten och Bluetooth-enheten.
 - En enhet som använder 2,4 GHz frekvens, till exempel en trådlös LAN-enhet, trådlös telefon eller mikrovågsugn används nära denna enhet.
- Eftersom Bluetooth-enheter och trådlösa LAN (IEEE802.11b/g) använder samma frekvens, kan mikrovågsstörningar inträffa och ge försämringar i kommunikationshastighet, brus eller ogiltig anslutning om den här enhet används nära en trådlös LAN-enhet. I detta fall gör du följande.
 - Använd den här enheten minst 10 m bort från den trådlösa LAN-enheten.
 - Om den här enheten används inom 10 m från en trådlös LAN-enhet stänger du av den trådlösa LAN-enheten.
 - Installera den här enheten och Bluetooth-enheten så nära varandra som möjligt.
- Mikrovågor som avges från en Bluetooth-enhet kan påverka användningen av elektroniska medicinska enheter. Stäng av den här enheten och andra Bluetooth-enheter på följande platser, eftersom det kan orsaka en olycka.
 - där det finns lättantändlig gas, på ett sjukhus, tåg, flygplan eller bensinstation
 - nära automatiska dörrar eller ett brandalarm

- Den här enheten stödjer säkerhetsegenskaper som följer Bluetooth-standard för att ge en säker anslutning när Bluetooth trådlös teknik används, men säkerheten är eventuellt inte tillräcklig beroende på inställningen. Var försiktig när du kommunicerar med Bluetooth trådlös teknik.
- Vi tar inget ansvar för informationsläckage under Bluetooth-kommunikation.
- Det går inte att garantera anslutning med alla Bluetooth-enheter.
 - En enhet som har Bluetooth-funktion måste följa Bluetooth-standard som angivits av Bluetooth SIG, och den måste vara autenticerad.
 - Även om den anslutna enheten följer den ovan nämnda Bluetooth-standard kan vissa enheter eventuellt inte anslutas eller fungera på rätt sätt, beroende på enhetens egenskaper eller specifikationer.
 - Medan du talar i telefonens handsfree kan brus uppstå beroende på enheten eller på omgivningen där du samtalar.
- Beroende på enheten som ska anslutas kan det kräva viss tid för att starta kommunikationen.

Övrigt

- Det går eventuellt inte att använda Bluetooth-enheten med mobiltelefoner, beroende på förhållandena för radiovågor och platsen där utrustningen används.
- Om du upplever obehag efter att du använt Bluetooth-enheten avbryter du omedelbart användningen. Om du inte kan lösa problemet kontaktar du närmaste Sony-återförsäljare.

Om du har några frågor eller problem som rör enheten och som inte tas upp i bruksanvisningen, kontaktar du närmaste Sony-återförsäljare.

Underhåll

Rengöra anslutningarna

Enheten fungerar eventuellt inte på rätt sätt om kontakterna mellan enheten och frontpanelen inte är rena. För att förhindra detta tar du bort frontpanelen (sida 7) och rengör kontakterna med en bomullstopps. Använd inte för mycket kraft. I annat fall kan kontakterna skadas.

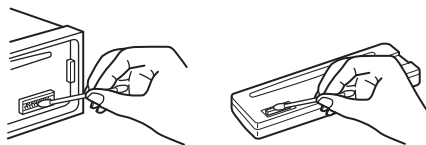

Obs!

- För säkerhetsskull, slå av tändningen, ta bort nyckeln och avlägsna den från tändningslåset innan du rengör anslutningarna.
- Rör aldrig anslutningarna direkt med fingrarna eller något metallföremål.

Tekniska specifikationer

Radiodelen

FM

Inställningsområde: 87,5–108,0 MHz

Antennkontakt:

Kontakt för yttre antenn

Mellanfrekvens: 25 kHz

Användbar känslighet: 8 dBf

Selektivitet: 75 dB vid 400 kHz

Signal/brus-förhållande: 80 dB (stereo)

Separation: 50 dB vid 1 kHz

Frekvensåtergivning: 20–15 000 Hz

MW/LW

Inställningsområde:

MW: 531–1 602 kHz

LW: 153–279 kHz

Antennkontakt:

Kontakt för yttre antenn

Mellanfrekvens:

9 124,5 kHz eller 9 115,5 kHz/4,5 kHz

Känslighet: MW: 26 μ V, LW: 45 μ V

CD-spelare

Signalbrusförhållande: 120 dB

Frekvensåtergivning: 10–20 000 Hz

Svaj och vibrationer: Under mätbara gränser

USB-spelardel

Gränssnitt: USB (högsta hastighet)

Maximal ström: 1 A

Trådlös kommunikation

Kommunikationssystem:

Bluetooth-standard version 2.1 + EDR

Utgång:

Bluetooth Standard Power Class 2

(Max. +4 dBm)

Maximalt kommunikationsräckvidd:

Siktlinje cirka 10 m*1

Frekvensband:

2,4 GHz-bandet (2,4000–2,4835 GHz)

Moduleringsmetod:

FHSS

Kompatibla Bluetooth-profiler*2:

A2DP (Advanced Audio Distribution Profile)

1.2

AVRCP (Audio Video Remote Control Profile)

1.3

HFP (Handsfree Profile) 1.5

PBAP (Phone Book Access Profile)

SPP (Serial Port Profile)

*1 Den faktiska räckvidden varierar beroende på faktorer som hinder mellan enheterna, magnetfält runt en mikrovågsugn, statisk

elektricitet, mottagningskänslighet, antennens prestanda, operativsystem, programvara etc.

*2 Bluetooth-standardprofiler anger syftet för Bluetooth-kommunikation mellan enheter.

Effektförstärkardel

Utgång: Högtalarutgångar

Högtalarimpedans: 4–8 ohm

Max uteffekt: 52 W \times 4 (vid 4 ohm)

Allmänt

Utgångar:

Ljudutgångar (fram, sub/bak omkopplingsbara)

Kontakt för motorantenn/

effektförstärkarstyrning (REM OUT)

Ingångar:

Ingång för fjärrkontroll

Antenningång

MIC-ingång

AUX-kontakt (stereo mini-uttag)

USB-port

Strömförsörjning: 12 V likströms bilbatteri (negativ jord)

Dimensioner: cirka 178 \times 50 \times 177 mm

Monteringsdimensioner: cirka 182 \times 53 \times 160 mm

Vikt: Cirka 1,2 kg

Medföljande tillbehör:

Delar för installation och anslutningar

(1 uppsättning)

Extra tillbehör/utrustning:

Mikrofon: XA-MC10

Fjärrkontroll: RM-X114

USB-anslutningskabel för iPod: RC-100IP

Din återförsäljare har eventuellt inte alla tillbehör som visas ovan. Begär detaljerad information från återförsäljaren.

Utförande och specifikationer kan komma att ändras utan föregående meddelande.

Felsökning

Följande checklista kan vara användbar för att åtgärda problem som kan uppstå med enheten.

Innan du går igenom checklistan nedan, kontrollera rutinerna för hur man ansluter och använder enheten.

Mer information om hur du använder säkringen och tar bort enheten från instrumentbrädan finns i handboken Installation/anslutningar som medföljer enheten.

Om problemet inte löses, besök supportwebbplatsen som anges på det bakre omslaget.

Allmänt

Enheten får ingen ström.

→ Kontrollera anslutningen eller säkringen.

Det går inte att mata ut motorantennen.

→ Motorantennen har ingen relälåda.

Inget ljud.

- ATT-funktionen är aktiverad.
- Läget för faderkontrollen "FADER" är inte inställt för ett system med två högtalare.

Ingen ljudsignal.

- Ljudsignalen är inaktiverad (sida 31).
- En extra effektförstärkare har kopplats in och du använder inte den inbyggda förstärkaren.

Innehållet i minnet har raderats.

- Strömförsörjningskabeln eller batteriet har kopplats ur eller är inte ordentligt anslutet.
- Enheten är återställd.
 - Spara igen i minnet.

Sparade stationer och rätt tid har försvunnit. Säkringen har gått.

Brus hörs när tändningsläget ändras.

- Ledningarna till bilens tillbehörskontakt är felkopplade.

Under uppspelning eller mottagning, startar demonstrationsläget.

- Om ingen åtgärd utförs under fem minuter med "DEMO-ON" aktiverat startar demonstrationsläget.
 - Ställ in "DEMO-OFF" (sida 32).

Texten försvinner från/syns inte i teckenfönstret.

- Dimmerfunktionen är inställd på "DIM-ON" (sida 32).
- Visningen försvinner om du trycker och håller **(SOURCE/OFF)**.
 - Tryck på **(SOURCE/OFF)** på enheten tills teckenfönstret tänds.

→ Kontakterna är smutsiga (sida 36).

Funktionen för automatisk avstängning fungerar inte.

- Enheten slås på. Funktionen för automatisk avstängning aktiveras efter att enheten stängs av.
 - Stäng av enheten.

Funktionsknapparna fungerar inte. Skivan matas inte ut.

- Tryck på **(DSPL)** och **↶** (tillbaka)/**(MODE)** i mer än 2 sekunder. Innehållet i minnet raderas. Av säkerhetsskäl ska du inte utföra återställningen medan du kör.

Radiomottagning

Stationerna kan inte tas emot.

Ljudet hindras av brus.

- Anslutningen är inte korrekt.
 - Kontrollera bilantennens anslutning.
 - Om motorantennen inte matas upp, kontrollerar du anslutningen för motorantennens styrkabel.

Det går inte att ställa in förinställda stationer.

- Lagra rätt frekvens i minnet.
- Den mottagna signalen är för svag.

Den automatiska sökningen fungerar inte.

- Den mottagna signalen är för svag.
 - Ställ in station manuellt.

RDS

En sökning påbörjas efter några sekunders lyssning.

- Stationen är inte en TP-station eller har svag signal.
 - Inaktivera TA (sida 11).

Inga trafikmeddelanden tas emot.

- Aktivera TA (sida 11).
- Stationen sänder inga trafikmeddelanden trots att det är en TP-station.
 - Ställ in en annan station.

PTY visar "- - - - -".

- Den inställda stationen är inte en RDS-station.
- RDS-data har inte tagits emot.

- Stationen specificerar inte programtyp.

Programtjänstens namn blinkar.

- Det finns ingen alternativ frekvens för den aktuella stationen.
 - Tryck på **(SEEK)** +/- medan namnet på programtjänsten blinkar. "PI SEEK" visas och enheten börjar söka efter en annan frekvens med samma PI-data (programidentifiering).

Uppspelning av CD-skivor

Skivan kan inte laddas.

- Det finns redan en skiva i skivfacket.
- Skivan har matats in felvänd eller på fel sätt.

Det går inte att spela upp skivan.

- Trasiga eller smutsiga skivor.
- CD-R/CD-RW-skivor är inte avsedda inspelning av ljud (sida 34).

Det går inte att spela upp MP3/WMA/AAC-filer.

- Skivan är inte kompatibel med MP3/WMA/AAC-formatet och versionen. Mer information om skivor och format som kan spelas upp, finns på supportwebbplatsen.

Det tar längre tid att spela upp MP3-/WMA-/AAC-filer jämfört med andra filer.

- Följande skivtyper tar längre tid att starta uppspelning av.
 - En skiva inspelad med en komplicerad trädstruktur.
 - En skiva som spelats in i Multi Session.
 - En skiva där data kan läggas till.

Visningsalternativen rullar inte.

- De rullas eventuellt inte för skivor med väldigt många tecken.
- "AUTO SC" är inställt på "OFF".
 - Ställ in "A.SCRL-ON" (sida 32).
 - Tryck och håll **(DSPL)** (SCRL).

Ljudet hoppar.

- Installationen är inte riktig.
 - Installera enheten med en vinkel på mindre än 45° på en stabil plats i bilen.
- Trasiga eller smutsiga skivor.

USB-uppspelning

Det går inte att spela upp via en USB-hubb.

- Denna enhet kan inte upptäcka USB-enheter via en USB-hubb.

Det går inte att spela upp filer.

- En USB-enhet fungerar inte.
 - Anslut den igen.

Det tar längre tid innan låtar från USB-enheten börjar spelas upp.

- USB-enheten innehåller filer med en komplicerad trädstruktur.

Ljudet avbryts ofta.

- Ljudet kan avbrytas ofta vid en bithastighet som är högre än 320 kbit/s.

Applikationsnamnet överensstämmer inte med den faktiska applikationen i App Remote.

- Starta applikationen igen från "App Remote"-applikationen.

Bluetooth-funktion

Den anslutande enheten kan inte hitta den här enheten.

- Innan parning har gjorts ställer du den här enheten på standbyläge för parning.
- Medan den här enheten är ansluten till en Bluetooth-enhet kan den inte upptäckas från en annan enhet.
 - Koppla bort den aktuella anslutningen och sök efter denna enhet från en annan enhet.
- När enhetsparningen har gjorts aktiverar du Bluetooth-signalen (sida 19, 21, 22).

Det går inte att ansluta.

- Anslutningen styrs från en sida (denna enhet eller Bluetooth-enheten), men inte båda.
 - Anslut till denna enhet från en Bluetooth-enhet eller vice versa.
- Kontrollera parningen och anslutningsprocedurerna i den andra enhetens bruksanvisning etc. och försök ansluta igen.

Namnet visas inte för den enhet som hittades.

- Beroende på den andra enhetens status går det eventuellt inte att få fram namnet.

Ingen ringsignal.

- Justera volymen genom att vrida kontrollratten medan ett samtal tas emot.
- Beroende på den anslutna enheten sänds eventuellt inte ringsignalen på rätt sätt.
 - Ställ in "RINGTONE" på "1" (sida 19).
- De främre högtalarna är inte anslutna till enheten.
 - Anslut de främre högtalarna till enheten. Ringtonen avges endast från de främre högtalarna.

Den andra partens röstvolym är låg.

- Justera volymnivån.

Den andra partens röst hörs inte.

- De främre högtalarna är inte anslutna till enheten.
 - Anslut de främre högtalarna till enheten. Den andra partens röst avges endast från de främre högtalarna.

En samtalspart säger att volymen är för låg eller för hög.

- Justera in volymen med hjälp av inställning för mikrofonförstärkning (sida 24).

Eko eller brus uppstår vid telefonsamtal.

- Sänk volymen.
- Ställ in EC/NC Mode på "EC/NC-1" eller "EC/NC-2" (sida 24).
- Om det omgivande ljudet förutom telefonsamtalsljudet är högt, försök minska detta ljud.

T ex: Om ett fönster är öppet och gatuljud etc. är högt stänger du fönstret. Om ljudet från luftkonditioneringen är högt sänker du luftkonditioneringen.

Telefonen är inte ansluten.

- När Bluetooth-ljud spelas ansluts inte telefonen även om du trycker på **CALL**.
 - Ansluta från telefonen.

Telefonens ljudkvalitet är dålig.

- Telefonens ljudkvalitet beror på mottagningsförhållandena för mobiltelefonen.
 - Flytta bilen till en plats där du kan förbättra mobiltelefonens signaler om mottagningen är dålig.

Volymen för den anslutna ljudenheten är låg (hög).

- Volymnivån skiljer sig beroende på ljudenheten.
 - Justera volymen för den anslutna ljudenheten eller den här enheten.

Det hörs inget ljud från Bluetooth-ljudenheten.

- Ljudenheten är i pausläge.
 - Avbryt pausläget på ljudenheten.

Ljudet avbryts under uppspelning av en Bluetooth-ljudenhet.

- Minsta avståndet mellan enheten och Bluetooth-ljudenheten.
- Om Bluetooth-ljudenheten förvaras i en väska som avbryter signalen tar du bort ljudenheten från väskan när den används.
- Flera Bluetooth-enheter eller andra enheter som avger radiovågor används i närheten.
 - Stäng av de andra enheterna.
 - Öka avståndet till andra enheter.
- Det uppspelade ljudet avbryts momentant när anslutningen mellan denna enhet och mobiltelefonen görs. Detta är inte ett fel.

Den anslutna Bluetooth-ljudenheten kan inte styras.

- Kontrollera att den anslutna Bluetooth-ljudenheten stödjer AVRCP.

Vissa funktioner fungerar inte.

- Kontrollera om den anslutna enheten stödjer funktionerna det gäller.

Namnet för den andra parten visas inte när ett samtal tas emot.

- Den telefon som ringer är inställd så att inget nummer visas.

Ett samtal besvaras oavsiktligt.

- Den anslutande telefonen är inställd på att besvara ett samtal automatiskt.
- "AUTO ANS" på den här enheten är inställd på "ANS-1" eller "ANS-2" (sida 19).

Parning misslyckades på grund av tiden gått ut.

- Beroende på den anslutande enheten kan tidsgränsen för parning vara kort.
 - Försök att slutföra parningen inom tiden.

Bluetooth-funktionen kan inte användas.

- Stäng av enheten genom att trycka på **(SOURCE/OFF)** under mer än 2 sekunder och starta därefter enheten igen.

Inget ljud avges från bilens högtalare under ett handsfree samtal.

- Om ljudet avges från mobiltelefonen ställer du in mobiltelefonen så den avger ljudet från bilens högtalare.

Applikationsnamnet överensstämmer inte med den faktiska applikationen i App Remote.

- Starta applikationen igen från "App Remote"-applikationen.

Medan "App Remote"-applikationen används via Bluetooth växlar visningen automatiskt till "BT AUDIO".

- Fel har uppstått vid användning av "App Remote"-applikationen via Bluetooth-funktionen.
 - Kör applikationen igen.

Felmeddelanden

CHECKING

- Enheten bekräftar anslutningen av en USB-enhet.
 - Vänta tills anslutningen har bekräftats.

ERROR

- En felvänd eller smutsig CD-skiva.
 - Rengör CD-skivan eller sätt i den på rätt sätt.
- En tom skiva har förts in i enheten.
- Skivan kan inte spelas upp på grund av något fel.
 - Sätt i en annan skiva.
- Spelaren kände inte igen USB-enheten automatiskt.
 - Anslut den igen.
- Tryck på **▲** för att ta ur skivan.

FAILURE

- Felaktig anslutning av högtalare/förstärkare.
 - Kontrollera installations-/anslutningshandboken för modellen i fråga.

HUB NO SUPRT (Hubbar stöds inte)

- USB-hubben stöds inte på denna enhet.

NO AF (inga alternativa frekvenser)

- Det finns ingen alternativ frekvens för den aktuella stationen.
 - Tryck på **(SEEK)** +/- när stationsnamnet blinkar. Enheten börjar söka efter en annan frekvens med samma PI-data (Programidentifikation) ("PI SEEK" visas).

NO DEV (igen enhet)

- "USB" har valts som källa men ingen USB-enhet är ansluten. En USB-enhet eller en USB-kabel har kopplats bort under uppspelning.
 - Anslut en USB-enhet eller en USB-kabel.

NO DISC

- Skivan har matats ut eller "CD" är valt som källa utan att en skiva satts i.

NO MUSIC

- Skivan/USB-enheten innehåller inte en musikfil.
 - Sätt i en musik-cd.
 - Anslut en USB-enhet med en musikfil.

NO NAME

- Det finns inget skiv-/album-/artist-/spårnamn inspelat för spåret.

NOT FOUND

- Det finns ingen post som börjar med den valda bokstaven i den alfabetiska sökningen.

NO TP (Inga trafikprogram)

- Enheten fortsätter söka efter tillgängliga TP-stationer.

OFFSET

- Det kan finnas ett internt fel.
 - Kontrollera anslutningen. Om felmeddelandet kvarstår i teckenfönstret kontaktar du närmaste Sony-återförsäljare.

OVERLOAD

- USB-enheten fungerar inte.
 - Koppla bort USB-enheten och ändra källan genom att trycka på **(SOURCE/OFF)**.
 - Indikerar att USB-enheten inte fungerar eller att en enhet som inte stöds är ansluten.

PUSH EJT (Tryck för utmatning)

- Skivan kan inte matas ut.
 - Tryck på  (utmatning).

READ

- Enheten läser all spår- och albuminformation på skivan.
 - Vänta tills den läst klart och uppspelningen startar automatiskt. Beroende på skivans struktur kan det ta längre än en minut.

USB NO SUPRT (USB stöds inte)

- The connected USB device is not supported.
 - Mer information om kompatibiliteten för din USB-enhet, finns på supportwebbplatsen.

"L L L L " eller "R R R R "

- Du har nått början eller slutet av skivan under snabbspolning framåt eller bakåt och kan inte komma längre.

"_"

- Tecknet kan inte visas med enheten.

För Bluetooth-funktion:

BT BUSY (Bluetooth upptagen)

- Mobiltelefonens telefonbok och samtalshistorik går inte att komma åt från denna enhet.
 - Vänta en stund och försök därefter igen.

EMPTY

- Samtalshistoriken är tom.

ERROR

- BT-initialisering misslyckades.
- Telefonboksåtkomst misslyckades.
- Telefonbokens innehåll ändrades under åtkomst till mobiltelefonen.
 - Skapa åtkomst till telefonboken i mobiltelefonen igen.

MEM FAILURE (Minnesfel)

- Denna enhet kunde inte lagra kontakten som snabbval.
 - Kontrollera att numret som du avser att lagra är korrekt (sida 24).

MEMORY BUSY

- Denna enhet lagrar data.
 - Vänta tills lagringen har avslutats.

NO DEV (igen enhet)

- Bluetooth-ljudenhet är vald utan att en Bluetooth-ljudenhet är ansluten. En Bluetooth-ljudenhet har kopplats bort under ett samtal.
 - Kontrollera att du har anslutit en Bluetooth-ljudenhet.
- Bluetooth-telefonen är vald utan att en mobiltelefon är ansluten. En mobiltelefon har kopplats bort under ett samtal.
 - Anslut en mobiltelefon.

NO INFO (Ingen information)

- Nätverksnamn och mobiltelefonnamn tas inte emot med mobiltelefonen ansluten.

P (snabbvalsnummer) EMPTY

- Snabbvalet är tomt.

UNKNOWN

- Namn eller telefonnummer kan inte visas när man bläddrar i telefonboken eller samtalshistoriken.

WITHHELD

- Den som ringer har dolt telefonnummer.

För användning av App Remote:

APP ----- (applikation)

- Anslutningen med applikationen är inte gjord.
 - Upprättar iPhone-anslutning igen.

APP MENU (applikationsmeny)

- Knappfunktionen kan inte utföras medan en meny på iPhone/Android-telefonen är öppen.
 - Stäng menyen på iPhone/Android-telefonen.

APP NO DEV (ingen enhet för applikation)

- Enheten som har applikationen installerad är inte ansluten.
 - Anslut enheten och upprätta därefter iPhone-anslutning.

OPEN APP (öppen applikation)

- "App Remote"-applikationen är inte igång.
 - Starta iPhone-applikationen.

Om dessa åtgärder inte löser problemet, bör du kontakta närmaste Sony-återförsäljare. Om du lämnar in enheten för reparation på grund av problem vid uppspelning, bör du ta med skivan som användes vid tidpunkten då problemet började.



Česky

Sony Corp. tímto prohlašuje, že MEX-BT3100U splňuje základní požadavky a další příslušná ustanovení Směrnice 1999/5/CE.

Podrobnosti lze získat na následující URL:
<http://www.compliance.sony.de/>

Dansk

Undertegnede, Sony Corp. erklærer herved, at følgende udstyr MEX-BT3100U overholder de væsentlige krav og øvrige relevante krav i Direktiv 1999/5/EF.

For yderligere information gå ind på følgende hjemmeside: <http://www.compliance.sony.de/>

Deutsch

Hiermit erklärt Sony Corp., dass sich dieser MEX-BT3100U in Übereinstimmung mit den grundlegenden Anforderungen und den anderen relevanten Vorschriften der Richtlinie 1999/5/EG befindet.

Weitere Informationen erhältlich unter:
<http://www.compliance.sony.de/>

Eesti

Sony Corp. teatab käesolevaga, et MEX-BT3100U on kooskõlas oluliste ja vastavate direktiivi 1999/5/EÜ nõuetega.

Üksikasjalikumaks infoks vaadake URL:
<http://www.compliance.sony.de/>

English

Hereby, Sony Corp., declares that this MEX-BT3100U is in compliance with the essential requirements and other relevant provisions of Directive 1999/5/EC.

For details, please access the following URL:
<http://www.compliance.sony.de/>

Español

Por medio de la presente, Sony Corp. declara que el MEX-BT3100U cumple con los requisitos esenciales y cualesquiera otras disposiciones aplicables o exigibles de la Directiva 1999/5/CE.

Para mayor información, por favor consulte el siguiente URL:
<http://www.compliance.sony.de/>

Français

Par la présente, Sony Corp. déclare que l'appareil MEX-BT3100U est conforme aux exigences essentielles et aux autres dispositions pertinentes de la directive 1999/5/CE.

Pour toute information complémentaire, veuillez consulter l'URL suivante :
<http://www.compliance.sony.de/>

Italiano

Con la presente Sony Corp. dichiara che questo MEX-BT3100U è conforme ai requisiti essenziali ed alle altre disposizioni pertinenti stabilite dalla direttiva 1999/5/CE.

Per ulteriori dettagli, si prega di consultare il seguente URL:
<http://www.compliance.sony.de/>

Język polski

Niniejszym firma Sony Corp. deklaruje, że urządzenie MEX-BT3100U jest zgodne z podstawowymi wymaganiami oraz z odpowiednimi postanowieniami Dyrektywy 1999/5/EC.

Szczegółowe informacje można znaleźć pod następującym adresem URL:
<http://www.compliance.sony.de/>

Latviski

Ar šo Sony Corp. paziņo, ka MEX-BT3100U atbilst Direktīvas 1999/5/EK būtiskajām prasībām un citiem ar to saistītajiem noteikumiem.

Plašāka informācija ir pieejama šajā URL:
<http://www.compliance.sony.de/>

Lietuviškai

Sony Corp. pareiškia, kad šis MEX-BT3100U atitinka esminius 1999/5/EB direktyvos reikalavimus ir kitas nuostatas.

Susipažinti visu atitikties deklaracijos turiniu Jūs galite interneto tinklalapyje:
<http://www.compliance.sony.de/>

Magyarul

Ezennel a Sony Corp. kijelenti, hogy a MEX-BT3100U megfelel a vonatkozó alapvető követelményeknek és az 1999/5/EC irányelv egyéb előírásainak.

További információkat a következő weboldalon találhat:

<http://www.compliance.sony.de/>

Nederlands

Hierbij verklaart Sony Corp. dat het toestel MEX-BT3100U in overeenstemming is met de essentiële eisen en de andere relevante bepalingen van richtlijn 1999/5/EG.

Nadere informatie kunt u vinden op:

<http://www.compliance.sony.de/>

Norsk

Herved erklærer Sony Corp. at dette MEX-BT3100U er i overensstemmelse med vesentlige krav og andre relevante bestemmelser som fremgår av direktiv 1999/5/CE.

Gå til denne URL-en for mer informasjon:

<http://www.compliance.sony.de/>

Português

A Sony Corp. declara que este MEX-BT3100U está conforme com os requisitos essenciais e outras provisões da Directiva 1999/5/CE.

Para mais informações, por favor consulte a seguinte URL:

<http://www.compliance.sony.de/>

Slovensky

Sony Corp. potvrďuje, že MEX-BT3100U spĺňa základné požiadavky a ostatné nariadenia smernice 1999/5/EC.

Podrobnosti získate nasledovnej webovej adrese: <http://www.compliance.sony.de/>

Slovenščina

Sony izjavlja, da je MEX-BT3100U v skladu z bistvenimi zahtevami in ostalimi zadevnimi ukrepi Direktive 1999/5/ES.

Za podrobnosti glejte stran URL:

<http://www.compliance.sony.de/>

Suomi

Sony Corp. vakuuttaa täten että MEX-BT3100U tyyppinen laite on direktiivin 1999/5/EY oleellisten vaatimusten ja sitä koskevien direktiivin muiden ehtojen mukainen.

Halutessasi lisätietoja käy osoitteessa:

<http://www.compliance.sony.de/>

Svenska

Härmed intygar Sony Corp. att denna MEX-BT3100U står i överensstämmelse med de väsentliga egenskapskrav och övriga relevanta bestämmelser som framgår av direktiv 1999/5/EG.

För ytterligare information gå in på följande

hemsida: <http://www.compliance.sony.de/>

Türkçe

İşbu Belge ile Sony Corp. MEX-BT3100U'nin 1999/5/EC Yönetmeliğinin temel gereklilikleri ve ilgili maddeleri ile uyumlu olduğunu belirtmektedir.

Detaylı bilgi için, lütfen belirtilen web sitesini ziyaret ediniz:

<http://www.compliance.sony.de/>

Ελληνικά

Με την παρούσα η Sony Corp. Δηλώνει ότι MEX-BT3100U συμμορφώνεται προς της ουσιώδεις απαιτήσεις και της λοιπές σχετικές διατάξεις της οδηγίας 1999/5/EK.

Για λεπτομέρειες παρακαλούμε όπως ελέγξετε την ακόλουθη σελίδα του διαδικτύου:

<http://www.compliance.sony.de/>

Български

С настоящото Sony Corp. декларира, че този апарат MEX-BT3100U отговаря на съществените изисквания и останалите условия на директива 1999/5/EO.

Подробенности могат да бъдат намерени на следния URL:

<http://www.compliance.sony.de/>

Supportsite

Hvis du har nogen spørgsmål eller ønsker de nyeste supportinformationer til dette produkt, kan du besøge dette websted:

Tukisivu

Jos sinulla on kysymyksiä tai haluat nähdä uusimmat tätä tuotetta koskevat tukitiedot, käy seuraavalla www-sivulla:

Supportwebbplats

Om du har några frågor eller letar efter den senaste support-informationen om produkten, ska du besöka följande webbplats:

<http://support.sony-europe.com/>

Register dit produkt online på:
Rekisteröi nyt tuotteesi online:
Registrera produkten online på:

www.sony-europe.com/myproducts

Tragen Sie die Seriennummer (SERIAL NO.) in dem reservierten Feld ein. Sie finden diese auf einem Aufkleber, der auf dem Gerätegehäuse angebracht ist. Nehmen Sie den ausgefüllten Geräte-Pass anschließend unbedingt aus der Bedienungsanleitung heraus, falls Sie diese im Fahrzeug aufbewahren möchten. Bitte bewahren Sie den Geräte-Pass an einem sicheren Ort auf. Er kann im Falle eines Diebstahls zur Identifikation Ihres Eigentums dienen.

caraudio

Geräte-Pass

SONY[®]

Dieser Geräte-Pass dient als Eigentumsnachweis für Ihr caraudio-Gerät im Falle eines Diebstahls.

Wir empfehlen, den Geräte-Pass nicht im Fahrzeug aufzubewahren, um Missbrauch zu verhindern.

Modellbezeichnung

MEX-BT3100U

Seriennummer (SERIAL NO.)

<http://www.sony.net/>

©2012 Sony Corporation Printed in Denmark



* 4 4 2 7 4 3 3 1 * (1)