

# Bluetooth® Audio System

Manual de instruções \_\_\_\_\_ **PT**

Para cancelar o ecrã de demonstração (DEMO), consulte a página 7.

MEX-BT2700



Certifique-se de que instala esta unidade no tablier do automóvel para sua segurança. Para proceder à instalação e ligação do aparelho, consulte o manual de instalação/ligações fornecido.

**CLASS 1  
LASER PRODUCT**

Esta etiqueta encontra-se situada na parte inferior da estrutura.



Pelo presente, a Sony Corp. declara que o modelo MEXBT2700 se encontra em conformidade com os requisitos essenciais e outras disposições relevantes da Directiva 1999/5/CE. Para obter mais informações, acesse a seguinte URL: <http://www.compliance.sony.de/>

A utilização deste equipamento de rádio não é permitida num raio de 20 km da zona geográfica do centro de Ny-Alesund, Svalbard na Noruega.

**Nota para os consumidores: a seguinte informação só é aplicável aos equipamentos vendidos em países que apliquem as Directivas Europeias.**

O fabricante deste produto é a Sony Corporation, 1-7-1 Konan, Minato-ku, Tóquio, Japão. O representante autorizado para EMC e segurança de produto é a Sony Deutschland GmbH, Hedelfinger Strasse 61, 70327 Stuttgart, Alemanha. Para quaisquer questões de serviço ou garantia, contacte as moradas fornecidas nos diferentes documentos de serviço ou garantia.



**Tratamento de resíduos de equipamentos eléctricos e electrónicos em fim de vida (Aplicável na União Europeia e noutros países europeus com sistema de recolha selectiva de resíduos)**

Este símbolo, colocado no produto ou na sua embalagem, indica que este não deve ser tratado como lixo doméstico normal. Deve ser colocado num ponto de recolha destinado à reciclagem de equipamento eléctrico e electrónico. Ao assegurar-se que este produto é correctamente eliminado, ajudará a evitar potenciais consequências negativas para o meio ambiente, bem como para a saúde, que de outra forma poderiam ocorrer devido ao manuseamento incorrecto deste produto. A reciclagem dos materiais ajuda a preservar os recursos naturais. Para obter mais informações acerca da reciclagem deste produto, contacte o município onde reside, os serviços de recolha de lixo doméstico da sua área ou a loja onde adquiriu o produto.

Acessório aplicável: Controlo remoto



**Eliminação de baterias esgotadas (aplicável na União Europeia e noutros países europeus com sistema de recolha selectiva de resíduos)**

Este símbolo, colocado na bateria ou na sua embalagem, indica que a bateria fornecida com este produto não deve ser tratada como lixo doméstico normal. Ao assegurar-se de que estas baterias são eliminadas correctamente, ajudará a evitar potenciais consequências negativas para o meio ambiente, bem como para a saúde, que de outra forma poderiam ocorrer devido ao manuseamento incorrecto da bateria. A reciclagem dos materiais ajuda a preservar os recursos naturais.

Em caso de produtos que, por motivos de segurança, desempenho ou integridade de dados, necessitem de estar permanentemente ligados a uma bateria incorporada, esta deve ser substituída apenas por um técnico de reparação qualificado. Para se certificar de que a bateria será tratada de forma adequada, entregue o produto no final da sua vida útil a um ponto de recolha aplicável de reciclagem de equipamento eléctrico e electrónico.

Para todas as outras baterias, por favor consulte a secção que descreve como retirar a bateria do produto em segurança. Entregue a bateria num ponto de recolha aplicável de reciclagem de baterias esgotadas.

Para obter mais informações acerca da reciclagem deste produto ou bateria, contacte o município onde reside, os serviços de recolha de lixo doméstico da sua área ou a loja onde adquiriu o produto.

**Nota acerca da pilha de lítio**

*Não exponha a bateria a calor excessivo tal como luz solar directa, fogo ou fonte de calor semelhante.*

A marca da palavra *Bluetooth* e logótipos são propriedade da Bluetooth SIG, Inc. e qualquer utilização destas marcas pela Sony Corporation está licenciada.

Outros nomes comerciais ou marcas comerciais pertencem aos respectivos proprietários.



Windows Media e o logótipo Windows são marcas comerciais ou marcas comerciais registadas da

Microsoft Corporation nos Estados Unidos e/ou noutros países.

Tecnologia de codificação de áudio MPEG Layer-3 e patentes licenciadas da Fraunhofer IIS e Thomson.

Este produto encontra-se protegido por determinados direitos de propriedade intelectual da Microsoft Corporation. A utilização ou distribuição de tal tecnologia fora deste produto é proibida sem uma licença da Microsoft ou de uma subsidiária autorizada da Microsoft.

**Aviso – Se o automóvel não tiver uma posição ACC na ignição**

Certifique-se de que selecciona a função Auto Off (página 20).

A unidade encerra completa e automaticamente no horário programado e após a unidade estar desligada, evitando o desgaste da bateria.

Se não seleccionar esta função, carregue no botão **OFF** sem soltar até o ecrã desaparecer quando desligar a ignição.

## Introdução

|                                                    |   |
|----------------------------------------------------|---|
| Discos que pode reproduzir nesta unidade . . . . . | 6 |
| Notas acerca do Bluetooth . . . . .                | 6 |
| Reiniciar a unidade . . . . .                      | 7 |
| Modo de demonstração (DEMO) . . . . .              | 7 |
| Preparar o controlo remoto tipo cartão . . . . .   | 8 |
| Acertar o relógio . . . . .                        | 8 |
| Retirar o painel frontal . . . . .                 | 8 |
| Colocar o painel frontal . . . . .                 | 9 |

## Localização dos controlos e operações básicas

|                                               |    |
|-----------------------------------------------|----|
| Unidade principal . . . . .                   | 10 |
| Controlo remoto tipo cartão RM-X304 . . . . . | 12 |

## Rádio

|                                           |    |
|-------------------------------------------|----|
| Memorizar e receber emisoras . . . . .    | 13 |
| Memorização automática — BTM . . . . .    | 13 |
| Memorização manual . . . . .              | 13 |
| Receber as emisoras memorizadas . . . . . | 13 |
| Sintonização automática . . . . .         | 13 |
| RDS . . . . .                             | 13 |
| Descrição geral . . . . .                 | 13 |
| Definir AF e TA . . . . .                 | 14 |
| Seleccionar PTY . . . . .                 | 14 |
| Definir CT . . . . .                      | 15 |

## CD

|                                           |    |
|-------------------------------------------|----|
| Elementos do ecrã . . . . .               | 15 |
| Reprodução repetida e aleatória . . . . . | 15 |

## Bluetooth (Conversão mãos livres e transmissão contínua de música)

|                                                                    |    |
|--------------------------------------------------------------------|----|
| Operações Bluetooth . . . . .                                      | 16 |
| Emparelhamento . . . . .                                           | 16 |
| Acerca de ícones de Bluetooth . . . . .                            | 16 |
| Ligação . . . . .                                                  | 17 |
| Ligar a saída de sinal Bluetooth desta unidade . . . . .           | 17 |
| Ligar um telemóvel . . . . .                                       | 17 |
| Ligar um dispositivo de áudio . . . . .                            | 17 |
| Conversação mãos livres . . . . .                                  | 17 |
| Receber chamadas . . . . .                                         | 17 |
| Efetuar chamada . . . . .                                          | 18 |
| Transferência de chamadas . . . . .                                | 18 |
| Activação de marcação por voz . . . . .                            | 18 |
| Transmissão contínua de música . . . . .                           | 18 |
| Ouvir música a partir de um dispositivo de áudio . . . . .         | 19 |
| Operar um dispositivo de áudio com esta unidade . . . . .          | 19 |
| Eliminar o registo de todos os dispositivos emparelhados . . . . . | 19 |

## Outras funções

|                                                      |    |
|------------------------------------------------------|----|
| Alterar as definições do som . . . . .               | 19 |
| Ajustar as características do som . . . . .          | 19 |
| Personalizar a curva do equalizador — EQ3 . . . . .  | 20 |
| Ajustar os elementos de configuração — SET . . . . . | 20 |
| Utilizar equipamento opcional . . . . .              | 21 |
| Equipamento de áudio auxiliar . . . . .              | 21 |
| Selector de CD . . . . .                             | 21 |
| Comando rotativo RM-X4S . . . . .                    | 22 |

## Informações adicionais

|                                                     |    |
|-----------------------------------------------------|----|
| Precauções . . . . .                                | 23 |
| Notas acerca de discos . . . . .                    | 23 |
| Ordem de reprodução dos ficheiros MP3/WMA . . . . . | 23 |
| Acerca de ficheiros MP3 . . . . .                   | 23 |
| Acerca de ficheiros WMA . . . . .                   | 23 |
| Acerca da função Bluetooth . . . . .                | 24 |
| Manutenção . . . . .                                | 25 |
| Remover a unidade . . . . .                         | 26 |
| Especificações . . . . .                            | 26 |
| Resolução de problemas . . . . .                    | 27 |
| Indicações/Mensagens de erro . . . . .              | 29 |

## Site de assistência ao cliente

Se tiver alguma questão ou pretender obter as informações de assistência mais recentes para este produto, visite o site web a seguir:

<http://support.sony-europe.com/>



Fornecer informações acerca de:

- Modelos e fabricantes de telemóveis compatíveis e perguntas mais frequentes acerca da função Bluetooth.

## Introdução

### Discos que pode reproduzir nesta unidade

Esta unidade reproduz CD-DA (que também contenham CD TEXT) e CD-R/CD-RW (ficheiros MP3/WMA (página 23)).

| Tipo de discos | Etiqueta no disco                                                                 |
|----------------|-----------------------------------------------------------------------------------|
| CD-DA          |  |
| MP3<br>WMA     |  |

## Notas acerca do Bluetooth

### Advertência

EM CASO ALGUM DEVE A SONY SER RESPONSÁVEL POR DANOS INCIDENTAIS, INDIRECTOS OU CONSEQUENCIAIS OU OUTROS DANOS INCLUINDO, SEM LIMITAÇÃO, PERDA DE LUCROS, PERDA DE RECEITAS, PERDA DE DADOS, PERDA DE UTILIZAÇÃO DO PRODUTO OU QUALQUER EQUIPAMENTO ASSOCIADO, TEMPO DE INACTIVIDADE E TEMPO DO COMPRADOR RELACIONADO COM OU RESULTANTE DA UTILIZAÇÃO DESTE PRODUTO, DO SEU HARDWARE E/OU SOFTWARE.

### INFORMAÇÕES IMPORTANTES!

#### Utilização segura e eficiente

As alterações ou modificações efectuadas a esta unidade não expressamente aprovadas pela Sony poderão anular a autoridade do utilizador de operar o equipamento.

Verifique se existem excepções, devido a limitações ou requisitos nacionais, na utilização do dispositivo Bluetooth antes de utilizar este produto.

### Condução

Verifique a legislação e regulamentações acerca da utilização de telemóveis e equipamento mãos livres na área onde conduz.

Tenha sempre total atenção à condução e estacione o automóvel antes de efectuar ou receber chamadas se as condições de condução o requererem.

### Ligar a outros dispositivos

Quando ligar este equipamento a qualquer outro dispositivo, leia o seu manual de utilizador para obter mais instruções de segurança.

## Exposição a radiofrequência

Os sinais de radiofrequência podem afectar sistemas electrónicos instalados incorrectamente ou protegidos inadequadamente em automóveis, tais como sistemas de injeção electrónica de combustível, sistemas de travagem electrónicos anti-derrapagem (anti-bloqueio), sistemas de controlo de velocidade electrónicos ou sistemas de airbag. Para instalar ou reparar este dispositivo, consulte o fabricante ou representante do seu automóvel. Uma instalação ou reparação incorrecta poderá ser perigosa e invalidar qualquer garantia aplicável a este dispositivo.

Consulte o fabricante do seu automóvel afim de se certificar que a utilização do seu telemóvel não irá afectar o seu sistema electrónico.

Verifique regularmente se todo o equipamento dos dispositivos sem fios do seu automóvel está montado e a funcionar correctamente.

## Chamadas de emergência

Este equipamento mãos livres Bluetooth para automóvel e o dispositivo electrónico ligado ao referido equipamento funcionam através de sinais de rádio, telemóvel e redes terrestres, bem como com a função programada pelo utilizador, que não garante a ligação em todas as condições.

Por conseguinte, não deve confiar exclusivamente num dispositivo electrónico para comunicações essenciais (tais como emergências médicas).

Lembre-se de que, para efectuar ou receber chamadas, o equipamento mãos livres e o dispositivo electrónico ligado ao referido equipamento deverão estar ligados numa área de serviço com intensidade de sinal adequada para telemóveis.

Poderá não ser possível efectuar chamadas de emergência em todas as redes de telemóveis ou quando se estiverem a utilizar determinados serviços de rede e/ou funções do telefone.

Consulte o seu fornecedor de serviços local.

## Reiniciar a unidade

Antes de ligar a unidade pela primeira vez ou após substituir a bateria do automóvel ou de mudar as ligações, deverá reiniciá-la. Retire o painel frontal (página 8) e carregue no botão RESET (página 10) com um objecto pontiagudo, tal como uma esferográfica.

### Nota

*Ao carregar no botão RESET irá eliminar as definições do relógio e alguns conteúdos memorizados.*

## Cancelar o modo de demonstração (DEMO)

Pode cancelar o ecrã de demonstração que aparece quando a unidade está a desligar.

- 1 Carregue no botão de selecção sem soltar.**  
É apresentado o ecrã de configuração.
- 2 Carregue várias vezes no botão de selecção até a indicação “DEMO” ser apresentada.**
- 3 Rode o botão de controlo para seleccionar “DEMO-OFF”.**
- 4 Carregue no botão de selecção sem soltar.**  
A configuração está concluída e o ecrã regressa ao modo de reprodução/recepção normal.

## Preparar o controlo remoto tipo cartão

Retire a película isoladora.

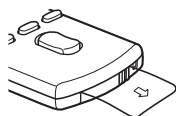

### Sugestão

Para informações acerca de como substituir a bateria, consulte a página 25.

## Acertar o relógio

O relógio apresenta uma indicação digital de 24 horas.

### 1 Carregue no botão de selecção sem soltar.

É apresentado o ecrã de configuração.

### 2 Carregue várias vezes no botão de selecção até a indicação "CLOCK-ADJ" ser apresentada.

### 3 Carregue em **(SEEK) +**.

A indicação das horas começa a piscar.

### 4 Rode o botão de controlo para acertar a hora e os minutos.

Para mover a indicação digital, carregue em **(SEEK) +/-**.

### 5 Depois de acertar os minutos, carregue no botão de selecção.

A configuração encontra-se concluída e o relógio começa a funcionar.

Carregue em **(DSPL)** para visualizar o relógio. Carregue novamente em **(DSPL)** para regressar ao ecrã anterior.

### Sugestão

Poderá acertar o relógio automaticamente com a função RDS (página 15).

## Retirar o painel frontal

É possível retirar o painel frontal desta unidade, de forma a evitar que seja roubado.

### Alarme de alerta

Se rodar o interruptor de ignição para a posição OFF sem retirar o painel frontal, o alarme de alerta irá emitir um sinal sonoro durante alguns segundos.

Se não utilizar o amplificador incorporado, o alarme não soará.

### 1 Carregue em **(OFF)**.

A unidade desliga-se.

### 2 Carregue em **(↑)**, e puxe para si.

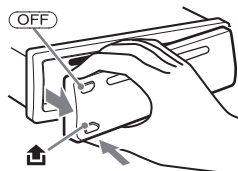

### Notas

- Não deixe cair ou exerça demasiada pressão sobre o painel frontal ou a janela do ecrã.
- Não exponha o painel frontal a calor/temperaturas elevadas ou humidade excessiva. Evite deixá-lo no interior de um automóvel estacionado ou no tablier/chapeleira do automóvel.



---

## Colocar o painel frontal

Encaixe a parte (A) do painel frontal na parte (B) da unidade, conforme apresentado, e pressione o lado esquerdo até ouvir um estalido.

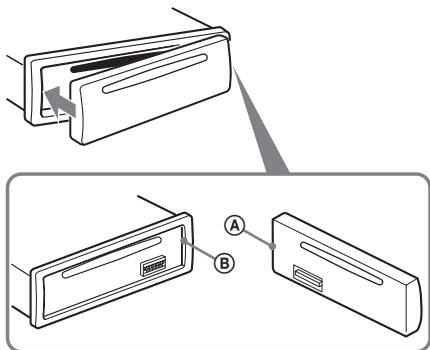

### **Nota**

*Não coloque nada na superfície interior do painel frontal.*

# Localização dos controlos e operações básicas

## Unidade principal

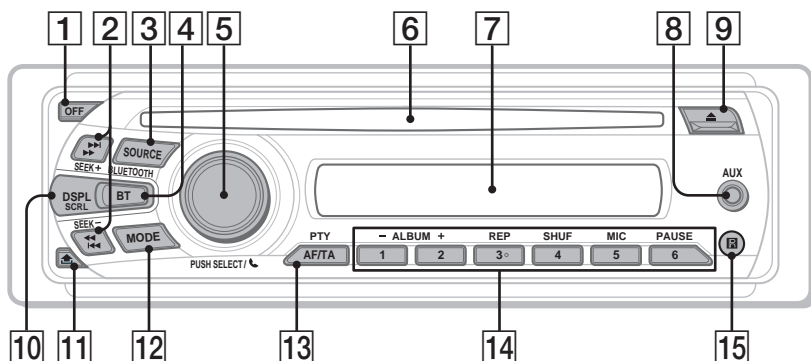

## Painel frontal retirado

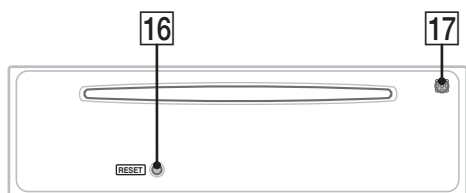

Esta secção contém instruções acerca da localização dos controlos e operações básicas. Para obter mais informações, consulte as respectivas páginas.

Os botões correspondentes do controlo remoto tipo cartão têm as mesmas funções que os botões na unidade.

### 1 Botão OFF

Para desligar; parar a fonte.

### 2 Botões SEEK +/-

**CD:**

Para saltar faixas (carregar), saltar faixas continuamente (carregar e carregar novamente sem saltar passado um segundo), retroceder/avançar uma faixa rapidamente (carregar sem saltar).

**Rádio:**

Para sintonizar emissoras automaticamente (carregar); localizar uma emissora manualmente (carregar sem soltar).

**Dispositivo de áudio Bluetooth\*1:**

Para saltar faixas (carregar).

### 3 Botão SOURCE

Para ligar a unidade; mudar de fonte (Rádio/CD/AUX/Áudio Bluetooth/Telefone Bluetooth\*2).

### 4 Botão BT (BLUETOOTH) página 16

Para ligar/desligar o sinal Bluetooth, emparelhar

### 5 Botão de controlo/ de selecção (mãos livres)

Para ajustar o volume (rodar); seleccionar elementos de configuração (carregar e rodar); receber/terminar uma chamada (carregar).

**6 Ranhura do disco**  
Para introduzir o disco (face da etiqueta voltada para cima); a reprodução é iniciada.

**7 Janela do ecrã**

**8 Ficha de entrada AUX** página 21  
Para ligar um dispositivo de áudio portátil.

**9 Botão  (ejectar)**  
Para ejectar o disco.

**10 Botão DSPL (ecrã)/SCRL (deslocamento)** página 13, 15  
Para alterar os elementos do ecrã (carregar); deslocar o elemento do ecrã (carregar sem soltar).

**11 Botão  (libertação do painel frontal)** página 8

**12 Botão MODE** página 13  
Para seleccionar a banda de rádio (FM/MW/LW)\*2.

**13 Botão AF (Frequências Alternativas)/TA (Informações de trânsito)/PTY (Tipo de Programa)** página 14  
Para definir AF e TA (carregar); seleccionar PTY (carregar sem soltar) em RDS.

**14 Botões numéricos**

**CD:**

**1** / **2**: **ALBUM -/+** (durante a reprodução de ficheiros MP3/WMA)  
Para saltar álbuns (carregar); saltar álbuns continuamente (carregar sem soltar)

**3**: **REP** página 15

**4**: **SHUF** página 15

**6**: **PAUSE**

Para efectuar uma pausa na reprodução.  
Para cancelar, carregue novamente.

**Rádio:**

Para receber emisoras memorizadas (carregar); memorizar emisoras (carregar sem soltar).

**Dispositivo de áudio Bluetooth\*1:**

**6**: **PAUSE**

Para efectuar uma pausa na reprodução.  
Para cancelar, carregue novamente.

**Telefone Bluetooth:**

**5**: **MIC** página 17

**15 Receptor do controlo remoto tipo cartão**

**16 Botão RESET** página 7

**17 Microfone** página 17  
**Nota**

*Não cubra o microfone, caso contrário a função mãos livres poderá não funcionar correctamente.*

\*1 *Sempre que ligar um dispositivo de áudio Bluetooth (compatível com o perfil AVRCP da tecnologia Bluetooth). É possível que algumas operações não se encontrem disponíveis, dependendo do dispositivo utilizado.*

\*2 *Caso tenha um selector de CD ligado, quando carregar em **SOURCE** será apresentada a indicação "CD" e o número da unidade no ecrã. Para além disso, se o botão **MODE** estiver carregado, é possível mudar o selector.*

## Controlo remoto tipo cartão RM-X304

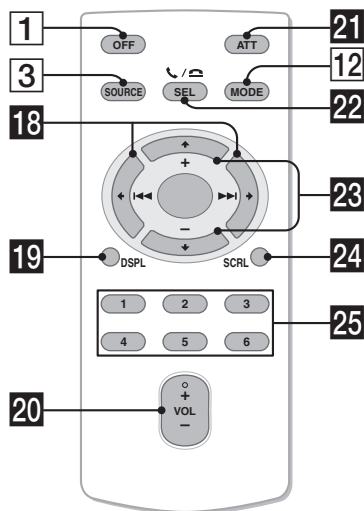

Os seguintes botões no controlo remoto de tipo cartão também possuem botões/funções diferentes da unidade. Retire a película isoladora antes de utilizar o controlo remoto (página 8).

### 18 Botões ← (I<<<)/→ (▶▶I)

Para controlar rádio/CD/áudio Bluetooth, tal como (SEEK) -/+ na unidade. Configuração, definição do som, etc., pode ser controlado por ← →.

### 19 Botão DSPL (ecrã) página 13, 15

Para alterar os elementos do ecrã.

### 20 Botão VOL +/- (Volume)

Para ajustar o volume.

### 21 Botão ATT (Atenuação de som)

Para atenuar o som. Para cancelar, carregue novamente.

### 22 Botão SEL (seleccionar) / ↵ / ☰ (mãos livres)

Tal como o botão de selecção na unidade.

### 23 Botões ↑ (+)/↓ (-)

Para controlar o CD, tal como (1)/(2) (ALBUM -/+) na unidade. Configuração, definição do som, etc., pode ser controlado por ↑ ↓.

### 24 Botão SCRL (deslocamento)

Para deslocar o elemento no ecrã.

### 25 Botões numéricos

Para receber emissoras memorizadas (carregar); memorizar emissoras (carregar sem soltar).

#### Nota

Se a unidade se encontrar desligada e o ecrã se desligar, não será possível operá-la com o controlo remoto tipo cartão, a menos que o botão (SOURCE) se encontre carregado na unidade ou se antes for introduzido um disco para a activar.

## Rádio

### Memorizar e receber emissoras

#### Advertência

Para sintonizar emissoras enquanto conduz, utilize a função BTM (Memória de Emissoras com Melhor Sintonia) para evitar acidentes.

#### Memorização automática — BTM

##### 1 Carregue várias vezes em **(SOURCE)** até a indicação “TUNER” ser apresentada.

Para mudar a banda, carregue várias vezes em **(MODE)**. Pode seleccionar entre FM1, FM2, FM3, MW ou LW.

##### 2 Carregue no botão de selecção sem soltar.

É apresentado o ecrã de configuração.

##### 3 Carregue várias vezes no botão de selecção até a indicação “BTM” ser apresentada.

##### 4 Carregue em **(SEEK)** +.

A unidade memoriza as emissoras por ordem de frequência nos botões numéricos.

Um sinal sonoro indica que a definição foi memorizada.

#### Memorização manual

##### 1 Enquanto recebe a emissora que pretende memorizar, carregue sem soltar num botão numérico (**(1)** a **(6)**) até a indicação “MEM” ser apresentada.

#### Nota

Se tentar memorizar outra emissora no mesmo botão, a emissora anteriormente memorizada será substituída.

#### Sugestão

Sempre que memorizar uma emissora RDS, estará igualmente a memorizar a definição AF/TA (página 14).

#### Receber as emissoras memorizadas

##### 1 Selecciona a banda e, em seguida, carregue num botão numérico (**(1)** a **(6)**).

#### Sintonização automática

##### 1 Selecciona a banda e, em seguida, carregue em **(SEEK)** +/- para procurar a emissora.

A procura pára quando a unidade sintoniza a emissora. Repita este procedimento até conseguir receber a emissora pretendida.

#### Sugestão

Se souber a frequência da emissora que pretende ouvir, carregue em **(SEEK)** +/- sem soltar para encontrar a frequência aproximada e, em seguida, carregue várias vezes em **(SEEK)** +/- para ajustar convenientemente a frequência pretendida (sintonização manual).

## RDS

#### Descrição geral

As emissoras FM que dispõem do serviço RDS (Sistema de Dados de Rádio) enviam informações digitais inaudíveis juntamente com o sinal regular do programa de rádio.

#### Elementos do ecrã

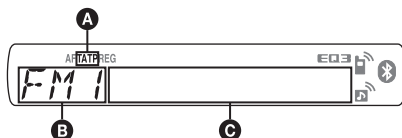

**A** TA/TP\*1

**B** Banda de rádio, Função

**C** Frequência\*2 (Nome do programa de serviço), Número de pré-sintonização, Relógio, Dados RDS

\*1 A indicação “TA” mantém-se a piscar durante as informações de trânsito. A indicação “TP” ilumina-se durante a recepção da referida emissora.

\*2 Sempre que se encontrar a receber uma emissora RDS, será apresentado “\*” no lado esquerdo da indicação de frequência.

Para alterar os elementos do ecrã **C**, carregue em **(DSPL)**.

#### Serviços RDS

Esta unidade disponibiliza automaticamente serviços RDS da seguinte forma:

##### AF (Frequências alternativas)

Selecciona e sintoniza novamente a emissora com o sinal mais forte numa rede. Ao utilizar esta função, poderá ouvir continuamente o mesmo programa durante uma viagem de longa distância, sem ser necessário sintonizar novamente a mesma emissora manualmente.

##### TA (Informações de Trânsito)/TP (Programa de Trânsito)

Disponibiliza informações/programas de trânsito actuais.

Qualquer informação/programa recebido interromperá a fonte actualmente seleccionada.

## PTY (Tipos de Programas)

Apresenta o tipo de programa actualmente recebido.

Procura igualmente o tipo de programa seleccionado.

## CT (Hora do relógio)

Os dados CT da transmissão RDS acertam o relógio.

### Notas

- É possível que nem todas as funções RDS se encontrem disponíveis, dependendo do país/ região onde se encontra.
- O RDS não irá funcionar se o sinal for demasiado fraco ou se a emissora sintonizada não transmitir informações RDS.

## Definir AF e TA

### 1 Carregue várias vezes em **(AF/TA)** até a definição pretendida ser apresentada.

| Selecione  | Para                                          |
|------------|-----------------------------------------------|
| AF-ON      | activar a função AF e desactivar a função TA. |
| TA-ON      | activar a função TA e desactivar a função AF. |
| AF, TA-ON  | activar a função AF e a função TA.            |
| AF, TA-OFF | desactivar a função AF e a função TA.         |

## Memorizar emissoras RDS com a definição AF e TA

Pode pré-sintonizar emissoras RDS juntamente com a definição AF/TA. Se utilizar a função BTM, apenas as emissoras RDS com a mesma definição AF/TA serão memorizadas.

Se as pré-sintonizar manualmente, pode sintonizar tanto emissoras RDS como não RDS com a definição AF/TA para cada uma delas.

- 1 Configure a definição AF/TA e, em seguida, memorize a função com a função BTM ou manualmente.

## Receber informações de emergência

Sempre que as funções AF ou TA se encontrarem seleccionadas, as informações de emergência interromperão automaticamente a fonte actualmente seleccionada.

### Sugestão

Se ajustar o nível do volume durante uma informação de trânsito, esse nível será memorizado na memória para informações de trânsito posteriores, independentemente do nível regular do volume.

## Permanecer com um programa regional — REG

Sempre que a função AF estiver activada: as definições de origem desta unidade restringem a recepção a uma região específica, pelo que a unidade não mudará para outra emissora regional com uma frequência mais forte.

Se abandonar a área de recepção do programa regional, seleccione “REG-OFF” na configuração durante a recepção em (página 20).

### Nota

Esta função não funciona no Reino Unido e em algumas outras áreas.

## Função Local Link (Ligação local) (apenas no Reino Unido)

Esta função permite-lhe seleccionar outras emissoras locais na área, mesmo que estas não se encontrem memorizadas nos botões numéricos.

- 1 Durante a recepção FM, carregue num botão numérico (1) a (6) no qual se encontra memorizada a emissora local.
- 2 Dentro de 5 segundos, pressione novamente o botão numérico da emissora local. Repita este procedimento até receber a emissora local.

## Seleção do tipo de programa (PTY)

- 1 Carregue sem soltar em **(AF/TA)** (PTY) durante a recepção FM.



O nome do tipo de programa actual é apresentado caso a emissora se encontre a transmitir informações PTY.

- 2 Carregue várias vezes em **(AF/TA)** (PTY) até ser apresentado o tipo de programa pretendido.
- 3 Carregue em **(SEEK) +/-**.

A unidade começa a procurar uma emissora que esteja a emitir o tipo de programa seleccionado.

## Tipos de programas

**NEWS** (Carregue ), **AFFAIRS** (Actualidade), **INFO** (Informações), **SPORT** (Desporto), **EDUCATE** (Educação), **DRAMA** (Drama), **CULTURE** (Cultura), **SCIENCE** (Ciência), **VARIED** (Programas variados), **POP M** (Música Pop), **ROCK M** (Música Rock), **EASY M** (Música ambiente), **LIGHT M** (Clássica ligeira), **CLASSICS** (Clássica), **OTHER M** (Outro tipo de música), **WEATHER** (Meteorologia), **FINANCE** (Finanças), **CHILDREN** (Programas infantis), **SOCIAL A** (Assuntos sociais), **RELIGION** (Religião), **PHONE IN** (Linha directa), **TRAVEL** (Viagens), **LEISURE** (Lazer), **JAZZ** (Música Jazz), **COUNTRY** (Música Country), **NATION M** (Música nacional), **OLDIES** (Clássicos), **FOLK M** (Música Folk), **DOCUMENT** (Documentários)

### Nota

Não é possível utilizar esta função em países/regiões onde não se encontram disponíveis informações PTY.

## Definir CT

### 1 Selecione “CT-ON” na configuração (página 20).

#### Notas

- É possível que a função CT não funcione, mesmo que esteja a receber uma emissora com RDS.
- Poderá haver uma diferença entre a hora acertada pela função CT e a hora real.

CD

## Elementos do ecrã

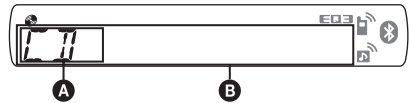

- A** Fonte
- B** Nome da faixa\*<sup>1</sup>, Nome do disco/artista\*<sup>1</sup>, Nome do artista\*<sup>1</sup>, Número do álbum\*<sup>2</sup>, Nome do álbum\*<sup>1</sup>, Número da faixa/Tempo decorrido de reprodução, Relógio

\*<sup>1</sup> É apresentada a informação de um CD TEXT, MP3/WMA.

\*<sup>2</sup> O número do álbum só será apresentado quando mudar de álbum.

Para alterar os elementos no ecrã **B**, carregue em **(DSPL)**.

### Sugestão

É possível que os elementos apresentados sejam diferentes, dependendo do tipo de disco, formato e definições de gravação. Para obter mais informações acerca de ficheiros MP3/WMA, consulte a página 23.

## Reprodução repetida e aleatória

### 1 Durante a reprodução, carregue várias vezes em **(3)** (REP) ou **(4)** (SHUF) até a configuração pretendida ser apresentada.

| Selecione          | Para reproduzir               |
|--------------------|-------------------------------|
| <b>(3)</b> TRACK   | uma faixa várias vezes.       |
| <b>(3)</b> ALBUM*  | um álbum várias vezes.        |
| <b>SHUF ALBUM*</b> | um álbum por ordem aleatória. |
| <b>SHUF DISC</b>   | um disco por ordem aleatória. |

\* Sempre que reproduzir um ficheiro MP3/WMA.

Para regressar ao modo de reprodução normal, selecione “**(3)** OFF” ou “SHUF OFF”.

# Bluetooth (Conversão mãos livres e transmissão contínua de música)

## Operações Bluetooth

Para utilizar a função Bluetooth, proceda da forma a seguir apresentada.

### 1 Emparelhamento

Quando ligar dispositivos Bluetooth pela primeira vez, é necessário efectuar um registo mútuo. Esta operação denomina-se “emparelhamento”. Este registo (emparelhamento) é necessário apenas a primeira vez, uma vez que a unidade e os outros dispositivos irão reconhecer-se automaticamente entre si a próxima vez que forem utilizados. Pode emparelhar até 8 dispositivos. (Dependendo do tipo de dispositivo, é possível que necessite de introduzir uma palavra-passe para cada ligação).

### 2 Ligação

Para utilizar o dispositivo após efectuar o emparelhamento, inicie a ligação. Por vezes o emparelhamento permite a ligação automática.

### 3 Conversação mãos livres/ Transmissão contínua de música

Pode falar em modo mãos livres e ouvir música quando a ligação for efectuada.

### Site de assistência ao cliente

<http://support.sony-europe.com/>

## Emparelhamento

Em primeiro lugar, efectue o registo (“emparelhe”) entre o dispositivo Bluetooth (telemóvel, etc.) e esta unidade. Pode emparelhar até 8 dispositivos. Uma vez estabelecido o emparelhamento, não será necessário voltar a efectuá-lo.

**1 Coloque o dispositivo Bluetooth a 1 m (3 pés) de distância desta unidade.**

**2 Carregue em (BT) sem soltar até “” ficar a piscar (cerca de 5 segundos).**

A unidade entra em modo de espera de emparelhamento.

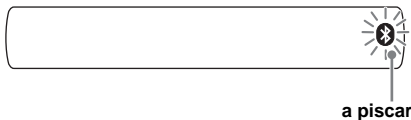

a piscar

**3 Defina o dispositivo Bluetooth para que este procure esta unidade.**

É apresentada uma lista de dispositivos detectados no ecrã do dispositivo a ser ligado. Esta unidade é apresentada como “XPL0D” no dispositivo a ser ligado.



**4 Se for necessário introduzir uma palavra-passe\* no ecrã do dispositivo a ser ligado, introduza “0000”.**

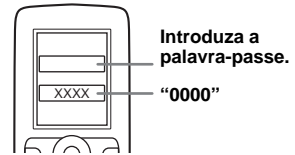

Esta unidade e o dispositivo Bluetooth memorizam a informação um do outro e quando o emparelhamento for efectuado, a unidade está preparada para efectuar a ligação ao dispositivo.



“” começa a piscar e permanece ligado até a operação de emparelhamento estar concluída.

**5 Seleccione o dispositivo Bluetooth que pretende ligar a esta unidade.**

“” ou “” é apresentado quando a ligação tiver sido efectuada.

\* A palavra-passe pode surgir com a designação “passkey”, “PIN code”, “PIN number” ou “Password”, etc., dependendo do dispositivo utilizado.

### Nota

O modo de espera de emparelhamento não é desactivado até a ligação ter sido efectuada.

## Acerca de ícones de Bluetooth

Esta unidade utiliza os seguintes ícones.

|  |                                            |
|--|--------------------------------------------|
|  | aceso: sinal Bluetooth ligado              |
|  | a piscar: modo de espera de emparelhamento |
|  | apagado: sinal Bluetooth desligado         |
|  | aceso: ligação bem sucedida                |
|  | a piscar: a efectuar ligação               |
|  | apagado: sem ligação                       |
|  | aceso: ligação bem sucedida                |
|  | a piscar: a efectuar ligação               |
|  | apagado: sem ligação                       |



## Ligação

Se já tiver conseguido efectuar o emparelhamento, inicie a operação a partir daqui.

### Ligar a saída de sinal Bluetooth desta unidade

Para utilizar a função Bluetooth, ligue a saída de sinal Bluetooth desta unidade.

- 1 Carregue em **(BT)** sem soltar até “” se acender (cerca de 3 segundos).

O sinal Bluetooth está ligado.



### Ligar um telemóvel



- 1 Certifique-se de que a unidade e o telemóvel possuem o sinal Bluetooth ligado.

- 2 Utilize o telemóvel para efectuar a ligação a esta unidade.

“” é apresentado quando a ligação tiver sido efectuada.



### Efectuar ligação ao último telemóvel ligado a partir desta unidade

- 1 Certifique-se de que a unidade e o telemóvel possuem o sinal Bluetooth ligado.
- 2 Carregue várias vezes em **(SOURCE)** até a indicação “BT PHONE” ser apresentada.
- 3 Carregue em **(📞)** (mãos livres). “” fica a piscar enquanto a ligação estiver a ser efectuada. Em seguida, “” permanece aceso quando a ligação tiver sido efectuada.

#### Nota

Quando estiver a efectuar uma transmissão contínua de áudio através de Bluetooth, não será possível efectuar ligação desta unidade ao telemóvel. Efectue a ligação do telemóvel a esta unidade. Poderá ouvir um ruído de ligação no som que está a reproduzir.

#### Sugestão

Com o sinal Bluetooth ligado: quando a ignição estiver ligada, a unidade irá ligar-se de novo automaticamente ao último telemóvel ligado. No entanto, a ligação automática irá depender das especificações do telemóvel. Se a unidade não proceder automaticamente à nova ligação, efectue a ligação manualmente.

## Ligar um dispositivo de áudio



- 1 Certifique-se de que a unidade e o dispositivo de áudio possuem o sinal Bluetooth ligado.

- 2 Efectue a ligação a esta unidade através do dispositivo de áudio.

“” é apresentado quando a ligação tiver sido efectuada.



### Efectuar ligação ao último dispositivo de áudio ligado a partir desta unidade

- 1 Certifique-se de que a unidade e o dispositivo de áudio possuem o sinal Bluetooth ligado.
- 2 Carregue várias vezes em **(SOURCE)** até a indicação “BT AUDIO” ser apresentada.
- 3 Carregue em **(6)**. “” fica a piscar enquanto a ligação estiver a ser efectuada. Em seguida, “” permanece aceso quando a ligação tiver sido efectuada.

## Conversação mãos livres

Verifique previamente se a unidade e o telemóvel se encontram ligados.

### Receber chamadas

Sempre que se receber uma chamada, é emitido um sinal de chamada através das colunas do seu automóvel.

- 1 Carregue em **(📞)** (mãos livres) quando receber uma chamada com um sinal de chamada.

A chamada telefónica é iniciada.

### Para terminar uma chamada

Carregue novamente em **(📞)** (mãos livres) ou **(OFF)**.

Para rejeitar uma chamada que estiver a receber, carregue em **(📞)** (mãos livres) sem soltar durante 2 segundos.

### Ajuste de ganho do microfone

Pode alternar entre dois níveis de volume (“LOW” ou “HI”) para definir um nível adequado para a outra pessoa durante uma chamada.

- 1 Carregue em **(5)** durante uma chamada.

Os elementos alteram-se da seguinte forma:

MIC-LOW ↔ MIC-HI

#### Nota

O microfone desta unidade encontra-se situado na parte posterior do painel frontal (página 11). Não cubra o microfone com fita adesiva, etc.

---



## Efectuar chamadas

No caso de pretender efectuar chamadas a partir desta unidade, será utilizada a remarcação.

**1 Carregue várias vezes em  até ser apresentada a indicação “BT PHONE”.**

**2 Carregue em  (mãos livres) sem soltar durante 3 ou mais segundos.**  
A chamada telefónica é iniciada.

## Para terminar uma chamada

Carregue novamente em  (mãos livres) ou .

Para efectuar uma chamada para outro telefone, utilize o seu telemóvel e transfira a chamada. Para obter mais informações acerca da transferência de chamadas, consulte a informação abaixo apresentada.

---

## Transferência de chamadas

Para activar/desactivar o dispositivo apropriado (esta unidade/telemóvel), proceda da forma a seguir indicada.

**1 Carregue em  (mãos livres) sem soltar ou utilize o seu telemóvel.**

Para obter mais informações acerca do funcionamento do telemóvel, consulte o respectivo manual.

### Nota

*É possível que a ligação mãos livres seja cortada quando tentar transferir uma chamada, dependendo do telemóvel utilizado.*

---

## Activação de marcação por voz

Pode activar a marcação por voz com um telemóvel ligado a esta unidade, guardando a etiqueta de voz memorizada no telemóvel e, em seguida, efectue uma chamada.

**1 Carregue várias vezes em  até ser apresentada a indicação “BT PHONE”.**

**2 Carregue em  (mãos livres).**  
O telemóvel entra em modo de marcação por voz.

**3 Diga em voz alta a etiqueta de voz memorizada no telemóvel.**  
A sua voz é reconhecida e a chamada é efectuada.

## Notas

- Verifique previamente se a unidade e o telemóvel se encontram ligados.
- Guarde previamente uma etiqueta de voz no seu telemóvel.
- Se activar a marcação por voz com um telemóvel ligado a esta unidade, é possível que esta função não funcione em alguns casos.
- É possível que a existência de ruídos como, por exemplo, o motor em funcionamento, interfiram com o reconhecimento da voz. Para melhorar o reconhecimento, utilize esta função em situações em que o ruído é minimizado.
- É possível que a marcação por voz não funcione em algumas situações, dependendo da eficiência da função de reconhecimento do telemóvel. Para obter mais informações, consulte o site de assistência ao cliente (página 27).

## Sugestões

- Fale da mesma forma que quando memorizou a etiqueta de voz.
- Memorize uma etiqueta de voz enquanto está sentado no automóvel, através desta unidade, com a fonte “BT PHONE” seleccionada.

---

## Transmissão contínua de música

---

### Ouvir música a partir de um dispositivo de áudio

É possível ouvir música a partir de um dispositivo de áudio nesta unidade se o dispositivo for compatível com o perfil A2DP (Advanced Audio Distribution Profile) da tecnologia Bluetooth.

**1 Reduza o volume desta unidade.**

**2 Carregue várias vezes em  até a indicação “BT AUDIO” ser apresentada.**

**3 Opere o dispositivo de áudio para iniciar a reprodução.**

**4 Ajuste o volume desta unidade.**

### Ajustar o volume do som

Poderá ajustar qualquer diferença do nível de volume entre a unidade e o dispositivo de áudio Bluetooth.

**1 Inicie a reprodução do dispositivo de áudio Bluetooth a um volume moderado.**

**2 Defina o seu volume habitual de audição na unidade.**

**3 Carregue várias vezes no botão de selecção até ser apresentada a indicação “BTA” e rode o botão de controlo de volume para ajustar o nível de entrada (-8 dB a +18 dB).**

## Operar um dispositivo de áudio com esta unidade

É possível efectuar as seguintes operações nesta unidade se o dispositivo de áudio for compatível com o perfil AVRCP (Audio Video Remote Control Profile) da tecnologia Bluetooth. (O funcionamento pode variar em função do tipo de dispositivo de áudio utilizado).

| Para               | Carregue em                              |
|--------------------|------------------------------------------|
| Reproduzir         | (⏸) (PAUSE)* nesta unidade               |
| Efectuar uma pausa | (⏸) (PAUSE)* nesta unidade               |
| Saltar faixas      | SEEK -/+ (⏮/⏭) [uma vez para cada faixa] |

\* Poderá ser necessário carregar duas vezes, dependendo do dispositivo utilizado.

Qualquer outra operação para além das referidas anteriormente deve ser realizada no dispositivo de áudio.



### Notas

- Durante a reprodução do dispositivo de áudio, informações como o número/tempo da faixa, estado de reprodução, etc., de um dispositivo ligado não são apresentadas nesta unidade.
- A reprodução do dispositivo de áudio não é interrompida mesmo que altere a fonte nesta unidade.

### Sugestão

É possível ligar um telemóvel compatível com o perfil A2DP (Advanced Audio Distribution Profile) como dispositivo de áudio e ouvir música.

## Eliminar o registo de todos os dispositivos emparelhados

- 1 Carregue em (OFF).  
A unidade desliga-se.
- 2 Se “” se acender, carregue sem soltar em (BT) até “” se desligar.
- 3 Carregue no botão de selecção sem soltar.
- 4 Carregue várias vezes no botão de selecção até a indicação “BT INIT” ser apresentada.
- 5 Carregue em (SEEK) +.  
A inicialização é iniciada.  
O cancelamento de todos os registos demora 3 segundos.  
Não desligue a alimentação enquanto a indicação “INITIAL” estiver a piscar.

## Outras funções

### Alterar as definições do som

#### Ajustar as características do som

- 1 Carregue várias vezes no botão de selecção até o elemento pretendido ser apresentado.
- 2 Rode o botão de controlo para ajustar o elemento seleccionado.  
Após 5 segundos, a configuração está concluída e o ecrã regressa ao modo de reprodução/recepção normal.

Poderá definir os seguintes elementos (para mais informações, consulte a página de referência):

#### EQ3

Selecciona uma curva do equalizador de 7 tipos de música.

LOW\*<sup>1</sup>, MID\*<sup>1</sup>, HI\*<sup>1</sup> (página 20)

#### BAL (Balanço)

Ajusta o balanço do som entre as colunas esquerda e direita.

#### FAD (Equilíbrio)

Ajusta o nível relativo entre as colunas frontais e traseiras.

#### SUB\*<sup>2</sup> (Volume da coluna de graves)

Ajusta o volume da coluna de graves.  
 (“ATT” é a definição mais baixa)

#### AUX\*<sup>3</sup> (Nível AUX)

Ajusta o volume de cada um dos equipamentos auxiliares ligados: “+18 dB” – “0 dB” – “-8 dB.”  
Esta definição faz com que deixe de ser necessário ajustar o nível de volume entre fontes.

#### BTA\*<sup>4</sup> (Nível de áudio BT)

Ajusta o nível do volume de cada dispositivo de áudio Bluetooth ligado. Esta definição faz com que deixe de ser necessário ajustar o nível de volume entre fontes (página 18).  
Nível de ajuste: “+18 dB” – “0 dB” – “-8 dB.”

\*<sup>1</sup> Sempre que EQ3 se encontrar activado.

\*<sup>2</sup> Sempre que a saída de áudio estiver definida em “SUB-OUT” (página 20).

\*<sup>3</sup> Sempre que a fonte AUX se encontrar activada.

\*<sup>4</sup> Sempre que a fonte de áudio Bluetooth estiver activada (página 18).

## Personalizar a curva do equalizador — EQ3

A opção “CUSTOM” do EQ3 permite-lhe ajustar o equalizador.

- 1** Seleccione uma fonte e, em seguida, carregue várias vezes no botão de selecção para seleccionar “EQ3”.
- 2** Rode o botão de controlo para seleccionar “CUSTOM”.
- 3** Carregue várias vezes no botão de selecção até a indicação “LOW”, “MID” ou “HI” ser apresentada.
- 4** Rode o botão de controlo para ajustar o elemento seleccionado.  
O nível de volume é ajustável em intervalos de 1 dB, de -10 dB a +10 dB.

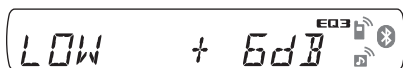

Repita os passos 3 e 4 para ajustar a curva do equalizador.

Para repor a curva original equalizador, carregue no botão de selecção sem soltar antes da configuração estar concluída. Após 5 segundos, a configuração está concluída e o ecrã regressa ao modo de reprodução/recepção normal.

### Sugestão

É igualmente possível ajustar outros tipos de equalizadores.

## Ajustar os elementos de configuração — SET

- 1** Carregue no botão de selecção sem soltar.  
É apresentado o ecrã de configuração
- 2** Carregue várias vezes no botão de selecção até o elemento pretendido ser apresentado.
- 3** Rode o botão de controlo para seleccionar a definição (por exemplo “ON” ou “OFF”).
- 4** Carregue no botão de selecção sem soltar.  
A configuração está concluída e o ecrã regressa ao modo de reprodução/recepção normal.

### Nota

Os elementos apresentados serão diferentes, dependendo da fonte e da definição.

Poderá definir os seguintes elementos (para mais informações, consulte a página de referência):

## CLOCK-ADJ (Ajuste do relógio) (página 8)

## CT (Hora do Relógio) (página 14, 15)

### BEEP

Activa o sinal sonoro: “ON”, “OFF”.

### AUX-A\*1 (AUX Áudio)

Activa o ecrã da fonte AUX: “ON”, “OFF” (página 21).

### A.OFF

A unidade encerra completa e automaticamente no horário programado e após a unidade estar desligada: “NO”, “30S (segundos)”, “30M (minutos)”, “60M (minutos)”.

### SUB/REAR\*1

Altera a saída de áudio: “SUB-OUT” (coluna de graves), “REAR-OUT” (amplificador de potência).

### DEMO (Demonstração)

Activa a demonstração: “ON”, “OFF”.

### DIM (Regulador de luminosidade)

Altera a luminosidade do ecrã: “ON”, “OFF”.

### A.SCRL (Deslocamento Automático)

Desloca os elementos longos automaticamente: “ON”, “OFF”.

### LOCAL (Modo de Procura Local)

- “ON”: para sintonizar apenas emisoras com sinais fortes.
- “OFF”: para sintonizar emisoras com recepção normal.

### MONO\*2 (Modo Monofónico)

Selecciona o modo de recepção monofónico para melhorar uma recepção em FM de má qualidade: “ON”, “OFF”.

### REG\*2 (Regional) (página 14)

### LPF\*3 (Filtro Passa Baixo)

Selecciona a frequência de corte das colunas frontais/traseiras: “OFF”, “80Hz”, “100Hz”, “120Hz”, “140Hz”, “160Hz”.

### LPF NORM/REV\*3 (Filtro Passa Baixo

Normal/ Inverso)

Selecciona a fase em que o LPF está activo: “NORM”, “REV”.

### HPF (Filtro Passa Alto)

Selecciona a frequência de corte das colunas frontais/traseiras: “OFF”, “80Hz”, “100Hz”, “120Hz”, “140Hz”, “160Hz”.

### LOUD (Sonoridade)

Reforça os graves e os agudos para obter um som claro a níveis com o volume muito baixo: “ON”, “OFF”.

### BTM (página 13)

### BT INIT\*1 (página 19)

\*1 Quando a unidade está desligada.

\*2 Quando ocorre uma recepção FM.

\*3 Quando a saída áudio está configurada em “SUB-OUT”.

## Utilizar equipamento opcional

### Equipamento áudio auxiliar

Poderá ouvir o som do dispositivo de áudio portátil opcional a partir das colunas do seu automóvel, ligando-o à ficha de entrada AUX (mini ficha estéreo) na unidade e, em seguida, seleccionando a fonte. Poderá ajustar qualquer diferença do nível de volume entre a unidade e o dispositivo de áudio portátil. Siga o procedimento abaixo indicado:

### Ligar o dispositivo de áudio portátil

- 1 Desligue o dispositivo de áudio portátil.
- 2 Baixe o volume na unidade.
- 3 Ligue-o à unidade.

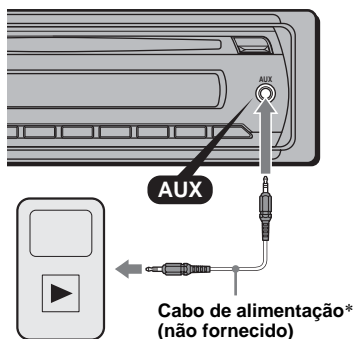

\* Certifique-se de que utiliza uma ficha direita.

### Ajustar o nível do volume

Certifique-se de que ajusta o volume para cada dispositivo de áudio ligado antes de iniciar a reprodução.

- 1 Reduza o volume na unidade.
- 2 Carregue várias vezes em **(SOURCE)** até a indicação “AUX” ser apresentada. É apresentada a indicação “AUX FRONT IN”.
- 3 Inicie a reprodução do dispositivo de áudio portátil a um volume moderado.
- 4 Configure o seu volume de audição normal na unidade.
- 5 Ajuste o nível de entrada (página 19).

## Selector de CD

### Seleccionar o selector

- 1 Carregue várias vezes em **(SOURCE)** até a indicação “CD” ser apresentada.
- 2 Carregue várias vezes em **(MODE)** até o nome do leitor pretendido ser apresentado.



A reprodução é iniciada.

### Saltar álbuns e discos

- 1 Durante a reprodução, carregue em **(1)/(2)** (ALBUM -/+).

| Para saltar          | Carregue em <b>(1)/(2)</b> (ALBUM -/+)                                 |
|----------------------|------------------------------------------------------------------------|
| um álbum             | e solte (mantenha carregado por um momento).                           |
| álbuns continuamente | 2 segundos após soltar pela primeira vez.                              |
| discos várias        | vezes.                                                                 |
| álbuns continuamente | e, em seguida, carregue novamente sem soltar nos 2 segundos seguintes. |

### Reprodução repetida e aleatória

- 1 Durante a reprodução, carregue várias vezes em **(3)** (REP) ou **(4)** (SHUF) até a definição pretendida ser apresentada.

| Selecione           | Para reproduzir                                  |
|---------------------|--------------------------------------------------|
| <b>DISC</b>         | disco várias vezes.                              |
| <b>SHUF CHANGER</b> | faixas no selector por ordem aleatória.          |
| <b>SHUF ALL</b>     | faixas em todas as unidades por ordem aleatória. |

Para regressar ao modo de reprodução normal, seleccione “**OFF**” ou “**SHUF OFF**”.

## Comando rotativo RM-X4S

### Colocação da etiqueta

A colocação da etiqueta de indicação irá depender do modo como instalar o comando rotativo.

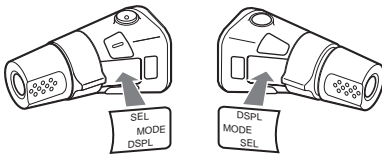

### Localização dos controlos

Os botões correspondentes do comando rotativo têm as mesmas funções dos botões desta unidade.

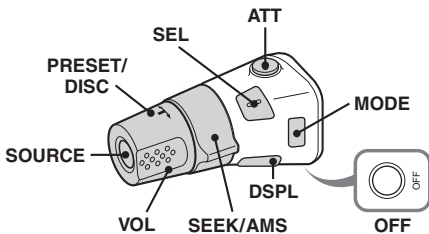

Os seguintes controlos do comando rotativo requerem operações diferentes das da unidade.

- **Botão ATT (atenuação)**  
Para atenuar o som. Para cancelar, carregue novamente.
- **Botão SEL (seleccionar)**  
Tal como o botão de selecção na unidade.  
**Controlo PRESET/DISC**  
CD: Da mesma forma que (1)/(2) (ALBUM -/+ ) na unidade (carregar e rodar).  
Rádio: Para receber emissoras memorizadas (carregar e rodar).
- **Controlo VOL (Volume)**  
Da mesma forma que o botão de controlo na unidade (rodar).
- **Controlo SEEK/AMS**  
Da mesma forma que (SEEK) +/- na unidade (rodar ou rodar sem soltar).
- **Botão DSPL (ecrã)**  
Para alterar os elementos do ecrã.

## Alterar o sentido de funcionamento

O sentido de funcionamento dos controlos vem definido de fábrica, conforme abaixo apresentado.

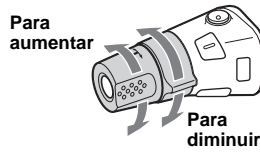

Se necessitar de montar o comando rotativo do lado direito da coluna de direcção, pode inverter o sentido de funcionamento.

- 1 Enquanto carrega no controlo VOL, carregue sem soltar em (SEL).

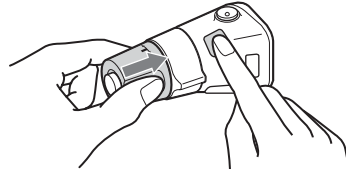

## Informações adicionais

### Precauções

- Se o seu automóvel tiver estado estacionado sob luz solar directa, deixe arrefecer a unidade antes de a utilizar.
- A antena estende-se automaticamente.

### Condensação de humidade

Se ocorrer condensação de humidade dentro da unidade, retire o disco e aguarde cerca de uma hora para a humidade evaporar, caso contrário a unidade não irá funcionar correctamente.

### Para manter uma qualidade de som elevada

Não derrame líquidos sobre a unidade ou os discos.

### Notas acerca de discos

- Não exponha os discos à luz solar directa ou fontes de calor, tais como condutas de ar quente, nem os deixe num carro estacionado sob a luz solar directa.
- Antes de reproduzir um disco, limpe-o com um pano limpo do centro para as extremidades. Não utilize solventes, tais como gasolina, diluentes, ou soluções de limpeza disponíveis no mercado.
- Esta unidade foi concebida para reproduzir discos que respeitem a norma de Discos Compactos (CD). Os DualDiscs e alguns discos de música codificados com tecnologias de protecção de direitos de autor não estão em conformidade com a norma de Discos Compactos (CD), pelo que é possível que estes discos não sejam reproduzidos por esta unidade.
- **Discos que este sistema NÃO PODE reproduzir**
  - Discos com etiquetas, autocolantes, fitas pegajosas ou com papel colado. Ao fazê-lo poderá provocar uma avaria, ou poderá estragar o disco.
  - Discos de formas irregulares (por exemplo, em forma de coração, quadrado ou estrela). Se tentar reproduzi-los, poderá danificar a unidade.
  - Discos de 8 cm (3 1/4 pol.)



### Notas acerca de CD-R/CD-RW

- Número máximo de: (apenas CD-R/CD-RW)
  - pastas (álbuns): 150 (incluindo a pasta raiz)
  - ficheiros (faixas) e pastas: 300 (possivelmente menos 300 se os nomes das pastas/ficheiros contiver muitos caracteres)
  - caracteres utilizáveis para o nome de uma pasta/ficheiro: 32 (Joliet)/64 (Romeo)
- Se o disco começar com uma sessão CD-DA, a unidade reconhece-o como um disco CD-DA e as outras sessões não são reproduzidas.
- **Discos que este sistema NÃO PODE reproduzir**
  - CD-R/CD-RW com má qualidade de gravação.
  - CD-R/CD-RW gravados com um dispositivo de gravação incompatível.

- CD-R/CD-RW incorrectamente finalizados.
- CD-R/CD-RW não gravado em formato de CD de música ou formato MP3 em conformidade com a norma ISO9660 de Nível 1/Nível 2, Joliet/Romeo ou sessão múltipla.

### Ordem de reprodução dos ficheiros MP3/WMA

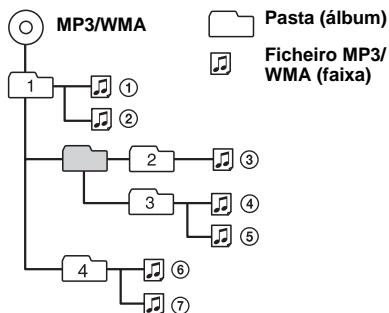

### Acerca de ficheiros MP3

- MP3, que significa MPEG-1 Audio Layer-3, é uma norma de formato de compressão de ficheiros de música. Comprime dados de CD de áudio para cerca de 1/10 do seu tamanho original.
- As versões da etiqueta ID3 1.0, 1.1, 2.2, 2.3 e 2.4 só se aplicam a ficheiros MP3. A etiqueta ID3 tem 15/30 caracteres (1.0 e 1.1) ou 63/126 caracteres (2.2, 2.3 e 2.4).
- Sempre que atribuir um nome a um ficheiro MP3, certifique-se de que adiciona a extensão de ficheiro “.mp3” ao nome do referido ficheiro.
- Durante a reprodução ou avanço/retrocessos rápido de um ficheiro MP3 de VBR (taxa variável de bits), poderá não ser possível apresentar correctamente o tempo decorrido de reprodução.

#### Nota

*Sempre que reproduzir um ficheiro MP3 com uma velocidade de transmissão elevada, tal como 320 kbps, o som pode ficar intermitente.*

### Acerca de ficheiros WMA

- WMA, que significa Windows Media Audio, é uma norma de formato de compressão de ficheiros de música. Comprime dados de CD de áudio para cerca de 1/22\* do seu tamanho original.
- A etiqueta WMA tem 63 caracteres.
- Sempre que atribuir um nome a um ficheiro WMA, certifique-se de que adiciona a extensão de ficheiro “.wma” ao nome do referido ficheiro.
- Durante a reprodução ou avanço/retrocessos rápido de um ficheiro WMA de VBR (taxa variável de bits), poderá não ser possível apresentar correctamente o tempo decorrido de reprodução.

\* apenas para 64 kbps

#### Nota

*O sistema não suporta a reprodução dos seguintes ficheiros WMA.*

- compressão sem perdas
- com protecção de direitos de autor

## Acerca da função Bluetooth

### O que é a tecnologia Bluetooth?

- A tecnologia Bluetooth sem fios é uma tecnologia sem fios de curto alcance que permite a comunicação de dados sem fios entre dispositivos digitais como, por exemplo, um telemóvel e uns auriculares. A tecnologia Bluetooth sem fios funciona num raio de cerca de 10 m (cerca de 33 pés). A operação mais comum consiste em ligar dois dispositivos, embora alguns possam ser ligados a vários dispositivos ao mesmo tempo.
- Não é necessário utilizar um cabo para efectuar a ligação, uma vez que tecnologia Bluetooth sem fios é uma tecnologia sem fios, ou colocar os dispositivos de frente um para o outro, como acontece com a tecnologia de infravermelhos. Por exemplo, pode utilizar este tipo de dispositivo dentro de uma mala ou de um bolso.
- A tecnologia Bluetooth é uma norma internacional reconhecida e utilizada por milhões de empresas de todo o mundo.

### Acerca de comunicação Bluetooth

- A tecnologia Bluetooth sem fios funciona num raio de cerca de 10 m.  
O alcance máximo de comunicação varia consoante os obstáculos existentes (pessoas, metal, paredes, etc.) ou ambiente electromagnético.
- A sensibilidade das comunicações Bluetooth poderá ser afectada nas seguintes condições:
  - Existência de um obstáculo, tal como uma pessoa, metal ou parede entre esta unidade e o dispositivo Bluetooth.
  - Utilização de um dispositivo com uma frequência de 2,4 GHz, tal como um dispositivo de rede local sem fios, telefone sem fios ou forno microondas, próximo desta unidade.
- Uma vez que os dispositivos Bluetooth e as redes locais (LAN) sem fios (IEEE802.11b/g) utilizam a mesma frequência, é possível que ocorra interferência de microondas, que poderá resultar na deterioração da velocidade de comunicação ou numa ligação inválida se esta unidade for utilizada próximo de um dispositivo de rede local sem fios. Neste caso, proceda da seguinte forma:
  - Utilize esta unidade a uma distância de pelo menos 10 m do dispositivo de rede local sem fios.
  - Se utilizar esta unidade a menos de 10 m de distância de um dispositivo de rede local sem fios, desligue o referido dispositivo.
  - Instale esta unidade e o dispositivo Bluetooth o mais próximo possível um do outro.
- As microondas emitidas por um dispositivo Bluetooth podem afectar o funcionamento de dispositivos médicos electrónicos. Desligue a unidade e outros dispositivos Bluetooth nos seguintes locais, uma vez que poderão provocar um acidente.
  - locais onde exista gás inflamável, em hospitais, comboios, aviões ou estações de serviço

– próximo de portas automáticas ou alarmes contra incêndios

- Esta unidade suporta funções de segurança de acordo com a norma Bluetooth, de forma a proporcionar uma ligação segura aquando da utilização da tecnologia Bluetooth sem fios, embora a segurança possa não ser suficiente, dependendo da configuração. Tenha atenção quando efectuar comunicações com a tecnologia Bluetooth sem fios.
- Não aceitamos qualquer responsabilidade pela fuga de informação durante a comunicação Bluetooth.
- Não garantimos uma ligação com todos os dispositivos Bluetooth.
  - É necessário possuir um dispositivo com função Bluetooth que se encontre em conformidade com a norma Bluetooth especificada pela Bluetooth SIG e que possua autenticação.
  - É possível que alguns dispositivos não obtenham ligação ou não funcionem correctamente, dependendo das características ou especificações do dispositivo, mesmo que o dispositivo ligado esteja em conformidade com a norma Bluetooth acima referida.
  - Enquanto comunica por telefone com a função mãos livres, poderão ocorrer ruídos, dependendo do dispositivo ou do ambiente onde está a realizar a comunicação.
- É possível que a comunicação demore algum tempo a iniciar-se, dependendo do dispositivo a ligar.

### Outros

- Poderá não ser possível utilizar o dispositivo Bluetooth em telemóveis, dependendo das condições das ondas de rádio e do local onde o equipamento está a ser utilizado.
- Se sentir uma sensação de desconforto após a utilização do dispositivo Bluetooth, deixe de utilizá-lo imediatamente. Se o problema persistir, consulte o seu agente Sony mais próximo.

Caso possua quaisquer questões ou problemas relativos à sua unidade não tratados neste manual, consulte o seu agente Sony mais próximo.



## Manutenção

### Substituir a pilha de lítio do controlo remoto de tipo cartão

Em condições normais de utilização, a pilha tem a duração de aproximadamente 1 ano. (A vida útil pode ser inferior, em função das condições de utilização).

Quando a pilha começar a ficar fraca, o alcance do controlo remoto tipo cartão começa a ser menor. Substitua a pilha por uma pilha de lítio CR2025 nova. A utilização de qualquer outra pilha pode apresentar perigo de incêndio ou explosão.

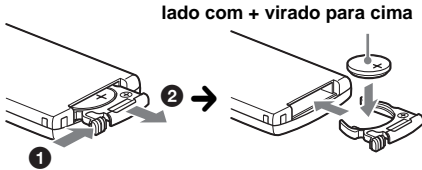

#### Notas acerca da pilha de lítio

- Mantenha a pilha de lítio fora do alcance das crianças. No caso de ser ingerida, consulte imediatamente um médico.
- Limpe a pilha com um pano seco para assegurar um bom contacto.
- Certifique-se de que respeita a polaridade correcta quando instalar a pilha.
- Não segure a bateria com pinças metálicas, caso contrário pode ocorrer um curto-circuito.

#### ADVERTÊNCIA

A pilha pode explodir se não for tratada ~ correctamente.  
Não recarregue, desmonte ou queime a pilha.

### Substituição de fusíveis

Quando substituir o fusível, certifique-se de que utiliza um com a mesma amperagem indicada no fusível original. Se o fusível se fundir, verifique a ligação eléctrica e substitua-o. Se o fusível se fundir novamente depois de o ter substituído, é possível que exista uma avaria interna. Neste caso, contacte o seu agente Sony mais próximo.

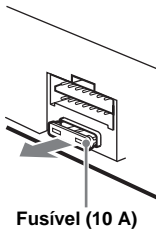

### Limpeza dos conectores

A unidade poderá não funcionar correctamente se os conectores situados entre a unidade e o painel frontal não estiverem limpos. Por forma a evitar que tal ocorra, retire o painel frontal (página 8) e limpe os conectores com um cotonete. Não exerça demasiada pressão. Caso contrário, poderá danificar os conectores.

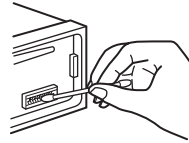

Unidade principal

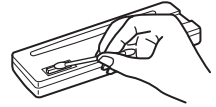

Parte posterior do painel frontal

#### Notas

- Por questões de segurança, desligue a ignição antes de limpar os conectores e retire a chave da ignição.
- Nunca toque nos conectores directamente com os seus dedos ou com qualquer dispositivo metálico.

## Retirar a unidade

### 1 Retirar o anel de protecção.

- 1 Retire o painel frontal (página 8).
- 2 Aperte ambas as extremidades do anel de protecção e, em seguida, puxe-o para fora.

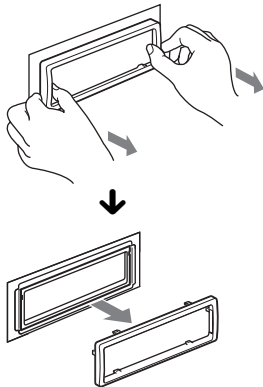

### 2 Retirar a unidade.

- 1 Introduza simultaneamente ambas as chaves de libertação até ouvir um estalido.

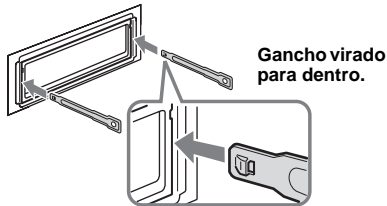

- 2 Retire as chaves de libertação para remover a unidade.

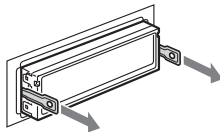

- 3 Faça deslizar a unidade para fora da estrutura.

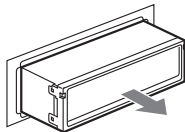

## Especificações

### Secção do leitor de CD

**Relação sinal/ruído:** 120 dB

**Resposta de frequência:** 10 - 20.000 Hz

**Oscilação e vibração:** Abaixo do limite mensurável

### Secção do rádio

#### FM

**Intervalo de sintonização:** 87,5 – 108,0 MHz

**Terminal de antena:**

Conector de antena externa

**Frequência intermédia:** 150 kHz

**Sensibilidade utilizável:** 10 dBf

**Selectividade:** 75 dB a 400 kHz

**Relação sinal/ruído:** 70 dB (monofónico)

**Separação:** 40 dB a 1 kHz

**Resposta de frequência:** 20 - 15.000 Hz

#### MW/LW

**Intervalo de sintonização:**

MW: 531 – 1.602 kHz

LW: 153 – 279 kHz

**Terminal de antena:**

Conector de antena externa

**Frequência intermédia:** 25 kHz

**Sensibilidade:** MW: 26 µV, LW: 45 µV

### Comunicação sem fios

**Sistema de comunicação:**

Versão 2.0 padrão de Bluetooth

**Saída:**

Classe de potência 2 da norma Bluetooth (Máx. +4 dBm)

**Alcance máximo de comunicação:**

Linha de visão de aprox. 10 m (33 pés)\*1

**Banda de frequência:**

Banda de 2,4 GHz (2,4000 – 2,4835 GHz)

**Método de modulação:** FHSS

**Perfis Bluetooth compatíveis\*2:**

A2DP (Advanced Audio Distribution Profile)

AVRCP (Audio Video Remote Control Profile)

HFP (Handsfree Profile) 1.5

HSP (Headset Profile)

\*1 *O alcance real irá variar em função de factores como obstáculos entre dispositivos, campos magnéticos em redor de um forno microondas, electricidade estática, sensibilidade de recepção, desempenho da antena, sistema operativo, aplicação de software, etc.*

\*2 *Os perfis padrão de Bluetooth indicam a finalidade da comunicação Bluetooth entre dispositivos.*

### Secção do amplificador de potência

**Saída:** Saídas das colunas (conectores sure seal)

**Impedância das colunas:** 4 – 8 ohms

**Potência máxima de saída:** 52 W × 4 (a 4 ohms)

## Aspectos gerais

### Saídas:

- Terminal das saídas áudio (comutável entre a frente, coluna de graves/traseira)
- Terminal de saída da coluna de graves (monofónico)
- Terminal de controlo de relé da antena eléctrica
- Terminal de controlo do amplificador de potência

### Entradas:

- Terminal de entrada do controlo remoto
- Terminal de entrada da antena
- Terminal de controlo ATT (Atenuação do som) para telefone
- Terminal de entrada de controlo BUS
- Terminal de entrada de áudio BUS
- Ficha de entrada AUX (mini ficha estéreo)

### Controlos do tom:

- Baixo:  $\pm 10$  dB a 60 Hz (XPLOD)
- Médio:  $\pm 10$  dB a 1 kHz (XPLOD)
- Alto:  $\pm 10$  dB a 10 kHz (XPLOD)

### Requisitos de potência:

 Bateria de automóvel de 12 V CC (ligação à terra negativa)

### Dimensões:

 Aprox.  $178 \times 50 \times 179$  mm ( $7 \frac{1}{8} \times 2 \times 7 \frac{1}{8}$  polegadas) (l/a/p)

### Dimensões da estrutura:

 Aprox.  $182 \times 53 \times 162$  mm ( $7 \frac{1}{4} \times 2 \frac{1}{8} \times 6 \frac{1}{2}$  polegadas) (l/a/p)

### Peso:

 Aprox. 1.2 kg (2 lb 11 oz)

### Accesório fornecido:

- Controlo remoto tipo cartão: RM-X304
- Componentes para instalação e ligações (1 conjunto)

### Accesórios/equipamento opcional:

- Comando rotativo: RM-X4S
- Cabo BUS (fornecido com um cabo de pinos RCA): RC-61 (1 m), RC-62 (2 m)
- Selector de CDs (6 discos): CDX-T69
- Selector de fonte: XA-C40
- Adaptador de interface para iPod: XA-120IP

O seu agente poderá não comercializar alguns dos acessórios acima mencionados. Consulte-o para obter mais informações.

*Design e especificações sujeitos a alterações sem aviso prévio.*



- Não são utilizados retardantes de chama halogenados nos painéis de circuito impressos.
- Não são utilizados retardantes de chama halogenados na estrutura.
- As almofadas da embalagem são fabricadas de papel.

## Resolução de problemas

A seguinte lista de verificação ajudá-lo-á a solucionar os problemas que possam surgir com a sua unidade. Antes de consultar a lista abaixo apresentada, verifique os procedimentos de ligação e funcionamento.

Se o problema não for solucionado, visite o site de assistência ao cliente a seguir apresentado.

### Site de assistência ao cliente

<http://support.sony-europe.com/>

## Aspectos gerais

### Não está a ser fornecida corrente à unidade.

- Verifique a ligação ou o fusível.
- Se a unidade estiver desligada e o ecrã se desligar, não é possível operá-la a partir do controlo remoto tipo cartão.  
→ Ligue a unidade.

### A antena eléctrica não se estende.

A antena eléctrica não possui uma caixa de relé.

### As colunas não reproduzem som.

- A função ATT ou a função Telephone ATT (sempre que o cabo de interface de um telefone para automóvel estiver ligado ao cabo ATT) encontra-se activada.
- A posição do controlo de equilíbrio “FAD” não se encontra configurada para um sistema de 2 colunas.
- O dispositivo de áudio Bluetooth encontra-se em pausa.  
→ Cancele a pausa.

### Não são emitidos sinais sonoros

- O sinal sonoro foi cancelado (página 20).
- Está ligado um amplificador de potência opcional e não está a utilizar o amplificador incorporado.

### Os conteúdos da memória foram eliminados.

- Carregou no botão RESET.  
→ Guarde novamente os dados na memória.
- O cabo de alimentação ou a bateria foram desligados ou não estão ligados correctamente.

### As emissoras memorizadas e a hora correcta foram eliminadas.

### O fusível fundiu-se.

### Ouvem-se ruídos quando liga a ignição.

Os cabos não estão correctamente ligados ao conector de alimentação auxiliar do automóvel.

### Durante a reprodução ou recepção, é iniciado o modo de demonstração.

Se não for efectuada nenhuma operação durante 5 minutos com o “DEMO-ON” definido, o modo de demonstração é iniciado.

→ Selecione “DEMO-OFF” (página 20).

### As indicações desaparecem ou não são apresentadas no ecrã

- O regulador de luminosidade está definido em “DIM-ON” (página 20).
- O ecrã desliga-se quando carrega no botão **(OFF)** sem soltar.  
→ Carregue no botão **(OFF)** sem soltar até as indicações serem apresentadas no ecrã.
- Os conectores estão sujos (página 25).

continuação na página seguinte →

---

**A função Auto Off não funciona.**

A unidade está ligada. A função Auto Off activa-se após se desligar a unidade.

→ Desligue a unidade.

---

---

**Reprodução de CD****Não é possível introduzir um disco na unidade.**

- A unidade já possui um disco introduzido.
  - O disco foi forçado a entrar ao contrário ou de forma incorrecta.
- 

**Não é possível reproduzir o disco.**

- Disco defeituoso ou sujo.
  - Os CD-R/CD-RW não se destinam a utilização áudio (página 23).
- 

**Não é possível reproduzir ficheiros MP3/WMA.**

O disco não é compatível com o formato e versão MP3/WMA (página 23).

---

**A unidade demora mais tempo a efectuar a reprodução dos ficheiros MP3/WMA do que de outros ficheiros.**

Os discos a seguir discriminados demoram mais tempo a iniciar a reprodução:

- um disco gravado com uma estrutura em árvore complexa.
  - um disco gravado em Sessão Múltipla.
  - um disco ao qual se poderão adicionar dados.
- 

**Os elementos do ecrã não se deslocam.**

- É possível que a informação de discos com demasiados caracteres não se desloque.
  - A opção “A.SCRL” encontra-se definida em “OFF”.  
→ Seleccione “A.SCRL-ON” (página 20).  
→ Carregue em **(DSPL)** (SCRL) sem soltar.
- 

**O som regista quebras.**

- A instalação não foi correctamente efectuada.  
→ Instale a unidade num ângulo inferior a 45°, num ponto estável do automóvel.
  - Disco defeituoso ou sujo.
- 

**Os botões de operação não funcionam.****O disco não é ejetado**

Carregue no botão RESET (página 7).

---

---

**Recepção de rádio****Não é possível receber as emissoras.****O som é interrompido por interferências.**

A ligação não está correcta.

→ Ligue o cabo de controlo da antena eléctrica (azul) ou cabo de alimentação auxiliar (vermelho) ao cabo de alimentação do amplificador da antena (apenas quando o seu automóvel tiver uma antena FM/MW/LW no vidro traseiro/lateral).

→ Verifique a ligação da antena do automóvel.

→ Se a antena não estender automaticamente verifique o estado das ligações.

---

**Não é possível utilizar a sintonização memorizada**

- Guarde a frequência correcta na memória.
  - O sinal de difusão é demasiado fraco.
- 

---

**Não é possível utilizar a sintonização automática.**

• A configuração do modo de procura local não foi correctamente efectuada.

→ A sintonização pára demasiadas vezes:

→ Seleccione “LOCAL-ON” (página 20).

→ A sintonização não se detém numa emissora:  
Seleccione “LOCAL-OFF” (página 20).

• O sinal de difusão é demasiado fraco.

→ Efectue a sintonização manual.

---

**A indicação “ST” (Estéreo) pisca no ecrã durante a recepção FM.**

• Sintonize correctamente a frequência.

• O sinal de difusão é demasiado fraco.

→ Seleccione “MONO-ON” (página 20).

---

**A transmissão de um programa em FM é ouvida em modo monofónico.**

A unidade encontra-se no modo de recepção monofónico.

→ Seleccione “MONO-OFF” (página 20).

---

---

**RDS****A função SEEK inicia-se após alguns segundos de escuta.**

A emissora não possui TP ou tem um sinal fraco.

→ Desactive a função TA (página 14).

---

**Não é possível ouvir informações de trânsito.**

• Active a função TA (página 14).

• A emissora não emite quaisquer informações de trânsito apesar de possuir a função TP.

→ Sintonize outra emissora.

---

**A indicação “-----” é apresentada no ecrã.**

• A emissora actual não é uma emissora RDS.

• As informações RDS não foram recebidas.

• A emissora não especifica o tipo de programa.

---

---

**Função Bluetooth****O dispositivo de ligação não consegue detectar esta unidade.**

• Antes de efectuar o emparelhamento, coloque esta unidade em modo de espera de emparelhamento.

• Enquanto esta unidade se encontrar ligada a um dispositivo Bluetooth, não é possível detectá-la a partir de outro dispositivo. Desligue a ligação actual e procure esta unidade a partir de outro dispositivo.

• Quando tiver efectuado o emparelhamento do dispositivo, ligue a saída de sinal Bluetooth (página 17).

---

**Não é possível efectuar a ligação.**

• Efectue a ligação desta unidade a partir de um dispositivo Bluetooth ou vice-versa. A ligação é controlada a partir de um dos dispositivos (desta unidade ou do dispositivo Bluetooth), mas não de ambos.

• Verifique os procedimentos de emparelhamento e ligação no manual do outro dispositivo, etc., e efectue novamente a operação.

---

**A voz da pessoa que fala encontra-se a um volume baixo.**

Ajuste o nível do volume.

---

---

**A pessoa com quem está a falar diz que o volume se encontra demasiado baixo ou alto.**

Ajuste o volume de forma adequada utilizando o ajuste Mic Gain (página 17).

---

**Ocorre eco ou ruído durante as conversações telefónicas.**

- Reduza o volume.
- Se o ruído ambiente não pertencente ao som da chamada for muito elevado, tente reduzi-lo.  
Ex.: Se tiver uma janela aberta e o ruído proveniente da estrada etc., for muito elevado, feche a janela. Se o ar condicionado fizer muito ruído, baixe-o.

---

**O telefone não se encontra ligado.**

Quando o áudio Bluetooth se encontrar em reprodução, o telefone não estará ligado mesmo que carregue em  (mãos livres).

→ Efectue a ligação a partir do telefone.

---

**O som proveniente do telefone é de má qualidade.**

A qualidade sonora do telefone depende das condições de recepção do telemóvel.

→ Desloque o seu automóvel para um local onde consiga obter um sinal mais intenso para o telemóvel se a recepção for de má qualidade.

---

**O volume do dispositivo de áudio ligado está baixo (alto).**

O nível de volume irá variar consoante o dispositivo de áudio utilizado.

→ Ajuste o volume do dispositivo de áudio ligado ou desta unidade.

---

**O som regista quebras durante a reprodução efectuada a partir de um dispositivo de áudio Bluetooth.**

- Reduza a distância entre a unidade e o dispositivo de áudio Bluetooth.
- Se o dispositivo de áudio Bluetooth estiver guardado numa caixa que interrompa o sinal, retire-o da caixa enquanto estiver a utilizá-lo.
- Estão a ser utilizados vários dispositivos Bluetooth ou outros dispositivos que emitem ondas de rádio nas proximidades.
  - Desligue os outros dispositivos.
  - Reduza a distância dos outros dispositivos.
- O som reproduzido é interrompido momentaneamente quando a ligação entre esta unidade e o telemóvel estiver a ser efectuada. Não se trata de uma avaria.

---

**Não é possível controlar o dispositivo de áudio Bluetooth.**

Verifique se o dispositivo de áudio Bluetooth suporta o perfil AVRCP.

---

**Não é possível utilizar algumas funções.**

Verifique se o dispositivo de ligação suporta as funções em questão.

---

**Atendeu uma chamada involuntariamente.**

O telefone ligado está definido para atender uma chamada automaticamente.

---



---

**As colunas do automóvel não emitem som durante uma chamada com a função mãos livres.**

Se o som for emitido através do telemóvel, defina-o de modo a que o som seja emitido através das colunas do automóvel.

---

**A indicação “OFF BT” é apresentada durante a inicialização.**

Carregue em  sem soltar até “” se desligar. Inicie novamente (página 19).

---

---

**Indicações/Mensagens de erro**

---

**ERROR\*1 (Erro)**

- O disco está sujo ou ófio introduzido ao contrário\*2
  - Limpe ou introduza o disco correctamente.
- Introduziu um disco sem nada gravado.
- O disco não pode ser reproduzido devido a um problema.
  - Introduza outro disco.
- Carregue em  para retirar o disco.

---

**FAILURE (Avaria)**

A ligação das colunas/amplificadores não está correcta.  
→ Consulte o manual de instalação/ligações deste modelo para verificar a ligação.

---

---

**LOAD (Carga)**

O selector de CD está a carregar o disco.  
→ Aguarde até a operação estar concluída.

---

---

**L. SEEK +/- (Procura local)**

O modo de procura local encontra-se activado durante a sintonização automática.

---

---

**NO AF (Sem Frequência Alternativa)**

Não existe frequência alternativa para a emissora actual.

→ Carregue em  +/- enquanto o nome do programa de serviço se encontrar a piscar. A unidade começa a procurar outra frequência com os mesmos dados PI (Identificação Programa) (a indicação “PI SEEK” é apresentada no ecrã).

---

---

**NO DISC (Sem disco)**

O disco não se encontra introduzido no selector de CD.  
→ Introduza discos no selector de CD.

---

---

**NO MAG (Sem gaveta múltipla de discos)**

A gaveta múltipla de discos não foi introduzida no selector de CD.

→ Introduza a gaveta múltipla de discos no selector de CD.

---

---

**NO MUSIC (Sem música)**

O disco não contém ficheiros de música.

→ Introduza um CD de música nesta unidade ou num selector de CD que reproduza ficheiros MP3.

---

---

**NO NAME (Sem nome)**

Não existe nenhum nome de disco/álbum/grupo/faixa gravado na faixa.

---

---

**NO TP (Sem Programa de Trânsito)**

A unidade irá continuar à procura de emissoras com TP disponíveis.

---

---

**OFFSET (Avaria interna)**

É possível que tenha ocorrido uma avaria interna.

→ Verifique a ligação. Se a indicação de erro permanecer no ecrã, contacte o seu agente Sony mais próximo.

---

**READ (Ler)**

A unidade encontra-se a ler todas as informações de faixas e álbuns contidos no disco.

→ Aguarde até que a unidade tenha terminado de ler as informações e a reprodução inicia-se automaticamente. Esta poderá demorar mais de um minuto, dependendo da estrutura do disco.

---

**RESET (Reiniciar)**

A unidade de CD ou o selector de CD não funcionam devido a um problema.

→ Carregue no botão RESET (página 7).

---

“**⏮ ⏮ ⏮ ⏮**” ou “**⏭ ⏭ ⏭ ⏭**”

Durante o retrocesso ou avanço rápido, chegou ao início ou fim do disco, pelo que não pode avançar ou retroceder mais.

---

“**\_**”

O carácter não pode ser apresentado na unidade.

---

\*1 *Se ocorrer um erro durante a reprodução de um CD, o número do disco do CD não será apresentado no ecrã.*

\*2 *O número do disco que provocou o erro é apresentado no ecrã.*

---

Se, após ter experimentado as sugestões acima mencionadas, os problemas subsistirem, contacte o agente Sony mais próximo.

Se necessitar de reparar a sua unidade devido a um problema de reprodução de um CD, leve consigo o disco utilizado no momento em que ocorreu o problema.



## Česky

Sony Corp. tímto prohlašuje, že MEX-BT2700 splňuje základní požadavky a další příslušná ustanovení Směrnice 1999/5/CE.

Podrobnosti lze získat na následující URL:  
<http://www.compliance.sony.de/>

## Dansk

Undertegnede, Sony Corp. erklærer herved, at følgende udstyr MEX-BT2700 overholder de væsentlige krav og øvrige relevante krav i Direktiv 1999/5/EF.

For yderligere information gå ind på følgende hjemmeside: <http://www.compliance.sony.de/>

## Deutsch

Hiermit erklärt Sony Corp., dass sich dieser MEX-BT2700 in Übereinstimmung mit den grundlegenden Anforderungen und den anderen relevanten Vorschriften der Richtlinie 1999/5/EG befindet.

Weitere Informationen erhältlich unter:  
<http://www.compliance.sony.de/>

## Eesti

Sony Corp. teatab käesolevaga, et MEX-BT2700 on kooskõlas oluliste ja vastavate direktiivi 1999/5/EÜ nõuetega.

Üksikasjalikumaks infoks vaadake URL:  
<http://www.compliance.sony.de/>

## English

Hereby, Sony Corp., declares that this MEX-BT2700 is in compliance with the essential requirements and other relevant provisions of Directive 1999/5/EC.

For details, please access the following URL:  
<http://www.compliance.sony.de/>

## Español

Por medio de la presente, Sony Corp. declara que el MEX-BT2700 cumple con los requisitos esenciales y cualesquiera otras disposiciones aplicables o exigibles de la Directiva 1999/5/CE.

Para mayor información, por favor consulte el siguiente URL:  
<http://www.compliance.sony.de/>

## Français

Par la présente, Sony Corp. déclare que l'appareil MEX-BT2700 est conforme aux exigences essentielles et aux autres dispositions pertinentes de la directive 1999/5/CE.

Pour toute information complémentaire, veuillez consulter l'URL suivante :  
<http://www.compliance.sony.de/>

## Italiano

Con la presente Sony Corp. dichiara che questo MEX-BT2700 è conforme ai requisiti essenziali ed alle altre disposizioni pertinenti stabilite dalla direttiva 1999/5/CE.

Per ulteriori dettagli, si prega di consultare il seguente URL:  
<http://www.compliance.sony.de/>

## Język polski

Niniejszym firma Sony Corp. deklaruje, że urządzenie MEX-BT2700 jest zgodne z podstawowymi wymaganiami oraz z odpowiednimi postanowieniami Dyrektywy 1999/5/EC.

Szczegółowe informacje można znaleźć pod następującym adresem URL:  
<http://www.compliance.sony.de/>

## Latviski

Ar šo Sony Corp. paziņo, ka MEX-BT2700 atbilst Direktīvas 1999/5/EK būtiskajām prasībām un citiem ar to saistītajiem noteikumiem.

Plašāka informācija ir pieejama šajā URL:  
<http://www.compliance.sony.de/>

## Lietuviškai

Sony Corp. pareiškia, kad šis MEX-BT2700 atitinka esminius 1999/5/EB direktyvos reikalavimus ir kitas nuostatas.

Susipažinti visu atitikties deklaracijos turiniu Jūs galite interneto tinklalapyje:  
<http://www.compliance.sony.de/>

## Magyarul

Ezennel a Sony Corp. kijelenti, hogy a MEX-BT2700 megfelel a vonatkozó alapvető követelményeknek és az 1999/5/EC irányelv egyéb előírásainak.

További információkat a következő weboldalon találhat:  
<http://www.compliance.sony.de/>

## Nederlands

Hierbij verklaart Sony Corp. dat het toestel MEX-BT2700 in overeenstemming is met de essentiële eisen en de andere relevante bepalingen van richtlijn 1999/5/EG.

Nadere informatie kunt u vinden op:  
<http://www.compliance.sony.de/>

## Norsk

Herved erklærer Sony Corp. at dette MEX-BT2700 er i overensstemmelse med vesentlige krav og andre relevante bestemmelser som fremgår av direktiv 1999/5/EC.

Gå til denne URL-en for mer informasjon:  
<http://www.compliance.sony.de/>

## Português

A Sony Corp. declara que este MEX-BT2700 está conforme com os requisitos essenciais e outras provisões da Directiva 1999/5/CE.

Para mais informações, por favor consulte a seguinte URL:  
<http://www.compliance.sony.de/>

## Slovensky

Sony Corp. potvrdzuje, že MEX-BT2700 spĺňa základné požiadavky a ostatné nariadenia smernice 1999/5/EC.

Podrobnosti získate nasledovnej webovej adrese: <http://www.compliance.sony.de/>

## Slovenščina

Sony izjavlja, da je MEX-BT2700 v skladu z bistvenimi zahtevami in ostalimi zadevnimi ukrepi Direktive 1999/5/ES.

Za podrobnosti glejte stran URL:  
<http://www.compliance.sony.de/>

## Suomi

Sony Corp. vakuuttaa täten että MEX-BT2700 tyyppinen laite on direktiivin 1999/5/EY oleellisten vaatimusten ja sitä koskevien direktiivin muiden ehtojen mukainen.

Halutessasi lisätietoja käy osoitteessa:  
<http://www.compliance.sony.de/>

## Svenska

Härmed intygar Sony Corp. att denna MEX-BT2700 står i överensstämmelse med de väsentliga egenskapskrav och övriga relevanta bestämmelser som framgår av direktiv 1999/5/EG.

För ytterligare information gå in på följande hemsida: <http://www.compliance.sony.de/>

## Türkçe

İşbu Belge ile Sony Corp. MEX-BT2700'ün 1999/5/EC Yönetmeliğinin temel gereklilikleri ve ilgili maddeleri ile uyumlu olduğunu belgeler.

Detaylı bilgi için, lütfen belirtilen web sitesini ziyaret ediniz:  
<http://www.compliance.sony.de/>

## Ελληνικά

Με την παρούσα η Sony Corp. Δηλώνει ότι MEX-BT2700 συμμορφώνεται προς της ουσιώδεις απαιτήσεις και της λοιπές σχετικές διατάξεις της οδηγίας 1999/5/EK.

Για λεπτομέρειες παρακαλούμε όπως ελέγξετε την ακόλουθη σελίδα του διαδικτύου:  
<http://www.compliance.sony.de/>

## Български

С настоящото Sony Corp. декларира, че този апарат MEX-BT2700 отговаря на съществените изисквания и останалите условия на директива 1999/5/EO.

Подроbnости могат да бъдат намерени на следния URL:  
<http://www.compliance.sony.de/>



---

Sony  line <http://www.sony.net/>

---

Sony Corporation Printed in Spain



P-412579PT09

-5