

## ***Multi Disc Player***

---

|                            |           |
|----------------------------|-----------|
| Betjeningsvejledning _____ | <b>DA</b> |
| Käyttöohjeet _____         | <b>FI</b> |
| Bruksanvisning _____       | <b>SV</b> |



### ***MEX-R1***

## Advarsel

**For at undgå brand eller elektrisk stød må enheden ikke udsættes for regn eller fugt.**

**For at undgå elektrisk stød må kabinettet ikke åbnes. Vedligeholdelse må kun udføres af fagkyndige.**

### FORSIGTIG

Brug af optiske instrumenter sammen med dette produkt forøger risikoen for øjenskade. Da laserstrålen, som bruges i denne cd/dvd-afspiller, er skadelig for øjnene, må kabinettet ikke demonteres.

Vedligeholdelse må kun udføres af fagkyndige.

**CLASS 1  
LASER PRODUCT**

Dette mærkat er placeret på kabinettets underside.

**CAUTION—INVISIBLE LASER RADIATION WHEN OPEN  
DO NOT STARE INTO BEAM OR  
VIEW DIRECTLY WITH OPTICAL INSTRUMENTS**

Dette mærkat er placeret på drevenhedens indre kabinet.

### **Advarsel hvis tændingen på din bil ikke har en ACC (tilbehør) -position**

Efter at have slået tændingen fra skal du sørge for at trykke på og holde (OFF) på enheden, indtil displayet forsvinder.

I modsat fald slukkes displayet ikke, hvilket forårsager batteriforbrug.

# Indholdsfortegnelse

|                               |   |
|-------------------------------|---|
| Velkommen! .....              | 4 |
| Forholdsregler .....          | 5 |
| Diske der kan afspilles ..... | 5 |

## Klargøring

|  |    |
|--|----|
| Nulstilling af enheden .....                             | 8  |
| Indstille uret .....                                     | 8  |
| DEMO-indstilling .....                                   | 8  |
| Tage frontpanelet af .....                               | 8  |
| Sætte disken i enheden .....                             | 9  |
| Knappernes placering og grundlæggende<br>betjening ..... | 10 |
| Menudisplay .....  | 13 |

## Afspiller

|  |    |
|--|----|
| Afspilning af diske .....  | 15 |
| Fortsætte afspilning<br>— Fortsæt-afspilning .....   | 17 |
| Se diskdataene<br>— Tids/tekstdata .....   | 17 |
| Søge efter et bestemt sted på en disk<br>— Afsøgning .....   | 18 |
| Brug af menuerne på dvd'er .....   | 19 |
| Brug af PBC-funktioner<br>— PBC (Afspilningskontrol) .....   | 19 |
| Afspilning i forskellige indstillinger<br>— Gentaget afspilning/<br>Blandet afspilning/Søge-afspilning ..... | 20 |

## Forskellig dvd-betjening

|  |    |
|--|----|
| Ændring af lydkanalerne .....                | 22 |
| Ændring af vinklerne .....                   | 23 |
| Visning af underteksterne .....              | 24 |
| Forstørrelse af billeder .....               | 24 |
| Ændre billedkvaliteten<br>— Picture EQ ..... | 25 |
| Låsning af diske<br>— Børnesikring .....     | 26 |

## Indstillinger og Justeringer

|  |    |
|--|----|
| Brug af Opsætningsmenuen .....   | 28 |
| Indstilling af displaysproget eller lydsporet<br>— Sprog-opsætning ..... | 29 |
| Indstilling af skærmen<br>— Skærm-opsætning .....                        | 30 |
| Brugerdefinerede indstillinger<br>— Brugerdefineret opsætning .....      | 31 |
| Lydindstillinger<br>— Lyd-opsætning .....                                | 32 |

## Radio

|   |    |
|---|----|
| Gemme automatisk<br>— BTM .....                       | 33 |
| Gemme manuelt .....                                   | 33 |
| Modtagelse af de gemte stationer .....                | 33 |
| Stille automatisk ind .....                           | 33 |
| Modtage en station gennem en liste<br>— list-up ..... | 33 |

## RDS

|                             |    |
|-----------------------------|----|
| Oversigt .....              | 34 |
| Indstille AF og TA/TP ..... | 35 |
| Vælge PTY .....             | 36 |
| Indstille CT .....          | 36 |

## Andre funktioner

|   |    |
|---|----|
| Justering af lydegenskaberne .....            | 36 |
| Justere equalizerkurven<br>— EQ7 Tune .....   | 37 |
| Justere enhedsmenuerne<br>— SYSTEM MENU ..... | 37 |
| Brug af ekstra udstyr .....                   | 38 |
| Skifte for/bagudgangen<br>— Zone x Zone ..... | 41 |

## Yderligere oplysninger

|                                |    |
|--------------------------------|----|
| Vedligeholdelse .....          | 41 |
| Tage enheden ud .....          | 42 |
| Bemærkninger om diske .....    | 43 |
| Om MP3-filer .....             | 43 |
| Tekniske data .....            | 44 |
| Fejlsøgning .....              | 45 |
| Fejldisplays/meddelelser ..... | 48 |
| Ordlister .....                | 50 |
| Sprogkodelister .....          | 52 |
| Indeks .....                   | 53 |

# Velkommen!

Tillykke med dit køb af Sony multidisk-afspiller. Læs denne vejledning grundigt inden du betjener enheden, og gem vejledningen til fremtidig brug.

## FUNKTIONER:





- **Afspilning af dvd, cd og vcd**
  - Kompatibel med forskellige diskformater, f.eks. dvd-r/-rw, dvd+r/dvd+rw osv.  
Dvd-rw: Kompatibel med Video-indstilling og VR-indstilling (forskellige redigeringsmuligheder)  
Dvd+rw: Kompatibel med +VR-indstilling (forskellige redigeringsmuligheder)
  - Afspiller op til 1.000 spor\*<sup>1</sup> optaget på dvd-r/-rw, dvd+r/+rw eller cd-r/-rw i MP3-filformat
- **2 video-udgange (for og bag), 1 Zone x Zone lydudgang og 1 digital udgang**
- **Zone x Zone:** Du kan lytte til radioen eller musik fra en cd/md-skifter (hvis den er tilsluttet) fra front-udgangen, og samtidig lytte til dvd fra bag-udgangen.
- **Picture EQ:** Du kan vælge den ønskede billedtone fra forvalgte indstillinger alt efter bilens indvendige indretning/lys.
- **Dvd-niveaujustering:** afbalancerer forskelle i udgangs niveau mellem PCM, Dolby Digital og DTS, og forskelle i lydstyrkeniveau mellem disk og kilde.
- **EQ7:** Du kan vælge en equalizerkurve for 7 musiktyper.
- **DSO (Dynamic Soundstage Organizer):** skaber et mere atmosfærefyldt lydfelt vha. virtuel højtaltersyntese, så højtalerlyden forstærkes, selv om de er installeret lavt i døren.
- **Ekstra cd/md-enheder** (både skiftere og afspillere)\*<sup>2</sup>.
- **Ekstra betjeningstilbehør**  
Joystick RM-X4S

\*1 Afhænger af sporlængde

\*2 Denne enhed virker kun med Sony-produkter.

## Om denne vejledning

- Instruktionerne i vejledningen beskriver kort-fjernbetjeningens knapper. Du kan også bruge knapperne på enheden, hvis de har de samme eller lignende betegnelser som på kort-fjernbetjeningen.
- I denne vejledning bruges "dvd" som generel betegnelse for dvd-r/-rw og dvd+r/+rw.
- Betydningen af de ikoner, der bruges i vejledningen, er beskrevet nedenfor:

| Ikon  | Betydning  |
|---|--|
|  | Funktioner på dvd video'er, dvd-r'er/dvd-rw'er eller dvd+r'er/dvd+rw'er i Video-indstilling                |
|  | Funktioner på video-cd'er eller cd-r'er/cd-rw'er i video-cd-format   |
|  | Funktioner på musik-cd'er eller cd-r'er/cd-rw'er i musik-cd-format   |
|  | Funktioner på filer i MP3-format gemt på cd-rommer/cd-r'er/cd-rw'er/dvd-r'er/dvd-rw'er/dvd+r'er/dvd+rw'er  |
|  | Funktioner på filer i JPEG-format gemt på cd-rommer/cd-r'er/cd-rw'er/dvd-r'er/dvd-rw'er/dvd+r'er/dvd+rw'er |

# Forholdsregler

- Brug ikke de brugerdefinerede funktioner, når du kører, og foretag ingen anden handling, som kan aflede din opmærksomhed fra vejen.
- Hvis din bil har været parkeret direkte i solen, skal du lade enheden afkøle, inden du betjener den.
- Motorantennen slås automatisk ud, mens enheden er i drift.

## Om sikkerhed

- Overhold den lokale færdselslovgivning.
- Af sikkerhedsårsager slukkes monitoren tilsluttet FRONT VIDEO OUT automatisk, når håndbremsen ikke er trukket.

### Undgå ulykker

Billederne vises først, efter du har parkeret bilen og trukket håndbremsen.

Når bilen sætter sig i bevægelse, forsvinder billederne, der kommer fra FRONT VIDEO OUT, automatisk efter visning af følgende advarsel.

Monitoren tilsluttet REAR VIDEO OUT er til rådighed, mens bilen er i bevægelse.

Billederne på skærmen er slået fra, men der kan høres cd/MP3-lyd.

For your safety,  
the video is blocked.

Undgå at betjene enheden eller at se på monitoren ved kørsel.

## Dannelse af kondensvand

På en regnvejrsdag eller i et meget fugtigt område kan der dannes kondensvand inden i enhedens linser og display. Hvis det sker, fungerer enheden ikke korrekt. Tag i så fald disken ud, og vent i ca. en time, indtil fugten er fordampet.

## Sådan opretholdes en høj lyd-kvalitet

Pas på ikke at spille juice el.lign. på enheden eller diskene.



# Diske der kan afspilles

| Diskformater  |  |
|---|--|
| Dvd-video   |  |
| Dvd-r* (MP3/JPEG)                                   |  |
| Dvd-rw* Video-indstilling/VR-indstilling (MP3/JPEG) |  |
| Dvd+r* (MP3/JPEG)                                   |  |
| Dvd+rw* (MP3/JPEG)                                  |  |
| Video-cd  |  |
| Lyd-cd  |  |
| Cd-r* (MP3/JPEG)                                    |  |
| Cd-rw* (MP3/JPEG)                                   |  |

\* Diske, der ikke er finaliseret, kan ikke afspilles.

"DVD VIDEO", "DVD-R", "DVD-RW", "DVD+R" og "DVD+RW" er varemærker.

## Dvd

En dvd indeholder både lyd- og billeddata. En 12 cm-disk kan indeholde 7 gange datamængden på en cd-rom, hvilket svarer til 4 timers uafbrudt afspilningstid (8 timer for dobbeltsidede diske). Dvd'er opdeles i 4 typer: enkeltsidede enkeltlags, enkeltsidede dobbeltlags, dobbeltsidede enkeltlags, og dobbeltsidede dobbeltlags.

fortsættes på næste side →

## Video-cd (vcd)

En video-cd kan indeholde både lyd- og billeddata på en disk, der er af samme størrelse som en almindelig lyd-cd. Afspilningstiden er 74 minutter for en almindelig 12-cm-cd.

## Lyd-cd

En lyd-cd indeholder lyddata. Afspilningstiden er 74 minutter for en almindelig 12-cm-cd.

## Optagelig cd (cd-r)

Med en cd-r kan du redigere lyddata. Du kan kun skrive data på en cd-r en gang.

## Omskrivelig cd (cd-rw)

Med en cd-rw kan du redigere lyddata. Du kan skrive data på en cd-rw igen og igen.

## Cd-ekstra

En cd-ekstra har to dele (sessioner) til henholdsvis lyd og data. Du kan kun afspille lyd delen på denne enhed.

### Bemærkninger

- Denne enhed opfylder PAL-farvesystemet. En disk optaget i et andet farvesystem end PAL, f.eks. NTSC eller SECAM, kan ikke afspilles.
- Du kan afspille dvd-r'er/dvd-rw'er, dvd+r'er/dvd+rw'er og cd-r'er/cd-rw'er beregnet til lyd med denne enhed. Afhængigt af optageforholdene kan nogle diske muligvis ikke afspilles.
- Du kan ikke afspille cd-r'er/cd-rw'er, dvd-r'er/dvd-rw'er eller dvd+r'er/dvd+rw'er, der ikke er finaliseret.
- Diske lavet i Packet Write-format kan ikke afspilles.
- Optagelige diske afspilles ikke altid korrekt, hvis temperaturen i omgivelserne er for høj.
- Diskene opført nedenfor kan ikke afspilles på denne enhed:
  - 8 cm-diske
  - Cd-rom (andre data end MP3- eller JPEG-filer)
  - Cd-g
  - Foto-cd
  - Vsc (video-single-disk)
  - Dvd-rom (andre data end MP3- eller JPEG-filer)
  - Dvd-ram
  - Dvd-audio
  - Dvd+r DL (dobbelt lag)
  - Active-Audio (data)
  - Cd-ekstra (data)
  - Blandet cd
  - Svcd (super video-cd)
  - Cdv
  - SACD (Super Audio-cd)

## Bemærkning om transparente diske

12 cm-diske, der kun indeholder en indre 8 cm-datadel (resten er transparent), kan ikke afspilles på denne enhed.

## Musikdiske kodet med ophavsretsbeskyttelse

Denne enhed er udviklet til afspilning af diske, som opfylder cd-standarden (compactdisk). På det seneste er forskellige musikdiske, som er kodet af hensyn til ophavsretlig beskyttelse, blevet markedsført af visse pladeselskaber. Vær opmærksom på, at der blandt disse diske er nogle, som ikke opfylder cd-standarden og derfor ikke kan afspilles eller optages på denne enhed.

## Regionskode

Dette system bruges til at beskytte software-ophavsrettigheder.

Regionskoden står på enhedens underside, og kun dvd'er mærket med en identisk regionskode kan afspilles på denne enhed.

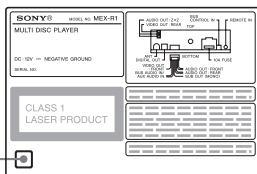

Regionskode

Dvd'er mærket  kan også afspilles på denne enhed.

Hvis du forsøger at afspille en hvilken som helst anden dvd, bliver meddelelsen "Cannot play this disc." vist på monitoren. Afhængigt af dvd'en, er der ikke altid mærket en regionskode, selv om afspilning af dvd'en er forbudt ifølge område-restriktioner.

## Bemærkning om afspilningsbetjening af dvd'er og vcd'er

En del afspilningsbetjening af dvd'er og vcd'er kan være bevidst indstillet af softwareproducenter. Da denne enhed afspiller dvd'er og vcd'er i overensstemmelse med det diskindhold, som softwareproducenterne har designet, vil nogle afspilningsfunktioner ikke altid være til rådighed. Se også vejledningen til dvd'erne eller vcd'erne.

## Ophavsrettigheder

Dette produkt indeholder teknologi til ophavsretsbeskyttelse, der er beskyttet af erstatningskrav af visse patenter i USA og andre intellektuelle ejendomsrettigheder ejet af Macrovision Corporation og andre rettighedsejere. Brug af denne teknologi til ophavsretsbeskyttelse skal autoriseres af Macrovision Corporation, og er beregnet til fremvisning i private hjem og anden begrænset brug, med mindre Macrovision Corporation har givet autorisation til andet. Imitation og demontering er forbudt.

Fremstillet på licens fra Dolby Laboratories. "Dolby" og DD-symbolet er varemærker, som tilhører Dolby Laboratories.

Fortroligt ikke-udgivet arbejde. Ophavsret 1992-1997 Dolby Laboratories. Alle rettigheder forbeholdes.

"DTS" og "DTS 2.0 + Digital Out" er varemærker, som tilhører Digital Theater Systems, Inc.



# Klargøring

## Nulstilling af enheden

Inden enheden betjenes første gang, eller efter udskiftning af bilbatteriet eller ændring af tilslutningerne, skal enheden nulstilles. Tag frontpanelet af, og tryk på RESET-knappen med en spids genstand, f.eks. en kuglepen.

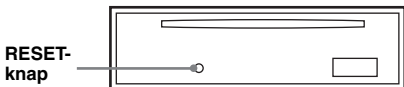

### Bemærk

Når der trykkes på RESET-knappen, slettes urets indstilling samt nogle gemte funktioner.

## Indstille uret

Uret anvender en 24-timers digital tidsangivelse.

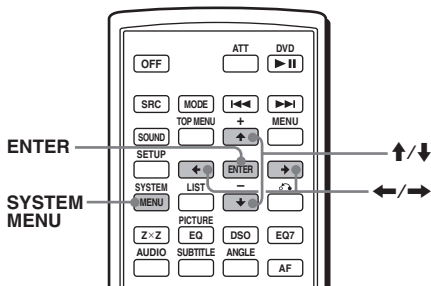

- 1 Tryk på **(SYSTEM MENU)**. Opsætningsdisplayet vises.
- 2 Tryk gentagne gange på **↑/↓**, indtil "CLOCK-ADJ" vises.
- 3 Tryk på **(ENTER)**. Time-indikationen blinker.
- 4 Tryk på **↑/↓** for at indstille time og minut.  
For at flytte den digitale indikation skal du trykke på **←/→**.
- 5 Tryk på **(ENTER)**. Uret går i gang.

For at vise uret ved afspilning/modtagelse skal du indstille "CLOCK-ON" (side 38).

### Råd

Du kan indstille uret automatisk med RDS-funktionen (side 36).

## DEMO-indstilling

Når enheden er slukket vises uret først, og derefter begynder demonstration (DEMO) - indstilling demonstrationsdisplayet.

For at annullere DEMO-indstilling skal du indstille "DEMO-OFF" i opsætning (side 38), mens enheden er slukket.

## Tag frontpanelet af

Du kan tage enhedens frontpanel af for at forhindre tyveri.

### Advarselsalarm

Hvis du drejer tændingskontakten til OFF-positionen uden at fjerne frontpanelet, bipper advarselsalarmen i nogle få sekunder. Alarmen høres kun, hvis den indbyggede forstærker bruges.

- 1 Tryk på **(OFF)**. Enheden slukkes.
- 2 Tryk på **↑**, og træk det derefter udad.

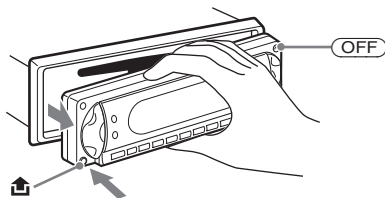

### Bemærkninger

- Undgå at tabe frontpanelet, og tryk ikke for hårdt på frontpanelet og displayvinduet.
- Udsæt ikke frontpanelet for varme/høje temperaturer eller fugt. Lad det ikke ligge på instrumentbrættet/baghylden i en parkeret bil.

### Råd

Når du tager frontpanelet med dig, skal du bruge det medfølgende frontpaneletui.



## Sætte frontpanelet på

Sæt del (A) på frontpanelet i indgreb sammen med del (B) på enheden, som afbildet, og skub til venstre side, indtil den klikker på plads.

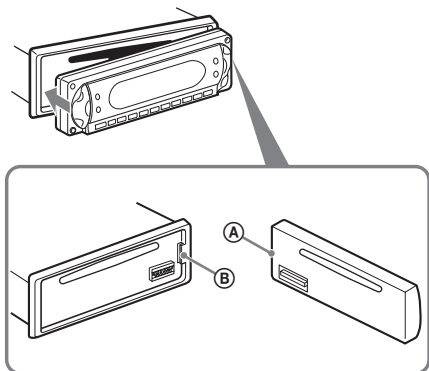

### Bemærk

Sæt ikke noget på indersiden af frontpanelet.

---

## Sætte disken i enheden

### 1 Åbn skodden.

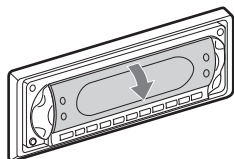

### 2 Isæt disken med afspilningssiden nedad.

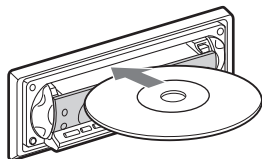

Afspilning begynder. (Afhængigt af disken, skal du trykke på DVD ►► for at begynde afspilning.)

### 3 Luk skodden.

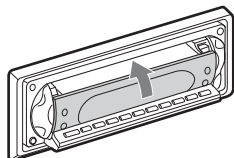

## Udkaste disken

### 1 Åbn skodden.

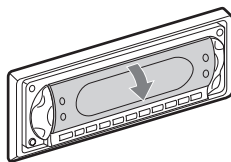

### 2 Tryk på ▲.

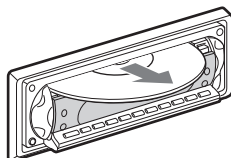
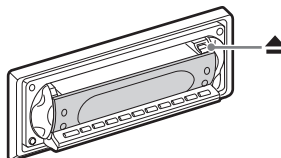

Disken er udkastet.

### Bemærk

Mens disken udkastes eller isættes, må skodden ikke lukkes. Disken kan komme i klemme og beskadiges.

### Råd

Disken kan afspilles med skodden åbnet eller lukket.

# Knappernes placering og grundlæggende betjening

## Hovedenhed

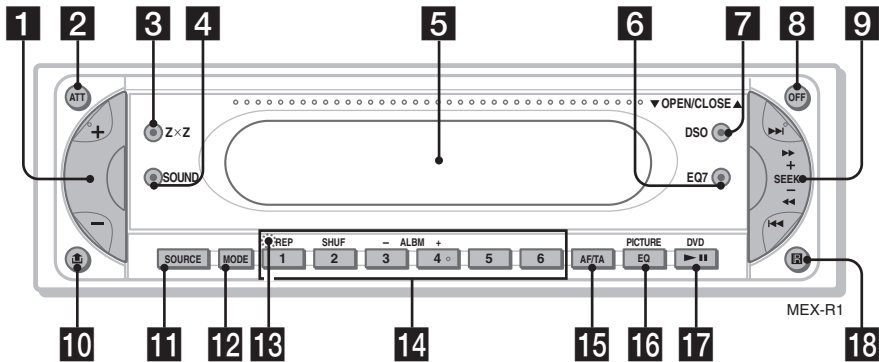

## OPEN/CLOSE-skodde åbnet

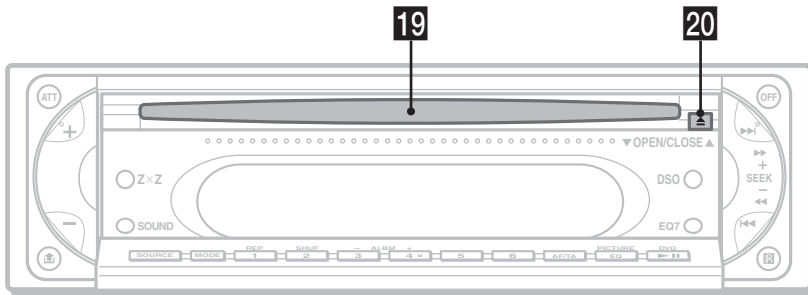

Se de nævnte sider for nærmere oplysninger.

- 1** Lydstyrke +/- -knap 36
- 2** ATT (dæmpning) -knap
- 3** ZxZ (Zone x Zone) -knap
- 4** SOUND-knap
- 5** Displayvindue
- 6** EQ7 (equalizer) -knap
- 7** DSO-knap
- 8** OFF-knap 8
- 9** SEEK +/- -knap  
Radio:  
Til at stille automatisk ind på stationer (tryk);  
finde en station manuelt (tryk og hold).  
Dvd/cd:  
Til at springe kapitler/spor over (tryk); spole  
et kapitel/spor frem/tilbage (tryk og hold).
- 10** (udløsning af frontpanel) -knap 8
- 11** SOURCE-knap 21
- 12** MODE-knap
- 13** RESET-knap (bag frontpanelet) 8

## **14** Talknapper

Radio:  
Til at modtage gemte stationer (tryk);  
gamle stationer (tryk og hold).

Cd/md\*1:

①: REP 20, 39

②: SHUF 20, 39

③/④: ALBM -/+\*2

Til at springe album over (tryk); springe  
album over uafbrudt (tryk og hold).

## **15** AF (alternative frekvenser)/TA (trafikmelding) -knap

## **16** PICTURE EQ -knap

## **17** DVD ►|| (afspil/pause) -knap

## **18** Modtager til kort-fjernbetjeningen

## **19** Disk-åbning 9

## **20** (udkast) -knap 9

\*1 Når der er tilsluttet en md-skifter.

\*2 Når der afspilles en MP3/JPEG og der ikke er  
tilsluttet en skifter. Hvis skifteren er tilsluttet, er  
betjeningen forskellig, se side 39.

## Kort-fjernbetjening RM-X703

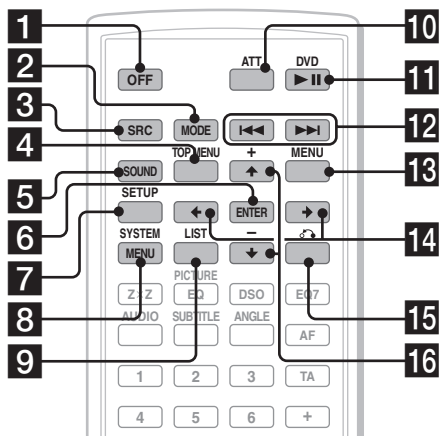

- 1 OFF-knap** 15, 17, 19  
Til at slå strømmen fra/standse kilden.
- 2 MODE-knap** 33, 38  
Til at vælge radiobånd (FM/MW/LW)/vælge enheden\*1.
- 3 SRC (SOURCE) -knap**  
Til at slå strømmen fra/skifte kilde (radio/ dvd/cd/md\*2/AUX\*3).
- 4 TOP MENU-knap** 19  
Til at vise Top-menuen på en dvd.
- 5 SOUND-knap** 36  
Til at vælge lydpunkter.
- 6 ENTER-knap**  
Til at udføre en indstilling.
- 7 SETUP-knap**  
Til at vise opsætningsmenu og afspilningsmenu.
- 8 SYSTEM MENU-knap**  
Til at aktivere enhedsmenuen.
- 9 LIST-knap** 33, 39  
Til at sætte på liste.
- 10 ATT (dæmpning) -knap**  
Til at dæmpe lyden. Tryk igen for at annullere.

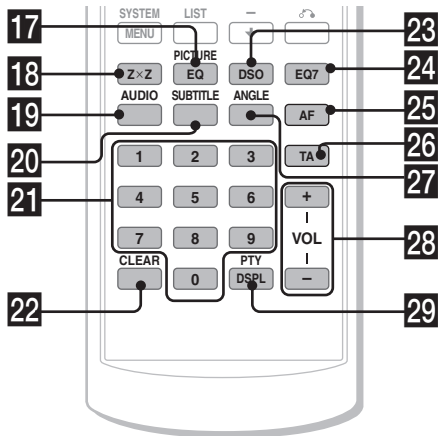

- 11 DVD ►► (afspil/pause) -knap** 9, 15, 16, 17  
Til at begynde/holde pause i afspilning.
- 12 ◀◀/▶▶ (foregående/næste; spole frem/tilbage; indstilling på station) -knapper**
- 13 MENU-knap** 19  
Til at vise menuen på en disk.
- 14 ◀/▶ (markør) -knapper**  
For at flytte markøren eller vende siderne.
- 15 ↻ (RETURN) -knap** 19, 28, 29  
Til at vende tilbage til det foregående display eller foregående betjening.
- 16 ↑/↓ (markør) -knapper**  
For at flytte markøren.
- 17 PICTURE EQ -knap** 25  
Til at vælge billedkvaliteten.
- 18 ZxZ (Zone x Zone) -knap** 41  
Til at skifte for/bagudgang.
- 19 AUDIO-knap** 22  
Til at skifte lydudgang.
- 20 SUBTITLE-knap** 24  
Til at ændre undertekstsproget.
- 21 Talknapper**

fortsættes på næste side →

**22 CLEAR-knap 21**

Til at annullere indtastede tal.

**23 DSO-knap 4**

Til at vælge DSO-indstilling (1, 2, 3 eller OFF). Desto større værdi, desto mere forstærket effekt.

**24 EQ7 (equalizer) -knap**

Til at vælge en equalizertype (XPLD, VOCAL, CLUB, JAZZ, NEW AGE, ROCK, CUSTOM eller OFF).

**25 AF (alternativ frekvenser) -knap 35**

Til at indstille AF i RDS.

**26 TA (trafikmelding) -knap 35**

Til at indstille TA/TP i RDS.

**27 ANGLE-knap 23**

Til at ændre synsvinklen.

**28 VOL (lydstyrke) +/- -knap 35**

Til at justere lydstyrken.

**29 PTY DSPL-knap 15, 17, 18, 36, 39**

Til at vælge PTY i RDS; skifte displaypunkter.

\*1 Når der er tilsluttet en cd/md-skifter.

\*2 Når der er tilsluttet en md-skifter.

\*3 Når der er tilsluttet en ekstra Sony bærbar enhed.

**Bemærk**

Hvis enheden slukkes, og displayet forsvinder, kan den ikke betjenes med kort-fjernbetjeningen, med mindre der trykkes på (SOURCE) på hovedenheden, eller der isættes en disk for først at aktivere den.

**Råd**

For nærmere oplysninger om udskiftning af batteriet, se "Udskiftning af kort-fjernbetjeningens litiumbatteri" på side 41.

# Menudisplay

Brug denne enheds menuer til at justere de forskellige funktioner og indstillinger for afspilning.

Den viste menu er forskellig afhængigt af enhedens status.

## Opsætningsmenu

Vises ved tryk på (SETUP), mens afspilning er standset.

### Sådan vælges et punkt

Tryk på ←/↑/↓/→, og tryk derefter på (ENTER).

### Sådan slås Opsætningsmenuen fra

Tryk på (SETUP).

Eksempel: Når "LANGUAGE SETUP" er valgt.

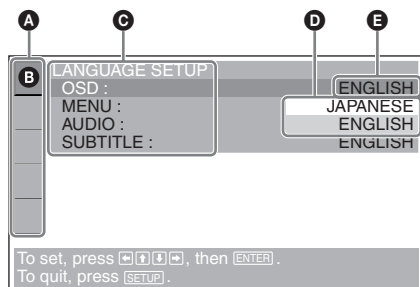

- A** Opsætningspunkter
- B** Valgt punkt
- C** Indstillingspunkter
- D** Valgmuligheder
- E** Aktuell indstilling

## Menu for afspilningsindstilling

DVD VCD JPEG

Vises ved tryk på (SETUP) ved afspilning.

### Sådan vælges et punkt

Tryk på ←/↑/↓/→, og tryk derefter på (ENTER).

### Sådan slås Menuen for afspilningsindstilling fra

Tryk på (SETUP).

#### Bemærk

Menupunkter og betjeningsprocedurer er forskellige, afhængigt af disken.

Eksempel: Ved afspilning af en dvd

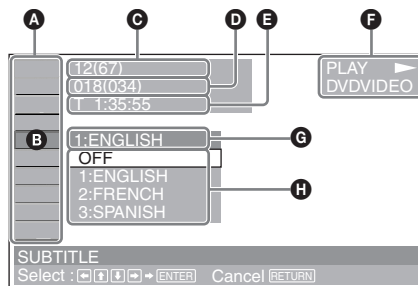

- A** Afspilningsindstillingspunkter
- B** Valgt punkt
- C** Titelnummer\*<sup>1</sup>/Samlet antal titelnumre\*<sup>1</sup>
- D** Kapitelnummer\*<sup>2</sup>/Samlet antal kapitelnumre\*<sup>2</sup>
- E** Forløbet afspilningstid
- F** Afspilningsstatus (▶ PLAY, || PAUSE osv.)/Diskformat
- G** Aktuell indstilling
- H** Valgmuligheder

\*<sup>1</sup> Viser spornummer for vcd'er, albumnummer for JPEG-filer. Ved afspilning af vcd med PBC-funktionen slået til, vises ingen indikation.

\*<sup>2</sup> Viser billednummer for JPEG-filer.

#### Bemærkninger

- Ved afspilning af cd/MP3 kan Menuen for afspilningsindstilling ikke vises.
- Ved afspilning af JPEG-filer er (SETUP) kun aktiv, når billedet vises fuldt ud.

fortsættes på næste side →

## Betjeningsmeddelelse

Menubetjeningen er forskellig, afhængigt af det valgte punkt, og de knapper, der skal bruges, vises på menudisplayets underside som en hjælp ved betjeningen.



Valgt punktnavn og/eller betjeningsmeddelelser vises.

### Råd

"Operation not possible" vises, når funktionen ikke er til rådighed.

## Opsætningspunkter

 **LANGUAGE SETUP (side 29)**  
Skifter sprogene.

 **SCREEN SETUP (side 30)**  
Vælger skærminstillingerne.

 **CUSTOM SETUP (side 31)**  
Indstiller afspilningsbetjeningen.

 **AUDIO SETUP (side 32)**  
Justerer udgangslyden.

 **RESET (side 29)**  
Nulstiller alle opsætningspunkter.

## Afspilningsindstillingspunkter

 **TITLE, TRACK (side 21)**  
Vælger den titel eller det spor, der skal afspilles.

 **CHAPTER (side 21)**  
Vælger det kapitel, der skal afspilles.

 **ALBUM (JPEG) (side 21)**  
Vælger det billedalbum, der skal vises.

 **IMAGE (side 21)**  
Vælger det billede, der skal vises.

 **TIME/TEXT (side 17, 21)**  
Kontrollerer den forløbne tid og den resterende afspilningstid.  
Indfører tidskoden til billedsøgning.  
Viser dvd-tekst.

 **AUDIO (side 22)**  
Ændrer lydindstillingen.

 **SUBTITLE (side 24)**  
Viser underteksterne.  
Ændrer undertekstsproget.

 **ANGLE (side 23)**  
Ændrer vinklen.

 **CENTER ZOOM (side 24)**  
Forstørrer billedet.

 **REPEAT (side 20)**  
Afspiller hele disken (alle titler/alle spor/alle album) gentaget, eller et kapitel/spor/album gentaget.

 **SHUFFLE (side 20)**  
Afspiller titler/kapitler/spor i vilkårlig rækkefølge.

 **PICTURE EQ (side 25)**  
Vælger billedkvaliteten.

### Råd

Når "REPEAT" eller "SHUFFLE" er aktiveret, eller "ANGLE" er til rådighed, lyser dens afkrydsningsboks grøn

(f. eks.  → ). Du vil dog ikke altid kunne ændre vinklen afhængigt af sekvensen, selvom afkrydsningsboksen lyser grøn.

# Afspiller

## Afspilning af diske **DVD** **VCD**

**CD** **MP3** **JPEG**

Afhængigt af disken kan nogen betjening være forskellig eller begrænset.  
Se betjeningsvejledningen til disken.

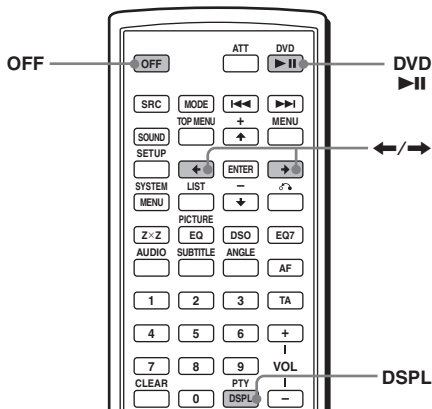

**1** Tænd monitoren, og vælg derefter indgangskilden på monitoren, der svarer til denne enhed.

**2** Isæt en disk.

Afspilningssiden nedad

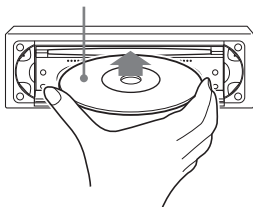

Afspilning begynder automatisk. (Afhængigt af disken, skal du trykke på DVD ►► for at begynde afspilning.)

En menu kan blive vist på skærmen, når en dvd eller vcd isættes.

For nærmere oplysninger om disse menuer, se side 19 for dvd'er, og side 19 for ved'er.

Når "MP3/JPEG" i "CUSTOM SETUP" er indstillet på "JPEG", begynder en billedfremvisning automatisk, hvis der er JPEG-filer på disken (side 31).

Hver gang du trykker på ◀/▶, roterer billedet hver 90°.

### Bemærkninger

- Hvis et billede i stor størrelse er roteret, kan det tage længere tid at vise.
- En JPEG-fil er beregnet til vises optimalt ved 640 x 480 pixels. En fil i en anden størrelse kan ikke altid vises korrekt, eller der kan opstå billedforskydning (mod venstre eller højre).
- Progressive JPEG-filer kan ikke vises.

### Når disken er isat

Tryk på DVD ►► for at begynde afspilning.

### Sådan standses afspilning/slukkes enheden

Tryk på (OFF).

### Råd

Du kan ikke isætte en disk, mens enheden er slukket.

## Displaypunkter for cd/MP3-afspilning

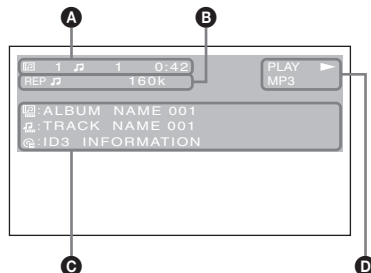

- A** Albumnummer\*<sup>1</sup>/Spornummer/  
Forløbet afspilningstid
- B** Afspilningsindstilling/Bithastighed\*<sup>1</sup>\*<sup>2</sup>
- C** Disknavn\*<sup>3</sup>/Albumnavn\*<sup>1</sup>/Spornavn/  
ID3-tag-data\*<sup>1</sup>
- D** Afspilningsstatus (► PLAY, || PAUSE osv.)/Diskformat

\*<sup>1</sup> Viser kun, når MP3-filer afspilles.

\*<sup>2</sup> Ingen indikation, når VBR (variabel bithastighed) anvendes.

\*<sup>3</sup> "NO DISC NAME" eller "NO TRACK NAME" vises, når disken eller sporet ikke har noget navn.

### Sådan rulles tekstdataene

Tryk på (DSPL).

### Bemærk

"\_" vises i stedet for andre tegn end bogstaver og tal.

fortsættes på næste side →

**Bemærkninger om dvd'er med et DTS-lydspor**  
 DTS-lydsignalet udsendes konstant; der kan komme en stærk støj fra højttalerne, hvis du tilslutter enheden til lydudstyret uden en DTS-dekoder. Det kan forårsage skade på højttalerne, eller påvirke din hørelse.

## Afspilningsrækkefølge for MP3-filer

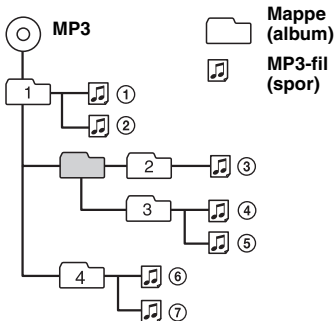

### Bemærkninger

- Afspilningsrækkefølgen kan være forskellig, afhængigt af skrivesoftwaren.
- Enheden kan afspille op til 1.000 spor og 256 album. Spor ud over de første 1.000, og album ud over de første 256, genkendes ikke.

### Råd

- Hvis du tilføjer tal (01, 02, 03 osv.) først i spornavnene, afspilles sporene i hver mappe i numerisk rækkefølge.
- Da det tager længere tid at begynde afspilning for en disk med mange træer, anbefales det at oprette album med højst to træniveauer.
- For nærmere oplysninger om MP3-filer, se "Om MP3-filer" på side 43.

## Yderligere betjening

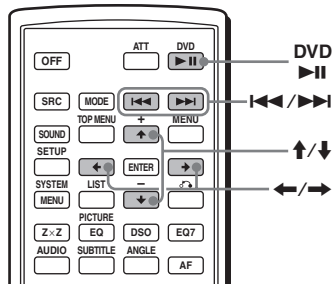

| For at  | Betjening  |
|---|--|
| Holde pause   | Tryk på DVD ►  |
| Fortsætte afspilning efter pause  | Tryk på DVD ►  |
| Gå til det næste kapitel, spor eller sekvens i uafbrudt afspilningsindstilling              | Tryk på ►►  (⇒)  |
| Gå tilbage til det foregående kapitel, spor eller sekvens i uafbrudt afspilningsindstilling | Tryk på ◀◀  (⇐)  |
| Gå til det næste album  | Tryk på ▲*   |
| Gå til det foregående album   | Tryk på ▼*   |
| Standse afspilning og udtage disken   | Tryk på ▲ efter at have åbnet enhedens lukker (side 9) |

\* Kun til rådighed, når der afspilles MP3- eller JPEG-filer.



## Fortsettelse afspilning

### — Fortsæt-afspilning **DVD VCD**

Enheden gemmer det sted, hvor du standsede afspilning for op til 20 diske, og begynder fortsæt-afspilning, selv efter enheden er slukket, eller den afspillede disk er udkastet.

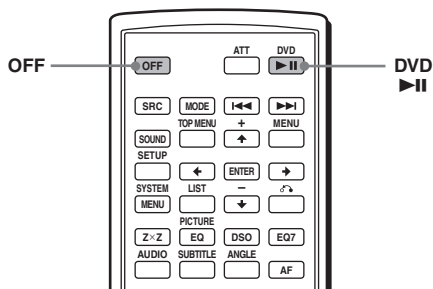

**1** Ved afspilning skal du trykke på **OFF** for at standse.

**2** Tryk på **DVD ▶||** for at fortsætte afspilning.

Afspilning begynder fra det sted, hvor der blev standset i trin 1.

### Sådan afspilles fra begyndelsen

Efter indstilling af "MULTI-DISC RESUME" i "CUSTOM SETUP" på "OFF" (side 31) skal du trykke på **▲** for at udkaste disken, og derefter isætte disken igen.

Vælg det ønskede kapitel i DVD-menuen eller Top-menuen, afhængigt af disken.

### Bemærkninger

- MP3-afspilning begynder fra begyndelsen af det sidste spor, der blev afspillet.
- For at bruge fortsæt-afspilning skal du sørge for, at "MULTI-DISC RESUME" i "CUSTOM SETUP" er indstillet på "ON" (side 31).
- Når du gemmer et fortsæt-sted for den 21. disk, slettes det gemte fortsæt-sted for den 1. disk automatisk.
- Fortsæt-afspilning annulleres, når indstillingen for børnesikring ændres.
- Afhængigt af disken eller sekvensen kan du ikke altid bruge fortsæt-afspilning.
- Hvis børnesikring anvendes, virker fortsæt-afspilning ikke. I så fald begynder afspilning fra diskens begyndelse, når den isættes.

### Råd

Når der afspilles cd'er, MP3-filer eller JPEG-filer, gemmer enheden midlertidigt fortsæt-stedet for den afspillede disken. Så snart enheden er slukket eller disken er udkastet, slettes det gemte fortsæt-sted for disken.

## Se diskdataene

### — Tids/tekstdata

**DVD VCD JPEG**

Du kan kontrollere afspilningstid og resterende tid for den aktuelle titel, kapitel eller spor. Du kan også kontrollere tekstdata, f.eks. navn på titel, kapitel, fil osv.

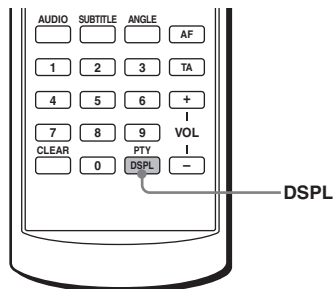

**1** Ved afspilning skal du trykke på **DSPL**.

De aktuelle afspilningsdata vises.

### Tidsdata

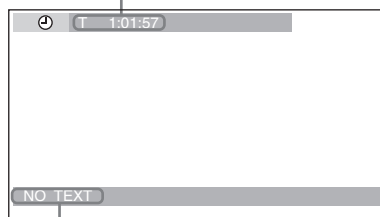

### Tekstdata\*

\* "NO TEXT" vises, når der ikke er nogen tekstdata.

fortsættes på næste side →

## 2 Tryk gentagne gange på **(DSPL)** for at skifte tidsdata.

Tidsdata er forskellige afhængigt af disken, som følger:

### Dvd:

"T \*:\*:\*:\*" - Forløbet afspilningstid for den aktuelle titel

"T-\*:\*:\*:\*" - Resterende tid for den aktuelle titel

"C \*:\*:\*:\*" - Forløbet afspilningstid for det aktuelle kapitel

"C-\*:\*:\*:\*" - Resterende tid for det aktuelle kapitel

### Vcd (uden PBC-funktioner):

"T \*:\*:\*:\*" - Forløbet afspilningstid for det aktuelle spor

"T-\*:\*:\*:\*" - Resterende tid for det aktuelle spor

"D \*:\*:\*:\*" - Forløbet afspilningstid for den aktuelle disk

"D-\*:\*:\*:\*" - Resterende tid for den aktuelle disk

### JPEG:

Albumnummer

Billednummer

## Søge efter et bestemt sted på en disk

— Afsøgning **DVD VCD CD MP3**

Du kan hurtigt finde et bestemt sted på en disk ved at se på billedet.

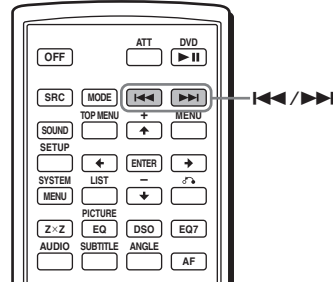

Ved afspilning skal du trykke på og holde **▶▶/▶▶**, og slippe ved det ønskede sted.

Hvis du trykker på og holder knappen, forøges søgehastigheden.

### Bemærk

Ved søgning udsendes der ingen lyd, og undertekster vises ikke.

# Brug af menuerne på dvd'er



På nogle dvd'er kan du brug deres original-menu(er), f.eks. Top-menuen eller DVD-menuen. Hvis dvd'en indeholder flere titler på spor og sekvenser, kan du bruge Top-menuen til at vælge den ønskede titel, og begynde afspilning. Hvis dvd'en indeholder mere omfattende Menupunkter f.eks. lyd og undertekstsprog, titler, og kapitler osv., kan du bruge DVD-menuen til at vælge det ønskede punkt, og begynde afspilning.

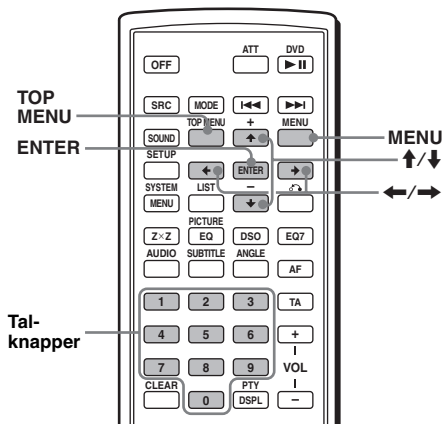

**1** Ved dvd-afspilning skal du trykke på **(TOP MENU)** eller **(MENU)**.  
DVD-menuen eller Top-menuen vises.  
Menuens indhold er forskelligt, afhængigt af disken.

**2** Tryk på **←/↑/↓/→**, eller tal-knapperne for at vælge det ønskede punkt, og tryk derefter på **(ENTER)**.

### Bemærk

Menupunkter og betjeningsprocedurer er forskellige, afhængigt af disken.

# Brug af PBC-funktioner

— PBC (Afspilningskontrol) **VCD**

PBC-menuen giver dig interaktiv assistance ved afspilning af en PBC-kompatibel vcd.

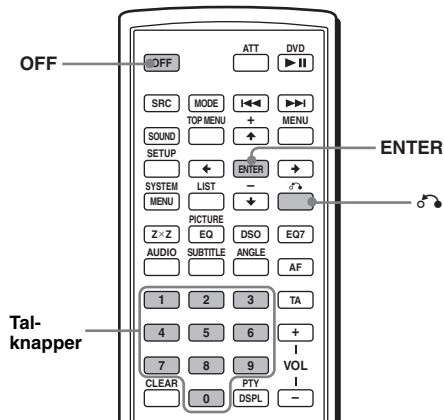

- 1** **Begynd afspilning af en PBC-kompatibel vcd.**  
PBC-menuen vises.
- 2** Tryk på tal-knapperne for at vælge det ønskede punkt, og tryk derefter på **(ENTER)**.
- 3** Følg instruktionerne i menuen for interaktiv betjening.

Sådan vendes tilbage til det foregående display

Tryk på

## Afspilning uden PBC-funktionen

- 1** Ved afspilning skal du trykke på **(OFF)**.
- 2** Tryk på tal-knapperne for at vælge det ønskede punkt, og tryk derefter på **(ENTER)**.  
"Play without PBC" vises, og afspilning begynder.  
PBC-menuen vises ikke ved afspilning.

### Bemærkninger

- Menupunkter og betjeningsprocedurer er forskellige, afhængigt af disken.
- Ved PBC-afspilning vises spornummer, afspilningstid osv. ikke i Menuen for afspilningsindstilling.

### Råd

For at fortsætte PBC-afspilning skal du standse afspilning ved at trykke på **(OFF)**, og derefter trykke på **DVD ►||**. PBC-afspilning begynder.

# Afspilning i forskellige indstillinger

## — Gentaget afspilning/Blandet afspilning/Søge-afspilning

Du kan indstille følgende afspilningsindstillinger:

- Gentaget afspilning (side 20)
- Blandet afspilning (side 20)
- Søge-afspilning (side 21)

### Bemærkninger

- Den valgte afspilningsindstilling annulleres, når den afspillede disk udkastes, eller enheden slukkes.
- Ved afspilning af en vcd med PBC-funktionen aktiveret, er gentaget afspilning eller blandet afspilning ikke til rådighed.

## Afspilning gentaget

### — Gentaget afspilning

**DVD VCD CD MP3 JPEG**

Enheden kan gentage en titel, kapitel eller spor, når det afspillede punkt når slutningen.

Følgende gentage-valgmuligheder er til rådighed:

- TITLE (Title Repeat) - for at gentage den aktuelle titel.
- CHAPTER (Chapter Repeat) - for at gentage det aktuelle kapitel.
- TRACK (Track Repeat) - for at gentage det aktuelle spor/billede.
- ALBUM (Album Repeat) - for at gentage spor/billeder i det aktuelle album.

### Bemærk

Ved indstilling af gentaget afspilning for cd/MP3 skal du betjene med hovedenheden ved at trykke gentagne gange på (1) (REP).

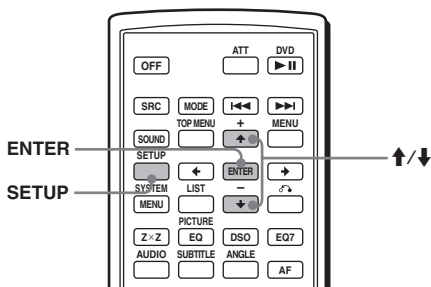

**1** Ved afspilning skal du trykke på (SETUP).

Menuen for afspilningsindstilling vises.

**2** Tryk på ↑/↓ for at vælge (REPEAT), og derefter trykke på (ENTER).

Valgmulighederne for Afspilningsindstilling vises.

**3** Tryk på ↑/↓ for at vælge den ønskede valgmulighed, og tryk derefter på (ENTER).

Gentaget afspilning begynder.

## Sådan vendes tilbage til normal afspilning

Vælg "OFF" i trin 3.

## Sådan slås Menuen for afspilningsindstilling fra

Tryk på (SETUP).

### Råd

- Gentage-valgmulighederne er forskellige afhængigt af disken.
- Du kan også indstille gentaget afspilning ved at trykke gentagne gange på (1) (REP) på hovedenheden.

## Afspilning i vilkårlig rækkefølge

### — Blandet afspilning DVD VCD CD MP3

**JPEG**

Enheden kan afspille titler, kapitler eller spor i vilkårlig rækkefølge.

Følgende blande-valgmuligheder er til rådighed:

- TITLE (blandet titel) - for at afspille kapitler i den aktuelle titel i vilkårlig rækkefølge.
- DISC (blandet disk) - for at afspille spor/billeder på den aktuelle disk i vilkårlig rækkefølge.
- ALBUM (blandet album) - for at afspille spor/billeder på det aktuelle album i vilkårlig rækkefølge.

### Bemærk

Ved indstilling af blandet afspilning for cd/MP3 skal du betjene med hovedenheden ved at trykke gentagne gange på (2) (SHUF).

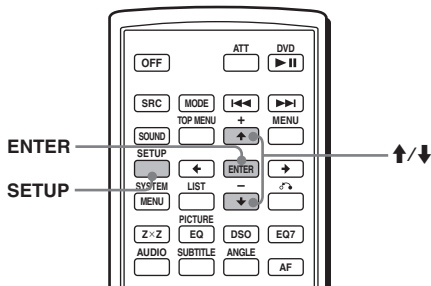

**1** Ved afspilning skal du trykke på (SETUP).

**2** Tryk på ↑/↓ for at vælge (SHUFFLE), og tryk derefter på (ENTER).

Valgmulighederne for Afspilningsindstilling vises.

**3** Tryk på ↑/↓ for at vælge den ønskede valgmulighed, og tryk derefter på (ENTER).

Blandet afspilning begynder.

## Sådan vendes tilbage til normal afspilning

Vælg "OFF" i trin 3.

## Sådan slås Menuen for afspilningsindstilling

Tryk på (SETUP).

### Bemærkninger

- Blandet titelafspilning for dvd bliver annulleret, når den er afspillet en gang.
- Blandet titelafspilning for dvd bliver annulleret, hvis der trykkes på ◀◀ eller ▶▶ ved afspilning.

### Råd

- Blandet-valgmulighederne er forskellige afhængigt af disken.
- Du kan også indstille blandet afspilning ved at trykke gentagne gange på (2) (SHUF) på hovedenheden.



## Begynde afspilning fra et valgt sted

### — Søge-afspilning DVD VCD CD MP3 JPEG

Du kan hurtigt finde et bestemt sted ved at angive titel, kapitel, forløbet tid for titlen (vha. tidskoden), eller spor.

Følgende søge-valgmuligheder er til rådighed, afhængigt af disken:

### Dvd:

-  TITLE begynder afspilning fra den valgte titel.
-  CHAPTER begynder afspilning fra det valgte kapitel.
-  TIME/TEXT begynder afspilning fra stedet i overensstemmelse med den indførte tidskode.

### VCD:

-  TRACK begynder afspilning fra det valgte spor.



### CD:

- TRACK begynder afspilning fra det valgte spor.

### MP3:

- TRACK begynder afspilning fra det valgte spor.

### JPEG:

-  ALBUM begynder afspilning fra det valgte album.
-  IMAGE begynder afspilning fra det valgte billede.

### Bemærk

Når du finder et spor til cd/MP3, skal du trykke på tal-knapperne for at indføre spornummeret, og derefter trykke på (ENTER).

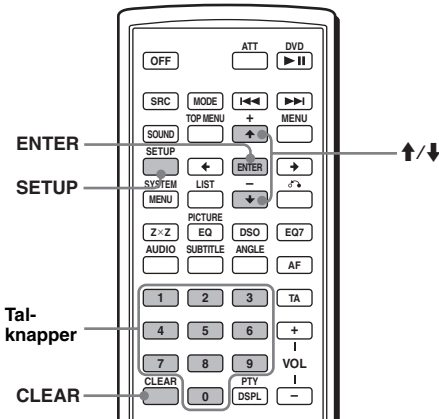

## 1 Ved afspilning skal du trykke på

(SETUP).

Menuen for afspilningsindstilling vises.

## 2 Tryk på ↑/↓ for at vælge det ønskede søgepunkt, og tryk derefter på

(ENTER).

Søge-punkterne er forskellige, afhængigt af disken.

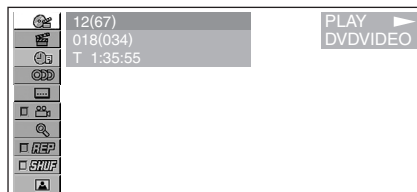

Tallet i parentes angiver det samlede antal valgte punkter.

## 3 Tryk på tal-knapperne for at indføre titelnummer, kapitelnummer, spornummer eller den forløbne titeltid.

Hvis du f.eks. vil finde et bestemt sted 2 timer, 10 minutter og 20 sekunder efter begyndelsen, skal du bare indføre "2:10:20". Tryk på (CLEAR) for at slette allerede indtastede tal.

## 4 Tryk på (ENTER).

Afspilning begynder fra det valgte sted.

## Sådan slås Menuen for afspilningsindstilling fra

Tryk på (SETUP).

# Forskellig dvd-betjening

## Ændring af lydkanalerne



Når du afspiller en dvd, der er optaget i flere lydformater (PCM, Dolby Digital eller DTS), kan du ændre lydformatet. Hvis dvd'en er optaget med flersprogede spor, kan du også ændre sproget.

For vcd'er kan du vælge lyden fra højre eller venstre kanal og lytte til lyden fra den valgte kanal i både venstre og højre højttaler. Hvis du f.eks. afspiller en disk med en sang, der har vokalen på højre kanal og instrumenterne på venstre kanal, kan du høre instrumenterne fra begge højttalere, hvis du vælger den venstre kanal.

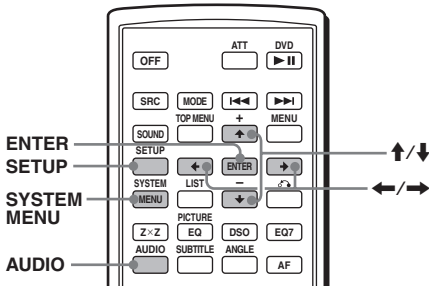

Ved afspilning skal du trykke gentagne gange på **(AUDIO)** for at vælge de ønskede lydkanaler.

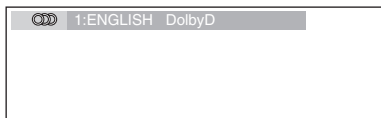

Lydindstillinger er forskellige afhængigt af disken, som følger:

### Dvd:

Lyd sproget skifter blandt de sprog, der er til rådighed.

Når der vises 4 tal, skal du indføre sprogekoden, der svarer til det ønskede sprog (side 52).

Når det samme sprog vises to eller flere gange, er dvd'en optaget i flere lydformater.

### VCD:

STEREO\*: Standard-stereolyd

1/L: Venstre kanal-lyd (mono)

2/R: Højre kanal-lyd (mono)

\* Standardindstillingen

### Bemærk

Du vil dog ikke altid kunne ændre lydkanalerne afhængigt af disken.

### Råd

Du kan også ændre indstillingerne ved at vælge "AUDIO" i Menuen for afspilningsindstilling (side 13).

## Kontrollere programformatet

Du kan kontrollere antallet af kanaler og komponentpositionen på den dvd, der afspilles.

### 1 Ved afspilning skal du trykke på **(SETUP)**.

Menuen for afspilningsindstilling vises.

1 Menuen for afspilningsindstilling vises.

### 2 Tryk på **↑/↓** for at vælge **(AUDIO)**, og tryk derefter på **(ENTER)**.

Programformatet vises.

Aktuelt lydformat\*<sup>1</sup>

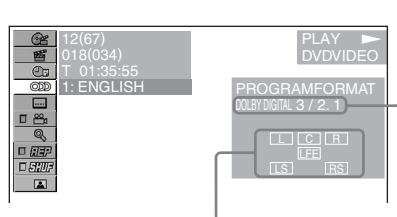

Aktuelt programformat\*<sup>2</sup>

Tegnene i programformatdisplet repræsenterer følgende lydkomponenter og deres positioner:

: Front (venstre)

: Front (højre)

: Center

: Bag (venstre)

: Bag (højre)

: Bag (mono): Bagkomponent for det Dolby Surround-bearbejdede signal og Dolby Digital-signalet

: Lav frekvens-effekt-signal

Når "DOLBY DIGITAL" anvendes, vises programformatnavn og kanalnumre, som følger:

Eksempel: Dolby Digital 5,1-kanals

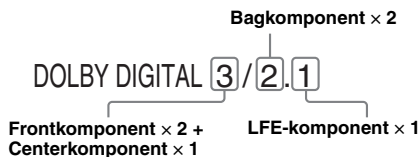

\*1 "PCM", "DTS" eller "DOLBY DIGITAL" vises, afhængigt af disken.

\*2 Viser kun, når "DOLBY DIGITAL"-formatet anvendes.

## Sådan slås Menuen for afspilningsindstilling fra

Tryk på (SETUP).

### Råd

For Dolby Digital og DTS er "LFE" altid omgivet af en fuldt optrukket linje, uanset den LFE-signalkomponent der udsendes.

## Justere lydudgangsniveauet

— Justering af dvd-niveau

Lydudgangsniveauet for dvd-video er forskelligt afhængigt af det optagede lydformat (PCM, Dolby Digital eller DTS). Du kan justere udgangsniveauet for PCM, Dolby Digital eller DTS separat for at mindske forskellene i lydstyrkeniveau mellem disk og kilde.

- 1 Tryk på (SYSTEM MENU).
- 2 Tryk gentagne gange på ↑/↓ for at vælge "DVD LVL", og tryk derefter på (ENTER).
- 3 Tryk på → for at indstille på "ADJ-ON", og tryk derefter på (ENTER).
- 4 Tryk på ←/→ for at vælge "DOLBY", "DTS" eller "PCM".
- 5 Tryk på ↑/↓ for at justere udgangsniveauet, og tryk derefter på (ENTER).



### Bemærk

Du kan kun justere udgangsniveauet, når der sat en disk i enheden.

### Råd

Udgangsniveauet kan justeres fra -6 dB til +6 dB.

## Ændring af vinklerne

Du kan ændre synsvinklen, hvis der er optaget forskellige vinkler (flervinkler) for en sekvens på en dvd.

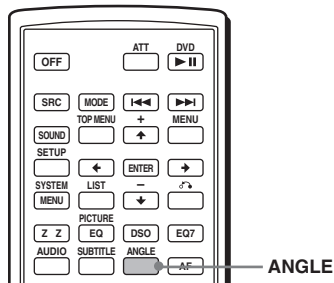

Tryk gentagne gange på (ANGLE) for at vælge det ønskede vinkelnummer.

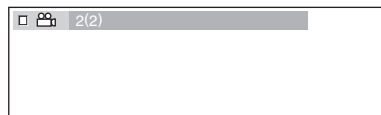

Vinklen ændres.

### Bemærk

Afhængigt af dvd'en vil du ikke altid kunne ændre vinklerne, selv om der er optaget flervinkler.

### Råd

Du kan også ændre synsvinklen ved at vælge "ANGLE" i Menuen for afspilningsindstilling (side 13).

## Visning af underteksterne



Du kan slå underteksterne til eller fra, eller ændre undertekstsproget, hvis der er optaget flere undertekstsprog på dvd'en.

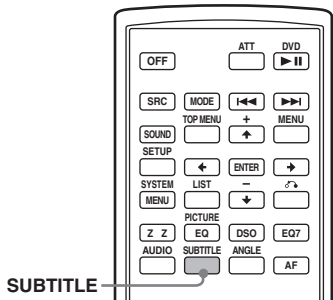

### 1 Ved afspilning skal du trykke på (SUBTITLE).

Undertekstsproget vises.

### 2 Tryk gentagne gange på (SUBTITLE) for at vælge det ønskede sprog.

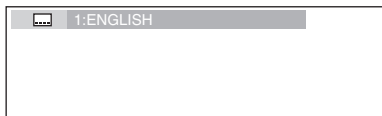

De sprog, der er til rådighed, varierer afhængigt af disken.

Når der vises 4 tal, skal du indføre sprogkoden, der svarer til det ønskede sprog (side 52).

### Sådan slås underteksterne fra

Tryk gentagne gange på (SUBTITLE) for at vælge "OFF".

#### Bemærk

Afhængigt af dvd'en vil du måske ikke kunne ændre underteksterne (eller slå dem fra), selv om der er optaget undertekster på flere sprog på den.

#### Råd

Du kan også ændre undertekstsproget ved at vælge "SUBTITLE" i Menuen for afspilningsindstilling (side 13) eller DVD-menuen (side 19).

## Forstørrelse af billeder



Du kan forstørre billeder.

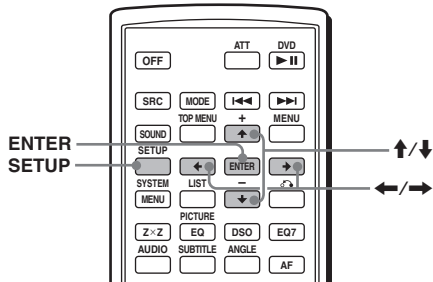

### 1 Ved afspilning skal du trykke på (SETUP).

Menuen for afspilningsindstilling vises.

### 2 Tryk på ↑/↓ for at vælge (CENTER ZOOM), og tryk derefter på (ENTER).

Den aktuelle valgmulighed vises.

### 3 Tryk på ↑/↓ for at vælge den ønskede valgmulighed (ZOOM $\times 1$ , $\times 2^*$ , $\times 4^*$ ), og tryk derefter på (ENTER).

Billedet forstørres.

\* Billedet bliver kornet.

### Sådan skiftes delbillede-position

Efter forstørrelse af billedet skal du trykke på ←/↑/↓/→.

### Sådan gendannes den originale skala

Vælg "ZOOM $\times 1$ " i trin 3.

### Sådan slås Menuen for afspilningsindstilling fra

Tryk på (SETUP).

#### Bemærkninger

- Afhængigt af dvd'en vil du ikke altid kunne ændre forstørrelsen.
- Hvis du fortsætter afspilning, vender billedet tilbage til dets originale skala.



# Ændre billedkvaliteten

— Picture EQ  

Du kan vælge en billedkvalitet, der passer til bilens indvendige lysstyrke.

Du kan indstille "PICTURE EQ" på "LIGHT OFF", "LIGHT ON" eller "AUTO" i "CUSTOM SETUP" (side 31). Valgmulighederne (nedenfor) for hver indstilling er forskellige. Hvis du indstiller "PICTURE EQ" på "AUTO", skifter valgmuligheder til rådighed automatisk, afhængigt af om lyset er tændt eller slukket. Følgende indstillingsvalgmuligheder er til rådighed.

- NORMAL - normal billedkvalitet.
- Daytime\*1 - passende i lyse omgivelser.
- Sunset\*1 - passende når det bliver lidt mørkt.
- Shine\*1 - passende i meget lyse omgivelser (f.eks. når sollyset afspejles på monitoren).
- Night\*2 - gør monitoren mørkere, så du ikke distraheres ved kørsel om natten.
- Midnight\*2 - gør monitoren mørkere end "Night"-indstillingen.
- Theater\*2 - gør monitoren lysere; passende når du vil se en lys monitor om natten.
- CUSTOM - brugerjusterede indstillinger.

\*1 Til rådighed, når "PICTURE EQ" i "CUSTOM SETUP" er indstillet på "LIGHT OFF" eller "AUTO", og lyset er slukket.

\*2 Til rådighed, når "PICTURE EQ" i "CUSTOM SETUP" er indstillet på "LIGHT ON" eller "AUTO", og lyset er tændt.

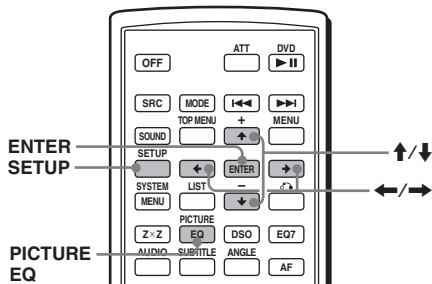

Ved afspilning skal du trykke gentagne gange på **PICTURE EQ** for at vælge den ønskede indstilling.

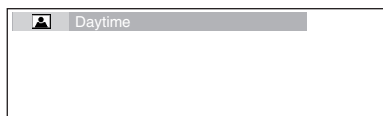

## Råd

Du kan også ændre billedkvaliteten ved at vælge "PICTURE EQ" i Menuen for afspilningsindstilling (side 13).

## Justere de brugerdefinerede indstillinger

Du kan gemme dine egne brugerjusterede indstillinger for forskellige billedtoner.

**1 Ved afspilning skal du trykke på **SETUP**.**

Menuen for afspilningsindstilling vises.

**2 Tryk på **UP/DOWN** for at vælge **PICTURE EQ**, og tryk derefter på **ENTER**.**

Indstillingspunkterne vises.

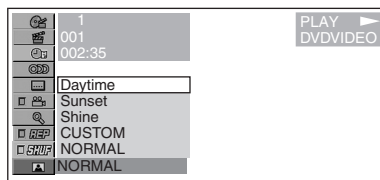

**3 Tryk på **UP/DOWN** for at vælge "CUSTOM", og tryk derefter på **ENTER**.**

**4 Tryk på **UP/DOWN** for at vælge indstillingspunktet, og tryk derefter på **LEFT/RIGHT** for at justere niveauet.**

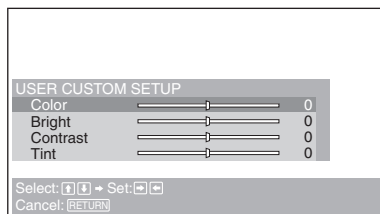

**5 Tryk på **ENTER**.**

## Råd

Justeringer for "LIGHT OFF" og "LIGHT ON" kan gemmes separat.

# Låsning af diske

## — Børnesikring

Du kan låse en disk eller indstille afspilningsrestriktioner i overensstemmelse med et forudbestemt niveau f.eks. seerens alder. Begrænsede afspilningssekvenser blokeres eller udskiftes med andre sekvenser, når en børnesikret dvd afspilles.

## Slå børnesikring til

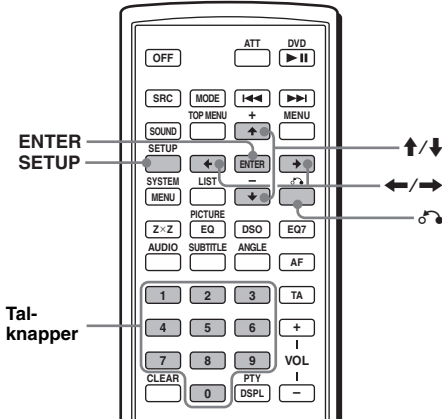

- 1 Tryk på **SETUP**, mens afspilning er standset. Opsætningsmenuen vises.
- 2 Tryk på **↑/↓** for at vælge  (CUSTOM SETUP), og tryk derefter på **ENTER**. Indstillingspunkterne vises.
- 3 Tryk på **↑/↓** for at vælge "PARENTAL CONTROL", og tryk derefter på **ENTER**. Valgmulighederne for børnesikring vises.

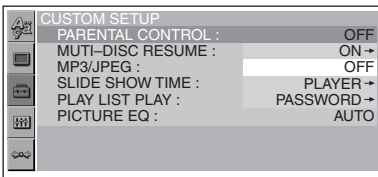

- 4 Tryk på **↑/↓** for at vælge "ON →", og tryk derefter på **ENTER**. Displayet til indstilling af adgangskode vises.

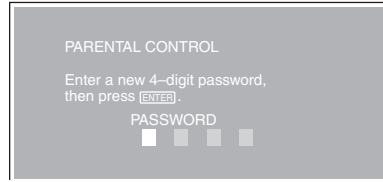

- 5 Tryk på talknapperne for at indtaste din adgangskode, og tryk derefter på **ENTER**. Displayet til bekræftelse vises.
- 6 For at bekræfte skal du trykke på talknapperne for at indtaste din adgangskode igen, og derefter trykke på **ENTER**. Børnesikring er indstillet.

Sådan slås Opsætningsmenuen fra  
Tryk på **SETUP**.

## Slå børnesikring fra

- 1 Tryk på **SETUP**, mens afspilning er standset. Opsætningsmenuen vises.
- 2 Tryk på **↑/↓** for at vælge  (CUSTOM SETUP), og tryk derefter på **ENTER**. Indstillingspunkterne vises.
- 3 Tryk på **↑/↓** for at vælge "PARENTAL CONTROL", og tryk derefter på **ENTER**. Valgmulighederne for børnesikring vises.
- 4 Tryk på **↑/↓** for at vælge "OFF →", og tryk derefter på **ENTER**. Displayet til at indtaste din adgangskode vises.

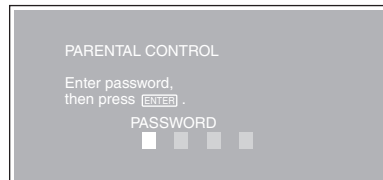

- 5 Tryk på talknapperne for at indtaste din adgangskode, og tryk derefter på **ENTER**. "Parental control is canceled" vises.

Hvis et forkert nummer indtastes, skal du trykke på **←** for at flytte markøren og indtaste nummeret igen.

## Ændring af området og dets filmniveau

Du kan indstille begrænsningsniveauer afhængigt af området og dets filmniveauer.

- 1 Tryk på **(SETUP)**, mens afspilning er standset.  
Opsætningsmenuen vises.
  - 2 Tryk på **↑/↓** for at vælge **(CUSTOM SETUP)**, og tryk derefter på **(ENTER)**.  
Indstillingspunkterne vises.
  - 3 Tryk på **↑/↓** for at vælge "PARENTAL CONTROL", og tryk derefter på **(ENTER)**.  
Valgmulighederne for børnesikring vises.
  - 4 Tryk på **↑/↓** for at vælge "PLAYER →", og tryk derefter på **(ENTER)**.  
Når børnesikring allerede er slået til, vises displayet til at indtaste din adgangskode. For at ændre indstillingerne skal du indtaste dit adgangskodenummer, og derefter trykke på **(ENTER)**.
- Hvis et forkert nummer indtastes, skal du trykke på **←** for at flytte markøren og indtaste nummeret igen.
- 5 Tryk på **↑/↓** for at vælge "STANDARD", og tryk derefter på **(ENTER)**.  
Standard-valgmulighederne vises.

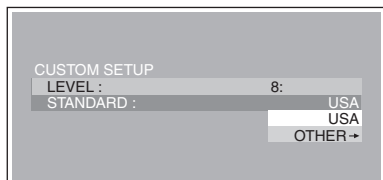

- 6 Tryk på **↑/↓** for at vælge det ønskede område og anvende dets filmniveauer, og tryk derefter på **(ENTER)**.  
Området vælges.  
Når du vil vælge standarden på "Områdekodelisten" (side 27), skal du vælge "OTHERS →", og derefter indtaste dets kodenummer med talknapperne.

- 7 Tryk på **↑/↓** for at vælge "LEVEL", og tryk derefter på **(ENTER)**.  
Valgmulighederne for niveau vises.

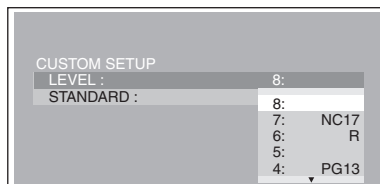

Desto lavere nummer, desto strengere begrænsningsniveau.

- 8 Tryk på **↑/↓** for at vælge det ønskede niveau, og tryk derefter på **(ENTER)**.  
Indstilling af børnesikring er fuldført.

**Sådan slås Opsætningsmenuen fra**  
Tryk på **(SETUP)**.

### Bemærk

Når du afspiller diske, som ikke har børnesikring, kan afspilning ikke begrænses på denne enhed.

## Områdekodeliste

| Standard     | Kodenummer |
|--------------|------------|
| Argentina    | 2044       |
| Australien   | 2047       |
| Belgien      | 2057       |
| Brasilien    | 2070       |
| Canada       | 2079       |
| Chile        | 2090       |
| Danmark      | 2115       |
| Filippinerne | 2424       |
| Finland      | 2165       |
| Frankrig     | 2174       |
| Holland      | 2376       |
| Indien       | 2248       |
| Indonesien   | 2238       |
| Italien      | 2254       |
| Japan        | 2276       |
| Kina         | 2092       |
| Korea        | 2304       |
| Malaysia     | 2363       |
| Mexico       | 2362       |

| Standard       | Kodenummer |
|----------------|------------|
| New Zealand    | 2390       |
| Norge          | 2379       |
| Pakistan       | 2427       |
| Portugal       | 2436       |
| Rusland        | 2489       |
| Schweiz        | 2086       |
| Singapore      | 2501       |
| Spanien        | 2149       |
| Storbritannien | 2184       |
| Sverige        | 2499       |
| Thailand       | 2528       |
| Tyskland       | 2109       |
| Østrig         | 2046       |

## Ændring af adgangskoden

- Tryk på **SETUP**, mens afspilning er standset.  
Opsætningsmenuen vises.
- Tryk på **↑/↓** for at vælge **CUSTOM SETUP**, og tryk derefter på **ENTER**.  
Indstillingpunkterne vises.
- Tryk på **↑/↓** for at vælge "PARENTAL CONTROL", og tryk derefter på **ENTER**.  
Valgmulighederne for børnesikring vises.
- Tryk på **↑/↓** for at vælge "PASSWORD →", og tryk derefter på **ENTER**.  
Displayet til at indtaste din adgangskode vises.
- Tryk på talknapperne for at indtaste din 4-cifrede adgangskode, og tryk derefter på **ENTER**.  
Når et forkert nummer indtastes, skal du trykke på **←** for at flytte markøren og indtaste nummeret igen.
- Tryk på talknapperne for at indtaste en ny 4-cifret adgangskode, og tryk derefter på **ENTER**.
- For at bekræfte skal du trykke på talknappen for at indtaste din nye 4-cifrede adgangskode igen, og derefter trykke på **ENTER**.

Sådan vendes tilbage til det foregående display

Tryk på **↶**.

Sådan slås Opsætningsmenuen fra

Tryk på **SETUP**.

# Indstillinger og Justeringer

## Brug af Opsætningsmenuen

Ved at bruge Opsætningsmenuen kan du lave forskellige justeringer af punkter, f.eks. billede og lyd. Du kan bl.a. indstille et sprog for undertekst og skærmdisplay. For nærmere oplysninger om hvert opsætningspunkt, se side 29 til 32.

### Bemærk

Afspilningsindstillinger gemt på disken får forrang for indstillinger af Opsætningsmenuen og ikke alle de beskrevne funktioner virker altid.

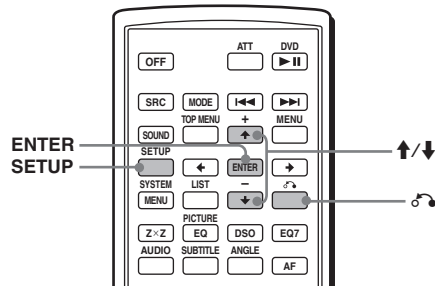

## Grundlæggende betjening

Eksempel: Når du vil ændre formatforholdet ("MONITOR TYPE") til "4:3 PAN SCAN".

- Tryk på **SETUP**, mens afspilning er standset.

Opsætningsmenuen vises.

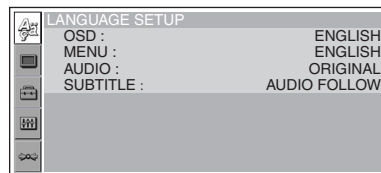

- 2 Tryk på **↑/↓** for at vælge  (SCREEN SETUP), og tryk derefter på **(ENTER)**. Opsætningsdisplayet vises.

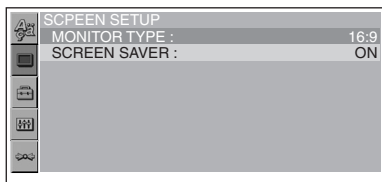

- 3 Tryk på **↑/↓** for at vælge "MONITOR TYPE", og tryk derefter på **(ENTER)**. Valgmulighederne for monitortype vises.

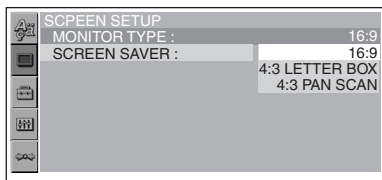

- 4 Tryk på **↑/↓** for at vælge "4:3 PAN SCAN", og tryk derefter på **(ENTER)**. Indstillingen anvendes, og opsætning er fulendt.

#### Sådan vendes tilbage til det foregående display

Tryk på .

#### Sådan slås Opsætningsmenuen fra

Tryk på **(SETUP)**.

#### Sådan nulstilles alle indstillingspunkterne

##### — Nulstil

- 1 Vælg  (RESET) i trin 2, og tryk derefter på **(ENTER)**.
- 2 Tryk på **↑** for at vælge "YES", og tryk derefter på **(ENTER)**.  
Alle indstillingerne\* i Opsætningsmenuen vender tilbage til standardindstillingerne.  
\* Eksklusive indstillinger af børnesikring.

#### Sådan annulleres nulstilling

Vælg "NO" i trin 2.

##### Bemærk

Undgå at slukke enheden, mens Opsætningsmenu-punktet nulstilles, da det tager nogle få sekunder at fuldende.

## Indstilling af displaysproget eller lydsporet

### — Sprog-opsætning

Med "LANGUAGE SETUP" kan du indstille det ønskede sprog for skærmdisplayet eller lydsporet i overensstemmelse hermed.

Vælg  (LANGUAGE SETUP) i Opsætningsmenuen, og vælg derefter det ønskede indstillingspunkt.

For nærmere oplysninger om opsætningsprocedurerne, se "Brug af Opsætningsmenuen" på side 28.

### OSD (skærmdisplay)

Skifter displaysproget på skærmen.

### MENU

Skifter sproget for menuen på disken.

### AUDIO

Skifter sproget for lydsporet.

Når du vælger "ORIGINAL", vælges det sprog, der har forrang på disken.

### SUBTITLE

Skifter sproget for undertekster optaget på disken.

Når du vælger "AUDIO FOLLOW", ændres sproget for underteksterne i overensstemmelse med det sprog, du valgte for lydsporet.

#### Bemærk

Når du vælger et sprog i "MENU", "SUBTITLE" eller "AUDIO", som ikke er optaget på disken, bliver et af de optagede sprog automatisk valgt.

#### Råd

Hvis du vælger "OTHERS →" i "MENU", "SUBTITLE" eller "AUDIO", skal du vælge og indtaste en sprogkode fra "Sprogkodeliste" (side 52) med talknapperne.

# Indstilling af skærmen

## — Skærm-opsætning

Med "SCREEN SETUP" kan du justere indstillingen for den tilsluttede monitor.

Vælg  (SCREEN SETUP) i Opsætningsmenuen, og vælg derefter det ønskede indstillingspunkt.

For nærmere oplysninger om opsætningsprocedurerne, se "Brug af Opsætningsmenuen" på side 28.

Indstillingspunkter med "\*" i tabellerne nedenfor er standardindstillingerne.

### MONITOR TYPE

Vælger formatforholdet for den tilsluttede monitor (4:3-standard eller -bredformat).

|                      |   |
|----------------------|---|
| 16:9*                | Viser bredformatbilledet.<br>Vælg denne, når du tilslutter en bredformatmonitor eller en monitor med en funktion til bredformatindstilling.           |
| 4:3<br>LETTER<br>BOX | Viser et bredformatbillede med bånd på de øvre og nedre dele af skærmen.<br>Vælg denne, når du tilslutter en 4:3-format monitor.                      |
| 4:3<br>PAN SCAN      | Viser et bredformatbillede på hele skærmen og skærer automatisk de dele fra, der ikke passer.<br>Vælg denne, når du tilslutter en 4:3-format monitor. |

16:9



4:3 LETTER BOX



4:3 PAN SCAN



### Bemærk

Afhængigt af dvd'en, kan "4:3 LETTER BOX" blive valgt automatisk i stedet for "4:3 PAN SCAN", og omvendt.

### SCREEN SAVER

Slår pauseskærmen til og fra. Pauseskærm-billedet vises, når du lader systemet stå på stop i 5 minutter. Pauseskærmen hjælper med at forhindre, at dit display bliver beskadiget (skyggebillede). Tryk på DVD ►|| for at slå pauseskærmen fra.

---

|    |                        |
|----|------------------------|
| ON | Slår pauseskærmen til. |
|----|------------------------|

---

|      |                        |
|------|------------------------|
| OFF* | Slår pauseskærmen fra. |
|------|------------------------|

---

# Brugerdefinerede indstillinger

## — Brugerdefineret opsætning

Med "CUSTOM SETUP" kan du indstille denne enheds afspilningsforhold.

Vælg  (CUSTOM SETUP) i Opsætningsmenuen, og vælg derefter det ønskede indstillingspunkt.

For nærmere oplysninger om opsætningsprocedurerne, se "Brug af Opsætningsmenuen" på side 28.

Indstillingspunkter med "\*" i tabellerne nedenfor er standardindstillingerne.

## PARENTAL CONTROL

Indstiller afspilningsrestriktionerne, så enheden ikke afspiller uønskede diske eller sekvenser (side 26).

|            |   |
|------------|---|
| ON →       | Slår børnesikringen til.                          |
| OFF →*     | Slår børnesikringen fra.                          |
| PLAYER →   | Indstiller begrænsningsstandarden og dens niveau. |
| PASSWORD → | Indstiller en ny 4-cifret adgangskode.            |

## MULTI-DISC RESUME

Gemmer fortsæt-afspilningssteder for op til 20 forskellige diske.

|     |  |
|-----|--|
| ON* | Gemmer fortsæt-indstillingerne i hukommelsen for op til 20 diske. (Indstillingerne bevares i hukommelsen, selv om du vælger "OFF".)        |
| OFF | Annulerer at gemme fortsæt-indstillingerne i hukommelsen. Afspilning begynder kun igen ved fortsæt-stedet for den aktuelle disk i enheden. |

### Bemærk

Hvis børnesikring anvendes, virker fortsæt-afspilning ikke. I så fald begynder afspilning fra diskens begyndelse, når den isættes.

## MP3/JPEG

Indstiller forrang, når der er MP3-filer og JPEG-filer på den samme disk.

|      |  |
|------|--|
| MP3* | Får forrang for JPEG-filer ved afspilning. |
| JPEG | Får forrang for MP3-filer ved afspilning.  |

## SLIDE SHOW TIME

Indstiller tiden for visning af billeder på disken.

|        |                                      |
|--------|--------------------------------------|
| 5sec   | Skifter billederne hvert 5. sekund.  |
| 10sec* | Skifter billederne hvert 10. sekund. |
| 20sec  | Skifter billederne hvert 20. sekund. |
| 40sec  | Skifter billederne hvert 40. sekund. |
| 60sec  | Skifter billederne hvert 60. sekund. |
| FIXED  | Annulerer skift af billeder.         |

## PLAY LIST PLAY

Indstiller forrang mellem de originalt optagede titler eller den redigerede afspilningsliste på en dvd-rw i VR-indstilling.

|           |  |
|-----------|--|
| ORIGINAL* | Får forrang for afspilningsliste redigeret fra de originalt optagede titler. |
| PLAY LIST | Får forrang for originalt optagede titler.                                   |

### Bemærkninger

- Afspilning af afspilningsliste er kun til rådighed for en dvd-rw i VR-indstilling.
- Når der ikke er nogen afspilningsliste på en disk, afspilles de originalt optagede titler.

## PICTURE EQ

Vælger at vise valgmulighederne for billedkvalitet.

|           |   |
|-----------|---|
| AUTO*     | Skifter valgmulighederne afhængigt af om lyset er tændt eller slukket. (Kun til rådighed, når belyningskontrollen er tilsluttet.) |
| LIGHT OFF | Viser valgmulighederne for brug om dagen.   |
| LIGHT ON  | Viser valgmulighederne for brug om natten.  |

# Lydindstillinger

## — Lyd-opsætning

Med "AUDIO SETUP" kan du justere lyden i overensstemmelse med afspilningsforholdene og tilsluttet udstyr.

Vælg  (AUDIO SETUP) i Opsætningsmenuen, og vælg derefter det ønskede indstillingspunkt.

For nærmere oplysninger om opsætningsprocedurerne, se "Brug af Opsætningsmenuen" på side 28.

Indstillingspunkterne med "\*" i tabellerne nedenfor er standardindstillingerne.

### AUDIO DRC (Dynamisk områdekontrol)



Gør lyden tydelig, når lydstyrken er skruet ned ved afspilning af en dvd, som opfylder "AUDIO DRC".

Denne indstilling påvirker udgangssignalerne fra FRONT/REAR AUDIO OUT.

STANDARD\* Normalt skal du vælge denne position.

WIDE RANGE Giver dig en fornemmelse af at være til stede ved en liveoptreden.

### DOWNMIX

Skifter metode for miksning af to kanaler, når du afspiller en dvd, som har baglydselementer (kanaler) eller er optaget i Dolby Digital-format. Se se "Kontrollere programformatet" på side 22 for at få nærmere oplysninger om bagsignalkomponenter. Denne indstilling påvirker det udsendte signal på FRONT/REAR AUDIO OUT.

DOLBY DIGITAL\* Vælg denne, når enheden er tilsluttet en lydkomponent, som opfylder Dolby Surround (Pro Logic).

NORMAL Vælg denne, når enheden er tilsluttet en lydkomponent, som ikke opfylder Dolby Surround (Pro Logic).

### DOLBY DIGITAL

Vælger Dolby Digital-signaltypen.

DOLBY DIGITAL\* Vælg denne indstilling, når enheden er tilsluttet en lydkomponent med en indbygget Dolby Digital-dekoder.

DOWNMIX PCM Vælg denne indstilling, når enheden er tilsluttet en lydkomponent uden en indbygget Dolby Digital-dekoder. Du kan vælge om signalerne overholder Dolby Surround (Pro Logic) eller ej ved at foretage justeringer af "DOWNMIX"-punktet i "AUDIO SETUP" (side 32).

### DTS

Vælger, om der udsendes DTS-signaler eller ej.

ON\* Vælg denne indstilling, når enheden er tilsluttet en lydkomponent med en indbygget DTS-dekoder.

OFF Vælg denne indstilling, når enheden er tilsluttet en lydkomponent uden en indbygget DTS-dekoder.



# Radio

## Forsigtig

Brug Best Tuning Memory (BTM) for at undgå en ulykke, når du stiller ind på stationer, mens du kører.

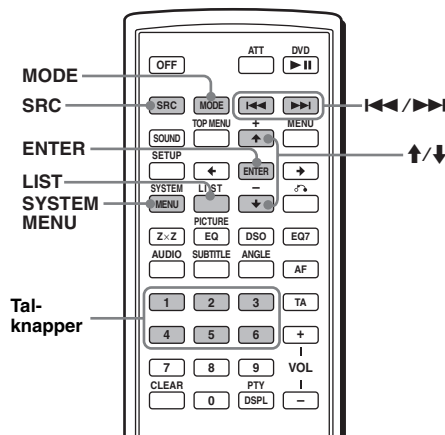

## Gemme automatisk

— BTM

- 1 Tryk gentagne gange på **(SRC)** (SOURCE), indtil "TUNER" vises. For at skifte bånd, skal du trykke gentagne gange på **(MODE)**. Du kan vælge blandt FM1, FM2, FM3, MW eller LW.
- 2 Tryk på **(SYSTEM MENU)**, og tryk derefter gentagne gange på **↑/↓**, indtil "BTM" vises.
- 3 Tryk på **(ENTER)**. Enheden gemmer stationer i rækkefølge på talknapperne efter frekvens (1 til 6). Der høres en biplyd, når en indstilling gemmes.

## Gemme manuelt

Mens den station, du vil gemme, modtages, skal du trykke på og holde en talknapp (1 til 6), indtil "MEM" vises.

Indikationen af talknappen vises på displayet.

### Bemærk

Hvis du forsøger at gemme en anden station på den samme talknapp, slettes den tidligere gemte station.

### Råd

Når en RDS-station gemmes, gemmes AF/TA-indstillingen også (side 35).

## Modtagelse af de gemte stationer

Vælg båndet, og tryk derefter på en talknapp (1 til 6) eller **↑/↓**.

## Stille automatisk ind

Vælg båndet, og tryk derefter på **◀◀/▶▶** for at søge efter stationen.

Afsøgningen standser, når enheden modtager en station. Gentag denne procedure, indtil den ønskede station modtages.

### Råd

Hvis du kender frekvensen på den station, du vil lytte til, skal du trykke på og holde **◀◀/▶▶** for at finde den omtrentlige frekvens, og derefter trykke gentagne gange på **◀◀/▶▶** for at finjustere til den ønskede frekvens (manuel indstilling).

### Med hovedenheden

For at søge efter stationen skal du trykke på **(SEEK) +/-**.

## Modtage en station gennem en liste — list-up

Du kan sætte frekvensen på liste.

- 1 Vælg båndet, og tryk derefter på **(LIST)**. Frekvensen vises.
- 2 Tryk gentagne gange på **↑/↓**, indtil den ønskede station vises.
- 3 Tryk på **(ENTER)** for at modtage stationen.



# RDS

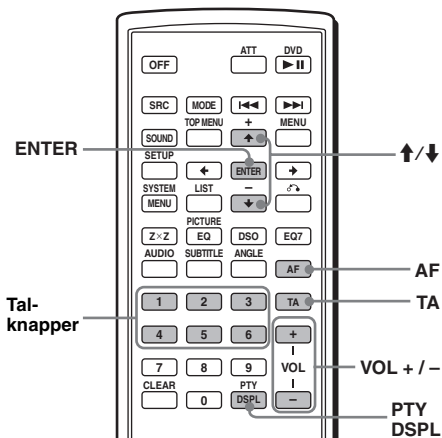

## Oversigt

FM-stationer med Radio Data System (RDS) - service kan sende digitale data, som ikke kan opfattes af det menneskelige øre, sammen med det almindelige radioprogramsignal.

## Displaypunkter

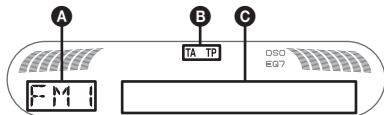

### A Radiobånd, Funktion

### B TA/TP\*1

### C Frekvens\*2, RDS-data

\*1 "TA" blinker ved trafikinformation. "TP" lyser, mens en sådan station modtages.

\*2 Mens RDS-stationen modtages, vises \*\* til venstre for frekvensindikationen.

## RDS-service

Enheden giver automatisk RDS-service som følger:

### AF (alternative frekvenser)

Vælger og genindstiller på stationen med det stærkeste signal i et netværk. Ved at bruge denne funktion kan du lytte uafbrudt til det samme program på en køretur over lang afstand uden at skulle genindstille den samme station manuelt.

### TA (trafikmelding)/TP (trafikprogram)

Giver aktuelle trafikinformationer/programmer. Enhver information/program, der modtages, afbryder den aktuelt valgte kilde.

### PTY (programtyper)

Viser den aktuelt modtagne programtype. Søger også efter din valgte programtype.

### CT (Ur-klokkeslæt)

CT-data fra RDS-transmissionen indstiller uret.

### Bemærkninger

- Ikke alle RDS-funktioner er til rådighed i alle lande/områder.
- RDS virker ikke, hvis signalstyrken er for svag, eller hvis den station, der er stillet ind på, ikke sender RDS-data.

## Indstille AF og TA/TP

Tryk gentagne gange på (AF) og/eller (TA), indtil den ønskede indstilling vises.

| Vælg       | For at                        |
|------------|-------------------------------|
| AF-ON      | aktivere AF og deaktivere TA. |
| TA-ON      | aktivere TA og deaktivere AF. |
| AF, TA-ON  | aktivere både AF og TA.       |
| AF, TA-OFF | deaktivere både AF og TA.     |

## Gemme RDS-stationer med AF- og TA-indstilling

Du kan forvælge RDS-stationer sammen med AF/TA-indstillingen. Hvis du bruger BTM-funktionen, gemmes kun RDS-stationer med den samme AF/TA-indstilling.

Hvis du forvælger manuelt, kan du forvælge både RDS- og ikke-RDS-stationer med AF/TA-indstillingen for hver.

**Indstil AF/TA, og gem derefter stationen med BTM eller manuelt.**

## Forvalg af lydstyrke for trafikmeldinger

Du kan forvælge lydstyrkeniveauet for trafikmeldingerne, så du ikke går glip af dem.

- 1 Tryk gentagne gange på (VOL) +/- for at justere lydstyrkeniveauet.
- 2 Tryk på og hold (TA), indtil "TA" vises.

## Modtage nødmeldinger

Når AF eller TA er slået til, afbryder nødmeldinger automatisk den aktuelt valgte kilde.

## Holde radioen indstillet på et bestemt regionalprogram

### — REG

Når AF-funktionen er slået til: enhedens fabriksindstilling afgrænser modtagelse til et bestemt område, så der skiftes ikke over til en anden regional station med en stærkere frekvens.

Hvis du forlader dette regionalprograms modtageområde, skal du indstille "REG-OFF" i opsætning (side 38).

### Bemærk

Denne funktion virker ikke i Det Forenede Kongerige og i visse andre områder.

## Local Link-funktion (Kun Det Forenede Kongerige)

Med denne funktion kan du vælge andre lokale stationer i området, selvom de ikke er gemt på talknapperne.

- 1 Ved FM-modtagelse skal du trykke på en talknap (1 til 6), hvor der er gemt en lokal station.
- 2 Tryk på talknappen for den lokale station igen inden for 5 sekunder. Gentag denne procedure, indtil den lokale station modtages.

## Vælg PTY

- 1 Tryk på (PTY) ved FM-modtagelse.



Navnet på den aktuelle programtype vises, hvis stationen sender PTY-data.

- 2 Tryk gentagne gange på ↑/↓, indtil den ønskede programtype vises.
- 3 Tryk på (ENTER).  
Enheden begynder at søge efter en station, der udsender den valgte programtype.

## Programtyper

**NEWS** (Nyheder), **AFFAIRS** (Aktuelt), **INFO** (Oplysning), **SPORT** (Sport), **EDUCATE** (Undervisning), **DRAMA** (Drama), **CULTURE** (Kultur), **SCIENCE** (Videnskab), **VARIED** (Blandet), **POP M** (Popmusik), **ROCK M** (Rockmusik), **EASY M** (Let underholdning), **LIGHT M** (Let klassisk), **CLASSICS** (Klassisk), **OTHER M** (Andre musiktyper), **WEATHER** (Vejret), **FINANCE** (Finansinformation), **CHILDREN** (Børneprogrammer), **SOCIAL A** (Sociale forhold), **RELIGION** (Religion), **PHONE IN** ("Ring ind"-programmer), **TRAVEL** (Rejser), **LEISURE** (Fritid), **JAZZ** (Jazzmusik), **COUNTRY** (Countrymusik), **NATION M** (Nationalmusik), **OLDIES** (Evergreens), **FOLK M** (Folkmusik), **DOCUMENT** (Dokumentarprogrammer)

### Bemærk

Du kan ikke bruge denne funktion i lande/regioner, hvor PTY-data ikke er tilgængelige.

## Indstille CT

Indstil "CT-ON" i opsætning (side 37).

### Bemærkninger

- CT-funktionen virker ikke altid, selv om der modtages en RDS-station.
- Der kan være en forskel mellem det klokkeslæt, som CT-funktionen indstiller, og det faktiske klokkeslæt.

## Andre funktioner

### Justering af lydegenskaberne

Du kan justere bas, diskant, balance, fader og subwooferlydstyrke.

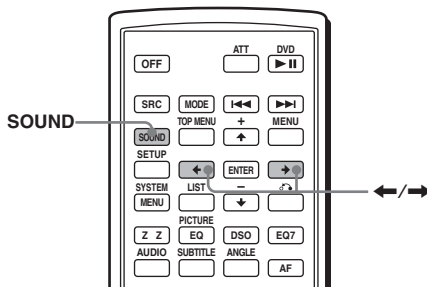

- 1 Vælg en kilde, og tryk derefter gentagne gange på (SOUND) for at vælge det ønskede punkt.

Punktet skifter som følger:

**BAS** (bas) → **TRE** (diskant) →  
**BAL** (venstre-højre) → **FAD** (for-bag) →  
**SUB** (subwooferlydstyrke)\*

\* "∞" vises ved den laveste indstilling, og kan justeres op til 20 trin.

- 2 Tryk gentagne gange på ←/→ for at justere det valgte punkt.

Efter 3 sekunder er indstillingen udført, og displayet vender tilbage til normal afspilnings/modtageindstilling.

### Bemærk

Justér inden for 3 sekunder efter valg af punktet.

### Med hovedenheden

I trin 2 skal du for at justere det valgte punkt trykke på lydstyrke +/- -knappen.

# Justere equalizerkurven

## — EQ7 Tune

Du kan lagre og justere equalizerindstillingerne for forskellige toneområder.

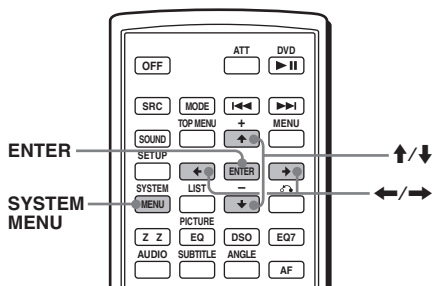

- 1 Vælg en kilde, og tryk derefter på (SYSTEM MENU).
- 2 Tryk gentagne gange på  $\uparrow/\downarrow$ , indtil "EQ7 TUNE" vises, og tryk derefter på (ENTER).

- 3 Tryk gentagne gange på  $\leftarrow/\rightarrow$  for at vælge den ønskede equalizertype, og tryk derefter på (ENTER).

- 4 Tryk gentagne gange på  $\leftarrow/\rightarrow$  for at vælge den ønskede frekvens. Frekvensen skifter som følger:

62 Hz  $\leftrightarrow$  157 Hz  $\leftrightarrow$  396 Hz  $\leftrightarrow$  1 kHz  
 $\leftrightarrow$  2,5 kHz  $\leftrightarrow$  6,3 kHz  $\leftrightarrow$  16 kHz

- 5 Tryk gentagne gange på  $\uparrow/\downarrow$  for at justere det ønskede lydstyrkeniveau. Lydstyrkeniveauet kan reguleres i trin på 1 dB fra -10 til +10 dB.



Gentag trin 4 og 5 for at justere equalizerkurven.

For at gendanne den fabriksindstillede equalizerkurve skal du trykke på og holde (ENTER).

- 6 Tryk på (ENTER). Indstillingen er udført, og displayet vender tilbage til normal afspilnings/modtageindstilling.

# Justere enhedsmenupunkterne

## — SYSTEM MENU

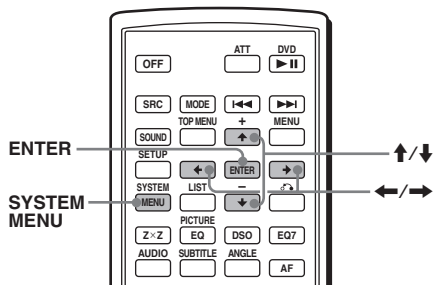

- 1 Tryk på (SYSTEM MENU).
- 2 Tryk gentagne gange på  $\uparrow/\downarrow$ , indtil det ønskede punkt vises.
- 3 Tryk på  $\leftarrow/\rightarrow$  for at vælge den ønskede indstilling (eksempel: "ON" eller "OFF").
- 4 Tryk på (ENTER). Indstillingen er udført, og displayet vender tilbage til normal afspilnings/modtageindstilling.

### Bemærk

De viste punkter er forskellige, afhængigt af kilde og indstilling.

### Råd

Du kan nemt skifte blandt kategorier ved at trykke på og holde  $\uparrow/\downarrow$ .

Følgende punkter kan indstilles (følg side-referencen for nærmere oplysninger):  
"●" angiver standardindstillingerne.

## SET (Opsætning)

**CLOCK-ADJ** (Justere ur) (side 8)

**CT** (Ur-klokkeslæt)

Til at indstille "ON" eller "OFF" (●) (side 34, 36).

**BEEP**

Til at indstille "ON" (●) eller "OFF".

**RM** (Joystick)

Til at skifte betjeningsretning for knapperne på joysticken.

- "NORM" (●): for at bruge joysticken i den fabriksindstillede position.
- "REV": når joysticken er monteret på højre side af ratstammen.

**AUX-A\*1** (AUX lyd)

Til at indstille AUX-kildedisplayet på "ON" (●) eller "OFF" (side 40).

fortsættes på næste side  $\rightarrow$

## DSPL (Display)

### CLOCK (Ur-data)

- Til at vise uret og displaypunkterne på samme tid.
- "ON": for at vise på samme tid.
- "OFF" (●): for ikke at vise på samme tid.

### DIM (Dæmper)

- Til at skifte displaylysstyrken.
- "AT" (●): til at dæmpe displayet automatisk, når du tænder for lyset.\*2
- "ON": for at dæmpe displayet.
- "OFF": til at deaktivere -dimmer.

### CONTRAST

- Til at justere kontrasten på hovedenhedens display.
- Kontrastniveauet kan justeres i 7 trin.

### M.DSPL\*3 (Bevægelse-display)

- Til at vælge Bevægelse-displayindstilling.
- "SA" (●): til at vise bevægelsesmønstre og spektrumanalyse.
- "ON": til at vise bevægelsesmønstre.
- "OFF": for at deaktivere Bevægelse-displayet.

### DEMO\*1 (Demonstration)

- Til at indstille "ON" (●) eller "OFF" (side 8).

### A.SCRL (Automatisk rulning)

- Til at rulle lange displaypunkter automatisk, når der skiftes disk/album/spor.
- "ON": for at rulle.
- "OFF" (●): for ikke at rulle.

## P/M (Play Mode)

### LOCAL (Lokal søgeindstilling)

- "ON": for kun at stille ind på stationer med relativt stærke signaler.
- "OFF" (●): for at stille ind på normal modtagelse.

### MONO (Mono-indstilling)

- For at forbedre dårlig FM-modtagelse skal du vælge indstillingen mono-modtagelse.
- "ON": for at høre stereoudsendelser i mono.
- "OFF" (●): for at høre stereoudsendelser i stereo.

### REG\*4

- Til at indstille "ON" (●) eller "OFF" (side 35).

## SND (Lyd)

### EQ7 TUNE (side 37)

### HPF (Højpasfilter)

- Til at vælge afskæringsfrekvensen for for/baghøjtaler: "OFF" (●), "78HZ" eller "125HZ".

### LPF (Lavpasfilter)

- Til at vælge afskæringsfrekvensen for subwoofer: "OFF" (●), "125HZ" eller "78HZ".

### LOUD (Lydforstærkning)

- Til at forstærke bas og diskant ved lavere lydstyrke.
- "ON": for at forstærke bas og diskant.
- "OFF" (●): for ikke at forstærke bas og diskant.

### DVD LVL\*5 (Dvd-niveau) (side 23)

- Til at indstille lydudgangsniveauet i overensstemmelse med det optagede dvd-lydformat.

### AUX LVL (Ekstraudstyr-niveau)

- For at justere lydstyrkeniveauet for hvert tilsluttet ekstraudstyr. Denne indstilling ophæver behovet for at justere lydstyrkeniveauet mellem kilder.

## EDIT

### NAMEEDIT (side 39)

### NAME DEL (side 39)

### BTM (side 33)

\*1 Når enheden er slukket.

\*2 Når belysningskontrolledningen er tilsluttet.

\*3 Når enheden er tændt.

\*4 Når FM modtages.

\*5 Når der afspilles en disk.

## Brug af ekstra udstyr

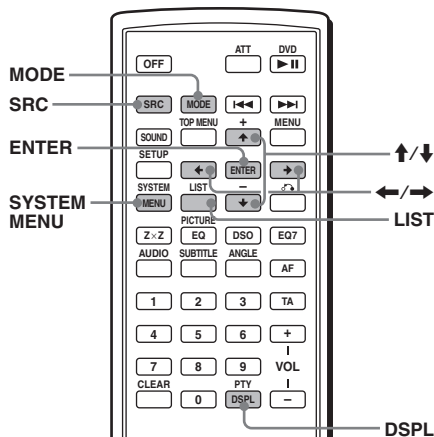

## Cd/md-skifter

### Vælg skifteren

- 1 Tryk gentagne gange på (SRC) (SOURCE), indtil "CDC1" eller "MDC1" vises.
- 2 Tryk gentagne gange på (MODE), indtil den ønskede skifter vises.

### Enhedsnummer for cd/md-skifter



Afspilning begynder.

## Overspringe album og diske

Ved afspilning skal du trykke på **↑/↓**.

| For at overspringe | Tryk på <b>↑/↓</b>                                  |
|--------------------|---|
| album              | og slip (hold et øjeblik).                          |
| album uafbrudt     | inden for 2 sekunder efter du først har sluppet.    |
| diske              | gentaget.   |
| diske uafbrudt     | og tryk derefter igen inden for 2 sekunder og hold. |

### Med hovedenheden

For at overspringe diske skal du trykke på **③** (ALBM -) eller **④** (ALBM +).

For at overspringe album, skal du trykke på og holde **③** (ALBM -) eller **④** (ALBM +).

## Gentaget og blandet afspilning

### (Med hovedenheden)

Ved afspilning skal du trykke gentagne gange på **①** (REP) eller **②** (SHUF), indtil den ønskede indstilling vises.

| Vælg       | For at afspille                          |
|------------|--|
| REP-DISC*  | disk gentaget.                           |
| SHUF-CHGR* | spor i skifteren i vilkårlig rækkefølge. |

\* Når der er tilsluttet en eller flere cd/md-skiftere.

For at vende tilbage til normal afspilningsindstilling skal du vælge "REP-OFF" eller "SHUF-OFF".

### Mærke en disk

Når du afspiller en disk i en cd-skifter med CUSTOM FILE-funktion, kan du mærke hver disk med et brugerdefineret navn på op til 8 tegn (Disc Memo).

Hvis du mærker en disk, vises navnet på listen.

**1 Ved afspilning af en disk, du vil mærke, skal du trykke på **(SYSTEM MENU)**.**

**2 Tryk gentagne gange på **↑/↓**, indtil "NAMEEDIT" vises, og tryk derefter på **(ENTER)**.**



**3 Tryk gentagne gange på **↑/↓**, indtil det ønskede tegn vises.**

Tegnet skifter som følger:

A ↔ B ↔ C ... ↔ 0 ↔ 1 ↔ 2 ... ↔  
+ ↔ - ↔ \* ... ↔ \_ (mellemrum) ↔ A

For at flytte den digitale indikation skal du trykke på **←/→**.

Gentag denne procedure, indtil hele navnet er indført.

**4 Tryk på **(ENTER)**.**

Mærkning er udført, og displayet vender tilbage til normal afspilningsindstilling.

For at vise navnet skal du trykke på **(DSPL)** ved afspilning.

### Råd

- For at korrigere eller slette et tegn, overskrive eller indføre " \_ ".
- Disc Memo får altid forrang i forhold til forindspillede titler.
- Du kan mærke en disk på enheden, hvis der er tilsluttet en skifter med CUSTOM FILE-funktion.
- "REP-TRACK" og al blandet afspilning standses midlertidigt, indtil mærkning er udført.

## Slette det brugerdefinerede navn

**1 Vælg enheden med det brugerdefinerede navn, du vil slette, og tryk derefter på **(SYSTEM MENU)**.**

**2 Tryk gentagne gange på **↑/↓**, indtil "NAME DEL" vises, og tryk derefter på **(ENTER)**.**

Det gemte navn vises.

**3 Tryk gentagne gange på **↑/↓** for at vælge det navn, du vil slette.**

**4 Tryk på og hold **(ENTER)**.**

Navnet er slettet. Gentag trin 3 og 4, hvis du vil slette andre navne.

**5 Tryk to gange på **(SYSTEM MENU)**.**

Enheden viser igen normal afspilningsindstilling.

## Finde en disk efter navn — list-up

Du kan vælge en disk fra listen, når du tilslutter en cd-skifter med CUSTOM FILE-funktion eller en md-skifter.

Hvis du navngiver en disk, vises navnet på listen.

**1 Ved afspilning skal du trykke på **(LIST)**.**

Disknummer og disknavn vises.

**2 Tryk gentagne gange på **↑/↓**, indtil den ønskede disk vises.**

**3 Tryk på **(ENTER)** for at afspille disken.**

fortsættes på næste side →

## Joystick RM-X4S

### Sætte mærkatene på

Sæt indikationsmærkatene på afhængigt af, hvordan du monterer joysticken.

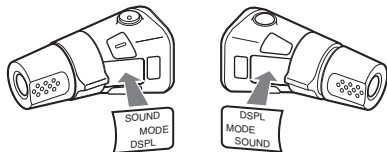

### Knappernes placering

De tilsvarende knapper på joysticken styrer de samme funktioner som knapperne på hovedenheden eller kort-fjernbetjeningen.

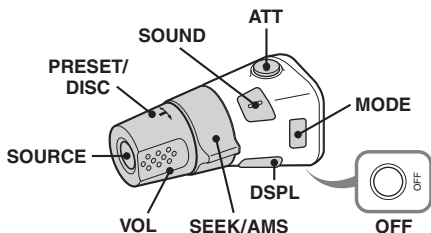

Følgende knapper på joysticken kræver en anden betjening end på hovedenheden eller kort-fjernbetjeningen.

#### • PRESET/DISC-kontrolknop

For at vælge forvalgsstationer; styre cd, på samme måde som (3)/(4) (ALBM -/+) på hovedenheden eller  $\uparrow/\downarrow$  på kort-fjernbetjeningen (tryk ind og drej).

#### • VOL (lydstyrke) -knop

På samme måde som lydstyrke +/- -knapperne (drej).

#### • SEEK/AMS-kontrolknop

På samme måde som (SEEK) +/- på hovedenheden eller  $\lll/\ggg$  på kort-fjernbetjeningen (drej, eller drej og hold).

### Skift af betjeningsretning

Kontrolknappernes betjeningsretning er fabriksindstillet som vist nedenfor.

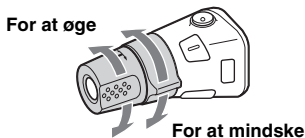

Hvis det er nødvendigt at montere joysticken på den højre side af ratstammen, kan du vende betjeningsretningen om.

Tryk på (SOUND) -knappen, og hold den nede, mens du trykker på VOL-knappen.

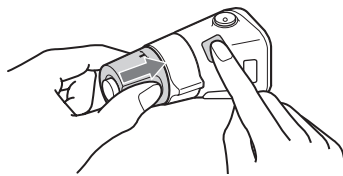

#### Råd

Du kan også ændre betjeningsretningen for disse kontrolknapper i menuen (side 37).

### Ekstra lydudstyr

Du kan tilslutte ekstra Sony bærbare enheder til BUS AUDIO IN/AUX IN-stikket på enheden. Hvis skifteren eller anden enhed ikke er tilsluttet stikket, giver enheden mulighed for at lytte til den bærbare enhed på dine bilhøjttalere.

#### Bemærk

Når du tilslutter en bærbare enhed, skal du sørge for, at BUS CONTROL IN ikke er tilsluttet. Hvis der er tilsluttet en enhed til BUS CONTROL IN, kan "AUX" ikke vælges med (SRC) (SOURCE).

#### Råd

Når du tilslutter både en bærbare enhed og en skifter, skal du bruge den ekstra AUX-IN-vælger.

### Valg af ekstraudstyr

Tryk gentagne gange på (SRC) (SOURCE), indtil "AUX" vises.

Betjen på selve den bærbare enhed.

For at justere lydstyrkeniveauet på ekstra udstyr, se "AUX LVL" på side 38.



# Skifte for/bagudgangen

## — Zone x Zone

Du foretage indstilling, så dvd-lyd/video udsendes til bagmonitoren, og en anden kilde udsendes for.

Denne funktion er praktisk, når du vil høre radio, afspille musik osv. for, og afspille dvd bag.

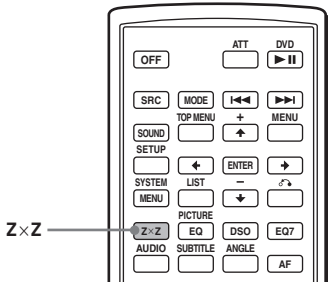

1 Tryk på **ZxZ**.

2 Tryk på **SOURCE** på hovedenheden for at skifte kilde for.

Betjen for med hovedenheden og bag (dvd) med kort-fjernbetjeningen.

## Sådan vendes tilbage til normal status

Tryk på **ZxZ**.

### Bemærkninger

- Mens Zone xZone er aktiveret, desaktiveres følgende knapper på kort-fjernbetjeningen: **ATT**, **SRC** (**SOURCE**), **MODE**, **VOL** +/–, **SYSTEM MENU**, **LIST**, **SOUND**, **DSO**, **EQ7**.
- Zone x Zone annulleres ikke, selv om disken udcastes, og den bliver aktiveret, når der isættes en disk igen.

# Yderligere oplysninger

## Vedligeholdelse

### Udskiftning af kort-fjernbetjeningens litiumbatteri

Under normale forhold holder batteriet i ca. et år. (Levetiden kan dog blive kortere afhængigt af brugsforholdene.)

Når batteriet bliver svagt, formindskes kort-fjernbetjeningens rækkevidde. Udskift batteriet med et nyt CR2025-lithiumbatteri. Der opstår brand- eller eksplosionsfare, hvis du bruger en anden type batteri.

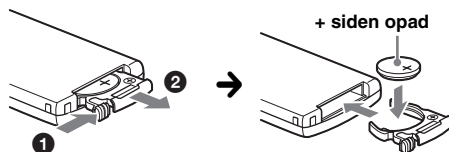

### Bemærkninger om litiumbatteriet

- Hold litiumbatteriet uden for børns rækkevidde. Søg omgående læge, hvis batteriet sluges.
- Aftør batteriet med en tør klud, så kontakten bliver god.
- Sørg for at batteriets poler vender rigtigt, når det isættes.
- Batteriet må ikke holdes med en metalpincet, da der kan opstå kortslutning.

### ADVARSEL

Batteriet kan eksplodere, hvis det behandles forkert. Batteriet må ikke genoplades, skilles ad eller bortkastes i åben ild.

### Udskiftning af sikring

Når du udskifter sikringen, skal du sørge for at bruge en med et amperetal, der svarer til den originale sikring. Hvis sikringen springer, skal du kontrollere strømtilslutningen og udskifte sikringen. Hvis sikringen springer igen efter udskiftningen, kan der være en intern funktionsfejl. I så fald skal du kontakte din nærmeste Sony-forhandler.

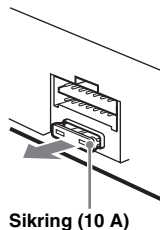

Sikring (10 A)

fortsættes på næste side →

## Rensning af forbindelsesstikkene

Enheden virker ikke altid korrekt, hvis forbindelsesstikkene mellem enheden og frontpanelet ikke er rene. For at forhindre dette, skal du tage frontpanelet af (side 8) og rense forbindelsesstikkene med en vatpind dyppet i sprit. Brug ikke for megen kraft, da forbindelsesstikkene ellers kan blive beskadigede.

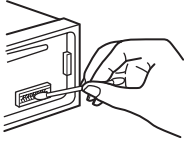

Hovedenhed

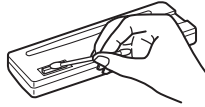

Frontpanelets bagside

### Bemærkninger

- Af sikkerhedsmæssige grunde bør du slå tændingen fra og fjerne nøglen fra tændingskontakten, inden du renser forbindelsesstikkene.
- Berør aldrig forbindelsesstikkene direkte med fingrene eller en metalgenstand.

## Tage enheden ud

### 1 Fjern beskyttelsesrammen.

- 1 Løsn frontpanelet (side 8).
- 2 Sæt udløsernøglerne i indgreb sammen beskyttelsesrammen.

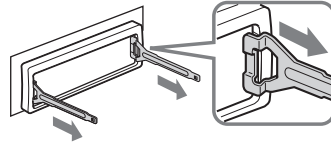

Ret udløsernøglerne som vist.

- 3 Træk udløsernøglerne ud for at fjerne beskyttelsesrammen.

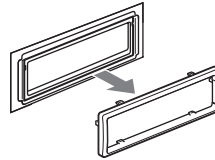

### 2 Tag enheden ud.

- 1 Isæt begge udløsernøgler på samme tid, indtil de klikker på plads.

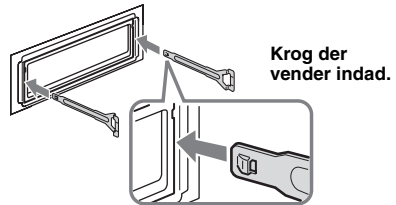

- 2 Træk i udløsernøglerne for at løsne enheden.

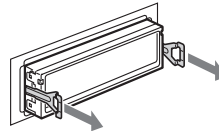

- 3 Skyd enheden ud af monteringsrammen.

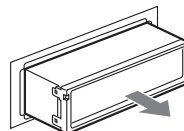

## Bemærkninger om diske

- Hold disken ren ved at undgå at berøre dens overflade. Hold en disk på kanterne.
- Opbevar diskene i deres hylstre eller disk-magasiner, når de ikke er i brug.
- Udsæt ikke diske for varme/høje temperaturer. Lad dem ikke ligge på instrumentbrættet/baghylden i en parkeret bil.
- Undgå at påsætte etiketter eller at bruge diske med tryksværte/klisterrester. Diskene kan holde op med at dreje rundt, kan forårsage funktionsfejl eller det kan ødelægge disken.



- Undgå at bruge diske med påklistede etiketter eller mærkater. Der kan opstå følgende funktionsfejl ved brug af sådanne diske:
  - Disken kan ikke udkastes (fordi etiketten eller mærkaten skaller af og tilstopper udkastmekanismen).
  - Lyddata kan ikke læses korrekt (f.eks. spring i afspilning eller ingen afspilning) fordi etiketten eller mærkaten krymper pga. varme, så disken bøjes.
- Diske af ikke-standard form (f.eks. hjerte-firkantet eller stjerneform) kan ikke afspilles på enheden, da de kan beskadige den. Brug ikke den type diske.
- Du kan ikke afspille 8 cm-diske.
- Rens diskene med en almindelig renseklud inden afspilning. Tør disken af fra midten og udad. Brug ikke opløsningsmidler, f.eks. rensbenzin, fortynder, almindelige rengøringsmidler eller antistatisk spray beregnet til vinylplader.



## Om MP3-filer

MP3 (står for MPEG-1 Audio Layer-3) er et standardformat til komprimering af musikfiler. Det komprimerer lyd-cd-data til ca. 1/10 af den oprindelige størrelse.

- Enheden er kompatibel med følgende standarder.
  - For cd
    - ISO 9660 Niveau 1/Niveau 2-format, Joliet/Romeo i udvidelsesformat
    - Multisession
  - For dvd
    - UDF Bridge-format (kombineret UDF og ISO 9660)
  - For cd/dvd
    - ID3-tag version 1.0, 1.1, 2.2, 2.3 og 2.4
- Det maksimale antal:
  - mapper (album): 256 (inkl. rod- og tomme mapper).
  - MP3-filer (spor) og mapper som kan indeholdes på en disk: 1.000 (hvis et mappe/filnavn indeholder mange tegn, bliver dette tal mindre end 1.000).
  - antal tegn der kan vises for et mappe/filnavn er 128; for ID3-tag er det 126 tegn.

### Bemærkninger

- *Sørg for at finalisere disken inden brug på enheden.*
- *Ved navngivning af en MP3-fil skal du huske at tilføje filtypen ".mp3" til filnavnet.*
- *Hvis du afspiller en MP3-fil med høj bithastighed, f.eks. 320 kbps, kan lyden falde bort i korte øjeblikke.*
- *Ved afspilning af en VBR (variabel bithastighed) MP3-fil, og ved frem/tilbagespuling, vises den forløbne afspilningstid muligvis ikke nøjagtigt.*
- *Når disken er optaget i Multi Session, genkendes og afspilles kun det første spor i første session-formatet (alle andre formater overspringes). CD-DA og MP3 er formater med forrang.*
  - *Når det første spor er en CD-DA, afspilles kun CD-DA fra første session.*
  - *Når det første spor ikke er en CD-DA, afspilles en MP3-session. Hvis disken ikke har data i nogen af disse formater, vises "NO MUSIC".*
- *Enheden kan ikke afspille Multi Border-optaget MP3.*
- *MP3-filer, der ikke er optaget ved en samplingsfrekvens på 44,1 kHz eller 48 kHz og en bithastighed på 64 til 320 kbps, kan ikke afspilles.*

# Tekniske data

## System

|                     |                |
|---------------------|----------------|
| Laser               | Halvlederlaser |
| Signalformat-system | PAL            |

## Dvd/cd-afspillerdel\*

|                              |  |
|------------------------------|--|
| Signal/støjforhold           | 120 dB   |
| Frekvensreaktion             | 10 – 20.000 Hz   |
| Wow og flutter               | Ikke målelig   |
| Harmonisk forvrængning (dvd) | 0,01 %   |
| Wow og flutter               | Mindre end registreret værdi ( $\pm 0,001$ % af maksimalværdi) |

\* Målt fra AUDIO OUT-jackstikket.  
Når du afspiller PCM-lydspor med en samplingfrekvens på 96 kHz, konverteres udgangssignalerne fra DIGITAL OUT-jackstikket til 96 kHz samplingfrekvens.

## Tuner

### FM

|                                  |                                |
|----------------------------------|--------------------------------|
| Indstillingsområde               | 87,50 – 108,00 MHz             |
| Antennetilslutningsklemme        | Ekstern antennestikforbindelse |
| Mellemfrekvens                   | 10,7 MHz/450 kHz               |
| Brugbar følsomhed                | 9 dBf                          |
| Selektivitet                     | 75 dB ved 400 kHz              |
| Signal/støjforhold               | 67 dB (stereo), 69 dB (mono)   |
| Harmonisk forvrængning ved 1 kHz | 0,5 % (stereo), 0,3 % (mono)   |
| Separation                       | 35 dB ved 1 kHz                |
| Frekvensreaktion                 | 30 – 15.000 Hz                 |

### MW/LW

|                           |  |
|---------------------------|--|
| Indstillingsområde        | MW: 531 – 1.602 kHz<br>LW: 153 – 279 kHz |
| Antennetilslutningsklemme | Ekstern antennestikforbindelse           |
| Mellemfrekvens            | 10,7 MHz/450 kHz                         |
| Følsomhed                 | MW: 30 $\mu$ V, LW: 40 $\mu$ V           |

## Effektforstærker

|                        |  |
|------------------------|--|
| Udgange                | Højtalerudgange (sikre stikforbindelser) |
| Højtalerimpedans       | 4 – 8 ohm                                |
| Maksimal udgangseffekt | 52 W $\times$ 4 (ved 4 ohm)              |

## Generelt

|                      |  |
|----------------------|--|
| Udgange              | Front lyd/video-udgangstilslutningsklemmer<br>Bag lyd (ZxZ)/video-udgangstilslutningsklemmer<br>Bag lyd-udgangstilslutningsklemme<br>Subwoofer-udgangstilslutningsklemme (mono)<br>Optisk digital udgangstilslutningsklemme<br>Tilslutningsklemme for motorantennerelæ-kontrol<br>Tilslutningsklemme for effektforstærker-kontrol<br>Tilslutningsklemme for telefon ATT-kontrol<br>Tilslutningsklemme for belysning<br>Tilslutningsklemme for BUS-kontrolindgang<br>BUS-lydingang/AUX IN-tilslutningsklemme<br>Tilslutningsklemme for håndbremse-kontrol<br>Tilslutningsklemme for fjernbetjening-indgang<br>Tilslutningsklemme for antenneindgang |
| Indgange             | Bas: $\pm 8$ dB ved 100 Hz<br>Diskant: $\pm 8$ dB ved 10 kHz<br>+8 dB ved 100 Hz<br>+2 dB ved 10 kHz<br>12 V jævnstrøm bilbatteri (negativ jordforbindelse)<br>Ca. 178 $\times$ 50 $\times$ 182 mm (b/h/d)<br>Ca. 182 $\times$ 53 $\times$ 161 mm (b/h/d)<br>Ca. 1,3 kg<br>Kort-fjernbetjening RM-X703<br>Dele til installation og tilslutning (1 sæt)<br>Etui til frontpanel (1)  |
| Tonekontroller       |  |
| Lydforstærkning      |  |
| Strømkraft           |  |
| Mål                  |  |
| Monteringsmål        |  |
| Vægt                 |  |
| Medfølgende tilbehør |  |

Overhead-monitor  
 XVM-R70  
 Nakkestøtte-monitor  
 XVM-H65  
 Mobil monitor  
 XVM-F65  
 Joystick  
 RM-X4S  
 Cd-skifter (10 diske)  
 CDX-757MX  
 Cd-skifter (6 diske)  
 CDX-T70MX, CDX-T69  
 Md-skifter (6 diske)  
 MDX-66XLP  
 Kildevælger  
 XA-C30  
 AUX-IN-vælger  
 XA-300  
 Optisk lyd kabel  
 RC-104

Patenter i USA og andre lande på licens fra Dolby Laboratories.

#### Bemærk

Enheden kan ikke tilsluttes en digital forforstærker eller en equalizer, der er kompatibel med Sony BUS-system.

Design og specifikationer kan ændres uden forudgående varsel.



- Der er brugt blyfrit lodmetal til at lodde bestemte dele. (Mere end 80 %)
- Der er ikke brugt halogenerede flammehæmmende midler i trykte ledningstavler.
- Der er ikke brugt halogenerede flammehæmmende midler i kabinetter.
- Der er brugt vegetabilsk oliebaseret sværte uden flygtige organiske forbindelser til tryk af emballagen.
- Der er ikke brugt polystyren i emballagen.

## Fejlsøgning

Med den følgende kontrolliste kan du afhjælpe problemer, du kan få med enheden. Inden du går igennem nedenstående kontrolliste, bør du kontrollere fremgangsmåden for tilslutning og betjening.

### Generelt

#### Der er ingen strømtilførsel til enheden.

- Strømtilslutningen er ikke lavet korrekt.  
→ Kontroller tilslutningen. Hvis alt er i orden, skal du kontrollere sikringen.
- Bilens har ikke en ACC-stilling.  
→ Isæt en disk for at tænde enheden.
- Hvis enheden slukkes, og displayet forsvinder, kan enheden ikke betjenes med kort-fjernbetjeningen.  
→ Tænd enheden.

#### Motorantennen slås ikke ud.

Motorantennen har ikke en relæboks.

#### Gemte stationer og korrekt klokkeslæt er slettet.

#### Sikringen er sprunget.

#### Der kommer støj, når tændingsnøglens position skiftes.

Ledningerne er ikke tilpasset korrekt til bilens tilbehørsstrømtilslutning.

#### Displayet forsvinder fra/vises ikke på displayvinduet.

- Dæmperen er indstillet på "DIM-ON" (side 38).
- Displayet forsvinder, hvis du trykker på og holder **(OFF)**.  
→ Tryk på og hold **(OFF)** igen, indtil displayet vises.
- Forbindelsesstikkene er beskidte (side 42).

#### DSO virker ikke.

Afhængig af bilens indvendige indretning og musiktype, har DSO muligvis ikke den ønskede effekt.

fortsættes på næste side →

## Billede

### Der er ikke noget billede/der ses billedforstyrrelser.

- En tilslutning er ikke lavet korrekt.
- Kontroller tilslutningen til det tilsluttede udstyr, og indstil udstyrets indgangsvælger til kilden, der svarer til denne enhed.
- Disken er beskadigt, defekt eller slidt.
- Enheden er installeret i en vinkel på mere end 45°.
- Enheden er ikke installeret på et stabilt sted i bilen.
- Monitoren er tilsluttet FRONT AUDIO/VIDEO OUT, og parkeringsledningen (lys grøn) er ikke tilsluttet håndbremse-afbryderledningen, eller håndbremsen ikke er trukket.

### Billedet passer ikke på skærmen.

Formatforholdet er fastsat på dvd'en.

## Lyd

### Der er ingen lyd/lyden springer/lyden knækker over.

- En tilslutning er ikke lavet korrekt.
- Kontroller tilslutningen til det tilsluttede udstyr, og indstil udstyrets indgangsvælger til kilden, der svarer til denne enhed.
- Disken er beskadigt, defekt eller slidt.
- Enheden er installeret i en vinkel på mere end 45°.
- Enheden er ikke installeret på et stabilt sted i bilen.
- MP3-fil-samlingsfrekvensen er ikke 44,1 kHz eller 48 kHz.
- MP3-fil-bithastigheden er ikke 64 til 320 kbps.
- Enheden er i afspilningspause-indstilling, eller afsøger.
- Enheden er i fremspoling-indstilling, eller i tilbagespoling-indstilling.
- Indstillingerne for udgangene er ikke lavet korrekt.
- Juster dvd-udgangs niveau (side 23).
- Lydstyrken er lav.
- ATT-funktionen er aktiveret, eller Telephone ATT-funktionen (når forbindelseskablet fra en biltelefon tilsluttet til ATT-ledningen) er aktiveret.
- Faderkontrollen (FAD) er ikke indstillet på positionen for et to-højtalersystem.
- Cd-skifteren er ikke kompatibel med diskformatet (MP3).  
→ Afspil med en Sony MP3-kompatibel cd-skifter, eller denne enhed.

### Der er støj på lyden.

Hold ledninger og kabler adskilt fra hinanden.

## Betjening

### Fjernbetjeningen virker ikke.

- Der er forhindringer mellem fjernbetjeningen og enheden, eller modtageren til fjernbetjening.
- Afstanden mellem kort-fjernbetjeningen og enheden er for stor.
- Kort-fjernbetjeningen rettes ikke korrekt imod fjernbetjeningssensoren på enheden.
- Batterierne i kort-fjernbetjeningen er svage.

### Betjeningsknapperne fungerer ikke.

#### Disken udkastes ikke.

Tryk på nulstillingsknappen (side 8).

### Ingen biplyd.

Bip-lyden er annulleret (side 37).

### Hukommelsens indhold er slettet.

- Der er blevet trykket på nulstillingsknappen.  
→ Du skal gemme i hukommelsen igen.
- Strømtilslutningsledningen eller batteriet er blevet afbrudt.
- Strømtilslutningsledningen er ikke tilsluttet korrekt.

### Displaypunkter ruller ikke.

- For diske med særligt mange tegn kan de ikke altid rulles.
- "A.SCRL" er indstillet på OFF.  
→ Indstil på "A.SCRL-ON" (side 38).

### "MS" eller "MD" vises ikke på kilde-displayet, når både den ekstra MGS-X1 og md-skifter er tilsluttet.

Denne enhed genkender MGS-X1 som en md-enhed.

→ Tryk på **(SRC)** (SOURCE), indtil "MS" eller "MD" vises, og tryk derefter gentagne gange på **(MODE)**.

### Disken kan ikke lades.

- En anden disk er allerede ladet.
- Bilens tændingsnøgleskontakt er indstillet på OFF-positionen.

### Enheden begynder ikke afspilning.

- Disken er isat omvendt.  
→ Isæt disken med afspilningsoverfladen nedad.
- Den isatte disk er ikke anvendelig.
- Den isatte dvd er ikke anvendelig pga. regionskoden.
- Der har dannet sig fugt inden i enheden.
- Den isatte dvd-r, dvd-rw, dvd+r, dvd+rw, cd-r eller cd-rw er ikke finaliseret.

### Du kan ikke vælge en kilde.

Zone x Zone er aktiveret.

→ Tryk på **(ZxZ)** for at deaktivere Zone x Zone.

---

### MP3-filer kan ikke afspilles.

- Optagelse blev ikke fortaget i henhold til ISO 9660 niveau 1- eller niveau 2-format eller Joliet/Romeo i udvidelsesformatet.
- MP3-filen er ikke af filtypen ".mp3".
- Filer gemmes ikke i MP3-format.
- Enheden kan ikke afspille filer gemt i MP3PRO-format.
- Enheden kan ikke afspille filer gemt i et format andet end MPEG1 Audio Layer 3.
- Der er gemt både MP3- og JPEG-filer på disken.  
→ Indstil "MP3/JPEG" i "CUSTOM SETUP" på "MP3" (side 31).

---

### Det tager længere tid at afspille MP3-filer end andre filer.

- Ved følgende diske tager det længere tid at begynde afspilning.
- en disk, som er optaget med en kompliceret træstruktur.
  - en disk, som er optaget i multisession.
  - en disk, som kan tilføjes data.

---

### JPEG-filer kan ikke afspilles.

- JPEG-filer er ikke af filtypen ".jpg".
- Filer er ikke gemt i JPEG-format.
- Der er gemt både MP3- og JPEG-filer på disken.  
→ Indstil "MP3/JPEG" i "CUSTOM SETUP" på "JPEG" (side 31).

---

### Titlen på MP3-lydalbummet eller -sporet vises ikke korrekt.

Afspilleren kan kun vise tal og bogstaver. Andre tegn vises som " \_".

---

### Dysken afspilles ikke fra begyndelsen.

Fortsæt-afspilning er i kraft (side 17).

---

### Afspilning standser automatisk.

Ved afspilning af diske med et automatisk pausesignal standser enheden afspilning ved det automatiske pausesignal.

---

### Du kan ikke udføre visse funktioner.

Afhængigt af disken vil du ikke altid kunne udføre al betjening, f.eks. Stop, Søg, Gentaget afspilning eller Blandet afspilning. Se betjeningsvejledningen til disken for nærmere oplysninger.

---

### Sporet for lydsporet kan ikke ændres.

- Brug dvd-menuen i stedet for den direkte valgknap på kort-fjernbetjeningen (side 19).
- Der er ikke optaget flersprogede spor på den dvd, der afspilles.
- Det er ikke tilladt at ændre sprog for lydsporet på dvd'en.

---

### Undertekstsproget kan ikke ændres eller slås fra.

- Brug dvd-menuen i stedet for den direkte valgknap på kort-fjernbetjeningen (side 19).
- Der er ikke optaget undertekster på flere sprog på den dvd, der afspilles.
- Det er ikke tilladt at ændre sprog for underteksterne på dvd'en.

---

### Vinklerne kan ikke ændres.

- Brug dvd-menuen i stedet for den direkte valgknap på kort-fjernbetjeningen (side 19).
- Der er ikke optaget flervinkler på den dvd, der afspilles.
- Det er ikke tilladt at ændre vinklerne på dvd'en.

---

## Radiomodtagelse

---

### Stationerne kan ikke modtages.

#### Lyden generes af støj.

- Tilslut en motorantenne-kontrolledning (blå) eller tilbehørsstrømledning (rød) til strømledningen på bilens antenneforstærker. (Kun hvis bilen har en indbygget FM/MW/LW-antenne i bag/sideruden.)
- Kontrollér tilslutningen af bilantennen.
- Den automatisk antenne slås ikke ud.  
→ Kontrollér tilslutningen af motorantenne-kontrolledningen.
- Kontrollér frekvensen.
- Når DSO-indstillingen er aktiveret, generes lyden nogle gange af støj.  
→ Indstil DSO-funktionen på "OFF" (side 12).

---

### Det er ikke muligt at stille ind på forvalgte stationer.

- Frekvensen skal gemmes korrekt i hukommelsen.
- Radiosignalet er for svagt.

---

### Det er ikke muligt at stille automatisk ind på stationer.

- Local Seek-indstilling er indstillet på "ON".  
→ Indstil "LOCAL" på "OFF" (side 38).
- Radiosignalet er for svagt.  
→ Indstil manuelt.

---

### "ST"-indikationen blinker ved FM-modtagelse.

- Indstil frekvensen præcist.
- Radiosignalet er for svagt.  
→ Indstil "MONO" på "ON" (side 38).

---

### Et FM-program, der udsendes i stereo, høres i mono.

Enheden er indstillet på monomodtagelse.  
→ Indstil "MONO" på "OFF" (side 38).

fortsættes på næste side →

## RDS

### SEEK begynder efter få sekunders lytning.

Stationen er ikke en TP-station eller har svagt signal.

→ Desaktiver TA (side 35).

### Ingen trafikmeldinger.

- Aktiver TA (side 35).
- Stationen sender ikke trafikmeldinger, selv om den er en TP-station.  
→ Stil ind på en anden station.

### PTY viser "- - - - -".

- Den aktuelle station er ikke en RDS-station.
- Der er ikke blevet modtaget RDS-data.
- Stationen specificerer ikke programtypen.

## Fejldisplays/meddelelser

Følgende indikationer vises, når der opstår en funktionsfejl i enheden.

### På hovedenheden

#### BLANK\*<sup>1</sup>

Der er ikke optaget spor på md'en.\*<sup>2</sup>

→ Afspil en md med optagede spor.

#### ERROR\*<sup>1</sup>

- Disken er beskidt eller isat omvendt.\*<sup>2</sup>

→ Rens disken eller sæt den korrekt i.

- Disken kan ikke afspilles på grund af et problem.

→ Isæt en anden disk.

- Disken er ikke kompatibel med denne enhed.

→ Isæt en kompatibel disk.

#### FAILURE

Tilslutningen af højttaler/forstærker er forkert.

→ Se den medfølgende installation/  
tilslutning-vejledning for at kontrollere  
tilslutningen.

#### LOAD

Skifteren er ved at lade disken.

→ Vent, indtil ladning er udført.

#### L.SEEK +/-

Lokal søgeindstilling er slået til ved  
automatisk indstilling.

#### NO AF

Der findes ikke en alternativ frekvens for den  
aktuelle station.

→ Tryk på **◀◀/▶▶**, mens stationsnavnet  
blinker. Enheden begynder søgning efter en  
anden frekvens med de samme PI  
(program-identifikation) -data ("PI SEEK"  
vises).

#### NO DATA

Alle brugerdefinerede navne er blevet slettet,  
eller der er ingen gemt.

#### NO DISC

Disken er ikke sat i cd/md-skifteren.

→ Sæt diske i skifteren.

#### NO ID3

Der er ikke skrevet ID3-tag-data i MP3-filen.

#### NO MAG

Diskmagasinet er ikke sat i cd-skifteren.

→ Sæt magasinet i skifteren.

#### NO MUSIC

Disken er ikke en musikfil.

→ Sæt en musik-cd i denne enhed eller en  
skifter, der kan afspille MP3.

#### NO NAME

Der er ikke skrevet et spor/album/disknavn på  
sporet.



---

**NO TP**

Enheden fortsætter søgning efter TP-stationer til rådighed.

---

**NOT READ**

Enheden har ikke læst diskdataene.  
→ Lad disken, og vælg den derefter på listen.

---

**NOTREADY**

Md-skifterens låg står åbent, eller md'erne er ikke isat korrekt.  
→ Luk låget, eller isæt md'erne korrekt.

---

**OFFSET**

Der kan være en intern funktionsfejl.  
→ Kontroller tilslutningen. Henvend dig til nærmeste Sony-forhandler, hvis fejlindikationen fortsat vises på displayet.

---

**READ**

Enheden læser alle spor- eller albumdata på disken.  
→ Afvent automatisk begyndelse af afspilning, når læsningen er udført.  
Afhængigt af diskstrukturen kan det tage mere end et minut.

---

**RESET**

Enheden og cd/md-skifteren kan ikke betjenes på grund af et problem.  
→ Tryk på nulstillingsknappen (side 8).

---

" ל ל ל ל " eller " ר ר ר ר "

Ved frem- eller tilbagespoling har du nået begyndelsen eller slutningen af disken, og kan ikke gå længere.

---

" \_ "

Tegnet kan ikke vises af enheden.

---

\*1 Hvis der opstår en fejl ved afspilning af en cd eller md, vises md'ens eller cd'ens disknummer ikke på displayet.

\*2 Disknummeret for den disk, der forårsager fejlen, vises på displayet.

---

---

**På monitoren**

---

**Cannot play this disc.**

- Disken er ikke kompatibel med denne enhed.
  - Afspilning af dvd'en er forbudt pga. den forskellige regionskode.
- 

**No MP3 or JPEG file**

Disken indeholder ikke nogen MP3/JPEG-fil.

---

**Read error**

- Enheden kan ikke læse dataene pga. et problem.
  - Dataene er beskadiget eller ødelagte.
- 

---

**Tryk på RESET.**

Enheden kan ikke betjene pga. et problem.  
→ Tryk på RESET-knappen.

---

Henvend dig til nærmeste Sony-forhandler, hvis disse løsninger ikke hjælper.

Hvis du bringer enheden til reparation pga. problemer med diskafspilning, skal du tage den disk med, der blev brugt på det tidspunkt, da problemet begyndte.

# Ordliste

## Kapitel

Afsnit af et billede eller et musikstykke, der er mindre end titler. En titel er sammensat af flere kapitler. Afhængigt af disken er der ikke altid optaget kapitler.

## Dolby Digital

Digital lydkomprimeringsteknologi udviklet af Dolby Laboratories. Teknologien er i overensstemmelse med 5.1-kanals surround sound. Bagkanalen er stereo, og der er en adskilt subwooferkanal i dette format. Dolby Digital giver de samme 5.1 adskilte kanaler med digitallyd af høj kvalitet, som også anvendes i Dolby Digital-biograflydsystemer. Kanalseparationen er god, fordi alle kanaldata optages adskilt, og der er kun lidt forringelse, fordi al kanaldatabearbejdning foregår digitalt.

## Dolby Surround (Pro Logic)

Teknologi til bearbejdning af lydsignaler, som Dolby Laboratories har udviklet til surround sound. Når indgangssignalet indeholder en surroundkomponent, gør Pro Logic-bearbejdningen, at front-, center- og bagsignalerne udsendes. Bagkanalen er mono.

## DTS

Digital lydkomprimeringsteknologi udviklet af Digital Theater Systems, Inc. Teknologien er i overensstemmelse med 5.1-kanals surround sound. Bagkanalen er stereo, og der er en adskilt subwoofer i dette format. DTS giver de samme 5.1 adskilte kanaler med digitallyd af høj kvalitet. Kanalseparationen er god, fordi alle kanaldata optages adskilt, og der er kun lidt forringelse, fordi al bearbejdning af kanaldata foregår digitalt.

## Dvd-video

En disk der indeholder op til 8 timer levende billeder, selv om dens diameter er den samme som en cd.

Datakapaciteten på en enkeltlags- og enkelt-sided dvd på 4,7 GB (gigabyte) er 7 gange større end på en cd. Datakapaciteten for en dobbeltlags- og enkelt-sided dvd er 8,5 GB, en enkeltlags- og dobbelt-sided dvd er på 9,4 GB, og en dobbeltlags- og dobbelt-sided dvd er på 17 GB.

Billeddataene bruger MPEG 2-formatet, en af verdensstandarderne for digital komprimeringsteknologi. Billeddataene komprimeres til ca. 1/40 (gennemsnitligt) af den originale størrelse. Dvd'er anvender også en kodningsteknologi med variabel hastighed, som ændrer de data, der skal fordeles i overensstemmelse med billedets forhold. Lyddata optages i flerkanalsformat, f.eks. Dolby Digital, så du får en mere virkelighedstro lydeffekt.

Endvidere er forskellige avancerede funktioner, f.eks. flervinkel, flersprog og børnesikring, til rådighed på dvd'er.

## Dvd-rw

En dvd-rw er en optagelig og omskrivelig disk med samme størrelse som dvd-video. Dvd-rw'en kan optages i to forskellige indstillinger: VR-indstilling og Video-indstilling. VR (Video Recording) -indstilling muliggør forskellige programmerings- og redigeringsfunktioner, hvoraf nogle er begrænset for Video-indstillingen. Video-indstillingen opfylder dvd-video-formatet, og er kompatibel med dvd-afspillere, mens en dvd-rw optaget i VR-indstilling kun kan afspilles på dvd-rw-kompatible afspillere. "DVD-RW" vist i denne vejledning og på skærmdisplayene henviser til dvd-rw'er i VR-indstilling.

## Dvd+rw

En dvd+rw er en optagelig og omskrivelig disk. Dvd+rw'er bruger et optageformat, der svarer til dvd-video-formatet.

## Filmbaseret software, videobaseret software

Dvd'er kan klassificeres som filmbaseret eller videobaseret software. Filmbaserede dvd'er indeholder de samme billeder (24 delbilleder pr. sekund), som vises i biografen. Videobaserede dvd'er, f.eks. tv-dramaer eller tv-komedier, viser billeder med 30 delbilleder (eller 60 felter) pr. sekund.

## **JPEG (Joint Photographic Expert Group)**

I ISO's regi (Den Internationale Standardiseringsorganisation), er JPEG defineret som et universelt standardformat til digital komprimering og dekomprimering af stillbilleder til brug i computerrelaterede systemer. Sædvanligvis er komprimeringsforholdet variabelt, inden der opstår synlig forringelse. Stillbilleder komprimeres til ca. 1/10 til 1/100 af den originale størrelse.

### **Titel**

Det længste afsnit af et billede eller et musikstykke på en dvd, film osv., på videosoftware, eller et helt album på lydsoftware.

### **Spor**

Afsnit af et billede eller et musikstykke på en cd eller video-cd (en sangs længde).

# Sprogkodeliste

Stavemåden for sprogene er i overensstemmelse med ISO 639: 1988 (E/F) -standarden.

| Kode | Sprog                   | Kode       | Sprog       | Kode | Sprog          | Kode | Sprog                |
|------|-------------------------|------------|-------------|------|----------------|------|----------------------|
| 1027 | Afar                    | 1183       | Irsk        | 1347 | Maori          | 1507 | Samoansk             |
| 1028 | Abkhasisk               | 1186       | Gælisk      | 1349 | Makedonsk      | 1508 | Shona                |
| 1032 | Afrikaans               | (Skotland) |             | 1350 | Malayalam      | 1509 | Somalisk             |
| 1039 | Amharic                 | 1194       | Galicisk    | 1352 | Mongolsk       | 1511 | Albansk              |
| 1044 | Arabisk                 | 1196       | Guarani     | 1353 | Moldavisk      | 1512 | Serbisk              |
| 1045 | Assamesisk              | 1203       | Gujarati    | 1356 | Marathi        | 1513 | Siswati              |
| 1051 | Aymara                  | 1209       | Hausa       | 1357 | Malaysisk      | 1514 | Sesotho              |
| 1052 | Aserbajdsjansk          | 1217       | Hindi       | 1358 | Maltesisk      | 1515 | Sundanesisk          |
| 1053 | Bashkir                 | 1226       | Kroatisk    | 1363 | Burmesisk      | 1516 | Svensk               |
| 1057 | Hviderussisk            | 1229       | Ungarsk     | 1365 | Nauru          | 1517 | Swahili              |
| 1059 | Bulgarsk                | 1233       | Armensk     | 1369 | Nepalesisk     | 1521 | Tamilsk              |
| 1060 | Bihari                  | 1235       | Interlingua | 1376 | Hollandsk      | 1525 | Telugu               |
| 1061 | Bislama                 | 1239       | Interlingue | 1379 | Norsk          | 1527 | Tajik                |
| 1066 | Bengalsk;<br>Bangladesh | 1245       | Inupiak     | 1393 | Occitansk      | 1528 | Thai                 |
| 1067 | Tibetansk               | 1248       | Indonesisk  | 1403 | (Afan) Oromo   | 1529 | Tigrinya             |
| 1070 | Bretonsk                | 1253       | Islandsk    | 1408 | Oriya          | 1531 | Turkmensk            |
| 1079 | Catalansk               | 1254       | Italiensk   | 1417 | Punjab         | 1532 | Tagalog              |
| 1093 | Korsikansk              | 1257       | Hebraisk    | 1428 | Polsk          | 1534 | Setswana             |
| 1097 | Tjekkisk                | 1261       | Japansk     | 1435 | Pashto; Pushto | 1535 | Tonga                |
| 1103 | Walisisk                | 1269       | Jiddisch    | 1436 | Portugisisk    | 1538 | Tyrkisk              |
| 1105 | Dansk                   | 1283       | Javanesisk  | 1463 | Quechua        | 1539 | Tsonga               |
| 1109 | Tysk                    | 1287       | Georgisk    | 1481 | Rætoromansk    | 1540 | Tatarisk             |
| 1130 | Bhutani                 | 1297       | Kasakhisk   | 1482 | Kirundi        | 1543 | Twi                  |
| 1142 | Græsk                   | 1298       | Grønlandsk  | 1483 | Rumænsk        | 1557 | Ukrainsk             |
| 1144 | Engelsk                 | 1299       | Cambodiansk | 1489 | Russisk        | 1564 | Urdu                 |
| 1145 | Esperanto               | 1300       | Kannada     | 1491 | Kinyarwanda    | 1572 | Usbekisk             |
| 1149 | Spansk                  | 1301       | Koreansk    | 1495 | Sanskrit       | 1581 | Vietnamesisk         |
| 1150 | Estisk                  | 1305       | Kashmirsk   | 1498 | Sindhi         | 1587 | Volapük              |
| 1151 | Baskisk                 | 1307       | Kurdisk     | 1501 | Sangho         | 1613 | Wolof                |
| 1157 | Persisk                 | 1311       | Kirgisisk   | 1502 | Serbokroatisk  | 1632 | Xhosa                |
| 1165 | Finsk                   | 1313       | Latin       | 1503 | Singalesisk    | 1665 | Yoruba               |
| 1166 | Fiji                    | 1326       | Lingala     | 1505 | Slovakisk      | 1684 | Kinesisk             |
| 1171 | Færøsk                  | 1327       | Laotisk     | 1506 | Slovensk       | 1697 | Zulu                 |
| 1174 | Fransk                  | 1332       | Litauisk    |      |                | 1703 | Ikke<br>specificeret |
| 1181 | Frisisk                 | 1334       | Lettisk     |      |                |      |                      |
|      |                         | 1345       | Malagasy    |      |                |      |                      |

# Indeks

## Tal

- 16:9 30
- 4:3 LETTER BOX 30
- 4:3 PAN SCAN 30

## A

- Afspilning af afspilningsliste (PLAY LIST PLAY) 31
- Album (ALBUM) 21
- Alternative frekvenser (AF) 35
- Automatisk rulning (A.SCRL) 38

## B

- Balance (BAL) 36
- Bas (BAS) 36
- Best Tuning Memory (BTM) 33
- Bevægelse-display (M.DSPL) 38
- Billede (IMAGE) 21
- Billedfremvisningstid (SLIDE SHOW TIME) 31
- Bip (BEEP) 37
- Blandet afspilning (SHUFFLE)
  - Album 20
  - Disk 20
  - Skifter 39
  - Titel 20
- Brugerdefineret opsætning (CUSTOM SETUP) 31
- Børnesikring (PARENTAL CONTROL) 26, 31

## C

- Cd/md-skifter 38

## D

- Demonstration (DEMO) 8, 38
- Diskant (TRE) 36
- Diske der kan afspilles 5
- Disknavn
  - Edit (NAMEEDIT) 39
  - Slet (NAME DEL) 39
- Displaypunkt
  - Cd/MP3-afspilning 15
  - Menu for afspilningsindstilling 13
  - Opsætningsmenu 13, 28
- Dolby Digital (DOLBY DIGITAL) 32
- DRC (Dynamisk områdekontrol) (AUDIO DRC) 32
- DTS 32
- DVD-menu 19, 29
- Dvd-niveau (DVD LVL) 23, 38
- Dynamic Soundstage Organizer (DSO) 4, 12
- Dæmper (DIM) 38

## E

- Ekstra lyd (AUX-A) 37, 40
- Ekstraudstyr-niveau (AUX LVL) 38
- Equalizer (EQ7) 12, 37

## F

- Fader (FAD) 36
- Finde
  - Afsøge 18
  - Fremspoling 16
  - Tilbagespoling 16
- Fortsæt-afspilning (MULTI-DISC RESUME) 17, 31

## G

- Gentaget afspilning (REPEAT)
  - Album 20
  - Disk 39
  - Kapitel 20
  - Spor 20
  - Titel 20

## H

- Højpasfilter (HPF) 38

## J

- Joystick (RM) 37, 40
- JPEG (MP3/JPEG) 31
- Justere ur (CLOCK-ADJ) 8

## K

- Kapitel (CHAPTER) 21
- Kontrast (CONTRAST) 38
- Kort-fjernbetjening 11

## L

- Lavpasfilter (LPF) 38
- List-up 33, 39
- Litiumbatteri 41
- Lokal søgeindstilling (LOCAL) 38
- Lyd (AUDIO) 22, 29
- Lydforstærkning (LOUD) 38
- Lyd-opsætning (AUDIO SETUP) 32

## M

- Menu for afspilningsindstilling 13
- Monitortype (MONITOR TYPE) 30
- Mono-indstilling (MONO) 38
- MP3 (MP3/JPEG) 31

## N

- Nedmix (DOWNMIX) 32
- Nulstil (RESET) 29

## O

- Områdekodeliste 27
- Opsætningsmenu 13, 28
- OSD 29

## P

- Pauseskærm (SCREEN SAVER) 30
- PBC (Afspilningskontrol) 19
- Picture EQ (PICTURE EQ) 25, 31
- Programformat 22
- Programtyper (PTY) 36

## R

- Radio 33
- Radio Data System (RDS) 34
- Regionalprogram (REG) 35, 38
- Regionskode 7
- RESET-knap 8

## S

- Sikring 41
- Skærm-opsætning (SCREEN SETUP) 30
- Sprogkodeliste 52
- Sprog-opsætning (LANGUAGE SETUP) 29
- Subwoofer (SUB) 36
- Søge-afspilning 21

## T

- Tids/tekstdata (TIME/TEXT) 17
- Title (TITLE) 21
- Top-menu 19
- Track (TRACK) 21
- Trafikmelding (TA) 35
- Trafikprogram (TP) 35

## U

- Undertekst (SUBTITLE) 24, 29
- Ur-data (CLOCK) 38
- Ur-klokkeslæt (CT) 36, 37

## V

- Vinkel (ANGLE) 23

## Z

- Zone × Zone (Z×Z) 41
- Zoom (CENTER ZOOM) 24

# Varoitus

Suojaa laite kosteudelta ja sateelta tulipalo- sekä sähköiskuvaaran välttämiseksi.

Älä avaa laitteen koteloa sähköiskuvaaran välttämiseksi. Jätä huolto- ja korjaustyöt valtuutetun huoltoliikkeen tehtäväksi.

## MUISTUTUS

Optisten instrumenttien käyttö tämän laitteen kanssa lisää silmävaurioiden vaaraa. Koska tässä cd/dvd-soittimessa käytetty lasersäde on vaarallinen silmille, älä yritä avata sen koteloa. Jätä huolto- ja korjaustyöt valtuutetun huoltoliikkeen tehtäväksi.

CLASS 1  
LASER PRODUCT

Tämä tarra sijaitsee laitteen pohjassa.

CAUTION—INVISIBLE LASER RADIATION WHEN OPEN  
DO NOT STARE INTO BEAM OR  
VIEW DIRECTLY WITH OPTICAL INSTRUMENTS

Tämä tarra sijaitsee käyttöyksikön sisällä olevassa rungossa.

### **Varoitus, joka koskee autoja, joiden virtalukosta puuttuu ACC-asento**

Kun olet katkaissut virran autosta virta-avaimella, paina ja pidä painettuna laitteen (OFF)-painiketta, kunnes näytöstä sammuu valo.

Muussa tapauksessa virta ei kytkeydy päältä laitteesta, mikä kuluttaa virtaa akusta.

# Sisältö

|  |    |
|--|----|
| Tervetuloa! .....  | 4  |
| Yleisiä ohjeita .....  | 5  |
| Käyttökelpoiset levyt .....  | 5  |
| <b>Aloittaminen</b>  |    |
| Alkuasetusten palauttaminen .....  | 8  |
| Kellon asettaminen aikaan .....  | 8  |
| DEMO-tila .....  | 8  |
| Etupaneelin irrottaminen .....   | 8  |
| Levyn asettaminen laitteeseen .....                                      | 9  |
| Säädinten sijainti ja perustoiminnot .....                               | 10 |
| Valikkonäytöt .....  | 13 |
| <b>Soitin</b>  |    |
| Levyjen toistaminen .....  | 15 |
| Toiston jatkaminen keskeytykskohdasta<br>— Resume play .....             | 17 |
| Levytietojen tarkistaminen<br>— Aika/tekstityiedot .....                 | 17 |
| Tietyn kohdan hakeminen levytä<br>— Scan .....                           | 18 |
| Dvd-valikoiden käyttö .....  | 19 |
| PBC-toimintojen käyttö<br>— PBC (Toiston ohjaus) .....                   | 19 |
| Eri toistotavat<br>— Jatkuva toisto/Satunnaissoitto/<br>Hakutoisto ..... | 20 |
| <b>Eri dvd-toiminnot</b>   |    |
| Audiokanavien valinta .....  | 22 |
| Kamerakulmien vaihtaminen .....  | 23 |
| Tekstitysten näyttäminen .....   | 24 |
| Kuvien suurentaminen .....   | 24 |
| Kuvanlaadun muuttaminen<br>— Kuvanlaadun säätö .....                     | 25 |
| Lapsilukitus<br>— Käytönrajoitustoiminto .....                           | 26 |
| <b>Säädöt ja asetukset</b>   |    |
| Asetusvalikon käyttö .....   | 28 |
| Näyttötekstien ja ääniraidan kielen valinta<br>— Kieliasetukset .....    | 29 |
| Näytön asetukset<br>— Näytön asetukset .....                             | 30 |
| Omat asetukset<br>— Omat asetukset .....                                 | 31 |
| Ääniasetukset<br>— Ääniasetukset .....                                   | 32 |

## Radio

|   |    |
|---|----|
| Radioasemien automaattinen tallennus<br>— (BTM) .....             | 33 |
| Radioasemien tallennus käsin .....                                | 33 |
| Muistiin tallennettujen asemien<br>vastaanotto .....              | 33 |
| Asemien automaattinen esiviritys .....                            | 33 |
| Radioaseman vastaanotto listatoiminnolla<br>— Listatoiminto ..... | 33 |

## RDS

|  |    |
|--|----|
| Yhteenveto .....                       | 34 |
| AF- ja TA/TP-asetusten tekeminen ..... | 35 |
| Ohjelmatyyppi (PTY) PTY .....          | 36 |
| Kellonajan (CT) CT .....               | 36 |

## Muut toiminnot

|   |    |
|---|----|
| Äänenlaadun muokkaaminen .....  | 36 |
| Taajuuskäyrän säätäminen<br>— EQ7 Tune .....                                | 37 |
| Valikkoyksikköjen säätäminen<br>— SYSTEM MENU .....                         | 37 |
| Lisälaitteiden käyttö .....   | 38 |
| Toiston siirtäminen edestä taakse tai<br>päinvastoin<br>— Zone × Zone ..... | 41 |

## Lisätietoja

|                                    |    |
|------------------------------------|----|
| Huolto ja kunnossapito .....       | 41 |
| Laitteen irrottaminen .....        | 42 |
| Levyjä koskevia huomautuksia ..... | 43 |
| Mp3-tiedostoista .....             | 43 |
| Tekniset tiedot .....              | 44 |
| Vianetsintä .....                  | 45 |
| Vikanäytöt/Tiedotteet .....        | 48 |
| Sanasto .....                      | 50 |
| Kielikoodiluettelo .....           | 52 |
| Hakemisto .....                    | 53 |

# Tervetuloa!

Onnittelut tämän Sonyn moniformaattisoittimen hankkimisesta. Lue tämä käsikirja läpi huolellisesti ja aseta se varmaan talteen mahdollista tulevaa käyttöä varten.

## OMINAISUUKSIA:

### • Yhteensopivuus dvd-, cd- ja vcd-levyjen toistotoiminnon kanssa

- Yhteensopiva useiden eri levyformaattien kanssa, kuten dvd+/-r(w), yms.  
Dvd-rw: yhteensopiva video- ja vr-tilojen kanssa (monia editointimahdollisuuksia)  
Dvd+rw: yhteensopiva +vr-tilan kanssa (monia editointimahdollisuuksia)
- Toistaa aina 1 000 dvd+/-r(w)- tai cdr(w)-levyille mp3-tiedostoformaattilla tallennettua raitaa\*1.

### • 2 videolähtöliitäntää (etu- ja taka), 1 Zone x Zone audio -lähtö ja 1 digitaalilähtö





- **Zone x Zone** (2 eri toistoa): Voit kuunnella radiota tai cd/md-vaihtajalla toistettavaa musiikkia (jos sellainen on kytketty laitteistoon) auton etuosassa ja toistaa samanaikaisesti dvd-levyä takaosassa.
- **Picture EQ** (Kuvan värisävy): Voit valita esiasetuksista halutun kuvasäyn sen sovittamiseksi auton sisätilojen ja/tai valaistuksen mukaiseksi.
- **DVD-toiston voimakkuus**: Tasoittaa pcm-, Dolby Digital- ja dts-toistojen toistotason erot sekä levyn ja muun äänilähteen toistotason erot.
- **EQ7**: Voit valita taajuuskäyrän 7 eri musiikkityypille.
- **DSO** (Dynamic Soundstage Organizer): Lisää läsnäolon tuntua äänikenttään käyttämällä virtuaalikaiuttimien yhdistelmää kaiuttimien äänen vahvistamiseksi, vaikka ne olisivatkin asennettu oven alalaitaan.
- **Lisävarusteina saatavat cd/md-laitteet** (sekä vaihtajat että soittimet)\*2 ovat käytettävissä.
- **Valinnainen kauko-ohjain**  
Sauvaohjain RM-X4S

\*1 Riippuu raidan pituudesta

\*2 Tämä laite toimii ainoastaan yhdessä Sony-laitteiden kanssa.

## Tätä käsikirjaa koskeva huomautus

- Tämän käsikirjan ohjeet kuvaavat laitteen käyttöä kauko-ohjainkortin säätimillä ja painikkeilla. Voit käyttää myös laitteen omia säätimiä ja painikkeita, joilla on sama tai samankaltainen nimi kuin kauko-ohjainkortin säätimillä ja painikkeilla.
- Nimellä "dvd" tarkoitetaan tässä käsikirjassa levytyyppejä dvd+/-r(w).
- Tässä käsikirjassa käytettyjen kuvakkeiden merkitys:

| Kuvake  | Tarkoitus   |
|---|---|
|  | Dvd-video-, dvd+/-r(w)-levyillä videotilassa käytettävissä olevat toiminnot                     |
|  | Video-cd-levyillä tai video-cd-formaatin cdr(w)-levyillä käytettävät toiminnot.                 |
|  | Musiikki-cd-levyillä tai musiikki-cd-formaatin cdr(w)-levyillä käytettävät toiminnot            |
|  | Cd-rom-, cdr(w)- ja dvd+/-r(w)-levyille mp3-formaattilla tallennettujen tiedostojen toiminnot.  |
|  | Cd-rom-, cdr(w)- ja dvd+/-r(w)-levyille jpeg-formaattilla tallennettujen tiedostojen toiminnot. |



## Yleisiä ohjeita

- Älä käytä ajaessasi laitteen käyttötoimintoja tai mitään muutakaan toimintoa, joka saattaa viedä huomiosi liikenteestä.
- Jos autosi on ollut pysäköitynä suorassa auringonpaisteessa, odota laitteen jäähtymistä ennen seuraavaa käyttöä.
- Moottoriantenni ojentautuu täyteen pituuteensa automaattisesti laitteen ollessa käytössä.

## Turvallisuudesta

- Noudata oman maasi tieliikennelakeja.
- Oman turvallisuutesi vuoksi FRONT VIDEO OUT -liitäntään kytketystä näytöstä katkeaa virta automaattisesti, silloin kun seisontajarru ei ole käytössä.

### Onnettomuuksien ehkäiseminen

Kuva tulee näkyviin näyttöön vasta sen jälkeen kun auto on pysäköity ja seisontajarru käytössä. Kun auto lähtee liikkeelle, FRONT VIDEO OUT -liitäntän kautta toistettu kuva katoaa automaattisesti seuraavan varoitustekstin näkymisen jälkeen.

REAR VIDEO OUT -liitäntään kytketty näyttö voi käyttää myös auton liikkeussa. Näytön kuva katoaa, mutta cd/mp3-äänien toisto kuuluu kaiuttimista.

For your safety,  
the video is blocked.

Älä käytä laitetta tai tarkkaile sen näyttöä ajon aikana.

## Kosteuden tiivistyminen









Cd-soittimen lukupäihin ja näyttöön voi tiivistyä sateisella ilmalla tai hyvin kosteassa ilmassa kosteutta. Jos näin käy, laite ei toimi kunnolla. Ota tällöin levy ulos ja anna laitteen "kuivua" noin tunnin ajan kosteuden haihduttamiseksi.

## Korkean äänenlaadun säilyttämiseksi

Vältä roiskuttamasta mehua tai muita virvoitusjuomia laitteeseen tai levyihin.



## Käyttökelpoiset levyt

| Levyformaatti                          |  |
|--|--|
| DVD VIDEO                              |  |
| DVD-R*<br>(MP3/JPEG)                   |   |
| DVD-RW*<br>Video/VR-tila<br>(MP3/JPEG) |   |
| DVD+R*<br>(MP3/JPEG)                   |   |
| DVD+RW*<br>(MP3/JPEG)                  |   |
| Video CD                               |  |
| Audio CD                               |  |
| CD-R*<br>(MP3/JPEG)                    |  |
| CD-RW*<br>(MP3/JPEG)                   |  |

\* Viimeistelemättömiä levyjä ei voi toistaa.

Nimet "DVD VIDEO", "DVD-R", "DVD-RW", "DVD+R" ja "DVD+RW" ovat tavaramerkkejä.

## Dvd

Dvd-levy sisältää sekä ääntä että kuvaa. 12 cm:n levyille mahtuu 7 kertaa enemmän dataa kuin cd-rom-levylle, mikä merkitsee noin 4 tuntia toistoaikaa (8 tuntia kaksipuolisilla levyillä). Dvd-levyjä on 4 eri tyyppiä: yksipuolinen yksikerroksinen, yksipuolinen kaksikerroksinen, kaksipuolinen yksikerroksinen ja kaksipuolinen kaksikerroksinen.

jatkuu seuraavalla sivulla →

## Video-cd (vcd)

Video-cd:llä voi olla sekä ääni- että kuvadataa, ja levy on samankokoinen kuin audio-cd.

Toisto aika on normaalilla 12 cm:n cd-levyllä 74 minuuttia.

## Audio-cd

Äänidataa sisältävä audio-cd. Toisto aika on normaalilla 12 cm:n cd-levyllä 74 minuuttia.

## Kertatallenteinen cd (cd-r)

Cd-r-levyllä olevaa audiodataa voi editoida. Voit tallentaa dataa kertatallenteiselle cd-levylle (cd-r) vain kerran.

## Jatkuvatallenteinen cd (cd-rw)

Cd-rw-levyllä olevaa audiodataa voi editoida. Voit tallentaa dataa jatkuvatallenteiselle cd-levylle (cd-rw) niin monta kertaa kuin haluat.

## Cd-extra

Cd-extra-levyllä on kaksi osaa (sessiota) erikseen äänelle ja datalle. Voit toistaa tällä laitteella ainoastaan levyn ääniosaa.

### Huomautuksia

- Tämä laite on PAL-värijärjestelmän mukainen. Muulla värijärjestelmällä, kuten NTSC tai SECAM, tallennettua levyä ei voi toistaa tällä laitteella.
- Voit toistaa tällä laitteella audiokäyttöön tarkoitettuja dvd+/-r(w)- ja cdr(w)-levyjä. Tallennusolosuhteista riippuen kaikkia levyjä ei voi toistaa tällä laitteella.
- Et voi toistaa tällä laitteella viimeistelemättömiä cdr(w)- ja dvd+/-r(w)-levyjä.
- Pakettikirjoitusformaatilla (Packet Write) luotuja levyjä ei voi toistaa tällä laitteella.
- Tallennuskelpoisiakaan levyjä ei voi toistaa kunnolla toistopaikan lämpötilan ollessa liian korkea.
- Tällä laitteella ei voi toistaa seuraavia levyjä:
  - 8 cm:n levyt
  - Cd-rom (muuta dataa kuin mp3- tai jpeg-tiedostoja sisältävä)
  - Cd-g
  - Photo-cd
  - Vsd (Video single disc -levyt)
  - Dvd-rom (muuta dataa kuin mp3- tai jpeg-tiedostoja sisältävä)
  - Dvd-ram
  - Dvd-audio
  - Dvd+r DL (kaksikerroslevyt)
  - Active-Audio (Data)
  - Cd-extra (Data)
  - Mixed-cd
  - Svcd (Super-video-cd)
  - Cdv
  - Sacd (super-audio-cd)

## Läpinäkyviä levyjä koskeva huomautus

Tällä laitteella ei voi toistaa 12 cm:n levyjä, joissa on vain sisempi 8 cm:n dataosuus (muu on läpinäkyvää).

## Kopiosuojalla varustetut musiikkilevyt

Tämä laite on suunniteltu toistamaan Compact Disc (CD) -standardin mukaisia levyjä. Jotkin levy-yhtiöt toimittavat nykyään markkinoille erilaisia kopiosuojalla varustettuja musiikkilevyjä. Pidä kuitenkin mielessä, etteivät kaikki näistä ole yhteensopivia cd-standardin kanssa, eikä niitä voi sen vuoksi toistaa tai tallentaa tällä laitteella.

## Aluekoodi

Tätä järjestelmää käytetään tekijänoikeuksien suojaamiseen.

Aluekoodi näkyy laitteen pohjassa, ja ainoastaan samalla aluekoodilla kuin tämä laite varustettuja dvd-levyjä voi toistaa tällä laitteella.

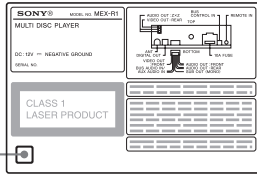

Aluekoodi

Tällä laitteella voi toistaa myös merkinnällä  varustettuja dvd-levyjä.

Jos yrität toistaa muunlaista dvd-levyä, näytölle ilmestyy tiedote "Cannot play this disc." ("Levyä ei voi toistaa"). Dvd-levystä riippuen aluekoodia ei välttämättä ole merkitty levyille, vaikka aluerajoitukset estäisivätkin dvd-levyn toiston.

## Dvd- ja vcd-levyjien toistoa koskeva huomautus

Jotkin ohjelmatuottajat ovat saattaneet lisätä tarkoituksella dvd- ja vcd-levyihin joitakin toistotoimintoja. Koska tämä laite toistaa dvd- ja vcd-levyt ohjelmatuottajien suunnitteleman levyn sisällön mukaisesti, kaikki toisto-ominaisuudet eivät välttämättä ole käytettävissä. Katso myös dvd- ja vcd-levyjien mukana toimitetut käyttöohjeet.

## Tekijänoikeudet

Tämän laitteen käyttämä kopiosuojatekniikka on suojattu tiettyjen yhdysvaltalaisen patenttien menetelmäoikeuksilla ja muilla immateriaalioikeuksilla, jotka ovat Macrovision Corporationin ja muiden tekijänoikeuksien haltijoiden omistuksessa. Lupa tämän kopiosuojatekniikan käyttöön on saatava Macrovision Corporationilta, ja se on tarkoitettu ainoastaan kotikäyttöön tai muuhun rajoitettuun käyttöön, jollei muuta ole sovittu Macrovision Corporationin kanssa. Ohjelman purkukoodin tietotekninen avaaminen tai soittimen purkaminen on kielletty.

Valmistettu Dolby Laboratoriesin lisenssillä. "Dolby" ja kaksois-D-symboli ovat Dolby Laboratoriesin tavaramerkkejä. Luottamukselliset julkaisemattomat teokset. Copyright 1992–1997 Dolby Laboratories. Kaikki oikeudet pidätetään.

"DTS" ja "DTS 2.0 + Digital Out" ovat Digital Theater Systems, Inc:n tavaramerkkejä.



# Aloittaminen

## Alkuasetusten palauttaminen

Ennen laitteen ensimmäistä käyttökertaa tai sen jälkeen kun autonakku on vaihdettu tai liitäntöjä on muutettu, laite on palautettava alkuasetuksiin. Irrota etupaneeli ja paina RESET-painiketta jollakin terävällä esineellä, kuten kuulakärkikynällä.

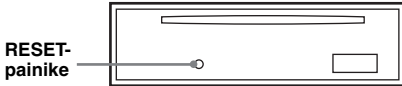

### Huomautus

RESET-painikkeen painaminen nollaa kellonajan asetuksen ja joitakin muita muistiin tallennettuja asetuksia.

## Kellon asettaminen aikaan

Kellossa on 24 tunnin digitaalinen näyttö.

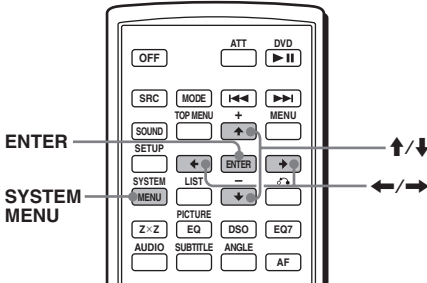

1 Press **SYSTEM MENU** -painiketta.

Asetusnäyttö tulee esiin.

2 Paina **↑/↓** -painikkeita niin monta kertaa kuin tarvitaan, että "CLOCK-ADJ" -näyttö tulee esiin.

3 Paina **ENTER** -painiketta.

Tuntilukemat alkavat vilkkua.

4 Aseta tunti- ja minuuttilukemat **↑/↓** -painikkeilla.

Paina digitaalisen ilmaisimen siirtämiseksi **←/→** -painikkeita.

5 Paina **ENTER** -painiketta.

Kello lähtee käyntiin.

Kellon pitämiseksi esillä toiston ja radiovastaanoton aikana aseta asetukseksi "CLOCK-ON" (s. 38).

### Vihje

Kello voidaan asettaa aikaan automaattisesti RDS-toiminnon avulla (s. 36).

## DEMO-tila

Virran ollessa katkaistuna laitteesta kellonäyttö tulee esiin ensimmäisenä ja sen jälkeen esittelytila (DEMO) käynnistyy esittelynäytöllä.

Aseta DEMO-tilan peruuttamiseksi se valikosta (s. 38) "DEMO-OFF" -asetukseen virran ollessa katkaistuna laitteesta.

## Etupaneelin irrottaminen

Voit irrottaa etupaneelin tästä laitteesta laitteen varastamisen estämiseksi.

### Varoittava piippaus

Katkaistavasi virran virta-avaimella irrottamatta ensin etupaneelia, varoittava hälytyspiippaus tulee kuuluviin muutamaksi sekunniksi. Hälytysääni tulee kuuluviin ainoastaan laitteen sisäänrakennettua vahvistinta käytettäessä.

1 Paina **OFF** -painiketta.

Virra katkeaa laitteesta.

2 Paina kohtaa **☰** ja vedä etupaneelia sen jälkeen itseäsi kohti.

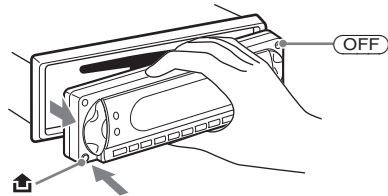

### Huomautuksia

- Älä pudota etupaneelia tai paina liikaa sitä tai näyttöä.
- Älä altista etupaneelia kuumuudelle/korkeille lämpötiloille tai kosteudelle. Älä jätä sitä pysäköityyn autoon ja erityisesti sen kojelaudalle tai hattuhyllylle.

### Vihje

Kuljettaessasi etupaneelia käytä laitteen mukana toimitettua etupaneelin koteloa.

## Etupaneelin kiinnittäminen

Kiinnitä etupaneelin osa **A** laitteen osaan **B** kuvituksen mukaisesti, ja paina sen jälkeen sen vasenta reunaa paikalleen, kunnes se napsahtaa kiinni.

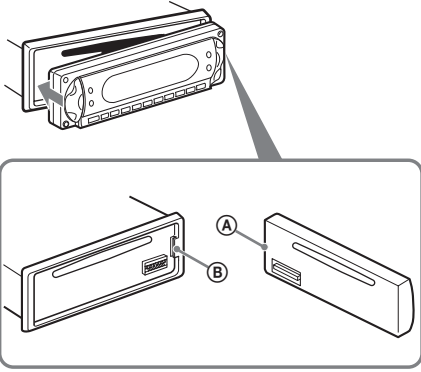

### Huomautus

Älä aseta mitään esineitä etupaneelin sisäpinnalle.

## Levyn asettaminen laitteeseen

### 1 Avaa levyluukku.

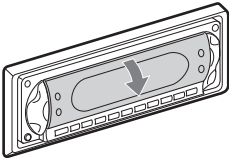

### 2 Aseta levy levytilaan toistopuoli alaspäin.

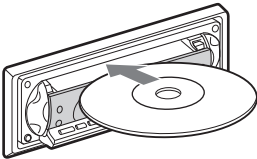

Toisto käynnistyy. (Levystä riippuen joudut ehkä painamaan DVD ►|| -painiketta toiston käynnistämiseksi.)

### 3 Sulje levyluukku.

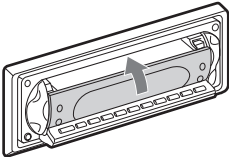

## Levyn pois ottaminen

### 1 Avaa levyluukku.

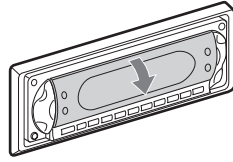

### 2 Paina ▲ -painiketta.

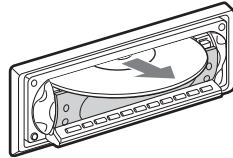
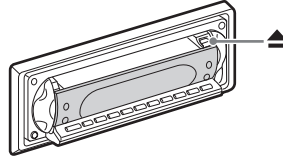

Levy tulee ulos soittimesta.

### Huomautus

Kun otat levyn pois tai laitat sen soittimeen, älä sulje levyluukku. Levy saattaa juuttua siihen ja vahingoittua.

### Vihje

Levyä voi toistaa levyluukku auki tai kiinni.

# Säädinten sijainti ja perustoiminnot

## Päälaite

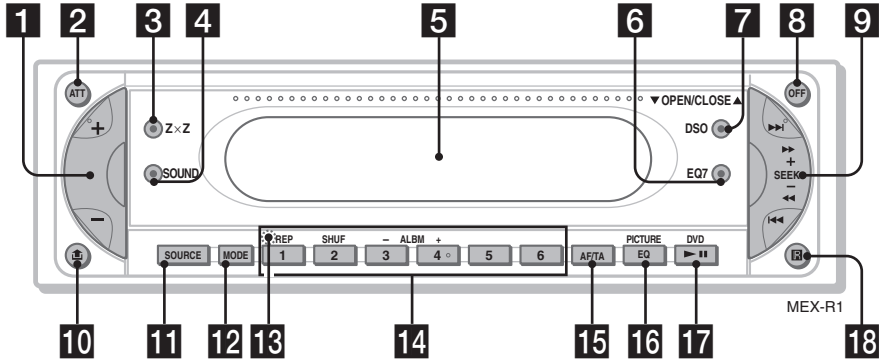

## OPEN/CLOSE - levyluukku avattuna

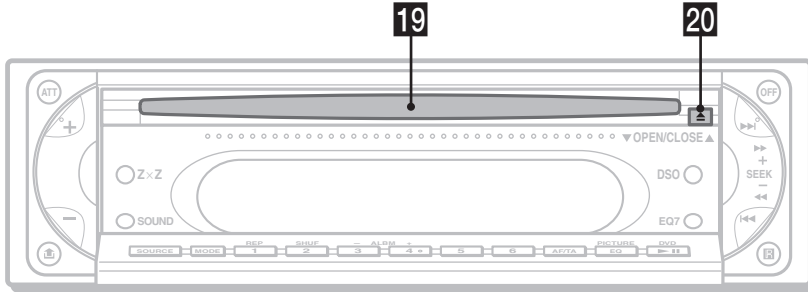

Lue yksityiskohtaisempia tietoja nimien jälkeisiltä sivuilta.

- 1** Äänenvoimakkuuden +/- - säätöpainike 36
- 2** ATT-painike (äänenvaimennus)
- 3** Z x Z (Zone x Zone) -painike
- 4** SOUND-painike
- 5** Näyttö
- 6** EQ7-painike (taajuuskorjain)
- 7** DSO-painike
- 8** OFF-painike 8
- 9** SEEK +/- -painike

Radio:

Radioasemien virittämiseksi automaattisesti (paina); radioaseman virittämiseksi käsin (paina ja pidä painettuna).

Dvd/cd:

Jaksojen/raitojen ohittamiseksi (paina); pikasiirto eteen/taaksepäin jaksolla/raidalla (paina ja pidä painettuna).

- 10** -painike (etupaneelin irrotus) 8
- 11** SOURCE-painike 41
- 12** MODE-painike
- 13** RESET-painike (sijaitsee etupaneelin takana) 8

## 14 Numeropainikkeet

Radio:

Radioasemien vastaanottamiseksi (paina); radioasemien tallentamiseksi (paina ja pidä painettuna).

Cd/md\*1:

①: REP 20, 39

②: SHUF 20, 39

③/④: ALBUM -/+\*2

Albumien ohittamiseksi (paina); albumien ohittamiseksi keskeytyksettä (paina ja pidä painettuna).

## 15 AF (Vaihtoehtoiset taajuudet)/TA

(Liikennetiedotukset) -painike

## 16 PICTURE EQ -painike

## 17 DVD ►II (toisto/tauko) -painike

## 18 Kauko-ohjainkortin anturi

## 19 Levyaukko 9

## 20 -(poisto)painike 9

\*1 Kun md-vaihtaja on kytketty laitteistoon.

\*2 Mp3/jpeg-tiedostoa toistettaessa silloin kun mitään vaihtajaa ei ole kytketty laitteistoon. Jos vaihtaja on kytketty laitteistoon, käytetään eri toimintoa, lue s. 39.

## Kauko-ohjainkortti RM-X703

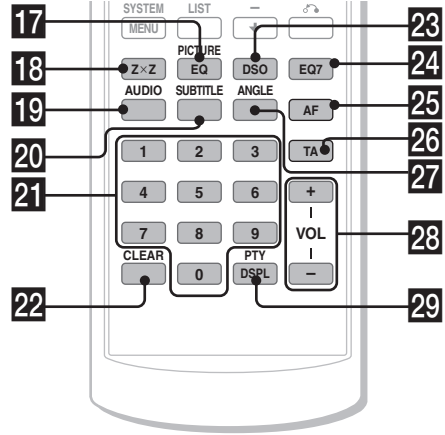
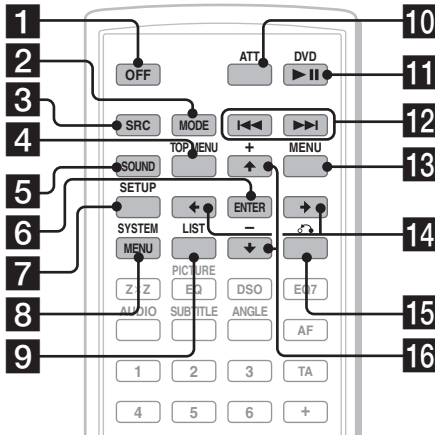

- 1 OFF-painike 15, 17, 19**  
Äänilähteen päältä/päällekytkeminen
- 2 MODE-painike 33, 38**  
Radion aaltoalueen valitseminen (ULA/KA/PA)/laitteen valitseminen\*1.
- 3 SRC (SOURCE) -painike**  
Virran kytkeminen päälle/äänilähteen vaihtaminen (Radio/dvd/cd/md\*2/AUX\*).
- 4 TOP MENU -painike 19**  
Dvd:n päävalikon esiinsaamiseksi.
- 5 SOUND-painike 36**  
Äänilyksiköiden valitsemiseksi.
- 6 ENTER-painike**  
Asetuksen vahvistamiseksi.
- 7 SETUP-painike**  
Asetus ja toistotilavalikkojen esiinsaamiseksi.
- 8 SYSTEM MENU -painike**  
Laitteen valikon esiinsaamiseksi.
- 9 LIST-painike 33, 40**  
Listatoiminnon käyttämiseksi.
- 10 ATT-painike (äänenvaimennus)**  
Äänenvoimakkuuden vaimentaminen. Paina painiketta uudelleen vaimennuksen peruuttamiseksi.

- 11 DVD ►► (toisto/tauko) -painike 9, 15, 16, 17**  
Toiston käynnistämiseksi/tauottamiseksi.
- 12 ◀◀/▶▶ (edellinen/seuraava; pikaselaus taakse/eteenpäin; asemien viritys) -painikkeet**
- 13 MENU-painike 19**  
Levyvalikon esiinsaamiseksi.
- 14 ◀/▶ (kohdistin) -painikkeet**  
Kohdistimen siirtämiseksi tai sivulta toiselle siirtymiseksi.
- 15 ↻ (RETURN) -painike 19, 28, 29**  
Edelliseen näyttöön tai toimintoon palaamiseksi.
- 16 ↑/↓ (kohdistin) -painikkeet**  
Kohdistimen siirtämiseksi.
- 17 PICTURE EQ -painike 25**  
Kuvanlaadun valitsemiseksi.
- 18 ZxZ (Zone x Zone) -painike 41**  
Toiston siirtämiseksi etu- tai takaosaan.
- 19 AUDIO-painike 22**  
Audiotoistotavan vaihtamiseksi.
- 20 SUBTITLE-painike 24**  
Tekstityskielen vaihtamiseksi.
- 21 Numeropainikkeet**

jatkuu seuraavalla sivulla →

## **22 CLEAR-painike 21**

Kirjoitettujen numeroiden poistamiseksi.

## **23 DSO -painike 4**

DSO-tilan valitseminen (1, 2, 3 tai OFF).  
Mitä suurempi numero, sitä voimakkaampi tehoste.

## **24 EQ7-painike (taajuuskorjain)**

Taajuuskorjauksen tyyppiin (XPLOD, VOCAL, CLUB, JAZZ, NEW AGE, ROCK, CUSTOM tai OFF). valinta.

## **25 AF-painike (Vaihtoehtoiset taajuudet)**

35

AF-asetuksen tekeminen RDS-toiminnossa.

## **26 TA-painike (Liikennetiedotukset) 35**

TA/TP-asetuksen tekeminen RDS-toiminnossa.

## **27 ANGLE-painike 23**

Kamerakulman vaihtamiseksi.

## **28 VOL (äänenvoimakkuus) +/- -painike 35**

Äänenvoimakkuuden säätäminen

## **29 PTY DSPL -painike 15, 17, 18, 36, 39**

RDS-palvelun PTY-toiminnon valitsemiseksi; näyttöyksikköjen vaihtamiseksi.

\*1 Kun cd/md-vaihtaja on kytketty laitteistoon.

\*2 Kun md-vaihtaja on kytketty laitteistoon.

\*3 Kun lisävalintana saatava Sonyn kannettava laite on kytketty laitteistoon.

### **Huomautus**

Jos laite on kytketty päältä ja näytöstä katkeaa virta, laitetta ei voi käyttää kauko-ohjainkortilla, ellei päälaitteen (SOURCE) -painiketta paineta tai ellei levyä aseteta laitteeseen sen aktivoimiseksi ensin.

### **Vihje**

Lisätietoja pariston vaihdosta on kappaleessa lue "Kauko-ohjainkortin litiumpariston vaihto", s. 41.



# Valikkonäytöt

Käytä tämän laitteen valikoita eri toisto-  
toimintojen ja asetusten käyttämiseksi ja  
vaihtamiseksi.  
Näytettävä valikko vaihtelee laitteen tilasta  
riippuen.

## Setup-valikko (Asetukset)

Tulee näkyviin (SETUP) -painiketta keskeytetyn  
toiston aikana painettaessa.

### Yksikön valitsemiseksi

Paina ←/↑/↓/→ -painikkeita ja sen jälkeen  
(ENTER) -painiketta.

### Asetusvalikon sulkeminen

Paina (SETUP) -painiketta.

Esimerkki: Jos "LANGUAGE SETUP" -valikko  
on valittu.

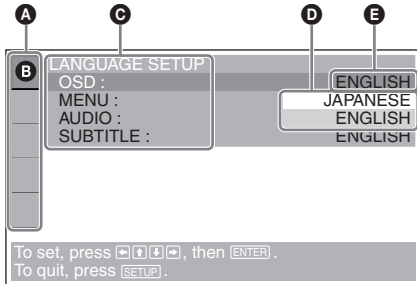

- A Asetusyksiköt
- B Valittu yksikkö
- C Asetettavat yksiköt
- D Vaihtoehdot
- E Nykyinen asetus

## Toistotilavalikko DVD VCD JPEG

Tulee näkyviin (SETUP) -painiketta toiston  
aikana painettaessa.

### Yksikön valitsemiseksi

Paina ←/↑/↓/→ -painikkeita ja sen jälkeen  
(ENTER) -painiketta.

### Toistotilavalikon sulkeminen

Paina (SETUP) -painiketta.

### Huomautus

Valikkoyksiköt ja niiden käyttötavat vaihtelevat levyistä  
riippuen.

Esimerkki: Dvd-levyä toistettaessa

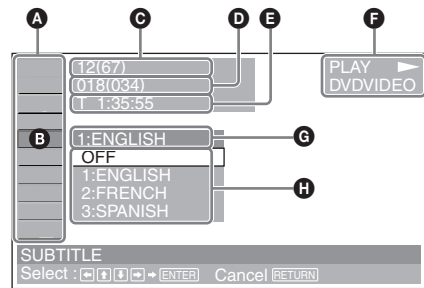

- A Toistotilayksiköt
- B Valittu yksikkö
- C Nimikkeen numero\*1/Nimikkeiden kokonaismäärä\*1
- D Jakson numero\*2/Jaksojen kokonaismäärä\*2
- E Kulunut toisto aika
- F Toistotila (▶ PLAY, ⏸ PAUSE jne.)/ Levyformaatti
- G Nykyinen asetus
- H Vaihtoehdot

\*1 Näyttää vcd-levyn raitanumeron ja jpeg-tiedostojen albuminumeron. Vcd-levyä toistettaessa PBC-toiminnon ollessa käytössä mitään ilmaisinta ei näy.

\*2 Näyttää jpeg-tiedoston kuvanumeron

### Huomautuksia

- Cd/mp3-levyä toistettaessa toistotilavalikkoa (Play mode) ei voida näyttää.
- Jpeg-tiedoston toiston aikana (SETUP) -painike on aktiivinen ainoastaan silloin kun kuva on kokonaan esillä.

jatkuu seuraavalla sivulla →

## Käyttötiedote

Valikkojen toiminnot vaihtelevat valitusta yksiköstä riippuen, ja käytettävät painikkeet näkyvät valikkonäytön alaosassa käytön helpottamiseksi.



To set, press [Up] [Down] [Left] [Right], then [ENTER].  
To quit, press [SETUP].

Valitun yksikön nimi ja/tai  
käyttötiedotteet tulevat

### Vihje

Tiedote "Operation not possible" ("Toiminto ei käytettävissä") tulee näkyviin silloin kun toimintoa ei voi valita.

## Asetusyksiköt



### LANGUAGE SETUP (s. 29)

Vaihtaa kieltä.



### SCREEN SETUP (s. 30)

Valitsee näytön tilan.



### CUSTOM SETUP (s. 31)

Asettaa toistotoiminnon.



### AUDIO SETUP (s. 32)

Säätää toistoääntä.



### RESET (s. 29)

Palauttaa asetukset alkuasetuksiin.

## Toistotilayksiköt



### TITLE, TRACK (s. 21)

Valitsee toistettavan nimikkeen tai raidan.



### CHAPTER (s. 21)

Valitsee toistettavan jakson.



### ALBUM (JPEG) (s. 21)

Valitsee näytettävän kuva-albumin.



### IMAGE (s. 21)

Valitsee näytettävän kuvan.



### TIME/TEXT (s. 17, 21)

Tarkistaa kuluneen ajan ja jäljellä olevan toistoajan.

Lisää kuvaussaassa käytettävän aikakoodin.

Näyttää dvd-levyn tekstit.



### AUDIO (s. 22)

Vaihtaa ääniasetusta.



### SUBTITLE (s. 24)

Näyttää tekstitykset.

Vaihtaa tekstityksen kieltä.



### ANGLE (s. 23)

Vaihtaa kamerakulmaa.



### CENTER ZOOM (s. 24)

Suurentaa kuvaa.



### REPEAT (s. 20)

Toistaa jatkuvalla toistolla koko levyä (kaikkia nimikkeitä/raitoja/albumeita) tai yhtä jaksoa/raitaa/albumia.



### SHUFFLE (s. 20)

Toistaa nimikkeet/jaksot/raidat arvotussa järjestyksessä.





### PICTURE EQ (s. 25)

Valitse kuvanlaadun.

### Vihje

Jos "REPEAT"- (jatkuva toisto) tai "SHUFFLE" (satunnaisoitto) -toiminto on aktivoitu tai "ANGLE" (kamerakulma) -toiminto on käytettävissä, sen valintaruutu palaa vihreänä (esim.

 →  ). Et voi kuitenkaan välttämättä vaihtaa kamerakulmaa kohtauksesta riippuen, vaikka tämän toiminnon valintaruutu palaisikin vihreänä.

# Soitin

## Levyjen toistaminen

  

Levystä riippuen jotkin toiminnot voivat poiketa toistaan tai eivät ole käytettävissä. Lue lisätietoja levyn mukana tulleista käyttöohjeista.

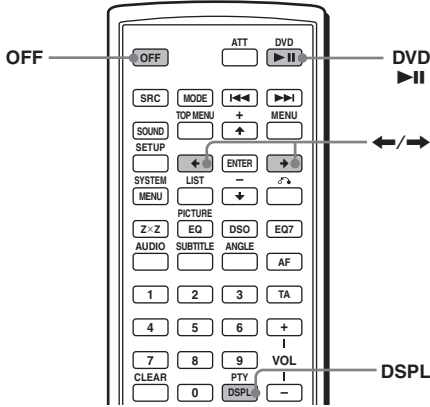

**1** Kytke virta näyttöön ja valitse sen jälkeen näytöstä ohjelmanlähteeksi tämä laite.

**2** Aseta levy soittimeen.  
Toistopuoli alaspäin

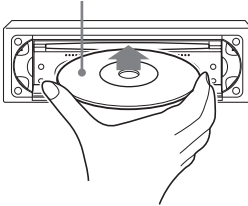

Toisto käynnistyy automaattisesti. (Levystä riippuen joudut ehkä painamaan DVD ►► -painiketta toiston käynnistämiseksi.) Näytölle saattaa ilmestyä valikko dvd- tai vcd-levy soittimeen asetettaessa. Lue lisätietoja näistä valikoista on s. 19 (dvd-levyt) ja s. 19 (vcd-levyt).

Jos "CUSTOM SETUP" -valikon MP3/JPEG"-asetuksena on "JPEG", diaesitys käynnistyy automaattisesti, jos levyllä on jpeg-tiedostoja (s. 31).

Joka kerta kun painat ◀/▶ -painiketta, kuva kiertyy 90°.

### Huomautuksia

- Jos suurikokoista kuvaa kierrätetään, sen esiin tuleminen saattaa kestää pitempään.
- Jpeg-tiedosto näkyy parhaiten koossa 640 x 480 pikselillä. Jos sen koko poikkeaa tästä, se ei välttämättä näy kunnolla, tai kuva voi siirtyä (vasemmalle tai oikealle).
- Progressiivisia jpeg-tiedostoja ei pystytä näyttämään.

### Jos levy on jo asetettu soittimeen

Käynnistä toisto DVD ►► -painikkeella.

### Toiston keskeyttämiseksi/laitteen päältäkytkemiseksi

Paina (OFF) -painiketta.

### Vihje

Et voi asettaa soittimeen levyä, ellei soittimeen ole kytketty virtaa.

### Näyttöyksiköt cd/mp3-toistossa

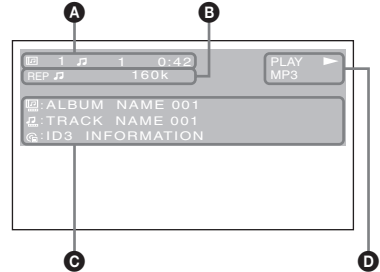

- A** Albumin numero\*/Raitanumero/  
Kulunut toisto aika
- B** Toistotila/Bittinopeus\*1\*2
- C** Levyn nimi\*3 /Albumin nimi\*1 /Raidan nimi/  
ID3-tagitiedot\*1
- D** Toistotila (► PLAY, ►► PAUSE jne.)/  
Levyformaatti

\*1 Tulee näkyviin ainoastaan mp3-tiedostoja toistettaessa.

\*2 Ei ilmaisinta, jos VBR-toiminto (vaihteleva bittinopeus) on käytössä.

\*3 Näytölle ilmestyy ilmaisint "NO DISC NAME" tai "NO TRACK NAME", ellei levyllä tai raidalla ole nimeä.

### Tekstitietojen vierittäminen

Paina (DSPL) -painiketta.

### Huomautus

" \_ " näkyy muiden merkkien kuin kirjainten ja numeroiden kohdalla.

jatkuu seuraavalla sivulla →

## Dts-ääniraidalla varustettuja dvd-levyjä koskevia huomautuksia

Dts-audiosignaalia lähetetään keskeytyksettä, ja kaiuttimista saattaa kuulua voimakas häiriöääni, jos kytket soittimen audiolaitteeseen, jossa ei ole dts-dekooderia. Seurauksena voi olla kaiuttimien tai kuulon vaurioituminen.

## Mp3-tiedostojen toistojärjestys

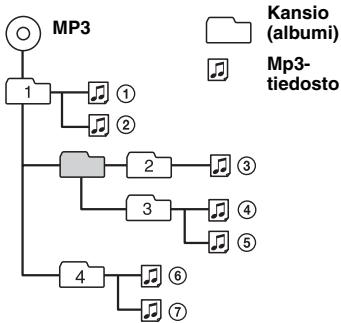

### Huomautuksia

- Toistojärjestys saattaa vaihdella tallennusohjelmasta riippuen.
- Laitteella voi toistaa aina 1 000 raitaa ja 256 albumia. Laitte ei tunnista raitoja ensimmäisen 1 000 raidan jälkeen, eikä albumeita ensimmäisen 256 albumin jälkeen.

### Vihjeitä

- Jos lisää numeron (01, 02, 03, jne.) raitojen nimen eteen, laite toistaa jokaisessa kansiossa olevat raidat numerorajestyksessä.
- Koska monia puurakenteita sisältävän levyn toiston alkaminen kestää kauemmin, albumeja ei kannata luoda useammalle kuin kahdelle puurakennetasolle.
- Yksityiskohtaisia tietoja mp3-tiedostoista on lue "Mp3-tiedostoista", s. 43.

## Muut toiminnot

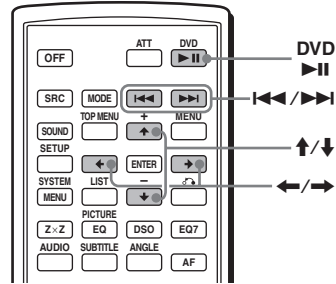

| Halutessasi  | Paina painiketta  |
|--|---|
| Tauon  | DVD ►►  |
| Jatkaa toistoa tauon jälkeen   | DVD ►►  |
| Siirtyä seuraavaan jaksoon, raitaan tai kohtaukseen normaalissa toistotilassa          | ►► (→)  |
| Siirtyä takaisin edelliseen jaksoon, raitaan tai kohtaukseen normaalissa toistotilassa | ◄◄ (←)  |
| Siirtyä seuraavaan albumiin  | ↑*  |
| Siirtyä edelliseen albumiin  | ↓*  |
| Keskeyttää toiston ja ottaa ulos levyn   | ▲ sen jälkeen kun olet avannut laitteen levyluukun (s. 9) |

\* Käytettävissä ainoastaan mp3- tai jpeg-tiedostoja toistettaessa.

# Toiston jatkaminen keskeytykskohdasta

— Resume play **DVD VCD**

Laitte pystyy tallentamaan muistiin aina 20 levyllä kohdan, jossa toisto keskeytettiin viimeksi, ja jatkaa seuraavalla toistokerralla toistoa tuosta kohdasta, vaikka virta olisikin katkaistu laitteesta sen jälkeen tai toistettava levy olisikin otettu pois soittimesta sen jälkeen.

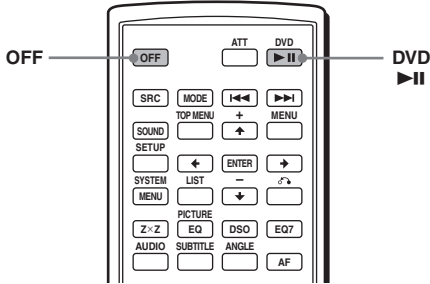

**1 Keskeytä toisto painamalla (OFF) -painiketta toiston aikana.**

**2 Käynnistä toisto uudelleen DVD ►-painikkeella.**

Toisto jatkuu paikasta, jossa toisto keskeytettiin kohdassa 1.

## Toiston jatkamiseksi keskeytetyn raidan alusta

Jos olet asettanut "CUSTOM SETUP" -asetusten "MULTI-DISC RESUME" -asetukseksi "OFF" (s. 31), paina ▲ -painiketta levyn ulos ottamiseksi ja aseta levy sen jälkeen uudelleen soittimeen.

Valitse haluttu jakso dvd- tai päävalikosta levystä riippuen.

### Huomautuksia

- Mp3-toisto käynnistyy viimeksi toistetun raidan alusta.
- Toiston jatkamiseksi keskeytykskohdasta tarkista, että "CUSTOM SETUP" -valikon "MULTI-DISC RESUME" -asetuksena on "ON" (s. 31).
- Jos tallennat keskeytykskohdan 21. levyllä, 1. levyllä tallennettu keskeytykskohta häviää automaattisesti muistista.
- Toistomuistitoiminto peruuntuu, mikäli käytönrajoitusasetusta vaihdetaan.
- Levystä tai kohtauksesta riippuen et välttämättä pysty käyttämään toistomuistitoimintoa.
- Jos käytönrajoitustoimintoa käytetään, toistomuistitoiminto ei toimi. Toisto käynnistyy tässä tapauksessa levyn alusta levy laitteeseen asetettaessa.

### Vihje

Cd-levyä, mp3-tiedostoja tai jpeg-tiedostoja toistettaessa laite tallentaa väliaikaisesti muistiin kohdan, jossa levyn toisto keskeytettiin. Kun laitteesta katkaistaan virta tai levy otetaan pois siitä, levyllä tallennettu keskeytykskohta poistuu muistista.

# Levytietojen tarkistaminen

— Aika/tekstitiedot

**DVD VCD JPEG**

Voit tarkistaa nykyisen levyn, jakson tai raidan toisto- ja jäännösajat. Voit myös tarkistaa niiden tekstitiedot, kuten nimikkeen, jakson tai tiedoston tms. nimen.

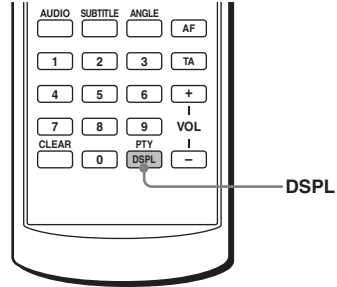

**1 Paina toiston aikana (DSPL) -painiketta.**

Nykyiset toistotiedot tulevat näkyviin.

### Aikatiedot

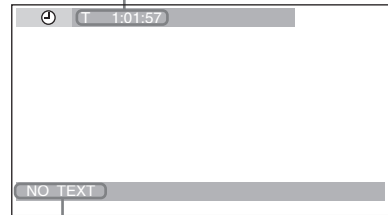

### Tekstitiedot\*

\* Näytölle ilmestyy "NO TEXT", ellei tekstitietoja ole saatavana.

**jatkuu seuraavalla sivulla →**

## 2 Vaihda aikatietoja painamalla **DSPL** -painiketta niin monta kertaa kuin tarvitaan.

Aikatiedot vaihtelevat levystä riippuen seuraavasti:

### DVD:

"T \*:\*:\*:\*" - Nykyisestä nimikkeestä käytetty toisto aika

"T-\*:\*:\*:\*" - Nykyisen nimikkeen jäännösaika

"C \*:\*:\*:\*" - Nykyisestä jaksosta käytetty toisto aika

"C-\*:\*:\*:\*" - Nykyisen jakson jäännösaika

### VCD (ilman PBC-toimintoja):

"T \*:\*:\*:\*" - Nykyisestä raidasta käytetty toisto aika

"T-\*:\*:\*:\*" - Nykyisen raidan jäännösaika

"D \*:\*:\*:\*" - Nykyisestä levystä käytetty toisto aika

"D-\*:\*:\*:\*" - Nykyisen levyn jäännösaika

### JPEG:

Albumin numero

Kuvan numero

## Tietyn kohdan hakeminen levyiltä

— Scan **DVD** **VCD** **CD** **MP3**

Voit nopeasti paikantaa tietyn kohdan levyiltä kuvaa tarkkailemalla.

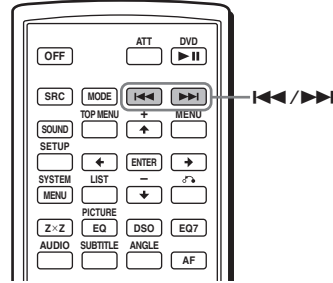

**Paina ja pidä toiston aikana painettuna **◀▶**-painike, ja päästä se halutussa kohdassa.**

Jos pidät painikkeen painettuna, hakunopeus kasvaa.

### Huomautus

*Toistoäänin ei tule kuuluviin haun aikana, eikä myöskään tekstitys näy näytöllä.*

## Dvd-valikoiden käyttö

Joillakin dvd-levyillä voidaan käyttää niiden alkuperäisiä valikoita, kuten pää- (Top menu) tai dvd-valikkoa.

Jos dvd:llä on paljon raitojen ja kohtauksien nimiä, voit valita halutun nimen päävalikosta ja käynnistää sen jälkeen toiston.

Jos dvd:llä on monipuolisempia valikko-asetuksia, esimerkiksi ääniraidan ja tekstityksen kielten, nimikkeiden ja jaksojen tms. valinnat, voit valita halutun yksikön dvd-valikosta ja käynnistää toiston.

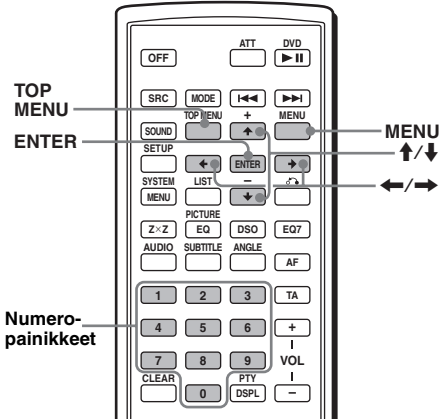

- 1 Paina dvd-levyn toiston aikana** (TOP MENU) - tai (MENU) -painiketta. Dvd- tai päävalikko tulee esiin. Valikon sisältö vaihtelee levystä riippuen.
- 2 Valitse haluttu yksikkö** ←/↑/↓/→ -painikkeilla tai numeropainikkeilla ja paina sen jälkeen (ENTER) -painiketta.

### Huomautus

Valikkoyksiköt ja niiden käyttötavat vaihtelevat levystä riippuen.

## PBC-toimintojen käyttö

### — PBC (Toiston ohjaus)

PBC-valikko helpottaa laitteen käyttöä vuorovaikutteisesti silloin kun PBC-yhteensopivaa vcd-levyä käytetään.

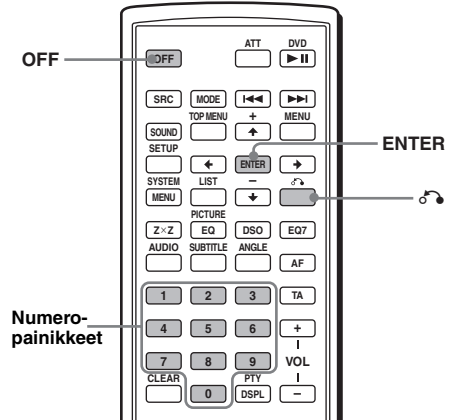

- 1 Käynnistä PBC-yhteensopivan vcd-levyn toisto.** PBC-valikko tulee esiin.
- 2 Valitse haluttu yksikkö numeropainikkeilla ja paina sen jälkeen (ENTER) -painiketta.**
- 3 Käytä vuorovaikutteisia toimintoja valikon ohjeiden mukaisesti.**

### Edelliseen näyttöön palaaminen

Paina ⏪ -painiketta.

### Toisto ilman PBC-toimintoa

- 1 Paina toiston aikana (OFF) -painiketta.**
- 2 Valitse haluttu yksikkö numeropainikkeilla ja paina sen jälkeen (ENTER) -painiketta.** Näytölle ilmestyy viesti "Play without PBC", ja toisto käynnistyy. PBC-valikko ei tule näkyviin toiston aikana.

### Huomautuksia

- Valikkoyksiköt ja niiden käyttötavat vaihtelevat levystä riippuen.
- PBC-toiston aikana raidan numero, toisto aika jne. eivät näy toistolavallikossa.

### Vihje

Keskeytä PBC-toiston jatkamiseksi normaali toisto painamalla (OFF) -painiketta, ja paina sen jälkeen DVD ►|| -painiketta. PBC-toisto käynnistyy uudelleen.

## Eri toistotavat

### — Jatkuva toisto/Satunnaissoitto/Hakutoisto

Voit toistaa levyjä seuraavilla toistotiloilla:

- Jatkuva toisto (s. 20)
- Satunnaissoitto (s. 20)
- Hakutoisto (s. 21)

#### Huomautuksia

- Valittu toistotila peruuntuu, kun toistettava levy otetaan pois soittimesta tai soittimesta kytketään virta.
- Vcd-levyä PBC-toiminnolla toistettaessa et voi käyttää jatkuvaa toistoa etkä satunnaissoittoa.

## Jatkuva toisto

### — Jatkuva toisto **DVD VCD CD MP3 JPEG**

Laite pystyy toistamaan uudelleen nimikkeen, jakson tai raidan sen toiston päätyttyä.

Käytettävissä ovat seuraavat jatkuvan toiston tilat:

- TITLE (Nimikkeen jatkuva toisto) - nykyisen nimikkeen toistaminen jatkuvalla toistolla.
- CHAPTER (Jakson jatkuva toisto) - nykyisen jakson toistaminen jatkuvalla toistolla.
- TRACK (Raidan jatkuva toisto) - nykyisen raidan/kuvan toistaminen jatkuvalla toistolla.
- ALBUM (Albumin jatkuva toisto) - nykyisen albumin raitojen/kuvien toistaminen jatkuvalla toistolla.

#### Huomautus

Jos aiot toistaa jatkuvalla toistolla cd/mp3-levyä, paina päällaitteen **(1)** (REP) -painiketta niin monta kertaa kuin tarvitaan.

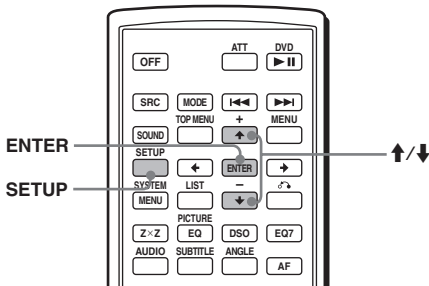

- 1 Paina toiston aikana **(SETUP)** -painiketta.**  
Toistotilavalikko tulee esiin.

- 2 Valitse painikkeilla **↑/↓** **[REP]** (REPEAT), ja paina sen jälkeen **(ENTER)** -painiketta.**

Toistotilan asetusvaihtoehdot tulevat näkyviin.

- 3 Valitse haluttu vaihtoehto **↑/↓** -painikkeilla ja paina sen jälkeen **(ENTER)** -painiketta.**

Jatkuva toisto käynnistyy.

## Normaaliin toistoon palaamiseksi

Valitse "OFF" kohdassa 3.

## Toistotilavalikon sulkeminen

Paina **(SETUP)** -painiketta.

#### Vihjeitä

- Jatkuvan toiston vaihtoehdot vaihtelevat levyistä riippuen.
- Voit asettaa jatkuvan toistotilan myös painamalla päällaitteen **(1)** (REP) -painiketta niin monta kertaa kuin tarvitaan.

## Toisto arvotussa järjestyksessä

### — Satunnaissoitto **DVD VCD CD MP3 JPEG**

Tällä laitteella voi toistaa nimikkeitä, jaksoja ja raitoja arvotussa järjestyksessä.

Käytettävissä ovat seuraavat satunnaissoittotilat:

- TITLE (Nimikkeen satunnaissoitto) - nimikkeen jaksoiden toisto arvotussa järjestyksessä.
- DISC (Levyn satunnaissoitto) - nykyisen levyn raitojen/kuvien toisto arvotussa järjestyksessä.
- ALBUM (Albumin satunnaissoitto) - nykyisen albumin raitojen/kuvien toisto arvotussa järjestyksessä.

#### Huomautus

Jos aiot toistaa satunnaissoitolla cd/mp3-levyä, paina päällaitteen **(2)** (SHUF) -painiketta niin monta kertaa kuin tarvitaan.

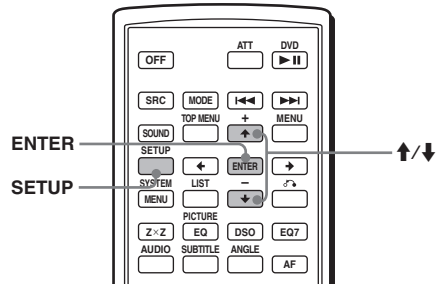

- 1 Paina toiston aikana **(SETUP)** -painiketta.**

- 2 Valitse **↑/↓** -painikkeilla **[SHUF]** (SHUFFLE), ja paina sen jälkeen **(ENTER)** -painiketta.**

Toistotilan asetusvaihtoehdot tulevat näkyviin.

- 3 Valitse haluttu vaihtoehto **↑/↓** -painikkeilla ja paina sen jälkeen **(ENTER)** -painiketta.**

Satunnaissoitto käynnistyy.



## Normaaliin toistoon palaamiseksi

Valitse "OFF" kohdassa 3.

## Toistotilavalikon sulkeminen

Paina (SETUP) -painiketta.

### Huomautuksia

- Nimikkeen satunnaissoitto dvd:llä peruuntuu sen jälkeen kun levy on toistettu kerran kokonaisuudessaan.
- Nimikkeen satunnaissoitto dvd:llä peruuntuu, mikäli **◀** tai **▶** -painiketta painetaan toiston aikana.

### Vihjeitä

- Satunnaissoittotoiminnot vaihtelevat levyllä toiselle.
- Voit myös valita satunnaissoittotoiminnon painamalla päälaitteen (2) (SHUF) -painiketta niin monta kertaa kuin tarvitaan.



## Toiston käynnistäminen valitusta kohdasta

— Hakutoisto **DVD VCD CD MP3 JPEG**

Voit nopeasti paikantaa halutun kohdan levyllä valitsemalla nimikkeen, jakson, nimikkeestä kuluneen ajan (aikakoodia käyttämällä) tai raidan.

Käytettävissä ovat seuraavat vaihtoehdot levystä riippuen:

### DVD:

-  TITLE käynnistää toiston valitusta nimikkeestä.
-  CHAPTER käynnistää toiston valitusta jaksosta.
-  TIME/TEXT käynnistää toiston syötetyn aikakoodin mukaisesta kohdasta.

### VCD:

-  TRACK käynnistää toiston valitusta raidasta.



### CD:

- TRACK käynnistää toiston valitusta raidasta.

### MP3:

- TRACK käynnistää toiston valitusta raidasta.

### JPEG:

-  ALBUM käynnistää toiston valitusta albumista.
-  IMAGE käynnistää toiston valitusta kuvasta.

### Huomautus

Cd/mp3-levyn raidan paikantamiseksi kirjoita raitanumero numeropainikkeilla ja paina sen jälkeen (ENTER) -painiketta.

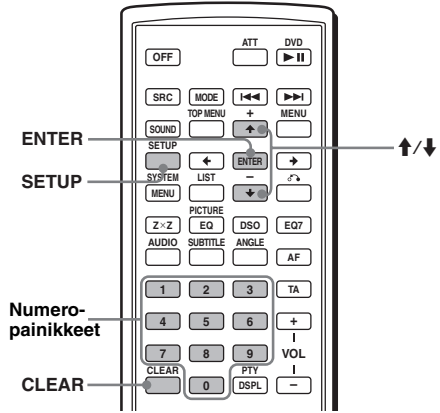

## 1 Paina toiston aikana (SETUP) -painiketta.

Toistotilavalikko tulee esiin.

## 2 Valitse **↑/↓** -painikkeilla haluttu hakuyksikkö ja paina sen jälkeen (ENTER) -painiketta.

Hakuyksiköt vaihtelevat levystä riippuen.

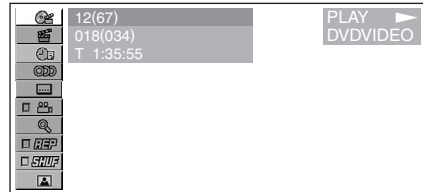

Suluissa oleva luku ilmaisee valittujen yksiköiden kokonaismäärän.

## 3 Paina numeropainikkeita valitaksesi nimikkeen, jakson tai raidan numeron, tai nimikkeestä kuluneen ajan.

Hakeaksesi esimerkiksi esiin kohdan johon levyn alusta on kulunut 2 tuntia, 10 minuuttia ja 20 sekuntia, kirjoita "2:10:20".

Näppäilyjen numeroiden poistamiseksi paina (CLEAR) -painiketta.

## 4 Paina (ENTER) -painiketta.

Toisto käynnistyy valitusta kohdasta.

## Toistotilavalikon sulkeminen

Paina (SETUP) -painiketta.

# Eri dvd-toiminnot

## Audiokanavien valinta



Useissa eri audioformaateissa (pcm, Dolby Digital tai dts) tallennettua dvd-levyä toistettaessa voit vaihtaa audioformaattia. Jos dvd-levylle on tallennettu monikieliset ääniraidat, voit vaihtaa myös ääniraidan kieltä. Vcd-levyillä voit valita oikean tai vasemman kanavan äänen ja kuunnella valitun kanavan ääntä sekä oikeasta että vasemmasta kaiuttimesta. Jos esimerkiksi toistat levyä, jossa laulu on tallennettu oikeaan kanavaan ja soittimet vasempaan, voit kuunnella soittimia molemmista kaiuttimista valitsemalla vasemman kanavan.

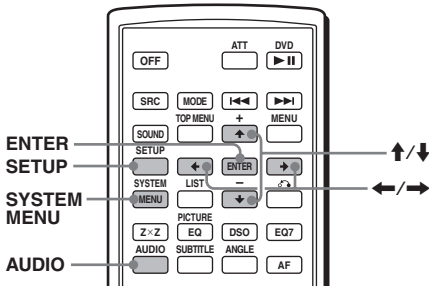

**Paina toiston aikana (AUDIO) -painiketta niin monta kertaa, että saat valittua halutut audiokanavat.**

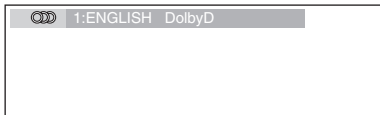

Ääniasetukset vaihtelevat levystä riippuen seuraavasti:

### DVD:

Ääniraidan kieli vaihtuu valittavissa olevien kielten välillä. Kun 4 numeroa tulee näkyviin, kirjoita haluttua kieltä vastaava kielikoodi (s. 52). Jos sama kieli näkyy useammin kuin kerran, dvd-levylle on tallennettu useita audioformaatteja.

### VCD:

STEREO\*: Normaali stereoääni  
1/L: Vasemman kanavan ääni (monofoninen)  
2/R: Oikean kanavan ääni (monofoninen)  
\* Oletusasetus

### Huomaus

Levystä riippuen audiokanavia ei voi välttämättä vaihtaa.

### Vihje

Voit vaihtaa asetuksia myös valitsemalla toistotilavalikosta (Play mode) "AUDIO" (s. 13).

## Ohjelmaformaatin tarkistaminen



Voit tarkistaa toistettavan dvd-levyn kanavien määrän ja kanavakomponenttien sijainnit.

**1 Paina toiston aikana (SETUP) -painiketta.**

Toistotilavalikko tulee esiin.

**2 Valitse ↑/↓ -painikkeilla (AUDIO) ja paina sen jälkeen (ENTER) -painiketta.**

Ohjelmaformaatti tulee näkyviin.

Nykyinen audioformaatti\*1

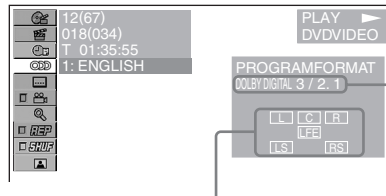

Nykyinen ohjelmaformaatti\*2

Ohjelmaformaatin näytössä näkyvät kirjaimet tarkoittavat seuraavia kanavakomponentteja ja niiden sijainteja:

[L] : Etu (vasen)

[R] : Etu (oikea)

[C] : Keski

[LS] : Taka (vasen)

[RS] : Taka (oikea)

[S] : Taka (monofoninen): Dolby Surround -prosessoidun signaalin ja Dolby Digital -signaalin takakanava

[LFE] : Matalien taajuuksien tehostesignaali

Jos "DOLBY DIGITAL" on käytössä, ohjelmaformaatin nimi ja kanavanumerot näkyvät seuraavasti:  
Esimerkki: Dolby Digital, 5.1-kanavainen

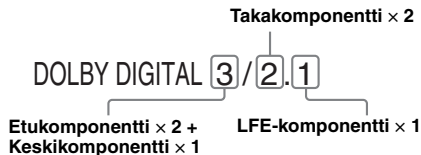

\*1 "PCM", "DTS" tai "DOLBY DIGITAL" näkyvät näytöllä levystä riippuen.

\*2 Näkyy näytöllä ainoastaan silloin kun käytössä on "DOLBY DIGITAL" -formaatti.

## Toistotilavalikon sulkeminen

Paina (SETUP) -painiketta.

### Vihje

Dolby Digital- ja dts-formaatteja käytettäessä "LFE" näkyy näytöllä yhtenäisenä viivana riippumatta siitä, toistetaanko LFE-signaalikomponenttiä.

## Äänentoistotason säätäminen

— DVD-tason säätö

Dvd-videolevyn äänentoiston voimakkuus vaihtelee levyltä toiselle tallennetusta audioformaateista (pcm, Dolby Digital tai dts) riippuen. Voit säätää pcm-, Dolby Digital- tai dts-toimintojen toistotasoa toisistaan riippumatta eri levyjen ja äänilähteiden voimakkuuserojen tasaamiseksi.

- 1 Paina (SYSTEM MENU) -painiketta.
- 2 Paina ↑/↓ -painikkeita niin monta kertaa kuin tarvitaan valitaksesi kohdan "DVD LVL", ja paina sen jälkeen (ENTER) -painiketta.
- 3 Paina → -painiketta asetuksen "ADJ-ON" asettamiseksi, ja paina sen jälkeen (ENTER) -painiketta.
- 4 Valitse ←/→ -painikkeilla "DOLBY", "DTS" tai "PCM".
- 5 Säädä toistotaso painikkeilla ↑/↓ ja paina sen jälkeen (ENTER) -painiketta.



### Huomautus

Toistotasoa voi säätää ainoastaan silloin kun levy on asetettu soittimeen.

### Vihje

Toistotasoa voi säätää välillä -6 – +6 dB.

## Kamerakulmien vaihtaminen



Voit vaihtaa kamerakulmaa, jos kohtaus on tallennettu dvd-levylle useista eri kamerakulmista.

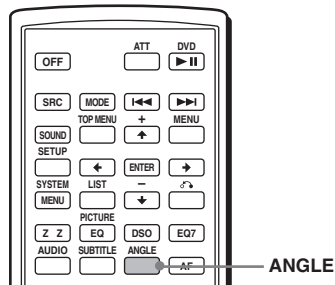

Valitse halutun kamerakulman numero painamalla (ANGLE) -painiketta niin monta kertaa kuin tarvitaan.



Kamerakulma vaihtuu.

### Huomautus

Dvd-levystä riippuen kamerakulmaa ei voi vaihtaa, vaikka levyllä olisikin käytetty useita kamerakulmia.

### Vihje

Voit vaihtaa katselukulmaa myös valitsemalla toistotilavalikosta (s. 13) asetuksen "ANGLE".

## Tekstitysten näyttäminen

Voit kytkeä tekstityksen näkymään tai päältä tai vaihtaa tekstityskieltä, mikäli useampia kieliä on tallennettu dvd-levylle.

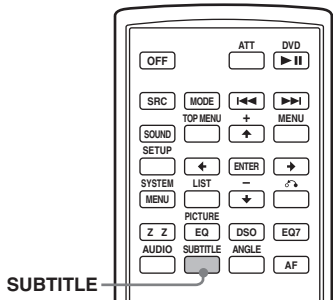

- 1 Paina toiston aikana (SUBTITLE) -painiketta.  
Tekstityksen kieli tulee näkyviin.
- 2 Paina (SUBTITLE) -painiketta niin monta kertaa kuin tarvitaan halutun kielen valitsemiseksi.

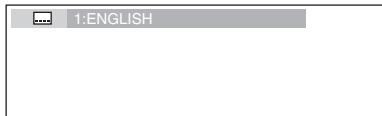

Käytettävissä olevat kielivaihtoehdot riippuvat levystä.  
Kun 4 numeroa tulee näkyviin, kirjoita haluttua kieltä vastaava kielikoodi (s. 52).

### Tekstityksen päältä kytkemiseksi

Paina (SUBTITLE) -painiketta niin monta kertaa kuin tarvitaan, että näyttöön ilmestyy "OFF".

#### Huomautus

Dvd-levystä riippuen tekstityskieltä ei voi vaihtaa (eikä kytkeä päältä), vaikka levyllä olisikin tallennettu useita tekstityskieliä.



#### Vihje

Voit vaihtaa tekstityksen kieltä myös valitsemalla toistotilavalikosta (s. 13) tai dvd-valikosta (s. 19) "SUBTITLE".

## Kuvien suurentaminen

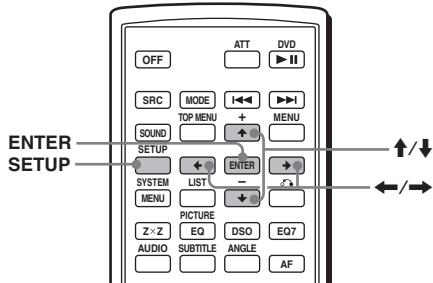
Voit suurentaa kuvia.



- 1 Paina toiston aikana (SETUP) -painiketta.  
Toistotilavalikko tulee esiin.
- 2 Valitse  -painikkeilla (CENTER ZOOM) ja paina sen jälkeen (ENTER) -painiketta.  
Viimeksi valittu vaihtoehto tulee esiin.
- 3 Valitse  -painikkeilla haluttu vaihtoehto (ZOOM  $\times 1$ ,  $\times 2^*$ ,  $\times 4^*$ ), ja paina sen jälkeen (ENTER) -painiketta.  
Kuvaa suurennetaan.  
\* Kuva muuttuu rakeisemmaksi.

### Ruudun sijainnin siirtäminen

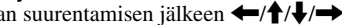
Paina kuvan suurentamisen jälkeen  -painikkeita.

### Alkuperäisen koon palauttaminen

Valitse "ZOOM $\times 1$ " kohdassa 3.



### Toistotilavalikon sulkeminen

Paina (SETUP) -painiketta.

#### Huomautuksia

- Dvd-levystä riippuen et välttämättä voi vaihtaa suurennussuhdetta.
- Jos jatkat levyn toistoa edellisestä keskeytykskohdasta, kuva palaa alkuperäiseen kokoon.

# Kuvanlaadun muuttaminen

— Kuvanlaadun säätö  

Voit valita auton sisäiseen valaistukseen parhaiten sopivan kuvanlaadun. Voit asettaa "CUSTOM SETUP" -valikosta (s. 31), "PICTURE EQ" -asetukseksi "LIGHT OFF", "LIGHT ON" tai "AUTO". Jokaiselle asetukselle käytettävissä olevat vaihtoehdot (alla) poikkeavat toisistaan. Jos asetat "PICTURE EQ" -asetukseksi "AUTO", käytettävissä olevat vaihtoehdot vaihtuvat automaattisesti, riippuen siitä, ovatko valot päällä vai sammutettuina. Käytettävissä on seuraavat asetusvaihtoehdot.

- NORMAL - normaali kuvanlaatu.
- Daytime\*1 - sopii käytettäväksi kirkaassa valaistuksessa.
- Sunset\*1 - sopii käytettäväksi lievästi hämärässä valaistuksessa.
- Shine\*1 - sopii käytettäväksi hyvin kirkaassa valaistuksessa (esim. auringon heijastuessa näyttöön).
- Night\*2 - tummentaa näytön kuvan, jottei huomiosi suuntautuisi pois liikkeestä yöllä ajtaessa.
- Midnight\*2 - tummentaa näyttöä enemmän kuin "Night"-asetus.
- Theater\*2 - kirkastaa näytön kuvaa, sopii käytettäväksi silloin kun haluat katsella kirkasta näyttöä yöllä.
- CUSTOM - käyttäjän räätälöimät asetukset.

\*1 Käytettävissä silloin kun "CUSTOM SETUP" -valikon "PICTURE EQ" -asetuksena on "LIGHT OFF" tai "AUTO" ja sisävalaistus on sammutettu.

\*2 Käytettävissä silloin kun "CUSTOM SETUP" -valikon "PICTURE EQ" -asetuksena "LIGHT ON" tai "AUTO" ja sisävalaistus on päällä.

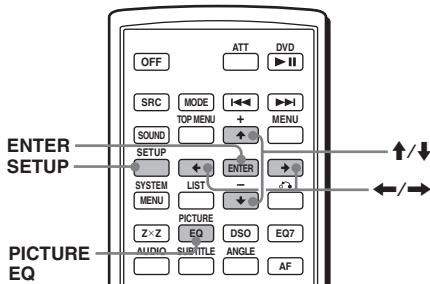

**Paina toiston aikana**  -painiketta niin monta kertaa kuin tarvitaan halutun asetuksen valitsemiseksi.



## Vihje

Voit myös valita kuvanlaadun valitsemalla toistotilavalikosta (s. 13) "PICTURE EQ".

## Käyttäjän omien asetusten tekeminen

Voit tallentaa itse käyttäjän räätälöitävissä olevat kuvan värisävyasetukset.

### 1 Paina toiston aikana -painiketta.

Toistotilavalikko tulee esiin.

### 2 Valitse -painikkeilla (PICTURE EQ), ja paina sen jälkeen -painiketta.

Asetusyksiköt tulevat näkyviin.

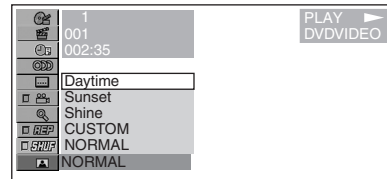

### 3 Valitse "CUSTOM" painikkeilla ja paina sen jälkeen -painiketta.

### 4 Valitse asetettava yksikkö -painikkeilla, ja säädä sen jälkeen sen taso -painikkeilla.

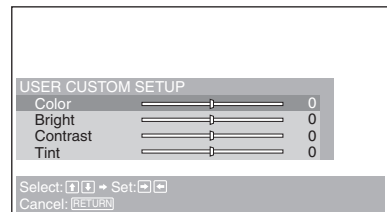

### 5 Paina -painiketta.

## Vihje

Asetukset "LIGHT OFF" ja "LIGHT ON" voidaan tallentaa toisistaan riippumatta.

# Lapsilukitus

## — Käytörajoitustoiminto

Voit lukita haluamasi levyn tai asettaa toistorajoituksia ennalta määrätyn tason, esimerkiksi katsojan iän, mukaisesti. Rajoitetulla toistoasetuksella varustettujen kohtausten katselu estetään tai ne korvataan toisilla kohtauksilla, kun käytörajoitustoiminnon kanssa yhteensopivaa dvd-levyä toistetaan.

## Käytörajoitustoiminnon asettaminen

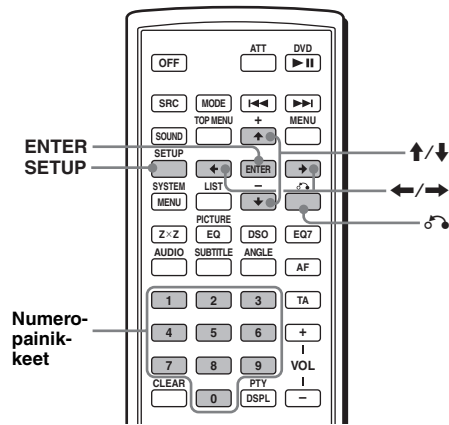

- 1 Paina **SETUP** -painiketta pysäytystilan aikana. Asetusvalikko tulee esiin.
- 2 Valitse **↑/↓** -painikkeilla  (CUSTOM SETUP) ja paina sen jälkeen **ENTER** -painiketta. Asetusyksiköt tulevat näkyviin.
- 3 Valitse "PARENTAL CONTROL" painikkeilla **↑/↓** ja paina sen jälkeen **ENTER** -painiketta. Käytörajoitustoiminnon asetukset tulevat näkyviin.

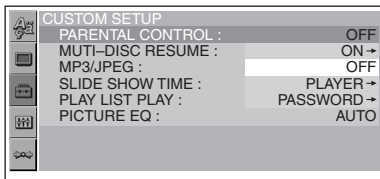

- 4 Valitse **↑/↓** -painikkeilla "ON →" ja paina sen jälkeen **ENTER** -painiketta. Salasanan asetusnäyttö tulee esiin.

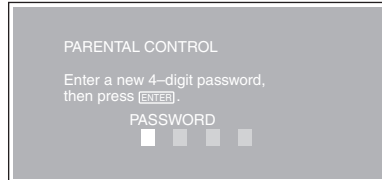

- 5 Kirjoita salasana numeropainikkeilla ja paina sen jälkeen **ENTER** -painiketta. Vahvistusnäyttö tulee esiin.
- 6 Kirjoita vahvistukseksi salasana uudelleen numeropainikkeilla ja paina sen jälkeen **ENTER** -painiketta. Käytörajoitusasetus on asetettu.

**Asetusvalikon sulkeminen**  
Paina **SETUP** -painiketta.

## Käytörajoitustoiminnon peruuttaminen

- 1 Paina **SETUP** -painiketta pysäytystilan aikana. Asetusvalikko tulee esiin.
- 2 Valitse **↑/↓** -painikkeilla  (CUSTOM SETUP) ja paina sen jälkeen **ENTER** -painiketta. Asetusyksiköt tulevat näkyviin.
- 3 Valitse "PARENTAL CONTROL" painikkeilla **↑/↓** ja paina sen jälkeen **ENTER** -painiketta. Käytörajoitustoiminnon asetukset tulevat näkyviin.
- 4 Valitse **↑/↓** -painikkeilla "OFF →" ja paina sen jälkeen **ENTER** -painiketta. Salasanan kirjoitusnäyttö tulee esiin.

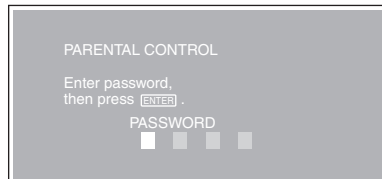

- 5 Kirjoita salasana numeropainikkeilla ja paina sen jälkeen **ENTER** -painiketta. Viesti "Parental control is canceled" ("Käytörajoitustoiminto on peruutettu") tulee näkyviin.

Jos kirjoitit väärän numeron, siirrä kohdistinta **←** -painikkeella ja kirjoita numero uudelleen.

## Käytönrajoitusalueen ja sen elokuvaluokitusasteen muuttaminen

Voit asettaa rajoitustason alueen ja sen elokuvaluokitusasteen mukaisesti.

- 1 Paina (SETUP) -painiketta pysäytystilan aikana.**  
Asetusvalikko tulee esiin.
- 2 Valitse ↑/↓ -painikkeilla (CUSTOM SETUP) ja paina sen jälkeen (ENTER) -painiketta.**  
Asetusyksiköt tulevat näkyviin.
- 3 Valitse "PARENTAL CONTROL" painikkeilla ↑/↓ ja paina sen jälkeen (ENTER) -painiketta.**  
Käytönrajoitustoiminnon asetukset tulevat näkyviin.
- 4 Valitse ↑/↓ -painikkeilla "PLAYER →" ja paina sen jälkeen (ENTER) -painiketta.**  
Jos käytönrajoitustoiminto on jo käytössä, salasanan kirjoitusnäyttö tulee esiin. Asetusten muuttamiseksi kirjoita salasananumero ja paina sen jälkeen (ENTER) -painiketta.

Jos kirjoitit väärän numeron, siirrä kohdistinta ← -painikkeella ja kirjoita numero uudelleen.

- 5 Valitse ↑/↓ -painikkeilla "STANDARD" ja paina sen jälkeen (ENTER) -painiketta.**  
Standardivaihtoehdot tulevat näkyviin.

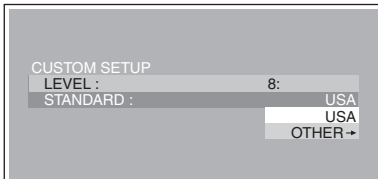

- 6 Valitse ↑/↓ -painikkeilla haluttu alue sen elokuvaluokitusasteen ottamiseksi käyttöön ja paina sen jälkeen (ENTER) -painiketta.**  
Alue on valittu.  
Jos haluat valita standardin kohdasta "Auekoodiluettelo" (s. 27), valitse "OTHERS →" ja kirjoita sen jälkeen sen numerokoodi numeropainikkeilla.

- 7 Valitse ↑/↓ -painikkeilla "LEVEL" ja paina sen jälkeen (ENTER) -painiketta.**  
Luokitusvaihtoehdot tulevat näkyviin.

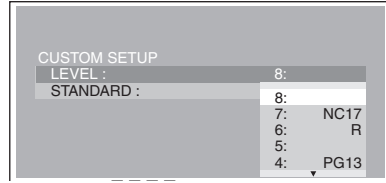

Mitä pienempi numero, sitä tiukempi rajoitustaso.

- 8 Valitse haluttu luokitus ↑/↓ -painikkeilla ja paina sen jälkeen (ENTER) -painiketta.**  
Käytönrajoitustoiminnon asetus on valmis.

### Asetusvalikon sulkeminen

Paina (SETUP) -painiketta.

#### Huomautus

Toistaessasi levyjä, jolle ei ole asetettu käytönrajoitusta, toistoa ei voi rajoittaa tällä laitteella.

## Aluekoodiluettelo

| Standardi     | Koodinumero |
|---------------|-------------|
| Alankomaat    | 2376        |
| Argentiina    | 2044        |
| Australia     | 2047        |
| Belgia        | 2057        |
| Brasilia      | 2070        |
| Chile         | 2090        |
| Espanja       | 2149        |
| Filippiinit   | 2424        |
| Kanada        | 2079        |
| Kiina         | 2092        |
| Indonesia     | 2238        |
| Intia         | 2248        |
| Iso-Britannia | 2184        |
| Italia        | 2254        |
| Itävalta      | 2046        |
| Japani        | 2276        |
| Korea         | 2304        |
| Malesia       | 2363        |
| Meksiko       | 2362        |
| Norja         | 2379        |

jatkuu seuraavalla sivulla →

| Standardi     | Koodinumero |
|---------------|-------------|
| Alankomaat    | 2376        |
| Pakistan      | 2427        |
| Portugali     | 2436        |
| Ranska        | 2174        |
| Ruotsi        | 2499        |
| Saksa         | 2109        |
| Singapore     | 2501        |
| Suomi         | 2165        |
| Sveitsi       | 2086        |
| Tanska        | 2115        |
| Thaimaa       | 2528        |
| Uusi-Seelanti | 2390        |
| Venäjä        | 2489        |

## Salasanan vaihtaminen

- 1 Paina (SETUP) -painiketta pysäytystilan aikana.**  
Asetusvalikko tulee esiin.
- 2 Valitse ↑/↓ -painikkeilla (CUSTOM SETUP) ja paina sen jälkeen (ENTER) -painiketta.**  
Asetusyksiköt tulevat näkyviin.
- 3 Valitse "PARENTAL CONTROL" painikkeilla ↑/↓ ja paina sen jälkeen (ENTER) -painiketta.**  
Käytönrajoitustoiminnon asetukset tulevat näkyviin.
- 4 Valitse ↑/↓ -painikkeilla "PASSWORD →" ja paina sen jälkeen (ENTER) -painiketta.**  
Salasanan kirjoitusnäyttö tulee esiin.
- 5 Kirjoita 4-numeroinen salasana numeropainikkeilla ja paina sen jälkeen (ENTER) -painiketta.**  
Jos kirjoitit väärän numeron, siirrä kohdistinta ← -painikkeella ja kirjoita numero uudelleen.
- 6 Kirjoita uusi 4-numeroinen salasana numeropainikkeilla ja paina sen jälkeen (ENTER) -painiketta.**
- 7 Kirjoita vahvistukseksi sama 4-numeroinen salasana numeropainikkeilla uudelleen ja paina sen jälkeen (ENTER) -painiketta.**

## Edelliseen näyttöön palaaminen

Paina ⏪ -painiketta.

## Asetusvalikon sulkeminen

Paina (SETUP) -painiketta.

# Säädöt ja asetukset

## Asetusvalikon käyttö

Asetusvalikon avulla voit säätää usealla eri tavalla esimerkiksi kuvaa ja ääntä. Voit myös valita muun muassa tekstitysten ja kuvaruutunäytön kielen. Lue s. 29–32 lisätietoja eri asetusyksiköistä.

### Huomautus

Levyllä tallennetut toistoasetukset ovat etusijalla asetusvalikon asetuksiin nähden, eivätkä kaikki kuvatut toiminnot välttämättä ole käytettävissä.

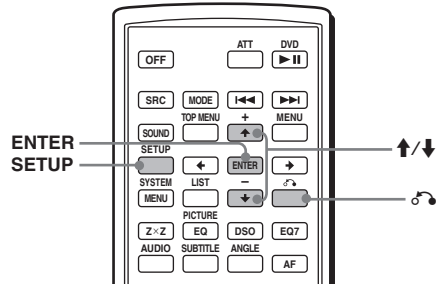

## Perustoiminnot

Esimerkki: Jos haluat muuttaa kuvasuhteeksi ("MONITOR TYPE") "4:3 PAN SCAN".

- 1 Paina (SETUP) -painiketta pysäytystilan aikana.**  
Asetusvalikko tulee esiin.

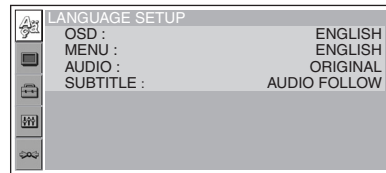



## 2 Valitse -painikkeilla (SCREEN SETUP) ja paina sen jälkeen -painiketta.

Asetusnäyttö tulee esiin.

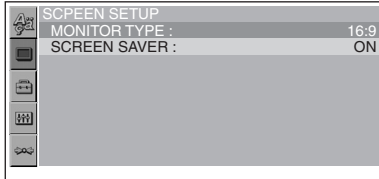

## 3 Valitse -painikkeilla "MONITOR TYPE" ja paina sen jälkeen -painiketta.

Näyttötyypin vaihtoehdot tulevat esiin.

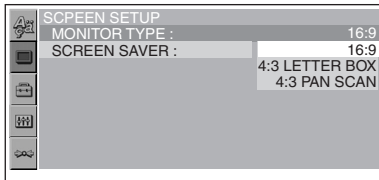

## 4 Valitse -painikkeilla "4:3 PAN SCAN" ja paina sen jälkeen -painiketta.

Asetus on nyt suoritettu loppuun ja tulee voimaan.

### Edelliseen näyttöön palaaminen

Paina -painiketta.

### Asetusvalikon sulkeminen

Paina -painiketta.

### Kaikkien asetusyksiköiden palauttaminen alkuasetuksiin

#### — Alkuasetuksiin palauttaminen

1 Valitse (RESET) kohdassa 2 ja paina sen jälkeen -painiketta.

2 Valitse painikkeella "YES," ja paina sen jälkeen -painiketta.

Kaikki asetusvalikon asetukset\* palaavat alkuasetuksiinsa.

\* Ei koske käytönrajoitustoimintoa.

### Alkuasetusten palauttamisen peruuttamiseksi

Valitse "NO" kohdassa 2.

#### Huomautus

Älä katkaise laitteesta virtaa asetusvalikon alkuasetuksiin palauttamisen aikana, sillä asetusten palauttaminen kestää muutaman sekunnin.

## Näyttötötekstien ja ääniraidan kielen valinta

### — Kieliasetukset

Voit valita "LANGUAGE SETUP" -valikosta haluamasi kieliasetuksen näyttötötekstien tai ääniraidan kieleksi.

Valitse asetusvalikosta (LANGUAGE SETUP) ja valitse sen jälkeen haluttu asetusyksikkö.

Lisätietoja asetusmenettelystä on kappaleessa lue "Asetusvalikon käyttö", s. 28.

### OSD (Kuvaruutunäyttö)

Vaihtaa näyttöruudulla näkyvää kieltä.

### MENU

Vaihtaa levyn valikkokielen.

### AUDIO

Vaihtaa ääniraidan kieltä.

Jos valitset asetukseksi "ORIGINAL", levyn alkuperäiskieli valitaan asetuskieleksi.

### SUBTITLE

Vaihtaa levyllä tallennetun tekstityksen kieltä.

Jos valitset asetukseksi "AUDIO FOLLOW", tekstitysten kieli vaihtuu ääniraidalle valitun kielen mukaisesti.

#### Huomautus

Jos valitset "MENU"-, "SUBTITLE"- tai "AUDIO"-asetukseksi kielen, jota ei ole tallennettu levyllä, jokin levyllä tallennetuista kielistä valitaan automaattisesti.

#### Vihje

Jos valitset yksiköiden "MENU", "SUBTITLE" tai "AUDIO" asetukseksi "OTHERS →", valitse kielikoodi kohdasta "Kielikoodiluettelo" (s. 52) ja kirjoita se numeropainikkeilla.

# Näytön asetukset

## — Näytön asetukset

"SCREEN SETUP" -asetuksella voit säätää laitteistoon kytketyn näytön asetuksia.

Valitse asetusvalikosta  (SCREEN SETUP) ja valitse sen jälkeen haluttu asetusyksikkö. Lisätietoja asetusmenettelystä on kappaleessa lue "Asetusvalikon käyttö", s. 28. Seuraavien taulukoiden merkinnällä "\*" varustetut asetusyksiköt ovat oletusasetuksia.

### MONITOR TYPE

Valitsee laitteistoon kytketyn näytön kuvasuhteen (normaali 4:3 tai laajakuva).

|                |  |
|----------------|--|
| 16:9*          | Näyttää laajakuvan. Valitse tämä asetus, jos kytket laitteen laajakuvanäyttöön tai näyttöön, jossa on laajakuvatila.                                     |
| 4:3 LETTER BOX | Näyttää laajakuvan, jossa ruudun ylä- ja alaosassa näkyy musta palkki. Valitse tämä asetus, jos kytket laitteen 4:3-näyttöön.                            |
| 4:3 PAN SCAN   | Näyttää laajakuvan koko näytöllä ja leikkaa automaattisesti pois osat, jotka eivät sovi ruudulle. Valitse tämä asetus, jos kytket laitteen 4:3-näyttöön. |

16:9



4:3 LETTER BOX



4:3 PAN SCAN



### Huomautus

Dvd--levystä riippuen asetus "4:3 LETTER BOX" saatetaan valita automaattisesti asetuksen "4:3 PAN SCAN" sijaan tai päinvastoin.

### SCREEN SAVER

Kytkee näytönsäästäjän päälle ja päältä. Näytönsäästäjän kuva ilmestyy näyttöön laitteiston oltua pysäytystilassa 5 minuutin ajan. Näytönsäästäjä estää näyttöä vahingoittumasta (jälkikuva). Kytke näytönsäästäjä päältä DVD ►|| -painikkeella.

|      |                                |
|------|--------------------------------|
| ON   | Kytkee päälle näytönsäästäjän. |
| OFF* | Kytkee päältä näytönsäästäjän. |

# Omat asetukset

## — Omat asetukset

"CUSTOM SETUP" -asetuksella voi säätää tämän laitteen toistotoimintoja.

Valitse asetusvalikosta  (CUSTOM SETUP) ja valitse sen jälkeen haluttu asetusyksikkö. Lisätietoja asetusmenettelystä on kappaleessa lue "Asetusvalikon käyttö", s. 28. Seuraavien taulukoiden merkinnällä "\*" varustetut asetusyksiköt ovat oletusasetuksia.

### PARENTAL CONTROL

Asettaa toistorajoitukset niin, ettei laite toista sopimattomia levyjä tai kohtauksia (s. 26).

|            |  |
|------------|--|
| ON →       | Aktivoi käytönrajoitustoiminnon.               |
| OFF →*     | Kytkee päältä käytönrajoitustoiminnon.         |
| PLAYER →   | Asettaa käytönrajoitusstandardin ja sen tason. |
| PASSWORD → | Asettaa uuden 4-numeroisen salasanan.          |

### MULTI-DISC RESUME

Tallentaa toistomuistiasetuksen (Resume) aina 20 eri levyille.

|     |  |
|-----|--|
| ON* | Tallentaa toistomuistin (Resume) asetukset muistiin jopa 20 levyille. (Asetukset jäävät muistiin, vaikka valitsisitkin asetuksen "OFF".)   |
| OFF | Peruuttaa toistomuistiasetuksen (Resume) säilyttämisen muistissa. Toisto jatkuu keskeytykskohdasta ainoastaan laitteessa olevalla levyllä. |

#### Huomautus

Jos käytönrajoitustoimintoa käytetään, toistomuistitoiminto ei toimi. Toisto käynnistyy tässä tapauksessa levyn alusta levy laitteeseen asetettaessa.

### MP3/JPEG

Asettaa ensisijaisen toistoasetuksen, jos samalla levyllä on sekä mp3- että jpeg-tiedostoja.

|      |   |
|------|---|
| MP3* | Asettaa mp3-tiedostot toistossa ensisijalle jpeg-tiedostoihin nähden. |
| JPEG | Asettaa jpeg-tiedostot toistossa ensisijalle mp3-tiedostoihin nähden. |

### SLIDE SHOW TIME

Asettaa levyllä olevien kuvien vaihtumisvälin.

|        |                                   |
|--------|-----------------------------------|
| 5sec   | Vaihtaa kuvaa 5 sekunnin välein.  |
| 10sec* | Vaihtaa kuvaa 10 sekunnin välein. |
| 20sec  | Vaihtaa kuvaa 20 sekunnin välein. |
| 40sec  | Vaihtaa kuvaa 40 sekunnin välein. |
| 60sec  | Vaihtaa kuvaa 60 sekunnin välein. |
| FIXED  | Peruuttaa kuvien vaihtotoiminnon. |

### PLAY LIST PLAY

Valitsee, annetaanko etusija dvd-rw-levyn VR-tilan toistossa alkujaan tallennetuille vai editoidulla soittolistalla oleville nimikkeille.

|           |   |
|-----------|---|
| ORIGINAL* | Asettaa alkuperäisen tallennusjärjestyksen ensisijalle editoidun soittolistan sijaan. |
| PLAY LIST | Asettaa editoidun soittolistan ensisijalle alkuperäisen tallennusjärjestyksen sijaan. |

#### Huomautuksia

- Soittolista on käytettävissä vain dvd-rw-levyllä VR-tilassa.
- Ellei levyille ole luotu soittolistaa, alkuperäiset kappaleet toistetaan tallennusjärjestyksessä.

### Kuvanlaadun säätö

Valitsee kuvanlaatuvalikkojen näyttämisen.

|           |   |
|-----------|---|
| AUTO*     | Siirtyy vaihtoehdosta toiseen riippuen siitä, onko auton sisävalaistus päällä vai ei. (Käytössä ainoastaan silloin kun valaistuksenohjausjohto on kytketty laitteistoon.) |
| LIGHT OFF | Näyttää päiväsaikaisen käytön vaihtoehdot.  |
| LIGHT ON  | Näyttää yöaikaisen näytön vaihtoehdot.  |

# Ääniasetukset

## — Ääniasetukset

"AUDIO SETUP" mahdollistaa äänen säätämisen toisto-olosuhteiden ja laitteistoon kytkettyjen laitteiden mukaisesti.

Valitse asetusvalikosta  (AUDIO SETUP) ja sen jälkeen haluttu asetusyksikkö. Lisätietoja asetusmenettelystä on kappaleessa lue "Asetusvalikon käyttö", s. 28. Seuraavien taulukoiden merkinnällä "\*" varustetut asetusyksiköt ovat oletusasetuksia.

### AUDIO DRC (Dynaamiikka-alueen säätö)



Tekee äänen selkeämmäksi sitä pienellä voimakkuudella "AUDIO DRC" - yhteensopivalla dvd-levyllä toistettaessa. Tämä asetus vaikuttaa FRONT/REAR AUDIO OUT -lähtöliitäntöjen tasoon.

---

|            |  |
|------------|--|
| STANDARD*  | Valitse tämä asetus normaalitapauksessa. |
| WIDE RANGE | Tuottaa live-esityksen tunnelman.        |

---

### DOWNMIX

Vaihtaa tapaa, jolla ääni miksataan 2-kanavaiseksi toistaessa dvd-levyä, jossa on takakanavakomponentteja tai joka on tallennettu Dolby Digital -formaatissa. Yksityiskohtaisia tietoja takakanavan signaalikomponenteista on kappaleessa lue "Ohjelmaformaatin tarkistaminen", s. 22. Tämä asetus vaikuttaa FRONT/REAR AUDIO OUT -lähtöliitäntöjen tasoon.

---

|                |  |
|----------------|--|
| DOLBY DIGITAL* | Valitse tämä asetus, jos laite on kytketty Dolby Surround (Pro Logic) -yhteensopivaan audiolaitteeseen.            |
| NORMAL         | Valitse tämä asetus, jos laite on kytketty audiolaitteeseen, joka ei ole Dolby Surround (Pro Logic) -yhteensopiva. |

---

### DOLBY DIGITAL

Valitse Dolby Digital -signaalin tyyppin.

---

|                |   |
|----------------|---|
| DOLBY DIGITAL* | Valitse tämä asetus, mikäli laite on kytketty audiolaitteeseen, jossa on sisäänrakennettu Dolby Digital -dekooderi.   |
| DOWNMIX PCM    | Valitse tämä asetus, mikäli laite on kytketty audiolaitteeseen, jossa on sisäänrakennettu Dolby Digital -dekooderi. Voit valita, toistetaanko signaalit yhteensopivina Dolby Surround (Pro Logic) -järjestelmän kanssa vai ei tekemällä "AUDIO SETUP" -valikosta (s. 32) "DOWNMIX"-yksikön asetuksen. |

---

### DTS

Valitse, toistetaanko dts-signaalit vai ei.

---

|     |  |
|-----|--|
| ON* | Valitse tämä asetus, mikäli laite on kytketty audiolaitteeseen, jossa on sisäänrakennettu dts-dekooderi.       |
| OFF | Valitse tämä asetus, mikäli laite on kytketty audiolaitteeseen, jossa ei ole sisäänrakennettua dts-dekooderia. |

---

# Radio

## Muistutus

Virittäessäsi asemia autoa ajaessasi käytä voimakkaimpien asemien viritystoimintoa (BTM) onnettomuuksien välttämiseksi.

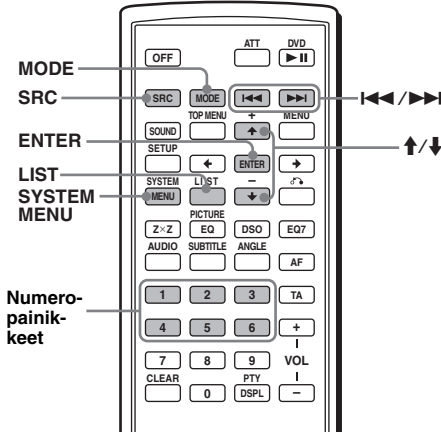

## Huomautus

Jos yrität tallentaa uutta asemaa pikavalintapaikalle, jolle on jo tallennettu asema, vanha asema häviää, ja uusi tulee voimaan.

## Vihje

Jos RDS-asema on tallennettu pikavalintapaikalle, sen AF/TA-asetus tallennetaan samalla kertaa (s. 35).

## Muistiin tallennettujen asemien vastaanotto

Valitse aaltoalue ja paina sen jälkeen jotakin numeropainikkeista (1 – 6) tai painikkeita ↑/↓.

## Asemien automaattinen esiviritys

Valitse aaltoalue ja hae asema esiin painikkeilla I◀◀/▶▶I.

Haku keskeytyy laitteen löytäessä aseman. Jatka hakua, kunnes haluttu asema on löytynyt.

## Vihje

Jos tiedät kuunneltavan aseman taajuuden, paina ja pidä painettuna jompaakumpaa painikkeista I◀◀/▶▶I aseman virittämiseksi suunnilleen kohdalleen, ja paina sen jälkeen I◀◀/▶▶I -painikkeita niin monta kertaa kuin tarvitaan halutun taajuuden hienovirittämiseksi kohdalleen (käsiviritys).

## Päälaitetta käyttämällä

Paina aseman hakemiseksi (SEEK) +/- -painikkeita.

## Radioasemien automaattinen tallennus — (BTM)

**1** Paina (SRC) (SOURCE) -painiketta niin monta kertaa kuin tarvitaan, että näytölle ilmestyy "TUNER".

Paina aaltoalueen vaihtamiseksi (MODE) -painiketta niin monta kertaa kuin tarvitaan. Voit valita aaltoalueeksi jonkin seuraavista: FM1 (ULA), FM2, FM3, MW (KA) tai LW (PA).

**2** Paina (SYSTEM MENU) -painiketta, ja paina sen jälkeen ↑/↓ -painikkeita niin monta kertaa kuin tarvitaan, että näyttöön ilmestyy "BTM".

**3** Paina (ENTER) -painiketta.

Viritin tallentaa asemat muistiin numeropainikkeille (1 – 6) niiden taajuuslukemien mukaisessa järjestyksessä. Piippaus vahvistaa asetuksen tallentamisen.

## Radioasemien tallennus käsin

Kun olet virittänyt kohdalleen radioaseman, jonka haluat tallentaa pikavalintapaikalle, paina ja pidä painettuna jotakin numeropainikkeista (1 – 6), kunnes näytölle ilmestyy "MEM".

Numeropainikkeen ilmaisin ilmestyy näytölle.

## Radioaseman vastaanotto listatoiminnolla

— Listatoiminto

Voit hakea aseman taajuutta listatoiminnolla.

**1** Valitse aaltoalue ja paina sen jälkeen (LIST) -painiketta.

Taajuus tulee esiin.

**2** Paina ↑/↓ -painikkeita niin monta kertaa kuin tarvitaan, että näyttöön ilmestyy haluttu asema.



**3** Paina (ENTER) -painiketta aseman vastaanottamiseksi.

# RDS

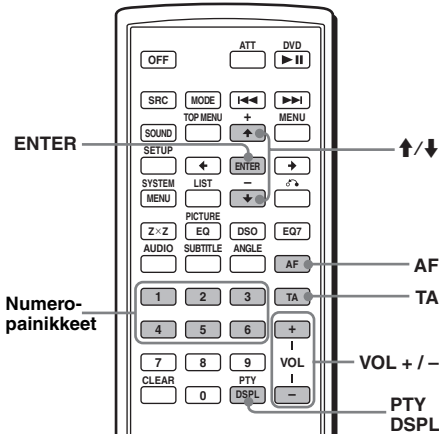

## Yhteenveto

Radio Data System -palvelulla (RDS) varustetut ULA-asetat lähettävät normaalin ohjelmasisignaalin ohessa ylimääräisiä, ei-kuunneltavassa digitaalisessa muodossa olevia tekstitietoja.

## Näyttöyksiköt

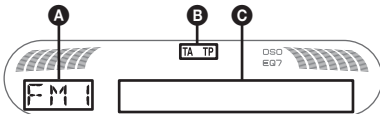

**A** Aaltoalue, toiminto

**B** TA/TP\*1

**C** Taajuus\*2, RDS-tiedot

\*1 "TA" vilkkuu näytöllä liikennetiedotetta lähetettäessä. "TP"-ilmaisin syytty näytölle tällaista asemaa vastaanotettaessa.

\*2 RDS-asetmaa kuunneltaessa taajuuslukemien vasemmalla puolella näkyy " \* ".

## RDS-palvelut

Tämä viritin lähettää automaattisesti seuraavat RDS-palvelut:

### AF (Vaihtoehotiset taajuudet)

Tämä toiminto valitsee ja virittää kuunneltavan ohjelman sen voimakkainta lähetesignaalia verkossa lähettävälle asemalle. Tätä toimintoa käyttämällä voit koko ajan kuunnella samaa ohjelmaa pitkää ajomatkaa ajaessasi tarvitsematta virittää ohjelmaa käsin uudelleen uudelle, samaa ohjelmaa lähettävälle asemalle.

### TA (Liikennetiedotukset)/TP

(Liikenneohjelmat)

Lähettää tuoreita liikenneuutisia/ohjelmia. Liikennetiedotuksen/ohjelman käynnistyessä lähetyks siirtyy kuunneltavaksi äänilähteeltä liikennelähteykseen.

### PTY (Ohjelmatyypit)

Näyttää parhaillaan kuunneltavan ohjelman tyyppiä. Hakee myös asemia valitun ohjelmatyypin perusteella.

### CT (Kellonaika)

RDS-lähteyksen mukana tuleva CT-data (kellonaikatiedot) asettaa kellon oikeaan aikaan.

### Huomautuksia

- Maasta/alueesta riippuen kaikkia RDS-palveluita ei välttämättä ole käytettävissä.
- RDS ei toimi, jos lähetesignaalin voimakkuus on heikko tai ellei kohdalleen viritetty asema lähetä RDS-tietoja.

## AF- ja TA/TP-asetusten tekeminen

Paina (AF) ja/tai (TA) -painiketta niin monta kertaa kuin tarvitaan, että haluttu asetus ilmestyy esiin.

| Valitse    | Halutessasi                               |
|------------|---|
| AF-ON      | aktivoida AF- ja passivoida TA-toiminnon. |
| TA-ON      | aktivoida TA- ja passivoida AF-toiminnon. |
| AF, TA-ON  | aktivoida sekä AF- että TA-toiminnot      |
| AF, TA-OFF | passivoida sekä AF- että TA-toiminnot     |

### RDS-asetusten tallentaminen AF- tai TA-asetuksilla

Voit esivirittää RDS-asetukset AF/TA-asetuksella. Jos käytät BTM-toimintoa, ainoastaan RDS-asetukset tallennetaan samalla AF/TA-asetuksella. Jos esivirität asemat pikavalintapaikoille käsin, voit esivirittää sekä RDS- että ei-RDS-asetukset kunkin omalla AF/TA-asetuksellaan.

**Aseta AF/TA-asetus, ja tallenna sen jälkeen asema BTM-toiminnolla tai käsin.**

### Liikennetiedotusten äänivoimakkuuden esiasetus

Voit esiasettaa liikennetiedotusten äänivoimakkuuden, ettei mikään niistä jäisi kuulematta.

- 1 Paina (VOL) +/- niin monta kertaa kuin tarvitaan halutun äänivoimakkuuden säätämiseksi.
- 2 Paina ja pidä painettuna (TA) -painiketta, kunnes näytölle ilmestyy "TA".

### Hätätiedotusten vastaanotto

AF- tai TA-toiminnon ollessa käytössä hätätiedotteet keskeyttävät automaattisesti aikaisemmin valitun äänilähteen toiston.

## Alueohjelman kuunteleminen keskeytyksettä

— REG

AF-toiminnon ollessa käytössä: tämän laitteen tehdasasetus rajoittaa kuuntelun yhdelle alueelle, jolloin asema ei siirry toiselle alueohjelmaa voimakkaammalla signaalilla lähettävälle asemalle.

Jos ajat pois tämän alueohjelman vastaanottoalueelta, valitse asetusvalikosta asetukseksi "REG-OFF" (s. 38).

#### Huomautus

*Tämä toiminto ei ole käytettävissä Isossa-Britanniassa eikä tietyillä muilla alueilla.*

### Paikallislinkkitoiminto (vain Isossa-Britanniassa)

Paikallislinkkitoiminto antaa mahdollisuuden valita alueelta muita paikallisasemia, vaikka ne eivät olisikaan tallennettuina numeropainikkeisiin.

- 1 Paina ULA-vastaanoton aikana jotakin numeropainiketta (① – ⑥), jolle on tallennettu jokin paikallisasema.
- 2 Paina 5 sekunnin sisällä uudestaan jotakin paikallisaseman numeropainiketta.  
Toista menettely, kunnes paikallisradioasema on löytynyt.

## Ohjelmatyyppi (PTY) PTY

- 1 Paina ULA-ohjelman vastaanoton aikana (PTY) -painiketta.



Parhaillaan kuunneltavan ohjelmatyyppin nimi tulee näyttöön, jos asema lähettää PTY-tietoja.

- 2 Press  $\uparrow/\downarrow$  -painikkeita niin monta kertaa kuin tarvitaan, että näyttöön ilmestyy haluttu ohjelmatyyppi.
- 3 Paina (ENTER) -painiketta. Viritin alkaa hakea valittua ohjelmatyyppiä lähettävää radioasemaa.

## Ohjelmatyyppit

**NEWS** (Uutiset), **AFFAIRS** (Ajankohtaista), **INFO** (Tiedotuksia), **SPORT** (Urheilua), **EDUCATE** (Opetus), **DRAMA** (Kuunnelmia), **CULTURE** (Kulttuuria), **SCIENCE** (Tiede), **VARIED** (Sekalaista), **POP M** (Lista-musiikkia), **ROCK M** (Rokkia), **EASY M** (Kevyttä viihdemusiikkia), **LIGHT M** (Kevyttä klassista), **CLASSICS** (Klassista), **OTHER M** (Muu musiikki), **WEATHER** (Säättietoja), **FINANCE** (Talous), **CHILDREN** (Lasten-ohjelmia), **SOCIAL A** (Yhteiskunnallista), **RELIGION** (Uskonto), **PHONE IN** (Kuuntelijat soittavat), **TRAVEL** (Matkailu), **LEISURE** (Vapaa-aika), **JAZZ** (Jatsia), **COUNTRY** (Kantria), **NATION M** (Kotimaista musiikkia), **OLDIES** (Vanhempaa lista-musiikkia), **FOLK M** (Etnoa), **DOCUMENT** (Dokumentti)

### Huomautus

Tätä toimintoa ei voi käyttää tietyissä maissa/alueilla, joissa ei ole käytettävissä PTY-tietoja.

## Kellonajan (CT) CT

Aseta asetusvalikosta asetukseksi "CT-ON" (s. 37).

### Huomautuksia

- CT-toiminto ei välttämättä toimi, vaikka RDS-aseman vastaanotto onnistuisikin.
- CT-toiminnolla asetettu aika saattaa poiketa hieman oikeasta ajasta.

## Muut toiminnot

## Äänenlaadun muokkaaminen

Voit säätää basson, diskantin, vasen/ oikeatasapainon, etu/takatasapainon ja subwooferin (voimakkuus)asetuksia.

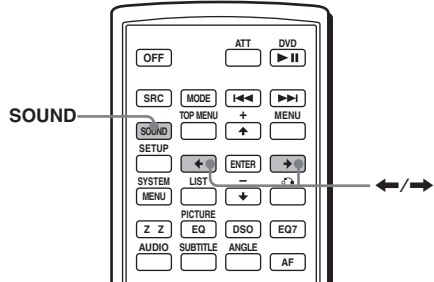

- 1 Valitse äänilähde ja paina sen jälkeen (SOUND) -painiketta niin monta kertaa kuin tarvitaan halutun yksikön valitsemiseksi.

Yksikkö vaihtuu seuraavaan tapaan:

**BAS** (basso) → **TRE** (diskantti) → **BAL** (vasen-oikea) → **FAD** (etu-taka) → **SUB** (subwooferin taso)\*

\* "∞" ilmestyy näytölle asetuksen ollessa pienin, ja asetusta voidaan säätää 20-portaisesti.

- 2 Paina  $\leftarrow/\rightarrow$  -painikkeita niin monta kertaa kuin tarvitaan halutun yksikön valitsemiseksi.

Asetus on suoritettu valmiiksi 3 sekunnin kuluttua ja näyttö palaa normaaliin toisto/vastaanottotilaan.

### Huomautus

Tee säätö 3 sekunnin sisällä yksikön valitsemisesta.

### Päälaitetta käyttämällä

Paina kohdassa 2 valitun yksikön säätämiseksi +/- -painiketta.



# Taajuuskäyrän säätäminen

— EQ7 Tune

Voit säätää ja tallentaa eri taajuusalueiden taajuuskorjausasetukset.

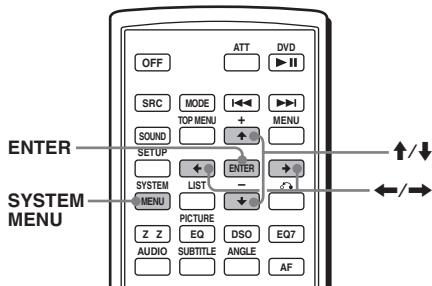

- 1 Valitse äänilähde ja paina sen jälkeen (SYSTEM MENU) -painiketta.
- 2 Paina ↑/↓ -painikkeita niin monta kertaa kuin tarvitaan, että näyttöön ilmestyy "EQ7 TUNE", ja paina sen jälkeen (ENTER) -painiketta.
- 3 Paina ←/→ -painikkeita niin monta kertaa kuin tarvitaan halutun taajuuskorjauksen valitsemiseksi, ja paina sen jälkeen (ENTER) -painiketta.
- 4 Paina ←/→ -painikkeita niin monta kertaa kuin tarvitaan halutun taajuuden valitsemiseksi.

Taajuus vaihtuu seuraavan kaavan mukaisesti:

62 Hz ↔ 157 Hz ↔ 396 Hz ↔ 1 kHz  
↔ 2,5 kHz ↔ 6,3 kHz ↔ 16 kHz

- 5 Paina ↑/↓ -painikkeita niin monta kertaa kuin tarvitaan halutun voimakkuustason valitsemiseksi. Voimakkuutta voi säätää 1 dB:n askelin välillä -10 – +10 dB.



Toista kohdat 4 ja 5 taajuuskäyrän säätämiseksi.

Taajuuskäyrän tehdasasetuksen palauttamiseksi paina ja pidä painettuna (ENTER) -painiketta.

- 6 Paina (ENTER) -painiketta.

Asetus on nyt suoritettu valmiiksi, ja näyttö palaa normaaliin toisto/vastaanottotilaan.

# Valikkoyksikköjen säätäminen— SYSTEM MENU

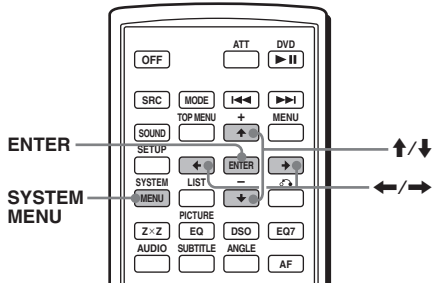

- 1 Paina (SYSTEM MENU) -painiketta.
- 2 Paina ↑/↓ -painikkeita niin monta kertaa kuin tarvitaan, että näyttöön ilmestyy haluttu yksikkö.
- 3 Valitse haluttu asetus ←/→ -painikkeilla (esimerkki: "ON" tai "OFF").
- 4 Paina (ENTER) -painiketta. Asetus on nyt suoritettu valmiiksi, ja näyttö palaa normaaliin toisto/vastaanottotilaan.

## Huomautus

Näytöllä näytettävät yksiköt riippuvat äänilähteestä ja asetuksista.

## Vihje

Voit siirtyä helposti yksiköstä toiseen pitämällä painettuna ↑/↓ -painikkeita.

Seuraavien yksikköjen asetuksia voidaan muuttaa (lue lisätietoja ilmoitetuilta sivuilta): "●" merkitsee tehdasasetusta.

## SET (Asetukset)

**CLOCK-ADJ** (Kellonajan asetus) (s. 8)

**CT** (Kellonaika)

"ON"- tai "OFF"-asetuksen tekeminen (●) (s. 34, 36).

**BEEP**

"ON"- (●) tai "OFF"-asetuksen tekeminen.

**RM** (Sauvaohjain)

Sauvaohjaimen säädinten käyttösuunnan vaihtamiseksi.

– "NORM" (●): sauvaohjaimen käyttämiseksi tehdasasetuksilla.

– "REV": asentaessasi sauvaohjaimen ohjauspylvään oikealle puolelle.

**AUX-A\*1** (AUX Audio)

Kytkeäksesi AUX-lisälaitteen näytön asetukseen "ON" (●) tai "OFF" (s. 40).

jatkuu seuraavalla sivulla →

## DSPL (Näyttö)

### CLOCK (Kellonaikatiidot)

Kellonaikatiitoiden ja näyttöyksiköiden näyttämiseksi samaan aikaan.  
– "ON": tietojen näyttämiseksi samaan aikaan.  
– "OFF" (●): tietojen näyttämiseksi eri aikaan.

### DIM (Himmennin)

Näytön kirkkauden säätämiseksi.  
– "AT" (●): näytön himmentämiseksi automaattisesti auton sisävalojen sytyttyä.\*2  
– "ON": näytön himmentämiseksi.  
– "OFF": himmentimen passivoimiseksi.

### CONTRAST

Päälaitteen näytön kontrastin säätämiseksi. Kontrastin tason voi säätää 7-portaisesti.

### M.DSPL\*3 (Vieritysnäyttö)

Vieritysnäyttötilan (Motion Display) valitsemiseksi.  
– "SA" (●): liikkuvien kuvien ja spektrianalysaattorin näyttämiseksi näytöllä.  
– "ON": liikkuvien kuvien näyttämiseksi.  
– "OFF": vieritysnäytön passivoimiseksi.

### DEMO\*1 (Esittelytila)

"ON"- (●) tai "OFF"(s. 8) -asetuksen tekeminen.

### A.SCRL (Automaattinen vieritys)

Pitkien näyttöyksiköiden vierittämiseksi automaattisesti levyn/albumin/raidan vaihtuessa.  
– "ON": tietojen vierittämiseksi.  
– "OFF" (●): vierityksen passivoimiseksi.

### P/M (Toistotila)

#### LOCAL (Paikallishakutila)

– "ON": antaaksesi virittimen virittää kohdalleen ainoastaan voimakkainta signaalia lähettävät asemat.  
– "OFF" (●): normaalin viritystavan käyttämiseksi.

#### MONO (Mono-tila)

Heikkotasaisen ULA-vastaanoton parantamiseksi valitse monovastaanotto.  
– "ON": halutessasi kuunnella stereolähetyksiä monona.  
– "OFF" (●): halutessasi kuunnella stereolähetyksiä stereona.

#### REG\*4

"ON"- (●) tai "OFF"(s. 35) -asetuksen tekeminen.

### SND (Ääni)

#### EQ7 TUNE (s. 37)

#### HPF (Ylipäästösuodin)

Etu/takakaiuttimen rajataajuuden valitsemiseksi: "OFF", (●) "78HZ" tai "125HZ".

#### LPF (Alipäästösuodin)

Subwooferin rajataajuuden valitsemiseksi: "OFF" (●), "125HZ" tai "78HZ".

#### LOUD (Loudness)

Basso- ja diskanttiäänien vahvistamiseksi hiljaista äänenvoimakkuutta käytettäessä.  
– "ON": basson ja diskantin vahvistamiseksi.  
– "OFF" (●): basson ja diskantin vahvistamatta jättämiseksi.

### DVD LVL\*5 (DVD-taso) (s. 23)

Audiotoistotason asettamiseksi tallennetun dvd:n audioformaatin mukaiseksi.

### AUX LVL (Lisälaitteen voimakkuustaso)

Kunkin lisälaitteen äänenvoimakkuustason säätämiseksi. Tätä asetusta käyttämällä ei tarvitse säätää erikseen jokaisen lisälaitteen äänenvoimakkuutta.

### EDIT (Editointi)

### NAMEEDIT (Nimen editointi) (s. 39)

### NAME DEL (Nimen poisto) (s. 39)

### BTM (s. 33)

\*1 Laitteen ollessa päällä.

\*2 Kun valaistuksen säätöjohto on kytketty paikalleen.

\*3 Laitteen ollessa päällä.

\*4 ULA-vastaanoton aikana.

\*5 Levyä toistettaessa.

## Lisälaitteiden käyttö

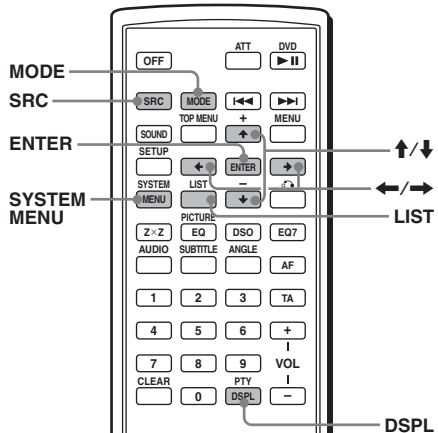

## Cd/md-vaihtaja

### Vaihtajan valinta

- 1 Paina (SRC) (SOURCE) -painiketta niin monta kertaa kuin tarvitaan, että näyttöön ilmestyy "CDC1" tai "MDC1".
- 2 Paina (MODE) -painiketta niin monta kertaa kuin tarvitaan, että haluttu vaihtaja tulee esiin.

### Cd/md-vaihtajayksikön numero



Toisto käynnistyy.

## Albumien ja levyjen ohittaminen

Paina toiston aikana  $\uparrow/\downarrow$  -painikkeita.

| Ohittaaksesi             | Paina $\uparrow/\downarrow$   |
|--------------------------|---|
| albumin                  | ja päästä se (pidä hetken painettuna).  |
| albumeita keskeytykseltä | 2 sekunnin sisällä ensimmäisestä päästämisestä.   |
| levyjä                   | niin monta kertaa kuin tarvitaan.   |
| levyjä keskeytykseltä    | ja paina sen jälkeen painiketta uudelleen 2 sekunnin sisällä ja pidä se sen jälkeen painettuna. |

### Päälaitetta käyttämällä

Paina levyjen ohittamiseksi (3) (ALBM -) - tai (4) (ALBM +) -painiketta.

Paina ja pidä painettuna levyjen ohittamiseksi (3) (ALBM -) - tai (4) (ALBM +) -painiketta.

### Jatkuva toisto ja satunnaissoitto

#### (Päälaitetta käyttämällä)

Paina toiston aikana (1) (REP) - tai (2) (SHUF) -painiketta niin monta kertaa kuin tarvitaan, ETTÄ haluttu asetus tulee esiin.

| Valitse     | Toistaaksesi                                |
|-------------|---|
| REP-DISC*   | levyä jatkuvalta toistolla.                 |
| SHUF- CHGR* | vaihtajan raitoja arvotussa järjestyksessä. |

\* Jos yksi tai useampia cd/md-vaihtajia on kytketty laitteistoon.

Valitse normaaliin toistoon palaamiseksi "REP-OFF" tai "SHUF-OFF".

### Nimen antaminen levyille

Toistaessasi cd-vaihtajassa olevaa levyä CUSTOM FILE -arkistotoiminnolla, voit antaa jokaiselle levyille oman nimen, joka voi koostua aina 8 kirjainmerkistä (Levymuisti). Jos annat levyille nimen, nimi ilmestyy levylistalle.

**1** Toistaessasi levyä, jolle haluat antaa nimen, paina (SYSTEM MENU) -painiketta.

**2** Paina  $\uparrow/\downarrow$  -painikkeita niin monta kertaa kuin tarvitaan, että näyttöön ilmestyy "NAMEEDIT", ja paina sen jälkeen (ENTER) -painiketta.

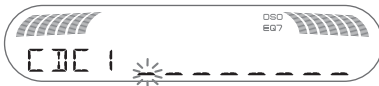

**3** Paina  $\uparrow/\downarrow$  -painikkeita niin monta kertaa kuin tarvitaan, että näyttöön ilmestyy haluttu kirjainmerkki.

Kirjainmerkit vaihtuvat seuraavassa järjestyksessä:

A  $\leftrightarrow$  B  $\leftrightarrow$  C ...  $\leftrightarrow$  0  $\leftrightarrow$  1  $\leftrightarrow$  2 ...  $\leftrightarrow$  +  $\leftrightarrow$  -  $\leftrightarrow$  \* ...  $\leftrightarrow$  \_ (väilyönti)  $\leftrightarrow$  A

Paina digitaalisen ilmaisimen siirtämiseksi  $\leftarrow$  -painikkeita.

Toista tämä menettely, kunnes koko nimi on kirjoitettu.

**4** Paina (ENTER) -painiketta.

Nimi on nyt annettu ja näyttö palaa normaaliin toistotilaan.

Paina nimen esittämiseksi näytöllä toiston aikana (DSPL) -painiketta.

### Vihjeitä

- Kirjainmerkin korjaamiseksi tai poistamiseksi kirjoita sen päälle tai kirjoita kirjainmerkki " \_ ".
- Levymuistilla on aina etusija ennen esitallennettua nimeä.
- Voit antaa nimen laitteessa olevalle levyille, mikäli laitteistoon on kytketty CUSTOM FILE -arkistotoiminnolla varustettu vaihtaja.
- "REP-TRACK" -toiminto ja kaikki satunnaissoittotoiminnot keskeytyvät, kunnes nimen antaminen on suoritettu loppuun.

### Itse annetun nimen poistaminen

**1** Valitse se yksikkö, jossa on itse antamasi nimi, jonka haluat poistaa, ja paina sen jälkeen (SYSTEM MENU) -painiketta.

**2** Paina  $\uparrow/\downarrow$  -painikkeita niin monta kertaa kuin tarvitaan, että näyttöön ilmestyy "NAME DEL", ja paina sen jälkeen (ENTER) -painiketta. Tallennettu nimi tulee näkyviin.

**3** Paina  $\uparrow/\downarrow$  -painikkeita niin monta kertaa kuin tarvitaan poistettavan nimen valitsemiseksi.

**4** Paina ja pidä painettuna (ENTER) -painiketta.

Nimi poistetaan. Toista kohdat 3 ja 4, mikäli haluat poistaa vielä muita nimiä.

**5** Paina kahdesti (SYSTEM MENU) -painiketta.

Laite palaa takaisin normaaliin toistotilaan.

### Levyn paikantaminen nimen avulla — Listatoiminto

Voit valita levyn listalta, jos olet kytkenyt laitteistoon CUSTOM FILE -arkistotoiminnolla varustetun cd-vaihtajan, tai md-vaihtajan. Jos annat nimen levyille, nimi ilmestyy listalle.

**1 Paina toiston aikana (LIST) -painiketta.**  
Levyn numero ja nimi ilmestyvät esiin.

**2 Paina ↑/↓ -painikkeita niin monta kertaa kuin tarvitaan, että näyttöön ilmestyy haluttu levy.**

**3 Paina (ENTER) -painiketta levyn toiston käynnistämiseksi.**

## Sauvaohjain RM-X4S

### Tarran kiinnittäminen

Kiinnitä ilmaisintarra sauvaohjaimen asennuspuolen mukaisesti.

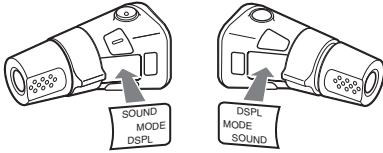

### Säädinten sijainti

Sauvaohjaimen painikkeet, joiden nimet ovat samankaltaiset kuin päälaitteen tai kauko-ohjainkortin painikkeilla, saavat aikaan saman toiminnon.

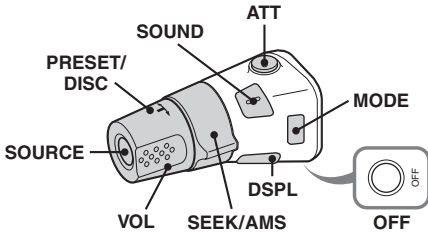

Seuraavien sauvaohjaimen säätimien käyttö poikkeaa päälaitteen tai kauko-ohjainkortin säädinten käytöstä.

#### • PRESET/DISC-säädin

Pikavalinta-asemien valinta; cd-soittimen ohjaus, sama toiminto kuin päälaitteen (3) / (4) (ALBM -/+) painikkeilla tai kauko-ohjainkortin ↑/↓ -painikkeilla (paina sisäänpäin ja kierrä).

#### • VOL-säädin (äänenvoimakkuus)

Sama toiminto kuin päälaitteen äänenvoimakkuuden +/- -painikkeilla (kierrä).

#### • SEEK/AMS-säädin

Sama toiminto kuin päälaitteen (SEEK) +/- -painikkeilla tai kauko-ohjainkortin ◀◀/▶▶ -painikkeilla (kierrä, tai kierrä ja pidä paikallaan).

**Säädinten käyttösuunnan muuttaminen**  
Säädinten käyttösuunta on tehtäällä asetettu alla olevan kuvan mukaiseksi.

Asetuksen lisäämiseksi

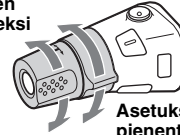

Asetuksen pienentämiseksi

Jos sauvaohjain pitää asentaa ohjauspylvääseen oikealle puolelle, voit muuttaa säädinten käyttösuunnan.

**Samalla kun painat VOL-säädintä, paina (SOUND) -painiketta ja pidä se painettuna.**

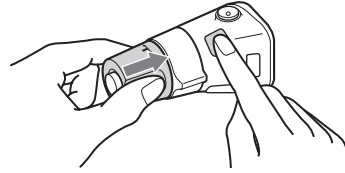

### Vihje

Voit vaihtaa näiden painikkeiden käyttösuunnan myös valikosta (s. 37).

## Audiolisälaite

Voit kytkeä kannettavia Sony'n lisälaitteita laitteeseen BUS AUDIO IN/AUX IN -liitäntään. Ellei mitään vaihtajaa tai muuta laitetta ole kytketty tähän liitäntään, voit kuunnella kannettavaa laitetta autostereon kaiuttimista.

### Huomaus

Kannettavaa laitetta laitteistoon kytkiessäsi tarkista, ettei BUS CONTROL IN -liitäntään ole kytketty mitään laitetta. Jos jokin laite on kytketty BUS CONTROL IN -liitäntään, "AUX"-toimintoa ei voi valita (SRC) (SOURCE) -painikkeella.

### Vihje

Jos aiot kytkeä laitteistoon sekä kannettavan laitteen että vaihtajan, käytä lisälaitteena saatavaa AUX-IN-valitsinta.

## Muiden audiolaitteiden valitseminen

**Paina (SRC) (SOURCE) -painiketta niin monta kertaa kuin tarvitaan, että näytölle ilmestyy "AUX".**

Käytä kannettavaa laitetta sen omilla painikkeilla.

Lisälaitteen äänenvoimakkuustason säätämiseksi lue kappale "AUX LVL", s. 38.

# Toiston siirtäminen edestä taakse tai päinvastoin

— Zone x Zone

Voit asettaa dvd-levyn audio/videotoiston toimimaan takanäytöstä ja toistaa yhtä aikaa toista äänilähdettä auton etuosassa. Tätä toimintoa on kätevää käyttää halutessasi kuunnella radiota, musiikin toistoa yms. auton etuistuimella ja toistaa dvd:tä auton takaistuimella.

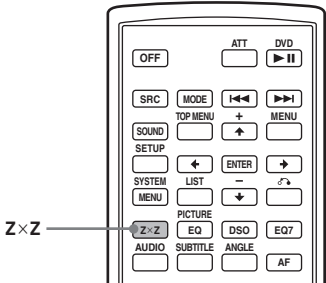

**1** Paina **(ZxZ)** -painiketta.

**2** Paina päälaitteen **(SOURCE)** -painiketta äänilähteen toiston siirtämiseksi auton etuosaan.

Käytä etuosan toistoyksikköä päälaitteesta ja takaosan toistolaitetta (dvd) kauko-ohjainkortilla.

## Normaalitilaan palaamiseksi

Paina **(ZxZ)** -painiketta.

### Huomautuksia

- Zone x Zone -toiminnon ollessa aktivoituna kauko-ohjainkortin seuraavia painikkeita ei voi käyttää: **(ATT)**, **(SRC)** (**SOURCE**), **(MODE)**, **(VOL)** +/-, **(SYSTEM MENU)**, **(LIST)**, **(SOUND)**, **(DSO)**, **(EQ7)**.
- Zone xZone -toiminto ei peruunnu, vaikka levy poistettaisiin soittimesta, ja se käynnistyy uudelleen levy takaisin soittimeen asettaessa

# Lisätietoja

## Huolto ja kunnossapito

### Kauko-ohjainkortin litiumpariston vaihto

Normaalikäytössä paristo kestää noin vuoden. (Sen käyttöaika voi olla lyhyempi käyttöolo-suhteista riippuen.)

Pariston varauksen heikentyessä kauko-ohjainkortin toiminta-alue supistuu. Vaihda paristo uuteen CR2025-litiumparistoon. Minkä tahansa muun pariston käyttö merkitsee räjähdys- tai tulipalovaaraa.

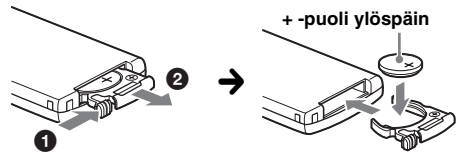

### Litiumparistoa koskevia huomautuksia

- Pidä litiumparisto lasten ulottumattomissa. Jos joku sattuisi näläisemaan sen, ota välittömästi yhteys lääkäriin.
- Pyyhi paristo puhtaaksi kuivalla liinalla hyvien kosketuspintojen varmistamiseksi.
- Tarkista paristoa paristotilaan asettaessasi, että sen navat tulevat oikein päin.
- Älä tartu paristoon metallipinseteillä. Seurauksena voi olla oikosulku.

### VAROITUS

Paristo saattaa räjähtää sitä väärin käsiteltäessä.

Älä lataa tai pura paristoa tai heitä sitä tuleen.

### Sulakkeen vaihto

Sulaketta vaihdettaessa pitää uuden sulakkeen olla ampeeriluvultaan sama kuin alkuperäinen. Jos sulake palaa, tarkista ensin virtaliitäntä ja vaihda sen jälkeen sulake. Jos sulake palaa uudestaan vaihdon jälkeen, voi vika olla itse laitteessa. Ota tällöin yhteyttä lähimpään Sonya myyvään liikkeeseen.

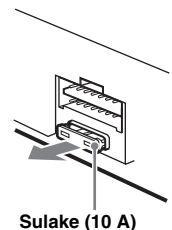

jatkuu seuraavalla sivulla →

## Liittinten puhdistaminen

Laitte ei välttämättä toimi kunnolla, elleivät sen eikä sen etupaneelin väliset liittimet ole puhtaat. Irrota tämän estämiseksi etupaneeli (s. 8) sekä puhdista sen liittimet alkoholiin kostutetulla puuvillatupolla. Älä käytä ylen määrin voimaa. Liittimet voivat tällöin vahingoittua.

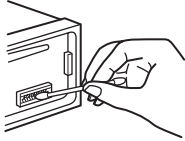

Päälaite

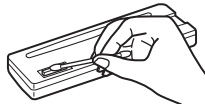

Etupaneelin takaosa

### Huomautuksia

- Sammuta turvallisuussyistä auton moottori ennen liittimien puhdistusta ja ota avain virtalukosta.
- Älä koskaan koske liittimiin paljain sormin tai millään metalliesineellä.

## Laitteen irrottaminen

### 1 Irrota suojarajaami.

- 1 Irrota etupaneeli (s. 8).
- 2 Aseta irrotusavaimet paikalleen yhdessä suojarajaan kanssa.

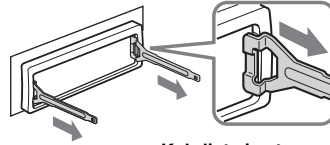

Kohdista irrotusavaimet kuvatulla tavalla.

- 3 Vedä irrotusavaimia ulospäin suojarajain irrottamiseksi.

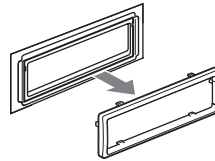

### 2 Irrota laite.

- 1 Aseta molemmat irrotusavaimet samanaikaisesti paikalleen, kunnes ne napsahtavat kiinni.

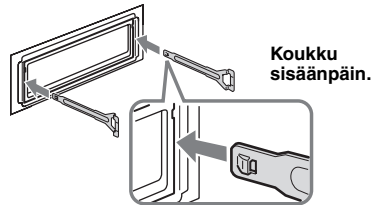

Koukku sisäänpäin.

- 2 Vedä irrotusavaimista laitteen irrottamiseksi.

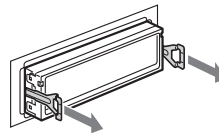

- 3 Vedä laite ulos asennusraamista.

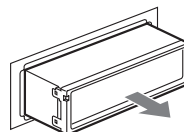

# Levyjä koskevia huomautuksia

- Älä kosketa levyn pintaa, jotta levy pysyisi puhtaana. Käsittele levyjä reunasta kiinni pitäen.
- Säilytä levyjä koteloiissaan tai levy-makasiineissa silloin kun niitä ei käytetä.
- Älä altista levyjä kuumuudelle/korkeille lämpötiloille. Vältä niiden jättämistä autoon ja erityisesti sen kojelaudalle tai hattuhyllylle.
- Älä kiinnitä levyihin tarroja tai käytä tahmeaa mustetta/liimanjäänteitä sisältäviä levyjä. Tällaiset levyt saattavat käytettäessä lakata pyörimästä ja aiheuttaa toimintavian tai tuhoutua.



- Älä käytä levyjä, joihin on kiinnitetty nimi- tai muita tarroja. Tällaisten levyjen käytöstä voi seurata seuraavia vikoja:
  - Levyn pois ottaminen ei onnistu (mikä johtuu etiketin tai tarran irtaamisesta, mikä taas jumiuttaa poistomekanismin).
  - Audiodatan lukemisen epäonnistuminen (esim. toistossa esiintyvät hyppäykset tai toiston epäonnistuminen kokonaan), mikä johtuu etiketin tai tarran kutistumisesta lämmön johdosta, jolloin seurauksena voi olla levyn vääntyminen.
- Et voi toistaa tällä laitteella epäsuorallisen puotoisia levyjä (kuten sydämen- tai tähdenmuotoisia levyjä), koska ne saattavat aiheuttaa soittimeen toimintavian. Älä käytä tällaisia levyjä.
- Tällä soittimella ei voi toistaa 8 cm:n levyjä.
- Ennen levyn soiton aloittamista pyyhi se kuluttajakäyttöön myytävällä puhdistusliinalla. Pyyhi jokainen levy sen keskikohdasta laidoille edeten. Älä käytä liuottimia, kuten puhdistusbensoiiniä, tinneriä tai kuluttajakäyttöön myytäviä puhdistussarjoja tai vinyylilevyjen puhdistukseen käytettäviä antistaattisia spryitä.



# Mp3-tiedostoista

Mp3, joka on lyhenne sanoista MPEG-1 Audio Layer-3, on musiikkitiedostojen standardipakkausformaatti. Se pakkaa audio-cd:n datan noin 1/10:aan sen alkuperäisestä koosta.

- Tämä laite on yhteensopiva seuraavien standardien kanssa.
  - Cd-levyt
    - ISO 9660 level 1/level 2 -formaatti, Joliet/Romeo-laajennusformaatit
    - Monitallennus (Multi Session)
  - Dvd-levyt
    - UDF Bridge -formaatti (yhdistetty UDF ja ISO 9660)
  - Cd/dvd
    - ID3-tagin versiot 1.0, 1.1, 2.2, 2.3 ja 2.4
- Maksimimäärä:
  - kansioita (albumeja): 256 (mukaan lukien juuri- ja tyhjä kansiot).
  - mp3-tiedostoja (raittoja) ja kansioita levyllä: 1 000 (jos kansio/tiedostonimessä on paljon kirjainmerkkejä, tämä luku voi olla pienempi kuin 1 000).
  - näytettäviä kirjainmerkkejä kansion/tiedoston nimessä: 128; ID3-tagissa 126 kirjainmerkkiä.

## Huomautuksia

- Viimeistele levyn ennen sen käyttöä tässä laitteessa.
- Mp3-tiedostolle nimeä antaessasi älä unohda lisätä tiedoston nimeen tiedototunnistetta ".mp3".
- Toistaessasi suurella bittinopeudella, kuten 320 kbps, tallennettua mp3-raitaa, ääneen voi tulla katkoksia.
- VBR-ominaisuudella (vaihtuva bittinopeus) varustettua mp3-raitaa toistaessasi tai sitä eteen/taaksepäin suurella nopeudella toistaessasi kuluneen toistoajan näyttö ei ole tarkasti oikea.
- Jos levy on tallennettu monitallennustoiminnolla (Multi Session), ainoastaan istunnon ensimmäisen formaatin mukainen ensimmäinen raita tunnistetaan ja toistetaan (muut formaatit ohitetaan). Ensisijaiset formaatit ovat cd-da ja mp3.
  - Jos ensimmäinen raita on cd-da-raita, vain ensimmäisen istunnon cd-da-raidat toistetaan.
  - Ellei ensimmäinen raita ole cd-da-raita, mp3-istunto toistetaan. Ellei levyllä ole näiden formaattien mukaista dataa, näytölle ilmestyy ilmaisin "NO MUSIC".
- Tällä laitteella ei voi toistaa Multi Border -toiminnolla tallennettua mp3-tiedostoa.
- Tällä laitteella ei voi toistaa mp3-tiedostoja, joita ei ole tallennettu 44,1–48 kHz:n otantataajuudella ja 64–320 kbps:n bittinopeudella.

# Tekniset tiedot

## Järjestelmä

|                           |                 |
|---------------------------|-----------------|
| Laser                     | Puolijohdelaser |
| Kuvasisignaalin formaatti | PAL             |

## Dvd/cd-soitin\*

|                       |   |
|-----------------------|---|
| Häiriöetäisyys        | 120 dB                                  |
| Taajuusvaste          | 10–20 000 Hz                            |
| Huojunta ja värinä    | Ei mitattavissa vähäisyytensä vuoksi    |
| Harmoninen särö (dvd) | 0,01 %                                  |
| Huojunta ja värinä    | Alle mitattavan arvon (±0,001 % W PEAK) |

\* Mitattu AUDIO OUT -liitännöistä.

Jos toistat pcm-ääniraitoja, joiden otantataajuus on 96 kHz, DIGITAL OUT -liitännän lähettämä signaali muunnetaan 96 kHz:n otantataajuuteen.

## Viritin

### ULA

|                                   |                              |
|-----------------------------------|------------------------------|
| Viritysalue                       | 87,5–108,0 MHz               |
| Antenniliitäntä                   | Ulkoisen antennin liitäntä   |
| Välitaajuus                       | 10,7 MHz/450 kHz             |
| Herkkyys                          | 9 dBf                        |
| Valintatarkkuus                   | 75 dB taajuudella 400 kHz    |
| Häiriöetäisyys                    | 67 dB (stereo), 69 dB (mono) |
| Harmoninen särö taajuudella 1 kHz | 0,5 % (stereo), 0,3 % (mono) |
| Kanavaero                         | 35 dB taajuudella 1 kHz      |
| Taajuusvaste                      | 30–15 000 Hz                 |

### KA/PA

|                 |                                      |
|-----------------|--------------------------------------|
| Viritysalue     | KA: 531–1 602 kHz<br>PA: 153–279 kHz |
| Antenniliitäntä | Ulkoisen antennin liitäntä           |
| Välitaajuus     | 10,7 MHz/450 kHz                     |
| Herkkyys        | KA: 30 µV, PA: 40 µV                 |

## Tehovahvistin

|                       |   |
|-----------------------|---|
| Lähtöliitännät        | Kaiutinliitännät (sure seal -liitännät) |
| Kaiutinten impedanssi | 4–8 ohmia                               |
| Maksimilähtöteho      | 52 W × 4 (4 ohmiin)                     |

## Yleistä

### Lähtöliitännät

Etuosan audio/video-lähtöliitännät  
Takaosan (Z×Z)/videolähtöliitännät  
Takaosan audio-lähtöliitännät  
Subwoofer-lähtöliitäntä (mono)  
Optinen digitaalinen lähtöliitäntä  
Moottoriantennin relerasian liitäntä

### Tuloliitännät

Tehovahvistimen ohjausliitäntä  
Puhelinvaimennuksen ohjausliitäntä (ATT)  
Valaistuksen säädön liitäntä  
BUS-ohjaustuloliitäntä  
BUS-audiotuloliitäntä/AUX IN -liitäntä  
Seisontajarrun ohjausliitäntä  
Kauko-ohjaimen tuloliitäntä  
Antennin tuloliitäntä

### Äänensävysäätimet

Basso: ±8 dB taajuudella 100 Hz  
Diskantti: ±8 dB taajuudella 10 kHz

### Loudness

+8 dB taajuudella 100 Hz  
+2 dB taajuudella 10 kHz

### Käyttöjännite

12 voltin tasavirta, autonakku (negatiivinen maa)  
Noin 178 × 50 × 182 mm (l/k/s)

### Mitat

Noin 182 × 53 × 161 mm (l/k/s)

### Paino

Noin 1,3 kg

### Toimitetut lisätarvikkeet

Kauko-ohjainkortti RM-X703

Liitäntä- ja asennusosat (1 sarja)

Etupaneelin kotelo (1)



Kattonäyttö  
XVM-R70  
Niskatukinäyttö  
XVM-H65  
Siirrettävä näyttö  
XVM-F65  
Sauvaohjain  
RM-X4S  
Cd-vaihtaja (10 levyä)  
CDX-757MX  
Cd-vaihtaja (6 levyä)  
CDX-T70MX, CDX-T69  
Md-vaihtaja (6 levyä)  
MDX-66XLP  
Ohjelmalähteen valitsin  
XA-C30  
AUX-IN-valitsin  
XA-300  
Optinen audiojohto  
RC-104

Yhdysvaltalaiset ja muut patentit lisensoitu  
Dolby Laboratoriesilta.

### Huomautus

Tätä laitetta ei voi kytkeä Sony BUS -järjestelmän kanssa yhteensopivaan digitaaliseen esivahvistimeen eikä taajuuskorjaimeseen.

Ulkonäköä ja teknisiä tietoja voidaan muuttaa ilman ennakkoilmoitusta.



- Lyijytöntä juotinta on käytetty tiettyjen osien juottamiseen. (yli 80 %)
- Halogenoituja liekinestoaineita ei käytetä tietyissä painetuissa langoituslevyissä.
- Halogenoituja liekinestoaineita ei käytetä koteloissa.
- VOC-vapaata (haihtuva orgaaninen yhdiste) kasvisöljypohjaista mustetta on käytetty tuotepakkaukseen tekstin painatukseen.
- Pakkauspehmusteissa ei ole käytetty polystyreenivaahtomuovia.

## Vianetsintä

Seuraava viantarkistusluettelo auttaa sinua selvittämään käytön yhteydessä mahdollisesti ilmenevät ongelmat.

Tarkista ennen seuraavan tarkistuslistan läpikäymistä liitännät ja käyttömenettelyt.

### Yleistä

#### Laitteeseen ei tule virtaa.

- Virtaliitäntä on tehty väärin.  
→ Tarkista liitäntä. Jos kaikki on kohdallaan, tarkista sulake.
- Auton virtalukossa ei ole ACC-asentoa.  
→ Kytke virta laitteeseen lataamalla siihen levy.
- Jos laite on kytketty päältä ja näytöstä katkeaa virta, laitetta ei voi käyttää kauko-ohjaimella.  
→ Kytke laite päälle.

#### Moottoriantenni ei ojentaudu täyteen pituuteensa.

Moottoriantennissa ei ole relerasiaa.

#### Muistiin tallennetut radioasemat ja oikea aika ovat hävinneet muistista.

#### Sulake on palanut.

#### Melua syntyy virta-avainta kierrettäessä.

Johtoja ei ole kytketty oikein auton ylimääräiseen virtaliitäntään.

#### Näyttö häviää/ei ilmesty näyttöikkunaan.

- Himmennin on asetettu asetukseen "DIM-ON" (s. 38).
- Näyttö häviää, jos **OFF** -painiketta pidetään painettuna hetken ajan.  
→ Pidä **OFF** -painike painettuna, kunnes näyttö häviää.
- Liittimet ovat likaiset (s. 42).

#### DSO-toiminto ei toimi.

Auton sisustuksesta ja soitettavan musiikin tyypistä riippuen DSO:lla ei välttämättä aikaansaada haluttua vaikutusta.

jatkuu seuraavalla sivulla →

## Kuva

### Kuvaa ei näy/kuvassa on kohinaa.

- KytKentää ei ole tehty oikein.
- Tarkista liitäntä kytkettyyn laitteeseen, ja laita kytketyn laitteen ohjelmanlähteenvalitsin vastaamaan tätä laitetta.
- Levy on likainen, viallinen tai huonossa kunnossa.
- Laite on asennettu suurempaan kulmaan kuin 45°.
- Laitetta ei ole asennettu auton tukevaan osaan.
- Näyttö on kytketty FRONT AUDIO/VIDEO OUT -liitäntään, eikä pysäköintijohtoa (vaaleanvihreä) ole kytketty seisontajarrun kytkinjohtoon, tai seisontajarru ei ole käytössä.

### Kuva ei mahdu näytölle.

Dvd-levyn kuvasuhdetta ei voi muuttaa.

## Ääni

### Ääntä ei kuulu/ääni hyppii/ääni säröytyy.

- KytKentää ei ole tehty oikein.
- Tarkista liitäntä laitteistoon kytkettyyn laitteeseen, ja aseta kytketyn laitteen ohjelmanlähteenvalitsin vastaamaan tätä laitetta.
- Levy on likainen, viallinen tai huonossa kunnossa.
- Laite on asennettu suurempaan kulmaan kuin 45°.
- Laitetta ei ole asennettu auton tukevaan osaan.
- Mp3-tiedoston otantataajuus ei ole 44,1 tai 48 kHz.
- Mp3-tiedoston bittinopeus ei ole 64–320 kbps.
- Laite on toistotaukoillassa tai pikahakemassa radioasemaa.
- Laite pikatoistaa eteen- tai taaksepäin.
- Lähtöliitäntöjen asetuksia ei ole tehty oikein.
- Säädä dvd:n toistotaso (s. 23).
- Äänenvoimakkuus on liian matala.
- Jos ATT-toiminto on aktivoitu tai puhelimen ATT-toiminto (silloin kun autopuhelimen liitäntäkaapeli tai autopuhelimen kytkettynä ATT-johtoon) on aktivoitu.
- Etu/takatasapainon säädintä (FAD) ei ole asetettu 2-kaiutinjärjestelmän mukaiseksi.
- Cd-vaihtaja ei ole yhteensopiva levyformaatin (mp3) kanssa.  
→ Suorita toisto Sony'n mp3-järjestelmän kanssa yhteensopivalla cd-vaihtajalla tai tällä laitteella.

### Äänessä on kohinaa.

Pida liitäntä- ja virtajohtodot etäällä toisistaan.

## Käyttö

### Kauko-ohjain ei toimi.

- Kauko-ohjaimen ja laitteen tai kauko-ohjainanturin välissä on esteitä.
- Kauko-ohjainkortin ja laitteen välinen etäisyys on liian suuri.
- Kauko-ohjainkorttia ei ole suunnattu kunnolla kohti kauko-ohjainkortin anturia tai laitteen anturia.
- Kauko-ohjainkortin paristot ovat tyhjentyneissä.

### Toimintopainikkeet eivät toimi.

#### Levyä ei voi ottaa ulos soittimesta.

Paina RESET-painiketta (s. 8)

### Ei piippausääntä.

Piippausääni on peruutettu (s. 37).

### Muistin sisältö on tyhjentynyt.

- RESET-painiketta on painettu.  
→ Tallenna asetukset uudelleen muistiin.
- Virtajohto tai akku on irronnut.
- Virtajohtoa ei ole kytketty kunnolla.

### Näyttöyksiköt eivät vieri.

- Liian monilla kirjainmerkeillä varustetuilla levyillä eivät pitkät nimet välttämättä vieri.
- "A.SCRL"-asetus ei ole päällä.  
→ Aseta "A.SCRL-ON"-asetus päälle (s. 38).

### Äänilähteen näytössä ei näy "MS" eikä "MD" silloin kun sekä lisävalintana saatava MGS-X1 ja md-vaihtaja on kytketty laitteistoon.

Tämä laite tunnistaa MGS-X1:n md-laitteeksi.  
→ Paina (SRC) (SOURCE) -painiketta niin monta kertaa kuin tarvitaan, että näytölle ilmestyy "MS" tai "MD", ja paina sen jälkeen (MODE) -painiketta niin monta kertaa kuin tarvitaan.

### Levyä ei voida asettaa soittimeen.

- Soittimessa on jo toinen levy.
- Auton virtalukko on OFF-asennossa.

### Laite ei käynnistä toistoa.

- Levy on ladattu soittimeen ylösalaisin.  
→ Lataa levy soittimeen toistopuoli alaspäin.
- Soittimeen ladattua levyä ei voi käyttää.
- Soittimeen ladattua dvd-levyä ei voi käyttää aluekoodin vuoksi.
- Laitteen sisään on tiivistynyt kosteutta.
- Laitteeseen asetettua dvd+/-r(w)- eikä cdr(w)-levyä ole viimeistelty.

### Ohjelmanlähdetä ei voi valita.

Zone xZone -toiminto on aktivoitu.

→ Passivoi Zone x Zone -toiminto (ZxZ) -painikkeella.

---

### **Mp3-tiedostojen toisto ei onnistu.**

- Levyä ei ole tallennettu ISO 9660 taso 1 tai taso 2 -formaattissa tai laajennusformaateissa Joliet tai Romeo.
- Mp3-tiedostolla ei ole tiedostotarkennetta ".mp3".
- Tiedostoja ei ole tallennettu mp3-muodossa.
- Laite ei pysty toistamaan MP3PRO-formaatissa tallennettuja tiedostoja.
- Laite ei pysty toistamaan tiedostoja, joiden formaatti on muu kuin MPEG1 Audio Layer 3.
- Levyllä on tallennettu sekä mp3- että jpeg-tiedostoja.  
→ Aseta "CUSTOM SETUP" -valikosta "MP3/JPEG"-asetukseksi "MP3" (s. 31).

---

### **Mp3-tiedostojen toiston käynnistyminen kestää kauemmin kuin muiden tiedostojen.**

- Seuraavien levyjen toiston aloittaminen kestää kauemmin.
- monimutkaisella puurakenteella tallennettu levy.
  - monitallennuksella tallennettu levy.
  - levy, jolle voi lisätä dataa.

---

### **Jpeg-tiedostojen toisto ei onnistu.**

- Jpeg-tiedostoilla ei ole tiedostotarkennetta ".jpg".
- Tiedostoja ei ole tallennettu jpeg-formaatissa.
- Levyllä on tallennettu sekä mp3- että jpeg-tiedostoja.  
→ Aseta "CUSTOM SETUP" -valikosta "MP3/JPEG"-asetukseksi "JPEG" (s. 31).

---

### **Mp3-audioalbumin tai -raidan nimi ei näy oikein.**

Soitin pystyy näyttämään ainoastaan numeroita ja kirjaimia. Muut merkit näkyvät muodossa " \_ ".

---

### **Levyn toisto ei ala alusta.**

Muistitoistotoiminto (Resume) on käytössä (s. 17).

---

### **Toisto keskeytyy automaattisesti.**

Toistettaessa levyjä, joissa on automaattinen taukosignaali, soitin keskeyttää toiston automaattisen taukosignaalin kohdalla.

---

### **Et voi suorittaa tiettyjä toimintoja.**

Levystä riippuen et välttämättä voi suorittaa tiettyjä toimintoja, kuten pysäytys, haku, jatkuva toisto tai satunnaissoitto. Lue lisätietoja levyn mukana toimitetuista käyttöohjeista.

---

### **Ääniraidan kieltä ei voi vaihtaa.**

- Käytä dvd-valikkoa kauko-ohjainkortin suoravalintapainikkeen sijaan (s. 19).
- Toistettavalle dvd-levylle ei ole tallennettu monikielisiä ääniraitoja.
- Ääniraidan kieltä ei voi vaihtaa tällä dvd-levyllä.

---

### **Tekstitysten kieltä ei voi muuttaa eikä kytkeä pois tekstityksiä käytöstä.**

- Käytä dvd-valikkoa kauko-ohjainkortin suoravalintapainikkeen sijaan (s. 19).
- Toistettavalle dvd-levylle ei ole tallennettu monikielisiä tekstityksiä.
- Tekstityskieltä ei voi vaihtaa tällä dvd-levyllä.

---

### **Kamerakulmaa ei voi muuttaa.**

- Käytä dvd-valikkoa kauko-ohjainkortin suoravalintapainikkeen sijaan (s. 19).
- Toistettavalle dvd-levylle ei ole tallennettu useita kamerakulmia.
- Kamerakulmaa ei voi vaihtaa tällä dvd-levyllä.

---

## **Radiovastaanotto**

---

### **Asemien vastaanotto ei toimi.**

#### **Kohina häiritsee äänentoistoa.**

- Kytke moottoriantennin ohjausjohdon johdin (sininen) tai lisävarusteena saatavan virtajohdon johdin (punainen) autoantennin vahvistimen virransyöttöjohtimeen. (Vain silloin kun auton taka/sivuikkunaan on asennettu sisäänrakennettu ULA/KA/PA-antenni.)
- Tarkista autoantennin liitäntä.
- Autoantenni ei ojentaudu ylös.  
→ Tarkista auton moottoriantennin johdon liitäntä.
- Tarkista taajuus.
- DSO-tilan ollessa käytössä kohina häiritsee ajoittain äänentoistoa.  
→ Aseta DSO-tilaksi "OFF" (s. 12).

---

### **Aseman esiviritys ei ole mahdollista.**

- Tallenna muistiin oikea taajuus.
- Lähetysignaali on liian heikko.

---

### **Automaattinen viritys ei ole mahdollista.**

- Paikallishakutila on asetettu "ON"-asetukseen.  
→ Aseta "LOCAL"-asetukseksi "OFF" (s. 38).
- Lähetysignaali on liian heikko.  
→ Viritä asemat käsin.

---

### **"ST"-ilmaisain tulee esiin ULA-vastaanoton aikana.**

- Viritä taajuus kohdalleen tarkasti.
- Lähetysignaali on liian heikko.  
→ Aseta "MONO"-asetukseksi "ON" (s. 38).

---

### **ULA-ohjelman stereolähetys kuuluu monona.**

- Laite on asetettu monovastaanottoon.  
→ Aseta "MONO"-asetukseksi "OFF" (s. 38).

---

jatkuu seuraavalla sivulla →

## RDS

### SEEK-toiminto käynnistyy muutaman sekunnin kuuntelun jälkeen.

Asema ei välitä TP-ohjelmia tai sen signaali on heikko.

→ Passivoi TA-toiminto (s. 35).

### Ei liikennetiedotuksia.

- Aktivoi TA-toiminto (s. 35).
- Asema ei lähetä liikennetiedotuksia, vaikka onkin TP-asema.  
→ Viritä kohdalleen jokin muu asema.

### PTY-näytössä näkyy "- - - - -".

- Parhaillaan vastaanotettava asema ei ole RDS-asema.
- RDS-dataa ei ole vastaanotettu.
- Asema ei näytä ohjelmatyyppejä.

## Vikanäytöt/Tiedotteet

Seuraavat tiedotteet tulevat näkyviin, kun laitteessa on toimintahäiriö.

### Päälaitte

#### BLANK\*<sup>1</sup>

Md-levylle ei ole tallennettu raitoja.\*<sup>2</sup>

→ Käytä toistossa md-levyä, jolle on tallennettu raitoja.

#### ERROR\*<sup>1</sup>

- Levy on likainen tai asetettu väärinpäin levytilaan.\*<sup>2</sup>  
→ Puhdista levy tai aseta se oikein päin.
- Levyä ei voi toistaa jostakin syystä.  
→ Aseta levytilaan jokin toinen levy.
- Levy ei ole yhteensopiva tämän laitteen kanssa.  
→ Aseta levytilaan laitteen kanssa yhteensopiva levy.

#### FAILURE

Kaiuttimien liitäntä vahvistimeen on tehty väärin.

→ Lue oheistetut asennus/liitäntäohjeet liitäntien tarkistamiseksi.

#### LOAD

Vaihtaja on lataamassa levyä.

→ Odota, kunnes lataaminen on suoritettu loppuun.

#### L.SEEK +/-

Paikallishakutila on päällä automaattisen virityksen aikana.

#### NO AF

Parhaillaan kuunneltavalle asemalle ei ole vaihtoehtoja taajuutta.

→ Paina **◀◀/▶▶** -painikkeita aseman nimen vilkkuessa. Laitte alkaa hakea toista taajuutta, jonka PI-tiedot (Programme Identification) ovat samat (Näytölle ilmestyy "PI SEEK").

#### NO DATA

Kaikki itse annetut nimet on poistettu tai yhtään sellaista ei ole tallennettu.

#### NO DISC

Levyä ei ole asetettu cd/md-vaihtajaan.

→ Aseta levyt vaihtajaan.

#### NO ID3

ID3-tagitietoja ei ole tallennettu mp3-tiedostoon.

#### NO MAG

Levymakasiinia ei ole asetettu cd-vaihtajaan.

→ Aseta makasiini vaihtajaan.

## NO MUSIC

- Levyllä ei ole musiikkitiedostoja.  
→ Aseta musiikki-cd tähän laitteeseen tai mp3-yhteensopivaan vaihtajaan.

## NO NAME

Raidan/albumin/levyn nimeä ei ole tallennettu raidalle.

## NO TP

Laite jatkaa kuunneltavissa olevien TP-asemien hakemista.

## NOT READ

Laite ei ole vielä lukenut levyn tietoja.  
→ Aseta levy laitteeseen, ja valitse se sen jälkeen listalta.

## NOTREADY

Md-vaihtajan kansi on auki tai md-levyjä ei ole asetettu kunnolla paikoilleen.  
→ Sulje kansi tai lataa md-levyt paikalleen kunnolla.

## OFFSET

Laitteessa saattaa olla toimintahäiriö.  
→ Tarkista liitännät. Ellei vikailmoitus häviä näytöstä, ota yhteys johonkin Sony myyvään liikkeeseen.

## READ

Laite on lukemassa kaikkia levyllä olevia raita- ja albumitietoja.  
→ Odota, kunnes lukutoiminto on suoritettu loppuun. Toisto käynnistyy tällöin automaattisesti. Levyn rakenteesta riippuen tämä saattaa kestää minuutin tai pitempään.

## RESET

Tätä laitetta eikä cd/md-vaihtajaa voi käyttää jonkin vian johdosta.  
→ Paina RESET-painiketta (s. 8)

" ל ל ל ל " tai " ר ר ר ר "

Levyä eteen- tai taaksepäin pikaselattaessa on tultu levyn alkuun tai loppuun, eikä tästä voida enää jatkaa samaan suuntaan.

" \_ "

Kirjainmerkkejä ei voi näyttää laitteella.

\*1 Jos jokin vika syntyy cd:n tai md:n toistossa, cd:n tai md:n levynumero ei ilmesty näyttöön.

\*2 Vian aiheuttaneen levyn levynumero ilmestyy näyttöön.

## Näyttö

### Cannot play this disc.

- Levy ei ole yhteensopiva tämän laitteen kanssa.
- Dvd-levyä ei voi käyttää toistotoiminnossa eri aluekoodin vuoksi.

### No MP3 or JPEG file

Levyllä ei ole mp3/jpeg-tiedostoa.

## Read error

- Laite ei pysty lukemaan dataa jonkin vian vuoksi.
- Data on vahingoittunut tai vioittunut.

## Please Press RESET.

Laite ei toimi jonkin vian vuoksi.  
→ Paina RESET-painiketta.

Elleivät nämä korjaustoimenpiteet ratkaise ongelmaa, kysy neuvoa lähimmästä Sony myyvästä liikkeestä.

Jos viet laitteen korjattavaksi levyn toisto-ongelmien vuoksi, ota mukaan myös levy, jonka toiston aikana ongelma syntyi.

## Sanasto

### Dolby Digital

Dolby Laboratoriesin kehittämä digitaalinen äänenpakkaustekniikka. Tämä tekniikka on yhteensopiva 5.1-kanavaisen surround-äänen kanssa. Takakanava on stereofoninen, ja tässä formaatissa on erillinen subwoofer-kanava. Dolby Digital -järjestelmässä käytetään samoja erillisiä 5.1:tä korkealaatuista digitaalista audiokanavaa, jotka ovat käytössä elokuvateatterien Dolby Digital -äänijärjestelmissä. Hyvä kanavaero on tulos kanavien tallentamisesta erikseen, ja äänenlaatu heikkenee hyvin vähän, koska kaikki kanavadata muokkaus on digitaalista.

### Dolby Surround (Pro Logic)

Dolby Laboratoriesin kehittämä surround-äänen audiosignaalin käsittelytekniikka. Tulosignaalin sisältäessä surround-komponentin Pro Logic -tekniikka toistaa etu-, keski- ja takakanavien signaalit. Takakanava on monofoninen.

### DTS

Digitaalinen äänenpakkaustekniikka, jonka on kehittänyt Digital Theater Systems, Inc. Tämä tekniikka on yhteensopiva 5.1-kanavaisen surround-äänen kanssa. Takakanava on stereofoninen, ja tässä formaatissa on erillinen subwoofer-kanava. Dts-järjestelmässä ovat samat erilliset 5.1 kanavaa korkealaatuisten digitaalisen äänen aikaansaamiseksi. Hyvä kanavaero on tulos kanavien tallentamisesta erikseen, ja äänenlaatu heikkenee hyvin vähän, koska kaikki kanavadata muokkaus on digitaalista.

### DVD VIDEO

Levy, joka voi sisältää jopa 8 tuntia liikkuvaa kuvaa, vaikka se on läpimitaltaan yhtä pieni kuin cd.

Yksikerroksisen ja yksipuolisen dvd-levyn datakapasiteetti on 4,7 Gt (gigatavua), mikä on 7 kertaa enemmän kuin cd:n. Kaksikerroksisen ja yksipuolisen dvd-levyn datakapasiteetti on 8,5 Gt, yksikerroksisen ja kaksipuolisen dvd-levyn 9,4 Gt, ja kaksikerroksisen ja kaksipuolisen dvd-levyn 17 Gt.

Kuvadata on tallennettu MPEG 2 -formaattissa, joka on eräs maailmanlaajuisista digitaalisen pakkaustekniikan standardeista. Kuvadata pakataan (keskimäärin) suhteessa 1/40:ksi alkuperäisestä koostaan. Dvd-levy käyttää myös bittinopeutta säättävää koodaustekniikkaa, joka muuttaa datan varausyksikköjen kokoa kuvan mukaisesti. Audiodata tallennetaan monikanavaisen formaattiin, kuten Dolby Digital, mikä parantaa läsnäolon tuntua.

Lisäksi dvd-levyt voivat sisältää monia erilaisia toimintoja, kuten eri kamerakulmia, useita puhe- ja tekstityskieliä tai käytönrajoitustoiminnon.

### DVD-RW

Dvd-rw on tallennettava ja jatkuvatalenteinen levy, joka on samankokoinen kuin dvd-videolevy. Dvd-rw-levyillä on kaksi tilaa: VR-tila ja Video-tila. VR-tila (Video Recording) mahdollistaa useita ohjelmointi- ja editointitoimintoja, joista kaikki eivät ole käytettävissä Video-tilassa. Video-tilassa luotujen dvd-levyjen formaatti on sama kuin dvd-videolevyjen, ja niitä voi toistaa muilla dvd-soittimilla, kun taas VR-tilassa tallennettuja dvd-rw-levyjä voi toistaa ainoastaan dvd-rw-yhteensopivilla soittimilla. Tässä käsikirjassa ja kuvaruutunäytöissä "dvd-rw" tarkoittaa VR-tilan dvd-rw-levyjä.

### DVD+RW

Dvd+rw-levy on tallennettava ja jatkuvatalenteinen levy. Dvd+rw-levyillä käytetään dvd-video-formaatin kaltaista tallennusformaattia.

### Elokuvapohjainen ohjelmisto, videopohjainen ohjelmisto

Dvd-levyt voi jaotella elokuva- ja videopohjaisiin ohjelmistoihin. Elokuvapohjaiset dvd-levyt sisältävät saman kuvamäärän (24 ruutua sekunnissa) kuin elokuvateattereissa näytettävät elokuvat. Videopohjaiset dvd-levyt, esimerkiksi televisioelokuvat ja -sarjat, näyttävät kuvia nopeudella 30 ruutua (tai 60 kenttää) sekunnissa.

**Jakso**

Nimikkeitä lyhyemmät kuva- tai musiikkiosuudet. Nimike koostuu useista jaksoista. Levystä riippuen sille ei välttämättä ole tallennettu yhtään erillistä jaksoa.

**JPEG (Joint Photographic Expert Group)**

Kansainvälinen standardijärjestö ISO on määritellyt jpeg:n yleiseksi tietokonekäytössä käytettäväksi standardiformaatiksi stillkuvien digitaalisessa pakkauksessa ja purkamisessa. Tavallisesti pakkaussuhde on muuttuva ennen kuin silmin havaittavaa huononemista tapahtuu. Stillkuvat pakataan noin 1/10–1/100:aan alkuperäisestä koostaan.

**Nimike**

Pisin kuva- tai musiikkiosuus dvd-levyllä, elokuva tms. video-ohjelmissa tai koko albumi ääniohjelmissa.

**Raita**

Kuva- tai musiikkiosuuden jakso cd-levyllä tai video-cd-levyllä (kappaleen pituus).

# Kielikoodiluettelo

Kielten kirjoitusasut ovat ISO 639: 1988 (E/F) -standardin mukaisia.

| Koodi | Kieli       | Koodi | Kieli         | Koodi | Kieli        | Koodi | Kieli         |
|-------|-------------|-------|---------------|-------|--------------|-------|---------------|
| 1027  | Afar        | 1183  | Iiri          | 1347  | Maori        | 1507  | Samoa         |
| 1028  | Abhaasi     | 1186  | Skotlannin    | 1349  | Makedonia    | 1508  | Shona         |
| 1032  | Afriikaans  | gaeli |               | 1350  | Malajalam    | 1509  | Somali        |
| 1039  | Amhara      | 1194  | Galicia       | 1352  | Mongoli      | 1511  | Albania       |
| 1044  | Arabia      | 1196  | Guarani       | 1353  | Moldavia     | 1512  | Serbia        |
| 1045  | Assami      | 1203  | Gujarati      | 1356  | Marathi      | 1513  | Siswati       |
| 1051  | Aymara      | 1209  | Hausa         | 1357  | Malaiji      | 1514  | Sesotho       |
| 1052  | Azeri       | 1217  | Hindi         | 1358  | Burma        | 1515  | Sunda         |
| 1053  | Baškiiri    | 1226  | Kroatia       | 1363  | Nauru        | 1516  | Ruotsi        |
| 1057  | Valkovenäjä | 1229  | Unkari        | 1365  | Nepali       | 1517  | Suahili       |
| 1059  | Bulgaria    | 1233  | Armenia       | 1369  | Interlingua  | 1521  | Tamili        |
| 1060  | Bihari      | 1235  | Interlingua   | 1376  | Norja        | 1525  | Telugu        |
| 1061  | Bislama     | 1239  | Inupiak       | 1379  | Oksitaani    | 1527  | Tadzikki      |
| 1066  | Bengali;    | 1245  | Indonesia     | 1393  | (Afan) Oromo | 1528  | Thai          |
|       | Bangla      | 1248  | Islanti       | 1403  | Orija        | 1529  | Tigrinja      |
| 1067  | Tiibet      | 1253  | Italia        | 1408  | Punjabi      | 1531  | Turkmeeni     |
| 1070  | Bretoni     | 1254  | Heprea        | 1417  | Puola        | 1532  | Tagalog       |
| 1079  | Katalaani   | 1257  | Japani        | 1428  | Paštu        | 1534  | Setšwana      |
| 1093  | Korsika     | 1261  | Jiddiš        | 1435  | Portugali    | 1535  | Tonga         |
| 1097  | Tšekki      | 1269  | Jaava         | 1436  | Ketšua       | 1538  | Turkki        |
| 1103  | Wales       | 1283  | Georgia       | 1463  | Retoromaani  | 1539  | Tsonga        |
| 1105  | Tanska      | 1287  | Kazakki       | 1481  | Kirundi      | 1540  | Tataari       |
| 1109  | Saksa       | 1297  | Grönlanti     | 1482  | Romania      | 1543  | Twi           |
| 1130  | Bhutani     | 1298  | Khmer         | 1483  | Venäjä       | 1557  | Ukraina       |
| 1142  | Kreikka     | 1299  | Kannada       | 1489  | Kinjaruanda  | 1564  | Urdu          |
| 1144  | Englanti    | 1300  | Korea         | 1491  | Sanskrit     | 1572  | Uzbekki       |
| 1145  | Esperanto   | 1301  | Kašmiri       | 1495  | Sindhi       | 1581  | Vietnam       |
| 1149  | Espanja     | 1305  | Kurdi         | 1498  | Sango        | 1587  | Volapük       |
| 1150  | Viro        | 1307  | Kirgiisi      | 1501  | Serbokroatia | 1613  | Wolof         |
| 1151  | Baski       | 1311  | Latina        | 1502  | Singali      | 1632  | Xhosa         |
| 1157  | Persia      | 1313  | Lingala       | 1503  | Slovakki     | 1665  | Joruba        |
| 1165  | Suomi       | 1326  | Lao           | 1505  | Sloveeni     | 1684  | Kiina         |
| 1166  | Fidzi       | 1327  | Liettua       | 1506  |              | 1697  | Zulu          |
| 1171  | Fääri       | 1332  | Latvia; Lähti |       |              |       |               |
| 1174  | Ranska      | 1334  | Malagasi      |       |              |       |               |
| 1181  | Friisi      | 1345  |               |       |              | 1703  | Ei määritelty |



# Hakemisto

## Numeroja sisältävät nimet

16:9 30

2-kanavaiseksi miksaaminen

(DOWNMIX) 32

4:3 LETTER BOX 30

4:3 PAN SCAN 30

## A

Aika/tekstitiedot (TIME/  
TEXT) 17

Albumi (ALBUM) 21

Alipäästösuodin (LPF) 38

Alkuasetuksiin palauttaminen  
(RESET) 29

Aluekoodi 7

Aluekoodiluettelo 27

Alueohjelma (REG) 35, 38

Asetus 36

Asetusvalikko 13, 28

Audio (AUDIO) 22, 29

Audiolisälaite (AUX-A) 37, 40

Automaattinen viritys

(A.SCRL) 38

## B

Balance (BAL) 36

Bass (BAS) 36

## C

Cd/md-vaihtaja 38

Clock Adjust (CLOCK-ADJ) 8

## D

Diaesityksen kuvien

vaihtumisväli (SLIDE SHOW  
TIME) 31

Dolby Digital (DOLBY

DIGITAL) 32

DRC (Dynamiikka-alueen säätö)

(AUDIO DRC) 32

DTS 32

DVD-taso (DVD LVL) 23

DVD-taso(DVD LVL) 38

DVD-valikko 29

Dvd-valikko 19

Dynamic Soundstage Organizer

(DSO) 4, 12

## E

Equalizer (EQ7) 12

Esittelytila (DEMO) 8, 38

## F

Fader (FAD) 36

## H

Hakutoisto 21

Himmennin (DIM) 38

## J

Jakso (CHAPTER) 21

Jatkuva toisto (REPEAT)

Albumi 20

Disc 39

Jakso 20

Nimike 20

Raita 20

JPEG (MP3/JPEG) 31

## K

Kamerakulma (ANGLE) 23

Kauko-ohjainkortti 11

Kellonaika (CT) 37

Kellonaikatiedot (CLOCK) 38

Kieliasetukset (LANGUAGE  
SETUP) 29

Kielikoodiluettelo 52

Kontrasti (CONTRAST) 38

Kuva (IMAGE) 21

Kuvanlaadun säätö (PICTURE  
EQ) 25, 31

Kuvaruutunäyttö 29

Käyttökelpoiset levyt 5

Käytönrajoitustoiminto

(PARENTAL

CONTROL) 26, 31

## L

Levyn nimi

Editointi (NAMEEDIT) 39

Poista (NAME DEL) 39

Liikenneohjelma (TP) 35

Liikennetiedote (TA) 35

Listatoiminto 33, 39

Lisälaitteen voimakkuustaso

(AUX LVL) 38

Litiumparisto 41

Loudness (LOUD) 38

## M

Mono-tila (MONO) 38

MP3 (MP3/JPEG) 31

## N

Nimike (TITLE) 21

Näyttötyyppi (MONITOR

TYPE) 30

Näyttöyksikkö

Asetusvalikko 13, 28

Cd/mp3-toisto 15

Toistotilavalikko 13

Näytön asetukset (SCREEN

SETUP) 30

Näytönsäästäjä (SCREEN

SAVER) 30

## O

Ohjelmaformaatti 22

Omat asetukset (CUSTOM  
SETUP) 31

## P

Paikallishakutila (LOCAL) 38

Paikantaminen

Pikahaku 18

Pikatoisto eteenpäin 16

Pikatoisto taaksepäin 16

PBC (Toiston ohjaus) 19

Piippaus (BEEP) 37

Päävalikko 19

## R

Radio 33

Radio Data System (RDS) 34

Raita (TRACK) 21

RESET 8

## S

Satunnaisoitto (SHUFFLE)

Albumi 20

Levy 20

Nimike 20

Vaihtaja 39

Sauvaohjain (RM) 37, 40

Soittolistaisto (PLAY LIST  
PLAY) 31

Subwoofer (SUB) 36

Sulake 41

## T

Taajuuskorjain (EQ7) 37

Tekstitys (SUBTITLE) 24, 29

Toistomuisti (MULTI-DISC

RESUME) 31

Toistomuistitoiminto (MULTI-  
DISC RESUME) 17

Toistotilavalikko 13

Treble (TRE) 36

## V

Vaihtoehtoiset taajuudet (AF) 35

Valinta 36

Vieritysnäyttö (M.DSPL) 38

Voimakkaimpien asemien

viritystoiminto (BTM) 33

## Y

Ylipäästösuodin (HPF) 38

## Z

Zone × Zone (Z×Z) 41

Zoom (CENTER ZOOM) 24

## Ä

Ääniasetukset (AUDIO  
SETUP) 32

# VARNING!

**Utsätt inte enheten för regn eller fukt eftersom detta kan leda till brand eller elstötär.**

**Öppna inte enhetens ytterhölje; du kan få en elstöt. Vänd dig till kvalificerad teknisk personal för service.**

## VARNING!

Använd inga optiska instrument i närheten av denna produkt; ökad risk för ögonskador föreligger. Eftersom laserstrålen i denna cd-/dvd-spelare är skadlig för ögonen, får enheten inte monteras isär.

Vänd dig till kvalificerad teknisk personal för service.

**CLASS 1  
LASER PRODUCT**

Denna etikett finns på undersidan av höljet.

**CAUTION—INVISIBLE LASER RADIATION WHEN OPEN  
DO NOT STARE INTO BEAM OR  
VIEW DIRECTLY WITH OPTICAL INSTRUMENTS**

Denna etikett finns på insidan av enhetens hölje.

### **Varning om din bils tändningslås inte har något ACC-läge**

När du har stängs av tändningen, måste du trycka och hålla kvar **OFF** på enheten tills teckenfönstret släcks.

I annat fall släcks inte teckenfönstret vilket kan leda till att batteriet laddas ur.

# Innehållsförteckning

|                             |   |
|-----------------------------|---|
| Välkommen! .....            | 4 |
| Säkerhetsanvisningar .....  | 5 |
| Skivor som kan spelas ..... | 5 |

## Komma igång

|  |    |
|--|----|
| Återställa enheten .....                                   | 8  |
| Ställa in klockan .....                                    | 8  |
| DEMO-läge .....  | 8  |
| Ta bort frontpanelen .....                                 | 8  |
| Placera en skiva i enheten .....                           | 9  |
| Kontrollernas placering och grundläggande användning ..... | 10 |
| Menyerna .....   | 13 |

## Spelaren

|  |    |
|--|----|
| Spela skivor .....   | 15 |
| Återgå till uppspelningen<br>— Återuppta uppspelning ..... | 17 |
| Visa skivinformation<br>— Tid-/textinformation .....       | 17 |
| Söka en viss punkt på en skiva<br>— Skanna .....           | 18 |
| Använda menyerna på dvd-skivor .....                       | 19 |
| Använda PBC-funktioner<br>— PBC (Playback control) .....   | 19 |
| Spela upp i olika lägen<br>— Repeat/Shuffle/Search .....   | 20 |

## Diverse dvd-funktioner

|  |    |
|--|----|
| Byta ljudkanaler .....                   | 22 |
| Byta vinklar .....                       | 23 |
| Visa undertexter .....                   | 24 |
| Förstora bilder .....                    | 24 |
| Ändra bildkvalitén<br>— Picture EQ ..... | 25 |
| Låsa skivor<br>— Föräldrakontroll .....  | 26 |

## Inställningar och justeringar

|   |    |
|---|----|
| Använda inställningsmenyn .....                                     | 28 |
| Välja menyspråk eller språk på ljudspåret<br>— Language setup ..... | 29 |
| Ställa in bildskärmen<br>— Screen setup .....                       | 30 |
| Egna inställningar<br>— Custom setup .....                          | 31 |
| Ställa in ljudet<br>— Audio setup .....                             | 32 |

## Radio

|  |    |
|--|----|
| Lagra automatiskt<br>— BTM .....                     | 33 |
| Lagra manuellt .....                                 | 33 |
| Mottagning av lagrade stationer .....                | 33 |
| Ställa in automatiskt .....                          | 33 |
| Ta emot en station genom en lista<br>— list-up ..... | 33 |

## RDS

|                                |    |
|--------------------------------|----|
| Översikt .....                 | 34 |
| Inställning AF och TA/TP ..... | 35 |
| Välja PTY .....                | 36 |
| Inställning CT .....           | 36 |

## Övriga funktioner

|   |    |
|---|----|
| Justera ljudegenskaperna .....                                    | 36 |
| Justera equalizerkurvan<br>— EQ7 Tune .....                       | 37 |
| Justera enhetens menyalternativ<br>— SYSTEM MENU .....            | 37 |
| Använda extrautrustning .....                                     | 38 |
| Växla mellan utgången fram och utgången bak.<br>— Zon × Zon ..... | 41 |

## Ytterligare information

|                             |    |
|-----------------------------|----|
| Underhåll .....             | 41 |
| Ta bort enheten .....       | 42 |
| Om skivor .....             | 43 |
| Om mp3-filer .....          | 43 |
| Tekniska data .....         | 44 |
| Felsökning .....            | 45 |
| Felmeddelanden .....        | 48 |
| Ordlista .....              | 50 |
| Lista över språkkoder ..... | 52 |
| Index .....                 | 53 |

# Välkommen!

Tack för att du köpt denna Sony Multi Disc-spelare. Innan du börjar använda enheten bör du läsa igenom bruksanvisningen noga och därefter spara den som referens.

## FUNKTIONER:





- **Kan spela upp dvd-, cd- och vcd-skivor**
  - Kompatibel med diverse skivformat, som t ex dvd-r/-rw, dvd+r/dvd+rw, etc.
  - dvd-rw: kompatibel med Video-läge och VR-läge (olika typer av redigering kan göras)
  - dvd+rw: kompatibel med +VR-läge (diverse typer av redigering kan göras)
  - Kan spela upp, upp till 1 000 spår\*1 inspelade på dvd-r/-rw, dvd+r/+rw eller cd-r/-rw i mp3-format
- **2 videoutgångar (på fronten och på baksidan)], 1 Zone x Zone ljudutgång, och 1 digital utgång**
- **Zone x Zone:** Du kan lyssna på radio eller musik från en cd/md-växlare (om ansluten) i framsätena och samtidigt spela upp en dvd-skiva för passagerare i baksätena.
- **Picture EQ:** Du kan välja önskad bildton från förinställda inställningar baserat på bilens invändiga ljus/omgivningsbelysning.
- **DVD-nivåjustering:** balanserar skillnaderna i utnivå mellan PCM, Dolby Digital och DTS, och volymnivåskillanderna mellan skivor och andra källor.
- **EQ7:** Du kan välja equalizerkurva för 7 olika musiktyper.
- **DSO (Dynamic Soundstage Organizer):** skapar ett omgivande ljudfält med hjälp av virtuella högtalare för att förbättra högtalarljudet även om de är installerade lågt på golvet.
- **Extra cd/md-enheter** (både växlare och spelare)\*2.
- **Extra kontroller**  
Rotary commander RM-X4S (vridkontroll)

\*1 Beroende på spårlängd

\*2 Denna enhet kan endast användas med andra Sonyprodukter.

## Den här bruksanvisningen

- Instruktionerna i denna bruksanvisning beskriver kontrollerna på fjärrkontrollen. Du kan även använda kontrollerna på enheten om de har samma eller liknande namn som de på fjärrkontrollen.
- I denna bruksanvisning används "dvd" som den allmänna termen för dvd-r/-rw och dvd+r/+rw.
- De ikoner som används har följande betydelser:

| Ikon  | Innebörd  |
|---|---|
|  | Funktioner tillgängliga för dvd-video-, dvd-r-/dvd-rw-skivor eller dvd+r/dvd+rw-skivor i videoläge. |
|  | Funktioner för video-cd eller cd-r/cd-rw i video cd-format  |
|  | Funktioner för musik-cd eller cd-r/cd-rw i musik cd-format  |
|  | Funktioner för mp3-filer lagrade på cd-rom-/cd-r/cd-rw-/dvd-r/dvd-rw/dvd+r/dvd+rw-skivor            |
|  | Funktioner för jpeg-filer lagrade på cd-rom-/cd-r/cd-rw-/dvd-r/dvd-rw/dvd+r/dvd+rw-skivor           |

## Säkerhetsanvisningar

- Under körning får du inte använda funktioner som kan avleda din uppmärksamhet från vägen.
- Om bilen har varit parkerad i direkt solljus, låt enheten svalna före användning.
- Motorantennen fälls ut automatiskt när du använder enheten.

### Om säkerhet

- Följ alla tillämpliga trafikföreskrifter i det land där du befinner dig.
- För säkerhets skull stängs den bildskärm som är ansluten till FRONT VIDEO OUT av automatiskt när handbromsen lossas.

### Förhindra olyckshändelser

Bilden visas på bildskärmen först då du har parkerat bilen och dragit handbromsen. Så fort bilen börjar röra sig visas nedanstående varningsmeddelande och därefter försvinner bilden (på bildskärm ansluten till FRONT VIDEO OUT).

Bildskärmen som är ansluten till REAR VIDEO OUT kan användas även då bilen rör sig.

Bilderna på bildskärmen stängs av men cd-/mp3-ljudet hörs.

For your safety,  
the video is blocked.

Försök inte manövrera enheten eller titta på bildskärmen samtidigt som du kör bil.

### Kondens









När det regnar eller i ett fuktigt område kan kondens uppstå inuti linser och displayen. Om detta inträffar kommer enheten inte att fungera på rätt sätt. När detta inträffar, ta bort skivan och vänta i cirka en timme tills kondensen har avdunstat.

### För att bibehålla en hög ljudkvalitet

Var försiktig så att du inte spiller juice eller andra läskedrycker på enheten eller skivorna.



## Skivor som kan spelas

| Skivformat                                  |   |
|---|---|
| DVD VIDEO                                   |   |
| DVD-R*<br>(MP3/JPEG)                        |    |
| DVD-RW*<br>Video-läge/VR-läge<br>(MP3/JPEG) |    |
| DVD+R*<br>(MP3/JPEG)                        |    |
| DVD+RW*<br>(MP3/JPEG)                       |    |
| Video cd                                    |    |
| Ljud cd-skiva                               |   |
| CD-R*<br>(MP3/JPEG)                         |   |
| CD-RW*<br>(MP3/JPEG)                        |  |

\* Skivor som inte har stängts kan inte spelas.

DVD VIDEO, DVD-R, DVD-RW, DVD+R och DVD+RW är varumärken.

### Dvd

En dvd innehåller både ljud- och visuella data. En 12 cm stor skiva kan innehålla sju gånger mer data än en cd-rom, vilket motsvarar fyra timmars oavbruten speltid (åtta timmar för dubbelsidig skiva). Dvd-skivor finns i fyra olika modeller: ensidig enskikt, ensidig tvåskikt, tvåsidig enskikt och tvåsidig tvåskikt.

fortsätter på nästa sida →

## Video-cd (vcd)

En video cd-skiva kan innehålla både ljud- och bilddata på en skiva med samma storlek som en ljud cd-skiva. Speltiden är 74 minuter för en standard 12 cm-skiva.

## Ljud cd-skiva

En ljud cd-skiva innehåller ljuddata. Speltiden är 74 minuter för en standard 12 cm-skiva.

## CD-R (CD-Recordable - Inspelningsbar)

Du kan redigera ljuddata på en cd r-skiva. Information kan bara skrivas en gång på en cd r-skiva.

## CD-RW (CD-Rewritable - Återinspelningsbar)

Du kan redigera ljuddata på en cd rw-skiva. På en cd-rw kan du spela in om och om igen.

## Cd-extra-skiva

En cd-extra har två delar (sessioner), för ljud respektive data. Endast ljuddelen kan spelas upp med den här enheten.

### Observera!

- *Den här enheten är avsedd för PAL-färgsystemet. Skivor som är inspelade i ett annat färgsystem, som t ex. NTSC eller SECAM, kan inte användas.*
- *Du kan spela upp dvd-r/dvd-rw, dvd+r/dvd+rw och cd-r/cd-rw med ljudinspelningar på denna enhet. Beroende på inspelningsförhållandena kan vissa skivor ibland inte spelas.*
- *Du kan inte spela cd-r/cd-rw, dvd-r/dvd-rw eller dvd+r/dvd+rw som inte har stängts.*
- *Skivor skapade i Packet Write-format kan inte spelas.*
- *Inspelningsbara skivor spelas eventuellt inte upp korrekt om omgivningstemperaturen är hög.*
- *Skivorna som listas nedan kan inte spelas upp:*
  - 8 cm skivor
  - Cd-rom (andra data än mp3- eller jpeg-filer)
  - Cd-g
  - Foto-cd
  - Vsd (enkelsidiga videaskivor)
  - Dvd-rom (andra data än mp3- eller jpeg-filer)
  - Dvd-ram
  - Dvd-ljudskivor
  - Dvd+r dl (dual layer)
  - Active-Audio (data)
  - Cd-extra (data)
  - Mixed cd-skiva
  - Svcd (super video-cd)
  - CDV
  - SACD (Super audio cd-skiva)

## Om transparenta skivor

12 cm-skivor med endast 8 cm datainnehåll (resten är transparent) kan inte spelas upp med den här enheten.

## Musikskivor kodade med copyrightskydd

Den här enheten är utformad för att spela upp skivor som följer cd-standarden (Compact Disc). Nyligen har vissa skivbolag börjat marknadsföra copyrightskyddade musikskivor. Du bör vara medveten om att bland dessa skivor finns det vissa som inte följer cd-standarden och kanske inte är spelbara eller inspelningsbara med denna enhet.

## Regionkod

Ett system som används i upphovsrättsskyddande syfte.

Regionskoden är placerad på enhetens undersida, och endast dvd-skivor märkta med samma regionkod kan spelas på denna enhet.

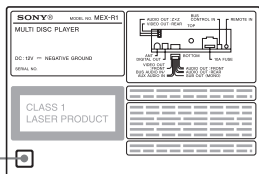

Dvd-skivor som är märkta  kan också spelas upp.

Om du försöker spela upp en annan dvd-skiva visas meddelandet "Cannot play the disc" ("Skivan kan inte spelas") på bildskärmen. Ibland är vissa dvd-skivor inte märkta med regionkod, trots att sådant uppspelningsskydd finns.

## Att tänka på när du spelar upp dvd- och vcd-skivor

Ibland har vissa av dvd- och vcd-skivornas uppspelningsfunktioner angivits av tillverkarna. Eftersom enheten spelar upp dvd- och vcd-skivorna i enlighet med skivornas programmerade innehåll, kan då vissa uppspelningsfunktioner inte användas. Se även bruksanvisningarna som medföljer dina dvd- eller vcd-skivor.

## Skydd av upphovsrätt

Den här enheten innehåller upphovsrättsskyddande teknik som i sin tur skyddas av amerikanska patent, övriga immateriella rättigheter tillhörande Macrovision Corporation samt innehavare av andra rättigheter. Denna upphovsrättsskyddande teknik används efter godkännande av Macrovision Corporation och är avsedd endast för hemmabruk och andra begränsade visningar om inte annat har godkänts av Macrovision Corporation. Reverse engineering eller demontering förbjudet.

Tillverkad på licens från Dolby Laboratories. "Dolby" och dubbel-D symbolen är varumärken som tillhör Dolby Laboratories. Konfidentiell, icke utgiven volym. Upphovsrätt 1992–1997 Dolby Laboratories. Alla rättigheter reserveras.

DTS och DTS 2.0 + Digital Out är varumärken tillhörande Digital Theater Systems, Inc.



# Komma igång

## Återställa enheten

Innan man använder enheten första gången, när man har bytt bilbatteri och när man kopplat om anslutningarna, måste man återställa enheten. Ta loss frontpanelen och tryck på återställningsknappen (RESET) med ett spetsigt föremål, exempelvis en kulspetspenna.

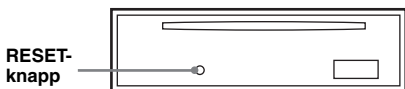

### Observera!

När du trycker på RESET raderas klockans inställning och viss lagrad information.

## Ställa in klockan

Klockan visar en 24-timmars digital tidsangivelse.

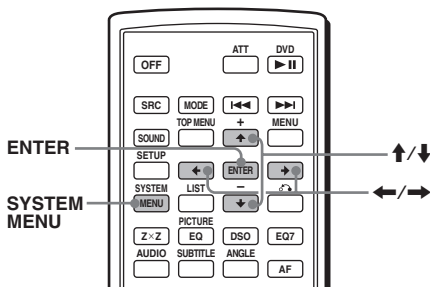

- 1 Tryck på **SYSTEM MENU**.  
Rätt menysida öppnas.
- 2 Tryck på **↑/↓** flera gånger tills **CLOCK-ADJ** visas.
- 3 Tryck på **ENTER**.  
Siffrorna för timmar blinkar.
- 4 Tryck på **↑/↓** för att ställa in timmar och minuter.  
Tryck på **←** eller **→** för att flytta siffermarkeringen.
- 5 Tryck på **ENTER**.  
Klockan startar.

Ställ in **CLOCK-ON** (sida 38) för att visa klockan när du spelar upp skivor eller vid radiomottagning.

### Tips!

Du kan ställa in klockan automatiskt med **RDS-funktionen** (sida 36).

## DEMO-läge

När enheten stängs av visas först klockan och därefter startar demonstrationsläget (DEMO) demovisningen.

För att avbryta DEMO-läget, ställ in **DEMO-OFF** i inställningarna (sida 38) medan enheten är avstängd.

## Ta bort frontpanelen

Du kan ta loss enhetens frontpanel för att förhindra att enheten stjäls.

### Varningssignal

Om du ställer tändningen på **OFF** utan att ta bort frontpanelen kommer varningssignalen att ljuda under några sekunder. Larmet hörs endast om den inbyggda förstärkaren används.

- 1 Tryck på **OFF**.  
Enheten stängs av.
- 2 Tryck på **↑** och dra den emot dig.

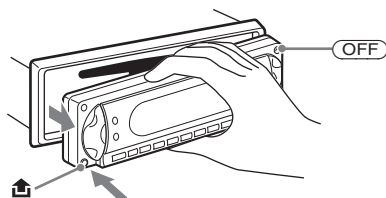

### Observera!

- Tappa inte frontpanelen och använd inte för mycket tryck på panelen och dess teckenfönster.
- Utsätt inte panelen för höga temperaturer eller fukt. Lämna den inte i en parkerad bil eller på instrumentbrädan/i bakrutan.

### Tips!

Förvara frontpanelen i det medföljande fodralet när du bär den.



## Sätta fast frontpanelen

Anslut frontpanelens del (A) mot del (B) på enheten som visas i bilden och tryck tills du hör ett klick.

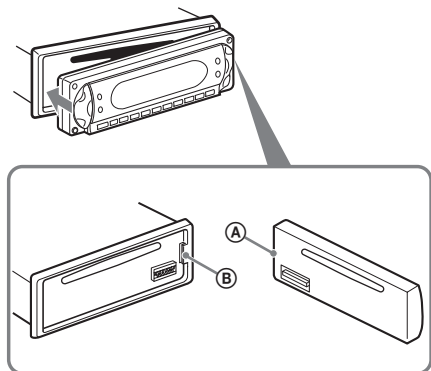

### Observera!

Fäst ingenting mot frontpanelens insida.

---

## Placera en skiva i enheten

### 1 Öppna locket.

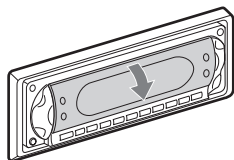

### 2 Sätt i skivan med uppspelningssidan vänd nedåt.

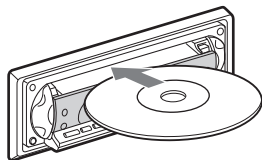

Uppspelningsstartar. (Beroende på typ av skiva, trycker du på DVD ►|| för att starta uppspelningen.)

### 3 Stäng locket.

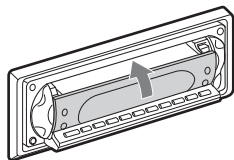

## Mata ut skivan

### 1 Öppna locket.

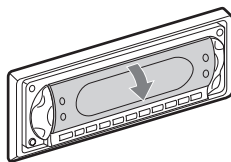

### 2 Tryck på ▲.

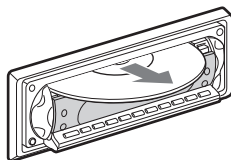
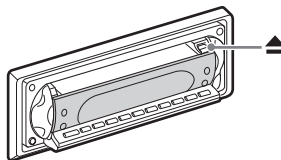

Skivan har matats ut.

### Observera!

Stäng inte luckan under in- eller utmatning av en skiva. Skivan kan fastna och skadas.

### Tips!

Skivan kan spelas med luckan öppen eller stängd.

# Kontrollernas placering och grundläggande användning

## Huvudenhet

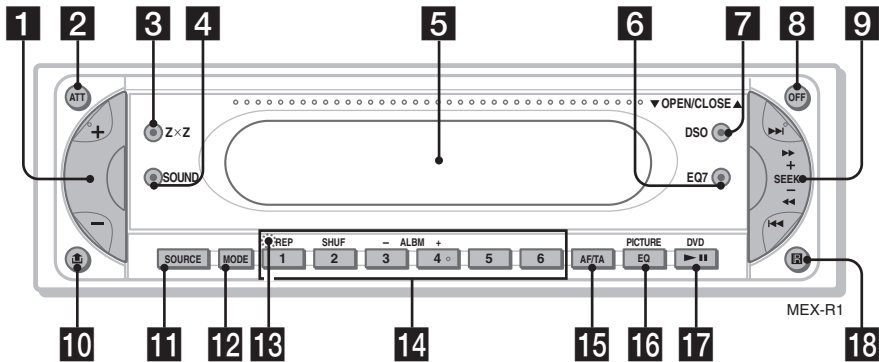

OPEN/CLOSE luckan är öppen

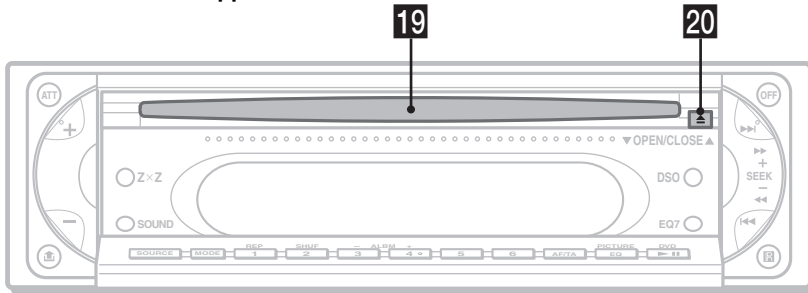

Se de angivna sidorna för ytterligare information.

- 1** Volume +/--knapp 36
- 2** ATT-knapp (ljuddämpning)
- 3** ZxZ (Zone x Zone)-knapp
- 4** SOUND-knapp
- 5** Teckenfönster
- 6** EQ7-knapp (equalizer)
- 7** DSO-knapp (Dynamic Soundstage Organizer)
- 8** OFF-knapp 8
- 9** SEEK +/--knapp  
Radio:  
Ställa in stationer automatiskt (tryck); hitta en station manuellt (tryck och håll).  
DVD/CD:  
Hoppa över kapitel/spår (tryck); hoppa ett kapitel/spår framåt/bakåt (tryck och håll).
- 10** -knapp (frigöring av frontpanel) 8
- 11** SOURCE-knapp 41
- 12** MODE-knapp
- 13** RESET-knapp (placerad bakom frontpanelen) 8

## **14** Sifferknappar

Radio:  
Ta emot lagrade stationer (tryck); lagra stationer (tryck och håll).  
Cd/md\*1:  
①: REP 20, 39  
②: SHUF 20, 39  
③/④: ALBUM -/+\*2  
Hoppa över album (tryck); hoppa över album kontinuerligt (tryck och håll).

## **15** AF (Alternative Frequencies)/TA (Traffic Announcement) -knapp

## **16** PICTURE EQ-knapp

## **17** DVD ►|| (uppspelning/paus)-knapp

## **18** Mottagare för fjärrkontrollen

## **19** Skivfack 9

## **20** -knapp (eject) 9

\*1 Om en md-växlare har anslutits.

\*2 Om en mp3/jpeg-skiva spelas och en växlare inte är ansluten. Om en växlare är ansluten är handhavandet annorlunda, se sida 39.

## Fjärrkontroll RM-X703

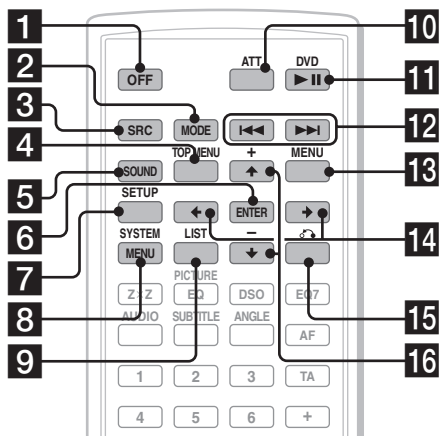

- 1 OFF-knapp** 15, 17, 19  
Stänga av källan.
- 2 MODE-knapp** 33, 38  
För att välja radioband (FM/MW/LW)/välja enhet\*1.
- 3 SRC-knapp (SOURCE)**  
För att starta enheten/ändra källa (Radio/DVD/CD/MD\*2/AUX\*3).
- 4 TOP MENU-knapp** 19  
Visa toppmenyn på en dvd.
- 5 SOUND-knapp** 36  
Välja ljudalternativ.
- 6 ENTER-knapp**  
Slutföra en inställning.
- 7 SETUP-knapp**  
Visa Setup-meny och Play mode-meny.
- 8 SYSTEM MENU-knapp**  
Öppna enhetsmenyn.
- 9 LIST-knapp** 33, 39  
Visa listor.
- 10 ATT-knapp (ljuddämpning)**  
Dämpa ljudet. För att avbryta, tryck igen.

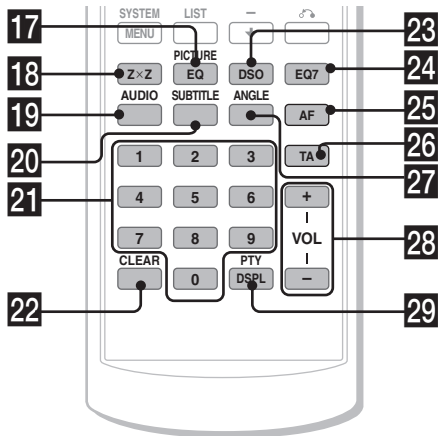

- 11 DVD ►► (play/paus)-knapp** 9, 15, 16, 17  
Starta/pausa uppspelning.
- 12 ◀◀/▶▶ (föregående/nästa; bakåt/snabbt-framåt; stationsinställning)-knappar**
- 13 MENU-knapp** 19  
Visa menyn på en skiva.
- 14 ◀/▶ (markör)-knappar**  
Flytta markören, eller bläddra sidorna.
- 15 ↻ (RETURN)-knapp** 19, 28, 29  
Återgå till föregående bild eller föregående operation.
- 16 ↑/↓ (markör)-knappar**  
Flytta markören.
- 17 PICTURE EQ-knapp** 25  
Välja bildkvalitet.
- 18 ZxZ (Zone x Zone)-knapp** 41  
Växla mellan utgången fram och utgången bak.
- 19 AUDIO-knapp** 22  
Ändra ljudutgång.
- 20 SUBTITLE-knapp** 24  
Växla språk för textremsan.
- 21 Sifferknappar**

fortsätter på nästa sida →

- 22 CLEAR-knapp 21**  
Avbryta inmatade nummer.
- 23 DSO-knapp 4**  
Välja DSO-funktion (1, 2, 3 eller OFF). Ju högre nummer, desto kraftigare effekt.
- 24 EQ7 (equalizer)-knapp**  
För att välja en equalizertyp (XPLOD, VOCAL, CLUB, JAZZ, NEW AGE, ROCK, CUSTOM eller OFF).
- 25 AF-knapp (Alternativa frekvenser) 35**  
Ställa in AF på RDS.
- 26 TA-knapp (Traffic Announcement) 35**  
Ställa in TA/TP på RDS.
- 27 ANGLE-knapp 23**  
Ändra visningsvinkeln.
- 28 VOL (volume) +/- knapp 35**  
Justera volymen.
- 29 PTY DSPL-knapp 15, 17, 18, 36, 39**  
För att välja PTY i RDS, ändra visade alternativ.

\*1 Om en cd/md-växlare har anslutits.

\*2 Om en md-växlare har anslutits.

\*3 Om en bärbar extraenhet från Sony är ansluten.

#### **Observera!**

Om enheten stängs av och visningen i teckenfönstret försvinner, kan man inte styra den med fjärrkontrollen om inte enheten först startas genom att man trycker på **(SOURCE)** på huvudenheten eller sätter i en skiva.

#### **Tips!**

Information om hur du byter batteri finns på se "Byta ut litiumbatteriet i fjärrkontrollen" på sidan 41.

# Menyerna

Med hjälp av dessa menyer justerar du enhetens olika funktioner och inställningar. Vilken meny som visas beror på anläggningens status.

## SETUP-meny

Öppnas när du trycker på (SETUP) och enheten står på stopp.

### Välja alternativ

Tryck på ←/↑/↓/→ och tryck på (ENTER).

### Stänga av inställningsmenyn

Tryck på (SETUP).

Exempel: Om du har valt "LANGUAGE SETUP".

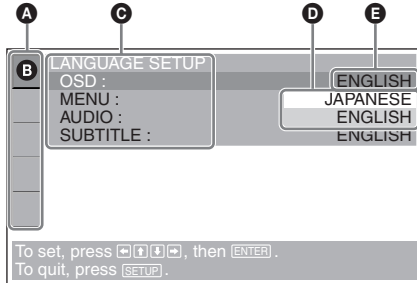

- A Menyalternativ
- B Vald funktion
- C Inställningsalternativ
- D Alternativ
- E Aktuell inställning

## Play mode-menyn DVD VCD JPEG

Öppnas när du trycker på (SETUP) under uppspelning.

### Välja alternativ

Tryck på ←/↑/↓/→ och tryck på (ENTER).

### Stänga av menyn med uppspelningsfunktioner

Tryck på (SETUP).

#### Observera!

Menyalternativen och de olika sätten att aktivera funktionerna varierar mellan olika skivor.

Exempel: Om du spelar upp en dvd-skiva

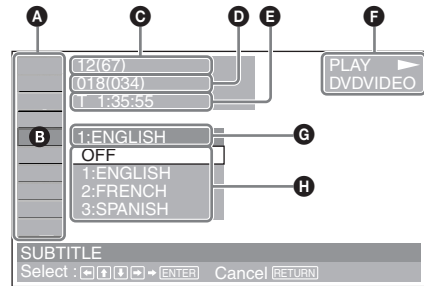

- A Uppspelningsfunktioner
- B Vald funktion
- C Titelnummer\*1 / Totalt antal titlar\*1
- D Kapitelnummer\*2 / Totalt antal kapitel\*2
- E Speltid som passerat
- F Uppspelningsstatus (▶ PLAY, || PAUSE, etc.) / Skivformat
- G Aktuell inställning
- H Alternativ

\*1 Visar spårnummret för vcd-skivor, albumnummer för JPEG-filer. När du spelar vcd-skivor med PBC-funktionen aktiverad visas ingen indikering.

\*2 Visar bildnumret för jpeg-filer.

#### Observera!

- Det går inte att visa Play mode-menyn, när du spelar upp cd-/mp3-skivor.
- (SETUP) är endast aktiv när hela bilden visas om du spelar upp jpeg-filer.

fortsätter på nästa sida →

## Driftsmeddelande

Menyernas funktionalitet varierar beroende på valt alternativ; de knappar som används för att aktivera funktionerna visas längst ner i menyn på skärmen.



To set, press [left] [right] [down] [up], then [ENTER].  
To quit, press [SETUP].

Valt alternativ och/eller driftsmeddelande visas i

### Tips!

Om en funktion inte är tillgänglig visas texten "Operation not possible" (Funktion ej möjlig) på skärmen.

## Menyalternativ

 **LANGUAGE SETUP (sida 29)**  
Byta språk.

 **SCREEN SETUP (sida 30)**  
Ställa in bildskärmen

 **CUSTOM SETUP (sida 31)**  
Välja uppspelningsfunktioner.

 **AUDIO SETUP (sida 32)**  
Justera ljudet.

 **RESET (sida 29)**  
Återställer alla inställningar.

## Uppspelningsfunktioner

 **TITLE, TRACK (sida 21)**  
Välj den titel eller det spår du vill spela upp.

 **CHAPTER (sida 21)**  
Välj vilket kapitel som ska spelas.

 **ALBUM (JPEG) (sida 21)**  
Välj vilket bildalbum som ska visas.

 **IMAGE (sida 21)**  
Välj vilken bild som ska visas.

 **TIME/TEXT (sida 17, 21)**  
Kontrollera förfluten och återstående uppspelningstid.  
Anger tidskod för bildsökning.  
Visa dvd-text.

 **AUDIO (sida 22)**  
Justera ljudinställningen.

 **SUBTITLE (sida 24)**  
Visa undertexter.  
Byt språk på undertexterna.

 **ANGLE (sida 23)**  
Byt bildvinkel.



 **CENTER ZOOM (sida 24)**  
Förstorar bilden.

 **REPEAT (sida 20)**  
Upprepad uppspelning av hela skivan (samtliga titlar/spår/album) eller av ett kapitel/spår/album.

 **SHUFFLE (sida 20)**  
Spela upp titlar/kapitel/spår i slumpvis ordning.

 **PICTURE EQ (sida 25)**  
Välja bildkvalité.

### Tips!

När REPEAT eller SHUFFLE aktiveras, eller ANGLE är tillgängligt, tänds dess kryssruta i grönt (t ex  → ). Det går eventuellt inte ändra vinkeln beroende på bildsekvensen, även om kryssrutan tänds i grönt.

# Spelaren

## Spela skivor DVD VCD CD MP3

JPEG

Beroende på den skiva du spelar kan vissa funktioner se annorlunda ut eller vara begränsade.

Se bruksanvisningen som medföljer respektive skiva.

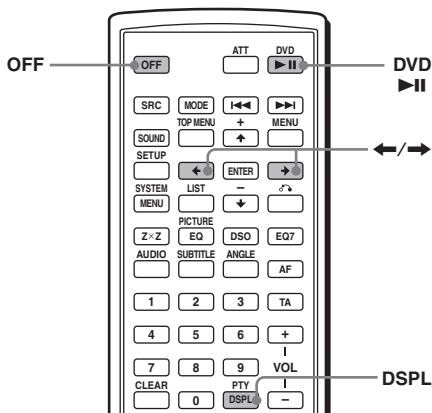

**1** Starta bildskärmen och välj lämplig ingångskälla.

**2** Sätt i en skiva.

Vänd den inspelade sidan nedåt

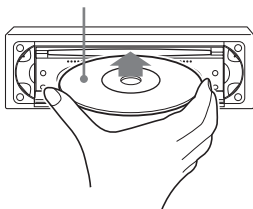

Uppspelningen startar automatiskt. (Beroende på typ av skiva, trycker du på DVD ►|| för att starta uppspelningen.)

När du sätter i en dvd- eller vcd-skiva visas en meny på bildskärmen.

För mer information om dessa menyer, se sida 19 för DVD-skivor och sida 19 för VCD-skivor.

När MP3/JPEG under CUSTOM SETUP är inställd på JPEG, startar automatiskt ett bildspel om det finns jpeg-filer på skivan (sida 31). Varje gång du trycker på ◀/▶ vrids bilden 90°.

### Observera!

- Om bilden du roterar är stor kan visningen av bilden ta längre tid.
- Jpeg-filer visas optimalt med upplösningen 640 x 480 pixlar. Om filen har någon annan upplösning kanske den inte visas korrekt, eller så kan bilden visas skiftad (åt vänster eller höger).
- Progressiva jpeg-filer kan inte visas.

### När du har satt i skivan

Tryck på DVD ►|| för att starta uppspelningen.

### Avbryta uppspelningen/stänga av enheten

Tryck på (OFF).

### Tips!

Det går inte att sätta i skivan om enheten är avstängd.

### Teckenfönstrets utseende vid uppspelning av cd/mp3

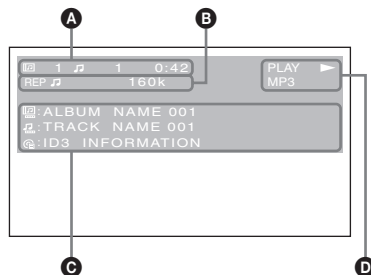

- A** Albumnummer\*<sup>1</sup> /Spårnummer/  
Förfluten uppspelningstid
- B** Uppspelningsläge/Bithastighet\*<sup>1</sup>\*<sup>2</sup>
- C** Skivnamn\*<sup>3</sup> /Albumnamn\*<sup>1</sup> /Spårnamn/  
ID3 tag-information\*<sup>1</sup>
- D** Uppspelningsstatus (▶ PLAY, || PAUSE,  
etc.) /Skivformat

\*<sup>1</sup> Visas endast när du spelar mp3-filer.

\*<sup>2</sup> Indikeras ej om du använder VBR (variabel bithastighet).

\*<sup>3</sup> Texten "NO DISC NAME" eller "NO TRACK NAME" visas om skivan eller spåret saknar namn.

### Bläddra fram textinformation

Tryck på (DSPL).

### Observera!

"\_" visas istället för tecken som inte ingår i alfabetet och siffror.

fortsätter på nästa sida →

### Om dvd-skivor med DTS-ljudspår

DTS-ljudsignaler avges hela tiden. Det kan komma ett högt ljud från högtalarna om du ansluter enheten till ljudutrustning utan en DTS-avkodare. Detta kan orsaka skada på högtalarna eller påverka din hörsel.

## Uppspelningsordning för mp3-filer

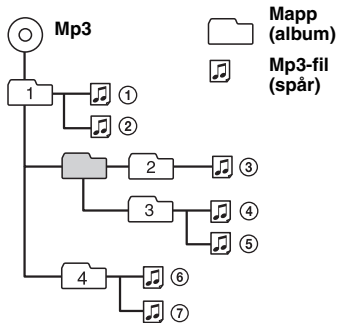

### Observera!

- Uppspelningsordningen kan variera beroende på vilken programvara som använts vid inspelning av skivan.
- Enheten kan spela upp till 1 000 spår och 256 album. Spår med högre nummer än 1 000 och album med högre nummer än 256 kan inte kännas igen.

### Tips!

- Om du lägger till siffrorna (01, 02, 03, osv.) framför spårens filnamn, spelas spåren i varje mapp upp i den ordningen.
- Uppspelningsordningen av en skiva med många trädstrukturer tar längre tid att starta och vi rekommenderar därför att du inte lägger upp fler än två trädnivåer.
- För mer information om mp3-filer se "Om mp3-filer" på sidan 43.

## Övriga funktioner

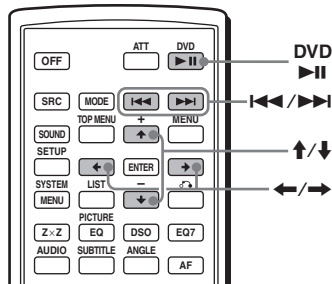

| För att   | Åtgärd   |
|---|--|
| Pausa   | Tryck på DVD ►►  |
| Återuppta uppspelning efter paus  | Tryck på DVD ►►►   |
| Gå till nästa kapitel, spår eller sekvens i kontinuerligt uppspelningsläge      | Tryck på ►►► (→)   |
| Gå till föregående kapitel, spår eller sekvens i kontinuerligt uppspelningsläge | Tryck på ◀◀◀ (←)   |
| Gå till nästa album   | Tryck på ▲*  |
| Gå till föregående album  | Tryck på ▼*  |
| Avbryta uppspelningen och mata ut skivan  | Tryck på ▲ efter att du har öppnat enhetens slutare (sida 9) |

\* Endast om du spelar upp mp3- eller jpeg-filer.



# Återgå till uppspelningen

— Återupta uppspelning **DVD VCD**

Enheten lagrar den punkt där du avbröt uppspelningen, på max 20 skivor, och återstartar uppspelningen vid den punkten även efter att enheten har stängts av eller skivan matats ut.

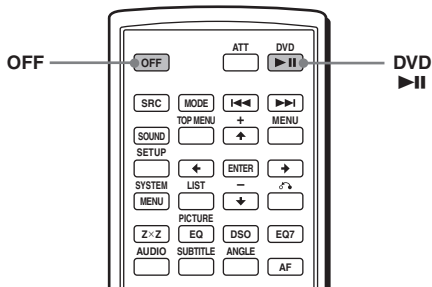

**1** Under uppspelning trycker du på

**OFF** för att stoppa.

**2** Tryck på DVD ►II för att återuppta uppspelning.

Uppspelningen startar om från den punkt där du avbröt i steg 1.

## Spela upp från början

Ställ "MULTI-DISC RESUME" under "CUSTOM SETUP" på "OFF" (sida 31), tryck på ▲ för att mata ut skivan och sätt därefter i skivan igen.

Välj önskat kapitel i dvd-menyn eller i huvudmenyn, beroende på vilken skiva du använder.

### Observera!

- Uppspelningen av mp3-fil börjar från början på det sista spåret som spelades.
- För att kunna återuppta uppspelning måste du kontrollera att MULTI-DISC RESUME under CUSTOM SETUP är inställd på ON (sida 31).
- När du lagrar punkt för återstart för skiva nummer 21, raderas automatiskt återstartpunkten för den första skivan.
- Funktionen för att återuppta uppspelning avbryts om inställningarna för Parental Control ändras.
- Vissa skivor eller sekvenser medger inte återstart av uppspelningen.
- Om funktionen Parental Control används fungerar inte funktionen för att återuppta uppspelning. I detta fall startar uppspelningen i början av skivan, när den sätts i.

### Tips!

När cd-, mp3-, eller jpeg-filer spelas, lagrar enheten tillfälligt återstartpunkten för skivan som spelas. När enheten stängs av eller skivan matas ut, raderas den lagrade återstartpunkten för skivan.

# Visa skivinformationen

— Tid-/textinformation

**DVD VCD JPEG**

Du kan kontrollera uppspelningstid och återstående tid för aktuell titel, kapitel eller spår. Du kan även kontrollera textinformation, som t ex namn på titel, kapitel, fil, etc.

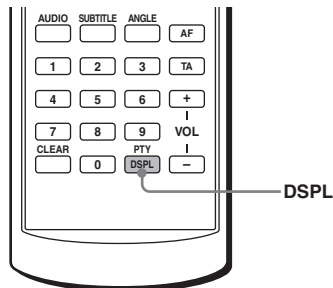

**1** Under uppspelning trycker du på

**DSPL**.

Aktuell information om uppspelningen visas.

### Tidsinformation

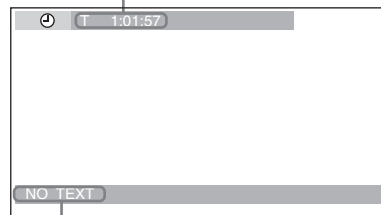

### Textinformation\*

\* NO TEXT visas om det inte finns någon textinformation.

fortsätter på nästa sida →

## 2 Tryck på **(DSPL)** upprepade gånger för att växla tidsinformationen.

Tidsinformationen varierar enligt följande, beroende på vilken skiva som spelas:

### Dvd-skiva:

"T \*:\*:\*:\*:\*" - Förfluten speltid för aktuell titel

"T-\*:\*:\*:\*:\*" - Återstående speltid för aktuell titel

"C \*:\*:\*:\*:\*" - Förfluten speltid för aktuellt kapitel

"C-\*:\*:\*:\*:\*" - Återstående speltid för aktuellt kapitel

### Vcd-skiva (utan PBC-funktioner):

"T \*:\*:\*:\*" - Förfluten speltid för aktuellt spår

"T-\*:\*:\*:\*" - Återstående speltid för aktuellt spår

"D \*:\*:\*:\*" - Förfluten speltid för aktuell skiva

"D-\*:\*:\*:\*" - Återstående speltid för aktuell skiva

### Jpeg:

Albumnummer

Bildnummer

## Söka en viss punkt på en skiva

— Skanna **DVD VCD CD MP3**

Du kan snabbt lokalisera en specifik punkt på skivan genom att övervaka bilden.

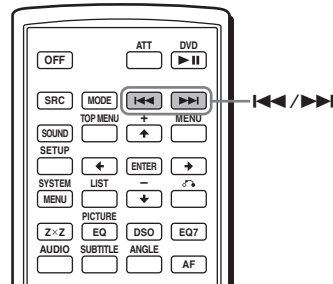

Under uppspelning trycker du och håller **◀▶**, och släpper vid önskad punkt.

Om du håller knappen intryckt ökar sökhastigheten.

### Observera!

Medan du söker avges inget ljud och textrensor visas inte.

## Använda menyerna på dvd-skivor

Med vissa dvd-skivor kan du använda originalmenyerna, till exempel titelmeny och dvd-menyn.

Om dvd-skivan innehåller flera titlar för spår och sekvenser, kan du välj önskad titel via huvudmenyn innan du startar uppspelningen. Om dvd-skivan innehåller mer omfattande menyalternativ, som t ex språk för ljud och textremsa, titlar, kapitel, etc, kan du använda dvd-menyn för att välja önskat alternativ och starta uppspelningen.

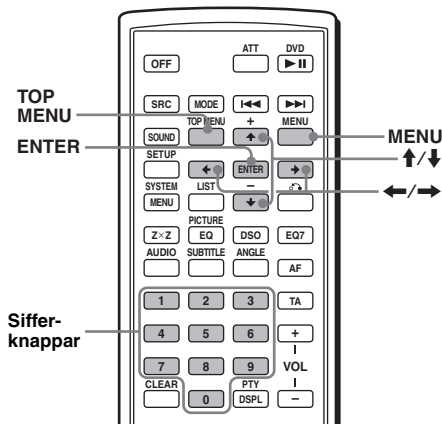

- 1 Under dvd-uppspelning trycker du på **TOP MENU** eller **MENU**.  
Dvd-menyn eller huvudmenyn öppnas.  
Menyns innehåll varierar mellan olika skivor.

- 2 Tryck på **←/↑/↓/→** eller välj alternativ med sifferknapparna; tryck på **ENTER**.

### Observera!

Menyalternativen och de olika sätten att aktivera funktionerna varierar mellan olika skivor.

## Använda PBC-funktioner

— PBC (Playback control) 

En PBC-menyn ger dig interaktiv hjälp när du spelar upp en PBC-kompatibel vcd-skiva.

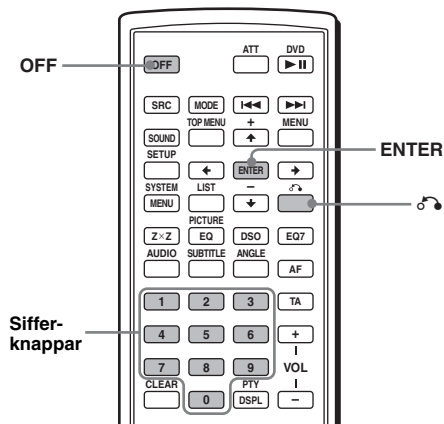

- 1 Starta uppspelningen av PBC-kompatibel vcd-skiva.  
PBC-menyn öppnas.

- 2 Tryck på sifferknapparna för att välja önskat alternativ och tryck därefter på **ENTER**.

- 3 Följ anvisningarna i menyn.

Återgå till föregående skärmbild

Tryck på .

## Spela upp utan PBC-funktion

- 1 Under uppspelning trycker du på **OFF**.

- 2 Använd sifferknapparna för att välja ett alternativ och tryck sedan på **ENTER**.

Texten "Play without PBC" ("Spela upp utan PBC") visas och uppspelningen startar. PBC-menyn visas inte vid uppspelning.

### Observera!

- Menyalternativen och de olika sätten att aktivera funktionerna varierar mellan olika skivor.
- Under PBC-uppspelning visas inte spårnummer, uppspelningstid etc i menyn med uppspelningsfunktioner.

### Tips!

För att återuppta PBC-uppspelning, stoppar du uppspelningen genom att trycka på **OFF** och därefter trycka på **DVD ►►**. PBC-uppspelningen startar.

# Spela upp i olika lägen

## — Repeat/Shuffle/Search

Du kan välja bland följande uppspelningsfunktioner:

- Upprepad uppspelning (Repeat) (sida 20)
- Blandad uppspelning (Shuffle) (sida 20)
- Sökning (Search) (sida 21)

### Observera!

- *Det valda uppspelningsläget avbryts när skivan som spelas matas ut eller när enheten stängs av.*
- *När man spelar en VCD med PBC-funktionen på, är upprepad uppspelning eller blandad uppspelning inte tillgängliga.*

## Spela upp flera gånger i följd

### — Upprepad uppspelning DVD VCD CD

MPS JPEG

Så snart uppspelningen av ett avsnitt har avslutats upprepas valt titel, kapitel eller spår.

Du kan välja mellan följande alternativ:

- TITLE (Title Repeat) - upprepar uppspelning av aktuell titel.
- CHAPTER (Chapter Repeat) - upprepar uppspelning av aktuellt kapitel.
- TRACK (Track Repeat) - upprepar uppspelning av aktuellt spår/bild.
- ALBUM (Album Repeat) - upprepar uppspelning av spår/bilder i aktuellt album.

### Observera!

När du ställer in upprepad uppspelning för cd/mp3, använder du huvudenheten och trycker på (1) (REP) på upprepade gånger.

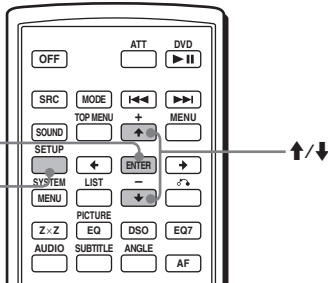

**1** Tryck på (SETUP) under uppspelning. Menyn med uppspelningsfunktioner öppnas.

**2** Tryck på ↑/↓ för att välja (REP) (REPEAT), och tryck därefter på (ENTER). Uppspelningalternativen visas.

**3** Tryck på ↑/↓ och välj ett alternativ; tryck på (ENTER). Repeat Play startar.

### Återgå till vanlig uppspelning

Välj "OFF" i steg 3.

### Stänga av menyn med uppspelningsfunktioner

Tryck på (SETUP).

### Tips!

- *De alternativ som finns varierar mellan olika skivor.*
- *Du kan även ställa in upprepad uppspelning genom att trycka flera gånger på (1) (REP) på huvudenheten.*

## Spela upp i slumpmässig ordning

### — Blandad uppspelning DVD VCD CD MPS

JPEG

Enheten kan spela titlar, kapitel eller spår i slumpmässig ordning.

Följande alternativ för blandad uppspelning finns tillgängliga:

- TITLE (Title Shuffle) - spela kapitlen i den aktuella titeln i slumpmässig ordning.
- DISC (Disc Shuffle) - spela spår/bilder i den aktuella skivan i slumpmässig ordning.
- ALBUM (Album Shuffle) - spela spår/bilder i aktuellt album i slumpmässig ordning.

### Observera!

När du ställer in blandad uppspelning för cd/mp3, använder du huvudenheten och trycker på (2) (SHUF) upprepade gånger.

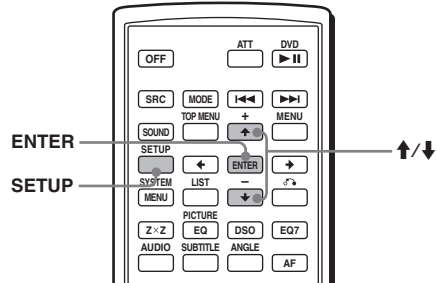

**1** Tryck på (SETUP) under uppspelning.

**2** Tryck på ↑/↓ för att välja (SHUF) (SHUFFLE), och tryck därefter på (ENTER).

Uppspelningalternativen visas.

**3** Tryck på ↑/↓ och välj ett alternativ; tryck på (ENTER).

Den slumpmässiga uppspelningen börjar.

### Återgå till vanlig uppspelning

Välj "OFF" i steg 3.

### Stänga av menyn med uppspelningsfunktioner

Tryck på (SETUP).

### Observera!

- *Blandad titluppspelning för dvd-skivor avbryts när den har spelats upp en gång.*
- *Blandad titluppspelning för dvd avbryts om ◀◀ eller ▶▶ trycks under uppspelning.*

### Tips!

- *Alternativen för att blanda varierar beroende på skivan.*
- *Du kan även ställa in blandad uppspelning genom att trycka flera gånger på (2) (SHUF) på huvudenheten.*



# Starta uppspelning från en vald punkt

— Sökning **DVD VCD CD MP3 JPEG**

Du kan snabbt lokalisera en önskad punkt genom att ange titeln, kapitlet, förfluten tid av titeln (med användning av tidskoden), eller spår.

Följande sökalternativ finns, beroende på vald skiva:

## Dvd-skiva:

-  TITLE startar uppspelningen från valt titel.
-  CHAPTER startar uppspelningen från valt kapitel.
-  TIME/TEXT startar uppspelningen från punkten enligt den inmatade tidskoden.

## Vcd-skiva:

-  TRACK startar uppspelningen från valt spår.



## Cd-skiva:

- TRACK startar uppspelningen från valt spår.

## Mp3-fil:

- TRACK startar uppspelningen från valt spår.

## Jpeg:

-  ALBUM startar uppspelningen från valt album.
-  IMAGE startar uppspelningen från valt bild.

### Observera!

När du lokaliserar ett spår för cd/mp3, trycker du på sifferknapparna för att ange spårnumret och därefter trycker du på **(ENTER)**.

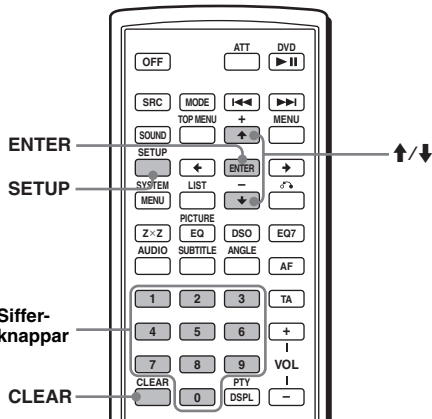

**1 Tryck på **(SETUP)** under uppspelning.** Menyerna med uppspelningsfunktioner öppnas.

**2 Tryck på **↑/↓** och välj ett sökalternativ; tryck på **(ENTER)**.** Sökalternativen varierar mellan olika skivor.

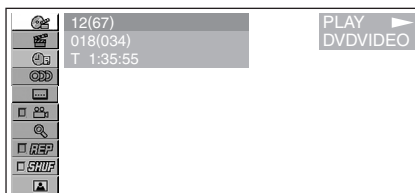

Siffrorna inom parentes anger totalt antal valda alternativ.

**3 Tryck på sifferknapparna för att ange titelnummer, kapitelnummer, spårnummer eller förfluten speltid för titeln.**

Om du exempelvis vill hitta en önskad punkt vid 2 timmar, 10 minuter och 20 sekunder efter början anger du bara "2:10:20."

Tryck på **(CLEAR)** för att radera inmatade siffror.

**4 Tryck på **(ENTER)**.**

Uppspelningen startar från vald punkt.

**Stänga av menyerna med uppspelningsfunktioner**

Tryck på **(SETUP)**.

# Diverse dvd-funktioner

## Byta ljudkanaler



Om du spelar upp en dvd-skiva med flera ljudformat (PCM, Dolby Digital eller DTS) kan du byta ljudformat för uppspelningen. Om dvd-skivan innehåller flerspråkiga spår kan du även byta språk.

Med en vcd-skiva kan du välja ljudet från antingen höger eller vänster kanal och mata det via både höger och vänster högtalare. Om du t ex. spelar upp en skiva där sången ligger på höger kanal och instrumenten på vänster, kan du mata enbart instrumenten via båda högtalarna genom att välja vänster kanal.

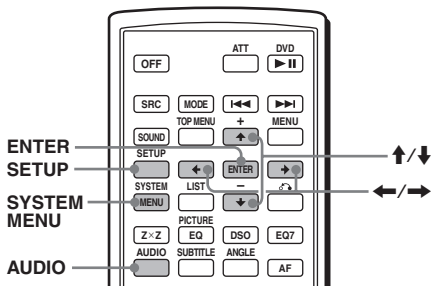

Under uppspelning trycker du på **AUDIO** upprepade gånger för att välja önskade ljudkanaler.

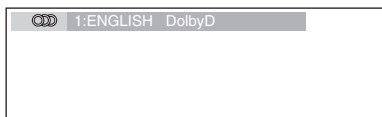

Skivornas olika ljudinställningar varierar enligt följande:

### Dvd-skiva:

Du kan byta mellan de olika språk som finns tillgängliga på skivan.

När du får upp fyra tecken, mata in språkkoden för önskat språk (sida 52).

Om samma språk visas två eller flera gånger, innehåller dvd-skivan flera olika ljudformat.

### Vcd-skiva:

STEREO\*: Standard stereoljud

1/L: Vänster ljudkanal (enkanaligt)

2/R: Höger ljudkanal (enkanaligt)

\* Standardinställning

### Observera!

Med vissa skivor kan man inte välja ljudkanaler.

### Tips!

Du kan även byta inställningar genom att välja "AUDIO" i menyn med uppspelningsfunktioner (sida 13).

## Kontrollera programformatet

Du kan kontrollera antalet kanaler och komponenternas position på den dvd-skiva som spelas.

### 1 Tryck på **SETUP** under uppspelning.

Menyn med uppspelningsfunktioner öppnas.

### 2 Tryck på **↑/↓** för att välja **(AUDIO)**, och tryck därefter på **ENTER**.

Programformatet presenteras.

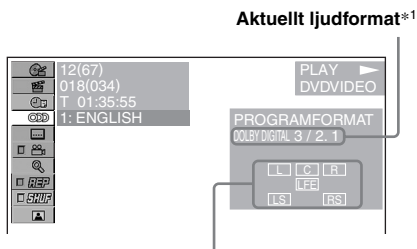

Aktuellt programformat\*2

Bokstäverna som anger programformatet representerar följande ljudkanaler och positioner:

**L** : Framhögtalare (vänster)

**R** : Framhögtalare (höger)

**C** : Center

**LS** : Bakhögtalare (vänster)

**RS** : Bakhögtalare (höger)

**S** : Bakhögtalare (mono): Den bakre enheten i den bearbetade Dolby Surround-signalen och Dolby Digital-signalen

**LFE** : Low frequency effect, djuptons-signal

Om "DOLBY DIGITAL" används presenteras programformatet och kanalnumren så här:

Exempel: Dolby Digital 5.1-kanal

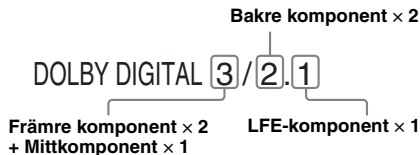

\*1 Texten "PCM", "DTS" eller "DOLBY DIGITAL" visas, beroende på skiva.

\*2 Visas endast då "DOLBY DIGITAL"-formatet används.

## Stänga av meny med uppspelningsfunktioner

Tryck på (SETUP).

### Tips!

När Dolby Digital och DTS används visas "LFE" alltid inom ram, oavsett om LFE-signalen matas eller ej.

## Justera utnivån för ljud

— DVD level

Ljud ut-nivån för dvd video varierar beroende på det inspelade ljudformatet (PCM, Dolby Digital eller DTS). Du kan justera utnivån för PCM, Dolby Digital eller DTS separat för att reducera volymnivåskillnaderna mellan skiva och källa.

- 1 Tryck på (SYSTEM MENU).
- 2 Tryck upprepade gånger på ↑ eller ↓ för att välja DVD LVL och därefter på (ENTER).
- 3 Tryck på → för att ställa in på ADJ-ON och tryck därefter på (ENTER).
- 4 Tryck på ←/→ för att välja DOLBY, DTS eller PCM.
- 5 Tryck flera gånger på ↑/↓ för att justera utnivån och tryck därefter på (ENTER).



### Observera!

Du kan endast justera utnivån när det sitter en skiva i enheten.

### Tips!

Utnivån kan justeras från -6 dB till +6 dB.

## Byta vinklar

Om en viss sekvens på en dvd-skiva har spelats in ur flera bildvinklar (multivinklar), kan du byta bildvinkel vid uppspelningen.

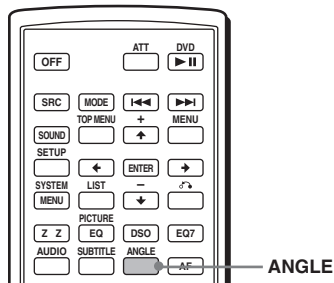

Tryck på (ANGLE) upprepade gånger för att välja önskat vinkelnummer.

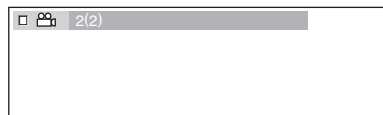

Bilden visas ur en annan vinkel.

### Observera!

Beroende på dvd-skivan kan du eventuellt inte ändra vinkel även om flera vinklar finns inspelade på den.

### Tips!

Du kan även byta vinkel genom att välja "ANGLE" i menyen med uppspelningsfunktioner (sida 13).

## Visa undertexter

Du kan välja att visa eller dölja textremsan eller ändra språk för textremsan om det finns flera språk inspelade.

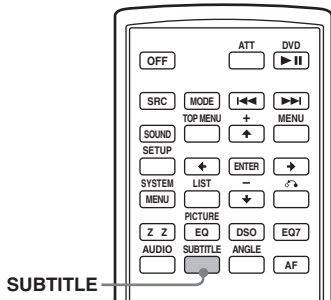

- 1 Under uppspelning trycker du på **(SUBTITLE)**.  
Undertextens språk visas på skärmen.
- 2 Tryck på **(SUBTITLE)** upprepade gånger för att välja önskat språk.

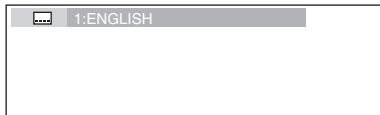

Tillgängliga språk varierar beroende på skivan.

När du får upp fyra tecken, mata in språkkoden för önskat språk (sida 52).

### Stänga av textremsan

Tryck på **(SUBTITLE)** och välj "OFF".

#### Observera!

Beroende på dvd-skiva kan du eventuellt inte ändra (eller stänga av) textremsan även om textremsor för olika språk finns inspelade på skivan.

#### Tips!

Du kan även ändra språk för textremsan genom att välja SUBTITLE på menyn Play mode (sida 13) eller på DVD-menyn (sida 19).

## Förstora bilder



Du kan förstora bilden som visas.

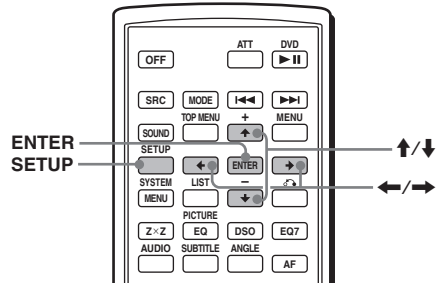

- 1 Tryck på **(SETUP)** under uppspelning.  
Menyn med uppspelningsfunktioner öppnas.
- 2 Tryck på **↑/↓** för att välja **(CENTER ZOOM)**, och tryck därefter på **(ENTER)**.  
Valt alternativ presenteras.
- 3 Tryck på **↑/↓** för att välja önskat alternativ (**zoom**  $\times 1$ ,  $\times 2^*$ ,  $\times 4^*$ ), tryck därefter på **(ENTER)**.  
Bilden förstoras.  
\* Bilden blir kornig.

### Flytta bilden på skärmen

När bilden har förstörats, tryck på **←/↑/↓/→**.

### Återgå till originalformat

Välj "zoom $\times 1$ " i steg 3.

### Stänga av menyn med uppspelningsfunktioner

Tryck på **(SETUP)**.

#### Observera!

- Vissa dvd-skivor medger inte förstoring av bilden.
- Om du återstartar uppspelningen, återgår bilden till sin ursprungliga skala.



# Ändra bildkvalitén

— Picture EQ  

Du kan välja en bildkvalitet som är lämplig för visning inuti bilen.

Du kan ställa in PICTURE EQ på LIGHT OFF, LIGHT ON eller AUTO under CUSTOM SETUP (sida 31). Alternativen (nedan) för varje inställning varierar. Om du ställer in PICTURE EQ på AUTO, växlar tillgängliga alternativ automatiskt beroende på om ljuset är på eller av. Följande inställningsalternativ finns tillgängliga.

- NORMAL - normal bildkvalitet.
- Daytime\*<sup>1</sup> - lämplig på ljusa platser.
- Sunset\*<sup>1</sup> - lämplig när det blir lite mörkt.
- Shine\*<sup>1</sup> - lämpligt på mycket ljusa platser (t ex när solljuset reflekteras på bildskärmen).
- Night\*<sup>2</sup> - gör bildskärmen mindre ljusstark så att du inte distraheras när du kör bil på kvällen.
- Midnight\*<sup>2</sup> - gör bildskärmen ännu mörkare än med inställningen "Night".
- Theater\*<sup>2</sup> - gör bildskärmen ljusare; lämplig när du vill visa en ljus bildskärm nattetid.
- CUSTOM - inställningar som kan justeras av användaren.

\*<sup>1</sup> Tillgänglig när PICTURE EQ under CUSTOM SETUP är inställd på LIGHT OFF eller AUTO och ljuset har släckts.

\*<sup>2</sup> Tillgänglig när PICTURE EQ under CUSTOM SETUP är inställd på LIGHT ON eller AUTO och ljuset är tätt.

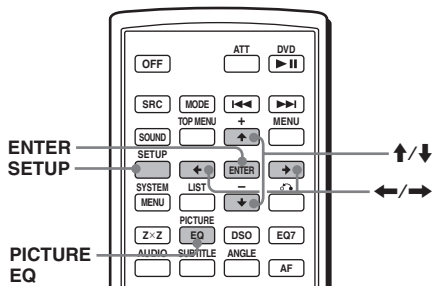

Under uppspelning trycker du på **PICTURE EQ** upprepade gånger för att välja önskad inställning.

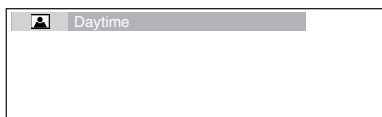

### Tips!

Du kan även ändra bildkvaliten genom att välja PICTURE EQ på menyn Play mode (sida 13).

## Justera anpassade inställningar

Du kan lagra dina egna användarjusterade inställningar för olika bildtoner.

- 1 Tryck på **SETUP** under uppspelning. Menyn med uppspelningsfunktioner öppnas.
- 2 Tryck på **↑/↓** för att välja  (**PICTURE EQ**) och tryck därefter på **ENTER**. De olika inställningarna visas.

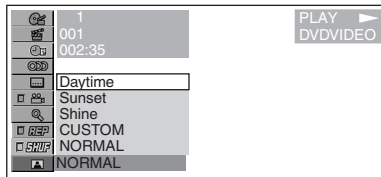

- 3 Tryck på **↑** eller **↓** för att välja **CUSTOM** och därefter på **ENTER**.
- 4 Tryck flera gånger på **↑/↓** för att välja inställning och tryck därefter på **←/→** för att justera nivån.

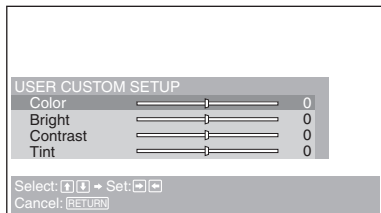

- 5 Tryck på **ENTER**.

### Tips!

Inställningar för LIGHT OFF och LIGHT ON kan lagras separat.

# Låsa skivor

## — Föräldrakontroll

Du kan låsa en skiva eller ställa in uppspelningsbegränsningar enligt en förbestämd nivå som t ex åldern på den som tittar. Bildsekvenser med uppspelningsbegränsningar blockeras eller ersätts med annorlunda bildsekvenser när en dvd-skiva som är kompatibel med funktionen Parental Control spelas.

## Aktivera föräldrakontrollen

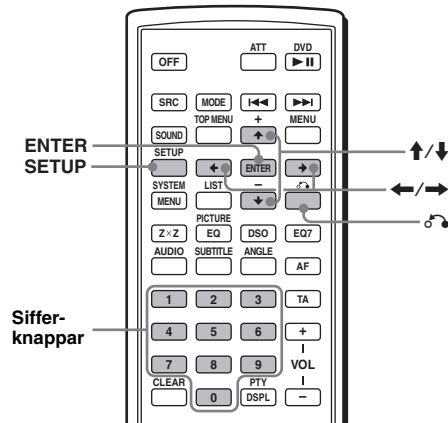

- 1 Tryck på **(SETUP)** medan uppspelningen är stoppad. Inställningsmenyn öppnas.
- 2 Tryck på **↑/↓** för att välja  (CUSTOM SETUP), och tryck därefter på **(ENTER)**.  
De olika inställningarna visas.
- 3 Tryck på **↑/↓** och välj "PARENTAL CONTROL"; tryck på **(ENTER)**.  
Alternativet Föräldrakontroll visas.

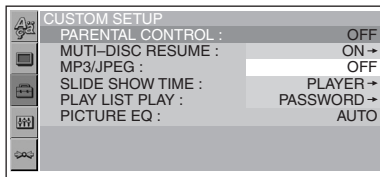

- 4 Tryck på **↑/↓**, välj "ON →" och tryck på **(ENTER)**.

En ruta för inmatning av lösenord visas.

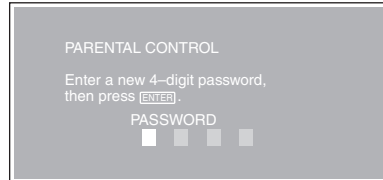

- 5 Använd sifferknapparna för att mata in lösenordet; tryck på **(ENTER)**.

En ruta där du bekräftar inmatningen visas.

- 6 Bekräfta genom att mata in lösenordet igen och tryck sedan på **(ENTER)**.

Du har nu aktiverat föräldrakontrollen.

## Stänga av inställningsmenyn

Tryck på **(SETUP)**.

## Stänga av Parental Control

- 1 Tryck på **(SETUP)** medan uppspelningen är stoppad. Inställningsmenyn öppnas.
- 2 Tryck på **↑/↓** för att välja  (CUSTOM SETUP), och tryck därefter på **(ENTER)**.  
De olika inställningarna visas.
- 3 Tryck på **↑/↓** och välj "PARENTAL CONTROL"; tryck på **(ENTER)**.  
Alternativet Föräldrakontroll visas.
- 4 Tryck på **↑/↓**, välj "OFF →" och tryck på **(ENTER)**.  
En ruta där du matar in lösenordet visas.

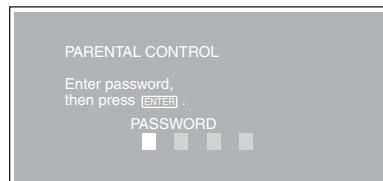

- 5 Använd sifferknapparna för att mata in lösenordet; tryck på **(ENTER)**.

Texten "Parental control is canceled" ("Föräldrakontrollen återkallad") visas.

Om du matar in fel nummer, tryck på **←** för att flytta markören; mata in rätt nummer.

## Byta område och åldersgräns

Du kan själv ställa in kontrollnivån efter valt område och den åldersgräns som gäller där.

- 1 Tryck på **(SETUP)** medan uppspelningen är stoppad. Inställningsmenyn öppnas.
- 2 Tryck på **↑/↓** för att välja **(CUSTOM SETUP)**, och tryck därefter på **(ENTER)**. De olika inställningarna visas.

- 3 Tryck på **↑/↓** och välj **"PARENTAL CONTROL"**; tryck på **(ENTER)**. Alternativet Föräldrakontroll visas.

- 4 Tryck på **↑/↓**, välj **"PLAYER →"** och tryck på **(ENTER)**. Om föräldrakontrollen är aktiverad visas en ruta där du matar in lösenordet. Om du vill ändra inställningarna, mata in lösenordet och tryck på **(ENTER)**.

Om du matar in fel nummer, tryck på **←** för att flytta markören; mata in rätt nummer.

- 5 Tryck på **↑/↓** och välj **"STANDARD"**; tryck på **(ENTER)**. Standardalternativen visas.

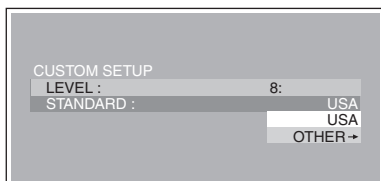

- 6 Tryck på **↑/↓** och välj det område vars åldersgränser du vill använda; tryck på **(ENTER)**. Området väljs. Om du vill välja standard i listan över områdeskoder ("Area code list") (sida 27), välj **"OTHERS →"** och mata in koden med sifferknapparna.

- 7 Tryck på **↑/↓** och välj **"LEVEL"**; tryck på **(ENTER)**. Åldersgränserna presenteras.

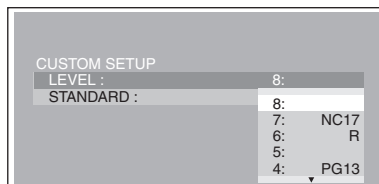

Ju lägre nummer, desto lägre åldersgräns.

- 8 Tryck på **↑/↓** och välj en åldersgräns; tryck på **(ENTER)**. Du har nu ställt in föräldrakontrollen.

## Stänga av inställningsmenyn

Tryck på **(SETUP)**.

### Observera!

Om du spelar skivor som saknar föräldrakontroll kan inte visningen begränsas.

## Lista över områdeskoder

| Standard     | Kodnummer |
|--------------|-----------|
| Argentina    | 2044      |
| Australien   | 2047      |
| Belgien      | 2057      |
| Brasilien    | 2070      |
| Chile        | 2090      |
| Danmark      | 2115      |
| Filippinerna | 2424      |
| Finland      | 2165      |
| Frankrike    | 2174      |
| Indien       | 2248      |
| Indonesien   | 2238      |
| Italien      | 2254      |
| Japan        | 2276      |
| Kanada       | 2079      |
| Kina         | 2092      |
| Korea        | 2304      |
| Malaysia     | 2363      |
| Mexiko       | 2362      |
| Norge        | 2379      |

| Standard       | Kodnummer |
|----------------|-----------|
| Nederländerna  | 2376      |
| Nya Zeeland    | 2390      |
| Pakistan       | 2427      |
| Portugal       | 2436      |
| Ryssland       | 2489      |
| Schweiz        | 2086      |
| Singapore      | 2501      |
| Spanien        | 2149      |
| Storbritannien | 2184      |
| Sverige        | 2499      |
| Thailand       | 2528      |
| Tyskland       | 2109      |
| Österrike      | 2046      |

## Ändra lösenordet

- Tryck på **(SETUP)** medan uppspelningen är stoppad. Inställningsmenyn öppnas.
- Tryck på **↑/↓** för att välja **(CUSTOM SETUP)**, och tryck därefter på **(ENTER)**.  
De olika inställningarna visas.
- Tryck på **↑/↓** och välj "PARENTAL CONTROL"; tryck på **(ENTER)**.  
Alternativet Föräldrakontroll visas.
- Tryck på **↑/↓** och välj "PASSWORD →"; tryck på **(ENTER)**.  
En ruta där du matar in lösenordet visas.
- Använd sifferknapparna för att mata in ditt 4-siffriga lösenord; tryck på **(ENTER)**.  
Om du matar in ett felaktigt nummer, tryck på **←** för att flytta markören och gör om inmatningen.
- Använd sifferknapparna för att mata in ett nytt 4-siffrigt lösenord; tryck på **(ENTER)**.
- Bekräfta genom att mata in lösenodet igen, tryck på **(ENTER)**.

Återgå till föregående skärmbild

Tryck på **↶**.

Stänga av inställningsmenyn

Tryck på **(SETUP)**.

# Inställningar och justeringar

## Använda inställningsmenyn

Med hjälp av inställningsmenyn kan du justera inställningarna för t ex. bild och ljud. Du kan även bland annat välja språk för undertexter och menyer. Se sidorna 29 till 32 om du önskar mer information om de olika inställningarna.

### Observera!

Uppspelningsinställningarna som finns sparade på skivan har prioritet framför inställningarna i Setup-menyn och det är inte säkert att alla funktioner går att använda.

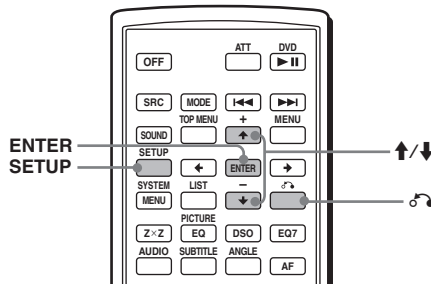

## Grundläggande funktioner

Exempel: Om du vill byta bildkvalitet ("MONITOR TYPE") till "4:3 PAN SCAN".

- Tryck på **(SETUP)** medan uppspelningen är stoppad. Inställningsmenyn öppnas.

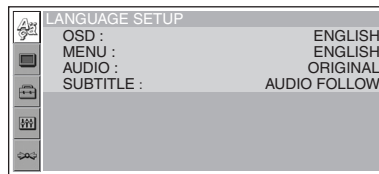

- 2 Tryck på **↑/↓** för att välja  (SCREEN SETUP), och tryck därefter på **(ENTER)**.

Rätt menysida öppnas.

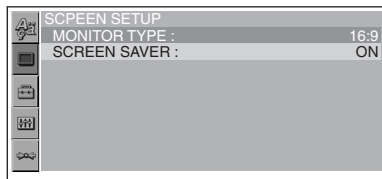

- 3 Tryck på **↑/↓** och välj "MONITOR TYPE"; tryck på **(ENTER)**.

Alternativa bildskärmsinställningar visas.

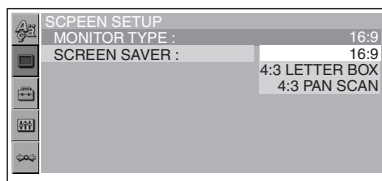

- 4 Tryck på **↑/↓** och välj "4:3 PAN SCAN"; tryck på **(ENTER)**.

Inställningen är vald och setup-funktionen är klar.

### Återgå till föregående skärmbild

Tryck på **↶**.

### Stänga av inställningsmenyn

Tryck på **(SETUP)**.

### Återställa dina inställningar

— Återställning 

- 1 Välj  (RESET) i steg 2 och tryck därefter på **(ENTER)**.

- 2 Tryck på **↑** för att välja YES och därefter på **(ENTER)**.

Alla inställningarna\* på Setup-menyn återgår till standardinställningarna.

\* Exkludera inställningar för Parental Control

### Avbryta återställning

Välj "NO" i steg 2.

#### Observera!

Stäng inte av anläggningen medan inställningarna återställs; tänk på att funktionen tar ett par sekunder att utföra.

## Välja menyspråk eller språk på ljudspåret

— Language setup 

Med "LANGUAGE SETUP" kan du välja språk för menyerna på skärmen eller ljudspåret på skivan.

Välj  (LANGUAGE SETUP) i Setup-menyn, och välj därefter önskat inställningsalternativ. Om du önskar mer information om hur du utför inställningarna, se "Använda inställningsmenyn" på sidan 28.

### OSD (On-Screen Display - information på bildskärmen)

Byt språk på informationen som visas på skärmen.

### MENU

Byt språk på skivans meny.

### AUDIO

Byt språk på skivans ljudspår.

Om du väljer "ORIGINAL" väljs det språk som prioriteras på skivan.

### SUBTITLE

Byt språk på de undertexter som har spelats in på skivan.

Om du väljer "AUDIO FOLLOW" får undertexterna samma språk som du valde på ljudspåret.

#### Observera!

När du under MENU, SUBTITLE eller AUDIO väljer ett språk som inte finns inspelat på skivan kommer automatiskt ett av de inspelade språken att väljas.

#### Tips!

Om du väljer OTHERS → i MENU, SUBTITLE eller AUDIO, välj och skriv in en språkkod från listan över språkkoder (sida 52) med sifferknapparna.

# Ställa in bildskärmen

## — Screen setup

Med "SCREEN SETUP" kan du justera inställningarna för den anslutna bildskärmen.

Välj  (SCREEN SETUP) i Setup-menyn, och välj därefter önskat inställningsalternativ. Om du önskar mer information om hur du utför inställningarna, se "Använda inställningsmenyn" på sidan 28. Inställningsalternativ med "\*" i tabellerna nedan är standardinställningarna.

### MONITYOR TYPE

Välj bildkvot för den anslutna bildskärmen (4:3 standard eller vidbild).

|                      |   |
|----------------------|---|
| 16:9*                | Visar vidbild.<br>Välj den här funktionen om du ansluter en vidbildsskärm eller en bildskärm med vidbildsfunktion.  |
| 4:3<br>LETTER<br>BOX | Visar vidbild med svarta band i bildskärmens över- och underkant.<br>Välj den här funktionen om du ansluter en 4:3-bildskärm.                                       |
| 4:3<br>PAN SCAN      | Visar vidbild på hela skärmen och skär automatiskt bort de delar av bilden som inte får rum på skärmen.<br>Välj den här funktionen om du ansluter en 4:3-bildskärm. |

16:9



4:3 LETTER BOX



4:3 PAN SCAN

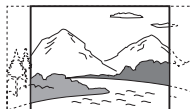

### Observera!

Ibland väljs "4:3 LETTER BOX" automatiskt i stället för "4:3 PAN SCAN" eller tvärtom, beroende på vilken dvd-skiva du spelar.

### SCREEN SAVER

Aktiverar och stänger av skärmläckaren. Skärmläckaren visas när du lämnar systemet i stoppläge under 5 minuter. Skärmläckaren skyddar displayenheten från att skadas (fastbränd bild). Tryck på DVD  för att stänga av skärmläckaren.

|      |                           |
|------|---------------------------|
| ON   | Aktiverar skärmläckaren.  |
| OFF* | Stänger av skärmläckaren. |

## Egna inställningar

### — Custom setup

Med "CUSTOM SETUP" kan du lägga in dina egna uppspelningsfunktioner.

Välj  (CUSTOM SETUP) i Setup-menyn, och välj därefter önskat inställningsalternativ.

Om du önskar mer information om hur du utför inställningarna, se "Använda inställningsmenyn" på sidan 28.

Inställningsalternativ med "\*" i tabellerna nedan är standardinställningarna.

### PARENTAL CONTROL

Ange uppspelningsrestriktioner så att inte olämpliga skivor eller sekvenser kan spelas upp (sida 26).

|            |                                      |
|------------|--------------------------------------|
| ON →       | Aktivera föräldrakontrollen.         |
| OFF →*     | Stäng av föräldrakontrollen.         |
| PLAYER →   | Ange begränsningsstandard och -nivå. |
| PASSWORD → | Ange nytt 4-siffrigt lösenord.       |

### MULTI-DISC RESUME

Lagra återstartpunkter för upp till 20 olika skivor.

|     |  |
|-----|--|
| ON* | Spara återstartpunkten på skivan i minnet för upp till 20 skivor. (Inställningarna ligger kvar i minnet även när du väljer "OFF".)               |
| OFF | Radera de lagrade punkterna ur minnet. Vid uppspelning kan enheten endast starta om från återstartpunkten för den skiva som ligger i skivfacket. |

#### **Observera!**

Om funktionen Parental Control används fungerar inte funktionen för att återuppta uppspelning. I detta fall startar uppspelningen i början av skivan, när den sätts i.

### MP3/JPEG

Ange prioriteringsordning om skivan innehåller både mp3-filer och jpeg-filer.

|      |  |
|------|--|
| MP3* | Prioritera framför jpeg-filer vid uppspelning. |
| JPEG | Prioritera framför mp3-filer vid uppspelning.  |

### SLIDE SHOW TIME

Ange hur länge bilderna på skivan ska visas.

|        |                                |
|--------|--------------------------------|
| 5sec   | Byt bild var femte sekund.     |
| 10sec* | Byt bild var tionde sekund.    |
| 20sec  | Byt bild var tjugonde sekund.  |
| 40sec  | Byt bild var fyrtionde sekund. |
| 60sec  | Byt bild efter en minut.       |
| FIXED  | Avbryter växling av bilder.    |

### PLAY LIST PLAY

Ställer in prioriteten mellan ursprungligen inspelade titlar eller den redigerade spellistan på dvd-rw i VR-läge.

|           |  |
|-----------|--|
| ORIGINAL* | Ursprungligen inspelade titlar prioriteras före redigerade spellistor. |
| PLAY LIST | Redigerade spellistor prioriteras före ursprungligen inspelade titlar. |

#### **Observera!**

- Uppspelning av spellistan är endast tillgänglig för en dvd-rw i VR-läge.
- När det inte finns någon spellista skapad på en skiva, spelas de ursprungligen inspelade titlarna.

### PICTURE EQ

Väljer att visa alternativen för bildkvalitet.

|           |   |
|-----------|---|
| AUTO*     | Växlar alternativen beroende på om ljusen är på eller av. (Endast tillgängligt när kabeln för styrning av belysning är ansluten.) |
| LIGHT OFF | Visar alternativen för användning under dagtid.   |
| LIGHT ON  | Visar alternativen för användning nattetid.   |

# Ställa in ljudet

## — Audio setup

Med "AUDIO SETUP" kan du ställa in ljudet efter omgivning och ansluten utrustning.

Välj  (AUDIO SETUP) i Setup-menyn, och välj därefter önskat inställningsalternativ. Om du önskar mer information om hur du utför inställningarna, se "Använda inställningsmenyn" på sidan 28.

De alternativ som är märkta "\*" i tabellen nedan är standardvärden.

### AUDIO DRC (Dynamic Range Control)



Gör ljudet tydligare när volymen skruvas ned, vid uppspelning av dvd-skiva med "AUDIO DRC".

Inställningen påverkar utgångarna FRONT/ REAR AUDIO OUT.

---

|           |  |
|-----------|--|
| STANDARD* | Normalt använder du den här inställningen. |
|-----------|--|

---

|            |                                     |
|------------|-------------------------------------|
| WIDE RANGE | Ger en känsla av live-framträdande. |
|------------|-------------------------------------|

---

### DOWNMIX

Växlar metod att mixa två kanaler när du spelar en dvd-skiva som har bakre ljudelement (kanaler) eller är inspelad i Dolby Digital-format. För detaljerad information om bakre signal-komponenter, se "Kontrollera programformatet" på sidan 22. Denna inställning påverkar utsignalen från FRONT/REAR AUDIO OUT.

---

|                |   |
|----------------|---|
| DOLBY DIGITAL* | Välj den här funktionen om enheten är ansluten till en ljudanläggning med Dolby Surround (Pro Logic). |
|----------------|---|

---

|        |   |
|--------|---|
| NORMAL | Välj den här funktionen om enheten är ansluten till en ljudanläggning med Dolby Surround (Pro Logic). |
|--------|---|

---

### DOLBY DIGITAL

Välja typ av Dolby Digital-signal.

---

|                |  |
|----------------|--|
| DOLBY DIGITAL* | Välj detta när spelaren är ansluten till en ljudenhet som har en inbyggd Dolby Digital-avkodare. |
|----------------|--|

---

|             |   |
|-------------|---|
| DOWNMIX PCM | Välj detta när enheten är ansluten till en ljudenhet som saknar en inbyggd Dolby Digital-avkodare. Du kan välja om signalerna ska överensstämma med Dolby Surround (Pro Logic) eller inte genom att justera alternativet DOWNMIX under AUDIO SETUP (sida 32). |
|-------------|---|

---

### DTS

Välja om spelaren ska avge DTS-signaler eller ej.

---

|     |   |
|-----|---|
| ON* | Välj detta när enheten är ansluten till en ljudenhet som har en inbyggd DTS-avkodare. |
|-----|---|

---

|     |   |
|-----|---|
| OFF | Välj detta när enheten är ansluten till en ljudenhet som saknar inbyggd DTS-avkodare. |
|-----|---|

---



## Radio

### Viktigt!

För att byta station medan man kör bör man använda BTM-funktionen (Best Tuning Memory) för att undvika att trafikfarliga situationer uppstår.

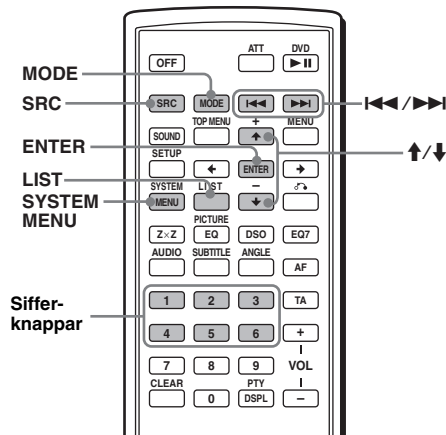

## Lagra automatiskt

### — BTM

#### 1 Tryck på **(SRC)** (SOURCE) upprepade gånger tills TUNER visas.

För att ändra band, trycker du på **(MODE)** flera gånger. Du kan välja FM1, FM2, FM3, MW eller LW.

#### 2 Tryck på **(SYSTEM MENU)**, tryck därefter på **↑** eller **↓** upprepade gånger tills BTM visas.

#### 3 Tryck på **(ENTER)**.

Enheten lagrar stationer i frekvensordning på sifferknapparna (**1** till **6**).

En ljudsignal hörs när en inställning lagras.

## Lagra manuellt

Medan du tar emot stationen som du vill lagra, trycker och håller du en sifferknapp (**1** till **6**) tills MEM visas. Sifferknappens nummer visas i teckenfönstret.

### Observera!

Om man försöker lagra en annan station på samma förinställda sifferknapp raderas och ersätts den tidigare lagrade stationen.

### Tips!

Om en RDS-station lagras, lagras även AF/TA-inställningen (sida 35).

## Mottagning av lagrade stationer

Välj bandet och tryck därefter på en sifferknapp (**1** till **6**) eller **↑/↓**.

## Ställa in automatiskt

Välj bandet och tryck därefter på **◀◀/▶▶** för att söka efter stationen.

Sökningen avbryts när en radiostation tas emot. Upprepa detta tills den önskade stationen tas emot.

### Tips!

Tryck och håll **◀◀/▶▶** intryckt för att ställa in ungefärlig frekvens om du vet vilken frekvens som stationen du vill lyssna på har. Tryck därefter upprepade gånger på **◀◀/▶▶** för att finjustera önskad frekvens (manuell inställning).

### Med huvudenheten

Söka efter stationen, tryck på **(SEEK) +/-**.

## Ta emot en station genom en lista

### — list-up

Du kan visa frekvenser i en lista.

#### 1 Välj band och tryck på **(LIST)**.

Frekvensen visas.

#### 2 Tryck flera gånger på **↑** eller **↓** tills önskad station visas.



#### 3 Tryck på **(ENTER)** för att ta emot stationen.

# RDS

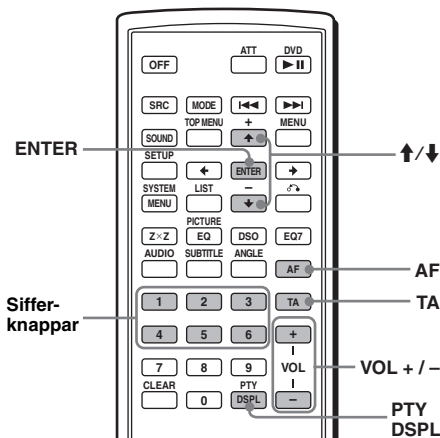

## Översikt

FM-stationer som använder RDS (Radio Data System) sänder ohörbar digital information med signaler för vanliga radioprogram.

## Visningsalternativ

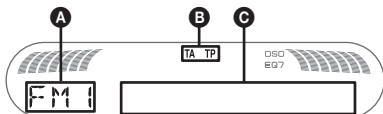

### A Radio band, Funktion

### B TA/TP\*1

### C Frekvens\*2, RDS-data

\*1 TA blinkar under trafikinformation. TP tänds när en sådan station tas emot.

\*2 När enheten tar emot RDS-stationen, visas \* till vänster om frekvensindikeringen.

## RDS-tjänster

Denna enhet tillhandahåller automatiskt följande RDS-tjänster:

### AF (Alternativa frekvenser)

Väljer och återinställer stationen med den starkaste signalen i ett nät. Genom att använda denna funktion kan du lyssna kontinuerligt på samma program under en långkörning utan att behöva ändra stationsinställningar manuellt.

### TA (trafikmeddelande)/TP (trafikprogram)

Ger aktuell trafikinformation/-program. Information/program som tas emot avbryter den valda källan.

### PTY (Programtyper)

Visar den programtyp som tas emot. Söker även en vald programtyp.

### CT (Klocka)

Klockan ställs automatiskt med CT-information från RDS-överföringen.

### Observera!

- I vissa länder/områden är inte alla RDS-funktioner tillgängliga.
- RDS fungerar inte om signalstyrkan är svag eller om den inställda stationen inte sänder RDS-data.

## Inställning AF och TA/TP

Tryck flera gånger på (AF) och/eller (TA) tills önskad inställning visas.

| Välj       | För att                        |
|------------|--------------------------------|
| AF-ON      | aktivera AF och inaktivera TA. |
| TA-ON      | aktivera TA och inaktivera AF. |
| AF, TA-ON  | aktivera både AF och TA.       |
| AF, TA-OFF | inaktivera både AF och TA.     |

### Lagra RDS-stationer med AF- och TA-inställning

Du kan förinställa RDS-stationer med AF/TA-inställning. Om du använder BTM-funktionen, lagras endast RDS-stationer med samma AF-/TA-inställning.

Om du ställer in manuellt, kan du förinställa både RDS- och icke-RDS-stationer med AF-/TA-inställning för varje.

**Ställ in AF/TA och lagra därefter stationen med BTM eller manuellt.**

### Förinställa volymen på trafikmeddelanden

Du kan i förväg ställa in volymnivån för trafikmeddelandena, så du inte missar informationen.

**1 Tryck på (VOL) +/- upprepade gånger för att justera volymnivån.**

**2 Tryck och håll nere (TA) tills TA visas.**

### Mottagning av brådskande trafikmeddelanden

Med AF eller TA aktiverad avbryter brådskande trafikmeddelanden automatiskt den valda källan.

## Ligga kvar på ett regionalprogram — REG

När AF-funktionen är aktiverad: begränsar enhetens fabriksinställning mottagningen till en speciell region, så du inte växlas till en annan regional station med en starkare frekvens.

Om du lämnar detta regionala programs mottagningsområde, ställer du REG-OFF i inställningen (sida 38).

#### **Observera!**

*Denna funktion fungerar inte i Storbritannien och några andra länder.*

### Funktion för lokal länkning (endast Storbritannien)

Denna funktion gör det möjligt att välja andra lokala stationer i området även om dessa inte finns lagrade på sifferknapparna.

- 1 Tryck på en sifferknapp (1 till 6) som har en lokal station lagrad, under FM-mottagning.**
- 2 Tryck igen, inom 5 sekunder, på sifferknappen för den lokala stationen.** Upprepa detta tills den lokala stationen tas emot.

## Välja PTY

- 1 Tryck på **(PTY)** under FM-mottagning.



Namnet på den aktuella programtypen visas om stationen sänder PTY-data.

- 2 Tryck flera gånger på **↑** eller **↓** tills önskad programtyp visas.
- 3 Tryck på **(ENTER)**.  
Enheten börjar söka efter en station som sänder den valda programtypen.

## Typ av program

**NEWS** (nyheter), **AFFAIRS** (fördjupning av nyheter), **INFO** (information), **SPORT** (sport), **EDUCATE** (utbildning), **DRAMA** (drama), **CULTURE** (kultur), **SCIENCE** (vetenskap), **VARIED** (blandat), **POP M** (populärmusik), **ROCK M** (rockmusik), **EASY M** (lättlyssnad musik), **LIGHT M** (lätt klassisk musik), **CLASSICS** (klassisk musik), **OTHER M** (andra musiktyper), **WEATHER** (väder), **FINANCE** (finansier), **CHILDREN** (barnprogram), **SOCIAL A** (sociala frågor), **RELIGION** (religion), **PHONE IN** (telefonväkteri), **TRAVEL** (reseprogram), **LEISURE** (fritids), **JAZZ** (jazzmusik), **COUNTRY** (country music), **NATION M** (nationell musik), **OLDIES** (gamla godingar), **FOLK M** (folkmusik), **DOCUMENT** (dokumentärer)

### Observera!

Den här funktionen kan inte användas i länder där PTY-information inte finns tillgängliga.

## Inställning CT

Ställ in CT-ON under setup (sida 37).

### Observera!

- CT-funktionen kommer eventuellt inte att fungera även om du tar emot en RDS-station.
- Det kan finnas en tidsskillnad mellan tiden som ställs med CT-funktionen och den verkliga tiden.

## Övriga funktioner

### Justera ljudegenskaperna

Du kan justera bas, diskant, balans, fader och subwoofervolym.

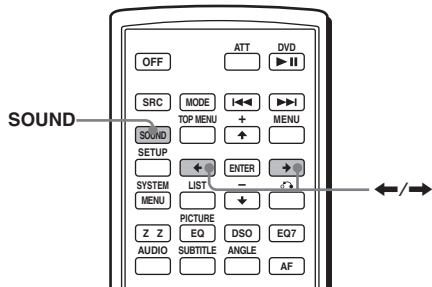

- 1 Välj en källa, tryck därefter på **(SOUND)** flera gånger för att välja önskat alternativ.

Alternativet växlar enligt följande:

**BAS** (bass) → **TRE** (treble) →  
**BAL** (vänster-höger) → **FAD** (fram-bak) →  
**SUB** (subwoofervolym)\*

\* ∞ visas med den lägsta inställningen och kan justeras upp 20 steg.

- 2 Tryck på **←/→** flera gånger för att justera det valda alternativet.

Efter 3 sekunder är inställningen klar och teckenfönstret återgår till att visa normalt uppspelnings/mottagningsläge.

### Observera!

Utför justeringen inom tre sekunder efter att alternativet har valts.

### Med huvudenheten

I steg 2 för att justera det valda alternativet trycker du på volum +/- -knappen.

# Justera equalizerkurvan

## — EQ7 Tune

Du kan justera och spara equalizerinställningarna för olika tonområden.

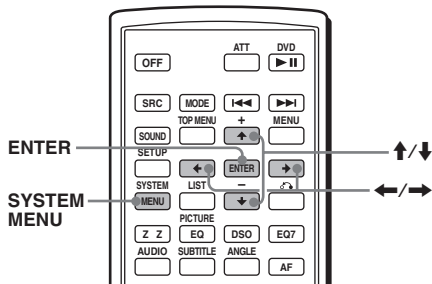

- 1 Välj en källa och tryck på (SYSTEM MENU).
- 2 Tryck flera gånger på ↑/↓ tills EQ7 TUNE visas och tryck därefter på (ENTER).
- 3 Tryck upprepade gånger på ← eller → för att välja önskad typ av equalizer och tryck därefter på (ENTER).
- 4 Tryck upprepade gånger på ← eller → för att välja önskad frekvens.  
Frekvensen växlar enligt följande:  
62Hz ↔ 157Hz ↔ 396Hz ↔ 1 kHz  
↔ 2.5kHz ↔ 6.3kHz ↔ 16kHz
- 5 Tryck flera gånger på ↑ eller ↓ för att ställa in önskad volymnivå.  
Volymnivån är justerbar i steg om 1 dB från -10 dB till +10 dB.



Upprepa stegen 4 till 5 för att ställa in equalizerkurvan.

För att återställa den fabriksinställda equalizerkurvan, tryck och håll nere (ENTER).

- 6 Tryck på (ENTER).

Inställningen är klar och teckenfönstret återgår till att visa normalt uppspelnings/mottagningsläge.

# Justera enhetens

## menyalternativ — SYSTEM MENU

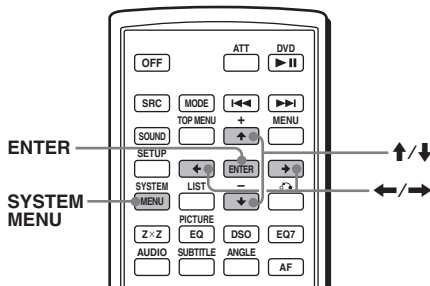

- 1 Tryck på (SYSTEM MENU).
- 2 Tryck flera gånger på ↑ eller ↓ tills önskat alternativ visas.
- 3 Tryck på ← eller → för att välja önskad inställning (t ex ON eller OFF).
- 4 Tryck på (ENTER).

Inställningen är klar och teckenfönstret återgår till att visa normalt uppspelnings/mottagningsläge.

### Observera!

Visade alternativ varierar, beroende på källa och inställning.

### Tips!

Du kan lätt växla mellan kategorierna genom att trycka och hålla nere ↑ eller ↓.

Följande alternativ kan ställas in (följ sidhänvisningen för detaljerad information):

- anger standardinställningarna.

## SET (Setup)

### CLOCK-ADJ (Clock Adjust) (sida 8)

### CT (Clock Time)

Välja "ON" eller "OFF" (●) (sida 34, 36).

### BEEP

Välja "ON" (●) eller "OFF".

### RM (Rotary Commander)

För att ändra funktionsriktningen för vridkontrollen.

- NORM (●): för att använda vridkontrollen i fabriksinställt läge.
- REV: när du monterar vridkontrollen på höger sida av ratten.

### AUX-A\*1 (AUX Audio)

För att ställa in visning av AUX-källan på ON (●) eller OFF (sida 40).

fortsätter på nästa sida →

---

## DSPL (Teckenfönster)

### CLOCK (Clock Information)

För att visa klockan och visningsalternativ samtidigt.

- ON: för att visa samtidigt.
- OFF (●): för att inte visa samtidigt.

### DIM (Dimmer)

Justera teckenfönstrets ljusstyrka.

- AT (●): för att automatiskt dämpa belysningen i teckenfönstret när du tänder lamporna.\*2
- "ON": dämpar ljuset i teckenfönstret.
- OFF: för att inaktivera dimmer.

### CONTRAST

För att justera kontrasten i teckenfönstret på huvudenheten.

Kontrasten kan ställas in i sju steg.

### M.DSPL\*3 (Motion Display)

För att välja Motion Display-läget.

- SA (●): för att visa rörliga mönster och spektrumanalysator.
- ON: för att visa rörliga mönster.
- "OFF": rörligt teckenfönster avstängt.

### DEMO\*1 (Demonstration)

Välja "ON" (●) eller "OFF" (sida 8).

### A.SCRL (Auto Scroll)

För att automatiskt rulla långa texter när skivan/albumet/spåret ändras.

- "ON": bläddra.
- "OFF" (●): bläddra inte.

### P/M (uppspelningsläge)

#### LOCAL (lokalt sökläge)

- ON: för att endast ställa in stationer med starkare signaler.
- OFF (●): för att ställa in normal mottagning

#### MONO (monoläge)

- Välj mottagningsläge Mono för att förbättra FM-mottagning
- ON: för att lyssna på stereosändningar i mono.
- OFF (●): för att lyssna på stereosändningar i stereo.

#### REG\*4

Välja "ON" (●) eller "OFF" (sida 35).

### SND (Sound)

#### EQ7 TUNE (sida 37)

#### HPF (High Pass Filter)

För att välja brytfrekvens för fram/bak-högtalare: OFF (●) 78HZ eller 125HZ.

#### LPF (Låg Pass Filter)

För att välja brytfrekvens för subwoofer: OFF (●) 125HZ eller 78HZ.

### LOUD (Loudness)

- Förbättra bas och diskant vid lägre volymer.
- ON: för att förstärka bas och diskant.
- OFF (●): för att inte förstärka bas och diskant.

---

### DVD LVL\*5 (DVD level) (sida 23)

För att ställa in ljud-utnivån enligt det inspelade dvd-ljudformatet.

### AUX LVL (Auxiliary level)

Justera volymer för varje ansluten extra-utrustning. Denna inställning eliminerar behovet att justera volymnivån mellan olika källor.

### EDIT

#### NAMEEDIT (sida 39)

#### NAME DEL (sida 39)

#### BTM (sida 33)

\*1 När enheten är avstängd.

\*2 Endast tillgängligt när kabeln för styrning av belysningen är ansluten.

\*3 När enheten är igång.

\*4 När FM tas emot.

\*5 När en skiva spelas upp.

---

## Använda extrautrustning

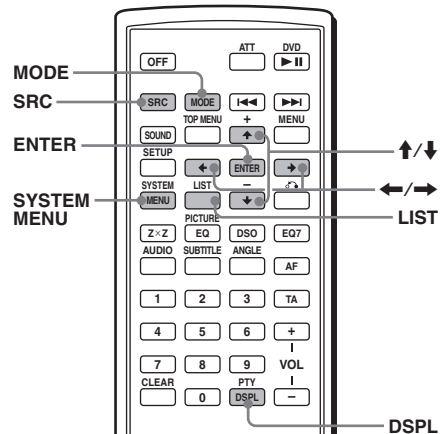

## Cd/md-växlare

### Välja växlaren

- 1 Tryck flera gånger på (SRC) (SOURCE) tills CDC1 eller MDC1 visas.
- 2 Tryck flera gånger på (MODE) tills önskad växlare anges i teckenfönstret.

Enhetsnummer för cd/md-växlare



Uppspelningsstartar.

## Hoppa över album och skivor

Under uppspelning trycker du på **↑/↓**.

| Hoppa över             | Tryck på <b>↑/↓</b>                                      |
|------------------------|--|
| album                  | och släpp (håll kvar en stund).                          |
| album<br>kontinuerligt | inom två sekunder efter att du<br>släppte första gången. |
| skivor                 | flera gånger.  |
| flera skivor           | tryck igen inom två sekunder<br>och håll kvar.           |

### Med huvudenheten

För att hoppa över skivor trycker du på **③** (ALBM -) eller **④** (ALBM +).

För att hoppa över album trycker du och håller **③** (ALBM -) eller **④** (ALBM +).

## Upprepad och blandad uppspelning

(Med huvudenheten)

Tryck flera gånger på **①** (REP) eller **②** (SHUF) under uppspelning tills önskad inställning visas.

| Välj       | För att spela upp                   |
|------------|-------------------------------------|
| REP-DISC*  | skivor flera gånger                 |
| SHUF-CHGR* | spår i växlaren i slumpvis ordning. |

\* Om en eller flera cd/md-växlare har anslutits.

För att återgå till normal uppspelning, välj REP-OFF eller SHUF-OFF.

### Namnge en skiva

Om du spelar en skiva i en cd-växlare med CUSTOM FILE-funktionen, kan du ge skivan en etikett med ett namn på max åtta tecken (Disc Memo - skivnamn).

När du namnger en skiva visas namnet i listan.

- 1 Tryck på **(SYSTEM MENU)** medan du spelar en skiva du vill namnge.
- 2 Tryck flera gånger på **↑/↓** tills NAMEEDIT visas och tryck därefter på **(ENTER)**.



- 3 Tryck flera gånger på **↑** eller **↓** tills önskat tecken visas.

Tecknen växlar på följande sätt:

A ↔ B ↔ C ... ↔ 0 ↔ 1 ↔ 2 ... ↔ + ↔ - ↔ \* ... ↔ \_ (mellanslag) ↔ A

För att flytta den digitala indikeringen trycker du på **←/→**.

Upprepa tills du har fyllt i hela namnet.

- 4 Tryck på **(ENTER)**.

Namngivningen (etiketteringen) är klar och teckenfönstret återgår till normalt uppspelningsläge.

Tryck på **(DSPL)** under uppspelning om du vill se namnet.

### Tips!

- För att korrigera eller ta bort ett tecken, skriva över eller mata in \_ .
- Skivnamnet (Disc Memo) prioriteras alltid framför ev. inspelade titlar.
- Om du har anslutit en växlare med CUSTOM FILE-funktion, kan du namnge skivan med den här enheten.
- "REP-TRACK" och alla shuffle-funktioner stängs av tills namngivningen är klar.

## Radera det anpassade namnet

- 1 Välj den enhet som har lagrat namnet du vill ta bort och tryck därefter på **(SYSTEM MENU)**.
- 2 Tryck flera gånger på **↑/↓** tills NAME DEL visas och tryck därefter på **(ENTER)**.  
Det lagrade namnet visas.
- 3 Tryck flera gånger på **↑/↓** för att välja det namn du vill ta bort.
- 4 Tryck och håll nere **(ENTER)**.  
Namnet tas bort. Upprepa steg 3 till 4 om du vill ta bort andra namn.
- 5 Tryck på **(SYSTEM MENU)** två gånger.  
Enheten återgår till normalt uppspelningsläge.

## Lokalisera en skiva med hjälp av namn — list-up

Du kan välja en skiva i listan om du ansluter en cd-växlare med CUSTOM FILE-funktion, eller en md-växlare.

När du ger en skiva ett namn, visas det namnet i listan.

- 1 Under uppspelning trycker du på **(LIST)**.  
Skivnumret och skivnamnet visas.
- 2 Tryck flera gånger på **↑/↓** tills önskad skiva visas.
- 3 Tryck på **(ENTER)** för att spela skivan.

fortsätter på nästa sida →

## Vridkontroll RM-X4S

### Fästa etiketten

Fäst etiketten beroende på hur du monterar fjärrkontrollen.

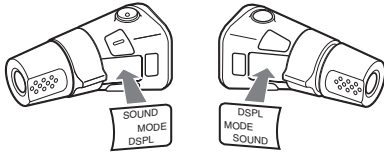

### Kontrollernas placering

Knapparna på vridkontrollen har samma funktioner som motsvarande knappar på huvudenheten eller på fjärrkontrollen.

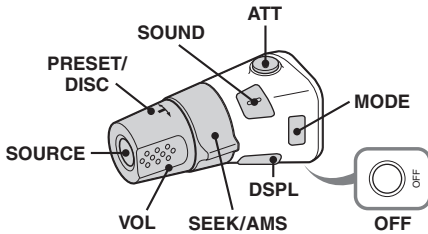

Följande kontroller på vridkontrollen kräver ett annorlunda förfarande än de på huvudenheten eller fjärrkontrollen.

#### • PRESET/DISC-kontroll

För att välja förinställda stationer, styra cd, samma som (3)/(4) (ALBM -/+) på huvudenheten eller ↑/↓ på fjärrkontrollen (tryck in och vrid).

#### • VOL-kontroll (volym)

Samma som volume +/- -knapparna (rotera).

#### • SEEK/AMS-kontroll

Samma som (SEEK) +/- på huvudenheten eller ◀◀/▶▶ på fjärrkontrollen (vrid eller vrid och håll).

### Byta funktionsriktning

Kontrollernas funktionsriktning är inställda på fabrik så som visas nedan.

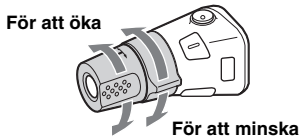

Om kontrollen måste monteras på höger sida om ratten, kan du byta funktionsriktning för kontrollerna.

Medan du trycker på VOL-kontrollen, tryck och håll (SOUND).

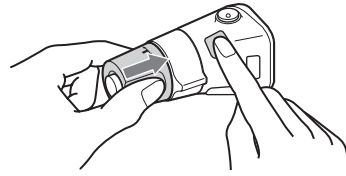

#### Tips!

Du kan även ändra dessa kontrollers funktionsriktning i meny (sida 37).

### Auxiliary audio equipment

Du kan ansluta Sonys bärbara extraenheter till BUS AUDIO IN/AUX IN-kontakten på enheten. Om växlaren eller någon annan enhet inte är ansluten till kontakten kan du lyssna på den bärbara enheten med bilens högtalare.

#### Observera!

Kontrollera att BUS CONTROL IN inte är ansluten när du ansluter en bärbar enhet. Om en enhet är ansluten till BUS CONTROL IN, kan AUX inte väljas med (SRC) (SOURCE).

#### Tips!

Använd den extra AUX-IN-väljaren om du ansluter både en bärbar enhet och en växlare.

### Välja extrautrustning

Tryck på (SRC) (SOURCE) flera gånger tills AUX visas.

Använd funktionerna med knapparna på den bärbara enheten.

Justera volymnivån på extrautrustningen, se "AUX LVL" på sida 38.



# Växla mellan utgången fram och utgången bak.

— Zon x Zon

Du kan ställa in så att dvd-ljud/video avges till den bakre monitorn och avge en annan källa till den främre.

Denna funktion är praktisk om du vill lyssna på radio, musikuppspelning, etc, i framsätena och dvd-uppspelning i baksätena.

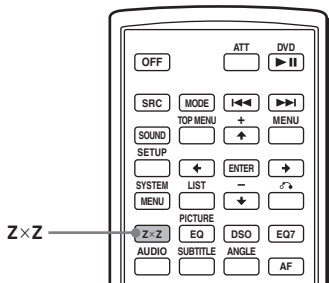

1 Tryck på **ZxZ**.

2 Tryck på **SOURCE** på huvudenheten för att växla källan för framsätena.

Styr ljudet fram med huvudenheten och bak (dvd) med fjärrkontrollen.

## För att återgå till normal status

Tryck på **ZxZ**.

### Observera!

- Medan Zone x Zone är aktiverad blir följande knappar på fjärrkontrollen inaktiva: **ATT**, **SRC** (**SOURCE**), **MODE**, **VOL +/-**, **SYSTEM MENU**, **LIST**, **SOUND**, **DSO**, **EQ7**.
- Zone xZone avbryts inte även om skivan matas ut och den aktiveras när skivan sätts i igen.

# Ytterligare information

## Underhåll

### Byta ut litiumbatteriet i fjärrkontrollen

Under normala förhållanden varar batterier cirka 1 år. (Beroende på användningsförhållandena kan batterierna dock ibland laddas ur snabbare.) Efter hand som batteriet laddas ur förkortas fjärrkontrollens räckvidd. Byt till ett nytt CR2025-litiumbatteri. Att använda en annan batterityp kan innebära risk för brand eller explosion.

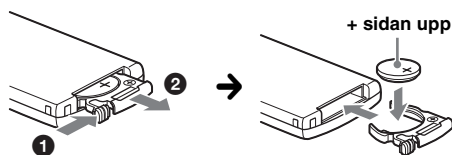

### Om litiumbatteriet

- Håll litiumbatteriet utom räckhåll för barn. Kontakta omedelbart en läkare om batteriet sväljs.
- Torka av batteriet med en torr trasa för att öka kontaktförmågan.
- Kontrollera att polerna är vända åt rätt håll när du sätter i batteriet.
- Håll inte i batteriet med en pincett av metall, det kan orsaka kortslutning.

### VARNING

Vid felaktig hantering kan batteriet explodera. Du får inte ladda det, ta isär det eller försöka elda upp det.

### Byta säkring

När säkring ska bytas, kontrollera att du använder en säkring med samma strömstyrka som originalsäkringen. Om säkringen går, kontrollera elanslutningen och byt ut säkringen. Om säkringen går igen efter byte kan det finnas ett intern fel. I detta fall kontakta närmaste Sony-återförsäljare.

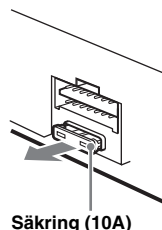

fortsätter på nästa sida →

## Rengöra kontakterna

Enheten fungerar ev. inte som den ska om kontakterna mellan enheten och frontpanelen är smutsiga. Du åtgärdar detta genom att ta bort frontpanelen (sida 8) och rengöra kontakterna med en bomullstopp doppad i alkohol. Tryck inte för hårt, kontakterna kan gå sönder.

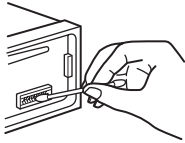

Huvudenhet

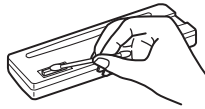

Baksidan på frontpanelen

### Observera!

- För säkerhetsskull bör du slå av tändningen och ta ur nyckeln innan du rengör kontakterna.
- Vidrör aldrig kontakterna direkt med fingrarna eller med ev. metallföremål.

## Ta bort enheten

### 1 Så här tar du bort skyddskragen.

- 1 Ta bort frontpanelen (sida 8).
- 2 Använd frigöringsnycklarna med skyddskragen.

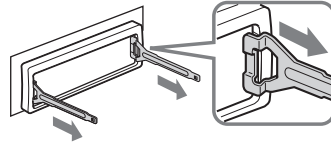

Rikta in frigöringsnycklarna så som visas.

- 3 Dra frigöringsnycklarna utåt för att ta bort skyddskragen.

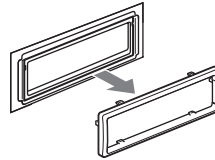

### 2 Ta bort enheten

- 1 För in båda frigöringsnycklarna samtidigt till dess att de fäster med ett klickljud.

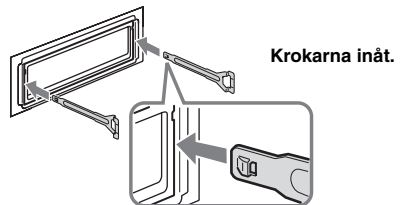

- 2 Dra i nycklarna så att enheten lossnar.

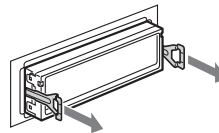

- 3 För enheten ut från fästet.

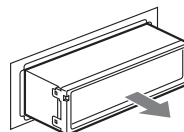

## Om skivor

- För att behålla skivorna rena, vidrör inte ytan. Håll skivorna i kanterna.
- Förvara skivorna i fodralen eller i cd-magasin när de inte används.
- Utsätt inte skivorna för värme eller hög temperatur. Undvik att lämna dem i en parkerad bil, på instrumentpanelen eller i bakfönstret.
- Fäst inga etiketter på skivorna och använd inte skivor som har rester av kladdigt bläck. Sådana skivor kan stoppa när de används och orsaka fel eller skada skivan.



- Använd inte skivor med etiketter eller klistermärken på. Följande fel kan uppstå om du använder sådana skivor:
  - Skivan kan inte matas ut (eftersom en etikett eller ett klistermärke har lossnat och fastnat i utmatningsmekanismen).
  - Ljudinformation på skivan kan inte läsas (spår hoppas över vid uppspelning eller uppspelningen fungerar inte alls) eftersom skivan har blivit sned när en etikett eller ett klistermärke har krympt av värme.
- Skivor med ovanliga former (hjärtformade, fyrkantiga, etc.) kan inte spelas i enheten. Gör man det kan det skada enheten. Använd inte den typen av skivor.
- Det går inte att använda 8 cm skivor.
- Innan du spelar, rengör skivorna med en rengöringsduk som finns att köpa i handeln. Torka varje skiva från mitten och utåt. Använd inga lösningsmedel som tvättbensin, tinner, andra rengöringsmedel eller antistatisk sprej avsedd för analoga skivor.



## Om mp3-filer

MP3, en förkortning för MPEG-1 Audio Layer-3, är ett standardformat för komprimering av musikfiler. Det komprimerar information på ljud-cd-skivor till cirka en tiondel av dess ursprungliga storlek.

- Enheten är kompatibel med följande standarder.
  - För cd
    - ISO 9660 nivå 1/nivå 2-format, Joliet/Romeo i expansionsformat
    - Multi Session
  - För dvd
    - UDF Bridge-format (kombinerad UDF och ISO 9660)
  - För cd/dvd
    - ID3-tag version 1.0, 1.1, 2.2, 2.3 och 2.4
- Maximala antalet:
  - Mapper (album): 256 (inklusive rotmapp och tomma mappar).
  - Mp3-filer (spår) och mappar som finns på en skiva: 1 000 Om ett mapp-/filnamn innehåller många tecken kan antalet bli lägre än 1 000.
  - visningsbara tecken för ett mapp-/filnamn är 128; ID3-tag är 126 tecken.

### Observera!

- *Kontrollera att du avslutat skivan innan du använder den i enheten.*
- *Kontrollera att du lagt till filändelsen .mp3 i filnamnet när du namnger en mp3-fil.*
- *Om du spelar upp en mp3-fil med hög överförings-hastighet, till exempel 320 kbit/s, kan ljudet bli hackigt.*
- *När du spelar upp en mp3-fil med VBR (variable bit rate) eller snabbspolar framåt/bakåt, visas eventuellt inte rätt uppspelad tid.*
- *När skivan är inspelad i Multi Session, detekteras och spelas endast det första spåret i det första sessionsformatet (alla andra format hoppas över). Formatet som har högst prioritet är cd-da och mp3.*
  - Endast formatet cd-da i första sessionen spelas upp om det första spåret är i cd-da-format.
  - När det första spåret inte är i cd-da-format eller om en mp3-session spelas. Om skivan inte har information i något av dessa format visas **NO MUSIC**.
- *Enheten kan inte spela upp Multi Border-inspelad mp3.*
- *Mp3-filer som inte spelats in med samplings-hastigheten 44,1 kHz eller 48 kHz och 64 till 320 kbps bithastighet kan inte spelas.*

# Tekniska data

## System

|              |                |
|--------------|----------------|
| Laser        | Halvledarlaser |
| Signalformat | PAL            |

## DVD/CD-spelare\*

|                            |   |
|----------------------------|---|
| Signalbrusförhållande      | 120 dB  |
| Frekvensåtergivning        | 10 – 20 000 Hz                                  |
| Svaj                       | Under mätbar nivå                               |
| Harmonisk distorsion (DVD) | 0,01 %  |
| Svaj                       | Lägre än vad som kan mätas<br>(±0,001 % W PEAK) |

\* Mäts via **AUDIO OUT**-uttagen.

Om du spelar **PCM-ljudspår med 96 kHz samplingsfrekvens**, omvandlas signalerna från **DIGITAL OUT-uttaget till 96 kHz samplingsfrekvens**.

## Radiodel

### FM

|                                |                                 |
|--------------------------------|---------------------------------|
| Inställningsområde             | 87,50 – 108,00 MHz              |
| Antennkontakt                  | Extern antennanslutning         |
| Mellanfrekvens                 | 10,7 MHz/450 kHz                |
| Praktisk känslighet            | 9 dBf                           |
| Selektivitet                   | 75 dB vid 400 kHz               |
| Signalbrusförhållande          | 67 dB (stereo), 69 dB (mono)    |
| Harmonisk distortion vid 1 kHz | 0,5 % (stereo),<br>0,3 % (mono) |
| Separation                     | 35 dB vid 1 kHz                 |
| Frekvensåtergivning            | 30 – 15 000 Hz                  |

### MW/LW

|                    |  |
|--------------------|--|
| Inställningsområde | MW: 531 – 1 602 kHz<br>LW: 153 – 279 kHz |
| Antennkontakt      | Extern antennanslutning                  |
| Mellanfrekvens     | 10,7 MHz/450 kHz                         |
| Känslighet         | MW: 30 µV, LW: 40 µV                     |

## Effektförstärkardel

|                  |  |
|------------------|--|
| Utgångar         | Högtalarutgångar (sure seal-kontakter) |
| Högtalarimpedans | 4 – 8 ohm                              |
| Maximal uteffekt | 52 W × 4 (vid 4 ohms)                  |

## Allmänt

|                       |  |
|-----------------------|--|
| Utgångar              | Utgångar fram för ljud/video<br>Utgångar bak för ljud (Z×Z)/video<br>Bakre ljudutgång<br>Subwooferutgång (mono)<br>Optisk digital utgång<br>Styrning av relä till motor-antenn<br>Styrning av effekt-förstärkare<br>Telephone ATT<br>Belysningskontroll<br>BUS-styrning<br>BUS-ljudingång/AUX IN-kontakt.<br>Styrkontakt för parkeringsbroms<br>Ingång för fjärrkontroll<br>Antenningång<br>Bas: ±8 dB vid 100 Hz<br>Diskant: ±8 dB vid 10 kHz<br>+8 dB vid 100 Hz<br>+2 dB vid 10 kHz<br>12 V bilbatteri (negativ jord) |
| Ingångar              | Cirka 178 × 50 × 182 mm (b/h/d)<br>Cirka 182 × 53 × 161 mm (b/h/d)<br>Vikt<br>Medföljande tillbehör  |
| Tonkontroller         |  |
| Ljudstyrka            |  |
| Effektbehov           |  |
| Mått                  |  |
| Inbyggnadsmått        |  |
| Vikt                  |  |
| Medföljande tillbehör |  |

Tillbehör som kan köpas till Takmonterad bildskärm  
XVM-R70  
Bildskärm monterad i  
nackstöd  
XVM-H65  
Flyttbar bildskärm  
XVM-F65  
Vridkontroll  
RM-X4S  
Cd-växlare (10 skivor)  
CDX-757MX  
Cd-växlare (6 skivor)  
CDX-T70MX, CDX-T69  
Md-växlare (6 skivor)  
MDX-66XLP  
Ingångsväljare  
XA-C30  
AUX-IN-väljare  
XA-300  
Optisk ljudkabel  
RC-104

Amerikanska och utländska patent på licens från Dolby Laboratories.

### **Observera!**

*Den här enheten kan inte anslutas till en digital förstärkare eller en equalizer som är kompatibel med Sonys BUS-system.*

*Utförning och specifikationer kan komma att ändras utan föregående meddelande.*



- Blyfri lödmetall har använts vid lödning av vissa delar. (mer än 80 %)
- Halogenerade flamskyddsmedel används inte på vissa kretskort.
- Halogenerade flamskyddsmedel används inte i enhetens låda.
- VOC-fritt (Volatile Organic Compound) vegetabiliskt oljebaserat bläck har använts för att trycka kartongen.
- Förpackningen innehåller inte skum av styrenplast.

## Felsökning

Följande checklista kan vara användbar för att åtgärda problem som kan uppstå med enheten. Innan du går igenom checklistan nedan, kontrollera rutinerna för hur man ansluter och använder enheten.

### Allmänt

#### Enheten får ingen ström.

- Elanslutningen är inte korrekt utförd.  
→ Kontrollera anslutningarna. Om allting är som det ska, kontrollera säkringen.
- Bilen har inget ACC-läge.  
→ Sätt i en skiva för att starta enheten.
- Om enheten stängs av och visningen försvinner, kan den inte styras med fjärrkontrollen.  
→ Sätt på enheten.

#### Det går inte att mata ut motorantennen.

Motorantennen har ingen relälåda.

#### Lagrade stationer och korrekt tid raderas.

#### Säkringen har gått.

#### Avger oljud när tändningsnyckelns position ändras.

Ledningarna har inte kopplats på rätt sätt till bilens kontakt för strömförsöring av extrautrustning.

#### Texten försvinner från/syns inte i displayen.

- Dimmerfunktionen är inställd på DIM-ON (sida 38).
- Displayen stängs av om du håller **OFF** intryckt.  
→ Håll **OFF** intryckt igen, tills displayen aktiveras.
- Kontaktorna är smutsiga (sida 42).

#### DSO fungerar inte.

Med vissa invändiga bilmiljöer eller typer av musik har DSO ibland inte en önskvärd effekt.

fortsätter på nästa sida →

## Bild

### Ingen bild syns/störningar i bilden.

- Någon av anslutningarna är inte korrekt utförd.
- Kontrollera alla anslutningar och ställ anläggningens ingångsväljare på rätt källa.
- Skivan är smutsig, spräckt eller skev.
- Enheten har installerats i en vinkel som är större än 45°.
- Enheten har monterats i en del av bilen som inte är stabil nog.
- Bildskärmen är ansluten till FRONT AUDIO/VIDEO OUT men parkeringskabeln (ljusgrön) har inte anslutits till kabeln till parkeringsbromsens brytare, eller också har du inte dragit parkeringsbromsen.

### Bilden får inte rum på bildskärmen.

Sidförhållandet är låst på dvd-skivan.

## Ljud

### Du får inget ljud/ljudet hoppar/ljudet skrapar.

- Någon av anslutningarna är inte korrekt utförd.
- Kontrollera alla anslutningar och ställ anläggningens ingångsväljare på rätt källa.
- Skivan är smutsig, spräckt eller skev.
- Enheten har installerats i en vinkel som är större än 45°.
- Enheten har monterats i en del av bilen som inte är stabil nog.
- Mp3-filens samplingsfrekvens är inte 44,1 kHz eller 48 kHz.
- Mp3-filens bithastighet är inte 64 till 320 kbps.
- Enheten är pausad i uppspelningsläget eller skannar.
- Enheten är i läget för snabbspolning framåt eller snabbspolning bakåt.
- Utgångarna är inte korrekt inställda.
- Justera dvd-utnivån (sida 23).
- Volymen är för låg.
- ATT-funktionen är aktiverad eller Telephone ATT-funktionen (när en telefonsladd för en biltelefon är ansluten till ATT-kontakten) är aktiverad.
- Balans fram-bak (FAD) är inte inställd för ett 2-högtalarsystem.
- Cd-växlaren är inte kompatibel med skivformatet (mp3).  
→ Spela upp med en mp3-kompatibel cd-växlare från Sony eller denna enhet.

### Ljudet innehåller brus.

Se till att ledningar och kablar inte kommer i kontakt med varandra.

## Åtgärd

### Fjärrkontrollen fungerar inte.

- Något står i vägen mellan fjärrkontrollen och enheten, eller mottagaren.
- Avståndet mellan fjärrkontrollen och enheten är för långt.
- Fjärrkontrollen riktas inte rakt emot fjärrsensorn eller mottagaren.
- Batterierna i fjärrkontrollen är slut.

### Funktionsknapparna fungerar inte.

#### Det går inte att mata ut skivan.

Tryck på RESET-knappen (sida 8).

### Ingen ljudsignal.

Ljudsignalen är inaktiverad (sida 37).

### Innehållet i minnet har raderats.

- RESET-knappen har tryckts.  
→ Gör om inmatningarna i minnet.
- Strömkabeln eller batteriet har kopplats ur.
- Strömkabeln är inte ordentligt ansluten.

### Visningsalternativen rullar inte.

- De rullas eventuellt inte för skivor med väldigt många tecken.
- A.SCRL är inställt på OFF.  
→ Ställ in A.SCRL-ON (sida 38).

### MS eller MD visas inte i källanhetens teckenfönster om både en extra MGS-X1 och en md-växlare är anslutna.

Den här enheten känner igen MGS-X1 som en md-enhet.

→ Tryck på (SRC) (SOURCE) tills MS eller MD visas och tryck därefter flera gånger på (MODE).

### Skivan kan inte laddas.

- Det finns redan en skiva i skivfacket.
- Bilens tändningsnyckel står i OFF-läget.

### Enheten spelar inte upp skivan.

- Du har placerat skivan med fel sida upp.  
→ Skivan ska ligga med uppspelningssidan vänd nedåt.
- Du har placerat fel typ av skiva i skivfacket.
- Dvd-skivan kan inte spelas på grund av fel regionkod.
- Fukt har bildats inuti enheten.
- Dvd-r-, dvd-rw-, dvd+r-, dvd+rw-, cd-r- eller cd-rw-skivan i spelaren är inte stängd.

### Du kan inte välja en källa.

Zon × Zon är aktiverad.

→ Tryck på (ZxZ) för att inaktivera Zon × Zon.

---

### **Mp3-filer kan inte spelas upp.**

- Inspelningen har inte utförts enligt formatet ISO 9660 nivå 1 eller nivå 2, alternativt Joliet eller Romeo expansionsformat.
- Mp3-filen är inte försedd med filnamns-tillägget ".mp3".
- Filerna har inte lagrats i mp3-format.
- Enheten kan inte spela upp filer som lagrats i mp3pro-format.
- Enheten kan inte spela upp filer som lagrats i annat format än MPEG1 Audio Layer 3.
- Skivan innehåller både mp3- och jpeg-filer.  
→ Ställ "MP3/JPEG" under "CUSTOM SETUP" på MP3" (sida 31).

---

### **Det tar längre tid att spela upp mp3-filer än andra filer.**

- Följande skivtyper tar längre tid att starta uppspelning av.
- en skiva inspelad med en komplicerad trädstruktur.
  - En skiva som spelats in i Multi Session.
  - En skiva där data kan läggas till.

---

### **Jpeg-filerna kan inte spelas upp.**

- Jpeg-filerna är inte försedda med filnamnstillägg ".jpg".
- Filer har inte lagrats i jpeg-format.
- Skivan innehåller både mp3- och jpeg-filer.  
→ Ställ "MP3/JPEG" under "CUSTOM SETUP" på "JPEG" (sida 31).

---

### **Titeln på mp3-albumet eller -spåret är felaktigt angivet.**

Spelaren kan endast visa siffror och bokstäver. Övriga tecken visas som – .

---

### **Skivan spelas inte upp från början.**

Du har återupptagit en gammal uppspelning (sida 17).

---

### **Uppspelningen avbryts automatiskt.**

Om du spelar upp skivor med autopausssignal avbryter enheten uppspelningen vid den signalen.

---

### **Vissa funktioner kan inte aktiveras.**

Beroende på skivan, kan du inte utföra operationer som att stoppa, söka, upprepad uppspelning, eller blandad uppspelning. Mer information finns i bruksanvisningen som medföljer skivan.

---

### **Ljudspårets språk kan inte ändras.**

- Använd dvd-skivans meny i stället för fjärrkontrollens direktval (sida 19).
- Dvd-skivan har inte spelats in med flerspråkiga ljudspår.
- Dvd-skivan medger inte byte av språk på ljudspåret.

---

### **Språket på undertexterna kan inte ändras eller stängas av.**

- Använd dvd-skivans meny i stället för fjärrkontrollens direktval (sida 19).
- Dvd-skivan har inte spelats in med flerspråkiga undertexter.
- Dvd-skivan medger inte byte av undertexter.

---

### **Det går inte att byta bildvinklar.**

- Använd dvd-skivans meny i stället för fjärrkontrollens direktval (sida 19).
- Dvd-skivan har inte spelats in med multivinkelfunktion.
- Dvd-skivan medger inte byte av vinklar.

---

## **Radiomottagning**

---

### **Stationerna kan inte tas emot.**

#### **Ljudet störs av brus.**

- Anslut en styrkabel för motorantenn (blå) eller kabel för strömförsörjning av tillbehör (röd) till nätkabeln för bilens antennförstärkare (om bilen har inbyggd FM/MW/LW-antenn i bak/sidrutan).
- Kontrollera bilantennens anslutning.
- Bilantennen matas inte ut.  
→ Kontrollera anslutningen för motorantennens styrkabel.
- Kontrollera frekvensen.
- När DSO-läget är aktiverat, störs ljudet ibland av brus.  
→ Ställ DSO-funktionen på OFF (sida 12).

---

### **Det går inte att ställa in förinställda stationer.**

- Lagra rätt frekvens i minnet.
- Den mottagna signalen är för svag.

---

### **Den automatiska sökningen fungerar inte.**

- Lokalt sökläge står på ON.  
→ Ställ in LOCAL på OFF (sida 38).
- Den mottagna signalen är för svag.  
→ Ställ in station manuellt.

---

### **Under FM-mottagning, blinkar ST-indikatorn.**

- Ställ in frekvensen exakt.
- Den mottagna signalen är för svag.  
→ Ställ in MONO på ON (sida 38).

---

### **En FM-programutsändning i stereo avlyssnas i mono.**

Enheten är i läget för monomottagning.  
→ Ställ in MONO på OFF (sida 38).

**fortsätter på nästa sida →**

## RDS

### En sökning påbörjas efter några sekunders lyssning.

Stationen är inte en TP-station eller har svag signal.

→ Inaktivera TA (sida 35).

### Inga trafikmeddelanden tas emot.

- Aktivera TA (sida 35).
- Stationen sänder inga trafikmeddelanden trots att det är en TP-station.  
→ Ställ in en annan station.

### PTY anges med "- - - - -".

- Inställd radiostation är inte en RDS-station.
- RDS-data tas inte emot.
- Stationen specificerar inte programtyp.

## Felmeddelanden

Följande indikatorer visas när ett fel uppstår.

### På huvudenheten

#### BLANK\*<sup>1</sup>

Inga spår har spelats in på md-skivan.\*<sup>2</sup>  
→ Spela upp en md med inspelade spår.

#### ERROR\*<sup>1</sup>

- Skivan är smutsig eller felvänd.\*<sup>2</sup>  
→ Rengör cd-skivan eller sätt i den på rätt sätt.
- Det går inte att spela upp en cd-skiva på grund av något fel.  
→ Sätt i en annan skiva.
- Skivan är inte kompatibel med den här enheten.  
→ Sätt i en kompatibel skiva.

#### FAILURE

Högtalar/förstärkaranslutningen är inte riktig.  
→ Se den medföljande installations/anslutningshandboken för att kontrollera anslutningen.

#### LOAD

Växlaren laddar skivan.  
→ Vänta till den laddningen är klar.

#### L.SEEK +/-

Lokalt sökläge är aktiverat under automatisk inställning av station.

#### NO AF

Det finns ingen alternativ frekvens för den aktuella stationen.  
→ Tryck på **◀◀/▶▶** när stationens namn blinkar. Enheten börjar söka efter en annan frekvens med samma PI-data (Program Identification) (PI SEEK visas).

#### NO DATA

Alla dina inmatade namn har raderats, alternativt inga namn har lagrats.

#### NO DISC

Det finns ingen skiva i cd/md-växlaren.  
→ Sätt i skivor i växlaren.

#### NO ID3

Det finns ingen id3 tag-information i mp3-filen.

#### NO MAG

Skivmagasinet har inte satts in i cd-växlaren.  
→ Sätt i skivmagasinet i växlaren.

#### NO MUSIC

Skivan innehåller inte musikfiler.  
→ Sätt i en musik-cd i den här enheten eller i den mp3-kompatibla växlaren.

#### NO NAME

Det finns inget spår-/album-/skivnamn inspelat på spåret.



---

**NO TP**

Enheten fortsätter söka efter tillgängliga TP-stationer.

---

**NOT READ**

Enheten har inte läst in skivinformationen.  
→ Ladda skivan, välj den sedan i listan.

---

**NOTREADY**

Md-växlarens lucka är öppen eller md-skivorna har inte satts i på rätt sätt.  
→ Stäng luckan eller sätt i md-skivorna på rätt sätt.

---

**OFFSET**

Det kan finnas ett internt fel.  
→ Kontrollera anslutningarna. Om felmeddelandet kvarstår i fönstret, kontakta närmaste Sony-återförsäljare.

---

**READ**

Enheten läser all spår- och albuminformation på skivan.  
→ Vänta tills den läst klart och uppspelningen startar automatiskt. Beroende på skivans struktur kan det ta längre än en minut.

---

**RESET**

Enheten och cd/md-växlaren kan inte användas på grund av något problem.  
→ Tryck på RESET-knappen (sida 8).

---

" ל ל ל ל " eller " ר ר ר ר "

Under snabbspolning framåt eller bakåt har du nått början eller slutet av skivan och kan inte komma längre

---

" \_ "

Tecknet kan inte visas med enheten.

---

\*1 Om fel uppstår vid uppspelning av en cd- eller md-skiva visas inte skivans nummer i teckenfönstret.

\*2 Numret på skivan som orsakat felet visas i teckenfönstret.

---

## Om bildskärmen

**Skivan kan inte spelas.**

- Skivan är inte kompatibel med den här enheten.
  - Dvd-skivan kan inte spelas på grund av fel regionkod.
- 

**Inga mp3- eller jpeg-filer**

Skivan innehåller ingen mp3-/jpeg-fil.

---

**Läsfel**

- Enheten kan av någon anledning inte läsa skivans data.
  - Data på skivan kan vara skadat eller korrupt.
- 

---

**Tryck på RESET-knappen.**

Enheten fungerar inte av någon anledning.  
→ Tryck på återställningsknappen.

---

Om dessa åtgärder inte löser problemet, bör du kontakta närmaste Sony-återförsäljare.

Om du lämnar in enheten för reparation på grund av problem vid uppspelning, bör du ta med skivan som användes vid tidpunkten då problemet började.

## Ordlista

### Dolby Digital

Digital ljudkomprimeringsteknik som utvecklats av Dolby Laboratories. Den här tekniken ger 5,1-kanals surroundljud. Den bakre kanalen är stereo och formatet innehåller en separat subwooferkanal. Dolby Digital ger samma separata 5,1-kanaliga, högkvalitativa ljud som Dolby Digitals ljudanläggningar för biografier. En bra kanalseparering garanteras eftersom samtliga kanaldata spelas in separat; en låg kvalitetsförsämring möjliggörs genom att alla kanaldata bearbetas digitalt.

### Dolby Surround (Pro Logic)

En ljudbearbetningsteknik som utvecklats för surroundljud av Dolby Laboratories. Om ingångssignalen innehåller en surroundkomponent matar Pro Logic-tekniken ut främre-, mitt- och bakre signalerna. Den bakre signalen är enkanalig.

### DTS

Digital ljudkomprimeringsteknik utvecklad av Digital Theater Systems, Inc. Den här tekniken ger 5.1-kanals surroundljud. Den bakre kanalen är stereo och formatet innehåller en separat subwooferkanal. DTS ger samma separata 5.1-kanalsljud som högkvalitativt, digitalt ljud. En bra kanalseparering garanteras eftersom samtliga kanaldata spelas in separat; en låg kvalitetsförsämring möjliggörs genom att alla kanaldata bearbetas digitalt.

### DVD VIDEO

En skiva innehåller upp till åtta timmar rörliga bilder, trots samma diameter som en cd-skiva. Datakapaciteten hos en ensidig, enskiktets-dvd är 4,7 GB (gigabyte), vilket är sju gånger mer än för en cd-skiva. Datakapaciteten hos en tvåsidig enskiktets-dvd är 8,5 GB, en ensidig tvåskiktets-dvd klarar 9,4 GB och en tvåsidig tvåskiktets-dvd 17 GB.

Skivans bilddata håller MPEG 2-format, en standard för digital komprimeringsteknik. Skivans bilddata komprimeras till cirka 1/40 (genomsnitt) av originalformatet. Dvd-skivan använder även en variabel kodningsfrekvens som justerar placeringen av bilddata efter bildens status. Ljudinformation spelas in i flerkanaligt format som t ex. Dolby Digital, vilket ger tittaren en mer verklighetstrogen upplevelse. Dessutom innehåller dvd-skivan mer avancerade funktioner som flera bildvinklar, flera språk och föräldrakontroll.

### DVD-RW

En dvd rw-skiva är inspelningsbar och över-spelningsbar och har samma kapacitet som en dvd video. Dvd-rw kan spelas in i två olika lägen: VR-läge och videoläge. VR (Video Recording) ger mer varierade programmerings- och redigeringsfunktioner än vid inspelning i videoläge. Videoläget följer dvd video-formatet och kan spelas upp på andra dvd-spelare, medan en dvd-rw som har spelats in i VR-läge endast kan spelas upp på dvd rw-kompatibla spelare. När vi i den här bruksanvisningen och i menyerna refererar till "DVD-RW" avses dvd rw-skivor inspelade i VR-läge.

### DVD+RW

En dvd+rw är en inspelningsbar och åter-inspelningsbar skiva. Dvd+rw använder ett format som kan jämföras med dvd-video-formatet.

### Filmbaserad, videobaserad

Dvd-skivor kan klassificeras som filmbaserade eller videobaserade. En filmbaserad dvd-skiva innehåller samma bilder (24 bildrutor per sekund) som visas på bio. En videobaserad dvd, som t ex. tv-dramer eller komediserier, visar 30 bildrutor (eller 60 fält) per sekund.

**JPEG (Joint Photographic Expert Group)**

Under beskydd av International Organization for Standardization (ISO) har JPEG definierats som en universell standard för digital komprimering och dekomprimering av stillbilder för användning i datorrelaterade miljöer. Komprimeringsfrekvensen varierar i syfte att undvika en synlig bildförsämring. Stillbilder komprimeras till cirka 1/10 till 1/100 av originalformatet.

**Kapitel**

Sekvenser av en bild eller ett musikstycke; mindre än titlar. En titel består av flera kapitel. Vissa skivor är inte inspelade kapitelvis.

**Rubrik**

Den längsta sekvensen av ett bild- eller musikstycke på en dvd-skiva, en film etc, i ett videoprogram eller ett album i ett videoprogram.

**Spår**

Sekvenser av bild- eller musikstycken på en cd-skiva eller video cd-skiva (t ex. en låt).

# Lista över språkkoder

Språkens stavning följer ISO 639: 1988 (E/F)-standard.

| Kod Språk | Kod Språk       | Kod Språk       | Kod Språk       |
|-----------|-----------------|-----------------|-----------------|
| 1027      | Afar            | 1183            | Irländska       |
| 1028      | Abchaziska      | 1186            |                 |
| 1032      | Afrikaans       | Högländsskotska |                 |
| 1039      | Amhariska       | 1194            | Galiciska       |
| 1044      | Arabiska        | 1196            | Guarani         |
| 1045      | Assamesiska     | 1203            | Gujarati        |
| 1051      | Aymara          | 1209            | Hausa           |
| 1052      | Azerbajdzjanska | 1217            | Hindi           |
| 1053      | Basjkiriska     | 1226            | Kroatiska       |
| 1057      | Vitryska        | 1229            | Ungerska        |
| 1059      | Bulgariska      | 1233            | Armeniska       |
| 1060      | Bihari          | 1235            | Interlingua     |
| 1061      | Bislama         | 1239            | Interlingue     |
| 1066      | Bengali         | 1245            | Inupiaq         |
| 1067      | Tibetanska      | 1248            | Indonesiska     |
| 1070      | Bretonska       | 1253            | Isländska       |
| 1079      | Katalanska      | 1254            | Italienska      |
| 1093      | Korsikanska     | 1257            | Hebreiska       |
| 1097      | Tjeckiska       | 1261            | Japanska        |
| 1103      | Walesiska       | 1269            | Jiddisch        |
| 1105      | Danska          | 1283            | Javanska        |
| 1109      | Tyska           | 1287            | Georgiska       |
| 1130      | Bhutanesiska    | 1297            | Kazakiska       |
| 1142      | Grekiska        | 1298            | Grönländska     |
| 1144      | Engelska        | 1299            | Kambodjanska    |
| 1145      | Esperanto       | 1300            | Kannada         |
| 1149      | Spanska         | 1301            | Koreanska       |
| 1150      | Estländska      | 1305            | Kashmiri        |
| 1151      | Baskiska        | 1307            | Kurdiska        |
| 1157      | Persiska        | 1311            | Kirgisiska      |
| 1165      | Finska          | 1313            | Latin           |
| 1166      | Fidjianska      | 1326            | Lingala         |
| 1171      | Färöiska        | 1327            | Laotiska        |
| 1174      | Franska         | 1332            | Litauiska       |
| 1181      | Frisiska        | 1334            | Lettiska        |
|           |                 | 1345            | Malagassiska    |
|           |                 | 1347            | Maori           |
|           |                 | 1349            | Makedonska      |
|           |                 | 1350            | Malayalam       |
|           |                 | 1352            | Mongoliska      |
|           |                 | 1353            | Moldaviska      |
|           |                 | 1356            | Marathi         |
|           |                 | 1357            | Malajiska       |
|           |                 | 1358            | Maltesiska      |
|           |                 | 1363            | Burmanska       |
|           |                 | 1365            | Nauriska        |
|           |                 | 1369            | Nepali          |
|           |                 | 1376            | Nederländska    |
|           |                 | 1379            | Norska          |
|           |                 | 1393            | Langue d'oc     |
|           |                 | 1403            | Oromo           |
|           |                 | 1408            | Oriya           |
|           |                 | 1417            | Punjabi         |
|           |                 | 1428            | Polska          |
|           |                 | 1435            | Pashto          |
|           |                 | 1436            | Portugisiska    |
|           |                 | 1463            | Quechua         |
|           |                 | 1481            | Rätoromanska    |
|           |                 | 1482            | Kirundi         |
|           |                 | 1483            | Rumänska        |
|           |                 | 1489            | Ryska           |
|           |                 | 1491            | Rwanda          |
|           |                 | 1495            | Sanskrit        |
|           |                 | 1498            | Sindhi          |
|           |                 | 1501            | Sango           |
|           |                 | 1502            | Serbokroatiska  |
|           |                 | 1503            | Singalesiska    |
|           |                 | 1505            | Slovakiska      |
|           |                 | 1506            | Slovenska       |
|           |                 | 1507            | Samoanska       |
|           |                 | 1508            | Shona           |
|           |                 | 1509            | Somaliska       |
|           |                 | 1511            | Albanska        |
|           |                 | 1512            | Serbiska        |
|           |                 | 1513            | Siswati         |
|           |                 | 1514            | Sesotho         |
|           |                 | 1515            | Sundanesiska    |
|           |                 | 1516            | Svenska         |
|           |                 | 1517            | Swahili         |
|           |                 | 1521            | Tamil           |
|           |                 | 1525            | Telugo          |
|           |                 | 1527            | Tadzjikiska     |
|           |                 | 1528            | Thailändska     |
|           |                 | 1529            | Tigrinja        |
|           |                 | 1531            | Turkmeniska     |
|           |                 | 1532            | Tagalog         |
|           |                 | 1534            | Setswana        |
|           |                 | 1535            | Tonga           |
|           |                 | 1538            | Turkiska        |
|           |                 | 1539            | Tsonga          |
|           |                 | 1540            | Tatariska       |
|           |                 | 1543            | Twi             |
|           |                 | 1557            | Ukrainska       |
|           |                 | 1564            | Urdu            |
|           |                 | 1572            | Uzbekiska       |
|           |                 | 1581            | Vietnamesiska   |
|           |                 | 1587            | Volapük         |
|           |                 | 1613            | Wolof           |
|           |                 | 1632            | Xhosa           |
|           |                 | 1665            | Yoruba          |
|           |                 | 1684            | Kinesiska       |
|           |                 | 1697            | Zulu            |
|           |                 | 1703            | Ej specificerat |

# Index

16:9 30

4:3 LETTER BOX 30

4:3 PAN SCAN 30

cd/md-växlare 38

## A

Album (ALBUM) 21

Alternativa frekvenser (AF) 35

Anpassad inställning (CUSTOM SETUP) 31

Automatisk rullning

(A.SCRL) 38

Auxiliary audio (AUX-A) 37, 40

Auxiliary level (AUX LVL) 38

## B

Balans (BAL) 36

Bas (BAS) 36

Best Tuning Memory (BTM) 33

Bild (IMAGE) 21

Bildskärmstyp (MONITOR

TYPE) 30

Bildspel, tidsinställning (SLIDE

SHOW TIME) 31

Blandad uppspelning

(SHUFFLE)

Album 20

Skiva 20

Växlare 39

## C

Clock Time (CT) 37

## D

Demonstration (DEMO) 8, 38

Dimmer (DIM) 38

Diskant (TRE) 36

Dolby Digital (DOLBY

DIGITAL) 32

Dvd-nivå (DVD LVL) 23

Dynamic Soundstage Organizer

(DSO) 4, 12

DRC (Dynamic Range Control)

(AUDIO DRC) 32

DTS 32

DVD-meny 19, 29

DVD-nivå (DVD LVL) 38

## E

Equalizer (EQ7) 12, 37

## F

Fader (FAD) 36

Fjärrkontroll 11

Föräldrakontroll (PARENTAL

CONTROL) 26, 31

## H

Högpassfilter (HPF) 38

## I

Inställning av språk

(LANGUAGE SETUP) 29

Inställningsmeny 28

## J

JPEG (MP3/JPEG) 31

## K

Kapitel (CHAPTER) 21

Klockinformation (CLOCK) 38

Klocktid (CT) 36

Kontrast (CONTRAST) 38

## L

Lågpasfilter (LPF) 38

Lista över områdeskoder 27

Lista över språkkoder 52

List-up 33, 39

Litiumbatteri 41

Ljud (AUDIO) 22, 29

Ljudinställning (AUDIO

SETUP) 32

Ljudsignal (BEEP) 37

Lokalisera

Skanna 18

Lokalt sökläge (LOCAL) 38

Loudness (LOUD) 38

## M

Monoläge (MONO) 38

Motion Display (M.DSPL) 38

MP3 (MP3/JPEG) 31

## N

Nedmixning (DOWNMIX) 32

## O

OSD 29

## P

Picture EQ (PICTURE

EQ) 25, 31

Play mode-menyn 13

Programformat 22

Programtyper (PTY) 36

PBC (Playback control) 19

## R

Radio 33

Radio Data System (RDS) 34

Regionalprogram (REG) 35, 38

Regionkod 7

RESET-knapp 8

## S

Säkring 41

Setup-menyn 13

Skärminställning (SCREEN

SETUP) 30

Skärmläckare (SCREEN

SAVER) 30

Skivnamn

Radera (NAME DEL) 39

Redigera (NAMEEDIT) 39

Skivor som kan spelas 5

Slumpmässig uppspelning

(SHUFFLE)

Titel 20

Söka

Snabbspola bakåt 16

Snabbspola framåt 16

Sökning 21

Spår (TRACK) 21

Ställa in klockan

(CLOCK-ADJ) 8

Subwoofer (SUB) 36

## T

Teckenfönstret

uppspelning av cd/mp3 15

Inställningsmeny 28

Tid-/textinformation (TIME/

TEXT) 17

Titel (TITLE) 21

Toppmeny 19

Traffikprogram (TP) 35

Trafikmeddelanden (TA) 35

## U

Undertexter (SUBTITLE) 24, 29

Upprepad uppspelning

(REPEAT)

Album 20

Disc 39

Kapitel 20

Spår 20

Titel 20

Uppspelning av spellista (PLAY

LIST PLAY) 31

## V

Vinkel (ANGLE) 23

Visade alternativ

Play mode-menyn 13

Setup-menyn 13

Vridkontroll (Rotary

commander, RM) 37

Vridkontroll (RM) 40

## Z

Zon × Zon (Z×Z) 41

Zoom (CENTER ZOOM) 24

## Å

Återställning (RESET) 29

Återuppta uppspelning (MULTI-DISC RESUME) 17, 31





---

Sony  line <http://www.sony-europe.com>

---

Sony Corporation Printed in Sweden

---