

SONY®

4-480-657-21(1)



IKG4

Bluetooth® audiorendszer

Kezelési útmutató

HU

A bemutató (DEMO) kijelző kikapcsolásának módjáról a 16. oldalon olvashat.



Made for
iPod iPhone



 Bluetooth®

MEX-N5000BT

Üzembe helyezési és csatlakoztatási útmutató

Figyelmeztetés

A készüléket csak a műszerfalba szerelve szabad használni, mivel a készülék hátoldala használat közben felforrósodik.

- Ez a készülék csak 12 V-os, egyenáramú, negatív földelésű üzemeltetésre alkalmas.
- Vigyázzon, hogy a vezetékek ne szoruljanak be csavar alá, és ne akadjanak bele mozgó alkatrészekbe (pl. az ülés csúszósínjébe).
- A csatlakoztatás előtt, a rövidzárlat elkerülése érdekében, kapcsolja ki a jármű gyújtását.
- A külső tápfeszültség bekötése előtt csatlakoztassa a vezetékeket ② a készülékhez és a hangszárgázokhoz.
- **Kösse az összes földvezetékét a közös föld pontra.**
- Biztonsági okokból a szabadon maradó vezetékeket szigetelje le szigetelőszalaggal.

Megjegyzések a (sárga) tápvezetékéről

- Ha a készüléket más audioszékkel együtt csatlakoztatja, a jármű felhasznált áramkörének biztosítéka nagyobb értékű legyen, mint a csatlakoztatott készülékek biztosítékainak összesített amperértéke.
- Ha nincs megfelelő amperértékű biztosítéka a járműnek, akkor a készüléket közvetlenül az akkumulátorhoz kösse.

Alkatrész lista 1

- A listában szereplő számozás megfelel az ábrán található számozásnak.
- A rögzítőkeret ① és a külső védőkeret ④ gyárilag lett összeszerelve a készülékkel. Beszerelés előtt a kioldókulcsok ③ segítségével távolítsa el a rögzítőkeretet ①. A részletekről olvassa el „A külső védőkeret és a rögzítőkeret eltávolítása” című részt (5).
- A kioldókulcsokat ④ őrizze meg, mert azokra még szüksége lehet, pl. kiszereleskor.

Figyelem!

Kezelje óvatosan a rögzítőkeretet ③, hogy elkerülje az esetleges ujj sérüléseket.

Csatlakoztatási példa 2

Mélyhangszárgáz egyszerű csatlakoztatása (2-B)

Erősítő nélkül is használhat mélyhangszárgázot, ha az a hátsó hangszárgáz vezetékéhez van csatlakoztatva.

* Ebben a csatlakozásban ne csatlakoztasson hangszárgázot.

Megjegyzések

- A földelővezetékét mindig csatlakoztassa a földelési ponthoz mielőtt az erősítőt csatlakoztatja (2-A).
- A hangjelzés csak akkor hallható, ha a készülék saját erősítőjét használja (2-A).
- 4–8 Ω impedanciájú, és a terhelhetőségnek megfelelő mélyhangszárgáz csatlakoztasson. A másik hátsó hangszárgáz vezetékéhez ne csatlakoztasson hangszárgázot (2-B).

Csatlakoztatási ábra 3

Figyelmeztetés

Ha a jármű motoros antennája nem rendelkezik csatlakozódobozzal (relével), és azt csatlakoztatja a tápvezetékkel ②, az antenna meghibásodhat.

Megjegyzések a vezérlő- és a tápvezetékéről

- A motoros antenna vezérlővezetékében (kék, fehér csíkos) +12 V egyenáram folyik a rádió bekapcsolásakor.
- Ha külön negvárosítható erősítőt használ, csatlakoztassa REM OUT vezetékét (kék, fehér csíkos) vagy a külső eszköz áramellátás vezetékét (piros) az APP REMOTE IN-be.
- Ha az Ön járműjében beépített FM, MW, LW antenna található a hátsó vagy első szélvédőn, csatlakoztassa a motoros antenna vezérlővezetékét (kék) vagy a kapcsolt tápfeszültség vezetékét (piros) a meglévő antennaerősítő csatlakozóvezetőjéhez. A részletekről érdeklődjön a jármű kereskedőjénél.
- Ez a készülék nem használható olyan motoros antennával, mely nem rendelkezik csatlakozódobozzal (relével).

Memória energiaállás

Ha csatlakoztatja a sárga vezetékét, a memória a jármű gyújtáskapcsolójának kikapcsolt állapotában is kap áramot.

Megjegyzések a hangszárgáz csatlakoztatásáról

- A hangszárgáz csatlakoztatása előtt kapcsolja ki a készüléket.
- A meghibásodások elkerülése érdekében 4–8 Ω impedanciájú, és a terhelhetőségnek megfelelő hangszárgázokat csatlakoztasson.
- Ne kösse össze a hangszárgáz csatlakozóvezetőit a jármű fém karosszériájával vagy a jobboldali hangszárgáz csatlakozóvezetőit a baloldali hangszárgáz-csatlakozóvezetőjével.
- Ne kösse össze a készülék földelővezetékét a hangszárgáz negatív (-) pólusú csatlakozóvezetőjével.
- Ne próbálja párhuzamosan kötni a hangszárgázokat.
- Kizárólag passzív hangszárgázokat használjon. Ha aktív (saját erősítővel rendelkező) hangszárgázokat csatlakoztat a hangszárgáz-csatlakozóvezetőkre, a készülék meghibásodhat.
- A meghibásodások elkerülése érdekében ne használja a beépített vezetékeket, ha a jobb- és a baloldali hangszárgáz közös negatív (-) vezetékét használják.
- Ne kösse össze a készülék hangszárgázvezetékét.

Óvintézkedések

- Kellő figyelemmel válassza ki a beszerelés helyét, hogy a készülék ne okozzon zavart a szokásos vezetési műveletekben.
- Kerülje a készülék poros, szennyezett, erősen rezgő vagy magas hőmérsékletű, közvetlen napfénynek kitett, hőforrásokhoz közeli környezetbe való beszerelését.
- A biztonságos és megbízható beszerelés érdekében csakis a mellékelt szerelési tartozékokat használja.

A beszerelés szöge

A beszerelés szöge ne haladja meg a 45°-ot.

1

①

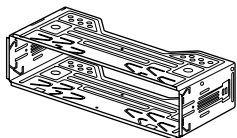

②

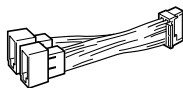

③

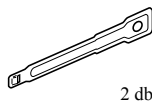

2 db

④

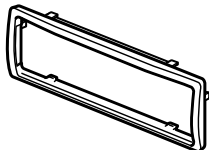

⑤



⑥

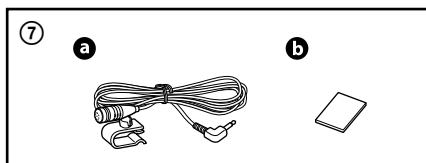

Az ábrákon szereplő (külön megvásárolható) részegységek.

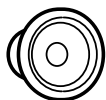

Első hangsugárzó

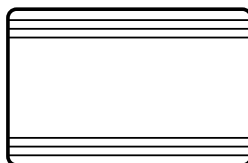

Erősítő



Hátsó hangsugárzó

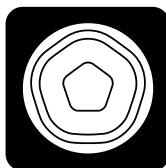

Aktív mélyhangsugárzó

2 A

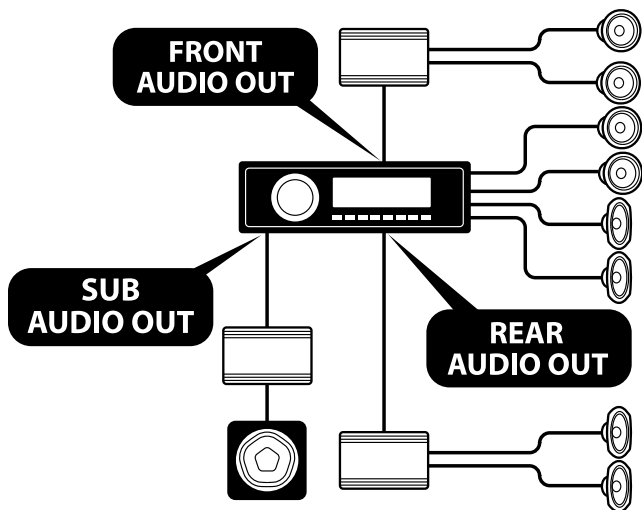

B

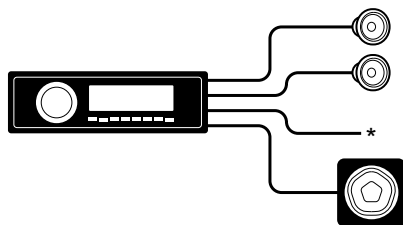

* A hátsó vezeték előkészítése szükséges.

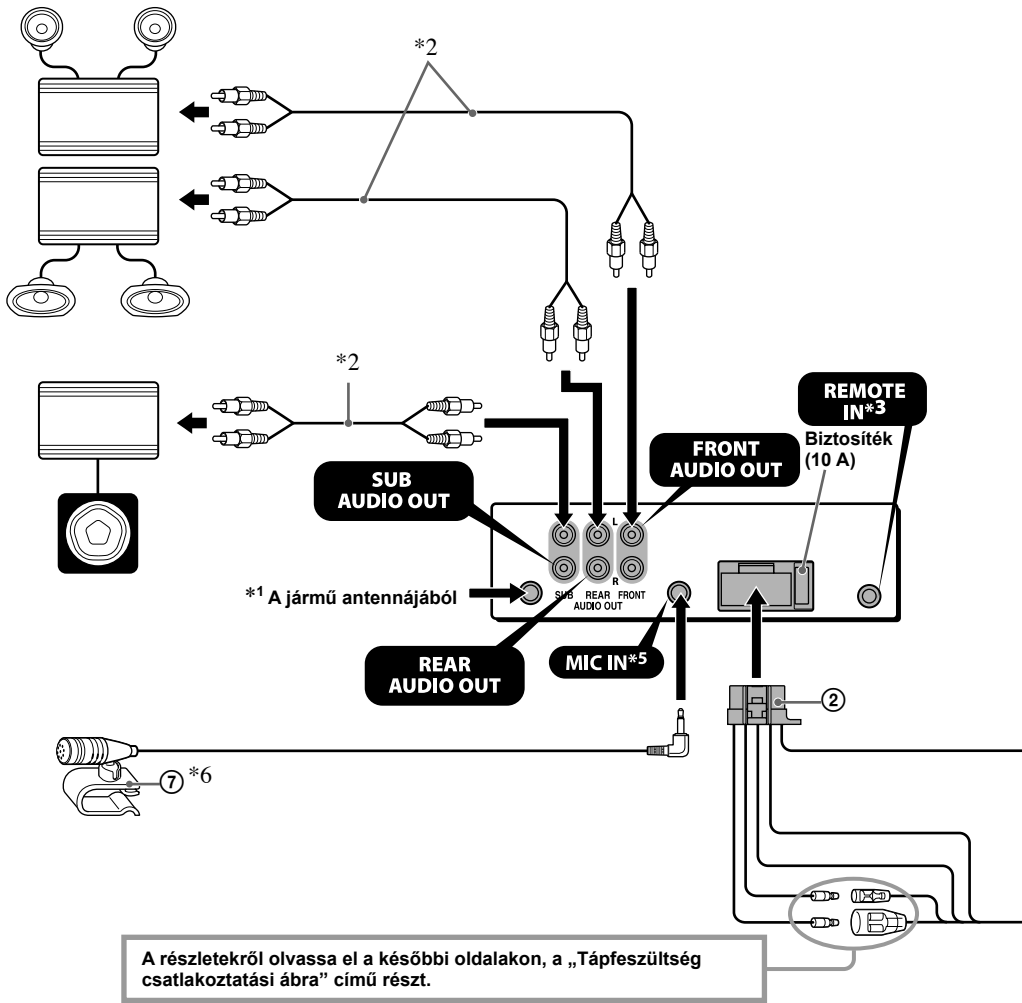

- *1 A gépjármű típusától függően (külön megvásárolható) adapter használata szükséges lehet, ha az antenna nem illeszkedik.
- *2 (Külön megvásárolható) RCA csatlakozóvezeték.
- *3 A gépjármű típusától függően (külön megvásárolható) vezetékes távvezérlő adaptert használhat.

- *4 **Hangsugárzó impedancia:** $4-8 \Omega \times 4$.
- *5 A mikrofon csatlakozóvezetékét a használat tényétől függetlenül úgy helyezze el, hogy a vezetésben ne akadályozza. Rögzítse a vezetékét bilinccsel vagy más módon amennyiben a lába környékén vezeti el.
- *6 A mikrofon beszerelésének részleteit olvassa el „A mikrofon felszerelése (8)” szakaszban.

1	lila	+	jobb hátsó hangszóró
2		-	jobb hátsó hangszóró
3	szürke	+	jobb első hangszóró
4		-	jobb első hangszóró
5	fehér	+	bal első hangszóró
6		-	bal első hangszóró
7	zöld	+	bal hátsó hangszóró
8		-	bal hátsó hangszóró

A 2-es, 4-es, 6-os és 8-as negatív pólusú végződésekhez csíkos vezeték tartozik.

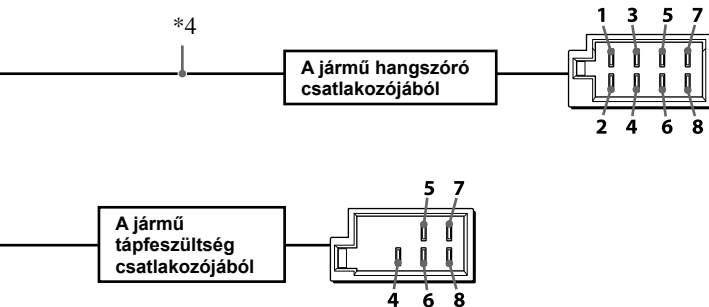

4	Sárga	állandó tápfeszültség
5	Kék, fehér csíkos	motoros antenna vezérlés
6	Narancs, fehér	kapcsolt háttérvilágítás tápfeszültség
7	Piros	kapcsolt tápfeszültség
8	Fekete	testelés

Az 1-es, 2-es 3-as állásban nincsenek érintkezők.

A külső védőkeret és a rögzítőkeret eltávolítása **5**

Beszereles előtt vegye le a rögzítőkeretet **4** és a külső védőkeretet **1** a készülékről.

- 1 Vegye le a külső védőkeretet **4**.**
Nyomja meg a védőkeret **5** mindkét oldalát és húzza ki a keretet.
- 2 Vegye ki a rögzítőkeretet **1**.**
 - 1** Tolja be a kioldókulcsokat **4** a készülék és a rögzítőkeret **1** közé kattánásig.
 - 2** Húzza lefelé a rögzítőkeretet **1**, majd húzza ki belőle a készüléket.

Beépítési példa **6**

Beszereles a műszerfalba.

Megjegyzések

- A beszerelés előtt ellenőrizze, hogy a körmök a keret mindkét oldalán **1** befelé állnak 2 mm-rel. Ha a körmök egyenesek, vagy kifelé hajlanak, akkor a készülék nem kerül a helyére megbízhatóan és esetleg kiugorhat a helyéről (**6-1**).
- Szükség esetén hajlítsa ki a körmököt, hogy szoros illeszkedést biztosítsanak (**6-2**).
- Győződjön meg róla, hogy külső védőkeret **5** reteszelt fülle megfelelően illeszkedik-e a készüléken található mélyedésekbe (**6-3**).

Az előlap helyes levétele és visszahelyezése **7**

A készülék beszerelése előtt vegye le az előlapot.

7-A Leválasztás

Az előlap levétele előtt kapcsolja ki a készüléket az OFF gombbal. Nyomja meg az előlap leválasztó gombot és húzza ki magra felé.

7-B Visszahelyezés

Az ábrának megfelelően illessze az előlapon található **A** nyílást a készüléken található tengelyhez **B**, majd kattánásig nyomja be a baloldalon.

Figyelem: ha a jármű gyújtás-kapcsolóján nincs ACC állás!

Állítson be időértéket az Auto Off funkcióban. A beállításról részletesebben a kezelési útmutató további fejezeteiben olvashat.
Kikapcsolás után a készülék önműködően és teljesen kikapcsol, amikor a beállított idő letelik. Ezzel az akkumulátor kimerülése megelőzhető.

Ha nem használja az Auto Off funkciót, a gyújtás kikapcsolása után tartsa nyomva az OFF gombot mindaddig, míg a kijelző ki nem alszik.

Biztosíték cseréje **8**

A biztosíték cseréjénél ügyeljen arra, hogy az eredeti biztosítékon felüntetett amperértéknek megfelelően használjon. Ha a biztosíték kiég, ellenőrizze a tápfeszültség csatlakozást, majd cserélje ki a biztosítékot. Ha a csere után ismét kiég a biztosíték, a hiba a készülékben van. Ilyenkor forduljon a legközelebbi Sony márkaszervizhez.

A mikrofon csatlakoztatása **9**

Kihangosításkor a hang érzékeléséhez csatlakoztatnia kell a mikrofont **7**.

Figyelmeztetés

- A mikrofont ne tegye ki magas hőmérséklet és párás levegő hatásának.
- Különösen veszélyes, ha a vezeték a kormányoszlop vagy a sebességváltó kar köré tekeredik. Figyeljen arra, hogy a vezeték és más részegységek ne akadályozzák vezetés közben.
- Ha a jármű légszákkal vagy más útközéscsillapító berendezéssel rendelkezik, üzembe helyezés előtt vegye fel a kapcsolatot a vásárlás helyével, vagy a jármű forgalmazójával.

9-A Felszerelés a napellenzőre

Tegyen fel (külön megvásárolható) csipeszket és állítsa be a vezeték hosszúságát úgy, hogy ne akadályozza a vezetésben.

9-B Felszerelés a műszerfalra

Tegyen fel (külön megvásárolható) csipeszket és állítsa be a vezeték hosszúságát úgy, hogy ne akadályozza a vezetésben.

Megjegyzések

- A kétoldalas ragasztószalag **b** rögzítése előtt, száraz ronggyal tisztítsa meg a műszerfal felületét.
- Állítsa be a mikrofont a megfelelő helyzetbe.

5 1

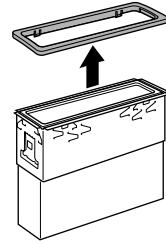
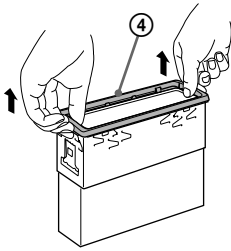

2

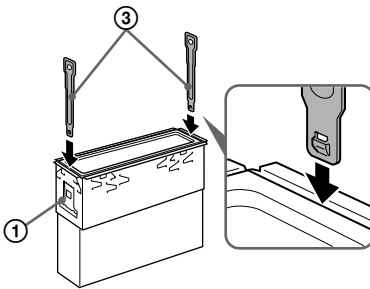

A kampók befelé nézzenek.

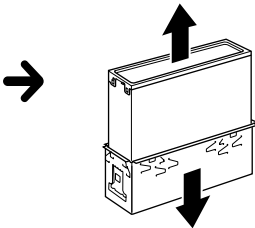
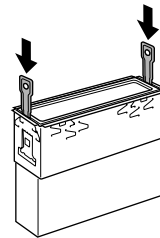

6

1

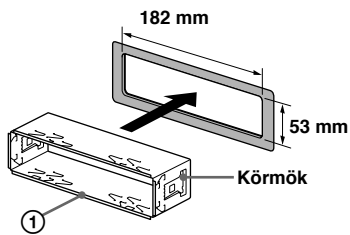

2

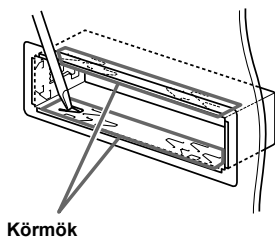

3

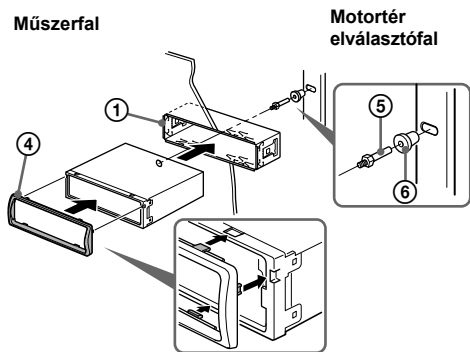

7

A

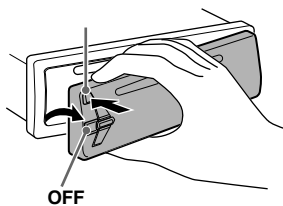

B

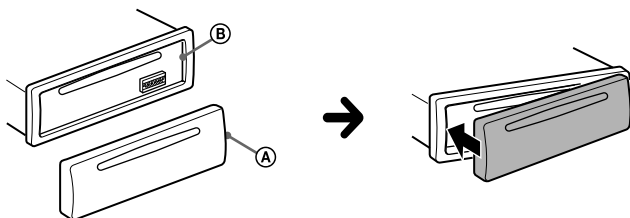

8

Biztosíték (10 A)

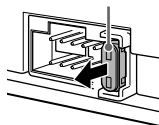

9

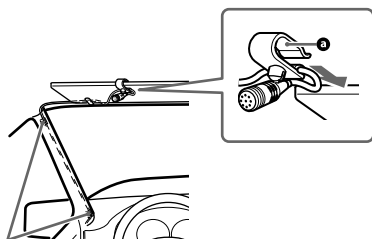

Kapcsok (külön megvásárolhatók)

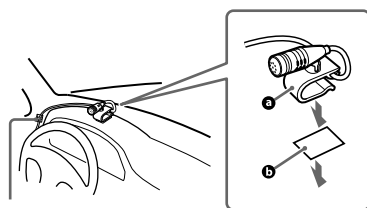

Kapcsok (külön megvásárolhatók)

Tápfeszültség csatlakoztatási ábra 4

A tápfeszültség csatlakozás kialakítása járművenként eltérő lehet. Ellenőrizze járműve csatlakoztatási ábráját, hogy meggyőződhessen a helyes csatlakoztatásról. A három alaptípust a 4-1, 4-2, 4-3 ábrák mutatják be. Előfordulhat, hogy a jármű piros és sárga tápvezetékét fel kell cserélnie.

A csatlakoztatások áttekintése és a tápvezetékek azonosítása után csatlakoztassa a készüléket a tápfeszültséghez. Ha a bekötéssel kapcsolatban olyan kérdése vagy problémája adódna, melyre nem talál választ ebben az útmutatóban, vegye fel a kapcsolatot a jármű forgalmazójával.

Külső tápfeszültség csatlakozó

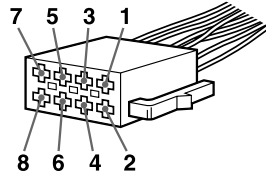

a

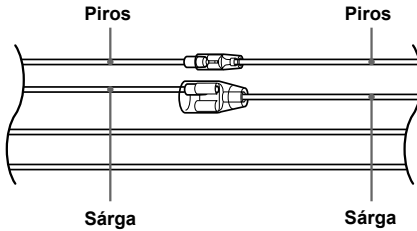

4	Sárga	folyamatos tápfeszültség	7	Piros	kapcsolt tápfeszültség
---	-------	--------------------------	---	-------	------------------------

b

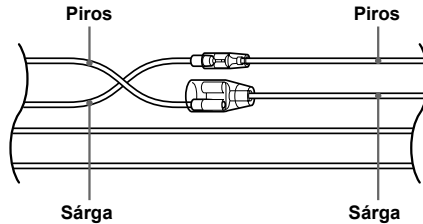

4	Sárga	kapcsolt tápfeszültség	7	Piros	folyamatos tápfeszültség
---	-------	------------------------	---	-------	--------------------------

c

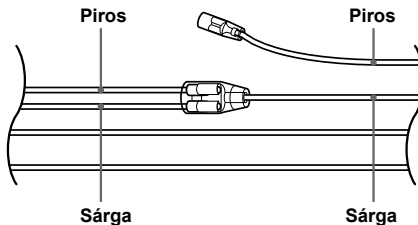

Kapcsolt tápfeszültség (ACC) állás nélküli gyújtáskapcsolóval rendelkező jármű

A biztonság érdekében ezt a készüléket feltétlenül a műszerfalba szerelje be.
A beszerelés és a csatlakoztatás módját lásd a mellékelt beszerelési/csatlakoztatási útmutatóban.

Made in Thailand

A lézer dióda jellemzői

- Kibocsátási időtartam: folyamatos
- Lézer kimenet: kevesebb, mint 53,3 μ W

(Ezt a kimeneti értéket a vetítőlencse felszínétől 200 mm távolságban mértük az optikai vevőegységen 7 mm rekesssel.)

A működési feszültséget és más adatokat jelző azonosító tábla a készülék alján található.



A Sony Corporation tanúsítja, hogy a MEX-N5000BT készülék megfelel az 1999/5/EC számú direktíva általános követelményeinek és egyéb vonatkozó előírásainak.

A részletekért keresse fel az alábbi honlapot:
<http://www.compliance.sony.de/>

Megjegyzés az EU irányelveket alkalmazó országok vásárlói számára

Gyártó: Sony Corporation (Japán, Tokió, 1-7-1 Konan, Minato-ku).

Az EU termékbiztonsággal kapcsolatban a jogosult képviselő: Sony Deutschland GmbH (Németország, 70327 Stuttgart, Hedelfinger Strasse 61.).

Figyelmeztetés a jármű gyújtáskapcsolójának ACC pozíciójával kapcsolatban

Ne felejtse el beállítani az önműködő áramtalanítási AUTO OFF funkciót (16. oldal).

Kikapcsolás után a készülék önműködően és teljesen kikapcsol, amikor a beállított idő letelik.

Ezzel az akkumulátor kimerülése megelőzhető. Ha nem használja az Auto Off funkciót, a gyújtás kikapcsolása után tartsa nyomva az OFF gombot mindaddig, míg a kijelző ki nem alszik.

Megjegyzések a Bluetooth-ról

Figyelem!

A FORGALMAZÓ SEMMILYEN FELELŐSSÉGET NEM VÁLLAL A KÉSZÜLÉK, ILLETVE AZ AHHOZ TARTOZÓ HARDVER ÉS/VAGY A SZOFTVER HASZNÁLATÁBÓL SZÁRMAZÓ SZÁNDÉKOS, VÉLETLEN VAGY KÖVETKEZMÉNYES KÁROKÉRT, ÉS AZ AZZAL KAPCSOLATBAN FELMERÜLŐ KÖLTSÉGEKÉRT, PROFITVESZTESÉGÉRT, BEVÉTELKIESÉSÉRT, ADATVESZTÉSÉRT, LEÁLLÁSI IDŐÉRT ÉS IDŐVESZTESÉGÉRT.

FONTOS TUDNIVALÓ!

Biztonságos és hatékony használat

E készülék olyan megváltoztatása vagy átalakítása, melyet a Sony kifejezetten nem engedélyez, érvénytelenítheti a készülék használatának jogosságát.

A készülék használatba vétele előtt kérjük, ellenőrizze, vannak-e olyan helyi előírások, melyek a Bluetooth-eszközök használatával kapcsolatban további korlátozásokat vagy engedélyezéseket tartalmaznak.

Vezetés

Ellenőrizze a készülék használatának helyén a mobiltelefon és a kihangosító használatára vonatkozó rendeleteket.

Mindig a vezetésre összpontosítsa a figyelmét. Ha a forgalmi viszonyok megkívánják, híváskezdeményezés és -fogadás előtt húzódjon az út szélére vagy parkoljon le.

Csatlakoztatás külső eszközökhöz

Mielőtt bármilyen külső eszközt csatlakoztatna, olvassa el annak kezelési útmutatóját a részletes biztonsági előírásokkal kapcsolatban.

Rádiófrekvenciás hatás

A rádiófrekvenciás jelek zajt okozhatnak a jármű nem megfelelően beszerelt vagy nem kellőképpen árnyékolt elektronikus rendszereiben, pl. az elektronikus befecskendező rendszerben, az elektronikus fékrendszerben, az elektronikus sebességtartó automatikában vagy a légszákrendszerben. Az eszköz beszerelésére vagy szervizelésére vonatkozóan kérjük, konzultáljon a jármű gyártójával vagy annak márkakereskedőjével. A szakszerűtlen beszerelés vagy szervizelés veszélyes lehet, és érvénytelenítheti a készülékre vonatkozó garanciát.

Érdeklődjön a jármű gyártójánál, hogy a mobiltelefon járműben történő használata nem befolyásolja-e a jármű elektronikus rendszerének működését. Rendszeresen ellenőrizze, hogy a járműbe szerelt összes vezeték nélküli eszköz elhelyezése és működése megfelelő-e.

Segélyhívás

Éz a Bluetooth jármű kihangosító és a hozzá csatlakozó elektronikus eszköz rádiójeleket, celluláris és vonalas hálózatokat illetve felhasználói funkciókat alkalmaz, így a megfelelő minőségű kapcsolat nem garantálható minden körülmények között.

Éppen ezért a létfontosságú kommunikációhoz (pl. segélyhíváshoz) nem szabad kizárólag az elektronikus eszközökre hagyatkozni.

Ne feledje, hogy a hívások fogadása és kezdeményezése csak akkor lehetséges, ha a kihangosító és a hozzá kapcsolódó elektronikus eszköz be van kapcsolva, és a megfelelő vételi térrő biztosított.

A segélyhívás nem minden mobilhálózati területen elérhető, illetve bizonyos hálózati szolgáltatások és/vagy telefon funkciók használata közben nem használható.

Kérjük, tájékozódjon mobilszolgáltatójánál.

Tartalomjegyzék

Részegységek és kezelőszervek	5
-------------------------------------	---

Kezdeti lépések

Az előlap leválasztása	6
Az óra beállítása	6
Bluetooth eszköz előkészítése	7
iPod, USB készülék csatlakoztatása	8
Más hordozható audioeszköz csatlakoztatása	9

Rádióhallgatás

Rádióhallgatás	9
A rádiós adatrendszer (RDS) használata	10

Lejátszás

Lemez lejátszása	11
iPod, USB eszköz lejátszása	11
Lejátszás Bluetooth eszközzel	11
Műsorszámok keresése és lejátszása	12

Kihangosítás

Hívás fogadása	13
Hívás indítása	13
Hívás közbeni műveletek	14

Hasznos funkciók

Az App Remote használata iPhone vagy Android telefonnal	14
--	----

Beállítások

A bemutató funkció kikapcsolása	16
Alapbeállítás műveletek	16
GENERAL (általános) beállítások	16
SOUND (hang) beállítások	16
EQ10 PRESET	16
EQ10 SETTING	16
POSITION (hallgatási helyzet)	17
RB ENH (hátsó mélyhang kiemelés)	17
SW DIREC (mélyhangsugárzó közvetlen csatlakoztatása)	17
DISPLAY (kijelző) beállítások	18
COLOR (színbeállítások - Dynamic Color Illuminator)	18
CUSTOM-C (egyéni szín)	18
SND SYNC (hang és szín összehangolása) ..	18
WHT MENU (fehér kijelzés)	18
START-WHT (fehér kezdőszín)	18
BT (Bluetooth) beállítások	18
BT INIT (A Bluetooth beállítások alaphelyzetbe állítás)	18
APP REM (App Remote) beállítások	18

További információk

Óvintézkedések	19
Tisztítás	21
Minőségtanúsítás	21
Hibaelhárítás	22

Részegységek és kezelőszervek

A készülék kezelőszervei

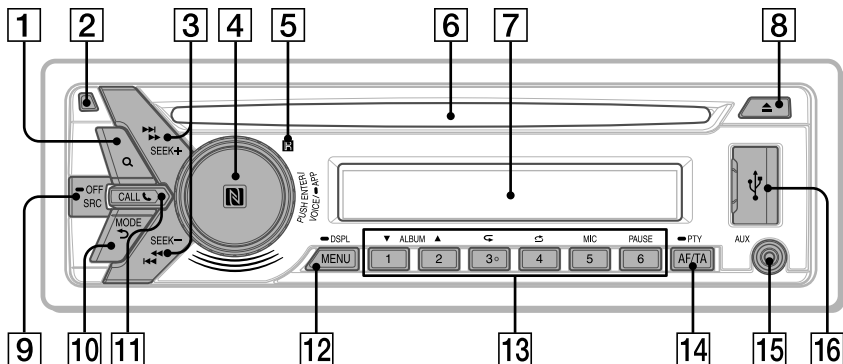

Az 3/↶ (ismétlés) gombon egy tapintópont található.

1 Q (böngészés) gomb (12. oldal)

Belépés a böngészésbe lejátszás közben.

2 Előlap leválasztó gomb

3 SEEK +/- gomb

Rádióállomások önműködő keresése. Kézi állomáskeresés nyomja meg és tartsa nyomva.

⏮/⏭ (léptetés hátra/előre) gomb

⏪/⏩ (gyorskeresés hátra/előre) gomb

4 Vezérlőtárcsa

A hangerő beállításához forgassa.

ENTER

Belépés a kiválasztott elembe.

Nyomja meg a SRC gombot, majd forgassa a vezérlőtárcsát a jelforrás váltáshoz.

VOICE (14. oldal)

Hanghívás aktiválása.

Ha az App Remote funkció bekapcsolt állapotban van, a hangfelismerés funkció aktiválódik (csak Android rendszer esetén).

-APP

Az App Remote funkció aktiválásához tartsa nyomva legalább 2 másodpercig (kapcsolódás).

N-Mark

Érintse meg a vezérlőtárcsát Android rendszerű telefonnal a Bluetooth kapcsolat létrehozásához.

5 Távvezérlés érzékelő

6 Lemezbetöltő nyílás

7 Kijelző

8 ▲ (lemez kiadása) gomb

9 SRC (jelforrás) gomb

A készülék bekapcsolása.

Műsorforrás választása.

-OFF

Tartsa nyomva 1 másodpercig a készülék kikapcsolásához.

A teljes kikapcsoláshoz és a kijelzés kikapcsolásához tartsa nyomva legalább 2 másodpercig.

10 ↶ (vissza) gomb

Visszatérés az előző kijelzéshez.

MODE gomb (9., 11., 14. oldal)

11 CALL 📞 gomb

Belépés a hívás menübe. Hívás fogadása, befejezése.

A Bluetooth kapcsoláshoz tartsa nyomva legalább 2 másodpercig.

12 MENU gomb

A beállítási menü megnyitása.

-DSP/L (kijelző) gomb

Nyomja meg és tartsa nyomva a kijelzett elemek kiválasztásához.

13 Számgombok (1-6)

Tárolt rádióállomások behívása. Nyomja meg és tartsa nyomva rádióállomások tárolásához.

Tárolt telefonszám felhívása. Tartsa nyomva egy telefonszám tárolásához.

ALBUM ▼/▲

Album vagy mappa átugrása csatlakoztatott eszközön. Tartsa nyomva albumok vagy mappák folyamatos léptetéséhez.

↶ (ismétlés) gomb

⏪ (véletlen sorrendű lejátszás) gomb

MIC gomb (14. oldal)

PAUSE gomb

14 AF (alternatív frekvenciák)/TA (közlekedési információk) gomb

Az AF és a TA funkciók működtetése

-PTY (műsортípus) gomb

Műsортípus (PTY) választás RDS esetén.

15 AUX bemenet

16 USB aljzat

Kezdeti lépések

Az előlap leválasztása

A készülék előlapja a lopás megelőzése érdekében leválasztható.

- 1 Tartsa nyomva az OFF ① gombot.
A készülék kikapcsol.
- 2 Tartsa nyomva az előlap kioldógombját ②, és húzza ki önmaga felé.

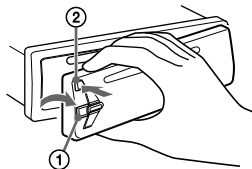

Figyelmeztető hangjelzés

A készülék figyelmeztető hangjelzést ad, ha a jármű gyújtáskapcsolójával leállította a motort (OFF pozíció), de nem távolította el az előlapot. A hangjelzés csak akkor hallható, ha a készülék saját erősítőjét használja.

Sorozatszámok

A készülék alján található sorozatszám és az előlapon hátoldalán található sorozatszám azonos legyen. Ellenkező esetben nem tud Bluetooth párosítást elvégezni, kapcsolódni, vagy lekapcsolódni NFC eszközzel.

Az előlap visszaillesztése

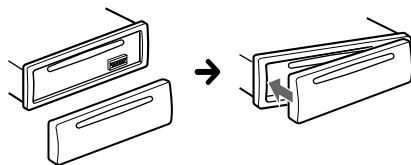

Az óra beállítása

- 1 Nyomja meg a MENU gombot, a vezérlőtárcsa forgatásával válassza ki az [GENERAL] beállítást, majd nyomja meg a gombot.
- 2 A vezérlőtárcsa forgatásával válassza ki az [CLOCK-ADJ] beállítást, majd nyomja meg a gombot.

Az órakijelzés villogni kezd.

- 3 A vezérlőtárcsa forgatásával állítsa be az óra és a perc értéket.
Beírási állás mozgatásához használja a SEEK +/- gombot.
- 4 A perc beállítása után nyomja meg a MENU gombot.
A beállítás megtörtént, az óra működni kezd.

Nyomja meg a DSPL gombot az óra kijelzéséhez.

Bluetooth eszköz előkészítése

Zenét hallgathat, kéz használata nélkül telefonálhat megfelelő Bluetooth eszköz csatlakoztatásával. Az eszköz kapcsolódásának részleteivel kapcsolatban olvassa el az eszközhöz kapott kezelési útmutatót. Az eszköz csatlakoztatása előtt hallkítsa le az eszközt, mert hirtelen hangos hang lehet hallható.

Párosítás és csatlakozás Bluetooth-eszközzel

Ha egy külső Bluetooth-eszközt először kíván csatlakoztatni ehhez a készülékhez, első lépésként kölcsönösen fel kell ismertetni egymással a két készüléket. Ezt nevezik „párosításnak”. A párosítási műveletet csak egyszer kell végrehajtani, ezt követően a két készülék a későbbiekben már önműködően felismeri egymást.



- 1 Helyezze a készülék 1 m-es körzetén belülre a Bluetooth-eszközt.
- 2 Nyomja meg a CALL gombot, a vezérlőtárcsa forgatásával válassza ki az [PAIRING] beállítást, majd nyomja meg a gombot.
A villog.
A készülék párosítási üzemmódba kapcsol.
- 3 Hajtsa végre a párosítási eljárást a Bluetooth-eszközön a készülék felismeréséhez.
- 4 Válassza ki az Bluetooth-eszköz kijelzőjén megjelenő [Sony Car Audio]-at.
Amennyiben a [Sony Car Audio] nem jelenik meg a kijelzőn, ismételjen a 2. lépéstől.



- 5 Ha Bluetooth eszköz egy jelszó* beírását kéri, írja be a [0000] számot.

* A jelszó kifejezés előfordulhat „passkey”, „PIN code”, „PIN number” vagy „Password” stb. formában is.

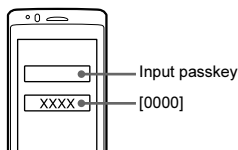

A párosítás végeztével a világítva marad.

- 6 Válassza a Bluetooth kapcsolatot a Bluetooth-eszközön.
A vagy a kijelzés megjelenik, a csatlakozás megtörtént.

Megjegyzés

Amíg egy külső Bluetooth-eszközhöz csatlakodik, ez a készülék nem ismerhető fel egy másik Bluetooth-eszközzel. A csatlakozás engedélyezéséhez ismertesse fel ezt a készüléket a másik eszközzel.

A párosítás törlése

Hajtsa végre a 2. lépést a párosítás törléséhez, ha ez a készülék és a Bluetooth készülék már párosítva lett.



Kapcsolódás párosított Bluetooth-eszközzel

Párosított eszköz használatához szükséges a készülékhez való csatlakozás. Bizonyos párosított eszközök automatikusan csatlakoznak.



- 1 Nyomja meg a CALL gombot, a vezérlőtárcsa forgatásával válassza ki az [BT SIGNL] beállítást, majd nyomja meg a gombot.
Ellenőrizze, hogy a jelző világít-e.
- 2 Kapcsolja be a Bluetooth-eszköz Bluetooth funkcióját.
- 3 A másik Bluetooth-eszköz alkalmazásával csatlakoztassa ezt a készüléket.
A vagy a jelenik meg.

A kijelzőn látható ikonok:

	Világít, ha mobiltelefont csatlakoztatott.
	Világít, ha audioeszközt csatlakoztatott.
	A csatlakoztatott mobiltelefon jelerősségének kijelzése.

Az utójára a készülékről csatlakoztatott eszköz csatlakoztatása.

Kapcsolja be a Bluetooth-eszköz Bluetooth funkcióját. Nyomja meg a SRC gombot.

Válassz a [BT PHONE]-t vagy a [BT AUDIO]-t. Nyomja meg az ENTER-t a mobiltelefonnal, vagy a PAUSE-t az audiokészülék csatlakoztatásához.

Megjegyzés

Amíg külső Bluetooth-eszközzel játszik le zeneszámokat, ez a készülék nem tud kapcsolódni a mobiltelefonhoz. Ilyen esetben a mobiltelefonon kezdeményezze a kapcsolódást.

Hasznos tanács

Ha a Bluetooth jelkimenet be van kapcsolva: amikor a gyújtást bekapcsolja, a készülék önműködően kapcsolódik a legutóljára csatlakoztatott mobiltelefonhoz.

A mikrofon felszerelése

A mikrofon csatlakoztatásának részleteit lásd a csatlakoztatási útmutató részben.

Egy érintéses kapcsolódás (NFC) okostelefonnal

A vezérlőtárcsa NFC kompatibilis okostelefonnal történő megérintéssel a készülék önműködően párosítja azt és kapcsolódik ahhoz.

* Az NFC (Érintésközelítő adatátviteli rendszer) egy olyan technológia, amely egymáshoz közel helyezett különböző eszközök között biztosít vezeték nélküli adatátvitelt, például mobiltelefonok és IC adathordozók között. Az NFC funkciónak köszönhetően az adatátvitel könnyedén létrehozható, mindössze az NFC kompatibilis eszköz vonatkozó márkajelzésének vagy kijelölt helyének megérintése szükséges egy másik NFC-kompatibilis eszközzel.

Az Android 4.0-ás verziójával vagy alacsonyabb verzióval rendelkező telefon esetén a Play Store-ban elérhető „NFC Easy Connect” szükséges. Az applikáció nem minden országban/régióban elérhető.

1 Indítsa el az okostelefon NFC funkcióját.

A részleteket lásd az okostelefon kezelési útmutatójában.

2 Érintse az okostelefon jelét (N jelzés) a készülék N jeléhez.

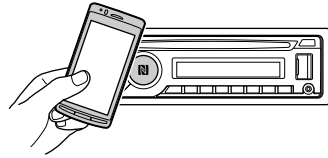

Ellenőrizze, hogy a  jelző világít-e készülék kijelzőjén.

Lesatlakozás az Egyérintés funkcióval

Érintse az okostelefon jelét (N jelzés) a készülék N jeléhez újra.

Megjegyzések

- A kapcsolat létrehozása közben a telefont óvatosan kezelje, a karcolódások elkerülése érdekében.
- Az Egyérintés funkció nem elérhető, ha a készülék már csatlakoztatva van egy másik NFC-kompatibilis készülékhez. Ebben az esetben csatlakoztassa le a másik eszközt, és hozza létre a csatlakozást az okostelefonnal újra.

Kapcsolódás iPhone/iPod eszközzel (Bluetooth Auto Pairing)

Ha egy iOS5 vagy frissebb rendszerű iPhone/iPod eszközt csatlakoztat az USB aljzathoz, akkor az iPhone/iPod eszköz automatikusan párosításra kerül. A Bluetooth Auto Pairing funkció engedélyezéséhez állítsa [ON] állásba az [AUTO PAIRING] funkciót (18. oldal).

1 Kapcsolja be a iPhone/iPod eszköz Bluetooth funkcióját.

2 Csatlakoztassa az iPhone/iPod készüléket az USB aljzathoz.

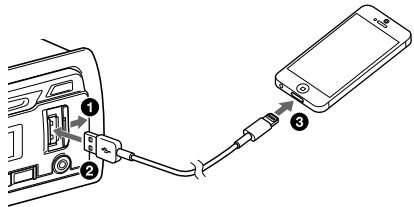

Ellenőrizze, hogy a  jelző világít-e készülék kijelzőjén.

Megjegyzés

A Bluetooth Auto Pairing funkció nem elérhető, ha a készülék már csatlakoztatva van egy másik Bluetooth készülékhez. Ebben az esetben csatlakoztassa le a másik eszközt, és hozza létre a csatlakozást az iPhone/iPod készülékkel újra.

iPod, USB készülék csatlakoztatása

- 1 Csökkentse minimumra a készülék hangerejét.
- 2 Csatlakoztassa az iPod, USB készüléket. iPod, USB készülék csatlakoztatásához használja a (külön megvásárolható) USB-iPod csatlakozóvezetékét.

iPhone 5 csatlakoztatásakor

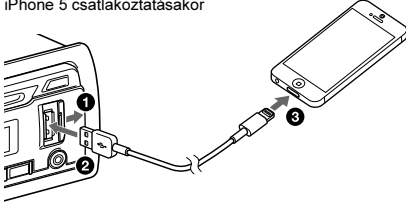

Más hordozható audioeszköz csatlakoztatása

- 1 Kapcsolja ki a hordozható audioeszközt.
- 2 Csökkentse minimumra a készülék hangerejét.
- 3 Csatlakoztassa a hordozható audioeszközt a készülék AUX bemeneti aljzatába (sztereoó minijack) egy (külön megvásárolható) csatlakozóvezetékkel*.

* Egyes dugasszal ellátott vezetékét használjon.

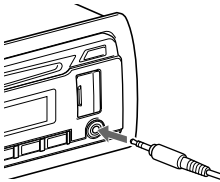

- 4 Nyomja meg a SRC gombot az [AUX] kiválasztásához.

A csatlakoztatott készülék hangerejének beállítása más műsorforrások hangerejéhez

Indítsa el a lejátszást a hordozható audioeszközön közepes hangerővel. Állítsa be a szokásos hangerőszintet a készüléken.

Nyomja meg a MENU gombot és forgassa a vezérlőtárcsát.

Válassza a [SOUND] → [AUX VOL]-t (18. oldal).

Rádióhallgatás

Rádióhallgatás

A rádió hallgatásához nyomja meg az SRC gombot és válassza ki a [TUNER]-t.

Önműködő tárolás (BTM)

- 1 A MODE gombbal válassza ki a hullámsávot (FM1, FM2, FM3, MW vagy LW).
- 2 Nyomja meg a MENU gombot, a vezérlőtárcsa forgatásával válassza ki az [GENERAL] beállítást, majd nyomja meg a gombot.
- 3 A vezérlőtárcsa forgatásával válassza ki a [BTM] beállítást, majd nyomja meg a gombot.

A készülék a frekvenciaérték sorrendjében tárolja az állomásokat a memóriagombokon.

Hangolás

- 1 A MODE gombbal válassza ki a hullámsávot (FM1, FM2, FM3, MW vagy LW).
- 2 Hajtsa végre a hangolást.

Álomáskeresés kézzel

Kézi hangolása ismeri a behangolni kívánt állomás vételi frekvenciáját, tartsa nyomva a SEEK +/- gombot mindaddig, míg megközelíti a kívánt frekvenciát, majd a SEEK +/- gomb többszöri megnyomásával végezze el a finomhangolást.

Az önműködő hangoláshoz.

Nyomja meg a SEEK +/- gombot.

A keresés megáll, amikor a készülék megtalál egy állomást. Ismétlje ezt az eljárást a kívánt rádióállomás vételéig.

Kézi tárolás

- 1 A kívánt rádióadás vétele közben nyomja meg a számgombok (1–6) egyikét a [MEM] megjelenítéséhez.

A memóriában tárolt állomások előhívása

- 1 Válasszon hullámsávot, majd nyomja meg a kívánt memóriagombot (1–6).

A rádiós adatrendszer (RDS) használata

Alternatív frekvenciák (AF) és közlekedési információk (TA) beállítása

Az alternatív frekvenciák (AF) funkció folyamatosan keresi a legerősebb rádiójelet a hálózaton, a közlekedési információk (TA) közlekedési információkat ad, ha közlekedési információt sugárzó rádióadást (TP) fog.

- 1 Nyomja meg az AF/TA gombot az [AF-ON], [TA-ON], [AF/TA-ON] vagy [AF/TA-OFF] kiválasztásához.

RDS állomások tárolása AF és TA beállítással

Az RDS rádióadások mellett az AF/TA beállításokat is tárolhatja. Válassza ki a kívánt AF/TA beállítást, majd tárolja az állomásokat a BTM funkcióval, vagy kézi vezérléssel. Kézi tárolás esetén nem-RDS rádióadásokat is tárolhat.

Rendkívüli közlemények meghallgatása

Ha az AF vagy TA funkció be van kapcsolva, a készülék önműködően átkapcsol arra az állomásra, ahol rendkívüli közlemény beolvasása történik (a pillanatnyi műsorforrás műsora megszakad).

Közlekedési információk közbeni hangerő beállítása

A készülék tárolja a hangerőbeállítást a memóriában, és legközelebb a közlekedési információ azonos hangerővel lesz hallható, függetlenül az éppen beállított hangerőtől.

Regionális műsor követése (REGIONAL)

Ha az AF és REGIONAL funkciók be vannak kapcsolva a készülék nem kapcsol át egy erősebb jellel sugárzó adóra. Ha elhagyja a regionális rádióadó vételi körzetét, állítsa be a GENERAL menüpontban a [REG-OFF] beállítást (16. oldal). Ez a funkció Nagy-Britanniában és néhány további országban nem használható.

Local Link funkció (csak az Egyesült Királyságban)

A funkció lehetővé teszi az egyéb, helyi rádióállomások kiválasztását, még abban az esetben

is, ha azokat nem (tárolta) rendelte hozzá az egyes számgombokhoz.

FM rádióadás vétele közben nyomja meg a számgombok (1–6) egyikét, melyen egy helyi rádióállomást tárol. Öt másodpercen belül nyomja meg újból a helyi rádióállomáshoz tartozó számgombot. Ismételje meg a műveletet a helyi rádióállomás vételéig.

A műsortípus (PTY) kiválasztása

Használja a PTY gombot a kívánt műsortípus megjelenítéséhez vagy kereséséhez.

- 1 FM műsor hallgatása közben tartsa nyomva a PTY gombot.
- 2 A vezrelőtárcsa forgatásával válassza ki a kívánt műsortípust, majd nyomja meg a gombot.
A készülék megkezdi a kiválasztott típusú műsort sugárzó állomás keresését.

Műsortípusok

NEWS (hírek), **AFFAIRS** (köztémák), **INFO** (információk), **SPORT** (sport), **EDUCATE** (oktatás), **DRAMA** (rádiójátékok), **CULTURE** (kultúra), **SCIENCE** (tudomány), **VARIED** (egyéb), **POP M** (népszerű zene), **ROCK M** (rockzene), **EASY M** (szórakoztató zene), **LIGHT M** (közkezdvelt klasszikus zene), **CLASSICS** (komolyzene), **OTHER M** (egyéb zenei műsor), **WEATHER** (időjárás), **FINANCE** (pénzügyi hírek), **CHILDREN** (gyermekműsor), **SOCIAL A** (társadalmi ügyek), **RELIGION** (vallás), **PHONE IN** (telefonos műsor), **TRAVEL** (utazás), **LEISURE** (szórakozás), **JAZZ** (dzsessz), **COUNTRY** (country zene), **NATION M** (nemzeti zene), **OLDIES Music** (régí slágerek), **FOLK M** (népzene), **DOCUMENT** (dokumentum műsor).

Az óra beállítása (CT)

Az RDS információkkal együtt sugárzott CT adatok beállítják a kijelzőn a pontos időt.

- 1 Állítsa be a [CT-ON]-t a GENERAL beállításban (16. oldal).

Lejátszás

Lemez lejátszása

- 1 Helyezzen be egy lemezt (feliratos oldallal felfelé).

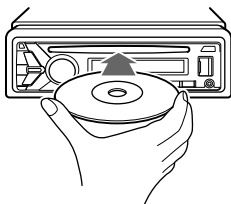

A lejátszás önműködően megkezdődik.

Lejátszás iPod, USB készülékről

Ebben az útmutatóban az „iPod” kifejezés egy általános elnevezés az iPod és az iPhone iPod funkcióira, kivéve, ha a szöveg vagy ábra ennek ellenkezőjét hangsúlyozza.

Az iPod kompatibilitásának részleteit lásd „Az iPodról” szakaszban (19. oldal) vagy látogassa meg a hátoldalon jelzett támogatási honlapot.

MSC (háttértár) és MTP (média átviteli protokoll) típusú, az USB-szabvánnyal kompatibilis USB-eszközök (például USB-memória, digitális médialejátszó, Android okostelefon) használhatók. A digitális médialejátszó vagy Android okostelefon típusától függően az USB kapcsolat MSC beállítása szükséges lehet.

Megjegyzések

- Az USB-eszköz kompatibilitásával kapcsolatban látogassa meg a hátoldalon jelzett Sony támogatási honlapot.
- Az alábbi MP3/WMA/WAV fájlok lejátszása nem támogatott
 - veszteségmentes tömörítéses fájlok,
 - másolásvédelemmel ellátott fájlok,
 - DRM (Digital Rights Management - digitális jogosultságkezelő) fájlok,
 - Többcsatornás audiofájlok.

- 1 Csatlakoztassa az iPod, USB készüléket az USB aljzathoz (9. oldal).

A lejátszás elindul.

Ha az eszköz már csatlakoztatva van, nyomja meg az SRC az [USB] ([IPD]) jelenik meg, ha a készülék iPodot érzékel) kiválasztásához.

- 2 Állítsa be a hangerőt ezen a készüléken.

A lejátszás leállítása

Tartsa nyomva 1 másodpercig az OFF gombot.

Az eszköz eltávolítása

Állítsa meg a lejátszást és húzza ki a készüléket.

Figyelmeztetés az iPhone-al kapcsolatban

iPhone USB-csatlakoztatása esetén a telefon hangerejét az iPhone-on magán vezérelheti. A hirtelen erős hang megelőzése érdekében ne növelje vagy csökkentse a hangerőt telefonhívás közben.

Az iPod közvetlen vezérlése (Passenger control)

Tartsa nyomva a MODE gombot lejátszás közben a [MODE IPOD] megjelenítéséhez és a közvetlen iPod vezérlés engedélyezéséhez.

A hangerő kizárólag a készüléken állítható be.

Kilépés az utasvezérlésből

Tartsa nyomva a MODE gombot a [MODE AUDIO] megjelenítéséhez.

Lejátszás Bluetooth eszközzel

Olyan eszközzel játszhat le, amely támogatja az Bluetooth A2DP (Advanced Audio Distribution Profile) profilt.



- 1 Hozza létre a Bluetooth kapcsolatot az audioeszközzel (7. oldal).
- 2 Nyomja meg a SRC gombot az [BT AUDIO] kiválasztásához.
- 3 Indítsa el a lejátszást a külső eszközön.
- 4 Állítsa be a hangerőt ezen a készüléken.

Megjegyzések

- Az audioeszköz típusától függően a műsorszám címe, sorszáma, a lejátszás ideje, a lejátszás állapota nem kerülnek kijelzésre ezen a készüléken.
- Even if the source is changed on this unit, playback of the audio device does not stop.
- Ha az App Remote funkció Bluetooth kapcsolaton keresztül bekapcsolt állapotban van, a [BT AUDIO] nem jelenik meg a kijelzőn.





A Bluetooth készülék hangerejének beállítása más műsorforrások hangerejéhez

Indítsa el a lejátszást a Bluetooth eszközön közepes hangerővel. Állítsa be a szokásos hangerőszintet a készüléken.

Nyomja meg a MENU gombot és forgassa a vezérlőtárcsát.
Select [SOUND] → [BTA VOL] (page 18).



Műsorszámok keresése és lejátszása

Ismétléses és véletlen sorrendű lejátszás

- 1 Lejátszás közben nyomja meg a  (ismétlés) gombot a műsorszám újbóli lejátszásához, vagy a  (véletlen sorrendű lejátszás) gombot a véletlenszerű lejátszási üzemmód bekapcsolásához.
- 2 Nyomja meg a többször a  (ismétlés) vagy  (véletlen sorrendű lejátszás) gombot az kívánt ismétléses lejátszás, vagy véletlenszerű lejátszási üzemmód bekapcsolásához.
A kiválasztott üzemmódtól függően a lejátszás megkezdése több időt vehet igénybe.

A választható lejátszási módok a műsorforrástól függően változhatnak.

Keresés műsorszám címe alapján (Quick-BrowZer™)

- 1 CD vagy USB vagy Bluetooth*1 lejátszás közben nyomja meg a  (böngészés)*2 gombot a kereshető kategóriák megjelenítéséhez.
Amikor megjelenik a műsorszám lista, nyomja meg a  (vissza) gombot többször a kategóriák keresési megjelenítéséhez.

*1 Csak az 1.4-es vagy magasabb szabványú AVRCP (Audio Video Remote Control) profilt támogató audioeszközökkel elérhető.
*2 Lejátszás közben tartsa nyomva a  (böngészés) gombot legalább 2 másodpercig a kategória lista elejére történő közvetlen visszatéréshez.
- 2 A vezérlőtárcsa forgatásával válassza kívánt keresési elemet, majd nyomja meg a gombot.
- 3 Ismétlje a 2. lépést a kívánt műsorszám kiválasztásáig.
A lejátszás elindul.

Kilépés a Quick-BrowZer módból

Nyomja meg a  (böngészés) gombot.

Keresés több zeneszám átugrásával (Léptető üzemmód)

- 1 Nyomja meg a  (böngészés) gombot.
- 2 Nyomja meg a SEEK + gombot.
- 3 A vezérlőtárcsa forgatásával válassza ki a kívánt elemet.
A lista az teljes listahossz 10%-ával ugrik lépésenként.
- 4 Nyomja meg az ENTER gombot a Quick-BrowZer módba történő visszatéréshez.
A kiválasztott elem megjelenik.
- 5 A vezérlőtárcsa forgatásával válassza kívánt elemet, majd nyomja meg a gombot.
A lejátszás elindul.

Kihangosítás

Mobiltelefon használatához csatlakoztassa ehhez a készülékhez. A csatlakoztatás részleteit lásd a „Bluetooth eszköz előkészítése” szakaszban (7. oldal).



Hívás fogadása

- 1 Beérkező hívás közben nyomja meg a (kihangosító) gombot.

A telefonbeszélgetés megkezdődik.

Megjegyzés

A csengőhang és a beszélgetőpartner hangja kizárólag az első hangsugárzón hallható.

Hívás visszautasítása

Tartsa nyomva 1 másodpercig az OFF gombot.

Hívás befejezése

Nyomja meg a CALL-t újra.

Hívás indítása

Hívást kezdeményezhet a telefonkönyv vagy a híváslista alapján, ha egy olyan mobiltelefonhoz kapcsolódik, amelyik a PBAP (telefonkönyv adatok elérése) profilt támogatja.

Híváskezdeményezés a telefonkönyv alapján

- 1 Nyomja meg a CALL gombot, a vezérlőtárcsa forgatásával válassza ki az [PHONEBOOK] beállítást, majd nyomja meg a gombot.
- 2 A vezérlőtárcsa forgatásával válasszon ki egy kívánt kezdőbetűt, majd nyomja meg a gombot.
- 3 A vezérlőtárcsa forgatásával válasszon ki egy kívánt nevet a listából, majd nyomja meg a gombot.
- 4 A vezérlőtárcsa forgatásával válasszon ki egy kívánt számot a listából, majd nyomja meg a gombot.

A telefonbeszélgetés megkezdődik.

Hívás hívástörténet alapján

- 1 Nyomja meg a CALL gombot, a vezérlőtárcsa forgatásával válassza ki az [PHONEBOOK] beállítást, majd nyomja meg a gombot.
Megjelenik a híváslista.
- 2 A vezérlőtárcsa forgatásával válasszon ki egy kívánt nevet vagy telefonszámot a hívástörténet listából, majd nyomja meg a gombot.
A telefonbeszélgetés megkezdődik.

Híváskezdeményezés telefonszám megadásával

- 1 Nyomja meg a CALL gombot, a vezérlőtárcsa forgatásával válassza ki az [DIAL NUMBER] beállítást, majd nyomja meg a gombot.
- 2 A vezérlőtárcsa forgatásával adja meg a telefonszámot, majd válassza a [] (szóköz) karaktert, majd nyomja meg az ENTER-t.
A telefonbeszélgetés megkezdődik.
* Beírási állás mozgatásához használja a SEEK +/- gombot.

Megjegyzés

A [] jelenik meg a [#] helyett a kijelzőn.

Híváskezdeményezés újrahívással

- 1 Nyomja meg a CALL gombot, a vezérlőtárcsa forgatásával válassza ki az [REDIAL] beállítást, majd nyomja meg a gombot.
A telefonbeszélgetés megkezdődik.

Telefonszámok eltárolása

A gyors hívó tárban legfeljebb 6 telefonszámot tárolhat.

- 1 Válassza ki a kívánt telefonszámot, amit tárolni kíván a telefonkönyvből, a híváslistából vagy a telefonszám beírásával közvetlenül.
A telefonszám megjelenik ezen készülék kijelzőjén.
- 2 Tartsa nyomva a számgombot (1–6), amíg a [MEM] megjelenik.
A bejegyzés a kiválasztott gombon tárolásra kerül.

Híváskezdeményezés gyors hívással

- 1 Nyomja meg az SRC gombot, a vezérlőtárcsa forgatásával válassza ki az [BT PHONE] beállítását, majd nyomja meg a gombot.
- 2 Az (1–6) számgomb megnyomásával válassza ki a felhívni kívánt bejegyzést.
- 3 Nyomja meg az ENTER gombot.
A telefonbeszélgetés megkezdődik.

Hívás hangutasítással

Hívást kezdeményezhet a hangutasítás funkciót támogató mobiltelefonban tárolt kulcsszó kimondásával.

- 1 Nyomja meg a CAL gombot, a vezérlőtárcsa forgatásával válassza ki az [VOICE DIAL] beállítását, majd nyomja meg a gombot.
Megnyomhatja az ENTER-t, ha az App Remote funkció ki van kapcsolva.
- 2 Mondja ki a mobiltelefonban tárolt kulcsszót.
A készülék felismeri a hangját, és kezdeményezi a hívást.

A hangutasításos hívás megszakítása

Nyomja meg az ENTER gombot.

Hívás közbeni műveletek

A csengőhang és a beszélő hangerejének beállítása

Beállíthatja a csengőhang és a beszélő hangerejét.

A csengőhang hangerejének beállítása:

A vezérlőtárcsa forgatásával állítsa be a hangerőt hívás közben.

A beszélő hangerejének beállítása:

A vezérlőtárcsa forgatásával állítsa be a hangerőt hívás közben.

A beszélgetőpartner hangerejének beállítása (Mic gain adjustment)

Nyomja meg a MIC-et.

Beállítható hangerőszintek: [MIC-LOW], [MIC-MID], [MIC-HI].

Visszhang és zaj csökkentése (Echo Canceled/ Noise Canceled Mode)

Tartsa nyomva a MIC-et.

Beállítható módok: [EC/NC-1], [EC/NC-2].

Hívás átadása

A megfelelő eszközre (erre a készülékre vagy a mobiltelefonra) váltás érdekében nyomja meg a MODE-t vagy használja a telefont.

Megjegyzés

Lehetnek olyan mobiltelefonok, melyeknél a kapcsolódás megszakad, amikor a hívásátadást megkísérli.

SMS vagy email állapotának ellenőrzése*

A  villog, ha SMS vagy email érkezett és világít, ha olvasatlan üzenetek vannak.

* A MAP (Message Access) profilt támogató mobiltelefonokon érhető el.

Hasznos funkciók

Az App Remote használata iPhone vagy Android telefontal

Az „App Remote” program letöltése szükséges az App Store-ból iPhone-hoz vagy a Google Play-ből Android telefontalhoz. Az „App Remote” használatával a következő lehetőségek érhetőek el:



- Az iPhone vagy Android telefon kompatibilis applikációinak elindítása és vezérlése.
- A készülék jelbemenetének vezérlése iPhone vagy Android telefontalról egyszerű kézmozdulatokkal.
- Applikáció vagy audió jelbemenet indítása, keresés kulcsszó alapján az applikációban egy szó vagy kifejezés kimondásával (csak Android telefon esetén).
- Beérkező SMS, email, Twitter, Facebook, Calendar szöveges üzeneteinek önműködő felolvasása valamint a szöveges üzenetek, SMS és email megválaszolása (csak Android telefon esetén).
- A készülék hangbeállításainak vezérlése (EQ10, Balance/Fader, Listening Position) iPhone vagy Android telefontal.

Megjegyzések

- A biztonsága érdekében tartsa be a közlekedési szabályokat és ne használja a készüléket vezetés közben.
- Az elérhető műveletek az applikációtól függenek. Az elérhető applikációk részleteivel kapcsolatban látogassa meg a hátoldalon jelzett támogatási honlapot.
- Az App Remote 2.0-ás verziója USB-n keresztül az iOS 5/iOS 6 rendszerű iPhone-okkal kompatibilis.
- Az App Remote 2.0-ás verziója Bluetooth-on keresztül az 2.2, 2.3, 3., 4.0, 4.1 vagy 4.2 rendszerű Android eszközökkel kompatibilis.
- Az okostelefon típusától függően a hangfelismeret funkció esetleg nem működhet. Ebben az esetben a [Settings] – menüpontban válassza ki a [Voice Recognition] lehetőséget.
- Az SMS, E-mail, Értesítés felolvasás a TTS funkcióval rendelkező Android eszközökön elérhető.
- A Sony Mobile Communications által létrehozott „Smart Connect” applikáció szükséges a Twitter, Facebook, Calendar stb értesítések felolvasásához.

App Remote csatlakozás létrehozása

1 Csatlakoztassa az iPhone-t az USB aljzathoz vagy az Android telefont Bluetooth kapcsolattal.

2 Indítsa el az „App Remote”-ot.

3 Tartsa nyomva legalább 2 másodpercig az APP gombot.

A csatlakozás az iPhone, Android telefonhoz megkezdődik.

Az iPhone, Android telefonhoz használatával kapcsolatban lásd az applikáció Súgóját.

Ha a készülék száma megjelenik

Ellenőrizze, hogy azonos számok jelennek meg (pl.: 123456) ezen az eszközön és a mobil készüléken is, majd nyomja meg az ENTER-t ezen a készüléken és válassza a [Yes]-t a mobil készüléken.

A kapcsolat bontása

Tartsa nyomva az APP-ot.

Jelbemenet vagy applikáció választása

A készülék használatával kiválaszthatja a kívánt jelbemenetet vagy applikációt az okostelefonon.

1 Forgassa a vezérlőtárcsát a kívánt jelbemenet vagy applikáció kiválasztásához, majd nyomja meg a vezérlőtárcsát.



Más jelbemenet vagy applikáció kiválasztásához nyomja meg az SRC-t, majd forgassa a vezérlőtárcsát a kívánt jelbemenet vagy applikáció kiválasztásához.

Információk felolvasásához (csak Android telefonon)

SMS, e-mail, Twitter, Facebook, Calendar értesítés érkezésekor azok automatikusan a gépjármű hangszóróin keresztül kerülnek bemondásra.



A beállítások részleteivel kapcsolatban lásd az applikációt.

A hangutasítás aktiválása (csak Android)

Az applikáció regisztrálásával vezérelheti azt hangutasításokkal. A beállítások részleteivel kapcsolatban lásd az applikációt.

A hangutasítás aktiválása

1 Nyomja meg az ENTER-t a hangutasítás aktiválásához.

2 Mondja ki a kívánt hangutasítást, amikor a [Say Source or App] megjelenik az Android telefonon.

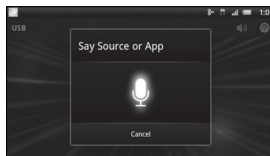

Megjegyzések

- A hangutasítás bizonyos esetekben nem elérhető.
- A csatlakoztatott Android telefon teljesítményének függvényében a hangutasítás elképzelhető, hogy nem elérhető.
- Használja olyankor, amikor a környezeti zaj (pl. motorzaj) alacsony a hangutasítás közben.

Ha zenei vagy videó applikációt használ*

Nyomja meg az 1-et vagy a 2-t a HID módba való lépéshez, majd nyomja meg a SEEK +/- gombot a lejátszandó tétel kiválasztásához, majd nyomja meg az ENTER-t a lejátszás megindításához.

* Csak a HID (Human Interface Device) profilt támogató Android eszközön elérhető.

Hang beállítása

Az EQ, BAL/FAD/SW Level és Position beállításokat végezheti el az okostelefonnal.



A beállítások részleteivel kapcsolatban lásd az applikációt.

Beállítások

A bemutató funkció kikapcsolása

Kikapcsolhatja a bemutatóképernyő lejátszását, amely a készülék bekapcsolásakor jelenik meg.

- 1 Nyomja meg a MENU gombot, a vezérlőtárcsa forgatásával válassza ki az [DISPLAY] beállítást, majd nyomja meg a gombot.
- 2 A vezérlőtárcsa forgatásával válassza ki az [DEMO] beállítást, majd nyomja meg a gombot.
- 3 A vezérlőtárcsa forgatásával válassza ki az [DEMO-OFF] beállítást, majd nyomja meg a gombot.
A beállítás megtörtént.
- 4 Nyomja meg a ↩ (vissza) gombot kétszer. A kijelző visszatér az alapértelmezett rádióvételi, lejátszási képernyőre.

Alapbeállítás műveletek

Az egyes menüpontok beállítási módját a következőkben ismertetjük.

Az alábbi menüpontok beállításait a műsorforrás és a menüpontok függvényében módosíthatja.

- 1 Nyomja MENU gombot.
- 2 A vezérlőtárcsa forgatásával válassza ki az beállítási kategóriát, majd nyomja meg a gombot.
A következő beállítási kategóriák léteznek
 - GENERAL (általános) beállítások (16. oldal)
 - SOUND (hang) beállítások (16. oldal)
 - DISPLAY (kijelző) beállítások (18. oldal)
 - BT (Bluetooth) beállítások (18. oldal)
 - APP REM (App Remote) beállítások (18. oldal)
- 3 A vezérlőtárcsa forgatásával válassza ki a beállítást, majd nyomja meg a gombot.

Visszatérés az előző kijelzéshez

Nyomja meg a ↩ (vissza) gombot.

GENERAL (általános) beállítások

CLOCK-ADJ (órabeállítás) (6. oldal)

CAUT ALM (figyelmeztető hangjelzés)

A figyelmeztető hangjelzés aktiválása: [ON], [OFF] (6. oldal). (Csak a készülék kikapcsolt állapotában.)

BEEP

A hangjelzés aktiválása: [ON], [OFF].

AUTO OFF

Egy meghatározott idő után kapcsol ki, ha a készüléket kikapcsolja: [NO] (kikapcsolva), [30S] (30 mp.), [30M] (30 perc), [60M] (60 perc).

AUX-A (külső audioeszköz)

A külső készülék kijelzőjének aktiválása: [ON], [OFF]. (Csak a készülék kikapcsolt állapotában.)

CT (óra értéke)

A CT funkció aktiválása: [ON], [OFF].

REGIONAL

A rádióvételt adott régióra szűkíti: [ON], [OFF]. (Csak FM vétel közben.)

BTM (9. oldal)

SOUND (hang) beállítások

C.AUDIO+ (clear audio+)

A Sony javasolt hangebeállítási értékei szerint optimalizálva adja vissza a hangot: [ON], [OFF]. (Automatikusan [OFF] értékre áll, ha az [EQ10 PRESET]-et megváltoztatja).

EQ10 PRESET

Kiválaszt egy hangszinbeállítást a 10 lehetséges vagy kikapcsolt állapot közül: [R AND B], [ROCK], [POP], [DANCE], [HIP-HOP], [ELECTRONICA], [JAZZ], [SOUL], [COUNTRY], [CUSTOM], [OFF]. A hangszinbeállítás minden műsorforráshoz eltárolható.

EQ10 SETTING

Az EQ10 értékét [CUSTOM]-ra állítja.

BASE

Kiválaszt egy hangszinbeállítást a további finomításokhoz: [BAND1] 32 Hz, [BAND2] 63 Hz, [BAND3] 125 Hz, [BAND4] 250 Hz, [BAND5] 500 Hz, [BAND6] 1 kHz, [BAND7] 2 kHz, [BAND8] 4 kHz, [BAND9] 8 kHz, [BAND10] 16 kHz.

A hangerő 1 dB-es lépésekkel -6 dB-től +6 dB-ig állítható be.

POSITION (hallgatási hely)

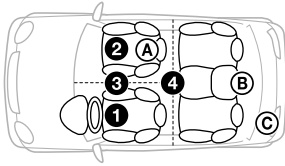

SET F/R POS (első vagy hátsó hely beállítása)

Természetes hangzást hoz létre a hangszugárzók hangkimenetének a hallgatási helyzethez megfelelő időeltolásával.

FRONT L (1): Bal első

FRONT R (2): Jobb első

FRONT (3): Elöl közepén

ALL (4): A jármű középpontjában

CUSTOM: Az App Remote által megadott helyzet

OFF: Nincs megadva helyzet

ADJ POSITION* (helyzet beállítása)

Finomhangolhatja a hallgatási helyzet beállítását.

Beállítási tartomány: [+3] – [CENTER] – [-3].

SET SW POS* (a mélyszugárzó helyzetének beállítása)

NEAR (A): Közel

NORMAL (B): Normál

FAR (C): Távol

BALANCE

A jobb és bal hangszugárzók közötti hangerő-egyensúly beállítása: [RIGHT-15] – [CENTER] – [LEFT-15].

FADER

Az első és hátsó hangszugárzók közötti hangerőkülönbség beállítása: [FRONT-15] – [CENTER] – [REAR-15].

DSEE (digitális hangzásjavító funkció)

A funkció a digitálisan tömörített műsorszámok tömörítés során elvesztett magas hangjait állítja vissza.

A beállítás minden műsorforráshoz eltávolítható, a rádióvételen kívül.

A DSEE mód kiválasztása: [ON], [OFF].

LOUDNESS

Felerősíti a mély és magas hangokat alacsony hangerőnél a tiszta hangzás megőrzéséhez: [ON], [OFF].

AAV (Továbbfejlesztett automatikus hangerőszabályozás)

Az optimális hangerő beállítása minden jelforrás esetén [ON], [OFF].

RB ENH (Hátsó mélyhang kiemelés)

A hátsó mélyhang kiemelés funkció aluláteresztő szűrő használatával kiemeli a mélyhangokat a hátsó hangszugárzóknál. Ez lehetőség ad arra, hogy a mélyhangszugárzó csatlakoztatása helyett a hátsó hangszugárzókat használja. (Csak, ha az [SW DIREC] beállítás [OFF] értékre van állítva.)

RBE (hátsó mélyhang kiemelő)

Kiválasztja a hátsó mélyhang kiemelő módját: [1], [2], [3], [OFF].

LPF FREQ (aluláteresztő szűrő frekvenciája)

A mélyhangszugárzó levágási frekvenciájának beállítása: [50Hz], [60Hz], [80Hz], [100Hz], [120Hz].

LPF SLOP (aluláteresztő szűrő meredeksége)

Kiválasztja az aluláteresztő szűrő meredekségét: [1], [2], [3].

SW DIREC (mélyhangszugárzó közvetlen csatlakoztatása)

Erősítő nélkül is használhat mélyhangszugárzót, ha azt a hátsó hangszugárzó vezetékéhez van csatlakoztatva. (Csak, ha az [RBE MODE] érték [OFF]-ra van állítva.)

Csatlakoztasson 4–8 Ohm impedanciájú hangszugárzót valamelyik hátsó hangszugárzó vezetékhez. Ne csatlakoztasson másik hangszugárzót a másik hangszugárzó vezetékhez.

SW MODE (mélyhangszugárzó mód)

Kiválasztja a mélyhangszugárzó módját: [1], [2], [3], [OFF].

SW PHASE (mélyhangszugárzó fázis)

A mélyhangszugárzó fázisát választja ki: [NORM], [REV].

SW POS* (a mélyhangszugárzó helyzete)

A mélyszugárzó helyzetének kiválasztása: [NEAR], [NORMAL], [FAR].

LPF FREQ (aluláteresztő szűrő frekvenciája)

A mélyhangszugárzó levágási frekvenciájának beállítása: [50Hz], [60Hz], [80Hz], [100Hz], [120Hz].

LPF SLOP (aluláteresztő szűrő meredeksége)

Kiválasztja az aluláteresztő szűrő meredekségét: [1], [2], [3].

S.WOOFER (mélyhangszugárzó)

SW LEVEL (mélyhangszugárzó hangerő)

A mélyhangszugárzó hangerejének beállítása: [+10 dB] – [0 dB] – [-10 dB].

(A leghalkabb beállításnál megjelenik az [ATT].)

SW PHASE (mélyhangszugárzó fázis)

A mélyhangszugárzó fázisát választja ki: [NORM], [REV].

SW POS* (a mélyhangszugárzó helyzete)

A mélyhangszugárzó helyzetének kiválasztása: [NEAR], [NORMAL], [FAR].

LPF FREQ (aluláteresztő szűrő frekvenciája)

A mélyhangszugárzó levágási frekvenciájának beállítása: [50Hz], [60Hz], [80Hz], [100Hz], [120Hz].

LPF SLOP (aluláteresztő szűrő meredeksége)

Kiválasztja az aluláteresztő szűrő meredekségét: [1], [2], [3].

HPF (felüláteresztő szűrő)

HPF FREQ (felüláteresztő szűrő frekvenciája)
Az első, hátsó hangsugárzók levágási frekvenciájának beállítása: [OFF], [50Hz], [60Hz], [80Hz], [100Hz], [120Hz].
HPF SLOP (felüláteresztő szűrő meredeksége)
A felüláteresztő szűrő meredekségének beállítása (csak, ha a [HPF FREQ] beállítása nem [OFF]): [1], [2], [3].

AUX VOL (Az AUX bemenet hangereje)

Minden csatlakoztatott külső eszköz hangerejének beállítása: [+18 dB] – [0 dB] – [-8 dB].
Ezzel a beállítással nem szükséges az egyes források közötti hangerőkülönbség beállítása.

BTA VOL (Bluetooth adudió hangerő)

Minden csatlakoztatott Bluetooth eszköz hangerejének beállítása: [+6 dB] – [0 dB] – [-6 dB].
Ezzel a beállítással nem szükséges az egyes források közötti hangerőkülönbség beállítása.

* Nem jelenik meg, ha a [SET F/R POS] [OFF]-ra van állítva.

DISPLAY (kijelző) beállítások

DEMO (bemutató üzemmód)

A bemutató üzemmód bekapcsolása: [ON], [OFF].

DIMMER

A kijelző háttérfényerejének beállítása.
AT (auto)
A képernyő önműködő elsötétítése a világítás bekapcsolásakor. (Kizárólag a háttérvilágítás vezetékek csatlakoztatása esetén.)
ON
A kijelző elhalványul.
OFF
A kijelző nem halványul el.

COLOR (színbeállítások - Dynamic Color Illuminator)

A fejeység gombjainak és kijelzőjének egyedi színbeállításának kiválasztása.
12 előre beállított szín, 1 saját szín, vagy 5 gyári színösszeállítás közül választhat.

CUSTOM-C (egyéni szín)

Eltávolíthatja a kijelző és a gombok színének saját beállításait.
BASE
A színek finombeállításának alapjához választ ki gyári színbeállítást: [RGB RED], [RGB GRN], [RGB BLUE].
A választható szintartomány: [0] – [32] (A [0] nem választható minden szintartományra).
DAYNIGHT

A nappali/éjjeli szín beállítása a kijelző háttérfényerejének beállítás értéke szerint.
– [DAY]: A [DIMMER] [OFF]-ra vagy [AUTO]-ra kapcsol (az országoti világítás kikapcsolt állapotában).
– [DAY]: A [DIMMER] [ON]-ra vagy [AUTO]-ra kapcsol (az országoti világítás bekapcsolt állapotában).

SND SYNC (Hang és szín összehangolása)

A színt a hanggal összehangolja: [ON], [OFF].

WHT MENU (fehér kijelzés)

Színek használata nélkül akár még tisztábban is használhatja a menü kijelzést: [ON], [OFF].

START-WHT (fehér kezdőszín)

Ha megnyomja az SRC-t, akkor a kijelző és a gombok megvilágítása egyszer fehérre változik, majd a beállított egyéni színre vált: [ON], [OFF].

AUTO SCR (önműködő görgetés)

Hosszú kijelzések önműködő görgetése: [ON], [OFF].

BT (Bluetooth) beállítások

Ezek a beállítások a CALL megnyomásával is elérhetők.

PAIRING (7. oldal)

PHONEBOOK (13. oldal)

REDIAL (13. oldal)

RECENT CALL (13. oldal)

VOICE DIAL (14. oldal)

DIAL NUMBER (13. oldal)

RINGTONE

A készülék vagy a csatlakoztatott mobiltelefon csengésének használata: [1] (ez a készülék), [2] (mobiltelefon).

AUTO ANS (önműködő hívásfogadás)

Az automatikus hívásfogadást állítja be ezen a készüléken: [OFF], [1] (kb. 3 másodperc), [2] (kb. 10 másodperc).

AUTO PAIRING

Bekapcsolja az automatikus Bluetooth párosítást, ha 5.0-ás vagy magasabb verziójú iOS eszközt csatlakoztat USB-n: [ON], [OFF].

BT SIGNL (Bluetooth jelerősség) (7. oldal)

A Bluetooth funkció bekapcsolása: [ON], [OFF].

BT INIT (A Bluetooth beállítások alaphelyzetbe állítása)

Minden Bluetooth-tal kapcsolatos beállítási értéket (párosítási információk, memóriahelyek, készülékinformációk, stb.) alaphelyzetbe állít. A készülék megsemmisítésekor hajtsa végre az alaphelyzetbe állítást.

- meghibásodást okozhat vagy tönkretelheti a lemezt.
- Különleges alakú (szív-, négyzet-, vagy csillagalakú) lemezek. A készülék megrongálódhat.
 - 8 cm-es lemezek.

APP REM (App Remote) beállítások

Az App Remote funkció (kapcsolat) létrehozása és megszüntetése.

További információk

Óvintézkedések

- Hagyja lehűlni a készüléket a bekapcsolás előtt, ha a jármű tűző napon parkolt.
- A leválasztott előlapot vagy audió lejátszót ne hagyja a tűző napon parkoló járműben, mert az meghibásodást okozhat.
- A motoros antenna önműködően kitolódik.

Páralecsapódás

Ha páralecsapódás történik a készülék belsejében, távolítsa el a lemezt és várjon körülbelül egy órát, különben elképzelhető, hogy a készülék nem működik megfelelően.

A kiváló hangminőség megőrzése

Ne öntsön folyadékot a lemezekre vagy a készülékre.

Megjegyzések a lemezekről

- Ne tegye ki a lemezeket közvetlen napsugárzásnak vagy hőnek (mint például fűtőtest), és ne hagyja napon parkoló járműben, mert a jármű belső terének hőmérséklete jelentősen megnőhet.
- Lejátszás előtt a lemezt tisztítókendővel középről sugárirányban kifelé haladva tisztítsa meg. A tisztításhoz ne használjon benzint, hígítót, vagy háztartási tisztítószerket.
- Ez a készülék a Compact Disc (CD) szabványnak megfelelő lemezek lejátszására képes. A DualDisc (kettős formátumú) és egyes másolásvédelmi eljárásokat tartalmazó zenei lemezek nem felelnek meg a Compact Disc (CD) szabványnak, ezért elképzelhető, hogy a készülék nem tudja lejátszani ezeket.
- A készülékkel NEM lejátszható lemezek
 - A címkéket, matricákat, ragasztószalagot vagy papírt tartalmazó lemezek. Ezek elhelyezése



Tudnivalók a CD-R/CD-RW lemezekről

- Legnagyobb mennyiségek: (csak CD-R/CD-RW)
 - mappák (albumok): 150 (beleértve a gyökér mappát is)
 - fájlok (műsorszámok) és mappák száma: 300 (ha a mappa vagy fájl neve több karaktert tartalmaz, az érték kisebb lehet, mint 300)
 - a mappa/fájlnév megjeleníthető karaktereinek száma: 32 (Joliet), 64 (Romeo)
- Ha egy többmenetes lemez CD-DA menettel kezdődik, akkor azt CD-DA lemezként ismeri fel a készülék, és más menetek nem kerülnek lejátszásra.
- A készülékkel NEM lejátszható lemezek
 - Rossz rögzítési minőségű CD-R, CD-RW lemezek.
 - Nem kompatibilis eszközzel készített CD-R/CD-RW lemezek
 - A nem megfelelően lezárt CD-R, CD-RW lemezek.
 - CD-R/CD-RW lemezek, melyek nem zenei CD formátumban vagy nem az ISO 9660 1. szint/ 2. szint, Joliet/Romeo vagy többmenetes formátumban rögzített lemezek.

Az MP3, WMA fájlok lejátszási sorrendje

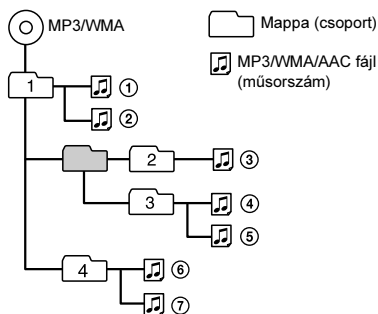

Néhány szó az iPod készülékekről

- A következő iPod modellek csatlakoztathatók. A csatlakoztatás előtt frissítse az iPod eszköz szoftverét az elérhető legújabbra.

Kompatibilis iPhone, iPod modellek

Kompatibilis modellek	USB
iPhone 5	○

Kompatibilis modellek	USB
iPhone 4S	○
iPhone 4	○
iPhone 3GS	○
iPhone 3G	○
iPod touch (5. generáció)	○
iPod touch (4. generáció)	○
iPod touch (3. generáció)	○
iPod touch (2. generáció)	○
iPod classic	○
iPod nano (7. generáció)	○
iPod nano (6. generáció)	○
iPod nano (5. generáció)	○
iPod nano (4. generáció)	○
iPod nano (3. generáció)	○

- A „Made for iPod” és a „Made for iPhone” azt jelenti, hogy az adott elektronikai készülék célzottan úgy lett megtervezve, hogy az iPodhoz, iPhone-hoz hozzákapcsolható legyen, továbbá a termék fejlesztője által igazolt, hogy az Apple által megkívánt teljesítményeket eléri. Az Apple nem vállal felelőséget a készülék működéséért, vagy a biztonsági és más szabályzásoknak való megfelelésért. Kérjük ne feledje, ha ezt a készüléket iPod vagy iPhone eszközzel használja, a vezeték nélküli teljesítmény változhat.

Néhány szó a Bluetooth funkcióról

Mi is az a Bluetooth technológia?

- A Bluetooth egy kishatótávolságú vezeték nélküli technológia, mely drótnélküli adatátvitelt tesz lehetővé digitális eszközök, pl. mobiltelefon és kihangosító (headset) között. A Bluetooth vezeték nélküli technológia működési tartománya kb. 10 méter. Általában két eszköz összekapcsolására használják, de vannak olyan készülékek, melyek egyszerre több eszköz csatlakoztatását is lehetővé teszik.
- Vezetékes összeköttetésre nincs szükség, mert a Bluetooth vezeték nélküli technológia, ráadásul az eszközöknek nem szükséges egymással szemben lenniük, mint pl. az infravörös kapcsolatnál. Így a kívánt Bluetooth-eszközt elhelyezheti pl. a táskájában, a zsebében stb.
- A Bluetooth technológia egyben nemzetközi szabvány is, melyet világszerte vállalatok milliói támogatnak és alkalmaznak.

A Bluetooth kommunikációról

- A Bluetooth vezeték nélküli technológia működési tartománya kb. 10 méter. A legutóbbi kommunikációs tartomány az

akadályoktól (személyek, fémek, falak stb.) és az elektromágneses környezettől függően változhat.

- Az alábbi körülmények befolyásolhatják a Bluetooth kommunikáció érzékenységét.
 - Ha a készülék és a Bluetooth-eszköz között akadály - pl. személy, fémtárgy vagy fal - van.
 - E készülék közelében 2,4 GHz-en kommunikáló eszköz, pl. vezeték nélküli LAN eszköz, drótnélküli telefon vagy mikrohullámú sütő működik.
- Mivel a Bluetooth-eszközök és a vezeték nélküli LAN technológia (IEEE802.11b/g) azonos frekvenciát alkalmaznak, mikrohullámú interferencia fordulhat elő, ami csökkentheti a kommunikáció sebességét, növelheti a zajt vagy hibás kapcsolódást eredményezhet, ha ezt a készüléket vezeték nélküli LAN eszköz közelében használja. Ilyen esetben tegye a következőket.
 - Ezt a készüléket legalább 10 méter távolságra használja a vezeték nélküli LAN eszköztől.
 - Ha a készüléket a vezeték nélküli helyi hálózati eszköz 10 méteres körzetében kívánja használni, kapcsolja ki a vezeték nélküli hálózati eszközt.
 - Ezt a készüléket és a Bluetooth-eszközt a lehető legközelebb helyezze egymáshoz.
- A Bluetooth-eszközök által kibocsátott mikrohullámok zavart okozhatnak egyes elektronikus orvosi berendezések működésében. Az alábbi környezetben kapcsolja ki ezt a készüléket és a többi iPodot, mert balesetveszélyt jelenthetnek.
 - Ha gyűlékony gázok vannak a közelben, pl. kórházban, vonaton, repülőgépen vagy üzemanyagtöltő állomáson.
 - Önműködő ajtók vagy tűzjelző közelében.
- Ez a készülék támogatja azokat a biztonsági funkciókat, melyek megfelelnek a Bluetooth szabványnak és a vezeték nélküli Bluetooth kapcsolatot biztonságát hivatottak szolgálni, de a beállítások függvényében előfordulhat, hogy a biztonsági szintje nem elegendő. Legyen körültekintő a vezeték nélküli Bluetooth kapcsolat használata során.
- Nem vállalunk felelőséget a Bluetooth adatátvitel közben előforduló információszivárgásért.
- Nem garantáljuk, hogy a készülék minden Bluetooth-eszközhöz csatlakoztatható.
 - A Bluetooth funkcióval ellátott eszköznek meg kell felelni minden, a Bluetooth SIG által előírt Bluetooth szabványnak, és a hitelesítési feltételeknek.
 - Ha a csatlakoztatott eszköz meg is felel a fentebb említett Bluetooth szabványoknak, az eszköz jellemzőinek vagy műszaki adatainak függvényében előfordulhat, hogy bizonyos eszközök nem csatlakoztathatóak vagy nem működnek megfelelően.
 - Az eszköz típusától és a külső körülményektől függően előfordulhat, hogy a kihangosítóval történő kommunikáció közben zaj észlelhető.

- A csatlakoztatni kívánt eszköz típusától függően előfordulhat, hogy a kommunikáció megkezdése hosszabb időt vesz igénybe.

Egyebek

- Előfordulhat, hogy zavaró rádióhullámok jelenléte vagy a külső környezet jellege miatt a Bluetooth funkció nem használható a mobiltelefonnal.
- Ha a Bluetooth funkció használatát követően rosszul érzi magát, azonnal szüntesse be a Bluetooth-eszköz használatát. Ha a probléma tartósan fennáll, keresse fel a vásárlás helyét.

Ha a készülékkel kapcsolatban bármilyen olyan kérdése vagy problémája merül fel, melyre nem kap választ ebben az útmutatóban, keresse fel a vásárlás helyét.

Karbantartás

A csatlakozók tisztítása

A készülék működése rendellenessé válhat, ha az előlap és a készülék csatlakozói elszennyeződnek. Annak érdekében, hogy ezt elkerülje, vegye le az előlapot (6. oldal), és tisztítsa meg a készüléken és az előlapon található csatlakozókat vatta segítségével. A vattát ne nyomja túlzott erővel a csatlakozóvégekre. Ellenkező esetben a csatlakozók megsérülhetnek.

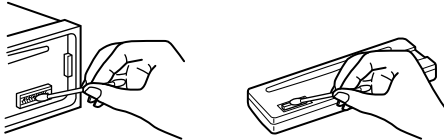

Megjegyzések

- A biztonság érdekében a csatlakozók tisztítása előtt állítsa le a jármű motorját, és vegye ki az indítókulcsot.
- Ne érintse meg a csatlakozókat kézzel vagy fémeszközzel.

Minőségtanúsítás

A forgalomba hozó tanúsítja, hogy a MEX-N5000BT típusú készülék a 2/1984. (III. 10.) számú BkM-IpM. együttes rendeletben előírtak szerint megfelel a következő műszaki jellemzőknek.

Vevőegység

FM

Vételi frekvenciák: 87,5 – 108 MHz

Antennacsatlakozó:

Külső antennacsatlakozó

Középfrekvencia: 25 kHz

Hasznos jel: 8 dBf

Szelektivitás: 75 dB, 400 kHz-en

Jel/zaj arány: 80 dB (sztereó)

Áthallás: 50 dB, 1 kHz-en

Frekvencia átvitel: 20–15 000 Hz

MW/LW

Vételi frekvenciák:

MW: 531–1602 kHz

LW: 153–279 kHz

Antennacsatlakozó:

Külső antennacsatlakozó

Középfrekvencia:

9124,5 kHz vagy 9115,5 kHz/4,5 kHz

Vételi érzékenység MW: 26 µV, LW: 45 µV

CD-lejátszó

Jel/zaj arány: 120 dB

Frekvencia átvitel: 10 – 20 000 Hz

Nyávogás: Nem mérhető

Kódolási eljárás: MP3 (.mp3) és WMA (.wma)

USB-lejátszó

Csatlakozó: USB (nagysebességű)

Legnagyobb áram: 1 A

A felismerhető műsorszámok száma összesen:

10 000

Kódolási eljárás:

MP3 (.mp3), WMA (.wma) és WAV (.wav)

Vezeték nélküli adatátvitel

Adatátviteli rendszer:

Bluetooth 3.1 verzió

Kimenetek:

Bluetooth szabvány Power Class 2

(Max. +4 dBm)

Legnagyobb adatátviteli távolság

Közvetlen rálátással kb. 10 m*1

Frekvenciasáv:

2,4 GHz-es sáv (2,4 – 2,4835 GHz)

Moduláció: FHSS

Kompatibilis Bluetooth profilok*2:

A2DP (Advanced Audio Distribution Profile) 1.3

AVRCP (Audio Video Remote Control Profile) 1.5

HFP (Handsfree Profile) 1.6

PBAP (Phone Book Access Profile)

SPP (Serial Port Profile)

MAP (Message Access Profile)

HID (Human Interface Device Profile)

*1 A pillanatnyi tartomány több tényezőtől is függ, pl. az eszközök közötti akadályoktól, a mikrohullámú sütő körüli mágneses tértől, statikus elektromosságtól, vételi érzékenységtől, az antenna teljesítményétől, operációs rendszertől, szoftvertől stb.

*2 Az egyes Bluetooth profilok a Bluetooth-eszközök közötti adatátvitel típusához igazodnak.

Erősítő

Kimenetek: hangsugárzó kimenetek

Hangsugárzó impedancia: 4–8 Ω

Legnagyobb kimenő teljesítmény: 55 W × 4 (4 Ω-on)

Általános

Kimenetek:

- Audiokimenetek (első, hátsó, mélyhang)
- Motoros antenna vezérlőcsatlakozó/Végerősítő vezérlőcsatlakozó (REM OUT)

Bemenetek:

- Távvezérlő bemenet
- Antennabemenet
- MIC bemenet
- AUX bemenet (sztereó minijack)
- USB aljzat

Energiaellátási követelmények: 12 V, egyenáramú jármű akkumulátor (negatív test)

Méretek:

Kb. 178 mm × 50 mm × 177 mm

Beépítési méretek:

Kb. 182 mm × 53 mm × 160 mm

Tömeg (kb.): 1,2 kg.

A csomag tartalma:

- Készülék (1 db)
- Mikrofon (1 db)
- Szerelési és csatlakoztatási eszközök (1 készlet)

Elképzelhető, hogy a fent említett külön megvásárolható tartozékok nem mindegyike kapható a díktafont forgalmazó üzletben. További információért kérjük, érdeklődjön a kereskedőnél.

A műszaki adatok és a kivitel előzetes bejelentés nélkül változhatnak.

Szerzői jogok

A Bluetooth márkajelzés és logo a Bluetooth SIG., Inc. tulajdona, és annak felhasználása a vállalat engedélyével történt. Minden más, az ebben az útmutatóban előforduló márkanév annak jogos tulajdonosának védjegye vagy bejegyzett védjegye.

Az N jelzés az NFC Forum bejegyzett védjegye az Egyesült Államokban és egyéb országokban.

A Windows Media a Microsoft Corporation védjegyei vagy bejegyzett védjegyei az Egyesült Államokban és/vagy más országokban.

Ez a készülék a Microsoft Corporation számos szabadalmi oltalma alatt áll. Ezen technológiai használata vagy megosztása a terméken kívül a Microsoft vagy jogosult Microsoft leányvállalat engedélye nélkül tilos.

Az iPhone, az iPod, az iPod classic, az iPod nano, és az iPod touch az Apple Computer Inc. bejegyzett védjegye az Egyesült Államokban és más országokban. Az App Store az Apple Inc szolgáltatási védjegye.

Az MPEG Layer-3 hangtömörítési technológia és szabadalom felhasználása a Fraunhofer IIS és Thomson engedélyével történt.

A Google, Google Play és az Android a Google Inc. védjegyei.

Hibaelhárítás

Az alábbi felsorolásban megtalálhatja a leggyakrabban előforduló hibák megoldását. A következő lista áttanulmányozása előtt javasoljuk, hogy ellenőrizze a csatlakozásokat és a kezelési utasításokat.

A biztosítékkal és a készülék műszerfalból történő kiszerezésével kapcsolatban lásd a beszerelési és csatlakoztatási útmutató szakaszt.

Amennyiben a probléma nem oldható meg látogassa meg a hátoldalon jelzett támogatási honlapot.

Általános jelenségek

Nincs hang.

→ Ha 2 hangsugárgót csatlakoztatott, válassza ki a [Fader] szabályzó középső beállítását.

Nincs hangjelzés.

→ A készülékhez külön megvásárolható végerősítőt csatlakoztatott, és nem a készülék saját erősítőjét használja.

A memóriában tárolt információk törlődtek.

→ A tápvezetéket vagy az akkumulátort leválasztotta az áramkörrel.

A tárolt állomások és a pontos idő törlődtek.

A biztosíték kiolvadt.

Zaj hallható, ha az indítókulcsot elfordítja.

→ A vezetékek nem megfelelően vannak csatlakoztatva a jármű tápfeszültség csatlakozójának vezetékeivel.

Lejátszás vagy rádióvétel közben elindul a bemutató.

→ Ha legalább 5 percig nem végez műveletet, és a [DEMO-ON] beállítás van kiválasztva, a bemutató elindul.
– Válassza ki a [DEMO-OFF]-ot (18. oldal).

A kijelzőről eltűnnek, egyáltalán nem jelennek meg a kijelzések.

→ A kijelző elhalványítás [ON]-ra van állítva (18. oldal).

→ A kijelzés eltűnik a kijelzőről, ha lenyomva tartja az OFF gombot.

– A kijelzés megjelenítéséhez tartsa ismét lenyomva az OFF gombot.

→ A csatlakozók beszennyeződtek (21. oldal).

A funkciógombok nem működnek.

A lemezt nem adja ki a készülék.

→ Tartsa nyomva legalább 2 másodpercig az AF/TA/PTY és a  (vissza)/MODE gombot a készülék alaphelyzetbe állításához.

A memória teljes tartalma törlődik.
A biztonsága érdekében vezetés közben ne végezze el az alaphelyzetbe hozást.

Rádióvétel

Nincs vétel.

A vétel zajos.

- A csatlakoztatás nem megfelelő.
 - Ellenőrizze az antenna csatlakoztatását a járműben.
 - Ha az antenna nem tolódik ki, ellenőrizze a motoros antenna vezérlővezeték csatlakoztatását.

A tárolt állomás nem hívható elő.

- Gyenge a vétel.

RDS

A készülék néhány másodperc után keresési üzemmódba (SEEK) kapcsol.

- A kiválasztott állomás nem sugároz TP információkat, vagy a vétel gyenge.
 - Kapcsolja ki a TA funkciót (10. oldal).

A készülék nem kapcsolja be a közlekedési információkat.

- Kapcsolja be a TA funkciót (10. oldal).
- A kiválasztott TP állomás nem sugároz közlekedési információkat.
 - Hangoljon be egy másik állomást.

A PTY kijelzőn a [- - - - -] kijelzés látható.

- Az állomás nem RDS állomás.
- A készülék nem érzékel RDS adatot.
- A rádióállomás nem azonosítja a műsortípust.

A rádióállomás neve villog.

- Nem található alternatív frekvencia az éppen hallgatott rádiócsatornához.
 - Amíg az állomás neve villog, nyomja meg a SEEK +/- gombot. Megjelenik a [PI SEEK] kijelzés és a készülék keresni kezd egy másik olyan állomást, mely azonos PI adatokkal (műsortípussal) rendelkezik.

CD-lejátszás

A lemezt nem lehet lejátszani.

- A lemez szennyezett vagy hibás.
- A CD-R/CD-RW lemez nem audió lemez. (19. oldal).

MP3, WMA fájlok nem játszhatók le.

- A lemez nem kompatibilis az MP3, WMA formátummal vagy verziónal. A lejátszható lemezek és formátumokkal kapcsolatban lásd a támogatási honlapot.

Az MP3, WMA fájlok lejátszása hosszabb idő után indul el.

- A következő lemezek lejátszásának elkezdése hosszabb időt igényel.
 - bonyolult könyvtárfelépítést tartalmazó lemez,
 - többmenetes lemez,
 - olyan lemez esetében, melyre még adatot lehet írni.

Hangkiesés

- A lemez szennyezett vagy hibás.

Lejátszás USB-eszközről

USB elosztón (hub) keresztül nem tudja lejátszani az eszköz tartalmát.

- A készülék nem ismeri fel az USB elosztón (hub) keresztül csatlakoztatott USB-eszközöket.

Az USB-eszközön a lejátszás megkezdése hosszabb időt vesz igénybe.

- Az USB-eszköz bonyolult fájlstruktúrát tartalmaz.

Hangkiesés tapasztalható.

- Nagy bitsűrűségű (320 kbps) esetén a lejátszás szaggatottá válhat.

Az app neve nem azonos az App Remote-ban láthatóval.

- Indítsa el az app-ot újra az „App Remote”-ből.

NFC funkció

Az egy érintéses (NFC) kapcsolódás nem sikerül

- Ha az okostelefon nem reagál az érintésre.
 - Ellenőrizze, hogy az NFC be van-e kapcsolva az okostelefonon.
 - Az okostelefon N jelzését helyezze közelebb ennek a készüléknek az N jelzéséhez.
 - Vegye ki a tokból az okostelefont, ha az védőtokban van.
- Az NFC érzékenysége az eszköztől függ.
Ha az egyérintéses csatlakozás többször nem történik meg az okostelefonnal, akkor használja a Bluetooth csatlakozást külön létrehozva.

Bluetooth funkció

A kapcsolódó eszköz nem ismeri fel ezt a készüléket.

- Mielőtt a kapcsolatfelvételt megkezdéné, kapcsolja ezt a készüléket kapcsolatfelvétellel készenléti állapotba.
- A Bluetooth-eszköz csatlakoztatásakor a készülék nem érzékelhető másik eszközről.
 - Szüntesse meg a pillanatnyi kapcsolatot, és a másik eszközzel ismeresse fel ezt a készüléket.
- Miután a kapcsolatfelvétel megtörtént, kapcsolja be a Bluetooth jelkimenetet (7. oldal).

A kapcsolódás nem lehetséges.

- A kapcsolódás vezérlése csak az egyik oldalról lehetséges (erről a készülékről vagy egy Bluetooth-eszközről), mindkettőről nem.
 - Párosítsa ezt a készüléket egy Bluetooth-eszközzel, illetve fordítva.

Az érzékelt eszköz neve nem jelenik meg.

- A másik eszköz állapotától függően elképzelhető, hogy a név nem érhető el.

Nincs csengőhang.

- A vezérlőtárcsa forgatásával állítsa be a hangerőt hívás közben.
- A csatlakoztatott készüléktől függően elképzelhető, hogy a csengőhang nem szólal meg tökéletesen.
 - Állítsa a [RINGTONE]-t [1]-re (18. oldal).
- Az első hangsugárzók nincsenek csatlakoztatva a készülékhez.
 - Csatlakoztassa az első hangsugárzókat a készülékhez. A csengőhang csak az első hangsugárzókból hallható.

A hívó hangja nem hallható.

- Az első hangsugárzók nincsenek csatlakoztatva a készülékhez.
 - Csatlakoztassa az első hangsugárzókat a készülékhez. A hívó hangja csak az első hangsugárzókból hallható.

A beszélgetőpartner túl alacsony vagy túl magas hangerőre panaszodik.

- Állítsa be a megfelelő hangerőt a mikrofon erősítés (Mic Gain) beállításával (14. oldal).

A beszélgetés közben visszhang vagy zaj észlelhető.

- Csökkentse a hangerőt.
- Állítsa az EC/NC Mode-ot [EC/NC-1] vagy [EC/NC-2] értékre (14. oldal).
- Ha a környezet zajszintje túl magas, próbálja meg csökkenteni azt.
 - Például, ha az ablak le van húzva és a forgalom zaja erős, húzza fel az ablakot. Ha a légkondicionáló zaja erős, állítsa kisebb fokozatra azt.

A telefon nem kapcsolódik a készülékhez.

- Amíg zenezámokat játszik le a Bluetooth kapcsolaton keresztül, a telefon nem csatlakoztatható a CALL gomb megnyomásával sem.
 - Indítsa el a kapcsolódást a telefonon.

A telefonból hallható hang minősége nem megfelelő.

- A hangminőség a mobiltelefon vételi körülményeitől is függ.
 - Hajtson olyan helyre járművével, ahol a mobiltelefon vételi körülményei megfelelőek.

A csatlakoztatott audioeszköz hangereje túl alacsony (magas).

- A külső eszközök alap-hangerőszintje eltérő.
 - Állítsa be a megfelelő hangerőt a külső eszközön vagy ezen a készüléken.

Bluetooth audioeszközről történő zenelejátszás közben hangkiesés fordul elő.

- Csökkentse a távolságot a készülék és a Bluetooth audioeszköz között.
- Ha a Bluetooth audioeszköz olyan tokban tárolja, mely akadályozza a megfelelő vételt, a használat idejére vegye ki azt a tokból.
- A közelben több Bluetooth vagy egyéb, rádióhullámokat kibocsátó eszköz működik.
 - Kapcsolja ki a többi eszközt.
 - Menjen távolabb a többi eszköztől.
- Abban a pillanatban, amikor e készülékhez egy mobiltelefon kapcsolódik, a lejátszás rövid időre megszakad. Nem hibajelenség.

A csatlakoztatott Bluetooth audioeszköz nem vezérelhető.

- Ellenőrizze, hogy a csatlakoztatott Bluetooth audioeszköz támogatja-e az AVRCP szabványt.

Egyes funkciók nem működnek.

- Ellenőrizze, hogy a csatlakoztatott eszköz támogatja-e az adott funkciót.

Akaratlanul fogadott egy hívást.

- A csatlakoztatott készüléken be volt állítva az önműködő hívásfogadás funkció.

A párosítás időtúllépés miatt nem történt meg.

- A csatlakoztatott készüléktől függően elképzelhető, hogy a párosítás időtartama túl rövid.
 - Próbálja meg a párosítást a megadott időkorlátban belül.

A Bluetooth funkció nem működik.

- Kapcsolja ki a készüléket az OFF gomb 2 másodpercnél hosszabb idejű nyomva tartásával, majd kapcsolja be újra.

Kihangosított beszélgetés közben a jármű hangszórója nem szól.

- Ha a hang a mobiltelefon hangszórójából hallható, állítsa be a mobiltelefont úgy, hogy a hang a jármű hangszórójából legyen hallható.

Az app neve nem azonos az App Remote-ban láthatóval.

- Indítsa el az app-ot újra az „App Remote”-ból.

Az „App Remote” Bluetooth-on keresztül használatkor a kijelző beállítása automatikusan [BT AUDIO]-ra változik.

- Az „App Remote” vagy a Bluetooth funkció megállt.
 - Indítsa el az app-ot újra.

Hibakijelzések, üzenetek

ERROR

- A lemez piszkos, vagy fordítva helyezte be.
 - Tisztítsa meg, vagy a helyes módon helyezze be a lemezt.
- Üres lemezt helyezett be.
- A lemez lejátszása nem lehetséges valamilyen probléma miatt.
 - Helyezzen be egy másik lemezt.
- Az USB-eszköz automatikus felismerése nem sikerült.
 - Csatlakoztassa újra.
- A **▲** gombbal vegye ki a lemezt.

HUB NO SUPRT (USB elosztó (hub) nem támogatott)

- A készülék nem támogatja az USB-elosztó (hub) használatát.

IPD STOP (az iPod megállt)

- Ha nincs kiválasztva az ismétléses lejátszás, akkor az album utolsó műsorszámára végeztével a lejátszás megáll.
 - Az iPod, iPhone zenelejátszó alkalmazása leállt.
 - Nyomja meg a PAUSE gombot a lejátszás újraindításához.

NO AF (nincsenek alternatív frekvenciák)

- Nem található alternatív frekvencia az éppen hallgatott rádiócsatornához.
 - Nyomja meg a SEEK +/- gombot, amíg az állomás neve villog. A készülék keresni kezd egy másik olyan állomást, mely azonos PI adatokkal (műsörtípussal) rendelkezik (megjelenik a [PI SEEK] üzenet).

NO DEV (nincs eszköz csatlakoztatva)

- USB-eszköz csatlakoztatása nélkül választotta ki az [USB] jelforrást. Az USB-eszközt, vagy az USB-vezetékét lejátszás közben kihúzta.
 - Csatlakoztassa az USB-eszközt vagy USB-vezetékét.

NO MUSIC

- A csatlakoztatott USB-eszköz vagy behelyezett lemez nem tartalmaz zenei fájlokat.
 - Helyezzen be egy zenei CD-lemezt.
 - Zenei fájlokat tartalmazó USB-eszközt csatlakoztasson.

NO TP (nincs közlekedési információkat sugárzó adó)

- A készülék folyamatosan keresi a fogható TP állomásokat.

OVERLOAD

- Az USB-eszköz túlterhelt.
 - Húzza ki az USB-eszközt, majd változtassa meg a forrást a SRC gombbal.
 - Az USB-eszköz hibás, vagy nem támogatott USB-eszközt csatlakoztatott.

PUSH EJT (nyomja meg a lemezkiadó gombot)

- A lemezt nem lehet kivenni.
 - A **▲** gomb megnyomásával vegye ki a lemezt.

READ

- A készülék a lemezen lévő műsorszám és album információkat olvassa be.
 - Várjon, amíg a beolvasás befejeződik, és a lejátszás önműködően megkezdődik. A lemez adatszerkezetétől függően ez a művelet több mint egy percig is eltarthat.

USB NO SUPRT (nem támogatott USB-eszköz)

- A csatlakoztatott USB-eszköz nem támogatott.
 - Az USB-eszköz kompatibilitásával kapcsolatosan látogassa meg a hátoldalon jelzett Sony támogatási honlapot.

[L L L L] vagy [7 7 7 7]

- Előre vagy hátra történő gyorskeresés közben elérte a lemez elejét vagy végét, és nem tud továbblépni.

[_]

- A karakter nem jeleníthető meg.

Bluetooth funkció:

BT BUSY (A Bluetooth foglalt)

- A mobiltelefon telefonkönyv és a híváslista adatai nem elérhetőek erről a készülékről.
 - Várjon egy kicsit, majd próbálja újra.

ERROR

- A Bluetooth funkciók alapértelmezett helyzetbe állítása nem sikerült.
- A hozzáférés a telefonkönyvhöz nem sikerült.
- A telefonkönyv tartalma megváltozott, a mobiltelefonhoz történő hozzáférés közben.
 - Frissítse a telefonkönyvet a mobiltelefonról újra.

MEM FAILURE (memóriahiba)

- A készülék nem tudta tárolni a telefonszámot a memóriahelyen.
 - Ellenőrizze, hogy a tárolni kívánt telefonszám helyesen van megadva (13. oldal).

MEMORY BUSY

- A készülék adatokat tárol éppen.
 - Várjon, amíg a tárolás befejeződik.

NO DEV (nincs eszköz csatlakoztatva)

- Bluetooth-eszköz csatlakoztatása nélkül választotta ki a Bluetooth jelforrást. A Bluetooth audioeszközt hívás közben lecsatlakoztatta.
 - Csatlakoztasson Bluetooth audioeszközt.
- Bluetooth mobiltelefon csatlakoztatása nélkül választotta ki a Bluetooth mobiltelefon jelforrást. A mobiltelefon hívás közben lecsatlakoztatta.
 - Csatlakoztasson Bluetooth mobiltelefont.

P EMPTY (memória hely üres)

→ A gyorshívó tár üres.

UNKNOWN

→ A telefonkönyvben vagy a hívástörténetben kereséskor a név vagy telefonszám kijelzése nem lehetséges.

WITHHELD

→ A hívó telefonszám kijelzése letiltva.

Az App Remote esetén:

APP ----- (applikáció)

→ Az applikációval nem jött létre a kapcsolat.
– Hozza létre az iPhone kapcsolatot újra.

APP DISCNCT (az applikáció lekapcsolódott)

→ Az applikációval nem jött létre a kapcsolat.
– Hozza létre az App Remote csatlakozást (15. oldal).

APP MENU (applikáció menü)

→ Ha az iPhone, Android telefon menüje nyitva van, a gombokkal történő vezérlés nem lehetséges.
– Lépjen ki az iPhone, Android telefon menüjéből.

APP NO DEV (nincs készülék az applikációhoz)

→ A applikációval felinstallált készülék nincs csatlakoztatva.
– Csatlakoztassa a készüléket és hozza létre az iPhone kapcsolatát.

APP SOUND (applikáció hang)

→ Ha az iPhone, Android telefon menüje nyitva van, a gombokkal történő vezérlés nem lehetséges.
– Lépjen ki az iPhone, Android telefon menüjéből.

OPEN APP (az applikáció nyitva van)

→ Az App Remote applikáció nem fut.
– Indítsa el az iPhone applikációját.

Ha a fenti műveletek nem hoznak eredményt, forduljon a legközelebbi Sony szakszervizhez.
Ha CD-lejátszási hiba miatt szervizbe viszi a készüléket, vigye magával azt a lemezt is, melynek használata során a hiba fellépett.



Ezennel a Sony Corp. kijelenti, hogy a MEX-N5000BT megfelel a vonatkozó alapvető követelményeknek és az 1999/5/EC irányelv egyéb előírásainak.

További információkat a következő honlapon találhat: <http://www.compliance.sony.de/>



Feleslegessé vált elektromos és elektronikus készülékek hulladékként való eltávolítása (Használható az Európai Unió és egyéb európai országok szelektív hulladékgyűjtési rendszereiben)

Ez a szimbólum a készüléken vagy a csomagolásán azt jelzi, hogy a terméket ne kezelje háztartási hulladékként. Kérjük, hogy az elektromos és elektronikai hulladék gyűjtésére kijelölt gyűjtőhelyen adja le. A feleslegessé vált termékének helyes kezelésével segít megelőzni a környezet és az emberi egészség károsodását, mely bekövetkezhetne, ha nem követi a hulladékkezelés helyes módját. Az anyagok újrahasznosítása segít a természeti erőforrások megőrzésében. A termék újrahasznosítása érdekében további információért forduljon a lakhelyén az illetékesekhez, a helyi hulladékgyűjtő szolgáltatóhoz vagy ahhoz az üzlethez, ahol a terméket megvásárolta.

Támogatási honlap

Ha bármilyen kérdése lenne, vagy a legfrissebb terméktámogatási információkat szeretné elolvasni, keresse fel az alábbi honlapot:

<http://support.sony-europe.com/>

Regisztrálja termékét most ezen a honlapon:

www.sony-europe.com/myproducts