

# Autoradio CD/DVD uređaj

Upute za uporabu \_\_\_\_\_ HR

MEX-DV1600U



Video CD



## Upozorenje

Radi sprečavanja opasnosti od požara ili kratkog spoja, nemojte izlagati uređaj utjecaju kiše ili vlage. Nemojte otvarati kućište jer bi moglo doći do strujnog udara. Preпустите поправки искључиво стручним особама.

### OPREZ

Uporaba optičkih instrumenata uz ovaj uređaj povećava opasnost od oštećenja vida. Budući da je laserska zraka koja se koristi u ovom CD/DVD uređaju štetna za oči, nemojte pokušavati otvarati kućište.

Preпустите поправки искључиво стручним особама.

CLASS 1  
LASER PRODUCT

Ova naljepnica se nalazi na donjoj strani kućišta uređaja.

**Napomena za korisnike: sljedeće informacije primjenjive su jedino na opremu koja se prodaje u zemljama koje primjenjuju europske smjernice.**

Proizvođač ovoga proizvoda je tvrtka Sony Corporation, 1-7-1 Konan, Minato-ku, Tokyo, Japan. Ovlašteni predstavnik za EMC i sigurnost proizvoda je Sony Deutschland GmbH, Hedelfinger Strasse 61, 70327 Stuttgart, Njemačka. Za sva pitanja servisa i jamstva, obratite se na adresu navedene u odvojenim dokumentima koji se tiču servisa ili jamstva.



**Zbrinjavanje starih električnih i elektroničkih uređaja (primjenjuje se u Europskoj uniji i ostalim europskim zemljama s posebnim sistemima zbrinjavanja)**

Ova oznaka na proizvodu ili na ambalaži označava da se ovaj proizvod ne smije zbrinjivati kao kućni otpad. On treba biti zbrinut na za tu namjenu predviđenom mjestu za reciklažu električne ili elektroničke opreme. Pravilnim zbrinjavanjem starog proizvoda pomažete u sprječavanju potencijalno negativnih posljedica po okoliš i ljudsko zdravlje, a koje bi mogle nastati neprikladnim zbrinjavanjem dotrajalog uređaja. Reciklažom materijala pomažete u očuvanju prirodnih izvora. Za detaljne informacije o reciklaži ovog proizvoda, molimo kontaktirajte vašu lokalnu upravu, odlagalište otpada ili trgovinu gdje ste kupili proizvod.

Primjenjivi pribor: daljinski upravljač.



**Odlaganje starih baterija (primjenjivo u Europskoj uniji i ostalim europskim državama s posebnim sustavima za odlaganje)**

Ovaj znak na bateriji ili ambalaži ukazuje da se baterija isporučena s ovim proizvodom ne smije odlagati s kućim otpadom. Na nekim baterijama ova oznaka može biti u kombinaciji s kemijskim simbolom. Kemijski simboli za živu (Hg) ili olovo (Pb) se koriste ako baterija sadrži više od 0,0005% žive ili 0,004% olova. Pravilnim odlaganjem ovih baterija spriječit ćete potencijalne negativne posljedice za okoliš i ljudsko zdravlje koje inače mogu imati utjecaja ukoliko se baterije ne odlože na pravilan način. Reciklažom materijala pomažete u očuvanju prirodnih izvora. U slučaju proizvoda koji zbog sigurnosnih razloga, performansi ili zadržavanja cjelovitosti napajanja zahtijevaju trajnu povezanost s unutarnjom baterijom, takvu bateriju trebaju mijenjati samo osposobljeni serviseri. Kako biste osigurali pravilno zbrinjavanje baterije, predajte dotrajali proizvod na sabirno mjesto za recikliranje električne i elektroničke opreme.

Za sve ostale baterije, pogledajte odjeljak o sigurnom uklanjanju baterija iz uređaja. Predajte bateriju na sabirno mjesto za recikliranje otpadnih baterija.

Za detaljnije informacije o recikliranju ovog proizvoda ili baterije, obratite se lokalnom uredu, komunalnoj službi ili trgovini gdje ste kupili uređaj.

**Napomena o litijevoj bateriji**

*Nemojte izlagati bateriju prekomjernoj toplini, primjerice izravnom suncu, vatri ili slično.*

### **Upozorenje za ugradnju u automobile čija kontakt-brava nema ACC položaj**

Podesite funkciju Auto Off (str. 45).

Uređaj će se automatski u potpunosti isključiti u podešeno vrijeme, čime se sprečava trošenje akumulatora. Ako ne podesite funkciju Auto Off, pritisnite i zadržite (SOURCE/OFF) svaki put kad gasite automobil dok se pokazivač ne isključi.

Za isključenje DEMO funkcije, pogledajte stranicu 45.

### **O sigurnosti**

- Pridržavajte se prometnih zakona u vašoj zemlji.
- Zbog vaše sigurnosti, monitor spojen na VIDEO OUT se automatski isključuje kad nije aktivirana parkirna kočnica.

#### **Sprečavanje nezgode**

Funkcije gledanja slika su dostupne samo kad zaustavite vozilo i aktivirate parkirnu kočnicu. Ako se vozilo počne kretati dok su spomenute funkcije aktivirane, slike s priključka VIDEO OUT automatski nestaju nakon prikaza sljedeće poruke.

Slike na pokazivaču se isključuju, ali zvuk se i dalje čuje.

Video blocked for your safety.

Nemojte upravljati uređajem ili gledati monitor dok vozite.

### **Napomena za korisnike u Republici Hrvatskoj**

#### **IZJAVA O SUKLADNOSTI**

Proizvođač ovog proizvoda je Sony Corporation, 1-7-1 Konan Minato-ku, Tokyo 108-0075, Japan.

Sony, odnosno njegov ovlaštenu zastupnik Sony Overseas S.A. Predstavništvo u Republici Hrvatskoj izjavljuje da je ovaj proizvod uskladen s bitnim zahtjevima tehničkih propisa koji su za ovaj proizvod utvrđeni.

Izjave o sukladnosti dostupne su na internet stranici [www.sukladnost-sony.com.hr](http://www.sukladnost-sony.com.hr)

Autorska prava .....	6
Diskovi za reprodukciju i simboli korišteni u ovom priručniku .....	7
Položaj i funkcije kontrola .....	8
Glavni uređaj .....	8
Daljinski upravljač RM-X168 .....	10

## Početak

---

Resetiranje uređaja .....	12
Prvo podešavanje .....	12
Priprema daljinskog upravljača .....	12
Odvajanje prednje ploče .....	13
Postavljanje prednje ploče .....	13

## Osnovne funkcije

---

Slušanje radija .....	14
Reprodukcija video diskova .....	15
Reprodukcija audio diskova .....	17
Reprodukcija USB uređaja .....	18
Reprodukcija iPod-a .....	20

## Napredne funkcije — Radio

---

Pohrana i prijem postaja .....	22
Automatska pohrana — BTM .....	22
Ručna pohrana postaja .....	22
Prijem pohranjenih postaja .....	22
RDS .....	22
Pregled .....	22
Podešavanje AF i TA .....	23
Odabir vrste programa PTY .....	23
Podešavanje točnog vremena (CT) .....	23

## Napredne funkcije — Diskovi

---

Reprodukcija JPEG datoteka .....	24
Uporaba PBC funkcija — Kontrola reprodukcije .....	24
Uporaba izbornika načina reprodukcije .....	25
Pregled tekstualnih/vremenskih podataka na disku .....	26
Podešavanje postavki zvuka .....	27
Promjena jezika dijaloga/formata .....	27
Provjera formata programa .....	27
Podešavanje razine izlaznog audio signala — DVD level .....	28
Uvećavanje slika .....	28
Podešavanje kvalitete slike — Picture EQ .....	28
Prilagodba kvalitete slike .....	29
Zaključavanje diskova — Parental control .....	29
Uključenje ograničenja reprodukcije .....	29
Promjena područja i razine ograničenja .....	30
Ponavljanje reprodukcije i reprodukcija slučajnim slijedom .....	30
Reprodukcija uz izravno pretraživanje .....	31
Prikaz liste zapisa/slika/video datoteka — Quick-BrowZer .....	32
Odabir zapisa/slike/video datoteke .....	32
Odabir vrste datoteke .....	33
Pregled podataka o audio disku .....	33
Pretraživanje zapisa slušanjem odlomaka zapisa — ZAPPIN™ .....	33

## Napredne funkcije — USB uređaji

---

Indikatori tijekom reprodukcije .....	34
Ponavljanje reprodukcije i reprodukcija slučajnim slijedom .....	34

## Napredne funkcije — iPod

---

Indikatori tijekom reprodukcije .....	34
Podešavanje moda reprodukcije .....	34
Ponavljanje reprodukcije i reprodukcija slučajnim slijedom .....	35
Izravno upravljanje iPod uređajem — Passenger control .....	35

## Podešavanje zvuka

Podešavanje zvučnih značajki — SOUND . . . . .	36
Napredne funkcije zvuka . . . . .	36
— Kreiranje virtualnog središnjeg zvučnika	
— CSO . . . . .	36
— Uporaba stražnjih zvučnika kao subwoofera	
— RBE . . . . .	36
— Optimiziranje zvuka za mjesto slušanja	
— Intelligent Time Alignment . . . . .	36
— Podešavanje položaja subwoofer . . . . .	37
— Precizno kalibriranje mjesta slušanja	
— Intelligent Time Alignment Tune . . . . .	38
— Podešavanje krivulje ekvilizatora	
— EQ7 Tune . . . . .	39
Podešavanje glasnoće zvučnika . . . . .	39

## Postavke

Visual setup . . . . .	40
— Osnovni postupci u izborniku Visual setup . . . . .	40
— Podešavanje jezika izbornika ili titla/ — dijalog . . . . .	41
— Podešavanje prikaza . . . . .	41
— Korisničke postavke . . . . .	42
— Audio Setup . . . . .	43
— Resetiranje svih postavki . . . . .	44
System setup . . . . .	44
— Osnovni postupci u izborniku System — setup . . . . .	44
— Podešavanje sata . . . . .	48

## Uporaba dodatne opreme

Dodatna oprema . . . . .	48
--------------------------	----

## Dodatne informacije

Mjere opreza . . . . .	49
— Napomene o diskovima . . . . .	49
— Slijed reprodukcije MP3/WMA/AAC/JPEG/ — DivX <sup>®</sup> /MPEG-4 datoteka . . . . .	50
— O MP3 datotekama . . . . .	50
— O WMA datotekama . . . . .	50
— O AAC datotekama . . . . .	51
— O JPEG datotekama . . . . .	51
— O DivX videodatotekama . . . . .	51
— O DivX Video-on-Demand . . . . .	51
— O MPEG-4 datotekama . . . . .	51
— O iPod uređaju . . . . .	51
Održavanje . . . . .	51
Vađenje uređaja . . . . .	52
Tehnički podaci . . . . .	53
U slučaju problema . . . . .	54
— Prikaz/poruke grešaka . . . . .	56
— Popis jezičnih kodova/kodova područja . . . . .	57

Iz sigurnosnih razloga, ugradite ovaj uređaj u prednju ploču vozila. Za postavljanje i povezivanje, pogledajte isporučeni priručnik za postavljanje/povezivanje.

## Internetska stranica za podršku

Za sva pitanja i najnovije informacije o podršci za ovaj uređaj posjetite sljedeću internetsku stranicu:

<http://support.sony-europe.com/>

Tamo ćete pronaći informacije o modelima i proizvođačima kompatibilnih digitalnih audio uređaja

## Autorska prava

Ovaj proizvod sadrži tehnologiju za zaštitu autorskih prava koja je zaštićena američkim patentima i ostalim pravima na intelektualno vlasništvo. Uporabu ove tehnologije treba odobriti tvrtka Macrovision, a namijenjena je isključivo kućnoj i drugoj ograničenoj uporabi, osim ako Macrovision nije izričito odobrio drugačije. Obrnuti inženjering ili rastavljanje strogo su zabranjeni.



Proizvedeno prema licenci tvrtke Dolby Laboratories. "Dolby" i simbol dvostrukog "D" su zaštitni znaci tvrtke Dolby Laboratories.



Windows Media i Windows logotip su zaštićeni znakovi ili registrirani zaštićeni znakovi tvrtke Microsoft Corporation u SAD-u i/ili ostalim zemljama.

"DVD VIDEO", "DVD-R", "DVD-RW", "DVD+R" i "DVD+RW" su zaštićeni znakovi.



DivX®, DivX Certified® i srodni logotipi su zaštićeni zbeci tvrtke DivX, Inc.

ZAPPIN je zaštićeni znak tvrtke Sony Corporation.

iPod je zaštićeni znak tvrtke Apple Inc., registrirane u SAD-u i ostalim zemljama.



iPhone je zaštićeni znak tvrtke Apple Inc.

OVAJ PROIZVOD JE LICENCIRAN POD MPEG-4 VISUAL PATENT PORTFOLIO LICENCOM ZA OSOBNU I NEKOMERCIJALNU UPORABU OD STRANE KORISNIKA ZA DEKODIRANJE MPEG-4 VIDEOZAPISA KOJI SU KODIRANI OD STRANE KORISNIKA I SNIMLJENI ZA OSOBNE I NEKOMERCIJALNE SVRHE I/ILI NABAVLJENIH OD DOBAVLJAČA KOJI POSJEDUJE LICENCU MPEG LA ZA DISTRIBUCIJU MPEG-4 VIDEOZAPISA. NE IZDAJE SE NITI SE PODRAZUMIJEVA LICENCA ZA BILO KOJE DRUGE SVRHE. DODATNE INFORMACIJE O MOGUĆNOSTI UPORABE U PROMIDŽBENE, INTERNE I KOMERCIJALNE SVRHE TE ZA LICENCI- RANJE, MOGU SE DOBITI OD TVRTKE MPEG LA, LLC. POGLEDAJTE [HTTP://WWW.MPEGLA.COM](http://WWW.MPEGLA.COM)

## Diskovi za reprodukciju i simboli korišteni u ovom priručniku

Ovaj uređaj može reproducirati razne video/audio diskove.

Sjedeća tablica pomoći će vam da provjerite je li disk kompatibilan s uređajem, kao i koje su funkcije dostupne za određenu vrstu diska.

	Simbol diska u priručniku	Format diska
VIDEO		DVD VIDEO
		DVD-R* <sup>1</sup> /DVD-R DL* <sup>1</sup> /DVD-RW* <sup>1</sup> (Video mod/VR mod)
		DVD+R* <sup>1</sup> /DVD+R DL* <sup>1</sup> /DVD+RW* <sup>1</sup>
		Video CD (Ver. 1.0/1.1/2.0)
AUDIO		Audio CD
		CD-ROM* <sup>2</sup> /CD-R* <sup>2</sup> /CD-RW* <sup>2</sup>

\*1 Audio datoteke se također mogu pohraniti.

\*2 Video/slikovne datoteke se također mogu pohraniti.

### Napomena

"DVD" se u ovom priručniku koristi kao opći naziv za DVD VIDEO, DVD-R/DVD-RW i DVD+R/DVD+RW diskove.

Sljedeća tablica prikazuje podržane formate kompresije i tipove datoteka.

Dostupne funkcije se razlikuju ovisno o formatu, bez obzira na vrstu diska. Dolje navedeni simboli formata nalaze se pokraj opisa dostupnih funkcija za taj format.

Simbol formata u priručniku	Vrsta datoteke
	MP3 audio datoteka
	WMA audio datoteka
	AAC audio datoteka
	JPEG slikovna datoteka
	DivX <sup>®</sup> video datoteka
	MPEG-4 video datoteka

### Savjet

Detalje o formatima kompresije potražite na str. 50.

### Napomena

Ovaj uređaj katkad neće moći reproducirati čak ni kompatibilne diskove, ovisno o načinu i uvjetima u kojima su snimljeni.

## Glavni uređaj

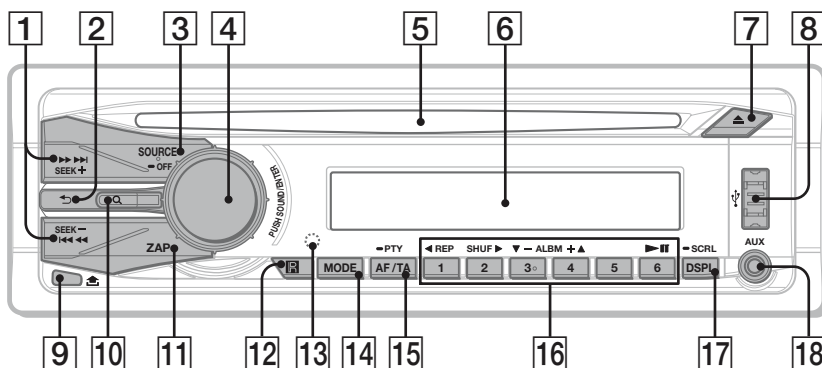

- Za detalje pogledajte navedenu stranicu.
- Upute u ovom priručniku uglavnom se odnose na tipke daljinskog upravljača. Možete koristiti i tipke na uređaju ako imaju iste ili slične nazive.

- 1 Tipke SEEK +/-** str. 14, 16, 18, 24  
**Disk\*/USB:**  
 Prijelaz na sljedeće poglavlje/zapis/scenu/datoteku. Pritisnite i kratko zadržite za pretraživanje diska prema natrag/naprijed. Pritisnite i zadržite za pretraživanje zapisa prema natrag/naprijed.  
**Radio:**  
 Pritisnite za automatsko ugađanje postaja. Pritisnite i zadržite za ručno ugađanje postaje.
- 2 Tipka ↵ (Back)** str. 32, 36  
 Za povratak na prethodni prikaz/pomak na gornju razinu/izlaz iz izbornika podešavanja ili zvuka.
- 3 Tipka SOURCE/OFF\***2 str. 12, 13, 14, 15, 17, 19, 20, 21  
 Pritisnite za uključenje/promjenu izvora (radio/disk/USB/AUX). Pritisnite na 1 sekundu za isključenje uređaja. Pritisnite duže od dvije sekunde za potpuno isključenje.

- 4 Regulator/tipka SOUND/ENTER** str. 12, 20, 21, 23, 33  
 Zakrenite za ugađanje glasnoće/podešavanje postavke. Pritisnite za ulaz u izbornik zvuka/prijemu podešenja. Pritisnite i zadržite za otvaranje izbornika podešavanja sustava.
- 5 Uložnica diska** str. 15, 17
- 6 Pokazivač**
- 7 Tipka ▲ (izbacivanje)** str. 15, 17
- 8 USB priključnica** str. 19, 20  
 Za spajanje USB uređaja.
- 9 Tipka ↵ (otpuštanje prednje ploče)** str. 13
- 10 Tipka Q (Browse)** str. 21, 32  
 Za prijelaz u Quick-BrowZer mod.\*3
- 11 Tipka ZAP** str. 33  
 Za uključenje ZAPPIN™ moda.
- 12 Senzor daljinskog upravljača**



**13 Tipka RESET (smještena iza prednje ploče)** str. 12

**14 Tipka MODE** str. 14, 20, 22, 34, 35, 49  
Za odabir valnog područja (FM/MW/LW)/  
odabir dodatnog uređaja spojenog na AUX  
priključnicu (sprijeda) ili na AUX IN priklju-  
čnicu (sa stražnje strane)/odabir načina  
reprodukcije iPod-a.  
Pritisnite i zadržite za uključenje/isključenje  
funkcije Passenger control.

**15 Tipka AF (Alternative Frequencies)/  
TA (Traffic Announcement)/  
PTY (Program Type)** str. 23  
Za podešavanje opcija AF i TA kod RDS  
prijema. Pritisnite i zadržite za odabir PTY  
kod RDS prijema.

**16 Brojčane tipke**

**Disk/USB:**

- ①: ◀ **(REP)** str. 15, 16, 30, 34, 35
- ②: **SHUF ▶** str. 15, 16, 30, 34, 35
- ③\*2/④: **ALBM -/+ (▲/▼)** str. 15, 16,  
18, 24, 34

Pritisnite za preskakanje albuma ili  
mape/pomak kursora.

Pritisnite i zadržite za preskakanje više  
albuma ili mapa.

- ⑥: ▶|| (reprodukcija/pauza) str. 15, 16,  
17, 18, 24

**Radio:**

Pritisnite za prijem pohranjenih postaja.  
Pritisnite i zadržite za pohranjivanje postaja.

**17 Tipka DSPL (pokazivač)/SCRL  
(pomicanje)** str. 22, 26, 34, 35, 48

Pritisnite za promjenu prikazanih stavki.  
Pritisnite i zadržite za pomicanje prikazane  
stavke.

**18 AUX ulaz** str. 48

Za spajanje prijenosnog audio/video\*4  
uređaja.

\*1 Operacija se razlikuje, ovisno o disku (str. 16, 18).

\*2 Ova tipka ima ispuščenje.

\*3 Tijekom reprodukcije CD/MP3/WMA/AAC/JPEG/  
DivX/MPEG-4 diska.

\*4 Samo iPod s video prikazom.

**Napomena**

Kod vađenja/umetanja diska, odspojite eventualno  
spojeni USB uređaj kako biste spriječili oštećivanje  
diska.

# Daljinski upravljač RM-X168

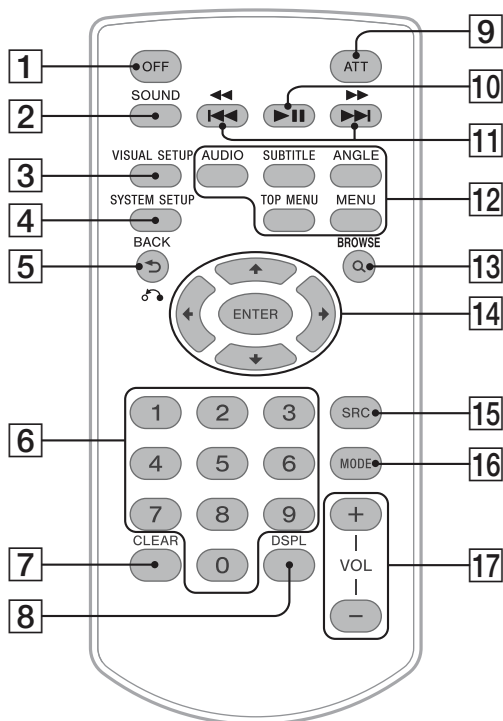

- Za detalje pogledajte navedenu stranicu.
- Prije uporabe, uklonite izolacijsku foliju (str. 12).

- 1 Tipka OFF** str. 15, 17, 19, 21  
Pritisnite za isključenje/zaustavljanje reprodukcije.  
Pritisnite i zadržite za potpuno isključenje.
- 2 Tipka SOUND** str. 36, 37  
Za ulaz u izbornik zvuka.
- 3 Tipka VISUAL SETUP** str. 24, 25, 27, 28, 29, 30, 31, 32, 37, 40  
Za otvaranje izbornika načina reprodukcije/podešavanja slike.
- 4 Tipka SYSTEM SETUP** str. 22, 28, 38, 39, 44, 48, 49  
Za ulaz u izbornik podešavanja sustava.

- 5 Tipka ↶ (BACK)/↷** str. 24, 25, 30, 32, 36, 38, 40  
Za povratak na prethodni prikaz/pomak na gornju razinu/izlaz iz izbornika podešavanja ili zvuka/povratak na izbornik na VCD disku\*1.
- 6 Brojčane tipke** str. 15, 16, 22, 24, 25, 30, 31, 32  
**Disk/USB:**  
Za nalaženje naslova/poglavlja/zapisa.  
**Radio:**  
Pritisnite za prijem pohranjenih postaja.  
Pritisnite i zadržite za pohranjivanje postaja.
- 7 Tipka CLEAR** str. 30, 32  
Za brisanje unesenog broja.
- 8 Tipka DSPL (prikaz)** str. 22, 26, 34, 35, 48  
Za promjenu prikazanih stavki.

- 9 Tipka ATT (stišavanje)**  
Za isključenje zvuka (za ponovno uključenje pritisnite ponovo).

- 10 Tipka ►II (reprodukcija/pauza)**  
str. 15, 16, 17, 18, 24

- 11 Tipke I◀◀◀/▶▶▶I** str. 14, 16, 18, 24

**Disk\*2/USB:**

Prijelaz na sljedeće poglavlje/zapis/scenu/datoteku.

Pritisnite i kratko zadržite za pretraživanje diska prema natrag/naprijed.

Pritisnite i zadržite za pretraživanje zapisa prema natrag/naprijed.

**Radio:**

Pritisnite za automatsko ugađanje postaja.

Pritisnite i zadržite za ručno ugađanje postaje.

- 12 Tipke za podešavanje reprodukcije DVD-a**

(AUDIO): str. 16, 27

Za promjenu jezika dijaloga/formata. (Kod VCD/CD/MP3/WMA/AAC/MPEG-4 datoteka, za promjenu audio kanala).

(SUBTITLE): str. 16

Za promjenu jezika titla.

(ANGLE): str. 16

Za promjenu kuta kamere.

(TOP MENU): str. 16

Za otvaranje glavnog izbornika DVD diska.

(MENU): str. 16

Za otvaranje izbornika diska.

- 13 Tipka Q (BROWSE)** str. 21, 32  
Za prijelaz u Quick-BrowZer mod. \*3

- 14 Tipke ◀/↑/↓/▶ (kursori)/ENTER**  
Za pomicanje kursora i primjenu podešenja.

- 15 Tipka SRC (izvor)** str. 14, 19, 20, 22, 49  
Za uključenje; promjenu izvora (radio/disk/USB/AUX).

- 16 Tipka MODE** str. 14, 20, 22, 34, 35, 49  
Za odabir valnog područja (FM/MW/LW)/odabir dodatnog uređaja spojenog na AUX priključnicu (sprijeda) ili na AUX IN priključnicu (sa stražnje strane)/odabir načina reprodukcije iPod-a.  
Pritisnite i zadržite za uključenje/isključenje funkcije Passenger control.

- 17 Tipke VOL (glasnoća) +/-** str. 20

\*1 Tijekom reprodukcije s funkcijom PBC.

\*2 Operacija se razlikuje, ovisno o disku (str. 16, 18).

\*3 Tijekom reprodukcije CD/MP3/WMA/AAC/JPEG/DivX/MPEG-4 diska.

**Napomena**

Ako su uređaj i pokazivač isključeni, uređajem se ne može upravljati pomoću daljinskog upravljača osim ako je pritisnuta tipka (SOURCE/OFF) na uređaju, ili umetnete disk kako bi se uređaj uključio.

## Početak

### Resetiranje uređaja

Prije prve uporabe uređaja, ili nakon zamjene akumulatora ili promjene načina povezivanja, potrebno je resetirati uređaj. Odvojite prednju ploču (str. 13) i pritisnite tipku RESET (str. 9) šiljatim predmetom, primjerice, kemijskom olovkom.

#### Napomena

Pritiskom na tipku RESET obrisat će se podešenja sata i neki pohranjeni sadržaji.

### Prvo podešavanje

SOURCE/OFF

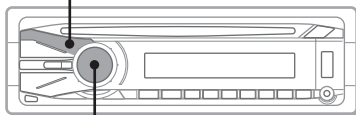

Regulator

Nakon resetiranja se pojavi izbornik za prvo podešavanje zvučnika.

INIT SETUP

Pazite na pravilno podešavanje prema postupku opisanom u nastavku kako biste mogli koristiti razne funkcije zvuka ovog uređaja.

Za preskakanje prvog podešavanja pritisnite **SOURCE/OFF** ili umetnite disk.

- 1 Pritisnite regulator kad je prikazan izbornik prvog podešavanja.

SET SUB OUT

- 2 Zakrenite regulator za podešavanje audio izlaza i zatim ga pritisnite.

Ako je vaš spoj subwoofer, odaberite "SUB OUT."

Ako je spojeno pojačalo, odaberite "REAR OUT".

Ako nisu spojeni ni subwoofer ni pojačalo, možete odabrati "SUB OUT" ili "REAR OUT".

POS FRONT L

- 3 Zakrenite regulator za odabir položaja slušanja i zatim ga pritisnite.

Ako je vaš položaj slušanja na prednjoj lijevoj strani odaberite "FRONT L", ili "FRONT R" ako je na prednjoj desnoj strani.

Po završetku podešavanja pojavi se točno vrijeme.

#### Napomena

Tijekom prvog podešavanja nije se moguće vratiti na prethodni prikaz pritiskom tipke . Za ponovno pokretanje prvog podešavanja resetirajte uređaj pritiskom tipke RESET.

#### Pomoću daljinskog upravljača

Pritisnite / umjesto zakretanja regulatora, pritisnite **ENTER** umjesto pritiska regulatora.

### Priprema daljinskog upravljača

Uklonite izolacijsku foliju.



#### Savjet

Za informacije o zamjeni baterije, pogledajte str. 51.

## Odvajanje prednje ploče

Možete odvojiti prednju ploču ovog uređaja kako biste spriječili krađu.

### Alarm

Ako zakrenete ključ u položaj OFF bez skidanja prednje ploče, alarm će se oglasiti na nekoliko sekundi. Alarm će se oglasiti samo ako koristite ugrađeno pojačalo.

#### 1 Pritisnite i zadržite **SOURCE/OFF**.

Uređaj se isključuje.

#### 2 Pritisnite , zatim izvucite ploču.

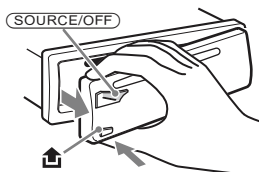

### Napomene

- Nemojte ispuštati niti jako pritiskati prednju ploču ili pokazivač.
- Prednju ploču nemojte izlagati toplini/visokim temperaturama niti vlazi. Izbjegavajte ostavljanje ploče u parkiranoj automobilu ili na prednjoj/stražnjoj ploči.
- Ne odspajajte prednju ploču tijekom reprodukcije USB uređaja jer može doći do oštećenja USB podataka.

## Postavljanje prednje ploče

Pričvrstite dio **(A)** prednje ploče na dio **(B)** uređaja, kako je prikazano slikom, i utisnite lijevu stranu dok se ne uglavi te se začuje "klik".

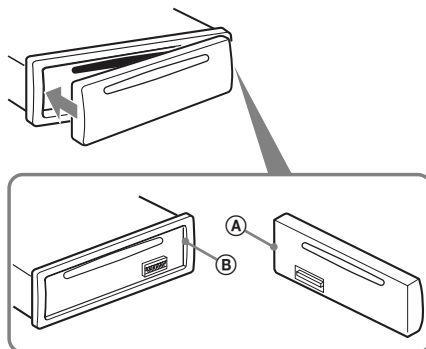

### Napomena

Ne stavljajte ništa na unutarnju površinu prednje ploče.

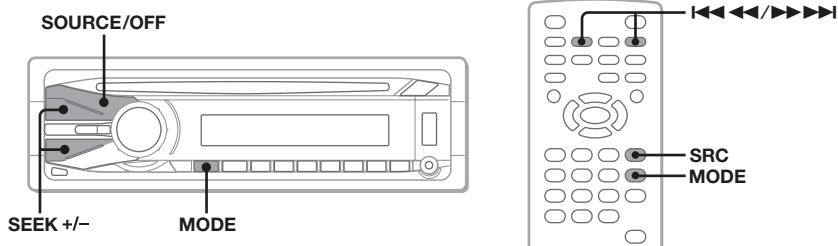

**1** Pritisnite **(SOURCE/OFF)** više puta dok se ne pojavi "TUNER".

**2** Više puta pritisnite **(MODE)** dok se ne pojavi oznaka željenog valnog područja (FM1, FM2, FM3, MW ili LW).

**3** Ugodite postaju.

#### Automatsko ugađanje

Pritisnite **(SEEK) +/-**.

Pretraživanje se zaustavlja kad uređaj ugodu postaju. Ponovite ovaj postupak sve dok ne ugodite željenu postaju.

#### Ručno ugađanje

Pritisnite i zadržite tipku **(SEEK) +/-** za nalaženje približne frekvencije i zatim više puta pritisnite **(SEEK) +/-** dok se ne ostvari prijem željene postaje.

#### Savjet

Detalje o ostalim funkcijama radijskog prijemnika potražite u poglavlju "Napredne funkcije – radio" na str. 22.

#### Pomoću daljinskog upravljača

Koristite **(SRC)** umjesto **(SOURCE/OFF)** i **◀◀◀/▶▶▶** umjesto **(SEEK) +/-**.

## Reprodukcija video diskova

Ovisno o disku, neki postupci mogu biti različiti ili zabranjeni.  
Pogledajte upute za uporabu isporučene uz disk.

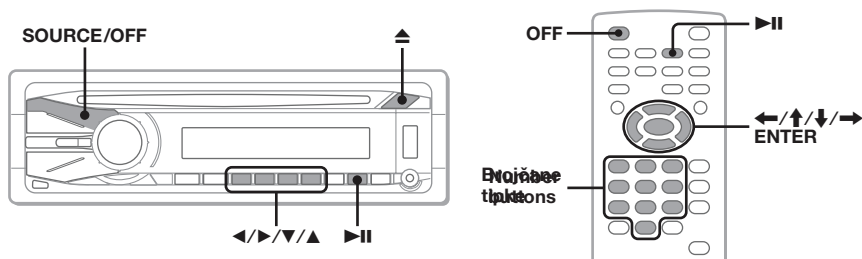

**1** Uključite monitor i zatim odaberite njegov ulaz na ovom uređaju.

**2** Uložite disk (stranu s naljepnicom okrenite prema gore).

Reprodukcija se pokreće automatski.  
Ako ne započne, pritisnite tipku ►||.

**3** Pojavi li se DVD izbornik, pritisnite ①(◀)/②(▶)/③(▼)/④(▲) za pomicanje kursora, zatim pritisnite ⑥ (►||) za potvrdu.

Na daljinskom upravljaču pritisnite ◀/▶/▼/▲/brojčane tipke za pomicanje kursora i zatim pritisnite (ENTER) za potvrdu.

### Zaustavljanje reprodukcije

Pritisnite (SOURCE/OFF) na jednu sekundu.  
Na daljinskom upravljaču pritisnite (OFF).

### Za izbacivanje diska

Pritisnite ▲.

#### **Napomena**

Diskovi u DTS formatu nisu podržani. Odaberete li DTS format, neće se čuti zvuk.

### O DVD izborniku

DVD je podijeljen na duže slikovne ili glazbene dijelove. Oni se zovu "naslovi". Pri reprodukciji DVD-a koji sadrži nekoliko naslova, pomoću njegova glavnog izbornika (TOP MENU) možete odabrati željeni naslov. Pri reprodukciji DVD-a koji omogućuje odabir opcija, primjerice jezika titlova i jezika dijaloga, odaberite ove opcije pomoću DVD izbornika.

nastavak na sljedećoj stranici →

## Druge reproduksijske funkcije

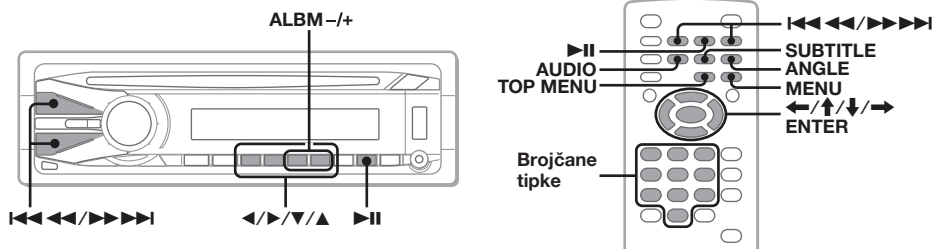

Za	Pritisnite
pauzu/nastavak reprodukcije nakon pauze	▶▶
preskakanje poglavlja/zapisa/scene/datoteke	◀◀ ◀◀/▶▶ ▶▶
ubrzano pretraživanje diska prema natrag/ naprijed	i kratko zadržite ◀◀◀◀/▶▶▶▶ te zatim više puta za promjenu brzine (× 2 → × 12 → × 120 → × 2...)
odustajanje od pretraživanja	▶▶
prikaz DVD izbornika* <sup>1</sup>	<b>Na daljinskom upravljaču:</b> ◀ TOP MENU ▶ ili ◀ MENU ▶
odabir opcija u DVD izborniku* <sup>1</sup>	<b>Na uređaju:</b> ①(◀)/②(▶)/③(▼)/④(▲) za pomicanje kursora, zatim pritisnite ⑥ (▶▶) za potvrdu. <b>Na daljinskom upravljaču:</b> ◀/↑/↓/→/brojčane tipke za pomicanje kursora, zatim pritisnite ◀ ENTER ▶ za potvrdu.
promjenu jezika dijaloga/formata/kanala (str. 27)* <sup>1</sup>	<b>Na daljinskom upravljaču:</b> ◀ AUDIO ▶ više puta dok se ne pojavi željena opcija
isključenje/promjenu jezika titla* <sup>1</sup>	<b>Na daljinskom upravljaču:</b> ◀ SUBTITLE ▶ više puta dok se ne pojavi željena opcija* <sup>2</sup>
promjenu kuta kamere* <sup>1</sup>	<b>Na daljinskom upravljaču:</b> ◀ ANGLE ▶ više puta dok se ne pojavi broj željenoga kuta kamere
preskakanje albuma (mape)* <sup>3</sup>	<b>Na uređaju:</b> ③ (ALBM -)/④ (ALBM +)
preskakanje više albuma (mapa) odjednom* <sup>3</sup>	<b>Na uređaju:</b> i zadržite ③ (ALBM -)/④ (ALBM +)

\*<sup>1</sup> Nije dostupno, ovisno o disku.

\*<sup>2</sup> Kad se pojavi zahtjev za unos 4-znamenastog koda, unesite kôd željenog jezika (str. 57).

\*<sup>3</sup> Tijekom reprodukcije DivX/MPEG-4 diska.

### Napomena o reprodukciji DivX/MPEG-4 datoteka

Ako disk sadrži više vrsta datoteka, može se reproducirati samo onaj odabrani (zvuk/video/slika).

Za reprodukciju DivX/MPEG-4 video datoteka s takvog diska, pritisnite Q tijekom reprodukcije, odaberite "LIST UP VIDEO FILES" i zatim odaberite željenu datoteku (str. 33).



## Reprodukcija audio diskova

Ovisno o disku, neki postupci mogu biti različiti ili zabranjeni.  
Pogledajte upute za uporabu isporučene uz disk.

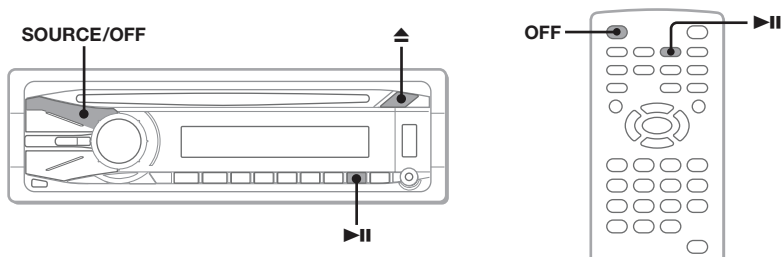

### 1 Uložite disk (stranu s naljepnicom okrenite prema gore).

Reprodukcija se pokreće automatski.

Ako ne započne, pritisnite tipku ►||.

### Zaustavljanje reprodukcije

Pritisnite (SOURCE/OFF) na jednu sekundu.

Na daljinskom upravljaču pritisnite (OFF).

### Za izbacivanje diska

Pritisnite ▲.

#### **Napomena**

Diskovi u DTS formatu nisu podržani. Odaberete li DTS format, neće se čuti zvuk.

nastavak na sljedećoj stranici →

## Druge reproduksijske funkcije

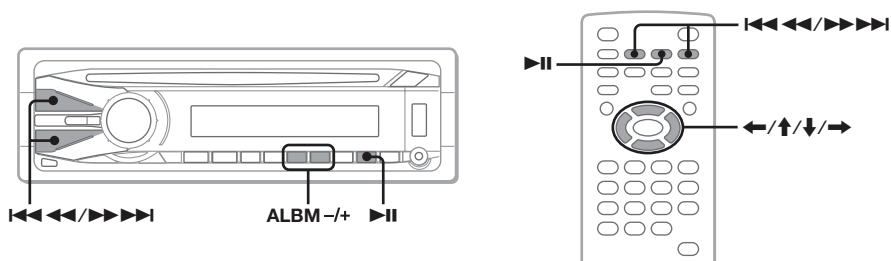

Za	Pritisnite
pauzu/nastavak reprodukcije nakon pauze	II
preskakanje zapisa	⏮ ⏪ (←)/⏩ ⏭ (→)
ubrzano pretraživanje zapisa prema natrag/ naprijed	i zadržite ⏮ ⏪ ⏩ ⏭
preskakanje albuma*	<b>Na uređaju:</b> ③ (ALBM -)/④ (ALBM +) <b>Na daljinskom upravljaču:</b> ↑/↓
preskakanje više albuma*	<b>Na uređaju:</b> i zadržite ③ (ALBM -)/④ (ALBM +) <b>Na daljinskom upravljaču:</b> i zadržite ↑/↓

\* Kad se reproducira MP3/WMA/AAC.

## Reprodukcija USB uređaja

Za detalje o podržanim USB uređajima, posjetite internetsku stranicu za korisničku podršku.

### Internetska stranica za podršku

<http://support.sony-europe.com/>

- Mogu se koristiti USB uređaji vrste MSC (Mass Storage Class) i MTP (Media Transfer Protocol) koji podržavaju USB standard.
- Odgovarajući kodek je MP3 (.mp3), WMA (.wma), AAC (.m4a), JPEG (.jpg), DivX (.avi) i MPEG-4 (.mp4).
- Preporučena je izrada sigurnosnih kopija sadržaja USB uređaja.

### Napomene

- Spojite USB uređaj nakon pokretanja motora.  
Ovisno o USB uređaju, može doći do nepravilnosti u radu ili oštećenja ukoliko se spoji prije pokretanja motora.
- Za pokretanje reprodukcije velikih datoteka će možda biti potrebno duže vrijeme.

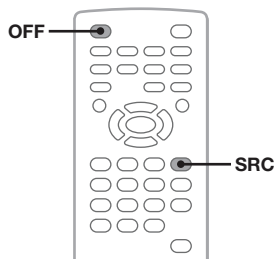
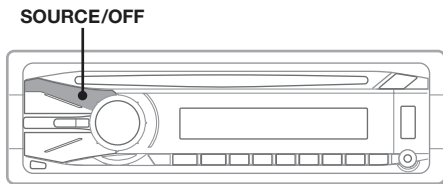

## 1 Spojite USB uređaj na USB priključnicu.

Reprodukcija se pokreće automatski.

Ako je USB uređaj već spojen, za pokretanje reprodukcije pritisnite **(SOURCE/OFF)** više puta dok se ne prikaže "USB".

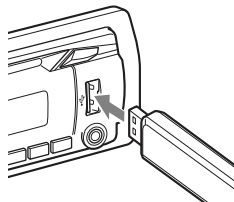

### Pomoću daljinskog upravljača

Upotrijebite **(SRC)** umjesto **(SOURCE/OFF)**.

### Zaustavljanje reprodukcije

Pritisnite **(SOURCE/OFF)** na jednu sekundu.

Na daljinskom upravljaču pritisnite **(OFF)**.

### Odspajanje USB uređaja

Zaustavite reprodukciju i uklonite ga.

Nemojte ga uklanjati USB uređaj tijekom reprodukcije jer se podaci na njemu tako mogu oštetiti.

### O funkciji Quick-BrowZer

Funkcija Quick-BrowZer omogućava jednostavno traženje stavke na USB uređaju s mnogo albuma/zapisa. Detalje potražite u poglavlju "Prikaz liste zapisa/slika/video datoteka — Quick-BrowZer" na str. 32.

### O funkciji ZAPPIN

Funkcija ZAPPIN omogućava jednostavno traženje zapisa, primjerice, tijekom reprodukcije u slučajnom slijedu ili ponavljanja reprodukcije u slučajnom slijedu. Pojednosti potražite u poglavlju "Pretraživanje zapisa slušanjem odlomaka zapisa — ZAPPIN™" na str. 33.

#### Napomene

- Ne koristite USB uređaje koji su toliko veliki ili teški da mogu pasti uslijed vibracija ili uzrokovati labavljenje spoja.
- Ne odspajajte prednju ploču tijekom reprodukcije USB uređaja jer može doći do oštećenja podataka.
- Ovaj uređaj ne prepoznaje USB uređaje spojene putem USB huba.
- Ako USB uređaj sadrži više vrsta datoteka, može se reproducirati samo onaj odabrani (zvuk/video/slika). Za reprodukciju DivX/MPEG-4 video datoteka ili JPEG slikovnih datoteka s takvog uređaja, pritisnite **Q** tijekom reprodukcije, odaberite izlistanje željene vrste datoteke (video/slika) i zatim odaberite željenu datoteku (str. 33).

## Reprodukcija iPoda

Za detalje o kompatibilnosti vašeg iPod uređaja, pogledajte "O iPod uređaju" na str. 51 ili posjetite internetsku stranicu za korisničku podršku.

### Internetska stranica za podršku

<http://support.sony-europe.com/>

U ovom priručniku "iPod" se koristi kao općeniti naziv za iPod funkcije na iPod i iPhone uređaju, osim ako nije drugačije navedeno u tekstu ili na slikama.

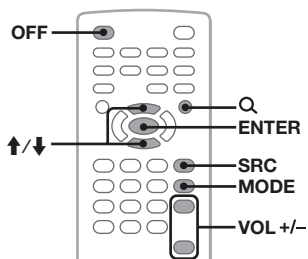
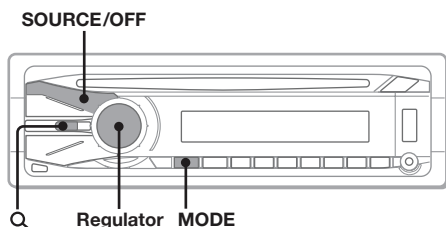

## 1 Smanjite glasnoću zakretanjem regulatora.

## 2 Spojite iPod na USB priključnicu.

Savjetujemo uporabu dodatno nabavljivog USB kabela RC-200IPV.\*1

Na zaslону iPoda\*2 se pojavi sljedeći logotip i reprodukcija počinje od posljednje reproducirane stavke.

Ako je iPod već spojen, za pokretanje reprodukcije pritisnite **(SOURCE/OFF)** više puta dok se ne prikaže "USB". (Kad je prepoznat iPod uređaj, na pokazivaču se prikaže "IPD".)

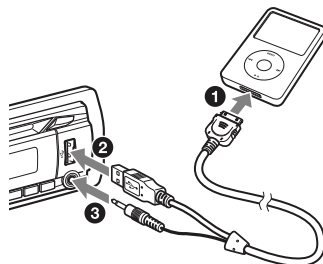

\*1 Za reprodukciju videozapisa s video iPoda savjetujemo uporabu kabela RC-200IPV.

\*2 Ako je spojen iPod touch ili iPhone ili je zadnja reprodukcija s iPoda bila pokrenuta uz funkciju Passenger control, logotip se možda neće pojaviti na zaslону.

## 3 Pritisnite **(MODE)** više puta dok se ne pojavi željeno podešenje.

Način reprodukcije mijenja se na sljedeći način:

**RESUMING\*1 → ALBUM → TRACK → GENRE → PLAYLIST → ARTIST → PODCAST\*2**

\*1 Pojavi se samo ako je spojen iPod koji se trenutno reproducira.

\*2 Možda se neće prikazati, ovisno o podešenju iPod uređaja.

## 4 Podesite glasnoću zakretanjem regulatora.

### Pomoću daljinskog upravljača

Koristite **(SRC)** umjesto **(SOURCE/OFF)** i umjesto **(VOL) +/-**.

## Zaustavljanje reprodukcije

Pritisnite (SOURCE/OFF) na jednu sekundu.

Na daljinskom upravljaču pritisnite (OFF).

## Reprodukcija videozapisa s iPoda

1 Pritisnite Q tijekom reprodukcije.

2 Zakrenite regulator kako biste odabrali "VIDEO", zatim ga pritisnite.

3 Zakrenite regulator za odabir željenog načina reprodukcije i zatim ga pritisnite.

4 Zakrenite regulator za odabir željenog videozapisa i zatim ga pritisnite.

Na daljinskom upravljaču pritisnite ↑/↓ umjesto zakretanja regulatora, pritisnite (ENTER) umjesto regulatora.

## Odspajanje iPoda

Zaustavite reprodukciju i uklonite ga.

Nemojte ga uklanjati iPod tijekom reprodukcije jer se podaci na njemu tako mogu oštetiti.

## O modu nastavka reprodukcije

Kad je iPod s kojeg trenutno reproducirate spojen putem dock priključnice, način reprodukcije ovog uređaja mijenja se u mod nastavljanja reprodukcije i reprodukcija počinje u modu koji je podešen na iPod uređaju.

U modu nastavka reprodukcije, tipke ① (REP) i ② (SHUF) ne rade.

## O funkciji Quick-BrowZer

Funkcija Quick-BrowZer omogućava jednostavno traženje stavke na iPodu s mnogo kategorija/zapisa.

Detalje potražite u poglavlju "Prikaz liste zapisa/slika/video datoteka — Quick-BrowZer" na str. 32.

## O funkciji ZAPPIN

Funkcija ZAPPIN omogućava jednostavno traženje zapisa, primjerice, tijekom reprodukcije u slučajnom slijedu ili ponavljanja reprodukcije u slučajnom slijedu. Pojedini potražite u poglavlju "Pretraživanje zapisa slušanjem odlomaka zapisa — ZAPPIN™" na str. 33.

### **Oprez kod uporabe iPhone uređaja**

*Kad spojite iPhone putem USB kabela, glasnoću telefona kontrolira sâm iPhone. Kako biste spriječili iznenađan glasan zvuk nakon poziva, ne pojačavajte glasnoću na uređaju tijekom telefonskog poziva.*

### **Napomene**

- Dodatni uređaj spojen na prednju AUX priključnicu ne može se odabrati dok je iPod spojen na USB priključnicu.
- Ne odspajajte prednju ploču tijekom reprodukcije iPod uređaja jer može doći do oštećenja podataka.
- Ovaj uređaj ne prepoznaje iPod uređaje spojene putem USB huba.

### **Savjeti**

- Kad je ključ okrenut u položaj ACC i uređaj je uključen, baterija iPod uređaja se puni.
- Ako odspojite iPod tijekom reprodukcije, na pokazivaču uređaja se prikaže "NO DEV".

### Pohrana i prijem postaja

#### Oprez

Kod ugađanja za vrijeme vožnje, koristite Best Tuning Memory (BTM) kako biste spriječili eventualne prometne nezgode.

#### Automatska pohrana — BTM

##### 1 Pritisnite (SRC) više puta dok se na pokazivaču uređaja ne pojavi "TUNER".

Za promjenu valnog područja, pritisnite (MODE) više puta. Možete odabrati FM1, FM2, FM3, MW ili LW.

##### 2 Pritisnite (SYSTEM SETUP).

Pojavi se izbornik za podešavanje sustava.

##### 3 Pritisnite ↑/↓ za odabir "BTM" i zatim pritisnite (ENTER).

Uređaj pohranjuje postaje na bročane tipke (1 do 6) slijedom njihovih frekvencija. Kad je postaja pohranjena, začuje se zvučni signal.

#### Na uređaju

Pritisnite (SOURCE/OFF) umjesto (SRC), pritisnite i zadržite regulator umjesto pritiska na (SYSTEM SETUP), zakrenite regulator umjesto pritiska na ↑/↓, pritisnite regulator umjesto (ENTER).

#### Ručna pohrana postaja

##### 1 Dok slušate postaju koju želite pohraniti, pritisnite i zadržite bročanu tipku (od 1 do 6) sve dok se ne pojavi "MEM".

Na pokazivaču se pojavi oznaka bročane tipke.

#### Napomena

Pokušate li pohraniti drugu postaju pod istom bročanom tipkom, prethodno pohranjena postaja se briše.

#### Savjet

Kad pohranite RDS postaju, pohranit ćete i postavke AF/TA (str. 23).

#### Prijem pohranjenih postaja

##### 1 Odaberite valno područje, zatim pritisnite bročanu tipku (od 1 do 6).

#### Pregled

"Radio Data System" (RDS) je sustav emitiranja koji FM postajama omogućuje slanje dodatne digitalne informacije zajedno s radijskim signalom.

#### Prikazane stavke

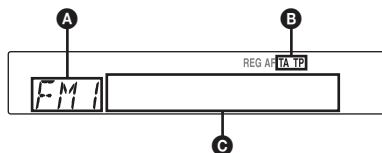

**A** Valno područje, funkcija

**B** TA/TP\*<sup>1</sup>

**C** Frekvencija\*<sup>2</sup> (naziv postaje), programski broj, sat, RDS podaci

\*<sup>1</sup> "TA" treperi tijekom informacija o prometu. "TP" svijetli kad je ugođena takva postaja.

\*<sup>2</sup> Tijekom prijema RDS postaje, lijevo od oznake frekvencije se prikazuje "\*"

Za promjenu prikazanih stavki **C**, pritisnite (DSPL).

#### RDS usluge

RDS vam nudi i druge pogodnosti poput:

##### AF (alternativne frekvencije)

Odabir i ugađanje postaje najjačeg signala. Pomoću ove funkcije možete stalno slušati isti program tijekom dugotrajnih putovanja bez potrebe ručnog ugađanja iste postaje.

##### TA (prometne obavijesti)/TP (prometni program)

Pružta trenutne informacije o prometu u vidu obavijesti ili programa. U slučaju prijema bilo kakve prometne obavijesti/programa, trenutno odabran izvor se prekida.

##### PTY (vrste programa)

Prikazuje trenutno odabranu vrstu programa. Također traži odabranu vrstu programa.

##### CT (točno vrijeme)

Podaci o točnom vremenu dobiveni RDS prijemom podešavaju sat.

#### Napomene

- Ovisno o zemlji/regiji, sve RDS funkcije možda neće biti dostupne.
- RDS funkcija neće raditi ispravno ako je signal slab ili postaja ne emitira RDS podatke.

---

## Podešavanje AF i TA

AF/TA postavke i način njihove izmjene prikazani su u nastavku.

**AF-ON:** uključenje AF i isključenje TA.

**TA-ON:** uključenje TA i isključenje AF.

**AF, TA-ON:** uključenje AF i TA.

**AF, TA-OFF:** isključenje AF i TA.

- 1 Pritisnite **(AF/TA)** na uređaju više puta dok se ne pojavi željeno podešenje.

## Pohrana RDS postaja s funkcijama AF i TA

RDS postaje možete pohraniti tako da istovremeno pohranite i funkcije AF/TA. Ako koristite funkciju BTM, samo RDS postaje se pohranjuju s istim AF/TA podešenjima.

Kod ručnog pohranjivanja možete pohraniti RDS postaje i one koje to nisu s funkcijama AF/TA za svaku.

- 1 Podesite funkciju AF/TA, zatim pohranite postaju pomoću BTM ili ručno.

## Prijem hitnih obavijesti

Ako je uključena funkcija AF ili TA, uređaj se automatski prebacuje na prijem hitnih prometnih obavijesti i prekida trenutno odabran izvor.

### Savjet

*Ako podesite glasnoću tijekom prometnih obavijesti, ta glasnoća će se pohraniti za buduće obavijesti, neovisno o normalnoj glasnoći.*

## Slušanje lokalnog programa — REG

Kad je AF funkcija uključena: tvornička podešenja ovog uređaja ograničavaju prijem na određeno područje, stoga nije moguć prijelaz na drugu lokalnu postaju s jačom frekvencijom.

Ako napustite područje prijema toga lokalnog programa, podesite opciju "REG-OFF" u izborniku za podešavanje sustava tijekom FM prijema (str. 46).

### Napomena

*Ova funkcija ne radi u Velikoj Britaniji i nekim drugim područjima.*

---

## Odabir vrste programa PTY

- 1 Pritisnite i zadržite **(AF/TA)** (PTY) na uređaju tijekom FM prijema.



Ako postaja odašilje PTY podatke, pojavljuje se oznaka trenutne vrste programa.

- 2 Zakrenite regulator sve dok se ne pojavi željena vrsta programa.

- 3 Pritisnite regulator.

Uređaj počinje tražiti postaju koja prenosi odabranu vrstu programa.

## Vrste programa

**NEWS** (novosti), **AFFAIRS** (vijesti), **INFO** (informacije), **SPORT** (sport), **EDUCATE** (obrazovni program), **DRAMA** (dramski program), **CULTURE** (kultura), **SCIENCE** (znanost), **VARIED** (razno), **POP M** (popularna glazba), **ROCK M** (rock glazba), **EASY M** (lagana glazba), **LIGHT M** (lagana klasična glazba), **CLASSICS** (klasična glazba), **OTHER M** (druge vrste glazbe), **WEATHER** (vremenska prognoza), **FINANCE** (financije), **CHILDREN** (dječji program), **SOCIAL A** (društvene teme), **RELIGION** (vjerski program), **PHONE IN** (telefonska javljanja), **TRAVEL** (putovanja), **LEISURE** (dokolica), **JAZZ** (jazz glazba), **COUNTRY** (country glazba), **NATION M** (narodna glazba), **OLDIES** (evergrini), **FOLK M** (folklorna glazba), **DOCUMENT** (dokumentarni program)

### Napomena

*Ovu funkciju ne možete koristiti u nekim zemljama/regijama u kojima PTY (vrsta programa) podaci nisu dostupni.*

---

## Podešavanje točnog vremena (CT)

- 1 Podesite "CT-ON" u izborniku podešavanja sustava (str. 45).

### Napomena

- Funkcija CT možda neće raditi, čak i kod prijema RDS postaje.
- Između vremena podešenog funkcijom CT i stvarnog vremena će možda biti razlike.

## Napredne funkcije — Diskovi

Ovo se poglavlje sastoji od sljedećih odjeljaka:

- **Funkcije specifične za video**  
→ str. 24 do 30
- **Zajedničke funkcije za video\*/audio**  
→ str. 30 do 33
- **Funkcije specifične za audio**  
→ str. 33.

\* Uključujući JPEG.

## Reprodukcija JPEG datoteka

### JPEG

Na ovom uređaju možete uživati u slide showu JPEG slika. Slide show započinje automatski kad umetnete disk ili pritisnete tipku **▶▶**. Pojednostosti o pokretanju reprodukcije potražite u poglavlju "Reprodukcija video diskova", koraci od 1 do 3, na str. 15.

### Druge reproduksijske funkcije

Za	Pritisnite
zakretanje slike	<b>Na daljinskom upravljaču:</b> ◀/▶ (zakreće se za 90°)
preskakanje slike	◀◀ ◀▶ ▶▶ ▶▶
preskakanje albuma	<b>Na uređaju:</b> ③ (ALBM -)/ ④ (ALBM +)
preskakanje više albuma	<b>Na uređaju:</b> i zadržite ③ (ALBM -)/ ④ (ALBM +)

#### Napomene

- Za zakretanje većih slika potrebno je duže vrijeme.
- Progresivne JPEG slike se ne mogu prikazati.
- Ako disk sadrži više vrsta datoteka, može se reproducirati samo onaj odabrani (zvuk/video/slika). Za reprodukciju JPEG slika s takvog diska, pritisnite **Q** tijekom reprodukcije, odaberite "LIST UP IMAGE FILES" i zatim odaberite željenu datoteku (str. 33).

#### Savjet

Datoteku za reprodukciju možete odabrati i preko liste (Quick-BrowZer) (str. 32).

## Uporaba PBC funkcija — Kontrola reprodukcije

### VCD

Pomoću PBC izbornika možete interaktivno reproducirati VCD diskove s funkcijom PBC.

- 1 Pritisnite **(VISUAL SETUP)** dok je uređaj isključen.  
Prikazuje se izbornik Visual setup.
- 2 Pritisnite **↑/↓** za odabir **(CUSTOM SETUP)**, zatim pritisnite **(ENTER)**.  
Pojavi se izbornik za podešavanje.
- 3 Pritisnite **↑/↓** za odabir "PBC" i zatim pritisnite **(ENTER)**.
- 4 Pritisnite **↑/↓** za odabir "ON" i zatim pritisnite **(ENTER)**.
- 5 Započnite reprodukciju VCD-a s PBC funkcijom.  
Prikaže se izbornik PBC.
- 6 Odaberite željenu opciju bročanim tipkama i zatim pritisnite **(ENTER)**.
- 7 Postupite prema uputama u izborniku interaktivnih postupaka.

Za povratak na prethodni izbornik pritisnite **↶**.

### Reprodukcija bez funkcije PBC

- 1 Odaberite "PBC: OFF" u izborniku Visual setup menu i pokrenite reprodukciju VCD-a.  
Pokreće se reprodukcija. PBC izbornik se ne pojavljuje tijekom reprodukcije.

#### Napomene

- Opcije izbornika i funkcije se razlikuju, ovisno o disku.
- Tijekom PBC reprodukcije, broj zapisa, datoteka za reprodukciju itd. ne pojavljuju se u izborniku načina reprodukcije (str. 25).
- Funkcija nastavka reprodukcije od mjesta na kojem je zaustavljena ne radi kod reprodukcije bez PBC-a.



## Uporaba izbornika načina reprodukcije

**DVD** **VCD** **JPEG** **DivX** **MPEG-4**

Ovaj uređaj posjeduje izbornik načina reprodukcije koji služi kontroli i podešavanju reprodukcije.

Za prikaz ovog izbornika pritisnite tipku **(VISUAL SETUP)** tijekom reprodukcije. Za isključenje izbornika pritisnite opet istu tipku.

### Napomene

- Tijekom reprodukcije audio diska, tipka **(VISUAL SETUP)** je neaktivna.
- Tijekom reprodukcije JPEG datoteka, tipka **(VISUAL SETUP)** je aktivna samo kad je slika prikazana u punoj veličini.

### Savjet

Pritisnete li tipku **(VISUAL SETUP)** kad je reprodukcija zaustavljena, pojavi se izbornik Visual setup (na monitoru) u kojemu možete podesiti razne postavke, poput jezika izbornika, zvuka itd. (str. 40).

### Primjer: kod reprodukcije DVD diska

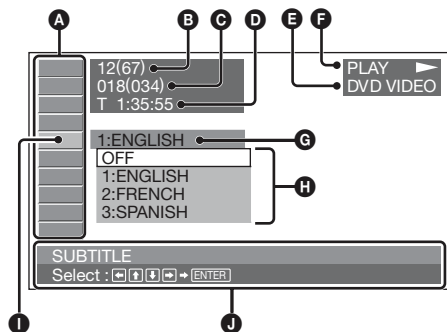

- A** Opcije izbornika načina reprodukcije  
Detalje potražite u desnom stupcu.
- B** DVD: Broj naslova/Ukupno  
VCD: Broj zapisa/Ukupno\*1  
JPEG: Broj albuma/Ukupno  
DivX/MPEG-4: Broj albuma (mapa)/Ukupno
- C** DVD: Broj poglavlja/Ukupno  
JPEG: Broj slika/Ukupno  
DivX/MPEG-4: Broj datoteka/Ukupno
- D** Proteklo vrijeme reprodukcije\*2
- E** Format
- F** Status reprodukcije (▶ reprodukcija, || pauza itd.)
- G** Tekuće podešenje
- H** Opcije
- I** Odabrana opcija
- J** Naziv odabrane opcije i/ili poruke vezane uz postupak

\*1 Kod reprodukcije VCD-a s funkcijom PBC (str. 24) ne pojavljuje se indikator.

\*2 Tijekom JPEG reprodukcije nema indikatora.

## Popis opcija izbornika načina reprodukcije

Pritisnite **←/↑/↓/→**/brojčane tipke za odabir opcije i pritisnite **(ENTER)**.

Za povratak na prethodni izbornik pritisnite **↶**. Za detalje pogledajte navedenu stranicu.

### **(TITLE TRACK)** TITLE, TRACK 32

Odabir naslova, scene ili zapisa za reprodukciju.

**DVD** **VCD**

### **(ALBUM)** ALBUM 32

Odabir albuma ili mape.

**JPEG** **DivX** **MPEG-4**

### **(CHAPTER)** CHAPTER 32

Odabir poglavlja za reprodukciju.

**DVD**

### **(IMAGE)** IMAGE 32

Odabir slike za prikaz.

**JPEG**

### **(FILE)** FILE 32

Odabir video datoteke za reprodukciju.

**DivX** **MPEG-4**

### **(TIME)** TIME 32

Provjera proteklog vremena reprodukcije, unos vremenskog koda.

**DVD** **VCD** **DivX** **MPEG-4**

### **(AUDIO)** AUDIO 16, 27

Promjena jezika dijaloga/formata/kanala, provjera formata programa.

**DVD** **VCD** **DivX** **MPEG-4**

### **(SUBTITLE)** SUBTITLE 16

Uključenje/isključenje titlova, promjena jezika titla.

**DVD**

### **(ANGLE)** ANGLE 16

Za promjenu kuta kamere.

**DVD** \*

### **(CENTER ZOOM)** CENTER ZOOM 28

Uvećavanje slike.

**DVD** **VCD** **DivX** **MPEG-4**

nastavak na sljedećoj stranici →

## REPEAT 31

Ponavljanje reprodukcije naslova/poglavlja/zapisa/albuma/slike/videa više puta.

**DVD** **VCD** **JPEG** **DivX** **MPEG-4**

## SHUFFLE 31

Reprodukcija poglavlja/zapisa/slika/videa u slučajnom redoslijedu.

**DVD** \* **VCD** **JPEG** **DivX** **MPEG-4**



## PICTURE EQ 28

Podšavanje kvalitete slike.

**DVD** **VCD** **JPEG** **DivX** **MPEG-4**

\* Ne vrijedi za DVD-R/DVD-R DL/DVD-RW u VR modu.

### Savjet

Kad su aktivne funkcije "SHUFFLE" ili "REPEAT" ili je dostupna funkcija "ANGLE", njihovi kvadratići svijetle zeleno (npr.  → ). Ipak, možda nećete moći promijeniti kut kamere, ovisno o sceni, čak i ako kvadratić svijetli zeleno.

## Pregled tekstualnih/vremenskih podataka na disku

**DVD** **VCD** **JPEG** **DivX** **MPEG-4**

### Provjera podataka o vremenu

Možete provjeriti vrijeme reprodukcije diska i preostalo vrijeme naslova, poglavlja, zapisa itd. tijekom reprodukcije videa/slike.

#### 1 Tijekom reprodukcije, pritisnite **(DSPL)**.

Prikažu se trenutne informacije o reprodukciji.

Podaci o vremenu



#### 2 Pritisnite **(DSPL)** više puta za promjenu prikazanih informacija.

Podaci o vremenu razlikuju se, ovisno o disku/formatu, na sljedeći način.

#### Pri reprodukciji DVD diska

- T \*\*.\*.\*.\*
  - T\_\*\*.\*.\*.\*
  - C \*\*.\*.\*.\*
- Preotklo vrijeme reprodukcije tekućeg naslova
- Preotklo vrijeme reprodukcije tekućeg naslova
- Preotklo vrijeme reprodukcije tekućeg poglavlja

- C \*\*.\*.\*.\*

Preostalo vrijeme reprodukcije tekućeg poglavlja

#### Pri reprodukciji VCD diska

(Samo verzija 1.0/1.1 ili verzija 2.0 bez funkcije PBC.)

- T \*\*.\*.\*.\*
  - T\_\*\*.\*.\*.\*
  - D \*\*.\*.\*.\*
  - D\_\*\*.\*.\*.\*
- Preotklo vrijeme reprodukcije tekućeg zapisa
- Preostalo vrijeme reprodukcije tekućeg zapisa
- Preotklo vrijeme reprodukcije tekućeg diska
- Preostalo vrijeme reprodukcije tekućeg diska

#### Pri reprodukciji JPEG datoteka

- Broj albuma/Ukupno
- Broj slika/Ukupno

#### Pri reprodukciji DivX/MPEG-4 datoteka

- Broj albuma (mapa)/Ukupno
  - Broj datoteka/Ukupno
  - T \*\*.\*.\*.\*
- Preotklo vrijeme reprodukcije tekuće datoteke

### Provjera tekstualnih podataka

Možete provjeriti tekstualne podatke (naziv albuma, slike itd.) JPEG/DivX/MPEG-4 datoteka.

Broj albuma/slike/mape/datoteke



Tekstualni podaci\*

\* Ukoliko disk ne sadrži tekst, pojavit će se poruka "NO TEXT".

Tekstualni podaci se razlikuju, ovisno o formatu, na sljedeći način.

#### Pri reprodukciji JPEG datoteka

- Naziv albuma (kad je prikazan broj albuma)
- Naziv slike (kad je prikazan broj slike)

#### Pri reprodukciji DivX/MPEG-4 datoteka

- Naziv albuma (mape) (kad je prikazan broj albuma (mape))
- Naziv datoteke (kad je prikazan broj datoteke)

# Podešavanje postavki zvuka

## Napomena

Diskovi u DTS formatu nisu podržani. Odaberete li DTS format, neće se čuti zvuk.

## Promjena jezika dijaloga/formata

**DVD** **DivX**

Ako je na DVD snimljeno više jezika dijaloga, oni se mogu mijenjati. Kod DVD/DivX diska možete mijenjati format zvuka ako je na disku snimljeno više njih (npr. Dolby Digital).

### 1 Tijekom reprodukcije više puta pritisnite

**(AUDIO)** dok se ne pojavi željeni jezik dijaloga/format zvuka.

Jezik dijaloga/format zvuka\*

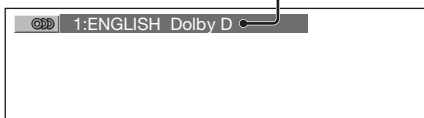

\* Kod reprodukcije Divx diska, pojavi se format zvuka/kanal (npr. "MP3").

Na pokazivaču se izmjenjuju dostupni jezici. Kad se pojavi zahtjev za unos 4-znamenkastog koda, unesite kôd željenog jezika (str. 57).

Ako se isti jezik pojavi dva ili tri puta, to znači da je na disk snimljeno više formata zvuka.

## Promjena audio kanala

**VCD**

**C D**

**MP3**

**WMA**

**AAC**

**MPEG-4**

Kad reproducirate VCD/CD/MP3/WMA/AAC/MPEG-4, možete odabrati zvuk desnog ili lijevog kanala i možete slušati zvuk odabranog kanala preko oba zvučnika (desnog i lijevog). Opcije su sljedeće:

**STEREO (ST)**: Standardni stereo zvuk (tvorničko podešenje)

**1/L (L)**: Zvuk lijevog kanala (mono)

**2/R (R)**: Zvuk desnog kanala (mono)

### 1 Tijekom reprodukcije više puta pritisnite **(AUDIO)** dok se ne pojavi željeni audio kanal.

Primjer: kod reprodukcije MP3 zapisa

Audio kanal



## Napomena

Ovisno o disku, možda neće moći promijeniti podešenje zvuka.

## Savjet

Također možete promijeniti podešjenja video diskova odabirom opcije "AUDIO" u izborniku načina reprodukcije (str. 25).

## Provjera formata programa **DVD**

Možete provjeriti broj kanala i položaj komponente na trenutno reproduciranom DVD VIDEO disku.

### 1 Tijekom reprodukcije, pritisnite

**(VISUAL SETUP)**.

Pojavi se izbornik načina reprodukcije.

### 2 Pritisnite **↑/↓** za odabir **(D)** **(AUDIO)**.

Pojavi se format programa.

Trenutni format zvuka\*

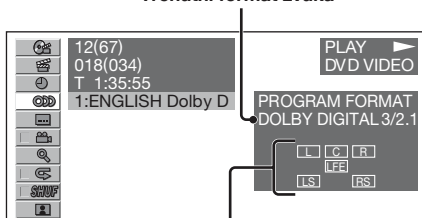

Trenutni format programa

\* Ovisno o disku, pojavi se "PCM", "DOLBY DIGITAL" itd.

Slova u prikazu formata programa predstavljaju sljedeće komponente zvuka i njihov položaj.

**[L]** : Prednji (lijevi)

**[R]** : Prednji (desni)

**[C]** : Središnji

**[LS]** : Stražnji (lijevi)

**[RS]** : Stražnji (desni)

**[S]** : Stražnji (mono) Stražnja komponenta Dolby Surround obrađenog signala i Dolby Digital signala

**[LFE]** : Niskofrekvencijski signal

nastavak na sljedećoj stranici →

Naziv formata programa i brojevi kanala se pojave na sljedeći način.

Primjer: Dolby Digital 5.1 ch

Stražnja komponenta x 2

DOLBY DIGITAL 3/2.1

Prednja komponenta x 2 +  
Središnja komponenta x 1

Za isključenje izbornika načina reprodukcije, pritisnite **(VISUAL SETUP)**.

## Podešavanje razine izlaznog audio signala – DVD level **DVD**

Možete podesiti razinu izlaznog audio signala DVD-a snimljenog u Dolby Digital formatu, za smanjenje razlika u glasnoći između diska i izvora.

### 1 Tijekom reprodukcije, pritisnite **(SYSTEM SETUP)**.

Na pokazivaču uređaja se pojavi opcija izbornika System setup.

### 2 Pritisnite **↑/↓** za odabir "DVD-LEVEL", zatim pritisnite **(ENTER)**.

### 3 Pritisnite **↓** za odabir "ADJUST-ON", zatim pritisnite **(ENTER)**.

### 4 Pritisnite **↑/↓** za odabir "DOLBY-ADJ", zatim pritisnite **(ENTER)**.

### 5 Pritisnite **↑/↓** za podešavanje razine signala.

Razina izlaznog signala je podesiva u koracima po jedan, od -10 do +10.

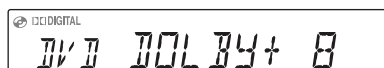

### 6 Pritisnite **(ENTER)**.

Podešavanje je dovršeno.

Za isključivanje prikaza postavki sustava pritisnite **(SYSTEM SETUP)**.

#### Na uređaju

Pritisnite i zaržite regulator umjesto pritiska na **(SYSTEM SETUP)**, zakrenite regulator umjesto pritiska na **↑/↓**, pritisnite regulator umjesto **(ENTER)**.

## Uvećavanje slika

**DVD** **VCD** **DivX** **MPEG-4**

Slike je moguće povećati.

### 1 Tijekom reprodukcije, pritisnite **(VISUAL SETUP)**.

Pojavi se izbornik načina reprodukcije.

### 2 Pritisnite **↑/↓** za odabir **(CENTER ZOOM)** i zatim pritisnite **(ENTER)**.

Pojavi se trenutna opcija.

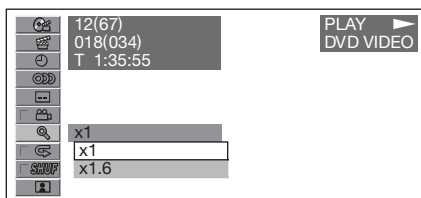

### 3 Pritisnite **↑/↓** za odabir željene opcije (**x1, x1.6\***) i nakon toga pritisnite **(ENTER)**.

\* Slika može biti zrnata.

Slika se povećava.

Za isključenje izbornika načina reprodukcije, pritisnite **(VISUAL SETUP)**.

Za pomicanje slike pritisnite **←/↑/↓/→**.

Za povratak na izvornu veličinu odaberite "x1" u koraku 3.

#### Napomene

- Ovisno o disku, možda neće biti moguće povećati sliku.
- Čim nastavite reprodukciju, slika se vraća na izvornu veličinu.
- Ako se vratite na izbornik diska/glavni izbornik, uvećavanje se poništava.

## Podešavanje kvalitete slike — Picture EQ

**DVD** **VCD** **JPEG** **DivX** **MPEG-4**

Kvalitetu slike možete prilagoditi uvjetima osvjetljenja u vozilu.

### 1 Tijekom reprodukcije, pritisnite **(VISUAL SETUP)**.

Pojavi se izbornik načina reprodukcije.

### 2 Pritisnite **↑/↓** za odabir **(PICTURE EQ)**, zatim pritisnite **(ENTER)**.

Pojavi se trenutna opcija.

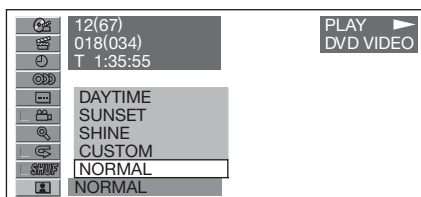

### 3 Pritisnite **↑/↓** za odabir željene opcije, zatim pritisnite **(ENTER)**.

Opcije se razlikuju, ovisno o postavkama izbornika Visual setup (str. 42).

Postavke "PICTURE EQ" u "CUSTOM SETUP" mijenjaju opcije na sljedeći način.

**AUTO:** Mijenja opcije za dan/noć automatski, u skladu s podešenjem svjetline pokazivača.

**LIGHT ON:** Prikazuje opcije za uporabu noću.

**LIGHT OFF:** Prikazuje opcije za uporabu danju.

Na raspolaganju su sljedeće opcije za svaku postavku.

#### Za sva podešenja

**NORMAL:** Normalna slika.

**CUSTOM:** Postavke definira korisnik (str. 29).

#### Kad je odabran "LIGHT ON"/"AUTO" (s uključenim osvjetljenjem)

**NIGHT:** Smanjuje osvjetljenje monitora kako se ne bi ometala vožnja noću.

**MIDNIGHT:** Još više smanjuje osvjetljenje monitora od opcije "NIGHT".

**THEATER:** Pojačava osvjetljenje monitora, u situaciji kada želite uživati u svijetloj slici noću.

#### Kad je odabran "LIGHT OFF"/"AUTO" (s isključenim osvjetljenjem)

**DAYTIME:** Prikladno za svijetla mjesta.

**SUNSET:** Prikladno kad se malo smrači.

**SHINE:** Prikladno pri jakom svjetlu (primjerice, ako se svjetlo reflektira od monitora).

#### Prilagodba kvalitete slike

Opcija "CUSTOM" omogućuje ručno podešavanje tona slike. Možete pohraniti postavke za podešenja "LIGHT ON" i "LIGHT OFF".

#### 1 Tijekom reprodukcije, pritisnite **(VISUAL SETUP)**.

Pojavi se izbornik načina reprodukcije.

#### 2 Pritisnite **↑/↓** za odabir **(PICTURE EQ)**, zatim pritisnite **(ENTER)**. Pojavi se trenutna opcija.

### 3 Pritisnite **↑/↓** za odabir "CUSTOM", zatim pritisnite **(ENTER)**.

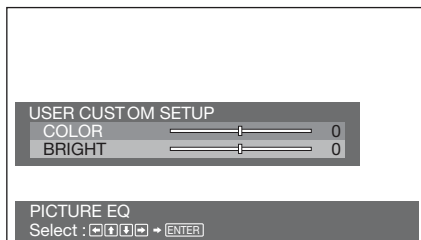

#### 4 Pritisnite **↑/↓** za odabir tona slike i zatim pritisnite **←/→** za podešavanje razine.

#### 5 Pritisnite **(ENTER)**.

Za isključenje izbornika načina reprodukcije, pritisnite **(VISUAL SETUP)**.

## Zaključavanje diskova — Parental control

### DVD \*

\* Ne vrijedi za DVD-R/DVD-R DL/DVD-RW u VR modu.

Postoji mogućnost zaključavanja diska ili ograničavanja reprodukcije u skladu s prethodno definiranim razinama kao npr. prema starosti gledatelja. Zaključane scene su blokirane ili se zamjenjuju alternativnima pri reprodukciji DVD diska koji podržava opciju ograničenja reprodukcije.

## Uključenje ograničenja reprodukcije

#### 1 Pritisnite **(VISUAL SETUP)** dok je uređaj isključen.

Prikazuje se izbornik Visual setup.

#### 2 Pritisnite **↑/↓** za odabir **(CUSTOM SETUP)**, zatim pritisnite **(ENTER)**.

Pojavi se izbornik za podešavanje.

#### 3 Pritisnite **↑/↓** za odabir opcije "PARENTAL CONTROL" i pritisnite **(ENTER)**.

Pojave se opcije.

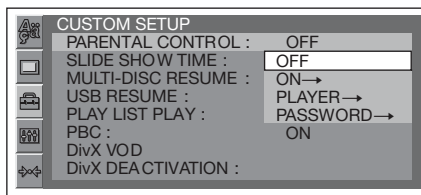

nastavak na sljedećoj stranici →

- 4 Pritisnite  $\uparrow/\downarrow$  za odabir "ON  $\rightarrow$ " i zatim pritisnite **(ENTER)**.**  
Pojavi se polje za unos zaporkke.

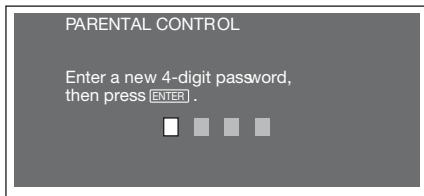

- 5 Brojčanim tipkama unesite zaporkku i pritisnite **(ENTER)**.**  
Prikazuje se polje za potvrdu zaporkke.
- 6 Za potvrdu, ponovno brojčanim tipkama unesite zaporkku i pritisnite **(ENTER)**.**  
Podešavanje je dovršeno.

Za brisanje unesenog broja pritisnite **(CLEAR)**.  
Za povratak na prethodni izbornik pritisnite **↶**.  
Za isključenje izbornika Visual setup, pritisnite **(VISUAL SETUP)**.

### Isključenje ograničenja reprodukcije

Odaberite "OFF" gore u koraku 4 i unesite svoju zaporkku.  
Ako je ograničenje reprodukcije isključeno, pojavi se poruka "Parental control canceled".

### Promjena zaporkke

U gore opisanom koraku 4 odaberite "PASSWORD  $\rightarrow$ " i unesite trenutnu te zatim novu zaporkku.

### Promjena područja i razine ograničenja

Postoji mogućnost podešavanja razine ograničenja reprodukcije ovisno o području i lokalnim razinama ograničenja.

- 1 Pritisnite **(VISUAL SETUP)** dok je uređaj isključen.**  
Prikazuje se izbornik Visual setup.
- 2 Pritisnite  $\uparrow/\downarrow$  za odabir **(CUSTOM SETUP)**, zatim pritisnite **(ENTER)**.**  
Pojavi se izbornik za podešavanje.
- 3 Pritisnite  $\uparrow/\downarrow$  za odabir opcije "PARENTAL CONTROL" i pritisnite **(ENTER)**.**  
Pojave se opcije.
- 4 Pritisnite  $\uparrow/\downarrow$  za odabir "PLAYER  $\rightarrow$ " i zatim pritisnite **(ENTER)**.**  
Ako je opcija ograničenja reprodukcije uključena, prikaže se izbornik za unos zaporkke.  
Za promjenu, unesite zaporkku i pritisnite **(ENTER)**.

- 5 Pritisnite  $\uparrow/\downarrow$  za odabir "STANDARD", zatim pritisnite **(ENTER)**.**  
Pojave se opcije.

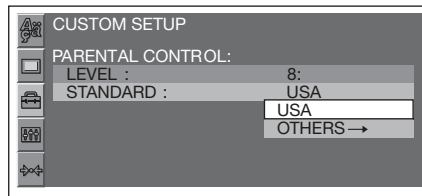

- 6 Pritisnite  $\uparrow/\downarrow$  za odabir željenog područja čije postavke ograničenja želite koristiti i nakon toga pritisnite **(ENTER)**.**  
Područje je odabrano.  
Kad odaberete "OTHERS  $\rightarrow$ ", odaberite i unesite standardni kôd prema tablici na str. 57.
- 7 Pritisnite  $\uparrow/\downarrow$  za odabir "LEVEL", zatim pritisnite **(ENTER)**.**  
Pojave se opcije.

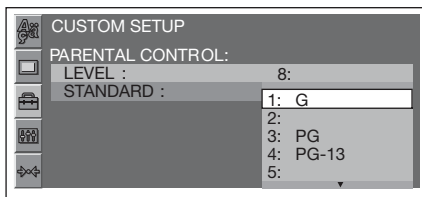

Što je broj manji, ograničenje reprodukcije je veće.

- 8 Pritisnite  $\uparrow/\downarrow$  za odabir željene razine, zatim pritisnite **(ENTER)**.**  
Podešavanje je dovršeno.

Za povratak na prethodni izbornik pritisnite **↶**.  
Za isključenje izbornika Visual setup, pritisnite **(VISUAL SETUP)**.

### Ponavljanje reprodukcije i reprodukcija slučajnim slijedom



- 1 Tijekom reprodukcije, pritisnite ① (REP) ili ② (SHUF) na uređaju više puta dok se ne pojavi željeno podešenje.**

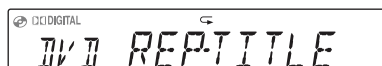

Započinje ponavljanje reprodukcije ili reprodukcija slučajnim slijedom.

U nastavku su navedene opcije za ponavljanje reprodukcije i način izmjene za svaki disk/format.

Disk/format	Opcije
<b>DVD</b>	<b>OFF</b> <b>TITLE:</b> Ponavljanje trenutnog naslova. <b>CHAPTER:</b> Ponavljanje trenutnog poglavlja.
<b>VCD</b> *1 <b>C D</b>	<b>OFF</b> <b>TRACK:</b> Ponavljanje trenutnog zapisa.
<b>MP3</b> <b>WMA</b> <b>AAC</b>	<b>OFF</b> <b>TRACK:</b> Ponavljanje trenutnog zapisa. <b>ALBUM:</b> Ponavljanje trenutnog albuma.
<b>JPEG</b>	<b>OFF</b> <b>IMAGE:</b> Ponavljanje trenutne slike. <b>ALBUM:</b> Ponavljanje trenutnog albuma.
<b>DivX</b> <b>MPEG-4</b>	<b>OFF</b> <b>FILE:</b> Ponavljanje trenutne videodatoteke. <b>ALBUM:</b> Ponavljanje trenutnog albuma (mape).

U nastavku su navedene opcije za reprodukciju slučajnim redoslijedom i način izmjene za svaki disk/format.

Disk/format	Opcije
<b>DVD</b> *2	<b>OFF</b> <b>TITLE:</b> Reprodukcija poglavlja unutar tekućeg naslova slučajnim redoslijedom.
<b>VCD</b> *1 <b>C D</b>	<b>OFF</b> <b>DISC:</b> Reprodukcija poglavlja na tekućem disku slučajnim redoslijedom.
<b>MP3</b> <b>WMA</b> <b>AAC</b> <b>JPEG</b> <b>DivX</b> <b>MPEG-4</b>	<b>OFF</b> <b>ALBUM:</b> Reprodukcija zapisa/slika/video datoteka tekućeg albuma (mape) slučajnim redoslijedom.

\*1 Dostupno samo kod reprodukcije 1.0/1.1 VCD-a ili version 2.0 VCD-a bez funkcije PBC.

\*2 Ne vrijedi za DVD-R/DVD-R DL/DVD-RW u VR modu.

Za povratak na mod normalne reprodukcije, odaberite "OFF".

## Napomene

- Ako se vratite na izbornik diska/glavni izbornik, ponavljanje i reprodukcija u slučajnom redoslijedu se poništavaju.
- Ponavljanje i reprodukcija u slučajnom redoslijedu ne mogu se podesiti u izborniku diska/glavnom izborniku.

## Podešavanje iz izbornika načina reprodukcije

**DVD** **VCD** **JPEG** **DivX** **MPEG-4**

### 1 Tijekom reprodukcije, pritisnite

(**VISUAL SETUP**).

Pojavi se izbornik načina reprodukcije.

### 2 Pritisnite **↑/↓** za odabir **OFF** ili

**SHUFF**, zatim pritisnite (**ENTER**).

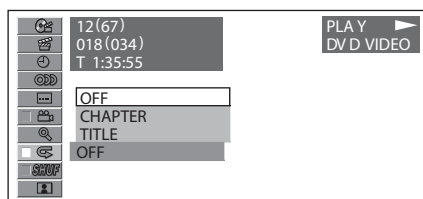

### 3 Pritisnite **↑/↓** za odabir željene opcije, zatim pritisnite (**ENTER**).

Započinje ponavljanje reprodukcije ili reprodukcija slučajnim slijedom.

Za isključenje izbornika načina reprodukcije pritisnite (**VISUAL SETUP**).

## Reprodukcija uz izravno pretraživanje

**DVD** **VCD** **C D** **MP3** **WMA**  
**AAC** **JPEG** **DivX** **MPEG-4**

Možete izravno pronaći željeno mjesto uz unos broja naslova, broja poglavlja i sl.

### 1 Tijekom reprodukcije bročanim tipkama daljinskog upravljača unesite broj (zapisa, naslova i sl.) i zatim pritisnite (**ENTER**).

Reprodukcija počinje od početka odabranog dijela.

nastavak na sljedećoj stranici →

## Podešavanje iz izbornika načina reprodukcije

**DVD** **VCD** **JPEG** **DivX** **MPEG-4**

Podaci o vremenu razlikuju se, ovisno o disku/formatu, na sljedeći način.

Disk/format	Stavke
<b>DVD</b>	<p> <b>TITLE</b> Pokreće reprodukciju od odabranog naslova.</p> <p> <b>CHAPTER</b> Pokreće reprodukciju od odabranog poglavlja.</p> <p> <b>TIME</b> Pokreće reprodukciju od mjesta označenog unosom vremena.</p>
<b>VCD</b> *	<p> <b>TRACK</b> Pokreće reprodukciju od odabranog zapisa.</p>
<b>JPEG</b>	<p> <b>ALBUM</b> Pokreće reprodukciju od odabranog albuma.</p> <p> <b>IMAGE</b> Pokreće reprodukciju od odabrane slike.</p>
<b>DivX</b> <b>MPEG-4</b>	<p> <b>ALBUM</b> Pokreće reprodukciju od odabranog albuma (mape).</p> <p> <b>FILE</b> Pokreće reprodukciju od odabrane datoteke.</p>

\* Dostupno samo pri reprodukciji VCD-a bez funkcije PBC.

- Tijekom reprodukcije, pritisnite (VISUAL SETUP).**  
Pojavi se izbornik načina reprodukcije.
- Pritisnite ↑/↓ za odabir željene opcije, zatim pritisnite (ENTER).**

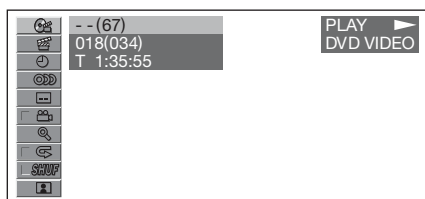

Broj u zagradi označava ukupan broj opcija koje se mogu odabrati.

## 3 Brojčanim tipkama unesite broj parametra za reprodukciju ili vremenski kôd.

Primjerice, ako želite pronaći mjesto na 2 sata, 10 minuta i 20 sekundi nakon početka, unesite "21020". Za brisanje brojeva koje ste unijeli, pritisnite (CLEAR).

## 4 Pritisnite (ENTER).

Reprodukcija počinje od odabranog mjesta.

Za isključenje izbornika načina reprodukcije pritisnite (VISUAL SETUP).

## Prikaz liste zapisa/slika/video datoteka — Quick-BrowZer

## Odabir zapisa/slike/video datoteke

**C D** **MP3** **WMA** **AAC** **JPEG**  
**DivX** **MPEG-4**

Možete prikazati listu albuma/mapa/zapisa/slika/video datoteka na monitoru i odabrati neke od njih za reprodukciju.

Ova funkcija je praktična, posebno za diskove u MP3/WMA/AAC/JPEG/DivX/MPEG-4 formatu ili USB uređaje s mnogo albuma, zapisa itd.

## 1 Tijekom reprodukcije, pritisnite Q.

Pojavi se popis kategorija ili datoteka iz stavke koja se trenutno reproducira.

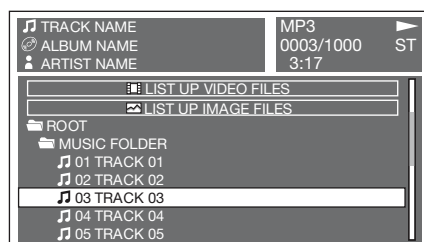

Želite li se pomaknuti na prethodnu/sljedeću stranicu, pritisnite ◀/▶.

Za pomak na gornju razinu pritisnite ↶.

## 2 Pritisnite ↑/↓ za odabir željene opcije, zatim pritisnite (ENTER).

Pokreće se reprodukcija.

## Na uređaju

Zakrenite regulator umjesto pritiska na ↑/↓, pritisnite (SEEK) -/+ umjesto ◀/▶, pritisnite regulator umjesto (ENTER).



## Odabir vrste datoteke

MP3

WMA

AAC

JPEG

DivX

MPEG-4

Ako disk sadrži više vrsta datoteka, može se reproducirati samo onaj odabrani (zvuk/video/slika). Slijed reprodukcije vrsta datoteka je tvornički podešen na audio, video, zatim slike (npr. ako disk sadrži video i slikovne datoteke, reproducira se samo video). Možete odabrati vrstu datoteka za listu i zatim odabrati željenu.

**1** Tijekom reprodukcije, pritisnite **Q**.

**2** Pritisnite **↑/↓** za odabir liste željenih vrsta datoteka i pritisnite **(ENTER)**.

Za prikaz liste MP3, WMA i AAC datoteka, odaberite "LIST UP AUDIO FILES".

Za prikaz liste DivX/MPEG-4 datoteka, odaberite "LIST UP VIDEO FILES".

Za prikaz liste JPEG datoteka, odaberite "LIST UP IMAGE FILES".

**3** Pritisnite **↑/↓** za odabir željene datoteke, zatim pritisnite **(ENTER)**.

Počinjete reprodukcija odabrane datoteke.

### Na uređaju

Zakrenite regulator umjesto pritiska na **↑/↓**, pritisnite regulator umjesto **(ENTER)**.

## Pregled podataka o audio disku

CD

MP3

WMA

AAC

Tijekom audio reprodukcije možete provjeriti informacije o sadržaju ili na monitoru prikazivati sliku omota albuma\* MP3/WMA/AAC datoteke.

\* Preporučena veličina je od 240 × 240 do 960 × 960 piksela.

**Primjer: kod reprodukcije MP3 zapisa**

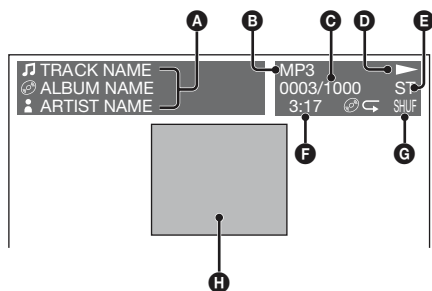

**A** Broj ili naziv zapisa

Naziv diska/albuma

Naziv izvođača

**B** Format

**C** Broj zapisa/Ukupno

**D** Status reprodukcije (▶, || itd.)

**E** Trenutni audio kanal

Tijekom reprodukcije CD/MP3/WMA/AAC, audio kanal se može promijeniti. Za detalje pogledajte "Promjena audio kanala" na str. 27.

**F** Protoklo vrijeme reprodukcije

**G** Trenutni način reprodukcije

**H** Prikaz omota albuma/pozadinske slike

### Savjet

Datoteka za reprodukciju možete odabrati i preko liste (Quick-BrowZer) (str. 32).

## Pretraživanje zapisa slušanjem odlomka zapisa — ZAPPIN™

CD

MP3

WMA

AAC

Reprodukcijom kratkih odlomaka zapisa na disku ili USB uređaju u nizu, možete tražiti zapis koji želite slušati. Ova funkcija je praktična kad, primjerice, tražite zapis tijekom reprodukcije u slučajnom redoslijedu ili ponavljanja reprodukcije u slučajnom redoslijedu.

**1** Pritisnite **(ZAP)** na uređaju tijekom reprodukcije.

Nakon što se na pokazivaču pojavi "ZAPPIN", reprodukcija počinje od odlomka sljedećeg zapisa.

Odlomak se reproducira u podešenom vremenu, zatim se začuje zvučni signal i počinje sljedeći odlomak.

### Zapis

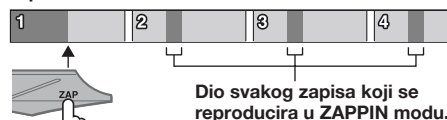

**2** Pritisnite regulator ili **(ZAP)** za vrijeme reprodukcije zapisa koji želite slušati.

Zapis koji ste odabrali reproducira se od početka u modu normalne reprodukcije.

Za ponovno pretraživanje zapisa u ZAPPIN modu, ponovite korake 1 i 2.

### Savjeti

- Možete promijeniti vrijeme reprodukcije (str. 46), ali ne možete odabrati dio zapisa za reprodukciju.
- Možete isključiti zvučni signal tako da se ne čuje između dijelova zapisa (str. 46).

## Napredne funkcije — USB uređaji

### Indikatori tijekom reprodukcije

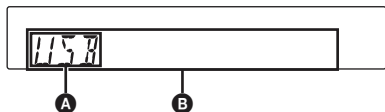

- A** Izvor
- B** Naziv zapisa, naziv izvođača, broj albuma\*, naziv albuma, broj zapisa/proteklo vrijeme reprodukcije, sat

\* Broj albuma se prikaže samo kad se promijeni album.

Za promjenu prikazanih stavki **B**, pritisnite **(DSPL)**.

Pojedinosti o indikatorima potražite u odjeljku "Pregled podataka o audio disku" na str. 33.

#### Napomene

- Prikazane stavke mogu se razlikovati ovisno o USB uređaju, formatu snimanja i postavkama. Za dodatne informacije, posjetite stranicu za korisničku podršku.
- Najveći broj podataka koji se mogu prikazati.
  - mapa (albuma): 256
  - datoteka (zapisa): 2,000
- Ne ostavljajte USB uređaj u parkiranom automobilu, jer može doći do nepravilnosti u radu.
- Možda će trebati neko vrijeme da se pokrene reprodukcija, ovisno o količini snimljenih podataka.
- Tijekom reprodukcije ili brzog pretraživanja unaprijed/ unatrag VBR (varijabilna brzina bita) MP3/WMA/AAC datoteke, proteklo vrijeme reprodukcije možda neće biti ispravno prikazano.
- Reprodukcia lossless komprimiranih datoteka nije podržana.

## Ponavljanje reprodukcije i reprodukcija slučajnim slijedom

- 1 Tijekom reprodukcije, pritisnite **(1)** (REP) ili **(2)** (SHUF) na uređaju više puta dok se ne pojavi željeno podešenje.

Odaberite	Za
<b>REP-TRACK</b>	ponavljanje reprodukcije zapisa.
<b>REP-ALBUM</b>	ponavljanje reprodukcije albuma.
<b>SHUF-ALBUM</b>	reprodukciju albuma slučajnim slijedom.
<b>REP-DRIVE*</b>	ponavljanje reprodukcije memorijske jedinice.

\* Kad na USB uređaju postoje dvije ili više memorijskih jedinica.

Za povratak na mod normalne reprodukcije, odaberite "REP-OFF" ili "SHUF-OFF"

## Napredne funkcije — iPod

### Indikatori tijekom reprodukcije

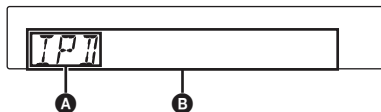

- A** Indikator izvora (iPod)
- B** Naziv zapisa, ime izvođača, naziv albuma, broj zapisa/proteklo vrijeme reprodukcije, sat

Za promjenu prikazanih stavki **B**, pritisnite **(DSPL)**.

#### Savjet

Kad se promijeni album/podcast/žanr/izvođač/reprodukcijnska lista, nakratko se pojavi njihov broj.

#### Napomena

Neka slova pohranjena na iPod uređaju možda neće biti prikazana ispravno.

## Podešavanje moda reprodukcije

- 1 Tijekom reprodukcije više puta pritisnite **(MODE)** dok se ne pojavi željeni način reprodukcije.

Način reprodukcije mijenja se na sljedeći način:

#### Kod reprodukcije zvuka

**ALBUM** → **TRACK** → **GENRE** → **PLAYLIST** → **ARTIST** → **PODCAST\***

#### Kod reprodukcije videa

**MOVIE** → **RENTAL** → **TV SHOW** → **MUSIC VIDEO** → **PLAYLIST** → **VIDEO PODCAST\***

\* Možda se neće prikazati, ovisno o podešenju iPod uređaja.

## Preskakanje albuma, podcast sadržaja, žanrova, reprodukcijnskih lista i izvođača

Za	Pritisnite
preskakanje	<b>Na uređaju:</b> <b>(3)</b> (ALBM -)/ <b>(4)</b> (ALBM +)
preskakanje nekoliko stavki	<b>Na uređaju:</b> i zadržite <b>(3)</b> (ALBM -)/ <b>(4)</b> (ALBM +)

## Ponavljanje reprodukcije i reprodukcija slučajnim slijedom

1 Tijekom reprodukcije, pritisnite ① (REP) ili ② (SHUF) na uređaju više puta dok se ne pojavi željeno podešenje.

### Kod reprodukcije zvuka

Odaberite	Za
⏮ TRACK	ponavljanje reprodukcije zapisa.
⏮ ALBUM	ponavljanje reprodukcije albuma.
⏮ PODCAST	ponavljanje reprodukcije podcast sadržaja.
⏮ ARTIST	ponavljanje reprodukcije odabranog izvođača.
⏮ PLAYLIST	ponavljanje reprodukcijske liste.
⏮ GENRE	ponavljanje reprodukcije odabranog žanra.
SHUF ALBUM	reprodukciju albuma slučajnim slijedom.
SHUF PODCAST	reprodukciju podcast sadržaja slučajnim slijedom.
SHUF ARTIST	reprodukciju odabranog izvođača slučajnim slijedom.
SHUF PLAYLIST	reprodukciju reprodukcijske liste slučajnim slijedom.
SHUF GENRE	reprodukciju odabranog žanra slučajnim slijedom.
SHUF DEVICE	reprodukciju svih zapisa na uređaju slučajnim slijedom.

### Kod reprodukcije videa

Prikazane opcije možda neće biti usklađene sa stvarnom funkcijom.

Odaberite	Za
⏮ TRACK	ponavljanje reprodukcije zapisa.
⏮ RENTAL	ponavljanje reprodukcije unajmljenog filma.
⏮ TV SHOW	ponavljanje reprodukcije TV emisije
⏮ MUSIC-V	ponavljanje reprodukcije glazbenog videa.
⏮ PLAYLIST	ponavljanje reprodukcijske liste.
⏮ PODCAST	ponavljanje reprodukcije video podcast sadržaja.

Nakon 3 sekunde podešenje je dovršeno.

Za povratak na mod normalne reprodukcije, odaberite "⏮ OFF" ili "SHUF OFF".

## Izravno upravljanje iPod uređajem — Passenger control

Možete izravno upravljati iPod uređajem, koji je spojen putem dock priključnice.

1 Tijekom reprodukcije, pritisnite i zadržite (MODE).

Pojavi se "MOD-IPOD" i možete izravno upravljati iPod uređajem.

### Za promjenu prikazanih stavki

Pritisnite (DSPL).

Prikazane stavke izmjenjuju se na sljedeći način: Naziv zapisa → ime izvođača → naziv albuma → MOD-IPOD → sat

### Za isključenje funkcije Passenger control

Pritisnite i zadržite (MODE).

Pojavi se "MOD-AUDIO" i način reprodukcije se mijenja u "RESUMING".

### Napomene

- U Passenger control modu video s iPoda se ne prikazuje na monitoru.
- Glasnoća se može podesiti samo na uređaju.
- Ponavljanje reprodukcije će se prekinuti ako isključite funkciju Passenger control.

## Podešavanje zvuka

### Podešavanje zvučnih značajki — SOUND

Možete podesiti karakteristike zvuka po želji.

- 1 Tijekom prijema/reprodukcije više puta pritisnite (SOUND) dok se na pokazivaču uređaja ne pojavi željeno podešenje.**



- 2 Pritisnite ↑/↓ za podešavanje razine ili odabir željene opcije.**
- 3 Pritisnite ↵.**

Podešenje je dovršeno i pokazivač se vraća na normalan mod reprodukcije/prijema.

#### Na uređaju

Pritisnite regulator umjesto (SOUND), zakrenite regulator umjesto pritiska na ↑/↓.

Postavke za podešavanje u izborniku zvuka navedene su u nastavku.

Pojedinosti potražite na stranicama u zagradama.

**BAL** (Balans): Podešava ravnotežu zvuka između lijevih i desnih zvučnika.

**FAD** (Fader): Podešava relativnu razinu između prednjih i stražnjih zvučnika.

**SUB\*1** (Subwoofer): Podešava glasnoću subwoofera.

**EQ7**: Omogućuje odabir vrste ekvilizatora, između 7 vrsta glazbe: "XPLOD", "VOCAL", "EDGE", "CRUISE", "SPACE", "GRAVITY", "CUSTOM", "OFF."

**CSO\*2** (Center Speaker Organizer): Odabir moda virtualnog središnjeg zvučnika: "OFF" "1", "2", "3" (str. 36).

**POS** (položaj): Odabir položaja slušanja (str. 36).

**POS SUB\*3** (položaj subwoofera): Odabir položaja subwoofera s vašeg mjesta slušanja. "NEAR", "NORM", "FAR" (str. 37).

**RBE** (Rear Bass Enhancer): Koristi stražnje zvučnike kao subwoofer: "OFF" "1", "2", "3" (str. 36).

\*1 Pojavi se samo kad je "REAR/SUB" podešen na "SUB OUT" (str. 45).

\*2 Pojavi se samo kad je u tijeku reprodukcija diska/USB uređaja.

\*3 Pojavi se samo kad je "REAR/SUB" podešen na "SUB OUT" (str. 45), a "POS" na "FRONT L"/"FRONT R"/"FRONT"/"ALL" (str. 36).

## Napredne funkcije zvuka

### Kreiranje virtualnog središnjeg zvučnika — CSO

Kako biste u potpunosti uživali u surround zvuku, potrebno vam je 5 zvučnika (prednji lijevi/desno, stražnji lijevi/desni, središnji) i jedan subwoofer. CSO (Center Speaker Organizer) omogućava kreiranje virtualnog središnjeg zvučnika čak i ako on nije spojen.

Za podešavanje CSO tijekom reprodukcije diska/USB uređaja, više puta pritisnite (SOUND) dok se ne pojavi "CSO" i zatim odaberite željeni mod. Pojednosti o postupku potražite u poglavlju "Podešavanje zvučnih značajki — SOUND" na str. 36.

#### Napomena

CSO je efikasan samo kad je opcija "MULTI CH OUTPUT" podešena na "MULTI" (str. 43), jer funkcionira samo kod reprodukcije višekanalnih izvora.

### Uporaba stražnjih zvučnika kao subwoofera — RBE

RBE (Rear Bass Enhancer) pojačava basove primjenom postavke niskopropusnog filtera (str. 47) na stražnje zvučnike. Ova funkcija omogućava da stražnji zvučnici rade kao subwoofer čak i ako on nije spojen.

Za podešavanje RBE, više puta pritisnite (SOUND) dok se ne pojavi "RBE" i zatim odaberite željeni mod. Pojednosti o postupku potražite u poglavlju "Podešavanje zvučnih značajki — SOUND" na str. 36.

### Optimiziranje zvuka za mjesto slušanja — Intelligent Time Alignment

Uređaj može promijeniti lokalizaciju zvuka odgodom reprodukcije iz svakog zvučnika u skladu s vašim mjestom slušanja te simulirati prirodno zvučno polje tako da se postiže utisak bivanja u središtu zvuka bez obzira na položaj u vozilu.

Postavka je podesiva i iz izbornika Sound (str. 36) i Visual setup (str. 40).

Opcije za "POS" (izbornik Sound) i "POSITION" (izbornik Visual setup) navedene su u nastavku.

**FRONT L (1):** Prednji lijevi  
**FRONT R (2):** Prednji desni  
**FRONT (3):** Prednji središnji

**ALL (4):** U središtu vozila  
**CUSTOM\*:** Precizno kalibri-ran položaj

\* Pojednosti o kalibriranju potražite u poglavlju "Precizno kalibriranje mjesta slušanja – Intelligent Time Alignment Tune" na str. 38.

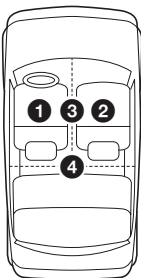

## Putem izbornika Sound

Više puta pritisnite **(SOUND)** dok se ne pojavi "POS" i zatim odaberite mjesto slušanja. Pojednosti o postupku potražite u poglavlju "Podešavanje zvučnih značajki — SOUND" na str. 36.

## Putem izbornika Visual setup

**1 Pritisnite **(VISUAL SETUP)** dok je uređaj isključen.**

Prikazuje se izbornik Visual setup.

**2 Pritisnite **↑/↓** za odabir **(AUDIO SETUP)**, zatim pritisnite **(ENTER)**.**

Pojave se opcije izbornika Audio setup.

**3 Pritisnite **↑/↓** za odabir "SUB POSITION" i pritisnite **(ENTER)**.**

Pojave se opcije.

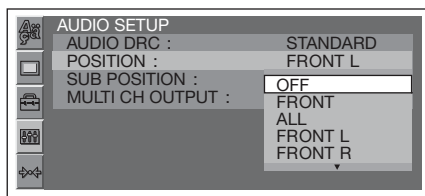

**4 Pritisnite **↑/↓** za odabir željene opcije, zatim pritisnite **(ENTER)**.**

Podešavanje je dovršeno.

### Savjet

Podešenje u izborniku Sound će automatski promijeniti postavku u izborniku Visual setup, i obrnuto.

## Podešavanje položaja subwoofer

S vašeg mjesta slušanja možete podesiti približan položaj subwoofera. "NEAR", "NORM"/"NORMAL" ili "FAR".

Ta postavka je dostupna samo u sljedećim uvjetima.

– Subwoofer je spojen i opcija "REAR/SUB" je podešena na "SUB OUT" (str. 45).

– Mjesto slušanja je podešeno na "FRONT L", "FRONT R", "FRONT" ili "ALL" (str. 36).

Postavka je podesiva i iz izbornika Sound (str. 36) i Visual setup (str. 40).

## Putem izbornika Sound

Više puta pritisnite **(SOUND)** dok se ne pojavi "POS SUB" i zatim odaberite položaj subwoofera. Pojednosti o postupku potražite u poglavlju "Podešavanje zvučnih značajki — SOUND" na str. 36.

## Putem izbornika Visual setup

**1 Pritisnite **(VISUAL SETUP)** dok je uređaj isključen.**

Prikazuje se izbornik Visual setup.

**2 Pritisnite **↑/↓** za odabir **(AUDIO SETUP)**, zatim pritisnite **(ENTER)**.**

Pojave se opcije izbornika Audio setup.

**3 Pritisnite **↑/↓** za odabir "SUB POSITION" i pritisnite **(ENTER)**.**

Pojave se opcije.

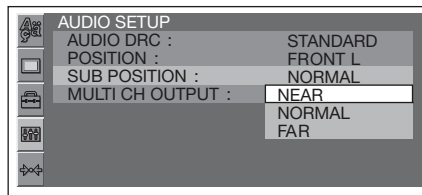

**4 Pritisnite **↑/↓** za odabir željene opcije, zatim pritisnite **(ENTER)**.**

Podešavanje je dovršeno.

### Savjet

Podešenje u izborniku Sound će automatski promijeniti postavku u izborniku Visual setup, i obrnuto.

## Precizno kalibriranje mjesta slušanja – Intelligent Time Alignment Tune

Možete precizno kalibrirati svoje mjesto slušanja za svaki zvučnik tako da odgodom zvuk pravilnije dopire do svakog slušatelja.

Postavka je podesiva i iz izbornika System setup (str. 44) i Visual setup (str. 40).

Prije početka izmjerite udaljenost između vašeg mjesta slušanja i svakog zvučnika.

### Putem izbornika System setup

#### 1 Tijekom prijema/reprodukcije, pritisnite (SYSTEM SETUP).

Na pokazivaču uređaja se pojavi opcija izbornika System setup.

#### 2 Pritisnite ↑/↓ za odabir "SP SETUP", zatim pritisnite (ENTER).

#### 3 Pritisnite ↑/↓ za odabir "POS TUNE", zatim pritisnite (ENTER).

#### 4 Pritisnite ↑/↓ za odabir željenog zvučnika, zatim pritisnite (ENTER).

Zvučnici se izmjenjuju na sljedeći način:

**FL** (prednji lijevi) → **FR** (prednji desni) → **SR** (stražnji desni) → **SL** (stražnji lijevi) → **SUB\*** (subwoofer)

\* Pojavi se samo kad je "REAR/SUB" podešen na "SUB OUT" (str. 45).

#### 5 Odredite udaljenost između vašeg mjesta slušanja i svakog zvučnika.

Za podešavanje udaljenosti pritisnite ↑/↓. Udaljenost je podesiva u koracima od 2 cm, između 0 i 400 cm.

POS FL 100CM

#### 6 Pritisnite (ENTER).

Podešavanje je dovršeno.

Za podešavanje ostalih zvučnika ponovite korake 4 i 5. Za isključenje izbornika System setup pritisnite (SYSTEM SETUP).

#### Na uređaju

Pritisnite i zaržite regulator umjesto pritiska na (SYSTEM SETUP), zakrenite regulator umjesto pritiska na ↑/↓, pritisnite regulator umjesto (ENTER).

### Putem izbornika Visual setup

#### 1 U izborniku Visual setup odaberite (AUDIO SETUP) → "POSITION" → "CUSTOM", zatim pritisnite (ENTER).

Za detalje o podešavanju mjesta slušanja pogledajte "Optimiziranje zvuka za mjesto slušanja — Intelligent Time Alignment" na str. 36.

Pojavi se popis zvučnika.

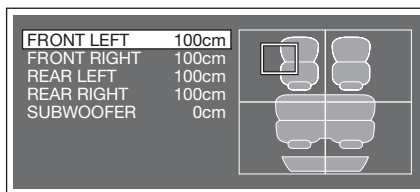

#### 2 Odredite udaljenost između vašeg mjesta slušanja i svakog zvučnika.

Za odabir zvučnika, pritisnite ↑/↓ i (ENTER). Za podešavanje udaljenosti pritisnite ↑/↓ te za potvrdu pritisnite (ENTER).

Udaljenost je podesiva u koracima od 2 cm, između 0 i 400 cm.

Za povratak na prethodni izbornik pritisnite ↵. Za isključenje izbornika Visual setup, pritisnite (VISUAL SETUP).

#### Savjet

Podešenje u izborniku Visual setup će automatski promijeniti postavku u izborniku System setup, i obrnuto.

## Podešavanje krivulje ekvilizatora – EQ7 Tune

Postavka "CUSTOM" unutar EQ7 omogućuje izradu osobnog podešenja ekvilizatora. Možete podesiti razinu za 7 različitih područja: 62 Hz, 157 Hz, 396 Hz, 1,0 kHz, 2,5 kHz, 6,3 kHz i 16 kHz.

### 1 Tijekom prijema/reprodukcije, pritisnite (SYSTEM SETUP).

Na pokazivaču uređaja se pojavi opcija izbornika System setup.

### 2 Pritisnite ↑/↓ za odabir "EQ7 TUNE", zatim pritisnite (ENTER).

### 3 Pritisnite ↑/↓ za odabir "CUSTOM", zatim pritisnite (ENTER).

### 4 Podesite razinu svake frekvencije.

Za podešavanje razine pritisnite ↑/↓. Razina je podesiva u koracima po jedan, od - 8 do +8.

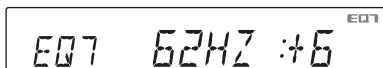

Za promjenu frekvencije pritisnite ←/→. Za vraćanje tvornički podešene krivulje ekvilizatora pritisnite i zadržite (ENTER).

### 5 Pritisnite (ENTER).

Podešenje je dovršeno i pokazivač se vraća na normalan mod reprodukcije/prijema.

Za isključivanje prikaza postavki sustava pritisnite (SYSTEM SETUP).

#### Savjet

Ostale vrste ekvilizatora također se mogu podesiti.

#### Na uređaju

Pritisnite i zadržite regulator umjesto pritiska na (SYSTEM SETUP), zakrenite regulator umjesto pritiska na ↑/↓, pritisnite (SEEK) -/+ umjesto ←/→, pritisnite regulator umjesto (ENTER).

## Podešavanje glasnoće zvučnika.

Možete podešavati glasnoću svakog spojenog zvučnika.

### 1 Pritisnite (SYSTEM SETUP) dok je uređaj isključen.

Na pokazivaču uređaja se pojavi opcija izbornika System setup.

### 2 Pritisnite ↑/↓ za odabir "SP SETUP", zatim pritisnite (ENTER).

### 3 Pritisnite (ENTER) za odabir "LEVEL-ADJ".

### 4 Podesite glasnoću svakog zvučnika.

Za podešavanje razine pritisnite ↑/↓.

Razina je podesiva u koracima po jedan, od -6 do +6.



Za promjenu zvučnika pritisnite ←/→.

Zvučnici se izmjenjuju na sljedeći način:

**FL** (prednji lijevi) → **FR** (prednji desni) →

**SR** (stražnji desni) → **SL** (stražnji lijevi) →

**SUB\*** (subwoofer)

\* Pojavi se samo kad je "REAR/SUB" podešen na "SUB OUT" (str. 45).

### 5 Pritisnite → više puta dok se ne pojavi sat.

Podešavanje je dovršeno.

#### Na uređaju

Pritisnite i zadržite regulator umjesto pritiska na (SYSTEM SETUP), zakrenite regulator umjesto pritiska na ↑/↓, pritisnite (SEEK) -/+ umjesto ←/→, pritisnite regulator umjesto (ENTER).

## Postavke

U sljedeća dva izbornika podešavanja dostupne su razne opcije.

- **Izbornik Visual setup (str. 40)**  
Omogućava podešavanje vizualnih postavki (na monitoru).
- **Izbornik System setup (str. 44)**  
Omogućava podešavanje sistemskih postavki (na uređaju).

## Visual setup

Izbornik Visual setup sadrži sljedeće kategorije.



**LANGUAGE SETUP** (str. 41)  
Podešavanje jezika izbornika, titla itd.



**DISPLAY SETUP** (str. 41)  
Podešavanje postavki spojenog monitora.



**CUSTOM SETUP** (str. 42)  
Podešavanje reprodukcije diskova.



**AUDIO SETUP** (str. 43)  
Podešavanje zvuka u skladu s diskom.



**RESET** (str. 44)  
Resetiranje svih postavki

## Osnovni postupci u izborniku Visual setup

Opcije izbornika možete podesiti na sljedeći način. Primjerice, kad podešavate format slike na "4:3 PAN SCAN".

- 1 Pritisnite **(VISUAL SETUP)** dok je uređaj isključen.

Prikazuje se izbornik Visual setup.

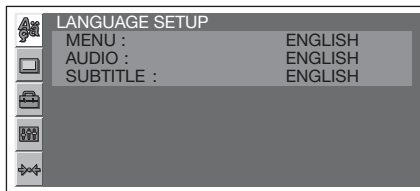

- 2 Pritisnite **↑/↓** za odabir **(DISPLAY SETUP)**, zatim pritisnite **(ENTER)**.

Pojave se opcije za podešavanje.

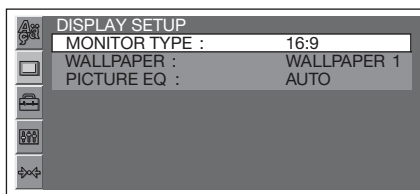

- 3 Pritisnite **↑/↓** za odabir "MONITOR TYPE", zatim pritisnite **(ENTER)**.

Pojave se opcije.

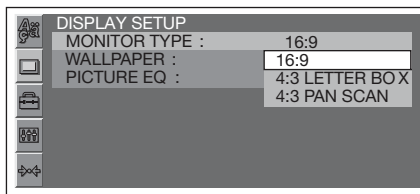

- 4 Pritisnite **↑/↓** za odabir "4:3 PAN SCAN", zatim pritisnite **(ENTER)**.

Podešavanje je dovršeno.

Za povratak na prethodni izbornik pritisnite **↵**.  
Za isključenje izbornika Visual setup, pritisnite **(VISUAL SETUP)**.





## Podešavanje jezika izbornika ili titla/dijaloga DVD

Odaberite (LANGUAGE SETUP) i zatim odaberite željenu opciju iz donje tablice tipkama / i (ENTER). Pojednosti o postupku potražite u poglavlju "Osnovni postupci u izborniku Visual setup" na str. 40.



Opcija	Namjena
<b>MENU</b>	Promjena jezika izbornika diska.
<b>AUDIO</b>	Za promjenu jezika dijaloga.
<b>SUBTITLE</b>	Promjena jezika titlova pohranjenih na disku.



## Podešavanje prikaza

Odaberite (DISPLAY SETUP) i zatim odaberite željenu opciju iz donje tablice tipkama / i (ENTER). Pojednosti o postupku potražite u poglavlju "Osnovni postupci u izborniku Visual setup" na str. 40.

Pojednosti potražite na stranicama u zagradama. "●" označava standardno podešenje.

Opcija	Postavka	Namjena
<b>MONITOR TYPE</b> Omogućava odabir formata slike na spojenome monitoru.	<b>16:9 (●)</b> 	Prikaz slike širokog formata (wide). Pogodno kad spajate na TV prijemnik sa širokom slikom (wide-screen) ili na TV prijemnik s funkcijom širokog zaslona (wide mode).
	<b>4:3 LETTER BOX</b> 	Prikazuje široku sliku na kojoj se vide pruge na gornjem i donjem dijelu zaslona. Odaberite ovo podešenje kad na uređaj spojite standardni 4:3 monitor.
	<b>4:3 PAN SCAN</b> 	Prikazuje široku sliku na cijelom zaslonu tako da je dio slike koji ne stane na zaslon automatski odrezan.
<b>WALLPAPER</b>	<b>WALLPAPER 1 (●), 2, 3</b> Odabir pozadinske slike.	

nastavak na sljedećoj stranici →

Opcija	Postavka	Namjena
<b>PICTURE EQ</b> (str. 28) <b>DVD</b> <b>VCD</b> <b>JPEG</b> <b>DivX</b> <b>MPEG-4</b>	<b>Auto</b> (●)	Mijenja opcije za dan/noć automatski, u skladu s podešenjem svjetline pokazivača. (Dostupno samo kad je spojen kabel za kontrolu osvjjetljenja.)
Bira postavku za prikaz u izborniku načina reprodukcije.	<b>LIGHT ON</b>	Prikazuje opcije za uporabu noću.
	<b>LIGHT OFF</b>	Prikazuje opcije za uporabu danju.

#### Napomena

Ovisno o disku, možda će se automatski odabrati "4:3 LETTER BOX" umjesto "4:3 PAN SCAN" ili obrnuto.



## Korisničke postavke

Odaberite  (CUSTOM SETUP) i zatim odaberite željenu opciju iz donje tablice tipkama  $\uparrow/\downarrow$  i (ENTER). Pojednosti o postupku potražite u poglavlju "Osnovni postupci u izborniku Visual setup" na str. 40.

Pojednosti potražite na stranicama u zagradama. "●" označava standardno podešenje.

Opcija	Postavka	Namjena
<b>PARENTAL CONTROL</b> (str. 29) <b>DVD</b> *1	<b>OFF</b> → (●)	Isključenje ograničenja reprodukcije.
Podešavanje razine ograničenja reprodukcije tako da se na uređaju ne mogu reproducirati diskovi ili scene s neprikladnim sadržajima.	<b>ON</b> →	Uključenje ograničenja reprodukcije.
	<b>PLAYER</b> →	Za podešavanje standarda ograničenja i razine.
	<b>PASSWORD</b> →	Promjena četveroznamenaste zaporke.
<b>SLIDE SHOW TIME</b> <b>JPEG</b>	<b>5 sec.</b> (●), <b>10 sec.</b> , <b>20 sec.</b> , <b>40 sec.</b> , <b>60 sec.</b>	Za odabir intervala slide showa.
	<b>FIXED</b>	Za isključenje slide showa.
<b>MULTI-DISC RESUME</b> <b>DVD</b> *2 <b>VCD</b> <b>DivX</b> <b>MPEG-4</b>	<b>ON</b> (●)	Za pohranu mjesta nastavka reprodukcije za do 5 diskova.
	<b>OFF</b>	Mjesto zaustavljanja reprodukcije se ne pohranjuje. Funkcija nastavka reprodukcije od mjesta na kojem je zaustavljena raspoloživa je samo za tekući disk u uređaju.
<b>USB RESUME</b> <b>DivX</b> <b>MPEG-4</b>	<b>ON</b> (●)	Za pohranjivanje mjesta nastavka reprodukcije u memoriju.
	<b>OFF</b>	Mjesto zaustavljanja reprodukcije se ne pohranjuje.
<b>PLAY LIST PLAY</b> <b>DVD</b> (Samo za DVD-R/DVD-R DL/ DVD-RW u VR modu)	<b>ORIGINAL</b> (●)	Za reprodukciju izvorno snimljenih naslova.
	<b>PLAY LIST</b>	Reprodukcija editirane playliste.
<b>PBC</b> (Playback control) <b>VCD</b>	<b>ON</b> (●)	Za uključenje funkcije PBC.
	<b>OFF</b>	Za isključenje funkcije PBC.

Opcija	Postavka	Namjena
<b>DivX VOD</b> <b>DivX</b> Prikazuje registracijski kôd za ovaj uređaj. Za detalje pogledajte str. 51.	<b>Done</b>	Za zatvaranje izbornika.
<b>DivX DEACTIVATION</b> *3 <b>DivX</b> Isključuje registraciju ovog uređaja za DivX VOD reprodukciju.	<b>Done</b>	Za zatvaranje izbornika.

\*1 Ne vrijedi za DVD-R/DVD-R DL/DVD-RW u VR modu.



\*2 Samo DVD VIDEO diskovi.

\*3 Dostupno samo nakon reprodukcije DivX VOD diska.

#### Napomena

Ako se primjenjuje ograničenje reprodukcije, funkcija nastavka reprodukcije od mjesta na kojem je zaustavljena neće raditi. U tom slučaju reprodukcija započinje od početka diska kad ga uložite.

## Audio Setup

Odaberite  (AUDIO SETUP) i zatim odaberite željenu opciju iz donje tablice tipkama / i **ENTER**.  
Pojednosti o postupku potražite u poglavlju "Osnovni postupci u izborniku Visual setup" na str. 40.

Pojednosti potražite na stranicama u zagradama. "●" označava standardno podešenje.

Opcija	Postavka	Namjena
<b>AUDIO DRC</b> <b>DVD</b> *1 Omogućuje postizanje čistog zvuka uz nisku glasnoću. Samo za DVD koji je usklađen s funkcijom Audio DRC (Dynamic Range Control).	<b>STANDARD (●)</b> <b>WIDE RANGE</b>	Za odabir standardnog podešenja. Za postizanje osjećaja koncertne izvedbe.
<b>POSITION</b> (str. 36) Podešavanje mjesta slušanja kako bi se postigao utisak bivanja u središtu zvučnog polja bez obzira na mjesto sjedenja u vozilu.	<b>OFF (●)</b>	Ako ne želite podesiti mjesto slušanja.
	<b>FRONT</b>	Za odabir prednjeg srednjeg mjesta..
	<b>ALL</b>	Za odabir središta vozila.
	<b>FRONT L</b>	Za odabir prednjeg lijevog mjesta.
	<b>FRONT R</b>	Za odabir prednjeg desnog mjesta.
	<b>CUSTOM</b>	Za precizno podešavanje položaja slušanja (str. 38).
<b>SUB POSITION</b> *2 (str. 37)	<b>NEAR, NORMAL (●), FAR</b>	Za odabir približnog položaja subwoofera s vašeg mjesta slušanja.
<b>MULTI CH OUTPUT</b> Miljenja način izlaza 4,1-kanalnih izvora.	<b>MULTI (●)</b>	Za 4.1-kanalni izlaz zvuka.
	<b>STEREO</b>	Za downmix u 2 kanala.

\*1 Ne vrijedi za DVD-R/DVD-R DL/DVD-RW u VR modu.

\*2 Dostupno samo kad je "REAR/SUB" podešen na "SUB OUT" (str. 45), a "POSITION" na "FRONT L"/"FRONT R"/"FRONT"/"ALL".



## Resetiranje svih postavki

Sve postavke (osim Parental control) u izborniku Visual setup se mogu resetirati na tvorničke vrijednosti.

Tipkama  $\uparrow/\downarrow$  i  $\text{ENTER}$  odaberite  $\text{RE}$  (RESET), zatim "RESET ALL SETTINGS", "YES". Pojednosti o postupku potražite u poglavlju "Osnovni postupci u izborniku Visual setup" na str. 40.

### Napomena

Nemojte isključivati uređaj dok je u tijeku resetiranje jer postupak traje nekoliko sekundi.

## System setup

Izbornik System setup sadrži sljedeće kategorije.

- **SET**: Opće postavke (str. 45)
- **DSPL**: Postavke prikaza (str. 45)
- **P/M**: Postavke načina reprodukcije (str. 46)
- **R/M**: Postavke radijskog prijema (str. 46)
- **SND**: Postavke zvuka (str. 47)

## Osnovni postupci u izborniku System setup

Opcije izbornika možete podesiti na sljedeći način.

Primjer: pri podešavanju demo prikaza

### 1 Pritisnite $\text{SYSTEM SETUP}$ dok je uređaj isključen.

Na pokazivaču uređaja se pojavi opcija izbornika System setup.

### 2 Pritisnite $\uparrow/\downarrow$ za odabir "DEMO" i zatim pritisnite $\text{ENTER}$ .

Pojave se opcije.

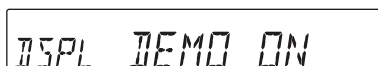

### 3 Pritisnite $\uparrow/\downarrow$ za odabir "ON" ili "OFF", zatim pritisnite $\text{ENTER}$ .

Podešavanje je dovršeno.

Za isključivanje prikaza postavki sustava pritisnite  $\text{SYSTEM SETUP}$ .

### Na uređaju

Pritisnite i zaržite regulator umjesto pritiska na  $\text{SYSTEM SETUP}$ , zakrenite regulator umjesto pritiska na  $\uparrow/\downarrow$ , pritisnite regulator umjesto  $\text{ENTER}$ .

Pojedinosti potražite na stranicama u zagradama. "●" označava standardno podešenje.

## SET (Setup)

Opcija	Postavka	Namjena	Status uređaja
<b>CLOCK-ADJ</b> (Podešavanje sata) (str. 48)	–	–	
<b>CT</b> (Točno vrijeme) (str. 22, 23)	<b>ON</b>	Za uključenje funkcije CT.	Bilo koji status.
	<b>OFF (●)</b>	Za isključenje funkcije CT.	
<b>BEEP</b>	<b>ON (●)</b>	Za uključenje zvučnih signala.	
	<b>OFF</b>	Za isključenje zvučnih signala.	
<b>COLOR-SYS</b> (Color System) Mijenja izlazni video signal u skladu sa spojenim monitorom.	<b>PAL (●)</b>	Za podešavanje na PAL.	Isključen uređaj.
	<b>NTSC</b>	Za podešavanje na NTSC.	
<b>RM</b> (Zakretni upravljač) Mijenja radni smjer kontrola zakretnog upravljača.	<b>NORM (●)</b>	Za korištenje u tvornički podešenom položaju.	Bilo koji status.
	<b>REV</b>	Za primjenu na desnoj strani volana.	
<b>AUTO-OFF</b> Automatsko isključenje nakon isteka podešenog vremena, kad je uređaj isključen.	<b>NO (●)</b>	Za isključenje funkcije Auto Off.	
	<b>30S, 30M, 60M</b>	Za odabir željenog vremena.	
<b>REAR/SUB</b> Odabir audio izlaza.	<b>REAR OUT</b>	Za prebacivanje na pojačalo.	Uređaj isključen.
	<b>SUB OUT (●)</b>	Za prebacivanje na subwoofer.	

## DSPL (Display)

Opcija	Postavka	Namjena	Status uređaja
<b>M.DSPL</b> (Motion Display)	<b>ON (●)</b>	Prikazuje pomične uzorke.	Tijekom prijema/ reprodukcije.
	<b>OFF</b>	Za isključenje Motion Display prikaza.	
<b>DEMO</b> (Demo prikaz)	<b>ON (●)</b>	Za uključenje demo-prikaza.	Uređaj isključen.
	<b>OFF</b>	Za isključenje demo-prikaza.	

nastavak na sljedećoj stranici →

Opcija	Postavka	Namjena	Status uređaja
<b>DIMMER</b> Promjena svjetline pokazivača.	<b>AUTO (●)</b>	Za automatsko zatamnjene zaslona kad se uključi svjetlo. (Dostupno samo kad je spojen kabel za kontrolu osvjetljenja.)	Bilo koji status.
	<b>ON</b>	Za zatamnjene zaslona.	
	<b>OFF</b>	Za isključenje opcije dimmer.	
<b>AUTO-SCRL (Auto Scroll)</b> Automatsko pomicanje dugih naziva.	<b>ON (●)</b>	Za pomicanje.	Tijekom reprodukcije s diska/USB uređaja.
	<b>OFF</b>	Za isključenje pomicanja.	

### P/M (Play mode)

Opcija	Postavka	Namjena	Status uređaja
<b>ZAP TIME (Zappin vrijeme)</b> Odabir trajanja reprodukcije za funkciju ZAPPIN.	<b>Z.TIME-1</b>	Za reprodukciju u trajanju oko 6 sekundi.	Tijekom reprodukcije s audio diska/USB uređaja.
	<b>Z.TIME-2 (●)</b>	Za reprodukciju u trajanju oko 15 sekundi.	
	<b>Z.TIME-3</b>	Za reprodukciju u trajanju oko 30 sekundi.	
<b>ZAP BEEP (Zappin Beep)</b>	<b>ON (●)</b>	Za aktivaciju zvučnih signala između odlomaka zapisa.	
	<b>OFF</b>	Za isključenje zvučnih signala između odlomaka zapisa.	

### R/M (Receive mode)

Opcija	Postavka	Namjena	Status uređaja
<b>LOCAL (Mod lokalnog pretraživanja)</b>	<b>ON</b>	Za ugađanje samo postaja s jačim signalima.	Tijekom radijskog prijema.
	<b>OFF (●)</b>	Za ugađanje normalnog prijema.	
<b>MONO (Mono prijem)</b> Odabire mod mono prijema radi poboljšanja prijema slabog FM signala.	<b>ON</b>	Za slušanje stereo prijema u mono načinu.	Tijekom FM prijema.
	<b>OFF (●)</b>	Za slušanje stereo prijema u stereo načinu.	
<b>REGIONAL (str. 23)</b>	<b>ON (●)</b>	Zadržavanje na jednom regionalnom programu.	
	<b>OFF</b>	Za deaktivaciju prilikom napuštanja područje prijema programa.	
<b>BTM (Best Tuning Memory) (str. 22)</b>	–	–	Tijekom radijskog prijema.

## SND (Sound)

Opcija	Postavka	Namjena	Status uređaja
<b>EQ7 TUNE</b> (str. 39)	–	–	Tijekom prijema/ reprodukcije.
<b>AUX-LEVEL</b> (str. 49)	<b>(-8 ~ +18)</b> ●: 0	Za odabir razine.	Tijekom reprodukcije uređaja spojnog na priključnicu AUX.
<b>DVD-LEVEL</b> (str. 28)	<b>ADJST-ON</b>	Dopuštenje podešavanja izlazne razine za Dolby Digital format.	Tijekom reprodukcije diska.
	<b>ADJST-OFF</b> (●)	Za isključivanje podešavanja razine.	
<b>DOLBY-ADJ</b> (Dolby Level Adjust) (str. 28)* <sup>1</sup>	<b>(-10 ~ +10)</b> ●: +8	Za odabir razine.	
<b>SP SETUP</b> (Speaker Setup)	<b>LEVEL-ADJ</b> (Level Adjust)	Za odabir razine (-6 ~ +6, 13 koraka).	Uređaj isključen.
	<b>HPF-FREQ</b> (frekvencija visokopropusnog filtera)	Za odabir prekidne frekvencije prednjeg/stražnjeg zvučnika (OFF (●), 50HZ, 60HZ, 80HZ, 100HZ, 120HZ).	
	<b>LPF-FREQ</b> (frekvencija niskopropusnog filtera)* <sup>2</sup>	Za odabir prekidne frekvencije subwoofera (120HZ, 100HZ (●), 80HZ, 60HZ, 50HZ).	Tijekom prijema/ reprodukcije.
	<b>LPF-PHASE</b> (faza niskopropusnog filtera)* <sup>2</sup>	Za odabir faze subwoofera (NORM (●), REV).	
	<b>POS TUNE</b> (podešavanje položaja) (str. 38)	Za podešavanje mjesta slušanja (0 ~ 400 cm).	

\*1 Pojavi se i dostupno samo kad je opcija "DVD-LEVEL" podešena na "ADJST-ON".

\*2 Pojavi se samo kad je "REAR/SUB" podešen na "SUB OUT" (str. 45).

## Podešavanje sata

Sat upotrebljava 24-satni sustav prikaza vremena.

### 1 Pritisnite (SYSTEM SETUP).

Na pokazivaču uređaja se pojavi opcija izbornika System setup.

### 2 Pritisnite ↑/↓ za odabir "CLOCK-ADJ", zatim pritisnite (ENTER).

Znamenke sata trepere.



### 3 Tipkama ↑/↓ podesite sate i minute.

Za pomicanje indikatora znamenaka, pritisnite ←/→.

### 4 Pritisnite (ENTER).

Podešavanje je dovršeno.

Za isključivanje prikaza postavki sustava pritisnite (SYSTEM SETUP).

Za prikaz točnog vremena tijekom reprodukcije, više puta pritisnite (DSPL).

#### Na uređaju

Pritisnite i zadržite regulator umjesto pritiska na (SYSTEM SETUP), zakrenite regulator umjesto pritiska na ↑/↓, pritisnite (SEEK) -/+ umjesto ←/→, pritisnite regulator umjesto (ENTER).

## Uporaba dodatne opreme

### Dodatna oprema

Na ovaj sustav možete spojiti dodatne uređaje i slušati njihov zvuk putem auto zvučnika. Možete spojiti do 2 uređaja, jedan na AUX ulaz (stereo minipriklučak) na prednjoj strani, a drugi na AUX AUDIO IN na stražnjoj strani. Razina glasnoće ovog sustava i dodatnog audio uređaja može se ujednačiti.

### Spajanje dodatnog uređaja

1 Isključite dodatni uređaj.

2 Stišajte glasnoću na uređaju.

3 Spojite uređaj.

#### Na prednjoj strani

Spojite na AUX ulaz.

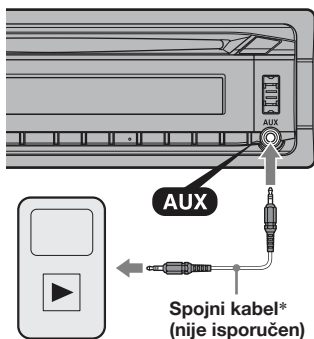

\* Obavezno upotrijebite ravni priključak.

#### Na stražnjoj strani uređaja

Spojite na AUX AUDIO IN priključnice.



## Odabir dodatnog uređaja

- 1 Pritisnite **(SRC)** više puta dok se na pokazivaču uređaja ne pojavi "AUX".
- 2 Pritisnite **(MODE)** za odabir "FRONT-IN" or "REAR-IN".  
Koristite kontrole na samom dodatnom uređaju.

## Podešavanje glasnoće

Prije reprodukcije svakako ugodite glasnoću svakog spojenog uređaja.

- 1 Stišajte glasnoću na uređaju.
- 2 Pritisnite **(SRC)** više puta dok se na pokazivaču uređaja ne pojavi "AUX".  
Ako su spojena dva pomoćna uređaja, tipkom **(MODE)** odaberite onaj čiju glasnoću želite podesiti.
- 3 Pokrenite reprodukciju spojenog uređaja uz umjerenu glasnoću.
- 4 Podesite uobičajenu razinu glasnoće na autoradiju.
- 5 Pritisnite **(SYSTEM SETUP)**.
- 6 Pritisnite **↑/↓** za odabir "AUX-LEVEL", zatim pritisnite **(ENTER)**.
- 7 Pritisnite **↑/↓** za podešavanje razine ulaznog signala.  
Razina ulaznog signala je podesiva u koracima po jedan, od -8 do +18.
- 8 Pritisnite **(ENTER)**.  
Podešavanje je dovršeno.

Za isključivanje prikaza postavki sustava pritisnite **(SYSTEM SETUP)**.

### Na uređaju

Pritisnite **(SOURCE/OFF)** umjesto **(SRC)**, pritisnite i zadržite regulator umjesto pritiska na **(SYSTEM SETUP)**, zakrenite regulator umjesto pritiska na **↑/↓**, pritisnite regulator umjesto **(ENTER)**.

## Dodatne informacije

### Mjere opreza

- Ako je vaše vozilo parkirano izravno na suncu, pustite da se uređaj malo ohladi prije korištenja.
- Električna antena se automatski izvlači.

### O kondenzaciji vlage

Ukoliko se unutar uređaja nakupi vlaga, uklonite disk i pričekajte oko sat vremena da se uređaj osuši; u suprotnom uređaj možda neće raditi pravilno.

### Za održavanje visoke kvalitete zvuka

Pazite da po uređaju ili diskovima ne prolijete tekućinu.

### Napomene o diskovima

- Ne izlažite diskove izravnom suncu ili izvorima topline, kao što su vodovi toplog zraka. Ne ostavljajte ih u vozilu parkiranim na suncu.
- Prije reprodukcije, obrišite diskove krpicom za čišćenje, od središta prema rubu diska. Ne koristite otapala poput benzina, razrjeđivača i komercijalno dostupnih sredstava za čišćenje.
- Ovaj uređaj je dizajniran za reprodukciju diskova koji su u skladu s Compact Disc (CD) standardom. DualDisc i neki glazbeni diskovi koji su kodirani tehnologijama za zaštitu autorskih prava ne podliježu Compact Disc (CD) standardu te se zbog toga možda neće moći reproducirati na ovom uređaju.
- **Diskovi koje ovaj uređaj NE MOŽE reproducirati**
  - Diskove s pričvršćenim etiketama, naljepnicama ili ljepljivom trakom ili papirom. Reprodukciom takvih diskova može doći do nepravilnosti u radu, ili oštećenja diska.
  - Diskove koji nisu standardnog oblika (primjerice, srce, kvadrat, zvijezda). U suprotnom može doći do oštećenja uređaja.
  - Diskove promjera 8 cm.



### Napomena o reprodukciji DVD i VCD diskova

Neke funkcije reprodukcije DVD i VCD diskova mogu biti podešene od strane proizvođača softvera. Pošto ovaj uređaj reproducira DVD i VCD diskove prema sadržaju diska kojeg su izradili proizvođači softvera, neke značajke reprodukcije možda neće biti dostupne. Također pogledajte upute isporučene uz DVD i VCD diskove.

nastavak na sljedećoj stranici →

## Napomene o DATA CD i DATA DVD diskovima

- Neki DATA CD/DATA DVD diskovi (ovisno o opremi koja je korištena za njihovo snimanje ili stanju diska) možda se neće moći reproducirati na ovom uređaju.
- Neke diskove je potrebno finalizirati (str. 50).
- Uređaj je kompatibilan sa sljedećim standardima.  
Za DATA CD diskove
  - ISO 9660 level 1/level 2 format, Joliet/Romeo u proširenom formatu
  - Multi SessionZa DATA DVD diskove
  - UDF Bridge format (kombinirani UDF i ISO 9660)
  - Multi Border
- Najveći broj:
  - mapa (albuma): 256 (uključujući korijensku mapu i prazne mape).
  - datoteka (zapis/slika/videozapis) i mapa na disku: 2.000 (ako nazivi mapa/datoteka sadrže mnogo znakova, taj broj može biti manji od 2.000).
  - prikazanih znakova za naziv mape/datoteke: 64 (Joliet/Romeo).

## Napomene o finaliziranju diskova

Sljedeće diskove je potrebno finalizirati kako bi se mogli reproducirati na ovom uređaju.

- DVD-R/DVD-R DL (u video modu/VR modu)
- DVD-RW u video modu
- DVD+R/DVD+R DL
- CD-R
- CD-RW

Sljedeći diskovi se mogu reproducirati bez finaliziranja.

- DVD+RW – automatski finaliziran.
- DVD-RW u VR modu – finaliziranje nije potrebno.

Za dodatne informacije, pogledajte upute isporučene s diskom.

## Napomene o Multi Session CD diskovima/Multi Border DVD diskovima

Ovaj uređaj može reproducirati Multi Session CD/ Multi Border DVD diskove pod sljedećim uvjetima. Sesija treba biti zatvorena i disk treba biti finaliziran.

- Kad je u prvoj sesiji snimljen CD-DA (Compact Disc Digital Audio): Uređaj prepoznaje disk kao CD-DA i reproducira se samo CD-DA iz prve sesije čak i ako je u drugim sesijama snimljen drugi format (npr. MP3).
- Kad je CD-DA snimljen u drugim sesijama: Uređaj prepoznaje disk kao DATA CD ili DATA DVD te se preskaču sve CD-DA sesije.
- Kad je snimljen MP3/WMA/AAC/JPEG/DivX/MPEG-4:  
Reproduciraju se samo sesije koje sadržavaju odabranu vrstu datoteka (audio/video/slike)\* (ako u drugim sesijama postoje CD-DA ili drugi podaci, oni se preskaču).

\* Za detalje o odabiru vrste datoteka pogledajte str. 33.

## Slijed reprodukcije MP3/WMA/AAC/JPEG/DivX®/MPEG-4 datoteka

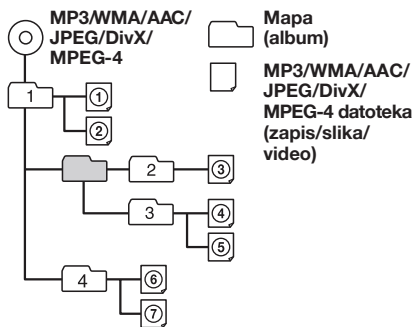

## O MP3 datotekama

- MP3, što označava MPEG-1 Audio Layer-3, je standardizirani format komprimiranja glazbenih datoteka. Komprimira audio CD podatke na približno 1/10 njihove izvorne veličine.
- ID3 tag verzije 1.0, 1.1, 2.2, 2.3 i 2.4 primjenjuju se samo na MP3. ID3 tag sadrži 15/30 znakova (1.0 i 1.1), ili 63/126 znakova (2.2, 2.3 i 2.4).
- Kod imenovanja MP3 datoteke, nazivu datoteke uvijek dodajte ekstenziju ".mp3".
- Tijekom reprodukcije ili brzog pretraživanja unaprijed/unatrag VBR (varijabilna brzina bit-a) MP3 datoteke, proteklo vrijeme reprodukcije možda neće biti ispravno prikazano.

### Napomena o MP3 datotekama

Ako reproducirate MP3 datoteku s visokom brzinom bit-a, primjerice 192 kbps, zvuk može biti isprekidan.

## O WMA datotekama

- WMA, što označava Windows Media Audio, je standardizirani format komprimiranja glazbenih datoteka. Komprimira audio CD podatke na približno 1/22\* njihove izvorne veličine.
- WMA tag sadrži 63 znaka.
- Kod imenovanja WMA datoteke, nazivu datoteke uvijek dodajte ekstenziju ".wma".
- Tijekom reprodukcije ili brzog pretraživanja unaprijed/unatrag VBR (varijabilna brzina bit-a) WMA datoteke, proteklo vrijeme reprodukcije možda neće biti ispravno prikazano.

\* samo za 64 kbps

### Napomena o WMA datotekama

Reprodukcija sljedećih WMA datoteka nije podržana.  
– lossless kompresija  
– datoteke koje su zaštićene od kopiranja

## O AAC datotekama

- AAC tag sadržava 126 znakova.
- Kod imenovanja AAC datoteke, nazivu datoteke uvijek dodajte ekstenziju ".m4a".

## O JPEG datotekama

- JPEG, što je kratica za Joint Photographic Experts Group, je standard za kompresiju slikovnih datoteka. Komprimira fotografije približno 1/10 – 1/100 izvorne veličine.
- Kod imenovanja JPEG datoteke, nazivu datoteke uvijek dodajte ekstenziju ".jpg".

### Napomene o JPEG datotekama

Nije podržana reprodukcija *progressive JPEG* datoteka.

## O DivX videodatotekama

DivX<sup>®</sup> je digitalni videoformat koji je kreirala DivX, Inc. To je službeni DivX Certified uređaj koji reproducira DivX video. Posjetite [www.divx.com](http://www.divx.com) za više informacija i za softverske alate za konverziju datoteka u DivX video.

## O DivX Video-on-Demand

Ovaj DivX Certified<sup>®</sup> uređaj potrebno je registrirati kako bi mogao reproducirati DivX Video-on-Demand (VOD) sadržaje. Za generiranje registracijskog koda pronađite dio za DivX VOD u izborniku podešavanja uređaja. S tim kodom posjetite [vod.divx.com](http://vod.divx.com) kako biste dovršili postupak registracije i saznali više o DivX VOD.

## O MPEG-4 datotekama

Mogu se reproducirati MPEG-4 datoteke koje ispunjavaju sljedeće zahtjeve. Nije zajamčena reprodukcija svih MPEG-4 datoteka koje zadovoljavaju navedene zahtjeve.

- Profil: MPEG-4 Simple profile
- Brzina bita: Maks. 7 Mbps na USB FS-u, 10 Mbps na DVD-u, 7 Mbps na CD-u
- Gustoća videozapisa: Maks. 30 fps
- Veličina slike: Maks. 720 × 480 piksela
- Audio: Maks. 320 kbps (AAC-LC)
- Ekstenzija datoteka: .mp4

## O iPod uređaju

- Možete spajati sljedeće modele iPod uređaja. Prije uporabe, ažurirajte svoje iPod uređaje prema najnovijoj verziji softvera.

Načinjen za

- iPod touch
- iPod touch (2. generacije)
- iPod classic
- iPod classic (120 GB)
- iPod s video prikazom\*
- iPod nano (4. generacije)
- iPod nano (3. generacije)
- iPod nano (2. generacije)
- iPod nano (1. generacije)\*

Radi s

- iPhone
- iPhone 3G
- iPhone 3GS

\* Funkcija *Passenger control* nije dostupna za iPod nano (1. generacije) i iPod s video prikazom.

- Oznaka "Made for iPod" označava elektronički pribor koji je dizajniran za spajanje na iPod uređaj, te je odobren od strane razvojnog programera kao uređaj koji je u skladu sa standardima izvedbe tvrtke Apple.
- Oznaka "Works with iPhone" označava elektronički pribor koji je dizajniran za spajanje na iPhone, te je odobren od strane razvojnog programera kao uređaj koji je u skladu sa standardima izvedbe tvrtke Apple.
- Apple nije odgovoran za rad ovog uređaja ili njegovu usklađenost sa sigurnosnim i nadzornim standardima.

Ako imate bilo kakva pitanja ili probleme vezane uz uređaj, a da nisu razrađeni u ovom priručniku, obratite se najbližem Sony prodavatelju.

## Održavanje

### Zamjena litijeve baterije daljinskog upravljača

U normalnim uvjetima baterija će trajati oko godinu dana. (Trajanje može biti i kraće, ovisno o uvjetima rada.) Kad baterija oslabi, domet daljinskog upravljača će se smanjiti. Zamijenite bateriju novom CR2025 litijevom baterijom. Korištenje druge baterije može dovesti do požara ili do eksplozije.

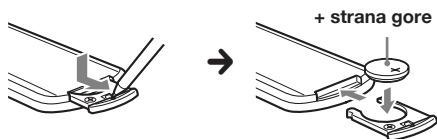

nastavak na sljedećoj stranici →

### Napomene o litijevoj bateriji

- Litijevu bateriju držite van dohvata djece. Ako dođe do gutanja baterije, odmah potražite liječničku pomoć.
- Obrišite bateriju suhom tkaninom kako biste osigurali dobar kontakt.
- Provjerite polaritet baterije prije umetanja.
- Ne dodirujte bateriju metalnom pincetom, jer može doći do kratkog spoja.

### UPOZORENJE

Baterija može eksplodirati uslijed nepravilnog rukovanja.

Bateriju nemojte puniti, rastavljati niti je bacati u vatru.

### Zamjena osigurača

Kod zamjene osigurača koristite osigurače iste vrijednosti. Ako osigurač pregori, provjerite priključak napajanja, te zamijenite osigurač. Ako osigurač ponovo pregori, možda je riječ o kvaru na uređaju. U tom slučaju se obratite najbližem Sonyjevom dobavljaču.

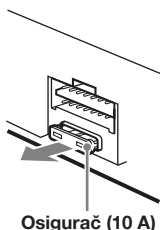

### Čišćenje priključnica

Uređaj možda neće dobro raditi ako spojevi između uređaja i prednje ploče nisu čisti. Da ne bi došlo do toga, skinite prednju ploču (str. 13) te očistite spojeve vatiranim štapićem. Ne primjenjujte prejak pritisak. U suprotnom, može doći do oštećenja priključnica.

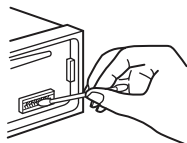

Glavni uređaj

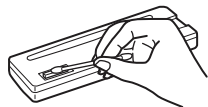

Stražnja strana prednje ploče

### Napomene

- Iz sigurnosnih razloga prije čišćenja priključnica isključite motor vozila i izvadite ključ iz kontakt-brave.
- Nikad ne dodirujte priključnice prstima ili metalnim predmetima.

## Vađenje uređaja

### 1 Skinite zaštitni okvir.

- 1 Izvadite prednju ploču (str. 13).
- 2 Stisnite okvir na oba kraja i izvucite ga.

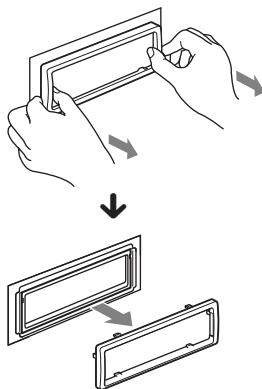

### 2 Izvadite uređaj.

- 1 Istovremeno umetnite oba ključa za vađenje dok ne kliknu.

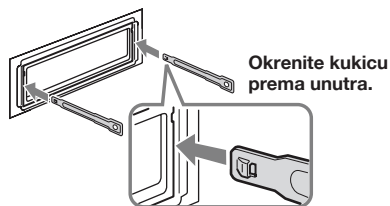

- 2 Povucite ključeve za vađenje kako biste oslobodili uređaj.

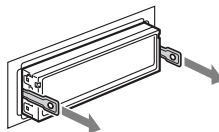

- 3 Izvucite uređaj iz ležišta.

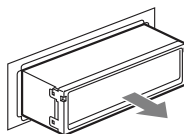

## Tehnički podaci

### Sustav

**Laser:** Poluvodički laser

**Sustav formata signala:** odabir PAL/NTSC

### Radijski prijemnik

#### FM

**Opseg ugadanja:** 87,5 – 108 MHz

**Antenska priključnica:**

Vanjska antenska priključnica

**Medufrekvencija:** 150 kHz

**Iskoristiva osjetljivost:** 10 dBf

**Selektivnost:** 75 dB pri 400 kHz

**Omjer signal-šum:** 70 dB (mono)

**Odvajanje:** 40 dB pri 1 kHz

**Frekvencijski odziv:** 20 – 15.000 Hz

#### MW/LW

**Opseg ugadanja:**

MW: 531 – 1.602 kHz

LW: 153 – 279 kHz

**Antenska priključnica:**

Vanjska antenska priključnica

**Medufrekvencija:** 25 kHz

**Osjetljivost:** MW: 26  $\mu$ V, LW: 45  $\mu$ V

### DVD/CD uređaj

**Omjer signal-šum:** 120 dB

**Frekvencijski odziv:** 10 – 20.000 Hz

**Zavijanje i podrhtavanje:** Ispod mjerljive razine

**Harmoničko izobličenje:** 0.01 %

**Regionalni kôd:** 2

### USB uređaj

**Priključnica:** USB (Full-speed)

**Maksimalna struja:** 500mA

### Pojačalo

**Izlazi:** Zvučnički izlazi

**Impedancija zvučnika:** 4 – 8 ohma

**Maksimalna izlazna snaga:** 52 W  $\times$  4 (na 4 ohma)

### Općenito

**Izlazi:**

Video izlaz

Audio izlazi (prednji, stražnji/sub izmjenjivi)

Kontrolni izlaz releja za automatsko izvlačenje antene

Kontrolni izlaz pojačala snage

**Ulazi:**

ATT kontrolna priključnica za telefon

Priključnica za kontrolu rada svjetala

AUX audio ulazne priključnice

Ulazna priključnica daljinskog upravljača

Antenska ulazna priključnica

Kontrolna priključnica za parkirnu kočnicu

AUX ulazna priključnica (stereo mini priključnica)

USB ulazna priključnica

**Napajanje:** 12 V DC akumulator

(negativni pol na uzemljenje)

**Dimenzije:** Približno 178  $\times$  50  $\times$  179 mm (š/v/d)

**Dimenzije za ugradnju:** Približno 182  $\times$  53  $\times$  162 mm (š/v/d)

**Masa:** Približno 1,3 kg

### Isporučeni pribor:

Daljinski upravljač: RM-X168

Dijelovi za instalaciju i spajanje (1 komplet)

### Dodatna oprema/pribor:

USB spojni kabel za iPod: RC-200IPV

Vaš prodavatelj možda neće imati sav navedeni pribor. Zatražite detaljne informacije.

Američki i drugi strani patenti koriste se prema licenci tvrtke Dolby Laboratories.

MPEG Layer-3 tehnologija kodiranja zvuka i patenti su pod licencom tvrtke Fraunhofer IIS and Thomson.

Ovaj proizvod je zaštićen određenim pravima intelektualnog vlasništva tvrtke Microsoft Corporation. Uporaba ili distribucija takve tehnologije izvan ovog proizvoda je zabranjena bez dopuštenja tvrtke Microsoft ili njezine ovlaštene podružnice.

*Dizajn i tehnički podaci podložni su promjeni bez najave. Proizvođač ne odgovara za eventualne tiskarske pogreške.*

- Halogenirani usporivači vatre nisu korišteni u određenim tiskanim pločicama.
- Halogenirani usporivači vatre nisu korišteni u kućištima.
- Pakimi jastučići izrađeni su od papira.

### Regionalni kôd

Sustav podjele po regijama koristi se za zaštitu autorskih prava.

Regionalni kôd istaknut je na donjoj strani uređaja i na uređaju se mogu reproducirati samo DVD diskovi označeni tim kodom.

Također se mogu reproducirati DVD diskovi s oznakom .

Pokušate li reproducirati druge DVD diskove, na zaslonu će se prikazati "Playback prohibited by region code.". Neki DVD diskovi možda neće imati označen regionalni kôd iako su namijenjeni za reprodukciju u određenoj regiji.

## U slučaju problema

Sljedeća tablica će vam pomoći u rješavanju problema koji se mogu pojaviti u radu uređaja. Prije pregleda donje tablice, provjerite spojeve uređaja i postupke korištenja.

Ako i dalje ne možete riješiti problem, posjetite internetsku stranicu za korisničku podršku.

### Internetska stranica za podršku

<http://support.sony-europe.com/>

Ovisno o spojenome monitoru, uređaju će trebati nekoliko sekundi za isključenje nakon gašenja motora. Pojava nije kvar.

### Općenito

#### Nema napajanja uređaja.

- Provjerite spojeve ili osigurač.
- Ako je uređaj isključen i nestane prikaz pokazivača, ne možete njime upravljati daljinskim upravljačem.  
→ Uključite uređaj.

#### Automatska antena se ne izvlači.

Antena nema relej.

#### Nema zvučnog signala.

- Zvučni signal je isključen (str. 45).
- Spojeno je dodatno pojačalo i ne koristi se ugrađeno.

#### Sadržaj memorije je obrisan.

- Pritisnuta je tipka RESET.  
→ Ponovno pohranite sadržaje u memoriju.
- Kabel za napajanje ili akumulator su odspojeni ili nisu pravilno spojeni.

#### Pohranjene postaje i točno vrijeme su obrisani. Osigurač je pregorio.

#### Buka kod okretanja ključa u kontakt bravi.

Kabeli prema konektoru automobila nisu dobro spojeni.

#### Indikatori nestaju/ne pojavljuju se na pokazivaču.

- Podešeno je zatamnjenje zaslona "DIM-ON" (str. 46).
- Indikatori na pokazivaču se isključe ako pritisnete i zadržite (SOURCE/OFF).  
→ Pritisnite (SOURCE/OFF) na uređaju dok se ne pojavi prikaz.
- Priključnice su zaprljane (str. 52).

#### Funkcija Auto Off ne radi.

Uređaj je uključen. Funkcija Auto Off aktivira se nakon isključenja uređaja.  
→ Isključite uređaj.

### Radijski prijem

#### Nije moguć prijem postaja.

#### Zvuk je pun šumova.

- Spajanje nije izvedeno pravilno.  
→ Spojite kabel aktivne antene (plavi) ili izvora napajanja (crveno) na izvor napajanja antenskog pojačala u automobilu (samo ako vaš automobil ima ugrađenu FM/MW/LW antenu na stražnjem/bočnom staklu).
- Provjerite spoj antene.
- Ako se antena ne izvlači, provjerite spoj na kabelu za kontrolu antene.

#### Slušanje ugođenih postaja nije moguće.

- Pohranite točnu frekvenciju u memoriju.
- Signal s odašiljača je preslab.

#### Nije moguće automatsko ugađanje.

- Mod traženja lokalnih postaja nije pravilno podešen.  
→ Ugađanje se zaustavlja prečesto.  
Podesite "LOCAL-ON" (str. 46).  
→ Ugađanje se ne zaustavlja prilikom prijema postaje.  
Podesite "LOCAL-OFF" (str. 46).
- Signal s odašiljača je preslab.  
→ Postaje ugodite ručno.

#### Tijekom FM prijema treperi indikator "ST".

- Ugodite točnu frekvenciju.
- Signal s odašiljača je preslab.  
→ Podesite "MONO-ON" (str. 46).

#### FM stereo program se čuje mono.

Uređaj je podešen na mono prijem.  
→ Podesite "MONO-OFF" (str. 46).

### RDS

#### Nakon nekoliko sekundi slušanja započinje pretraživanje SEEK.

Postaja nije TP ili ima slab signal.  
→ Isključite funkciju TA (str. 23).

#### Nema prometnih informacija.

- Uključite funkciju TA (str. 23).
- Postaja ne emitira prometne informacije iako je TP.  
→ Ugodite drugu postaju.

#### PTY prikazuje "- - - - -".

- Trenutna postaja nije RDS postaja.
- RDS podaci nisu primljeni.
- Postaja ne emitira signal vrste programa.

## Slika

### Nema slike/na slici se pojavljuju smetnje.

- Povezivanje nije izvedeno pravilno.
- Provjerite priključak spojene opreme i na toj opremi odaberite odgovarajući ulaz za ovaj uređaj.
- Oštećen ili zaprljan disk.
- Niste dobro ugradili uređaj.  
→ Uređaj ugradite pod kutom manjim od 45° u stabilan dio automobila.
- Monitor je priključen na AUDIO/VIDEO OUT i vodič parkirne kočnice (svijetlozeleni) nije spojen na parkirnu kočnicu, ili ona nije aktivirana.
- Nije podešen odgovarajući sustav boje.  
→ Podesite sustav boje na "PAL" ili "NTSC" u skladu sa spojenim monitorom (str. 45).

### Slika ne stane na zaslon.

Tekući DVD disk ne omogućuje promjenu formata slike.

## Zvuk

### Zvuk se ne čuje/zvuk preskače/zvuk pucketeta.

- Povezivanje nije izvedeno pravilno.
- Provjerite priključak spojene opreme i na toj opremi odaberite odgovarajući ulaz za ovaj uređaj.
- Oštećen ili zaprljan disk.
- Niste dobro ugradili uređaj.  
→ Uređaj ugradite pod kutom manjim od 45° u stabilan dio automobila.
- Frekvencija uzorkovanja kod MP3 datoteke nije 32, 44,1 ili 48 kHz.
- Frekvencija uzorkovanja kod WMA datoteke nije 32, 44,1 ili 48 kHz.
- Frekvencija uzorkovanja kod AAC datoteke nije 44,1 ili 48 kHz.
- Brzina bita MP3 datoteke nije 48 do 192 kbps.
- Brzina bita WMA datoteke nije 64 do 192 kbps.
- Brzina bita AAC datoteke nije 40 do 320 kbps.
- Uključena je pauza ili uređaj pretražuje zapise.
- Nisu ispravne postavke izlaza.
- Razina izlaznog signala DVD-a je preniska (str. 28).
- Glasnoća je previše stišana.
- Uključena je funkcija ATT ili Telephone ATT (kad je spojni kabel telefona u vozilu spojen na ATT).
- Kontrola "FAD" nije postavljena u središnji položaj za sustav s dva zvučnika.
- Nepodržani format (poput DTS).  
→ Provjerite podražava li ovaj uređaj taj format (str. 7).

### Zvuk je pun šumova.

Odmaknite kabele i žice jedne od drugih.

## Rukovanje diskom

### Ne možete uložiti disk.

- Već je uloženo drugi disk.
- Disk je nasilno uloženo naopak o ili nepravilno.

### Reprodukcija diska ne započinje.

- Oštećen ili zaprljan disk.
- Disk nije kompatibilan.
- DVD se ne može koristiti jer ima drugi regionalni kôd.
- Disk nije finaliziran (str. 50).
- Format diska i verzija datoteke nisu kompatibilni s ovim uređajem (str. 7, 50).
- Pritisnite  za vađenje diska.

### MP3/WMA/AAC/JPEG/DivX/MPEG-4 datoteke se ne reproduciraju.

- Zapisi nisu snimljeni prema ISO 9660 level 1 ili level 2 formatu, Joliet ili Romeo u proširenom formatu (DATA CD) ili UDF Bridge formatu (DATA DVD) (str. 50).
- Ekstenzija datoteke je nepravilna (str. 50).
- Datoteke nisu pohranjene u MP3/WMA/AAC/JPEG/DivX/MPEG-4 formatu.
- Ako disk sadrži više vrsta datoteka, može se reproducirati samo onaj odabrani (zvuk/video/slika).  
→ Odaberite odgovarajuću datoteku pomoću liste (str. 33).

### Za početak reprodukcije MP3/WMA/AAC/JPEG/DivX/MPEG-4 datoteka treba dulje vrijeme nego za ostale.

- Sljedećim diskovima treba duže vrijeme za početak reprodukcije.
- diskovi komplicirane strukture.
  - diskovi snimljeni u Multi Session/Multi Border formatu.
  - diskovi kojima možete dodati podatke.

### Disk se ne reproducira od početka.

Uključila se funkcija nastavljanja reprodukcije jednog ili više diskova (str. 42).

### Neke funkcije ne rade.

Ovisno o disku, neke funkcije neće raditi, poput zaustavljanja, pretraživanja, ponavljanja, nasumične reprodukcije. Za dodatne informacije, pogledajte upute isporučene s diskom.

### Nije moguće promijeniti jezik dijaloga/titla ili kut kamere.

- Umjesto tipke na daljinskom upravljaču, upotrijebite izbornik DVD diska (str. 15).
- Tekući DVD ne sadržava višeznačne audiozapise ili titlove, ili nema scena snimljenih iz više kutova.
- Na DVD disku je onemogućena promjena jezika ili kuta kamere.

### Prikazani podaci se ne pomiču pokazivačem.

- Kod diskova s mnogo znakova može doći do tog problema.
- Opcija "AUTO-SCRL" je podešena na "OFF".  
→ Podesite "A.SCRL-ON" (str. 46).

### Ne rade tipke.

### Disk se ne izbacuje.

Pritisnite tipku RESET (str. 12).

nastavak na sljedećoj stranici →



## USB reprodukcija

### Zaboravili ste zaporku za funkciju ograničenja reprodukcije.

Za otključavanje unesite "5776" u prozoru za unos zaporka (str. 29).

### Ne može se reproducirati s uređaja spojenog putem USB huba.

Ovaj uređaj ne prepoznaje USB uređaje spojene putem USB huba.

### Nije moguća reprodukcija.

Ponovno spojite USB uređaj.

### Potrebno je više vremena za reprodukciju USB uređaja.

USB uređaj sadržava velike datoteke ili datoteke sa složenom strukturom.

### Čuje se zvučni signal.

Odspojili ste USB uređaj tijekom reprodukcije.

→ Prije odspajanja USB uređaja zaustavite reprodukciju radi zaštite podataka.

### Zvuk je isprekidan.

Prekidi zvuka su mogući s brzinom bita iznad 320 kbps.

## Prikaz/poruke grešaka

### Na uređaju

#### ERROR

- Disk je zaprljan ili uložen naopako.  
→ Očistite ga ili uložite pravilno.
- Disk je prazan.
- Disk se ne može reproducirati zbog problema.  
→ Uložite drugi disk.
- Disk nije kompatibilan s ovim uređajem.  
→ Uložite kompatibilan disk.
- USB uređaj nije automatski prepoznat.  
→ Spojite ga ponovno.
- Pritisnite **▲** za vađenje diska.

#### FAILURE

Neispravno su spojeni zvučnici/pojačalo.

→ Pogledajte priložene upute za spajanje i provjerite spojeve.

#### HUB NO SUPRT (HUB nije podržan)

Autoradio ne podržava USB hub.

#### L. SEEK +/-

Uključena je funkcija traženja lokalnih postaja tijekom automatskog ugadanja.

#### NO AF

Odabrana postaja nema alternativnu frekvenciju.

→ Pritisnite **◀◀** **▶▶** dok treperi naziv postaje. Uređaj počinje tražiti drugu frekvenciju istih podataka o programu PI (pojavljuje se "PI SEEK").

#### NO DEV (Nema uređaja)

USB je odabran kao izvor, a USB uređaj nije spojen.

Odspojili ste USB uređaj ili USB kabel tijekom reprodukcije.

→ Spojite USB uređaj ili USB kabel.

#### NO NAME

Naziv diska/albuma/mape/zapisa/videa nije snimljen u datoteku.

#### NO TP

Uređaj će nastaviti tražiti dostupne TP postaje.

#### OFFSET

Možda je došlo do unutarnjeg kvara.

→ Provjerite spajanje kabela. Ako je poruka o grešci i dalje prisutna, obratite se najbližem Sony dobavljaču.

#### OVERLOAD

USB uređaj je preopterećen.

→ Odspojite USB uređaj, zatim promijenite izvor pritiskom tipke (**SOURCE/OFF**).

→ Pokazuje da USB uređaj ne radi pravilno ili je spojen nepodržani USB uređaj.

#### READ

Uređaj učitava sve podatke o datotekama/albumima (mapama) na disku.

→ Pričekajte da završi postupak učitavanja i reprodukcija će započeti automatski. Ovisno o strukturi diska, možda će trebati duže od minute.

#### USB NO SUPRT (USB nije podržan)

Spojeni USB uređaj nije podržan.

→ Za detalje o podržanim USB uređajima, posjetite internetsku stranicu za korisničku podršku.

#### "LLLL" ili "rrrr"

Disk je tijekom pretraživanja naprijed/natrag došao do početka ili do kraja i nije moguće daljnje pretraživanje.

#### "\_"

Znak se ne može prikazati na ovom uređaju.

### Na monitoru

#### Cannot play this disc.

- Disk nije kompatibilan s ovim uređajem.
- Disk nije finaliziran.

#### Hubs not supported.

Autoradio ne podržava USB hub.

#### No playable data.

Disk ne sadržava podatke koji se mogu reproducirati.

#### Playback prohibited by region code.

DVD se ne može koristiti jer ima drugi regionalni kod.

#### The connected USB device is not supported.

Za detalje o podržanim USB uređajima, posjetite internetsku stranicu za korisničku podršku.

Ako ovi postupci ne pomognu otkloniti problem, obratite se ovlaštenom Sonyjevom servisu.

Ako uređaj odnosite na popravak zbog problema s reprodukcijom diska, molimo ponesite i disk koji ste koristili kad ste uočili problem.



## Popis jezičnih kodova/kodova područja

### Popis jezičnih kodova

Nazivi jezika odgovaraju ISO 639: 1988 (E/F) standardu.

Kôd	Jezik	Kôd	Jezik	Kôd	Jezik	Kôd	Jezik
1027	Afarski	1183	Irski	1347	Maorski	1507	Samoanski
1028	Abkazijski	1186	Škotski Gelik	1349	Makedonski	1508	Shona
1032	Afrikaans	1194	Galicijski	1350	Malajalamski	1509	Somalijski
1039	Amharički	1196	Guaranski	1352	Mongolski	1511	Albanski
1044	Arapski	1203	Gudžaraski	1353	Moldavijski	1512	Srpski
1045	Asameski	1209	Hauski	1356	Maratijski	1513	Setsvanski
1051	Ajmarski	1217	Hindski	1357	Malajski	1514	Sesoto
1052	Azerbejdžanski	1226	Hrvatski	1358	Malteški	1515	Sudanski
1053	Baškirski	1229	Mađarski	1363	Burmski	1516	Švedski
1057	Bjeloruski	1233	Armenski	1365	Naurski	1517	Svahili
1059	Bugarski	1235	Interlingua	1369	Nepalski	1521	Tamilski
1060	Biharski	1239	Interlingue	1376	Nizozemski	1525	Telugu
1061	Bislamski	1245	Inupijak	1379	Norveški	1527	Tadžik
1066	Bengalski; Bangla	1248	Indonezijski	1393	Okitanski	1528	Tai
1067	Tibetanski	1253	Islandski	1403	(Afanski) Oromo	1529	Tigrinjski
1070	Bretonski	1254	Talijanski	1408	Orijski	1531	Turkmenski
1079	Katalanski	1257	Hebrejski	1417	Pandžapski	1532	Tagaloški
1093	Korzikanski	1261	Japanski	1428	Poljski	1534	Setsvanski
1097	Češki	1269	Jidiš	1435	Pashto; Pushto	1535	Tonga
1103	Velški	1283	Javanski			1538	Turski
1105	Danski	1287	Gruzijski	1436	Portugalski	1539	Tsonga
1109	Njemački	1297	Kazahstanski	1463	Kečuanški	1540	Tatarski
1130	Butanski	1298	Grenlandski	1481	Reto-romanski	1543	Tvi
1142	Grčki	1299	Kambodžijski			1557	Ukrajinski
1144	Engleski	1300	Kanadski	1482	Kirundski	1564	Urdu
1145	Esperanto	1301	Korejski	1483	Rumunjski	1572	Uzbeški
1149	Španjolski	1305	Kašmirski	1489	Ruski	1581	Vijetnamski
1150	Estonski	1307	Kurdski	1491	Kinjarvandski	1587	Volapük
1151	Baskijski	1311	Kirgiški	1495	Sanskrt	1613	Volof
1157	Perzijski	1313	Latinski	1498	Sindi	1632	Ksosa
1165	Finski	1326	Lingalski	1501	Sango	1665	Joruba
1166	Fidži	1327	Laotinski	1502	Hrvatsko-srpski	1684	Kineski
1171	Fareski	1332	Litvanski			1697	Zulu
1174	Francuski	1334	Latvijski;	1503	Singaleški		
1181	Frizijski	1345	Letiš	1505	Slovački		
			Malgaški	1506	Slovenski	1703	Neodređeno

### Popis kodova područja

Kôd	Područje	Kôd	Područje	Kôd	Područje	Kôd	Područje
2044	Argentina	2165	Finska	2362	Meksiko	2149	Španjolska
2047	Australija	2174	Francuska	2376	Nizozemska	2499	Švedska
2046	Austrija	2109	Njemačka	2390	Novi Zeland	2086	Švicarska
2057	Belgija	2248	Indija	2379	Norveška	2528	Tajland
2070	Brazil	2238	Indonezija	2427	Pakistan	2184	Ujedinjeno Kraljevstvo
2079	Kanada	2254	Italija	2424	Filipini		
2090	Čile	2276	Japan	2436	Portugal		
2092	Kina	2304	Koreja	2489	Rusija		
2115	Danska	2363	Malezija	2501	Singapur		





Registrirajte svoj proizvod online na:

**[www.sony-europe.com/myproducts](http://www.sony-europe.com/myproducts)**

Upišite serijski broj (SERIAL NO.) na predviđeno mjesto. Broj se nalazi na naljepnici na kućištu sustava. Kad ispunite ovu identifikacijsku karticu, nikako je nemojte ostavljati u vozilu s ostatkom uputa. Spremite identifikacijsku karticu na sigurno mjesto. Kartica može poslužiti za identifikaciju uređaja u slučaju krađe.

autoradio

**Identifikacijska  
kartica**

**SONY®**

Ova identifikacijska kartica služi kao dokaz o vlasništvu u slučaju krađe uređaja.

Preporučujemo da ovu karticu ne čuvate u vozilu kako biste izbjegli zlouporabu.

Model

MEX-DV1600U

Serijski broj (SERIAL NO.)

---

<http://www.sony.net/>

Sony Corporation