

SONY

Ηχοσύστημα Bluetooth®

Οδηγίες Χρήσης

Για να ακυρώσετε την επίδειξη (DEMO), δείτε στη σελίδα 7.



MEX-BT3700U

Φροντίστε, για λόγους ασφαλείας, να εγκαταστήσετε αυτή τη μονάδα στο ταμπλό του αυτοκινήτου. Σχετικά με την εγκατάσταση και τις συνδέσεις, δείτε το παρεχόμενο εγχειρίδιο εγκατάστασης/συνδέσεων.

**CLASS 1
LASER PRODUCT**

Η ετικέτα αυτή βρίσκεται στο κάτω μέρος του περιβλήματος.



Δια της παρούσης, η Sony Corporation δηλώνει ότι το MEX-BT3700U συμμορφώνεται προς τις ουσιαστικές απαιτήσεις και τις λοιπές σχετικές διατάξεις της Οδηγίας 1999/5/ΕΕ.

Για λεπτομέρειες, παρακαλούμε επισκεφτείτε τον παρακάτω δικτυακό τόπο: <http://www.compliance.sony.de/>

Η χρήση αυτής της ραδιοσυσκευής δεν επιτρέπεται στη γεωγραφική περιοχή σε ακτίνα 20 χιλιομέτρων από το κέντρο του Ny-Alesund, Svalbard στη Νορβηγία.

Σημείωση για τους πελάτες: οι παρακάτω πληροφορίες ισχύουν μόνο για τις συσκευές που πωλούνται στις χώρες στις οποίες ισχύουν οι οδηγίες της Ευρωπαϊκής Ένωσης
Ο κατασκευαστής αυτού του προϊόντος είναι η Sony Corporation, 1-7-1 Konan Minato-ku, Tokyo, Japan. Ο Εξουσιοδοτημένος Αντιπρόσωπος για την ηλεκτρομαγνητική συμβατότητα (EMC) και την ασφάλεια προϊόντων είναι η Sony Deutschland GmbH, Hedelfinger Strasse 61, 70327 Stuttgart, Germany. Για οποιαδήποτε θέματα σέρβις ή εγγύησης, παρακαλούμε ανατρέξτε στις διευθύνσεις που δίνονται στα χωριστά έγγραφα σέρβις ή εγγύησης.



Απόρριψη Παλαιών Ηλεκτρικών και Ηλεκτρονικών Συσκευών (Ισχύει στην Ευρωπαϊκή Ένωση και άλλες Ευρωπαϊκές χώρες με συστήματα χωριστής συλλογής απορριμμάτων)

Το σύμβολο αυτό επάνω στο προϊόν ή στη συσκευασία του δείχνει ότι αυτό το προϊόν δεν πρέπει να αντιμετωπίζεται όπως τα οικιακά απορρίμματα. Αντίθετα, θα πρέπει να παραδίδεται στο κατάλληλο σημείο συλλογής για ανακύκλωση των ηλεκτρικών και ηλεκτρονικών συσκευών. Εξασφαλίζοντας την σωστή απόρριψη αυτού του προϊόντος, βοηθάτε στην πρόληψη πιθανών αρνητικών συνεπειών στο περιβάλλον και την ανθρώπινη υγεία, οι οποίες θα μπορούσαν να προκληθούν από την μη ενδεδειγμένη διάθεση αυτού του προϊόντος. Η ανακύκλωση των υλικών βοηθάει στην διαφύλαξη των φυσικών πόρων. Για περισσότερες πληροφορίες σχετικά με την ανακύκλωση αυτού του προϊόντος, παρακαλούμε επικοινωνήστε με τις τοπικές Δημοτικές Αρχές, την υπηρεσία αποκομιδής των οικιακών απορριμμάτων σας, ή το κατάστημα από το οποίο αγοράσατε το προϊόν.

Αξесоυάρ για τα οποία ισχύει:
Τηλεχειριστήριο



Απόρριψη χρησιμοποιημένων μπαταριών (ισχύει στην Ευρωπαϊκή Ένωση και άλλες Ευρωπαϊκές χώρες με συστήματα χωριστής συλλογής απορριμμάτων)

Το σύμβολο αυτό επάνω στη μπαταρία ή στη συσκευασία δείχνει ότι η μπαταρία που παρέχεται με αυτό το προϊόν δεν πρέπει να αντιμετωπίζεται όπως τα οικιακά απορρίμματα. Εξασφαλίζοντας τη σωστή απόρριψη αυτών των μπαταριών, βοηθάτε στην πρόληψη πιθανών αρνητικών συνεπειών στο περιβάλλον και την ανθρώπινη υγεία, οι οποίες θα μπορούσαν διαφορετικά να προκληθούν από τη μη ενδεδειγμένη διάθεση της μπαταρίας. Η ανακύκλωση των υλικών βοηθάει στη διαφύλαξη των φυσικών πόρων.

Στην περίπτωση προϊόντων που για λόγους ασφαλείας, επιδόσεων, η ακεραιότητας δεδομένων απαιτούν τη μόνιμη σύνδεση με μια ενσωματωμένη μπαταρία, αυτή η μπαταρία θα πρέπει να αντικαθίσταται μόνο από εξουσιοδοτημένο τεχνικό προσωπικό.

Για να εξασφαλίσετε τη σωστή μεταχείριση της μπαταρίας, παραδώστε το προϊόν στο τέλος της διάρκειας ζωής του στο κατάλληλο σημείο συλλογής ηλεκτρικού και ηλεκτρονικού εξοπλισμού για ανακύκλωση. Στην περίπτωση όλων των άλλων μπαταριών, παρακαλούμε δείτε το τμήμα που περιγράφει πώς να αφαιρέσετε με ασφάλεια τη μπαταρία από το προϊόν. Παραδώστε την μπαταρία στο κατάλληλο σημείο συλλογής των χρησιμοποιημένων μπαταριών για ανακύκλωση.

Για περισσότερες πληροφορίες σχετικά με την ανακύκλωση αυτού του προϊόντος ή της μπαταρίας, παρακαλούμε επικοινωνήστε με τις τοπικές Δημοτικές Αρχές, την τοπική υπηρεσία αποκομιδής οικιακών απορριμμάτων, ή το κατάστημα από το οποίο αγοράσατε το προϊόν.

Σημείωση σχετικά με τη μπαταρία λιθίου

Μην εκθέτετε τη μπαταρία σε υπερβολική θερμότητα, όπως άμεσο ηλιακό φως, φωτιά, κλπ.

Το όνομα και το σήμα Bluetooth και τα σχετικά λογότυπα είναι ιδιοκτησία της Bluetooth SIG, Inc. και οποιαδήποτε χρήση αυτών των σημάτων από τη Sony Corporation πραγματοποιείται κατόπιν αδειάς.

Τα άλλα εμπορικά σήματα και εμπορικές ονομασίες ανήκουν στους αντίστοιχους ιδιοκτήτες τους.

Το ZAPPIN είναι εμπορικό σήμα της Sony Corporation.



Το Windows Media και το λογότυπο Windows είναι εμπορικά σήματα, ή κατοχυρωμένα εμπορικά σήματα της Microsoft Corporation στις Ηνωμένες Πολιτείες και άλλες χώρες.

Το iPod είναι εμπορικό σήμα της Apple Inc., κατοχυρωμένο στις Η.Π.Α. και άλλες χώρες.

Το iPhone είναι εμπορικό σήμα της Apple Inc.

Η τεχνολογία κωδικοποίησης ήχου MPEG Layer-3 και οι σχετικές ευρεσιτεχνίες χρησιμοποιούνται κατόπιν αδειάς των Fraunhofer IIS και Thomson.

Το προϊόν αυτό προστατεύεται από ορισμένα δικαιώματα πνευματικής ιδιοκτησίας της Microsoft Corporation. Η χρήση ή διανομή τέτοιας τεχνολογίας έξω από αυτό το προϊόν απαγορεύεται χωρίς την άδεια της Microsoft ή μιας εξουσιοδοτημένης θυγατρικής της Microsoft.

Υπάρχουν προμηθευτές περιεχομένου που χρησιμοποιούν την τεχνολογία διαχείρισης ψηφιακών δικαιωμάτων για τα Windows Media που περιέχεται σε αυτή τη συσκευή ("WM-DRM") για να προστατεύσουν την ακεραιότητα του περιεχομένου τους ("Ασφαλές Περιεχόμενο") ώστε να μην υποκλαπεί η πνευματική ιδιοκτησία τους, συμπεριλαμβανομένων των πνευματικών δικαιωμάτων τους σε αυτό το περιεχόμενο. Η συσκευή αυτή χρησιμοποιεί λογισμικό WM-DRM για να αναπαράγει Ασφαλές Περιεχόμενο ("WM-DRM Software"). Αν η ασφάλεια του Λογισμικού WM-DRM σε αυτή τη συσκευή έχει καταστρατηγηθεί, οι ιδιοκτήτες του Ασφαλούς Περιεχομένου ("Secure Content Owners") μπορούν να ζητήσουν από τη Microsoft να ανακαλέσει την άδεια του WM-DRM να αποκτήσει νέες άδειες για αντιγραφή, εμφάνιση και/ή αναπαραγωγή Ασφαλούς Περιεχομένου. Η ανάκληση δεν μεταβάλλει τη δυνατότητα του Λογισμικού WM-DRM να αναπαράγει μη προστατευμένο περιεχόμενο. Μια λίστα του ανακληθέντος Λογισμικού WM-DRM αποστέλλεται στη συσκευή σας κάθε φορά που πραγματοποιείτε λήψη Ασφαλούς Περιεχομένου από το Διαδίκτυο ή από ένα PC. Η Microsoft μπορεί, σε συνδυασμό με τέτοιες άδειες, να κατεβάσει λίστες ανάκλησης στη συσκευή σας εκ μέρους των ιδιοκτητών Ασφαλούς Περιεχομένου.

Προειδοποίηση σχετικά με τη μη ύπαρξη θέσης ACC (βοηθητικής τροφοδοσίας) στο κλειδί του κινητήρα του αυτοκινήτου
Φροντίστε να ενεργοποιήσετε τη λειτουργία Auto Off (σελίδα 22). Η μονάδα απενεργοποιείται πλήρως αυτόματα στον προκαθορισμένο χρόνο από τη στιγμή που θα τη θέσετε εκτός λειτουργίας, αποφεύγοντας την εξάντληση της μπαταρίας.
Αν δεν ενεργοποιήσετε τη λειτουργία Auto Off, πιέστε και κρατήστε το **OFF** στη συσκευή μέχρι να σταματήσουν να εμφανίζονται ενδείξεις στην οθόνη κάθε φορά που σβήνετε το αυτοκίνητο.

Περιεχόμενα

Ξεκινώντας

Δίσκοι που μπορείτε να αναπαράγετε με αυτή τη μονάδα	6
Σημειώσεις σχετικά με το Bluetooth	6
Αρχικοποίηση της μονάδας	6
Ακύρωση της επίδειξης (DEMO)	7
Προετοιμασία του τηλεχειριστηρίου τύπου κάρτας	7
Ρύθμιση του ρολογιού	7
Αφαίρεση της πρόσοψης	7
Τοποθέτηση της πρόσοψης	7

Θέση των χειριστηρίων και βασικοί χειρισμοί

Κύρια μονάδα	8
Κάρτα τηλεχειρισμού RM-X304	10
Αναζήτηση ενός κομματιού	11
Αναζήτηση ενός κομματιού με το όνομά του	
– Quick-BrowZer	11
Αναζήτηση ενός κομματιού ακούγοντας αποσπάσματα από τα κομμάτια	
– ZAPPIN™	12

Ραδιόφωνο

Αποθήκευση και λήψη σταθμών	12
Αυτόματη αποθήκευση – BTM	12
Χειροκίνητη αποθήκευση	12
Λήψη των αποθηκευμένων σταθμών	12
Αυτόματος συντονισμός	12
RDS	13
Σύνοψη	13
Ρύθμιση των AF και TA	13
Επιλογή του τύπου προγράμματος (PTY)	14
Ρύθμιση του CT (Ωρα ρολογιού)	14

CD

Στοιχεία που εμφανίζονται στην οθόνη	14
Επανεπιλημμένη και τυχαία αναπαραγωγή ..	14

Συσκευές USB

Αναπαραγωγή από συσκευές USB	15
Στοιχεία που εμφανίζονται στην οθόνη	15
Επαναλαμβανόμενη και τυχαία αναπαραγωγή	15

iPod

Αναπαραγωγή από ένα iPod	16
Στοιχεία που εμφανίζονται στην οθόνη	16

Καθορισμός της λειτουργίας αναπαραγωγής	17
Επανεπιλημμένη και τυχαία αναπαραγωγή ..	17
Απευθείας χειρισμός ενός iPod	
– Passenger Control	17

Bluetooth (Κλήση handsfree και ροή δεδομένων Μουσικής)

Λειτουργίες Bluetooth	18
Σύνδεση ζεύγους (pairing)	18
Σχετικά με τα εικονίδια Bluetooth	18
Σύνδεση	19
Ενεργοποίηση της εξόδου σήματος Bluetooth αυτής της μονάδας	19
Σύνδεση ενός κινητού τηλεφώνου	19
Σύνδεση μιας συσκευής ήχου	19
Πραγματοποίηση κλήσεων με ελεύθερα χέρια (handsfree)	19
Λήψη κλήσεων	19
Πραγματοποίηση κλήσεων	20
Προώθηση κλήσεων	20
Ενεργοποίηση Φωνητικής Κλήσης	20
Ροή δεδομένων μουσικής	20
Ακρόαση μουσικής από μια συσκευή ήχου	20
Χειρισμός μιας συσκευής ήχου από αυτή τη μονάδα	21
Διαγραφή των καταχωρήσεων όλων των συνδεδεμένων σε ζεύγος συσκευών	21

Άλλες λειτουργίες

Αλλαγή των ρυθμίσεων ήχου	21
Προσαρμογή των χαρακτηριστικών του ήχου	21
Προσαρμογή της καμπύλης του ισοσταθμιστή – EQ 3	22
Προσαρμογή των ρυθμίσεων – SET	22
Χρήση προαιρετικών συσκευών	23
Βοηθητικός εξοπλισμός ήχου	23
Συσκευή αλλαγής δίσκων CD	23
Περιστροφικό χειριστήριο RM-X4S	24
Εξωτερικό μικρόφωνο XA-MC10	24

Πρόσθετες Πληροφορίες

Προφυλάξεις	25
Σημειώσεις σχετικά με τους δίσκους	25
Σειρά αναπαραγωγής των αρχείων MP3 / WMA / AAC	25
Σχετικά με το iPod	25
Σχετικά με τη λειτουργία Bluetooth	26
Συντήρηση	26
Αφαίρεση της μονάδας	27
Τεχνικά Χαρακτηριστικά	28
Επίλυση Προβλημάτων	29
Ενδείξεις σφαλμάτων / Μηνύματα	31

Δικτυακός τόπος υποστήριξης

Αν έχετε οποιεσδήποτε απορίες, ή αναζητάτε τις πιο πρόσφατες πληροφορίες σχετικά με αυτό το προϊόν, παρακαλούμε επισκεφτείτε τον παρακάτω δικτυακό τόπο:

<http://support.sony-europe.com>







Παρέχει πληροφορίες σχετικά με:

- Μοντέλα και κατασκευαστές συμβατών ψηφιακών συσκευών αναπαραγωγής ήχου
- Υποστηριζόμενα αρχεία MP3/WMA/AAC
- Μοντέλα και κατασκευαστές συμβατών κινητών τηλεφώνων και Συχνές Ερωτήσεις σχετικά με τη λειτουργία Bluetooth

Ξεκινώντας

Δίσκοι που μπορείτε να αναπαράγετε με αυτή τη μονάδα

Μπορείτε με αυτή τη μονάδα να αναπαράγετε δίσκους CD-DA (συμπεριλαμβανομένων δίσκων που περιέχουν CD TEXT) και δίσκους CD-R / CD-RW (αρχαία MP3 / WMA / AAC (σελ. 25)).

Τύπος δίσκου	Ετικέτα στο δίσκο	
CD-DA		
MP3 WMA AAC	 	 

Σημειώσεις σχετικά με το Bluetooth

Προσοχή

ΣΕ ΚΑΜΙΑ ΠΕΡΙΠΤΩΣΗ ΔΕΝ ΕΙΝΑΙ ΥΠΕΥΘΥΝΗ Η SONY ΓΙΑ ΟΠΟΙΑΔΗΠΟΤΕ ΣΥΜΠΤΩΜΑΤΙΚΗ, ΕΜΜΕΣΗ Ή ΣΥΝΕΠΑΚΟΛΟΥΘΗ Ή ΑΛΛΗ ΖΗΜΙΑ, Η ΟΠΟΙΑ ΠΕΡΙΛΑΜΒΑΝΕΙ, ΧΩΡΙΣ ΠΕΡΙΟΡΙΣΜΟ, ΑΠΩΛΕΙΑ ΚΕΡΔΩΝ, ΑΠΩΛΕΙΑ ΕΣΟΔΩΝ, ΑΠΩΛΕΙΑ ΔΕΔΟΜΕΝΩΝ, ΑΠΩΛΕΙΑ ΧΡΗΣΗΣ ΤΟΥ ΠΡΟΪΟΝΤΟΣ Ή ΟΠΟΙΟΥΔΗΠΟΤΕ ΣΧΕΤΙΖΟΜΕΝΟΥ ΕΞΟΠΛΙΣΜΟΥ, ΧΡΟΝΟΥ ΣΥΝΔΕΣΗΣ ΚΑΙ ΧΡΟΝΟΥ ΤΟΥ ΑΓΟΡΑΣΤΗ, ΠΡΟΕΡΧΟΜΕΝΗ Ή ΣΧΕΤΙΖΟΜΕΝΗ ΜΕ ΤΗ ΧΡΗΣΗ ΑΥΤΟΥ ΤΟΥ ΠΡΟΪΟΝΤΟΣ, ΤΟΥ ΥΛΙΚΟΛΟΓΙΣΜΙΚΟΥ ΤΟΥ ΚΑΙ/Η ΤΟΥ ΛΟΓΙΣΜΙΚΟΥ.

ΣΗΜΑΝΤΙΚΗ ΣΗΜΕΙΩΣΗ!

Ασφαλής και αποτελεσματική χρήση

Αλλαγές ή τροποποιήσεις σε αυτή τη μονάδα οι οποίες δεν εγκρίνονται σαφώς από τη Sony ενδέχεται να ακυρώσουν την άδειά σας να χρησιμοποιείτε αυτή τη συσκευή. Παρακαλούμε ελέγξτε για τυχόν εξαιρέσεις, λόγω των εθνικών απαιτήσεων και περιορισμών στη χρήση των συσκευών Bluetooth πριν χρησιμοποιήσετε αυτό το προϊόν.

Οδήγηση

Ελέγξτε τους νόμους και τους κανονισμούς σχετικά με τη χρήση κινητών τηλεφώνων και εξοπλισμού handsfree στις περιοχές που οδηγείτε. Δίνετε πάντοτε απόλυτη προσοχή στην οδήγηση και σταματήστε στην άκρη του δρόμου ή σταθεμύστε το αυτοκίνητο πριν πραγματοποιήσετε μια κλήση ή απαντήσετε σε μια κλήση, αν το απαιτούν οι συνθήκες οδήγησης.

Σύνδεση με άλλες συσκευές

Όταν πραγματοποιείτε σύνδεση με κάποια άλλη συσκευή, παρακαλούμε διαβάστε τις οδηγίες χρήσης της για να πληροφορηθείτε σχετικά με τις λεπτομερείς οδηγίες ασφαλείας.

Έκθεση σε ραδιοσυχνότητες

Τα σήματα RF ενδέχεται να επηρεάσουν ηλεκτρονικά συστήματα του αυτοκινήτου τα οποία δεν έχουν εγκατασταθεί σωστά ή δεν έχουν μονωθεί επαρκώς, όπως συστήματα έγχυσης καυσίμου (fuel injection), ηλεκτρονικά συστήματα πέδησης (antilock), ηλεκτρονικά συστήματα ελέγχου ταχύτητας, ή συστήματα αερόσκαων. Σχετικά με την εγκατάσταση ή τη συντήρηση τέτοιων συσκευών, παρακαλούμε συμβουλευτείτε τον κατασκευαστή ή τον αντιπρόσωπο του αυτοκινήτου σας. Η λανθασμένη εγκατάσταση ή συντήρηση ενδέχεται να είναι επικίνδυνη και επίσης να ακυρώσει την όποια εγγύηση ισχύει για τη συσκευή. Συμβουλευτείτε τον κατασκευαστή του αυτοκινήτου σας για να εξασφαλίσετε ότι η χρήση του κινητού τηλεφώνου σας μέσα στο αυτοκίνητο δε θα επηρεάσει το ηλεκτρονικό του σύστημα. Ελέγχετε τακτικά ότι όλες οι ασύρματες συσκευές που υπάρχουν στο αυτοκίνητό σας είναι καλά στερεωμένες και λειτουργούν κανονικά.

Κλήσεις έκτακτης ανάγκης

Αυτό το Bluetooth handsfree αυτοκινήτου και η ηλεκτρονική συσκευή που είναι συνδεδεμένη στο handsfree λειτουργούν χρησιμοποιώντας ραδιοσήματα, κυψελοειδή και σταθερά δίκτυα, καθώς και λειτουργίες οι οποίες προγραμματίζονται από το χρήστη, πράγμα το οποίο δεν μπορεί να εγγυηθεί τη σύνδεση κάτω από όλες τις συνθήκες. Επομένως, μην βασίζεστε αποκλειστικά σε οποιαδήποτε ηλεκτρονική συσκευή για ουσιαστικές επικοινωνίες (όπως επείγουσες ιατρικές καταστάσεις). Θυμηθείτε, για να μπορείτε να πραγματοποιείτε ή να λαμβάνετε κλήσεις, η συσκευή handsfree και η ηλεκτρονική συσκευή που είναι συνδεδεμένη στο handsfree θα πρέπει να είναι σε λειτουργία σε μια περιοχή κάλυψης όπου υπάρχει κανονιστική ισχύς σήματος. Οι κλήσεις έκτακτης ανάγκης ενδέχεται να μην είναι δυνατές σε όλα τα δίκτυα κινητής τηλεφωνίας, ή όταν ορισμένες υπηρεσίες δικτύου και/ή τηλεφωνικές υπηρεσίες είναι σε χρήση. Επικοινωνήστε με τον τοπικό παροχέα υπηρεσιών σας.

Αρχικοποίηση της μονάδας

Πριν χρησιμοποιήσετε τη μονάδα για πρώτη φορά, ή αφού αντικαταστήσετε τη μπαταρία του αυτοκινήτου ή αλλάξετε τις συνδέσεις, θα πρέπει να αναπαφέρετε τις αρχικές ρυθμίσεις της μονάδας. Αφαιρέστε την πρόσοψη (σελίδα 7) και πιέστε το πλήκτρο RESET (σελίδα 8) με ένα αιχμηρό αντικείμενο, όπως για παράδειγμα ένα συλλό.

Σημείωση

Πιέζοντας το πλήκτρο RESET θα οβηστεί η ρύθμιση του ρολογιού και μερικά στοιχεία που είναι αποθηκευμένα στη μνήμη.

Ακύρωση της επίδειξης (DEMO)

Μπορείτε να ακυρώσετε την επίδειξη που εμφανίζεται κατά το κλείσιμο της μονάδας.

- 1 Πιέστε και κρατήστε το πλήκτρο επιλογής.**
Εμφανίζεται η οθόνη ρυθμίσεων.
- 2 Πιέστε επανειλημμένα το πλήκτρο επιλογής μέχρι να εμφανιστεί η ένδειξη "DEMO".**
- 3 Περιστρέψτε τον επιλογέα ελέγχου για να επιλέξετε το "DEMO-OFF".**
- 4 Πιέστε και κρατήστε το πλήκτρο επιλογής.**
Η ρύθμιση ολοκληρώνεται και η οθόνη επανέρχεται στην κανονική λειτουργία αναπαραγωγής/λήψης.

Προετοιμασία του τηλεχειριστηρίου τύπου κάρτας

Αφαιρέστε το μονωτικό φιλμ.

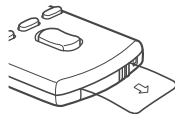

Συμβουλή

Σχετικά με την αντικατάσταση της μπαταρίας, δείτε στη σελίδα 26.

Ρύθμιση του ρολογιού

Το ρολόι χρησιμοποιεί 24-ωρες ψηφιακές ενδείξεις.

- 1 Πιέστε και κρατήστε το πλήκτρο επιλογής.**
Θα εμφανιστεί η οθόνη ρυθμίσεων.
- 2 Πιέστε επανειλημμένα το πλήκτρο επιλογής μέχρι να εμφανιστεί το "CLOCK ADJ" (Ρύθμιση Ρολογιού).**
- 3 Πιέστε το (SEEK) +.**
Θα αρχίσει να αναβοσβήνει η ένδειξη της ώρας.
- 4 Περιστρέψτε τον επιλογέα ελέγχου για να ρυθμίσετε την ώρα και τα λεπτά.**
Για να μετακινήσετε την ψηφιακή ένδειξη, πιέστε το (SEEK) +/-.
- 5 Αφού ρυθμίσετε τα λεπτά, πιέστε το πλήκτρο επιλογής.**
Η ρύθμιση ολοκληρώνεται και το ρολόι αρχίζει να λειτουργεί.

Για να εμφανίσετε το ρολόι, πιέστε το (DSPL). Πιέστε ξανά το (DSPL) για να επαναφέρετε την προηγούμενη οθόνη.

Υπόδειξη

Μπορείτε να ρυθμίσετε το ρολόι αυτόματα με τη λειτουργία RDS (σελίδα 14).

Αφαίρεση της πρόσοψης

Μπορείτε να αφαιρέσετε την πρόσοψη αυτής της μονάδας για να την προστατεύσετε από κλοπή.

Προειδοποιητικό σήμα

Αν στρέψετε το κλειδί του κινητήρα στη θέση OFF χωρίς να αφαιρέσετε την πρόσοψη, ακούγεται για λίγα δευτερόλεπτα ένα προειδοποιητικό ηχητικό σήμα. Το προειδοποιητικό σήμα θα ακουστεί μόνο αν χρησιμοποιείται ο ενσωματωμένος ενισχυτής.

- 1 Πιέστε το (OFF).**
Η συσκευή τίθεται εκτός λειτουργίας.
- 2 Πιέστε το  και τραβήξτε την πρόσοψη προς το μέρος σας.**

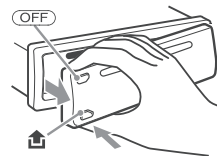

Σημειώσεις

- Προσέξτε να μην σας πέσει κάτω η πρόσοψη και μην ασκείτε υπερβολική πίεση στην πρόσοψη και στο παράθυρο ενδείξεων.
- Μην εκθέτετε την πρόσοψη σε θερμότητα / υψηλές θερμοκρασίες ή υγρασία. Αποφεύγετε να την αφήνετε μέσα σε ένα σταθμευμένο αυτοκίνητο ή το μπροστινό / πίσω ταμπλό του αυτοκινήτου.
- Μην αποσπάσετε την πρόσοψη ενώ εκτελείται αναπαραγωγή από μια συσκευή USB, διότι τα δεδομένα μπορεί να καταστραφούν.

Τοποθέτηση της πρόσοψης

Τοποθετήστε το τμήμα (A) της πρόσοψης στο τμήμα (B) της μονάδας όπως φαίνεται στην εικόνα και στη συνέχεια πιέστε την αριστερή πλευρά προς τα μέσα μέχρι να ακουστεί ένα κλικ.

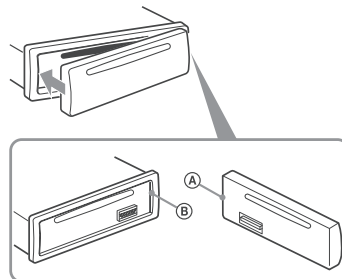

Σημείωση

Μην τοποθετείτε τίποτα στην εσωτερική πλευρά της πρόσοψης.

Θέση των χειριστηρίων και βασικοί χειρισμοί

Κύρια μονάδα

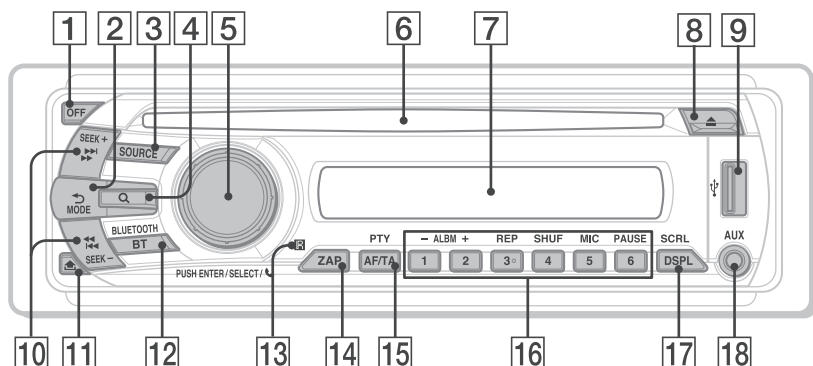

Όταν έχει αφαιρεθεί η πρόσοψη

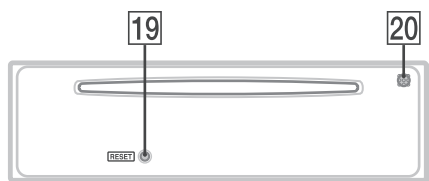

Το τμήμα αυτό περιέχει οδηγίες για τη θέση των χειριστηρίων και τους βασικούς χειρισμούς. Για λεπτομέρειες ανατρέξτε στις σελίδες που αναγράφονται. Τα αντίστοιχα πλήκτρα στην κάρτα τηλεχειρισμού ελέγχουν τις ίδιες λειτουργίες με αυτά της μονάδας.

1 Πλήκτρο OFF

Για να απενεργοποιήσετε τη μονάδα / σταματήσετε την πηγή.

2 Πλήκτρο ↶ (BACK)/MODE σελίδα 11, 12, 16, 17

Πιέστε το για: να επιστρέψετε στην προηγούμενη οθόνη / να επιλέξετε τη ραδιοφωνική μπάντα (FM/MW/LW)*1 / να επιλέξετε τη λειτουργία αναπαραγωγής του iPod.

Πιέστε και κρατήστε το για: να εισέλθετε / να ακυρώσετε τον έλεγχο επιβάτη (Passenger Control).

3 Πλήκτρο SOURCE

Για να ενεργοποιήσετε τη συσκευή / να αλλάξετε την πηγή (Ραδιόφωνο / CD / USB / AUX / Bluetooth Audio / Bluetooth Phone)*1.

4 Πλήκτρο Q (BROWSE) σελίδα 11

Για να εισέλθετε στη λειτουργία Quick-BrowZer.

5 Επιλογέας ελέγχου / πλήκτρο επιλογής / πλήκτρο (hands-free)

Για να ρυθμίσετε την ένταση / να επιλέξετε κατηγορία αναζήτησης (περιστρέψτε), για να επιλέξετε στοιχεία των ρυθμίσεων (πιέστε και περιστρέψτε), για να λάβετε / τερματίσετε μια κλήση (πιέστε).

6 Θυρίδα δίσκου

Εισάγετε τον δίσκο (με την ετικέτα προς τα πάνω) και αρχίζει η αναπαραγωγή.

7 Παράθυρο ενδείξεων

8 Πλήκτρο ▲ (αποβολής)

Για να αφαιρέσετε το δίσκο.

- 9** **Ακροδέκτης USB** σελίδα 15
Για σύνδεση μιας συσκευής USB.
- 10** **Πλήκτρα SEEK +/- CD/ USB:**
Για παράλειψη κομματιών (πιέστε). Για συνεχόμενη παράλειψη κομματιών (πιέστε και στη συνέχεια πιέστε ξανά μέσα σε 1 περίπου δευτερόλεπτο και κρατήστε). Για γρήγορη κίνηση ενός κομματιού πίσω/μπροστά (πιέστε και κρατήστε).
Ραδιόφωνο:
Για αυτόματο συντονισμό σε σταθμούς (πιέστε). Για χειροκίνητη εύρεση ενός σταθμού (πιέστε και κρατήστε).
Συσκευή ήχου Bluetooth*2:
Για να παραλείψετε κομμάτια (πιέστε).
- 11** **Πλήκτρο  (απελευθέρωσης πρόσοψης)** σελίδα 7
- 12** **Πλήκτρο BT (BLUETOOTH)** σελίδα 18
Για ενεργοποίηση/απενεργοποίηση του σήματος Bluetooth, σύνδεση ζεύγους.
- 13** **Δέκτης για το τηλεχειριστήριο τύπου κάρτας.**
- 14** **Πλήκτρο ZAP** σελίδα 12
Για να εισέλθετε στη λειτουργία ZAPPIN™.
- 15** **Πλήκτρο AF (Εναλλακτικές Συχνότητες) / TA (Ανακοινώσεις Οδικής Κυκλοφορίας) / PTY (Τύπος Προγράμματος)** σελίδα 13, 14
Για να ρυθμίσετε τα AF και TA (πιέστε) και να επιλέξετε το PTY (πιέστε και κρατήστε) στο RDS.
- 16** **Αριθμητικά πλήκτρα CD/USB:**
①/②: ALBM +/- (κατά τη διάρκεια της αναπαραγωγής MP3/WMA/AAC)
Για παράλειψη άλμπουμ (πιέστε) / για συνεχόμενη παράλειψη άλμπουμ (πιέστε και κρατήστε).
③: REP σελίδα 14, 15, 17
④: SHUF σελίδα 14, 15, 17
⑥: PAUSE
Για να πραγματοποιήσετε παύση της αναπαραγωγής. Για ακύρωση, πιέστε ξανά.
Ραδιόφωνο:
Για να λάβετε αποθηκευμένους σταθμούς (πιέστε) / για να αποθηκεύσετε σταθμούς (πιέστε και κρατήστε).

Ηχητική συσκευή Bluetooth*2:**⑥: PAUSE**

Για να πραγματοποιήσετε παύση της αναπαραγωγής. Για ακύρωση, πιέστε ξανά.

Τηλέφωνο Bluetooth:**⑤: MIC** σελίδα 19

- 17** **Πλήκτρο DSPL (οθόνη) / SCRL (κύλιση)** σελίδα 13, 14, 15, 16, 17
Για να αλλάξετε τα στοιχεία που εμφανίζονται στην οθόνη (πιέστε) / για να εμφανίζονται σταδιακά τα στοιχεία στην οθόνη (πιέστε και κρατήστε).
- 18** **Ακροδέκτης εισόδου AUX** σελίδα 23
Για σύνδεση μιας φορητής συσκευής ήχου.
- 19** **Πλήκτρο RESET** σελίδα 6
- 20** **Μικρόφωνο** σελίδα 19
Σημείωση
Μην καλύπτετε το μικρόφωνο, διότι η λειτουργία handsfree ενδέχεται να μη λειτουργεί σωστά.
- *1 Στην περίπτωση σύνδεσης μιας συσκευής αλλαγής CD. Όταν πιεστεί το **(SOURCE)**, στην οθόνη εμφανίζεται η ένδειξη "CD" και ο αριθμός της μονάδας. Επίσης, αν πιεστεί το **(MODE)**, μπορείτε να αλλάξετε συσκευή αλλαγής δίσκων.
- *2 Όταν είναι συνδεδεμένη μια ηχητική συσκευή Bluetooth (που υποστηρίζει το AVRCP της τεχνολογίας Bluetooth). Ανάλογα με τη συσκευή, ορισμένες λειτουργίες ενδέχεται να μην είναι διαθέσιμες.

Σημειώσεις

- Όταν αποβάλλετε/εισάγετε ένα δίσκο, μην έχετε συνδεδεμένη μια συσκευή USB για να αποφύγετε την πρόκληση ζημιάς στο δίσκο.
- Αν η μονάδα είναι απενεργοποιημένη και η οθόνη έχει σβήσει, δεν μπορείτε να τη χειριστείτε με το τηλεχειριστήριο τύπου κάρτας εκτός αν πιέσετε το **(SOURCE)** στη μονάδα, ή τοποθετήσετε ένα δίσκο για να ενεργοποιήσετε πρώτα τη μονάδα.

Θέση των χειριστηρίων και βασικοί χειρισμοί

Κάρτα τηλεχειρισμού RM-X304

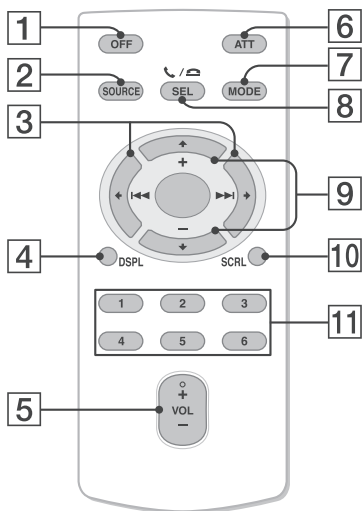

Τα παρακάτω πλήκτρα στην κάρτα τηλεχειρισμού έχουν διαφορετικές λειτουργίες ή είναι διαφορετικά από αυτά της μονάδας. Αφαιρέστε το μονωτικό φιλμ πριν τη χρήση (σελίδα 7).

- 1 Πλήκτρο OFF**
Για απενεργοποίηση / διακοπή της πηγής.
- 2 Πλήκτρο SOURCE**
Για ενεργοποίηση / αλλαγή της πηγής (Ραδιόφωνο / CD / USB / AUX / Bluetooth Audio / Bluetooth Phone).
- 3 Πλήκτρα ◀(◀◀) / ▶(▶▶)**
Για τον έλεγχο του ραδιοφώνου / CD / USB / Bluetooth Audio, το ίδιο όπως το πλήκτρο (SEEK)-/+ στη μονάδα. Οι ρυθμίσεις, η ρύθμιση ήχου, κλπ., μπορούν να ελεγχθούν με τα ◀ ▶.
- 4 Πλήκτρο DSPL (Εμφάνιση)**
Για να αλλάξετε τα στοιχεία που εμφανίζονται στην οθόνη.
- 5 Πλήκτρα VOL (Ένταση) +/-**
Για να ρυθμίσετε την ένταση του ήχου.

- 6 Πλήκτρο ATT (Μείωση έντασης)**
Για να μειώσετε την ένταση του ήχου. Για ακύρωση, πιέστε το ξανά.
- 7 Πλήκτρο MODE**
Πιέστε το για: να επιλέξετε τη ραδιοφωνική μπάντα (FM/MW/LW) / επιλέξετε τη λειτουργία αναπαραγωγής του iPod.
Πιέστε και κρατήστε το για: να ενεργοποιήσετε / ακυρώσετε τον έλεγχο επιβάρη (Passenger Control).
- 8 Πλήκτρο SEL (Επιλογή) / ☎ / 📶 (handsfree)**
Το ίδιο όπως το πλήκτρο επιλογής στη μονάδα.
- 9 Πλήκτρα ↑ (+) / ↓ (-)**
Για τον έλεγχο του CD/USB, όπως τα ① / ② (ALBUM -/+) στη μονάδα. Οι ρυθμίσεις, η ρύθμιση ήχου, κλπ., μπορούν να ελεγχθούν με τα ↑ ↓.
- 10 Πλήκτρο SCRL (Κύλιση)**
Για κύλιση του στοιχείου που εμφανίζεται στην οθόνη.
- 11 Αριθμητικά πλήκτρα**
Για να λάβετε αποθηκευμένους σταθμούς (πιέστε), για να αποθηκεύσετε σταθμούς (πιέστε και κρατήστε).

Αναζήτηση ενός κομματιού

Αναζήτηση ενός κομματιού με το όνομά του – Quick-BrowZer

Μπορείτε να αναζητήσετε εύκολα ένα κομμάτι σε ένα CD ή μια συσκευή USB ανά κατηγορία.

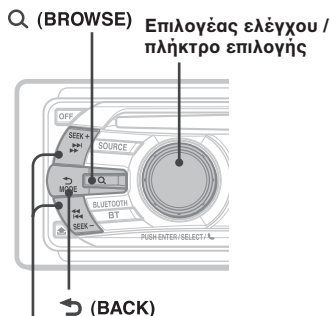

SEEK +/-

1 Πιέστε το Q (BROWSE)

Η μονάδα εισέρχεται στη λειτουργία Quick-BrowZer και εμφανίζεται η λίστα κατηγοριών αναζήτησης.

2 Περιστρέψτε τον επιλογέα ελέγχου για να επιλέξετε την επιθυμητή κατηγορία αναζήτησης και στη συνέχεια πιέστε τον για επιβεβαίωση.

3 Επαναλάβετε το βήμα 2 μέχρι να επιλεγεί το επιθυμητό κομμάτι. Αρχίζει η αναπαραγωγή.

Για να επιστρέψετε στην προηγούμενη οθόνη

Πιέστε το ↵ (BACK).

Για να εξέλθετε από τη λειτουργία Quick-BrowZer

Πιέστε το Q (BROWSE).

Σημείωση

Όταν εισέρχεστε στη λειτουργία Quick-BrowZer, η ρύθμιση επανάληψης/τυχαίας αναπαραγωγής ακυρώνεται.

Αναζήτηση παραλείποντας στοιχεία – Jump Mode

Όταν υπάρχουν πολλά στοιχεία σε μια κατηγορία, μπορείτε να αναζητήσετε γρήγορα το επιθυμητό στοιχείο.

1 Πιέστε το (SEEK) + στη λειτουργία Quick-BrowZer.

Εμφανίζεται η ακόλουθη οθόνη.

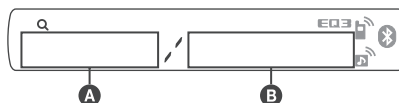

A Αριθμός τρέχοντος στοιχείου

B Συνολικός αριθμός στοιχείων στο τρέχον στρώμα

Στη συνέχεια εμφανίζεται το όνομα του στοιχείου.

2 Περιστρέψτε τον επιλογέα ελέγχου για να επιλέξετε το επιθυμητό στοιχείο, ή κάποιο στοιχείο κοντά στο επιθυμητό στοιχείο. Η ένδειξη προχωράει με βήματα 10% του συνολικού αριθμού στοιχείων.

3 Πιέστε τον επιλογέα ελέγχου.

Η οθόνη επανέρχεται στη λειτουργία Quick-BrowZer και εμφανίζεται το επιλεγμένο στοιχείο.

4 Περιστρέψτε τον επιλογέα ελέγχου για να επιλέξετε το επιθυμητό στοιχείο και πιέστε τον. Η αναπαραγωγή αρχίζει, αν το επιλεγμένο στοιχείο είναι μουσικό κομμάτι.

Για να ακυρώσετε τη λειτουργία Jump

Πιέστε το ↵ (BACK) ή το (SEEK) -.

Θέση των χειριστηρίων και βασικοί χειρισμοί

Αναζήτηση ενός κομματιού ακούγοντας αποσπάσματα από τα κομμάτια – ZAPPIN™

Κατά τη διάρκεια της αναπαραγωγής μικρών αποσπασμάτων από ένα CD ή μια συσκευή USB με τη σειρά, μπορείτε να αναζητήσετε το κομμάτι που θέλετε να ακούσετε. Η λειτουργία ZAPPIN είναι κατάλληλη για αναζήτηση ενός κομματιού στη λειτουργία τυχαίας αναπαραγωγής, ή τη λειτουργία επανάληψης με τυχαία αναπαραγωγή.

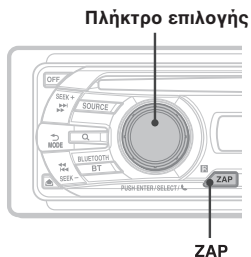

- 1 Πιέστε το **ZAP** κατά τη διάρκεια της αναπαραγωγής. Αφού εμφανιστεί το “ZAPPIN” στην οθόνη, η αναπαραγωγή αρχίζει με ένα απόσπασμα του επόμενου κομματιού. Το απόσπασμα αναπαράγεται για τον καθορισμένο χρόνο και στη συνέχεια ακούγεται ένα κλικ και αρχίζει το επόμενο απόσπασμα.

Κομμάτι

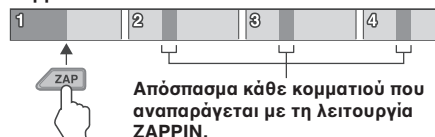

- 2 Πιέστε το πλήκτρο επιλογής ή το **ZAP** ενώ αναπαράγεται το κομμάτι που θέλετε να ακούσετε.

Το κομμάτι που επιλέξατε επανέρχεται σε κανονική λειτουργία αναπαραγωγής από την αρχή. Για να πραγματοποιήσετε ξανά αναζήτηση με τη λειτουργία ZAPPIN, επαναλάβετε τα βήματα 1 και 2.

Συμβουλές

- Μπορείτε να επιλέξετε το χρόνο αναπαραγωγής μεταξύ των 6 δευτερόλεπτα / 9 δευτερόλεπτα / 30 δευτερόλεπτα (σελίδα 22). Δεν μπορείτε να επιλέξετε το απόσπασμα του κομματιού για αναπαραγωγή.
- Πιέστε το **(SEEK) +/-** ή το **(1)/(2)** (ALBM +/-) στη λειτουργία ZAPPIN για να παραλείψετε ένα κομμάτι ή άλμπουμ.

Ραδιόφωνο

Αποθήκευση και λήψη σταθμών

Προσοχή

Όταν συντονίζετε σταθμούς ενώ οδηγείτε, χρησιμοποιήστε τη Μνήμη Βέλτιστου Συντονισμού (BTM) για να αποφύγετε τα ατυχήματα.

Αυτόματη αποθήκευση – BTM

- 1 Πιέστε επανειλημμένα το **(SOURCE)**, μέχρι να εμφανιστεί η ένδειξη “TUNER”. Για να αλλάξετε τη μπάντα συχνοτήτων, πιέστε επανειλημμένα το **(MODE)**. Μπορείτε να επιλέξετε μεταξύ των FM 1, FM 2, FM 3, MW και LW.
- 2 Πιέστε και κρατήστε το πλήκτρο επιλογής. Θα εμφανιστεί η οθόνη ρυθμίσεων.
- 3 Πιέστε επανειλημμένα το πλήκτρο επιλογής μέχρι να εμφανιστεί η ένδειξη “BTM”.
- 4 Πιέστε το **(SEEK) +**. Η μονάδα αποθηκεύει τους σταθμούς με τη σειρά των συχνοτήτων τους στα αριθμητικά πλήκτρα. Όταν αποθηκευτεί η ρύθμιση, ακούγεται ένα ηχητικό σήμα.

Χειροκίνητη αποθήκευση

- 1 Ενώ λαμβάνετε τον σταθμό που θέλετε να αποθηκεύσετε, πιέστε και κρατήστε ένα αριθμητικό πλήκτρο **(1 έως 6)**, μέχρι να εμφανιστεί η ένδειξη “MEM”.

Σημείωση

Εάν προσπαθήσετε να αποθηκεύσετε έναν άλλο σταθμό στο ίδιο αριθμητικό πλήκτρο, ο προηγούμενος αποθηκευμένος σταθμός θα αντικατασταθεί.

Υπόδειξη

Όταν αποθηκεύεται ένας σταθμός RDS, αποθηκεύεται επίσης και η ρύθμιση AF/TA (σελίδα 13).

Λήψη των αποθηκευμένων σταθμών

- 1 Επιλέξτε τη μπάντα συχνοτήτων και στη συνέχεια πιέστε ένα αριθμητικό πλήκτρο **(1 έως 6)**.

Αυτόματος συντονισμός

- 1 Επιλέξτε τη μπάντα συχνοτήτων και στη συνέχεια πιέστε το **(SEEK) +/-** για να αναζητήσετε το σταθμό.

Η αναζήτηση σταματάει μόλις η μονάδα λάβει έναν σταθμό. Επαναλάβετε τη διαδικασία μέχρι να πραγματοποιηθεί λήψη του επιθυμητού σταθμού.

Υπόδειξη

Εάν γνωρίζετε τη συχνότητα του σταθμού που θέλετε να ακούσετε, πιέστε και κρατήστε το **(SEEK) +/-** για να εντοπίσετε κατά προσέγγιση τη συχνότητα και στη συνέχεια πιέστε επανειλημμένα το **(SEEK) +/-** για να συντονίσετε με ακρίβεια την επιθυμητή συχνότητα (χειροκίνητος συντονισμός).

RDS

Σύνοψη

Οι σταθμοί των FM που διαθέτουν την υπηρεσία RDS (Σύστημα Ραδιοφωνικών Δεδομένων) εκπέμπουν ψηφιακές πληροφορίες που δεν ακούγονται μαζί με το κανονικό σήμα του προγράμματος.

Εμφανιζόμενα στοιχεία

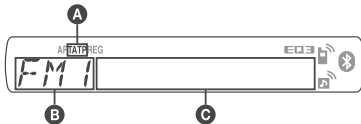

A TA/TP*¹

B Μπάντα ραδιοσυχνοτήτων, Λειτουργία

C Συχνότητα*² (Όνομα Υπηρεσίας Προγράμματος), Αριθμός προστοντισμού, Ρολόι, Δεδομένα RDS

*¹ Κατά τη διάρκεια εμφάνισης πληροφοριών οδικής κυκλοφορίας αναβοσβήνει η ένδειξη "TA". Η ένδειξη "TP" φωτίζεται όταν ληφθεί ένας τέτοιος σταθμός.

² Κατά τη λήψη ενός σταθμού RDS, εμφανίζεται η ένδειξη "" στα αριστερά της ένδειξης της συχνότητας.

Για να αλλάξετε τα στοιχεία που εμφανίζονται **C**, πιέστε το **(DISPL)**.

Υπηρεσίες RDS

Η μονάδα αυτή παρέχει αυτόματα τις παρακάτω υπηρεσίες RDS:

AF (Εναλλακτικές Συχνότητες)

Επιλέγει και επανασυntonίζει τον σταθμό με το ισχυρότερο σήμα σε ένα δίκτυο. Χρησιμοποιώντας αυτή τη λειτουργία, μπορείτε να ακούτε συνεχώς το ίδιο πρόγραμμα κατά τη διάρκεια ενός μεγάλου ταξιδιού χωρίς να χρειάζεται να συντονίζετε ξανά τον ίδιο σταθμό χειροκίνητα.

TA (Ανακοινώσεις Οδικής Κυκλοφορίας) / TP (Προγράμματα Οδικής Κυκλοφορίας)

Παρέχει τρέχουσες πληροφορίες / προγράμματα οδικής κυκλοφορίας. Κάθε πληροφορία / πρόγραμμα που λαμβάνεται διακόπτει την πηγή που αναπαράγεται εκείνη τη στιγμή.

PTY (Τύποι Προγραμμάτων)

Εμφανίζει τον επιλεγμένο τύπο προγράμματος. Επίσης, πραγματοποιεί αναζήτηση προγραμμάτων του τύπου που θα επιλέξετε.

CT (Ωρα Ρολογιού)

Το ρολόι ρυθμίζεται με βάση τα δεδομένα CT που λαμβάνονται από τη μετάδοση RDS.

Σημειώσεις

- Ανάλογα με τη χώρα / περιοχή, ενδέχεται να μην είναι διαθέσιμες όλες οι λειτουργίες RDS.

- Το RDS δεν λειτουργεί αν η ισχύς του σήματος είναι μικρή, ή αν ο σταθμός στον οποίο είστε συντονισμένοι δεν εκπέμπει δεδομένα RDS.

Ρύθμιση των AF και TA

1 Πιέστε επανειλημμένα το **(AF/TA)** μέχρι να εμφανιστεί η επιθυμητή ρύθμιση.

Επιλέξτε το	Για να
AF-ON	ενεργοποιήσετε το AF και να απενεργοποιήσετε το TA.
TA-ON	ενεργοποιήσετε το TA και να απενεργοποιήσετε το AF.
AF, TA-ON	ενεργοποιήσετε τόσο το AF, όσο και το TA.
AF, TA-OFF	απενεργοποιήσετε τόσο το AF, όσο και το TA.

Αποθήκευση σταθμών RDS με τις ρυθμίσεις AF και TA

Μπορείτε να προστοντίσετε σταθμούς RDS μαζί με τις ρυθμίσεις AF/TA. Εάν χρησιμοποιείτε τη λειτουργία BTM, αποθηκεύονται μόνο οι σταθμοί RDS με την ίδια ρύθμιση AF/TA. Εάν πραγματοποιήσετε χειροκίνητο συντονισμό, μπορείτε να προστοντίσετε τόσο σταθμούς RDS, όσο και σταθμούς που δεν είναι RDS με χωριστή ρύθμιση AF/TA για τον καθένα.

1 Επιλέξτε το AF/TA και στη συνέχεια αποθηκεύστε τον σταθμό χρησιμοποιώντας το BTM, ή χειροκίνητα.

Λήψη ανακοινώσεων εκτάκτου ανάγκης

Όταν είναι ενεργοποιημένο το AF ή το TA, οι ανακοινώσεις εκτάκτου ανάγκης διακόπτουν αυτόματα την επιλεγμένη πηγή.

Συμβουλή

Αν ρυθμίσετε τη στάθμη έντασης κατά τη διάρκεια μιας ανακοίνωσης οδικής κυκλοφορίας, η στάθμη αυτή θα αποθηκευτεί στη μνήμη για τις μελλοντικές ανακοινώσεις οδικής κυκλοφορίας, ανεξάρτητα από την κανονική στάθμη έντασης.

Παραμονή σε ένα τοπικό πρόγραμμα – REG

Όταν η λειτουργία AF είναι ενεργοποιημένη: η εργοστασιακή ρύθμιση αυτής της μονάδας περιορίζει τη λήψη σε μια συγκεκριμένη περιοχή και έτσι δεν θα συντονιστείτε σε έναν άλλο τοπικό σταθμό με ισχυρότερο σήμα. Εάν βγείτε από την εμβέλεια αυτού του τοπικού σταθμού, επιλέξτε το "REG-OFF" στο μενού ρυθμίσεων κατά τη λήψη FM (σελίδα 22).

Σημείωση

Η λειτουργία αυτή δεν είναι διαθέσιμη στο Ηνωμένο Βασίλειο και σε κάποιες άλλες περιοχές.

συνέχεια

Ραδιόφωνο

Λειτουργία Local Link (Τοπικού Συνδέσμου) (μόνο για το Η. Βασίλειο)

Η λειτουργία αυτή σας επιτρέπει να επιλέξετε άλλους τοπικούς σταθμούς στην περιοχή σας, ακόμα και αν δεν είναι αποθηκευμένοι στα αριθμητικά πλήκτρα.

- Κατά τη διάρκεια της λήψης FM, πιέστε ένα αριθμητικό πλήκτρο (1 έως 6) στο οποίο είναι αποθηκευμένος ένας τοπικός σταθμός.
- Μέσα σε 5 δευτερόλεπτα, πιέστε ξανά το αριθμητικό πλήκτρο του τοπικού σταθμού. Επαναλάβετε αυτή τη διαδικασία μέχρι να ληφθεί ο τοπικός σταθμός που επιθυμείτε.

Επιλογή του τύπου προγράμματος (PTY)

- Πιέστε και κρατήστε το (A/FT) (PTY) κατά τη διάρκεια της λήψης FM.

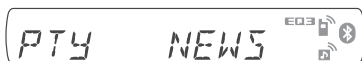

Αν ο σταθμός μεταδίδει δεδομένα PTY, εμφανίζεται ο τύπος του τρέχοντος προγράμματος.

- Πιέστε επανειλημμένα το (A/FT) (PTY) μέχρι να εμφανιστεί ο επιθυμητός τύπος προγράμματος.

- Πιέστε το (SEEK) +/-.

Η μονάδα αρχίζει να αναζητά έναν σταθμό που να εκπέμπει τον επιλεγμένο τύπο προγράμματος.

Τύποι προγραμμάτων

NEWS (Ειδήσεις), **AFFAIRS** (Επίκαιρα Γεγονότα), **INFO** (Πληροφορίες), **SPORT** (Αθλητικά), **EDUCATE** (Εκπαίδευση), **DRAMA** (Θέατρο), **CULTURE** (Πολιτιστικά), **SCIENCE** (Επιστήμη), **VARIED** (Ποικίλα Θέματα), **POP M** (Μουσική Ποπ), **ROCK M** (Μουσική Ροκ), **EASY M** (Ελαφρά Μουσική), **LIGHT M** (Ελαφρά Κλασική Μουσική), **CLASSICS** (Κλασική Μουσική), **OTHER M** (Άλλα είδη Μουσικής), **WEATHER** (Καιρός), **FINANCE** (Οικονομικά), **CHILDREN** (Παιδικά Προγράμματα), **SOCIAL A** (Κοινωνικά Θέματα), **RELIGION** (Θρησκεία), **PHONE IN** (Ανοιχτή Γραμμή), **TRAVEL** (Ταξίδια), **LEISURE** (Ελεύθερος Χρόνος), **JAZZ** (Μουσική Τζαζ), **COUNTRY** (Μουσική Κάντρυ), **NATION M** (Δημοτική Μουσική), **OLDIES** (Παλιές Επιτυχίες), **FOLK M** (Φολκλορική Μουσική), **DOCUMENT** (Ρεπορτάζ)

Σημείωση

Δεν μπορείτε να χρησιμοποιήσετε αυτή τη λειτουργία σε χώρες/περιοχές που δεν είναι διαθέσιμα τα δεδομένα PTY.

Ρύθμιση του CT (Ωρα ρολογιού)

- Επιλέξτε το "CT-ON" στις ρυθμίσεις (σελίδα 22).

Σημειώσεις

- Η λειτουργία CT μπορεί να μην είναι διαθέσιμη, ακόμα και αν λαμβάνεται ένας σταθμός RDS.
- Ενδέχεται να υπάρχει μια διαφορά μεταξύ της ώρας που ρυθμίζεται με τη λειτουργία CT και της πραγματικής ώρας.

CD

Στοιχεία που εμφανίζονται στην οθόνη

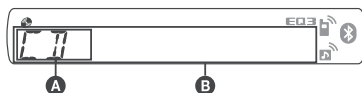

- A** Πηγή
B Όνομα κομματιού *1, Όνομα δίσκου/καλλιτέχνη *1, Όνομα καλλιτέχνη *1, Αριθμός άλμπουμ *2, Όνομα άλμπουμ *1, Αριθμός κομματιού/Χρόνος αναπαραγωγής που έχει περάσει, Ρολόι

*1 Εμφανίζονται οι πληροφορίες CD TEXT, MP3/WMA/AAC.

*2 Ο αριθμός άλμπουμ εμφανίζεται μόνο όταν αλλάξει το άλμπουμ.

Για να αλλάξετε τα στοιχεία που εμφανίζονται **B**, πιέστε το (DSPL).

Υπόδειξη

Τα στοιχεία που εμφανίζονται διαφέρουν, ανάλογα με τον τύπο του δίσκου, το φORMά εγγραφής και τις ρυθμίσεις.

Επανειλημμένη και τυχαία αναπαραγωγή

- Κατά τη διάρκεια της αναπαραγωγής, πιέστε επανειλημμένα το (3) (REP) ή το (4) (SHUF), μέχρι να εμφανιστεί η επιθυμητή ρύθμιση.

Επιλέξτε	Για να αναπαράγετε
⇐ TRACK	ένα κομμάτι επανειλημμένα.
⇐ ALBUM*	ένα άλμπουμ επανειλημμένα.
SHUF ALBUM*	ένα άλμπουμ με τυχαία σειρά.
SHUF DISC	ένα δίσκο με τυχαία σειρά.

* Όταν αναπαράγεται ένα αρχείο MP3 / WMA / AAC.

Για να επιστρέψετε στην κανονική λειτουργία αναπαραγωγής, επιλέξτε το "⇐ OFF" (Απενεργοποίηση Επανάληψης) ή το "SHUF OFF" (Απενεργοποίηση Τυχαίας Αναπαραγωγής).

Συσκευές USB

Για λεπτομέρειες σχετικά με τη συμβατότητα της συσκευής USB σας, επισκεφτείτε τον δικτυακό τόπο υποστήριξης.

Δικτυακός τόπος υποστήριξης

<http://support.sony-europe.com>

- Μπορείτε να χρησιμοποιήσετε συσκευές USB τύπου MSC (Mass Storage Class) και MTP (Media Transfer Protocol) που είναι συμβατές με το πρότυπο USB.
- Τα αντίστοιχα codec είναι MP3 (.mp3), WMA (.wma) και AAC (.m4a).
- Συστήνεται η δημιουργία αντιγράφων ασφαλείας των περιεχομένων της συσκευής USB.

Σημείωση

Συνδέστε τη συσκευή USB αφού ξεκινήσετε τον κινητήρα. Ανάλογα με τη συσκευή USB, μπορεί να σημειωθεί βλάβη ή ζημιά αν η σύνδεση της πραγματοποιηθεί πριν ξεκινήσετε τον κινητήρα.

Αναπαραγωγή από συσκευές USB

1 Συνδέστε τη συσκευή USB στον ακροδέκτη USB.

Αν χρησιμοποιείτε ένα καλώδιο για τη σύνδεση, χρησιμοποιήστε το καλώδιο που παρέχεται μαζί με τη συσκευή USB.

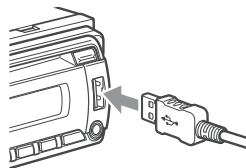

Αρχίζει η αναπαραγωγή.

Αν είναι ήδη συνδεδεμένη μια συσκευή USB, πιέστε επανειλημμένα το **(SOURCE)** μέχρι να εμφανιστεί το "USB" για να αρχίσετε την αναπαραγωγή. Πιέστε το **(OFF)** για να σταματήσετε την αναπαραγωγή.

Αφαίρεση της συσκευής USB

1 Σταματήστε την αναπαραγωγή από τη συσκευή USB.

2 Αφαιρέστε τη συσκευή USB.

Αν αφαιρέσετε τη συσκευή USB κατά τη διάρκεια της αναπαραγωγής, τα δεδομένα που περιέχονται στη συσκευή USB μπορεί να καταστραφούν.

Σημειώσεις

- Μην χρησιμοποιείτε συσκευές USB οι οποίες είναι πολύ μεγάλες ή πολύ βαριές και μπορούν να πέσουν λόγω κραδασμών, ή δεν επιτυγχάνουν σταθερή σύνδεση.
- Μην αποσπάτε την πρόσδεση κατά τη διάρκεια της αναπαραγωγής από τη συσκευή USB, διαφορετικά μπορεί να καταστραφούν τα δεδομένα που περιέχονται στη συσκευή USB.
- Η μονάδα αυτή δεν μπορεί να αναγνωρίσει συσκευές USB μέσω ενός διανομέα (hub) USB.

Στοιχεία που εμφανίζονται στην οθόνη

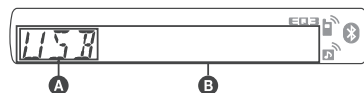

A Πηγή

B Όνομα κομματιού, Όνομα καλλιτέχνη, Αριθμός άλμπουμ*, Όνομα άλμπουμ, Αριθμός κομματιού / Χρόνος αναπαραγωγής που έχει περάσει, Ρολόι

* Ο αριθμός άλμπουμ εμφανίζεται μόνο όταν αλλάξει το άλμπουμ.

Για να αλλάξετε τα στοιχεία που εμφανίζονται **B**, πιέστε το **(DSPL)**.

Σημειώσεις

- Τα στοιχεία που εμφανίζονται θα διαφέρουν, ανάλογα με τη συσκευή USB, το φORM έΓΓΡΑΦΗΣ και τις ρυθμίσεις. Για λεπτομέρειες, επισκεφτείτε το δικτυακό τόπο υποστήριξης.
- Ο μέγιστος αριθμός δεδομένων που μπορούν να εμφανιστούν είναι ο παρακάτω.
 - φάκελοι (άλμπουμ): 128
 - αρχεία (κομμάτια) ανά φάκελο: 500
- Μην αφήνετε μια συσκευή USB σε ένα σταθμευμένο αυτοκίνητο, διότι μπορεί να προκληθεί σε αυτή βλάβη.
- Ενδέχεται να χρειαστεί κάποιος χρόνος για να ξεκινήσει η αναπαραγωγή, ανάλογα με το μέγεθος των καταγραφμένων δεδομένων.
- Τα αρχεία DRM (Διαχείριση Ψηφιακών Δικαιωμάτων) ενδέχεται να μην αναπαράγονται.
- Κατά τη διάρκεια της αναπαραγωγής ή της γρήγορης κίνησης εμπρός/πίσω ενός αρχείου MP3/WMA/AAC με VBR (Μεταβλητή Ταχύτητα Μετάδοσης Μπιτ), ο χρόνος αναπαραγωγής που έχει περάσει μπορεί να μην εμφανίζεται με ακρίβεια.
- Η αναπαραγωγή των παρακάτω αρχείων MP3/WMA/AAC δεν υποστηρίζεται.
 - αρχεία συμπιεσμένα χωρίς απώλειες
 - αρχεία με προστασία πνευματικών δικαιωμάτων

Επαναλαμβανόμενη και τυχαία αναπαραγωγή

1 Κατά τη διάρκεια της αναπαραγωγής, πιέστε επανειλημμένα το **(3) (REP)** ή το **(4) (SHUF)** μέχρι να εμφανιστεί η επιθυμητή ρύθμιση.

Επιλέξτε	Για να αναπαράγετε
TRACK	ένα κομμάτι επανειλημμένα.
ALBUM	ένα άλμπουμ επανειλημμένα.
SHUF ALBUM	ένα άλμπουμ με τυχαία σειρά.
SHUF DEVICE	τα κομμάτια σε μια συσκευή με τυχαία σειρά.

Η ρύθμιση ολοκληρώνεται μετά από 3 δευτ.

Για να επανέλθετε στην κανονική αναπαραγωγή, επιλέξτε το **"OFF"** ή το **"SHUF OFF"**.

iPod

Για λεπτομέρειες σχετικά με τη συμβατότητα του iPod σας, δείτε το τμήμα "Σχετικά με το iPod" στη σελίδα 25, ή επισκεφτείτε το δικτυακό τόπο υποστήριξης. Σε αυτές τις οδηγίες χρήσης, το "iPod" χρησιμοποιείται ως γενικός όρος αναφοράς για τις λειτουργίες iPod ενός iPod ή ενός iPhone, εκτός αν αναφέρεται διαφορετικά στο κείμενο ή στις εικόνες.

Δικτυακός τόπος υποστήριξης
<http://support.sony-europe.com/>

Αναπαραγωγή από ένα iPod

Πριν συνδέσετε το iPod, χαμηλώστε την ένταση ήχου της μονάδας.

1 Συνδέστε το iPod στο τερματικό USB μέσω του ακροδέκτη σύνδεσης για καλώδιο USB.

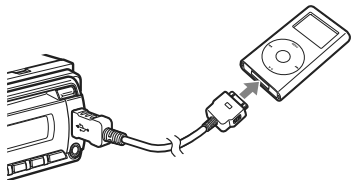

Το iPod τίθεται αυτόματα σε λειτουργία και στην οθόνη του iPod θα εμφανιστεί η παρακάτω οθόνη.*



Συμβουλή

Συστήνουμε το καλώδιο USB RC-100IP (δεν παρέχεται) για τη σύνδεση του ακροδέκτη σύνδεσης.

Τα κομμάτια που περιέχονται στο iPod αρχίζουν να αναπαράγονται αυτόματα από το σημείο που είχε σταματήσει η αναπαραγωγή. Αν έχει ήδη συνδεθεί ένα iPod, για να αρχίσετε την αναπαραγωγή πιέστε επανειλημμένα το (SOURCE) μέχρι να εμφανιστεί η ένδειξη "USB". (Όταν αναγνωριστεί το iPod, στην οθόνη εμφανίζεται η ένδειξη "IPD".)

* Αν πραγματοποιήθηκε αναπαραγωγή από το iPod μέσω της λειτουργίας ελέγχου επιβάτη την τελευταία φορά, η ένδειξη αυτή δε θα εμφανιστεί.

2 Πιέστε το (MODE) για να επιλέξετε τη λειτουργία αναπαραγωγής.
 Η λειτουργία αναπαραγωγής αλλάζει ως εξής:
RESUMING (συνέχιση) → ALBUM (άλμπουμ) → TRACK (κομμάτι) → PODCAST* → GENRE (είδος) → PLAYLIST (λίστα αναπαραγωγής) → ARTIST (καλλιτέχνης)

* Ενδέχεται να μην εμφανίζεται, ανάλογα με τις ρυθμίσεις του iPod.

3 Ρυθμίστε την ένταση του ήχου.

Πιέστε το (OFF) για να σταματήσετε την αναπαραγωγή.

Αφαίρεση του iPod

1 Σταματήστε την αναπαραγωγή από το iPod.
2 Αφαιρέστε το iPod.

Προειδοποίηση για το iPhone

Όταν συνδέετε ένα iPhone μέσω USB, η ένταση του τηλεφώνου ελέγχεται από το ίδιο το iPhone. Για να αποφύγετε απότομο δυνατό ήχο μετά από μια κλήση, μην αυξάνετε την ένταση στη μονάδα κατά τη διάρκεια μιας τηλεφωνικής κλήσης.

Σημειώσεις

- Μην αποσπάτε την πρόσοψη κατά τη διάρκεια της αναπαραγωγής από το iPod, διότι μπορεί να σημειωθεί καταστροφή των δεδομένων.
- Η μονάδα αυτή δεν μπορεί να αναγνωρίσει ένα iPod μέσω ενός διανομέα (hub) USB.

Συμβουλές

- Όταν το κλειδί του κινητήρα είναι στη θέση ACC και η μονάδα είναι σε λειτουργία, το iPod φορτίζεται.
- Αν το iPod αποσυνδεθεί κατά τη διάρκεια της αναπαραγωγής, στην οθόνη της μονάδας εμφανίζεται η ένδειξη "NO DEV".

Λειτουργία συνέχισης της αναπαραγωγής

Όταν το iPod συνδεθεί, η λειτουργία αυτής της μονάδας αλλάζει σε λειτουργία συνέχισης της αναπαραγωγής και η αναπαραγωγή αρχίζει με τη λειτουργία που είναι καθορισμένη στο iPod. Στη λειτουργία συνέχισης της αναπαραγωγής, τα παρακάτω πλήκτρα δε λειτουργούν.

- (3) (REP)
- (4) (SHUF)

Στοιχεία που εμφανίζονται στην οθόνη

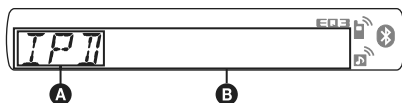

- A** Πηγή (iPod)
- B** Όνομα κομματιού, Όνομα καλλιτέχνη, Όνομα άλμπουμ, Αριθμός κομματιού / Χρόνος αναπαραγωγής που έχει περάσει, Ρολόι

Για να αλλάξετε τα στοιχεία που εμφανίζονται **B**, πιέστε το (DISPL).

Συμβουλή

Όταν αλλάζει το άλμπουμ/podcast/είδος/καλλιτέχνης/λίστα αναπαραγωγής, εμφανίζεται για λίγο ο αριθμός του στοιχείου.

Σημείωση

Μερικά γράμματα που είναι αποθηκευμένα στο iPod ενδέχεται να μην εμφανίζονται σωστά.

Καθορισμός της λειτουργίας αναπαραγωγής

1 Κατά τη διάρκεια της αναπαραγωγής, πιέστε το **(MODE)**.

Η λειτουργία αναπαραγωγής αλλάζει ως εξής:

ALBUM (άλμπουμ) → **TRACK** (κομμάτι) → **PODCAST*** → **GENRE** (είδος) → **PLAYLIST** (λίστα αναπαραγωγής) → **ARTIST** (καλλιτέχνης)

* Ενδέχεται να μην εμφανίζεται, ανάλογα με τις ρυθμίσεις του iPod.

Παράλειψη άλμπουμ, Podcast, ειδών μουσικής, λιστών αναπαραγωγής και καλλιτεχνών

Για	Πιέστε
Παράλειψη	(1)/(2) (ALBM +/-) [πιέστε μια φορά για το καθένα]
Συνεχόμενη παράλειψη	(1)/(2) (ALBM +/-) [κρατήστε μέχρι το επιθυμητό σημείο]

Επανεπιλεγμένα και τυχαία αναπαραγωγή

1 Κατά τη διάρκεια της αναπαραγωγής, πιέστε επανεπιλεγμένα το **(3)** (REP) ή το **(4)** (SHUF) μέχρι να εμφανιστεί η επιθυμητή ρύθμιση.

Επιλέξτε	Για να αναπαράγετε
TRACK	ένα κομμάτι επανεπιλεγμένα.
ALBUM	ένα άλμπουμ επανεπιλεγμένα.
PODCAST	ένα podcast επανεπιλεγμένα.
ARTIST	ένα καλλιτέχνη επανεπιλεγμένα.
PLAYLIST	μια λίστα αναπαραγωγής επανεπιλεγμένα.
GENRE	ένα είδος επανεπιλεγμένα.
SHUF ALBUM	ένα άλμπουμ με τυχαία σειρά.
SHUF PODCAST	ένα podcast με τυχαία σειρά.
SHUF ARTIST	ένα καλλιτέχνη με τυχαία σειρά.
SHUF PLAYLIST	μια λίστα αναπαραγωγής με τυχαία σειρά.
SHUF GENRE	ένα είδος με τυχαία σειρά.

Επιλέξτε	Για να αναπαράγετε
SHUF DEVICE	τα κομμάτια σε μια συσκευή με τυχαία σειρά.

Η ρύθμιση ολοκληρώνεται μετά από 3 δευτερόλεπτα.

Για να επανέλθετε στην κανονική αναπαραγωγή, επιλέξτε το “**OFF**” (Απενεργοποίηση Επανάληψης), ή το “**SHUF OFF**” (Απενεργοποίηση Τυχαίας Αναπαραγωγής).

Απ' ευθείας χειρισμός ενός iPod — Passenger Control

Μπορείτε να χειριστείτε απ' ευθείας ένα iPod συνδεδεμένο με τον ακροδέκτη σύνδεσης.

1 Κατά τη διάρκεια της αναπαραγωγής, πιέστε και κρατήστε το **(MODE)**.

Εμφανίζεται η ένδειξη “**MODE IPOD**” και μπορείτε να χειριστείτε απ' ευθείας το iPod.

Για να αλλάξετε τα στοιχεία που εμφανίζονται στην οθόνη.

Πιέστε το **(DSPL)**.

Τα στοιχεία που εμφανίζονται αλλάζουν ως εξής:

Όνομα κομματιού → Όνομα καλλιτέχνη → Όνομα άλμπουμ → **MODE IPOD** → Ρολόι

Για να εξέλθετε από τον έλεγχο επιβάτη (Passenger Control)

Πιέστε και κρατήστε το **(MODE)**.

Θα εμφανιστεί η ένδειξη “**MODE AUDIO**” και η λειτουργία αναπαραγωγής θα αλλάξει σε “**RESUMING**” (συνέχιση).

Σημειώσεις

- Η ένταση μπορεί να ρυθμιστεί μόνο από τη μονάδα.
- Αν ακρωθεί αυτή η λειτουργία, η ρύθμιση επανάληψης ακυρώνεται.

Bluetooth (Κλήση handsfree και ροή δεδομένων Μουσικής)

Λειτουργίες Bluetooth

Για να χρησιμοποιήσετε τη λειτουργία Bluetooth, είναι απαραίτητη η παρακάτω διαδικασία.

1 Σύνδεση ζεύγους (Pairing)

Όταν συνδέετε συσκευές Bluetooth για πρώτη φορά, χρειάζεται να γίνει αμοιβαία καταχώρισή τους. Αυτό καλείται "σύνδεση ζεύγους" (pairing). Αυτή η καταχώριση απαιτείται μόνο την πρώτη φορά, διότι αυτή η μονάδα και οι άλλες συσκευές θα αναγνωρίζουν η μια την άλλη από τη δεύτερη φορά και μετά. Μπορείτε να συνδέσετε σε ζεύγος μέχρι 8 συσκευές. (Ανάλογα με τη συσκευή, ενδέχεται να χρειαστεί να εισάγετε έναν κωδικό πρόσβασης για κάθε σύνδεση.)

2 Σύνδεση

Για να χρησιμοποιήσετε τη συσκευή αφού πραγματοποιηθεί η σύνδεση ζεύγους, αρχίστε τη σύνδεση. Μερικές φορές η σύνδεση ζεύγους σας επιτρέπει να συνδέσετε αυτόματα.

3 Κλήση hands-free / Ακρόαση μουσικής

Μπορείτε να μιλήσετε με ελεύθερα τα χέρια (hands-free) και να ακούσετε μουσική μόλις πραγματοποιηθεί η σύνδεση.



Δικτυακός τόπος υποστήριξης

<http://support.sony-europe.com/>

Σύνδεση ζεύγους (pairing)

Αρχικά, καταχωρήστε ("συνδέστε σε ζευγάρι") μια συσκευή Bluetooth (κινητό τηλέφωνο, κλπ.) και αυτή τη μονάδα. Μπορείτε να συνδέσετε σε ζεύγος μέχρι 8 συσκευές. Μόλις πραγματοποιηθεί η σύνδεση ζεύγους, δεν χρειάζεται να την πραγματοποιήσετε ξανά.

1 Τοποθετήστε τη συσκευή Bluetooth σε απόσταση μέχρι 1 μέτρο από αυτή τη μονάδα.

2 Πιέστε και κρατήστε το  μέχρι να αναβοσβήνει το  (περίπου 5 δευτερόλεπτα).

Η μονάδα εισέρχεται σε κατάσταση αναμονής για σύνδεση ζεύγους.



αναβοσβήνει

3 Ρυθμίστε τη συσκευή Bluetooth για να αναζητήσει αυτή τη μονάδα.

18

Στην οθόνη της συσκευής που πρόκειται να συνδεθεί εμφανίζεται μια λίστα συσκευών που έχουν ανιχνευτεί. Αυτή η μονάδα εμφανίζεται ως "XPLOD" στη συσκευή που πρόκειται να συνδεθεί.

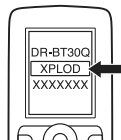

4 Αν χρειάζεται η εισαγωγή Κωδικού Πρόσβασης* στην οθόνη της συσκευής που πρόκειται να συνδεθεί, εισάγετε το "0000".

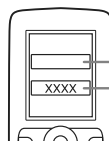



Εισαγωγή κωδικού πρόσβασης. "0000"

Αυτή η μονάδα και η συσκευή Bluetooth απομνημονεύουν τις πληροφορίες η μια της άλλης και όταν πραγματοποιηθεί η σύνδεση ζεύγους, η μονάδα είναι έτοιμη για σύνδεση με τη συσκευή.



Η ένδειξη  αναβοσβήνει και στη συνέχεια παραμένει φωτισμένη μετά την πραγματοποίηση της σύνδεσης ζεύγους.

5 Ρυθμίστε τη συσκευή Bluetooth για να συνδεθεί με αυτή τη μονάδα.

Όταν πραγματοποιηθεί η σύνδεση εμφανίζεται η ένδειξη  ή .



* Ο κωδικός πρόσβασης ενδέχεται να αναφέρεται ως "passkey", "PIN code", "PIN number", ή "Password", κλπ., ανάλογα με τη συσκευή.

Σημείωση

Η κατάσταση αναμονής για σύνδεση ζεύγους δεν ακυρώνεται μέχρι να πραγματοποιηθεί η σύνδεση.

Σχετικά με τα εικονίδια Bluetooth

Σε αυτή τη μονάδα χρησιμοποιούνται τα παρακάτω εικονίδια.

	φωτισμένο: αναβοσβήνει: σβηστό:	Σήμα Bluetooth ενεργοποιημένο Λειτουργία αναμονής για σύνδεση ζεύγους Σήμα Bluetooth απενεργοποιημένο
	φωτισμένο: αναβοσβήνει: σβηστό:	Σύνδεση επιτυχής Πραγματοποίηση σύνδεσης Χωρίς σύνδεση
	φωτισμένο: αναβοσβήνει: σβηστό:	Σύνδεση επιτυχής Πραγματοποίηση σύνδεσης Χωρίς σύνδεση

Σύνδεση

Αν η σύνδεση ζεύγους έχει ήδη πραγματοποιηθεί, αρχίστε το χειρισμό από εδώ.

Ενεργοποίηση της εξόδου σήματος Bluetooth αυτής της μονάδας

Για να χρησιμοποιήσετε τη λειτουργία Bluetooth, ενεργοποιήστε την έξοδο σήματος Bluetooth αυτής της μονάδας.

- 1 Πιέστε και κρατήστε το **(BT)** μέχρι να φωτιστεί η ένδειξη **"BT"** (περίπου 3 δευτερόλεπτα).
Το σήμα Bluetooth ενεργοποιείται.



Σύνδεση ενός κινητού τηλεφώνου

- 1 Βεβαιωθείτε ότι το σήμα Bluetooth είναι ενεργοποιημένο τόσο σε αυτή τη μονάδα όσο και στο κινητό τηλέφωνο.
- 2 Συνδεθείτε σε αυτή τη μονάδα χρησιμοποιώντας το κινητό τηλέφωνο.
Όταν πραγματοποιηθεί η σύνδεση εμφανίζεται η ένδειξη **"BT"**.



Σύνδεση του κινητού τηλεφώνου που συνδέθηκε την τελευταία φορά από αυτή τη μονάδα

- 1 Βεβαιωθείτε ότι το σήμα Bluetooth είναι ενεργοποιημένο τόσο σε αυτή τη μονάδα όσο και στο κινητό τηλέφωνο.
- 2 Πιέστε επανειλημμένα το **(SOURCE)** μέχρι να εμφανιστεί η ένδειξη **"BT PHONE"**.
- 3 Πιέστε το **(handsfree)**.
Όσο πραγματοποιείται η σύνδεση αναβοσβήνει η ένδειξη **"BT"**. Στη συνέχεια το **"BT"** παραμένει φωτισμένο όταν πραγματοποιηθεί η σύνδεση.

Σημείωση

Κατά τη διάρκεια της μετάδοσης ήχου Bluetooth, δεν μπορείτε να συνδέσετε αυτή τη μονάδα στο κινητό τηλέφωνο. Συνδεθείτε από το κινητό τηλέφωνο σε αυτή τη μονάδα. Μπορεί να ακουστεί ένας ήχος σύνδεσης μέσα στον αναπαραγόμενο ήχο.

Συμβουλή

Όταν το σήμα Bluetooth είναι ενεργοποιημένο: όταν βάλετε μπροστά τον κινητήρα, η μονάδα αυτή συνδέεται αυτόματα με το κινητό τηλέφωνο που είχε συνδεθεί την τελευταία φορά. Όμως, η αυτόματη σύνδεση εξαρτάται και από τις προδιαγραφές του κινητού τηλεφώνου. Αν αυτή η μονάδα δε συνδέεται αυτόματα, συνδέστε τη χειροκίνητα.

Σύνδεση μιας συσκευής ήχου

- 1 Βεβαιωθείτε ότι το σήμα Bluetooth είναι ενεργοποιημένο τόσο σε αυτή τη μονάδα όσο και στη συσκευή ήχου.
- 2 Συνδεθείτε με αυτή τη συσκευή χρησιμοποιώντας τη συσκευή ήχου.
Όταν πραγματοποιηθεί η σύνδεση, εμφανίζεται η ένδειξη **"BT"**.



Σύνδεση της συσκευής ήχου που συνδέθηκε την τελευταία φορά από αυτή τη μονάδα

- 1 Βεβαιωθείτε ότι το σήμα Bluetooth είναι ενεργοποιημένο τόσο σε αυτή τη μονάδα όσο και στη συσκευή ήχου.
- 2 Πιέστε επανειλημμένα το **(SOURCE)** μέχρι να εμφανιστεί η ένδειξη **"BT AUDIO"**.
- 3 Πιέστε το **(BT)**.
Όσο πραγματοποιείται η σύνδεση αναβοσβήνει η ένδειξη **"BT"**. Στη συνέχεια το **"BT"** παραμένει φωτισμένο όταν πραγματοποιηθεί η σύνδεση.

Πραγματοποίηση κλήσεων με ελεύθερα χέρια (handsfree)

Βεβαιωθείτε πρώτα ότι η μονάδα και το κινητό τηλέφωνο είναι συνδεδεμένα.

Λήψη κλήσεων

Όταν λαμβάνετε μια κλήση, ακούγεται ένα ηχητικό σήμα από τα ηχεία του αυτοκινήτου.

- 1 Πιέστε το **(handsfree)** ενώ ακούγεται το ηχητικό σήμα κλήσης.
Αρχίζει η συνομιλία.

Για να τερματίσετε μια κλήση

Πιέστε ξανά το **(handsfree)** ή το **(OFF)**.

Για να απορρίψετε μια εισερχόμενη κλήση, πιέστε και κρατήστε το **(handsfree)** για 2 δευτερόλεπτα.

Ρύθμιση απολαβής μικροφώνου (Mic Gain)

Μπορείτε να επιλέξετε μεταξύ δύο σταθμών έντασης ("LOW" ή "HI") για να καθορίσετε την κατάλληλη ένταση για το συνομιλητή σας κατά τη διάρκεια μιας κλήσης.

- 1 Πιέστε το **(5)** κατά τη διάρκεια μιας κλήσης.
Η ρύθμιση αλλάζει ως εξής:
MIC-LOW ↔ MIC-HI

Bluetooth (Κλήση handsfree και ροή δεδομένων Μουσικής)

Σημείωση

Το μικρόφωνο αυτής της μονάδας βρίσκεται στο πίσω μέρος της πρόσοψης (σελίδα 8). Μην καλύπτετε το μικρόφωνο με κολλητική ταινία, κλπ.

Πραγματοποίηση κλήσεων

Για την πραγματοποίηση κλήσεων από αυτή τη μονάδα, χρησιμοποιείται η επανάληψη κλήσης ενός αριθμού.

1 Πιέστε επανειλημμένα το  μέχρι να εμφανιστεί το "BT PHONE".

2 Πιέστε και κρατήστε το  (handsfree) για 3 δευτερόλεπτα ή περισσότερο.
Αρχίζει η τηλεφωνική κλήση.

Για να τερματίσετε μια κλήση

Πιέστε ξανά το  (handsfree), ή το .

Για να καλέσετε έναν άλλο αριθμό, χρησιμοποιείστε το κινητό σας τηλέφωνο και μετά προωθήστε την κλήση.
Για λεπτομέρειες σχετικά με την προώθηση κλήσης, δείτε παρακάτω.

Προώθηση κλήσεων

Για να ενεργοποιήσετε/απενεργοποιήσετε την κατάλληλη συσκευή (αυτή τη μονάδα/το κινητό τηλέφωνο), δείτε παρακάτω.

1 Πιέστε και κρατήστε το  (handsfree) ή χρησιμοποιείστε το κινητό σας τηλέφωνο.

Για λεπτομέρειες σχετικά με τη χρήση του κινητού σας τηλεφώνου, ανατρέξτε στις οδηγίες χρήσης του κινητού σας τηλεφώνου.

Σημείωση

Ανάλογα με το κινητό τηλέφωνο, η σύνδεση handsfree μπορεί να διακοπεί όταν επιχειρηθεί η προώθηση κλήσης.

Ενεργοποίηση Φωνητικής Κλήσης (Voice Dial)

Μπορείτε να ενεργοποιήσετε τη φωνητική κλήση με ένα κινητό τηλέφωνο συνδεδεμένο σε αυτή τη μονάδα λέγοντας τη φωνητική ετικέτα που είναι αποθηκευμένη στο κινητό τηλέφωνο και στη συνέχεια να πραγματοποιηθεί μια κλήση.

1 Πιέστε επανειλημμένα το  μέχρι να εμφανιστεί το "BT PHONE".

2 Πιέστε το  (handsfree).
Το κινητό τηλέφωνο εισέρχεται σε λειτουργία φωνητικής κλήσης.

3 Πείτε τη φωνητική ετικέτα που είναι αποθηκευμένη στο κινητό τηλέφωνο.
Η φωνή σας αναγνωρίζεται και η κλήση πραγματοποιείται.

20

Σημειώσεις

- Βεβαιωθείτε πρώτα ότι η μονάδα και το κινητό τηλέφωνο είναι συνδεδεμένα.
- Αποθηκεύστε από πριν μια φωνητική ετικέτα στο κινητό σας τηλέφωνο.
- Αν ενεργοποιήσετε τη φωνητική κλήση σε ένα κινητό τηλέφωνο συνδεδεμένο με αυτή τη μονάδα, η λειτουργία αυτή ενδέχεται να μη λειτουργεί πάντα σε μερικές περιπτώσεις.
- Οι θόρυβοι, όπως ο θόρυβος του κινητήρα ενδέχεται να επηρεάσουν την αναγνώριση του ήχου. Για να βελτιώσετε την αναγνώριση, χρησιμοποιείστε τη λειτουργία σε συνθήκες που ο θόρυβος είναι ελαχιστοποιημένος.
- Η φωνητική κλήση ενδέχεται να μη λειτουργεί σε κάποιες συνθήκες, ανάλογα με την αποτελεσματικότητα της λειτουργίας αναγνώρισης φωνής του κινητού τηλεφώνου. Για λεπτομέρειες, δείτε το δικτυακό τόπο υποστήριξης (σελίδα 29).

Συμβουλές

- Μιλήστε με τον ίδιο τρόπο που χρησιμοποιήσατε όταν αποθηκεύατε την φωνητική ετικέτα.
- Αποθηκεύστε μια φωνητική ετικέτα ενώ βρίσκεστε στο αυτοκίνητο, μέσω αυτής της μονάδας με επιλεγμένο το "BT PHONE".

Ροή δεδομένων μουσικής

Ακρόαση μουσικής από μια συσκευή ήχου

Μπορείτε να ακούσετε μουσική από μια συσκευή ήχου σε αυτή τη μονάδα, αν η συσκευή ήχου υποστηρίζει το A2DP (Advanced Audio Distribution Profile) της τεχνολογίας Bluetooth.

1 Χαμηλώστε την ένταση ήχου αυτής της μονάδας.

2 Πιέστε επανειλημμένα το  μέχρι να εμφανιστεί η ένδειξη "BT AUDIO".

3 Χειριστείτε τη συσκευή ήχου για να αρχίσετε την αναπαραγωγή.

4 Ρυθμίστε την ένταση του ήχου από αυτή τη μονάδα.

Ρύθμιση της έντασης του ήχου

Η ένταση ήχου μπορεί να ρυθμιστεί για την όποια διαφορά υπάρχει μεταξύ της μονάδας και της συσκευής ήχου Bluetooth.

1 Αρχίστε την αναπαραγωγή από τη συσκευή ήχου Bluetooth σε μέτρια ένταση.

2 Ρυθμίστε την κανονική ένταση ακρόασης στη μονάδα.

3 Πιέστε το πλήκτρο επιλογής επανειλημμένα μέχρι να εμφανιστεί η ένδειξη "BTA" και περιστρέψτε το ρυθμιστή έντασης για να ρυθμίσετε τη στάθμη εισόδου (-8 dB έως +18 dB).

Άλλες λειτουργίες

Χειρισμός μιας συσκευής ήχου από αυτή τη μονάδα

Μπορείτε να πραγματοποιήσετε τους παρακάτω χειρισμούς σε αυτή τη μονάδα αν η συσκευή ήχου υποστηρίζει το AVRCP (Audio Video Remote Control Profile) της τεχνολογίας Bluetooth. (Ο χειρισμός διαφέρει, ανάλογα με τη συσκευή ήχου.)

Για	Πιέστε
Αναπαραγωγή	(⏸) (PAUSE)* σε αυτή τη μονάδα.
Παύση	(⏸) (PAUSE)* σε αυτή τη μονάδα.
Παράλειψη για κομματιών	SEEK +/- (⏮/⏭) [μια φορά για κάθε κομμάτι]

* Ανάλογα με τη συσκευή, ενδέχεται να χρειάζεται να το πιέσετε δύο φορές.

Οι άλλοι χειρισμοί θα πρέπει να πραγματοποιούνται από τη συσκευή ήχου.

Σημειώσεις

- Κατά τη διάρκεια της αναπαραγωγής από μια συσκευή ήχου, πληροφορίες όπως ο αριθμός κομματιού / ο χρόνος, η κατάσταση αναπαραγωγής, κλπ. από μια συνδεδεμένη συσκευή ήχου δεν εμφανίζονται σε αυτή τη μονάδα.
- Ακόμα και αν αλλάξει η πηγή σε αυτή τη μονάδα, η αναπαραγωγή από τη συσκευή ήχου δεν σταματάει.

Συμβουλή

Μπορείτε να συνδέσετε ένα κινητό τηλέφωνο που υποστηρίζει το A2DP (Advanced Audio Distribution Profile) ως συσκευή ήχου και να ακούσετε μουσική.

Διαγραφή των καταχωρήσεων όλων των συνδεδεμένων σε ζεύγος συσκευών

- Πιέστε το (OFF).
Η μονάδα απενεργοποιείται.
- Αν φωτίζεται το (⊗), πιέστε και κρατήστε το (BT) μέχρι να σβήσει το (⊗).
- Πιέστε και κρατήστε το πλήκτρο επιλογής.
- Πιέστε επανειλημμένα το πλήκτρο επιλογής μέχρι να εμφανιστεί η ένδειξη "BT INIT".
- Πιέστε το (SEEK) +.
Ξεκινάει η αρχικοποίηση.
Χρειάζονται 3 δευτερόλεπτα για να ακυρωθούν όλες οι καταχωρήσεις.
Μη θέσετε εκτός λειτουργίας τη συσκευή ενώ αναβοσβήνει η ένδειξη "INITIAL".

Αλλαγή των ρυθμίσεων ήχου

Προσαρμογή των χαρακτηριστικών του ήχου

- Πιέστε επανειλημμένα το πλήκτρο επιλογής μέχρι να εμφανιστεί το επιθυμητό στοιχείο.
- Περιστρέψτε τον επιλογέα ελέγχου για να ρυθμίσετε το επιλεγμένο στοιχείο.
- Πιέστε το (BACK).
Η ρύθμιση ολοκληρώνεται και η οθόνη επανέρχεται στην κανονική λειτουργία αναπαραγωγής/λήψης.

Μπορείτε να ρυθμίσετε τα παρακάτω στοιχεία (για λεπτομέρειες δείτε τις σελίδες αναφοράς):

EQ3

Επιλέγει μια καμπύλη ισοσταθμιστή από 7 τύπους μουσικής.

LOW*1, MID*1, HI*1 (σελίδα 22)

BAL (Ισορροπία)

Ρυθμίζει την ισορροπία του ήχου ανάμεσα στο αριστερό και το δεξιό ηχείο.

FAD (Fader)

Ρυθμίζει τη σχετική στάθμη μεταξύ των μπροστινών και των πίσω ηχείων.

SUB (Ένταση Υπογούφερ)

Ρυθμίζει την ένταση του υπογούφερ.
(Η χαμηλότερη ρύθμιση είναι το "ATT").

AUX (στάθμη AUX)*2

Ρυθμίζει τη στάθμη έντασης για κάθε συνδεδεμένη βοηθητική συσκευή: "+18 dB" - "0 dB" - "-8 dB".

Με τη ρύθμιση αυτή δε χρειάζεται να ρυθμίζετε τη στάθμη έντασης όταν αλλάζετε μουσική πηγή.

BTA (Στάθμη ήχου BT)*3

Ρυθμίζει τη στάθμη έντασης για κάθε συνδεδεμένη συσκευή ήχου Bluetooth: "+18 dB" - "0 dB" - "-8 dB". Με τη ρύθμιση αυτή δε χρειάζεται να ρυθμίζετε τη στάθμη έντασης όταν αλλάζετε πηγή (σελίδα 20).

*1 Εμφανίζεται όταν ενεργοποιείται το EQ3.

*2 Όταν είναι ενεργοποιημένη η πηγή AUX.

*3 Όταν είναι ενεργοποιημένη μια πηγή ήχου Bluetooth (σελίδα 20).

Άλλες λειτουργίες

Προσαρμογή της καμπύλης του ισοσταθμιστή — EQ 3

Η επιλογή "CUSTOM" (Προσωπική ρύθμιση) του EQ3 σας επιτρέπει να πραγματοποιήσετε τις δικές σας ρυθμίσεις ισοσταθμιστή.

- 1 Επιλέξτε μια πηγή και στη συνέχεια πιέστε επανειλημμένα το πλήκτρο επιλογής για να επιλέξετε το "EQ3".**
- 2 Περιστρέψτε τον επιλογέα ελέγχου για να επιλέξετε το "CUSTOM".**
- 3 Πιέστε επανειλημμένα το πλήκτρο επιλογής μέχρι να εμφανιστεί το "LOW", το "MID" ή το "HI".**
- 4 Περιστρέψτε μια επιλογέα ελέγχου για να ρυθμίσετε το επιλεγμένο στοιχείο.**
Η στάθμη έντασης μπορεί να ρυθμιστεί σε βήματα του 1 dB, από -10 dB έως +10 dB.

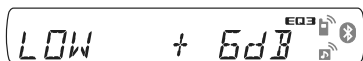

Για να ρυθμίσετε την καμπύλη του ισοσταθμιστή, επαναλάβετε τα βήματα 3 και 4. Για να επαναφέρετε την προεπιλεγμένη καμπύλη ισοσταθμιστή, πιέστε και κρατήστε το πλήκτρο επιλογής πριν ολοκληρωθεί η ρύθμιση.

- 5 Πιέστε το ⏪ (BACK).**
Η ρύθμιση ολοκληρώνεται και η οθόνη επανέρχεται στην κανονική λειτουργία αναπαραγωγής / λήψης.

Συμβολή
Είναι επίσης διαθέσιμοι και άλλοι τύποι ισοσταθμιστή.

Προσαρμογή των ρυθμίσεων — SET

- 1 Πιέστε και κρατήστε το πλήκτρο επιλογής.**
Εμφανίζεται η οθόνη ρυθμίσεων.
- 2 Πιέστε επανειλημμένα το πλήκτρο επιλογής μέχρι να εμφανιστεί το επιθυμητό στοιχείο.**
- 3 Περιστρέψτε τον επιλογέα ελέγχου για να επιλέξετε τη ρύθμιση (παράδειγμα "ON", ή "OFF").**
- 4 Πιέστε και κρατήστε το πλήκτρο επιλογής.**
Η ρύθμιση ολοκληρώνεται και η οθόνη επανέρχεται στην κανονική λειτουργία αναπαραγωγής / λήψης.

Σημείωση
Τα εμφανιζόμενα στοιχεία θα διαφέρουν, ανάλογα με την πηγή και τη ρύθμιση.

Μπορείτε να ρυθμίσετε τα ακόλουθα στοιχεία (για λεπτομέρειες ανατρέξτε στις σελίδες αναφοράς):

CLOCK ADJ (Ρύθμιση Ρολογιού) (σελίδα 7)

CT (Ωρα Ρολογιού) (σελίδα 13, 14).

BEEP (Ηχητικό Σήμα)
Ενεργοποιεί τα ηχητικά σήματα: "ON", "OFF".

AUX-A*1 (Ήχος AUX)
Ενεργοποιεί την εμφάνιση της πηγής AUX: "ON", "OFF" (σελίδα 23).

A. OFF (Αυτόματη Απενεργοποίηση)
Για αυτόματη απενεργοποίηση μετά από ένα καθορισμένο χρονικό διάστημα όταν η μονάδα είναι κλειστή: "NO", "30 S (δευτερόλεπτα)", "30 M (λεπτά)" ή "60 M (λεπτά)".

MIC*1 (Μικρόφωνο)
- "EXT": για αυτόματη επιλογή του εξωτερικού μικροφώνου όταν είναι συνδεδεμένο.
- "INT": για επιλογή μόνο του εσωτερικού μικροφώνου.

DEMO (Επίδειξη)
Ενεργοποιεί την επίδειξη: "ON", "OFF".

DIM (Ρυθμιστής φωτεινότητας)
Για να αλλάξετε τη φωτεινότητα της οθόνης: "ON", "OFF".

A. SCRL*2 (Αυτόματη Κύλιση)
Για σταδιακή εμφάνιση των στοιχείων που δεν χωρούν στην οθόνη: "ON", "OFF".

LOCAL*3 (Λειτουργία τοπικής αναζήτησης)
- "ON": για συντονισμό μόνο των σταθμών με ισχυρό σήμα.
- "OFF": για κανονικό συντονισμό.

MONO*3 (Μονοφωνική λειτουργία)
Για να βελτιώσετε την κακή λήψη των FM, επιλέξτε τη μονοφωνική λειτουργία: "ON", "OFF".

REG*3 (Τοπικό πρόγραμμα) (σελίδα 13).

Z. TIME*2 (Χρόνος Zappin)
Επιλέγει το χρόνο αναπαραγωγής για τη λειτουργία ZAPPIN.
- "Z. TIME -1 (περίπου 6 δευτερόλεπτα)",
"Z. TIME -2 (περίπου 9 δευτερόλεπτα)",
"Z. TIME -3 (περίπου 30 δευτερόλεπτα)".

LPF (Φίλτρο Διέλευσης Χαμηλών Συχνοτήτων)
Για να επιλέξετε τη συχνότητα αποκοπής του υπογούφερ: "OFF", "80 Hz", "100 Hz", "120 Hz", "140 Hz", "160 Hz".

LPF NORM/REV (Φίλτρο Διέλευσης Χαμηλών Συχνοτήτων Κανονικό/Αντίστροφο)
Επιλέγει τη φάση όταν το LPF είναι ενεργοποιημένο: "NORM", "REV".

HPF (Φίλτρο Διέλευσης Υψηλών Συχνοτήτων)
Επιλέγει τη συχνότητα αποκοπής των μπροστινών/οπίσθιων ηχείων:
"OFF", "80 Hz", "100 Hz", "120 Hz", "140 Hz", "160 Hz".

LOUD (Ηχηρότητα)
Ενισχύει τα μπάσα και τα πρίμα για καθαρό ήχο όταν η ένταση είναι χαμηλή: "ON", "OFF".

BTM (Μνήμη Καλύτερου Συντονισμού) (σελ. 12)

DM+*2
Για να ρυθμίσετε τη λειτουργία DM+: "ON", "OFF".

BT INIT*1 (σελίδα 21)

*1 Όταν η μονάδα είναι κλειστή.
*2 Όταν είναι ενεργοποιημένη μια πηγή CD/USB.
*3 Κατά τη λήψη FM.

Χρήση προαιρετικών συσκευών

Βοηθητικός εξοπλισμός ήχου

Μπορείτε να συνδέσετε προαιρετικές φορητές συσκευές στον ακροδέκτη εισόδου AUX της μονάδας (μίνι ακροδέκτης στέρεο) και να ακούσετε τον ήχο της φορητής συσκευής από τα ηχεία του αυτοκινήτου σας επιλέγοντας απλά την πηγή. Η στάθμη έντασης μπορεί να ρυθμιστεί για οποιαδήποτε διαφορά μεταξύ της μονάδας και της φορητής συσκευής ήχου. Ακολουθήστε την παρακάτω διαδικασία:

Σύνδεση της φορητής συσκευής ήχου

- 1 Θέστε εκτός λειτουργίας τη φορητή συσκευή ήχου.
- 2 Χαμηλώστε την ένταση της μονάδας.
- 3 Συνδέστε τη συσκευή στη μονάδα.

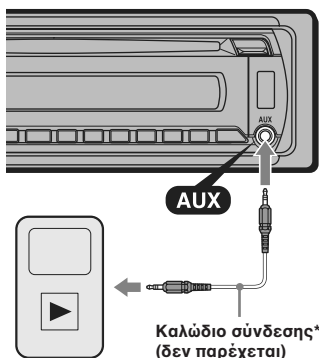

* Φροντίστε να χρησιμοποιήσετε ένα βύσμα ίδιου τύπου.

Ρύθμιση της στάθμης έντασης

Φροντίστε να ρυθμίσετε την ένταση κάθε συνδεδεμένης συσκευής ήχου πριν την αναπαραγωγή.

- 1 Χαμηλώστε την ένταση της μονάδας.
- 2 Πιέστε επανειλημμένα το **(SOURCE)** μέχρι να εμφανιστεί το "AUX".
Εμφανίζεται η ένδειξη "AUX FRONT IN".
- 3 Αρχίστε την αναπαραγωγή της φορητής συσκευής ήχου σε μέτρια ένταση.
- 4 Επιλέξτε τη συνηθισμένη ένταση ακρόασης στη μονάδα.
- 5 Ρυθμίστε τη στάθμη εισόδου (σελίδα 21).

Συσκευή αλλαγής δίσκων CD

Επιλογή της συσκευής εναλλαγής δίσκων

- 1 Πιέστε επανειλημμένα το **(SOURCE)** μέχρι να εμφανιστεί το "CD".
- 2 Πιέστε επανειλημμένα το **(MODE)** μέχρι να εμφανιστεί η επιθυμητή συσκευή εναλλαγής δίσκων.



Αρχίζει η αναπαραγωγή.

Παράλειψη άλμπουμ και δίσκων

- 1 Κατά τη διάρκεια της αναπαραγωγής, πιέστε το **(1)/(2)** (ALBUM -/+).

Για να παραλείψετε	Πιέστε το (1)/(2) (ALBUM -/+)
άλμπουμ	και αφήστε το (κρατήστε το για μια στιγμή).
άλμπουμ συνεχόμενα	μέσα σε 2 δευτερόλεπτα από τη στιγμή που θα το αφήσετε.
δίσκους	επανειλημμένα.
δίσκους συνεχόμενα	και στη συνέχεια, πιέστε το ξανά μέσα σε 2 δευτερόλεπτα και κρατήστε το.

Επανειλημμένη και τυχαία αναπαραγωγή

- 1 Κατά τη διάρκεια της αναπαραγωγής, πιέστε επανειλημμένα το **(3)** (REP) ή το **(4)** (SHUF) μέχρι να εμφανιστεί η επιθυμητή ρύθμιση.

Επιλέξτε	Για αναπαραγωγή
DISC	ενός δίσκου επανειλημμένα.
SHUFF CHANGER	των κομματιών που περιέχονται στη συσκευή εναλλαγής δίσκων με τυχαία σειρά.

Για να επιστρέψετε στην κανονική λειτουργία αναπαραγωγής, επιλέξτε το **"OFF"** (Απενεργοποίηση Επανάληψης) ή το **"SHUF OFF"** (Απενεργοποίηση Τυχαίας Αναπαραγωγής).

Άλλες λειτουργίες

Περιστροφικό χειριστήριο RM-X4S

Προσαρμογή της ετικέτας

Προσαρμόστε την ετικέτα ενδείξεων ανάλογα με το σημείο που θα εγκαταστήσετε το περιστροφικό χειριστήριο.

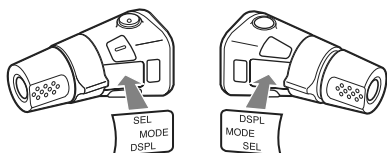

Θέση των χειριστηρίων

Τα αντίστοιχα πλήκτρα του περιστροφικού χειριστηρίου εκτελούν τις ίδιες λειτουργίες όπως και τα πλήκτρα της μονάδας.

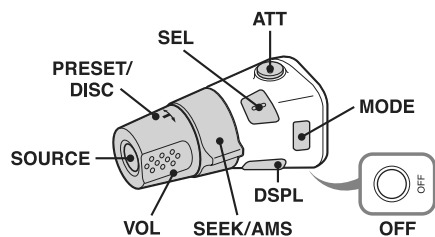

Τα παρακάτω χειριστήρια του περιστροφικού χειριστηρίου απαιτούν διαφορετικό χειρισμό από αυτά της μονάδας.

- **Πλήκτρο ATT (εξασθένισης)**
Για εξασθένιση του ήχου. Για ακύρωση, πιέστε το ξανά.
- **Πλήκτρο SEL (επιλογής)**
Το ίδιο όπως το πλήκτρο επιλογής στη μονάδα.
- **Επιλογέας PRESET / DISC**
CD/USB: Ίδια λειτουργία όπως το ①/② (ALBUM -/+) στη μονάδα (πιέστε προς τα μέσα και περιστρέψτε).
Ραδιόφωνο: Για λήψη αποθηκευμένων σταθμών (πιέστε προς τα μέσα και περιστρέψτε).
- **Ρυθμιστής VOL (έντασης)**
Το ίδιο όπως ο ρύθμισης έντασης της μονάδας (περιστρέψτε).
- **Επιλογέας SEEK / AMS**
Ίδια λειτουργία όπως το (SEEK) +/- στη μονάδα (περιστρέψτε, ή περιστρέψτε και κρατήστε).
- **Πλήκτρο DSPL (οθόνη)**
Για αλλαγή των στοιχείων που εμφανίζονται στην οθόνη.

24

• Πλήκτρο MODE

Πιέστε για να: επιλέξετε τη ραδιοφωνική μπάνα (FM/MW/LW) / επιλέξετε τη λειτουργία αναπαραγωγής του iPod. Πιέστε και κρατήστε για να: ενεργοποιήσετε / ακυρώσετε τη λειτουργία ελέγχου επιβάτη (Passenger Control).

Αλλαγή της φοράς χειρισμού

Η φορά χειρισμού είναι ρυθμισμένη από το εργοστάσιο όπως φαίνεται παρακάτω.

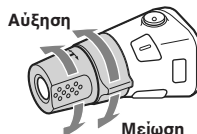

Εάν θέλετε να τοποθετήσετε το περιστροφικό χειριστήριο στην δεξιά πλευρά του τιμονιού, μπορείτε να αντιστρέψετε τη φορά χειρισμού.

1 Ενώ πιέζετε τον ρυθμιστή VOL, πιέστε και κρατήστε το (SEL).

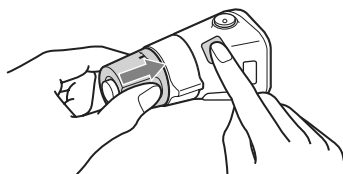

Εξωτερικό μικρόφωνο XA-MC10

Συνδέοντας ένα προαιρετικό εξωτερικό μικρόφωνο στον ακροδέκτη σύνδεσης μικροφώνου, μπορείτε να βελτιώσετε την ποιότητα ήχου όταν μιλάτε μέσω αυτής της μονάδας.

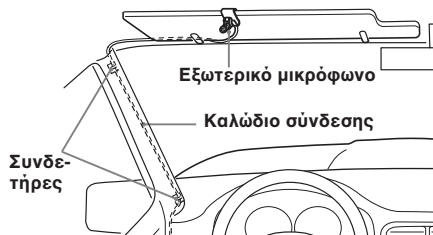

Συμβουλή

Μπορείτε να καθορίσετε την προτεραιότητα των μικροφώνων (σελίδα 22).

Σημείωση

Συνδέστε το XA-MC10 ως εξωτερικό μικρόφωνο. Ενδέχεται να μην μπορείτε να πραγματοποιήσετε κλήσεις ή να σημειωθεί βλάβη αν συνδέσετε μια άλλη συσκευή.

Πρόσθετες Πληροφορίες

Προφυλάξεις

- Εάν το αυτοκίνητό σας ήταν σταθμευμένο στον ήλιο, αφήστε τη μονάδα να κρυώσει πριν τη χρησιμοποιήσετε.
- Η μηχανοκίνητη κεραία εκτείνεται αυτόματα όταν λειτουργεί η συσκευή.

Συμπύκνωση υγρασίας

Εάν σημειωθεί συμπύκνωση υγρασίας στο εσωτερικό της μονάδας, αφαιρέστε τον δίσκο και περιμένετε για περίπου μια ώρα μέχρι να εξατμιστεί η υγρασία. Διαφορετικά η μονάδα δε θα λειτουργήσει σωστά.

Για να διατηρήσετε υψηλή ποιότητα ήχου

Προσέξτε να μην πέσουν υγρά επάνω στη συσκευή ή στους δίσκους.

Σημειώσεις σχετικά με τους δίσκους

- Μην εκθέτετε τους δίσκους σε άμεσο ηλιακό φως ή πηγές θερμότητας όπως αγωγούς θερμού αέρα και μην τους αφήνετε σε ένα αυτοκίνητο που είναι σταθμευμένο στον ήλιο.
- Πριν την αναπαραγωγή, σκουπίστε τους δίσκους με ένα ύφασμα καθαρισμού, από το κέντρο προς τα έξω. Μη χρησιμοποιείτε διαλύτες όπως βενζίνη, διαλυτικά χρωμάτων ή καθαριστικά του εμπορίου.
- Η μονάδα αυτή είναι σχεδιασμένη ώστε να αναπαράγει δίσκους που συμμορφώνονται με το πρότυπο Compact Disc (CD). Οι δίσκοι Dual Disc και μερικοί μουσικοί δίσκοι είναι κωδικοποιημένοι με τεχνολογίες προστασίας των πνευματικών δικαιωμάτων και δε συμμορφώνονται με το πρότυπο Compact Disc (CD) και επομένως ενδέχεται να μην αναπαράγονται από αυτή τη μονάδα.
- **Δίσκοι που DEN μπορεί να αναπαράγει αυτή η μονάδα**
 - Δίσκοι με ετικέτες, αυτοκόλλητα, ή κολλητική ταινία ή χαρτί κολλημένο επάνω τους. Μπορεί να προκληθεί δυσλειτουργία, ή ζημιά στο δίσκο.
 - Δίσκοι με μη κανονικό σχήμα (π.χ. καρδιά, τετράγωνο, αστέρι). Αν επιχειρήσετε να αναπαράγετε τέτοιους δίσκους μπορεί να προκληθεί ζημιά στη μονάδα.
 - Δίσκοι 8 cm.



- Όταν ο δίσκος έχει εγγραφεί σε πολλές συνεδρίες (Multi Session), όταν το πρώτο κομμάτι είναι CD-DA, αναπαράγονται μόνο τα κομμάτια CD-DA της πρώτης συνεδρίας και δεν αναπαράγονται οι άλλες συνεδρίες.
- **Δίσκοι που DEN μπορεί να αναπαράγει αυτή η μονάδα**
 - CD-R/CD-RW με κακή ποιότητα εγγραφής.
 - CD-R/CD-RW που έχουν εγγραφεί με μια μη συμβατή συσκευή εγγραφής.
 - CD-R/CD-RW που δεν έχουν οριστικοποιηθεί σωστά.
 - CD-R/CD-RW που δεν έχουν εγγραφεί σε μορμά CD μουσικής ή μορμά MP3 που ανταποκρίνεται στο ISO 9660 Επίπεδο 1 / Επίπεδο 2, το Joliet/Romeo ή πολλαπλών συνεδριών.

Σειρά αναπαραγωγής των αρχείων MP3/WMA/AAC

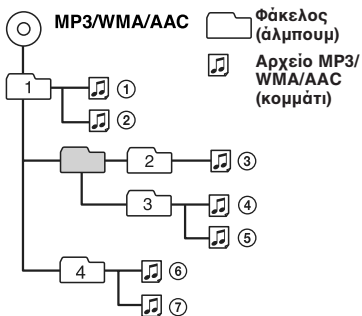

Σχετικά με το iPod

- Μπορείτε να συνδέσετε τα παρακάτω μοντέλα iPod. Ενημερώστε τις συσκευές iPod σας με το πιο πρόσφατο λογισμικό πριν τη χρήση.
 - iPod touch
 - iPod classic
 - iPod με video*
 - iPod nano (3ης γενιάς)
 - iPod nano (2ης γενιάς)
 - iPod nano (1ης γενιάς)*
 - iPhone και iPhone 3G
- * Η λειτουργία ελέγχου επιβάτη δεν είναι διαθέσιμη για το iPod nano (1ης γενιάς) ή το iPod με βίντεο.
- Το "Made for iPod" σημαίνει ότι ένα ηλεκτρονικό αξεσουάρ έχει σχεδιαστεί ειδικά για σύνδεση με iPod και έχει πιστοποιηθεί από τον κατασκευαστή ότι καλύπτει τα στάνταρ επιδόσεων της Apple.
- Το "Works with iPhone" σημαίνει ότι ένα ηλεκτρονικό αξεσουάρ έχει σχεδιαστεί ειδικά για σύνδεση με iPhone και έχει πιστοποιηθεί από τον κατασκευαστή ότι καλύπτει τα στάνταρ επιδόσεων της Apple.
- Η Apple δεν είναι υπεύθυνη για τη λειτουργία αυτής της συσκευής ή για τη συμβατότητά της με τα πρότυπα ασφάλειας και τις ρυθμιστικές διατάξεις.

Σημειώσεις σχετικά με τους δίσκους CD-R / CD-RW

- Μέγιστος αριθμός: (μόνο CD-R/CD-RW)
 - Φακέλων (Άλμπουμ): 150 (συμπεριλαμβανομένου του βασικού καταλόγου).
 - Αρχείων (κομματιών) και φακέλων: 300 (αν ένα όνομα αρχείου / φακέλου περιέχει πολλούς χαρακτήρες, ο αριθμός αυτός μπορεί να γίνει μικρότερος από 300).
 - Εμφανισμών χαρακτήρων για ένα όνομα φακέλου / αρχείου: 32 (Joliet) ή 64 (Romeo).

Πρόσθετες Πληροφορίες

Σχετικά με τη λειτουργία Bluetooth

Τι είναι η τεχνολογία Bluetooth;

- Η ασύρματη τεχνολογία Bluetooth είναι μια ασύρματη τεχνολογία μικρής εμβέλειας που επιτρέπει ασύρματη επικοινωνία δεδομένων ανάμεσα σε ψηφιακές συσκευές, όπως κινητά τηλέφωνα και ακουστικά. Χρησιμοποιώντας την ασύρματη τεχνολογία Bluetooth, μπορείτε να χειριστείτε τις συνδεδεμένες μονάδες από απόσταση περίπου 10 μέτρων. Η ασύρματη τεχνολογία Bluetooth χρησιμοποιείται συνήθως μεταξύ δύο συσκευών, αλλά μια συσκευή ενδέχεται να μπορεί να συνδεθεί ταυτόχρονα με πολλαπλές συσκευές.
- Δεν χρειάζεστε καλώδια για να συνδεθείτε μια και η τεχνολογία Bluetooth είναι ασύρματη και δεν χρειάζεται να τοποθετήσετε τις συσκευές πρόσωπο με πρόσωπο όπως συμβαίνει με την υπέρυθρη τεχνολογία. Μπορείτε για παράδειγμα να χρησιμοποιήσετε την τεχνολογία αυτή με τη μια συσκευή Bluetooth στην τσάντα ή την τσέπη σας.
- Η τεχνολογία Bluetooth είναι ένα παγκόσμιο πρότυπο που υποστηρίζεται από εκατομμύρια εταιρίες και εφαρμόζεται από πολλές εταιρίες σε ολόκληρο τον κόσμο.

Σχετικά με την επικοινωνία Bluetooth

- Η ασύρματη τεχνολογία Bluetooth έχει εμβέλεια περίπου 10 μέτρα.
- Η μέγιστη εμβέλεια επικοινωνίας ποικίλει, ανάλογα με τα εμπόδια (άνθρωποι, μέταλλα, τοίχοι, κλπ.), ή το ηλεκτρομαγνητικό περιβάλλον.
- Οι παρακάτω συνθήκες ενδέχεται να επηρεάσουν την ευαισθησία της επικοινωνίας Bluetooth.
 - Όταν υπάρχει ένα εμπόδιο όπως ένας άνθρωπος, ένα μεταλλικό αντικείμενο, ή ένας τοίχος μεταξύ αυτής της μονάδας και της συσκευής Bluetooth.
 - Όταν χρησιμοποιείται κοντά σε αυτή τη μονάδα μια συσκευή που χρησιμοποιεί τη συχνότητα 2.4 GHz, όπως μια ασύρματη συσκευή LAN, ένα ασύρματο τηλέφωνο, ή ένας φορητός μικροκυμάτων.
- Επειδή μια συσκευή Bluetooth και μια συσκευή ασύρματου δικτύου LAN (IEEE802.11b/g) χρησιμοποιούν την ίδια περιοχή συχνότητας, μπορεί να σημειωθούν μικροκυματικές παρεμβολές με αποτέλεσμα υποβάθμιση της ταχύτητας επικοινωνίας, θόρυβο, ή αποτυχία της σύνδεσης αν η μονάδα αυτή χρησιμοποιηθεί κοντά σε μια συσκευή ασύρματου LAN. Εάν συμβεί αυτό, λάβετε τα παρακάτω μέτρα:
 - Διατηρήστε μια απόσταση το λιγότερο 10 μέτρα από μια συσκευή ασύρματου δικτύου LAN.
 - Απενεργοποιήστε την συσκευή ασύρματου δικτύου LAN στην περίπτωση που χρησιμοποιείτε το προϊόν σε απόσταση μικρότερη των 10 μέτρων από τη συσκευή ασύρματου δικτύου LAN.
 - Τοποθετήστε αυτή τη μονάδα και τη συσκευή Bluetooth σε όσο το δυνατό μικρότερη απόσταση τη μια από την άλλη.
- Τα μικροκύματα που εκπέμπονται από μια συσκευή Bluetooth ενδέχεται να επηρεάσουν τη λειτουργία ηλεκτρονικών ιατρικών συσκευών. Φροντίστε να απενεργοποιείτε αυτή τη μονάδα και το τις άλλες συσκευές Bluetooth στα παρακάτω μέρη, διότι μπορεί να προκληθεί ατύχημα.
 - Στο εσωτερικό ιατρικών εγκαταστάσεων, τρένων, αεροπλάνων, σταθμών βενζίνης, ή

σημείων που ενδέχεται να υπάρχει εκπομπή εύφλεκτων αερίων

- Κοντά σε αυτόματες θύρες ή συσκευές συναγερμού φωτιάς
- Η μονάδα αυτή υποστηρίζει δυνατότητες ασφαλείας που συμμορφώνονται με το πρότυπο Bluetooth για την παροχή μιας ασφαλούς σύνδεσης όταν χρησιμοποιείται η ασύρματη τεχνολογία Bluetooth, αλλά η ασφάλεια αυτή ενδέχεται να μην είναι επαρκής, ανάλογα με τις περιστάσεις. Προσέξτε όταν επικοινωνείτε χρησιμοποιώντας ασύρματη τεχνολογία Bluetooth.
- Δεν αναλαμβάνουμε καμία ευθύνη για τη διαρροή πληροφοριών κατά τη διάρκεια της επικοινωνίας Bluetooth.
- Δεν είναι εγγυημένη η σύνδεση με όλες τις συσκευές Bluetooth.
 - Μια συσκευή που διαθέτει λειτουργία Bluetooth θα πρέπει να συμμορφώνεται με το πρότυπο Bluetooth που έχει καθοριστεί από τη Bluetooth SIG και να έχει πιστοποιηθεί.
 - Ακόμα και αν η συνδεδεμένη συσκευή συμμορφώνεται με το προαναφερόμενο πρότυπο Bluetooth, μερικές συσκευές ενδέχεται να μη συνδέονται ή να μην λειτουργούν σωστά, ανάλογα με τα χαρακτηριστικά ή τις προδιαγραφές αυτών των συσκευών.
 - Όταν μιλάτε στο τηλέφωνο χρησιμοποιώντας το hands-free, ενδέχεται να υπάρχει θόρυβος, ανάλογα με τη συσκευή ή το περιβάλλον επικοινωνίας.
- Ανάλογα με τη συσκευή που θέλετε να συνδέσετε, ενδέχεται να χρειάζεται κάποιος χρόνος μέχρι να αρχίσει η επικοινωνία.

Άλλα

- Η χρήση της συσκευής Bluetooth ενδέχεται να μην είναι δυνατή με κινητά τηλέφωνα, ανάλογα με τις συνθήκες ραδιοεπικοινωνίας και την τοποθεσία που χρησιμοποιείται ο εξοπλισμός.
- Αν αισθανθείτε αδιαθεσία μετά τη χρήση της συσκευής Bluetooth, σταματήστε αμέσως τη χρήση της συσκευής Bluetooth. Αν το πρόβλημα επιμένει, συμβουλευτείτε τον πλησιέστερο αντιπρόσωπο της Sony.

Αν έχετε οποιεσδήποτε απορίες ή προβλήματα σε σχέση με τη μονάδα σας που δεν καλύπτονται από αυτό το εγχειρίδιο, συμβουλευτείτε τον πλησιέστερο αντιπρόσωπο της Sony.

Συντήρηση

Αντικατάσταση της μπαταρίας λιθίου του τηλεχειριστηρίου τύπου κάρτας

Κάτω από κανονικές συνθήκες, η μπαταρία διαρκεί περίπου ένα χρόνο. (Η διάρκεια της μπαταρίας μπορεί να είναι μικρότερη, ανάλογα με τις συνθήκες χρήσης.) Όταν η μπαταρία εξασθενήσει, η εμβέλεια του τηλεχειριστηρίου τύπου κάρτας γίνεται μικρότερη. Αντικαταστήστε την μπαταρία με μια νέα μπαταρία λιθίου CR2025. Η χρήση οποιασδήποτε άλλης μπαταρίας ενέχει τον κίνδυνο φωτιάς ή έκρηξης.

Η πλευρά με το + προς τα πάνω

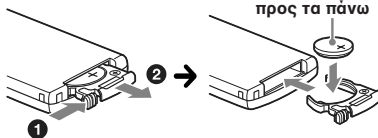

Σημειώσεις σχετικά με την μπαταρία λιθίου

- Κρατήστε την μπαταρία λιθίου μακριά από τα παιδιά. Εάν η μπαταρία καταπωθεί, συμβουλευτείτε αμέσως έναν γιατρό.
- Σκουπίστε την μπαταρία με ένα στεγνό ύφασμα για να εξασφαλίσετε καλή ηλεκτρική επαφή.
- Τοποθετήστε την μπαταρία με την σωστή πολικότητα.
- Μην πιάνετε την μπαταρία με μεταλλική λαβίδα, διότι μπορεί να προκληθεί βραχυκύκλωμα.

ΠΡΟΣΟΧΗ

Η μπαταρία μπορεί να εκραγεί εάν υποστεί κακομεταχείριση. Μην επαναφορτίσετε, αποσυναρμολογήσετε, ή πετάτε την μπαταρία στη φωτιά.

Αντικατάσταση ασφάλειας

Όταν αντικαθιστάτε την ασφάλεια, χρησιμοποιείτε μια ασφάλεια με τα ίδια αμπέρ που αναγράφονται στην αρχική ασφάλεια. Εάν η ασφάλεια καεί, ελέγξτε τη σύνδεση τροφοδοσίας και αντικαταστήστε την ασφάλεια. Εάν η ασφάλεια καεί και πάλι μετά την αντικατάσταση, ενδέχεται να υπάρχει κάποια εσωτερική βλάβη. Σε αυτή την περίπτωση, συμβουλευτείτε τον πλησιέστερο αντιπρόσωπο της Sony.

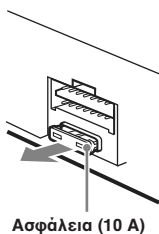

Καθαρισμός των επαφών

Η μονάδα ενδέχεται να μην λειτουργεί σωστά αν οι επαφές μεταξύ της μονάδας και του μπροστινού πίνακα δεν είναι καθαρές. Για να το αποφύγετε αυτό, αποσπάστε τον μπροστινό πίνακα (σελίδα 7) και καθαρίστε τις επαφές με ένα κομμάτι βامβάκι. Μην ασκείτε μεγάλη πίεση. Διαφορετικά μπορεί να προκληθεί ζημιά στις επαφές.

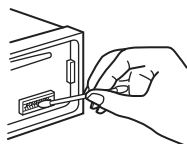

Κύρια μονάδα

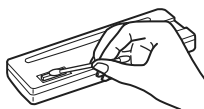

Πίσω μέρος της πρόσοψης

Σημειώσεις

- Για ασφάλεια, απενεργοποιήστε τον κινητήρα πριν από τον καθαρισμό των επαφών και αφαιρέστε το κλειδί από τη μίζα.
- Μην αγγίζετε τις επαφές με τα δάχτυλά σας ή με μεταλλικά αντικείμενα.

Αφαίρεση της μονάδας

1 Αφαιρέστε το κολάρο προστασίας.

- 1 Αποσπάστε την πρόσοψη (σελίδα 7).
- 2 Πιάστε τα δύο άκρα του κολάρου προστασίας και τραβήξτε το προς τα έξω.

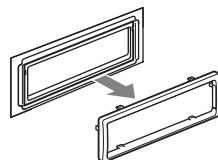
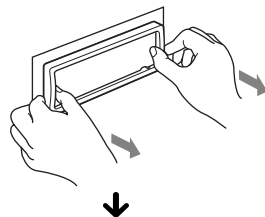

2 Αφαιρέστε τη μονάδα.

- 1 Τοποθετήστε και τα δύο κλειδιά απελευθέρωσης ταυτόχρονα, μέχρι να κάνουν κλικ.

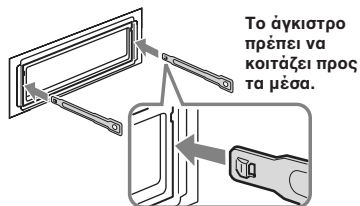

- 2 Τραβήξτε τα κλειδιά απελευθέρωσης για να απελευθερώσετε τη μονάδα.

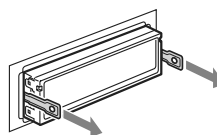

- 3 Τραβήξτε τη μονάδα έξω από την υποδοχή της.

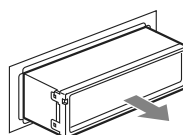

Πρόσθετες Πληροφορίες

Τεχνικά Χαρακτηριστικά

Τμήμα Συσκευής Αναπαραγωγής CD

Λόγος σήματος προς θόρυβο: 120 dB

Απόκριση συχνότητας: 10-20.000 Hz

Διακύμανση και τρέμολο:

Κάτω από το μετρήσιμο όριο

Τμήμα Δέκτη

FM

Περιοχή συντονισμού: 87.5-108.0 MHz

Τερματικό κεραίας:

Ακροδέκτης εξωτερικής κεραίας

Ενδιάμεση συχνότητα: 150 kHz

Χρησιμοποίηση ευαισθησία: 10 dBf

Επιλεκτικότητα: 75 dB (400 kHz)

Λόγος σήματος προς θόρυβο: 70 dB (MONO)

Διαχωρισμός: 40 dB στο 1 kHz

Απόκριση συχνότητας: 20-15.000 Hz

MW/LW

Περιοχή συντονισμού:

MW: 531-1.602 kHz

LW: 153 – 279 kHz

Τερματικό κεραίας:

Ακροδέκτης εξωτερικής κεραίας

Ενδιάμεση συχνότητα: 25 kHz

Ευαισθησία: MW: 26 μV, LW: 45 μV

Τμήμα συσκευής αναπαραγωγής USB

Διασύνδεση: USB (υψηλής ταχύτητας)

Μέγιστο ρεύμα: 500 mA

Ασύρματη Επικοινωνία

Σύστημα επικοινωνίας:

Προδιαγραφή Bluetooth Έκδοση 2.0

Έξοδος:

Ισχύς Προδιαγραφής Bluetooth Τάξης 2 (Μεγ. + 4 dBm)

Μέγιστη εμβέλεια επικοινωνίας:

Σε ευθεία γραμμή περίπου 10 μέτρα*1

Ζώνη συχνότητας:

Μπάντα 2.4 GHz (2.4000 GHz - 2.4835 GHz)

Μέθοδος διαμόρφωσης:

FHSS

Συμβατά Προφίλ Bluetooth*2:

A2DP (Προηγμένο Προφίλ Διανομής Ήχου)

AVRCP (Προφίλ Τηλεχειρισμού Ήχου-Εικόνας)

HFP (Προφίλ hands-free) 1.5

HSP (Προφίλ Ακουστικών)

*1 Η πραγματική εμβέλεια ενδέχεται να ποικίλει, ανάλογα με παράγοντες όπως εμπόδια μεταξύ των συσκευών, μαγνητικά πεδία γύρω από ένα φούρνο μικροκυμάτων, στατικός ηλεκτρισμός, ευαισθησία λήψης και επιδόσεις κεραίας, λειτουργικό σύστημα, εφαρμογή λογισμικού, κλπ.
*2 Τα προφίλ του προτύπου Bluetooth υποδεικνύουν το σκοπό της επικοινωνίας Bluetooth μεταξύ των συσκευών.

Τμήμα ενισχυτή ισχύος

Έξοδοι: Έξοδοι ηχείων (συνδέσεις sure seal)

Σύνθετη αντίσταση ηχείων: 4-8 Ω

Μέγιστη ισχύς εξόδου: 52 W x 4 (στα 4 Ω)

Γενικά

Έξοδοι:

Ακροδέκτης εξόδων ήχου (Front/Rear)

Ακροδέκτης εξόδου υπογούφερ (Mono)

Ακροδέκτης ελέγχου ρελέ ηλεκτροκίνητης κεραίας

Ακροδέκτης ελέγχου ενισχυτή ισχύος

Είσοδοι:

Ακροδέκτης εισόδου τηλεχειριστηρίου

Ακροδέκτης εισόδου κεραίας

Ακροδέκτης ελέγχου σίγασης τηλεφώνου (ATT)

Ακροδέκτης εισόδου ελέγχου BUS

Ακροδέκτης εισόδου ήχου BUS

Ακροδέκτης εισόδου AUX (μίνι ακροδέκτης στέρεο)

Ακροδέκτης εισόδου σήματος USB

Έλεγχος τόνου:

Low: ±10 dB στα 60 Hz (Xplod)

Mid: ±10 dB στο 1 kHz (Xplod)

High: ±10 dB στα 10 kHz (Xplod)

Απαιτήσεις Τροφοδοσίας Ρεύματος:

12 V DC, από μπαταρία αυτοκινήτου (αρνητική γείωση)

Διαστάσεις:

Περίπου 178 x 50 x 179 mm (π x υ x β)

Διαστάσεις τοποθέτησης:

Περίπου 182 x 53 x 162 mm (π x υ x β)

Βάρος:

Περίπου 1.2 kg

Παρεχόμενα αξεσουάρ:

Τηλεχειριστήριο τύπου κάρτας RM-X304

Εξαρτήματα εγκατάστασης και συνδέσεων (1 σετ)

Προαιρετικά αξεσουάρ / εξοπλισμός:

Περιστροφικό χειριστήριο: RM-X4S

Καλώδιο BUS (παρέχεται με καλώδιο ακίδων

RC): RC-61 (1m), RC-62 (2m)

Συσκευή αλλαγής δίσκων CD (6 δίσκοι):

CDX-T69

Επιλογέας πηγής: XA-C40

Καλώδιο σύνδεσης USB για iPod: RC-100IP

Εξωτερικό μικρόφωνο: XA-MC10

Ο πωλητής σας μπορεί να μην διαθέτει κάποια από τα πιο πάνω αξεσουάρ. Παρακαλούμε ζητήστε λεπτομερείς πληροφορίες από τον πωλητή σας.

Η σχεδίαση και τα τεχνικά χαρακτηριστικά υπόκεινται σε αλλαγές χωρίς προηγούμενη ειδοποίηση.

- Δεν χρησιμοποιούνται αλογονωμένοι επιβραδυντές φλόγας σε ορισμένα τυπωμένα κυκλώματα.
- Δεν χρησιμοποιούνται αλογονωμένοι επιβραδυντές φλόγας στα περιβλήματα.
- Τα μαξιλάρια της συσκευασίας είναι κατασκευασμένα από χαρτί.



Επίλυση Προβλημάτων

Η παρακάτω λίστα ελέγχου θα σας βοηθήσει να διορθώσετε τα προβλήματα που ενδέχεται να συναντήσετε με τη μονάδα σας. Πριν συμβουλευτείτε την παρακάτω λίστα, ελέγξτε τις συνδέσεις και τις διαδικασίες χειρισμού. Αν δεν μπορείτε να λύσετε το πρόβλημα, επισκεφτείτε τον παρακάτω δικτυακό τόπο υποστήριξης:

Δικτυακός τόπος υποστήριξης

<http://support.sony-europe.com/>

Γενικά

Η μονάδα δεν τροφοδοτείται με ρεύμα.

- Ελέγξτε τη σύνδεση ή την ασφάλεια.
- Εάν η μονάδα έχει απενεργοποιηθεί και η οθόνη έχει σβήσει, δεν μπορείτε να την χειριστείτε με το τηλεχειριστήριο.
→ Θέστε σε λειτουργία τη μονάδα.

Η ηλεκτροκίνητη κεραία δεν εκτείνεται.

Η ηλεκτροκίνητη κεραία δεν διαθέτει κιβώτιο ρελέ.

Δεν ακούγεται ήχος.

- Έχει ενεργοποιηθεί η λειτουργία ATT, ή η λειτουργία ATT τηλεφώνου (όταν στο καλώδιο ATT έχει συνδεθεί το καλώδιο διασύνδεσης ενός τηλεφώνου αυτοκινήτου).
- Η θέση του "FAD" δεν είναι ρυθμισμένη για ένα σύστημα 2 ηχείων.
- Η συσκευή ήχου Bluetooth είναι σε κατάσταση παύσης.
→ Ακυρώστε την παύση.

Δεν ακούγεται ηχητικό σήμα.

- Το ηχητικό σήμα έχει απενεργοποιηθεί (σελίδα 22).
- Έχει συνδεθεί ένας προαιρετικός ενισχυτής ισχύος και δεν χρησιμοποιείται ο ενσωματωμένος ενισχυτής.

Τα περιεχόμενα της μνήμης έχουν σβηστεί.

- Έχει πιεστεί το πλήκτρο RESET.
- Αποθηκεύστε ξανά τις ρυθμίσεις στη μνήμη.
- Το καλώδιο τροφοδοσίας ρεύματος ή η μπαταρία έχουν αποσυνδεθεί ή δεν έχουν συνδεθεί σωστά.

Οι αποθηκευμένοι σταθμοί και η σωστή ώρα έχουν σβηστεί.

Έχει καεί η ασφάλεια.

Ακούγεται θόρυβος όταν αλλάζετε τη θέση του κλειδιού της μίζας.

Τα καλώδια δεν έχουν συνδεθεί σωστά με τον ακροδέκτη βοηθητικής τροφοδοσίας του αυτοκινήτου.

Κατά τη διάρκεια της αναπαραγωγής ή της λήψης, αρχίζει η λειτουργία επίδειξης.

Αν δεν πραγματοποιηθεί καμία ενέργεια για πέντε λεπτά με ρυθμισμένο το "DEMO-ON", αρχίζει η επίδειξη.
→ Επιλέξτε το "DEMO-OFF" (σελίδα 22).

Οι ενδείξεις εξαφανίζονται / δεν εμφανίζονται στο παράθυρο ενδείξεων.

- Ο ρυθμιστής φωτεινότητας έχει ρυθμιστεί στη θέση "DIM-ON" (σελίδα 22).
- Οι ενδείξεις εξαφανίζονται αν πιέσετε και κρατήσετε το **OFF**.
→ Πιέστε και κρατήστε το **OFF** στη μονάδα, μέχρι να εμφανιστούν οι ενδείξεις.
- Οι επαφές δεν είναι καθαρές (σελίδα 27).

Η λειτουργία Αυτόματης Απενεργοποίησης δε λειτουργεί.

Η μονάδα είναι ανοιχτή. Η λειτουργία Αυτόματης Απενεργοποίησης ενεργοποιείται αφού κλείσετε τη μονάδα.
→ Κλείστε τη μονάδα.

Αναπαραγωγή CD

Δεν μπορεί να τοποθετηθεί ο δίσκος.

- Υπάρχει ήδη ένας δίσκος στη συσκευή.
- Ο δίσκος έχει τοποθετηθεί βιαιώς ανάποδα, ή με λανθασμένο τρόπο.

Ο δίσκος δεν αναπαράγεται.

- Ο δίσκος είναι ελαττωματικός, ή δεν είναι καθαρός.
- Ο δίσκος CD-R / CD-RW δεν προορίζεται για ηχητική χρήση (σελίδα 25).

Δεν μπορεί να πραγματοποιηθεί αναπαραγωγή αρχείων MP3 / WMA / AAC.

Ο δίσκος δεν είναι συμβατός με το μορμά και την έκδοση MP3 / WMA / AAC. Για λεπτομέρειες σχετικά με τους δίσκους που μπορεί να αναπαράγει και τα σχετικά μορμά, επισκεφτείτε το δικτυακό τόπο υποστήριξης.

Η αναπαραγωγή των αρχείων MP3 / WMA / AAC αρχεί περισσότερο από την αναπαραγωγή των άλλων κομματιών.

Η αναπαραγωγή των παρακάτω δίσκων αρχεί περισσότερο.

- δίσκοι που έχουν εγγραφεί με περίπλοκη δομή καταλόγου.
- δίσκοι που έχουν εγγραφεί σε πολλαπλές συνεδρίες (Multi Session).
- δίσκοι στους οποίους μπορούν να προστεθούν δεδομένα.

Δεν πραγματοποιείται κύλιση των ενδείξεων στην οθόνη.

- Στην περίπτωση δίσκων με πάρα πολλούς χαρακτήρες, ενδέχεται οι ενδείξεις να μην εμφανίζονται κυλιόμενες στην οθόνη.
- Το "A. SCRL" είναι στη θέση "OFF".
→ Επιλέξτε το "A. SCRL-ON" (σελίδα 22)
→ Πιέστε και κρατήστε το **(DSP)** (SCRL).

Ο ήχος παρουσιάζει διακοπές.

- Η εγκατάσταση δεν είναι σωστή.
→ Εγκαταστήστε τη συσκευή σε μια γωνία μικρότερη από 45° σε ένα σταθερό σημείο του αυτοκινήτου.
- Ο δίσκος είναι ελαττωματικός, ή δεν είναι καθαρός.

Τα πλήκτρα χειρισμού δε λειτουργούν

Ο δίσκος δεν αποβάλλεται.

Πιέστε το πλήκτρο RESET (σελίδα 6).

Ραδιοφωνική λήψη

Δεν είναι δυνατή η λήψη σταθμών.

Ο ήχος διακόπεται από θορύβους.

- Η σύνδεση δεν είναι σωστή.
→ Συνδέστε ένα καλώδιο ελέγχου ηλεκτροκίνητης κεραίας (μπλε) ή ένα καλώδιο βοηθητικής τροφοδοσίας ρεύματος (κόκκινο) στο καλώδιο τροφοδοσίας ρεύματος του ενισχυτή της κεραίας του αυτοκινήτου (μόνο όταν το αυτοκίνητό σας έχει μια ενσωματωμένη κεραία FM / MW / LW στο πίσω / πλαϊνό τζάμι).
- Ελέγξτε τη σύνδεση της κεραίας του αυτοκινήτου.
- Αν η αυτόματη κεραία δεν εκτείνεται, ελέγξτε τη σύνδεση του καλωδίου ελέγχου της ηλεκτροκίνητης κεραίας.

Ο προσυντονισμός δεν είναι δυνατός.

- Αποθηκεύστε τη σωστή συχνότητα στη μνήμη.
- Το σήμα εκπομπής είναι πολύ ασθενές.

Πρόσθετες Πληροφορίες

Ο αυτόματος συντονισμός δεν είναι δυνατός.

- Η λειτουργία τοπικής αναζήτησης δεν είναι ρυθμισμένη σωστά.
 - Ο συντονισμός σταματάει πολύ συχνά:
 - Επιλέξτε το "LOCAL-ON" (σελίδα 22).
 - Ο συντονισμός δεν σταματάει σε έναν σταθμό:
 - Επιλέξτε το "LOCAL-OFF" (σελίδα 22).
- Το σήμα εκπομπής είναι πολύ ασθενές.
 - Πραγματοποιήστε χειροκίνητο συντονισμό.

Κατά τη διάρκεια της λήψης FM, αναβοσβήνει η ένδειξη "ST".

- Συντονίστε τη συχνότητα με ακρίβεια.
- Το σήμα εκπομπής είναι πολύ ασθενές.
 - Επιλέξτε το "MONO-ON" (σελίδα 22).

Ένα πρόγραμμα FM που εκπέμπεται

- στερεοφωνικά ακούγεται μονοφωνικά.
- Η μονάδα είναι σε λειτουργία μονοφωνικής λήψης.
 - Επιλέξτε το "MONO-OFF" (σελίδα 22).

RDS

Μετά από λίγα δευτερόλεπτα ακρόασης αρχίζει η αναζήτηση.

- Ο σταθμός δεν είναι TP, ή έχει ασθενές σήμα.
 - Απενεργοποιήστε το TA (σελίδα 13).

Δεν ακούγονται ανακοινώσεις οδικής κυκλοφορίας.

- Ενεργοποιήστε το TA (σελίδα 13).
- Ο σταθμός δεν εκπέμπει ανακοινώσεις οδικής κυκλοφορίας, μολονότι είναι TP.
 - Συντονιστείτε σε έναν άλλο σταθμό.

Το RTY εμφανίζει την ένδειξη "-----".

- Ο τρέχον σταθμός δεν είναι σταθμός RDS.
- Δεν έχουν ληφθεί δεδομένα RDS.
- Ο σταθμός δεν προσδιορίζει τον τύπο του προγράμματός του.

Αναπαραγωγή USB

Δεν μπορείτε να πραγματοποιήσετε αναπαραγωγή μέσω ενός διανομέα (hub) USB.

- Αυτή η μονάδα δεν αναγνωρίζει συσκευές USB μέσω ενός διανομέα USB.

Δεν μπορείτε να πραγματοποιήσετε αναπαραγωγή.

- Η συσκευή USB δε λειτουργεί.
 - Συνδέστε τη ξανά.

Η συσκευή USB χρειάζεται περισσότερο χρόνο για να αρχίσει την αναπαραγωγή.

- Η συσκευή USB περιέχει αρχεία σε μια περίπλοκη δομή καταλόγου.

Ακούγεται ένα ηχητικό σήμα.

- Κατά τη διάρκεια της αναπαραγωγής αποσυνδέθηκε η συσκευή USB.

- Πριν αποσυνδέσετε μια συσκευή USB, φροντίστε να σταματήσετε πρώτα την αναπαραγωγή για να προστατεύσετε τα δεδομένα.

Ο ήχος διακόπτεται.

- Ο ήχος μπορεί να παρουσιάζει διακοπές σε υψηλή ταχύτητα μπιτ μεγαλύτερη από 320 kbps.

Λειτουργία Bluetooth

Η συνδεδεμένη συσκευή δεν μπορεί να ανιχνεύσει αυτή τη μονάδα.

- Πριν πραγματοποιηθεί η σύνδεση ζεύγους, θέστε αυτή τη μονάδα σε κατάσταση αναμονής για σύνδεση ζεύγους.

- Όσο είναι συνδεδεμένη σε μια συσκευή Bluetooth, αυτή η μονάδα δεν μπορεί να ανιχνευτεί από μια άλλη συσκευή. Αποσυνδέστε την τρέχουσα σύνδεση και αναζητήστε αυτή τη μονάδα από την άλλη συσκευή.
- Όταν πραγματοποιείται η σύνδεση ζεύγους, ρυθμίστε την έξοδο σήματος Bluetooth στη θέση ON (σελίδα 19).

Η σύνδεση δεν είναι δυνατή.

- Πραγματοποιήστε τη σύνδεση αυτής της μονάδας από μια συσκευή Bluetooth ή αντίστροφα. Η σύνδεση ελέγχεται από τη μια πλευρά (αυτή τη μονάδα ή τη συσκευή Bluetooth), αλλά όχι και από τις δύο.
- Ελέγξτε τις διαδικασίες σύνδεσης ζεύγους και πραγματοποίησης σύνδεσης στις οδηγίες χρήσης της άλλης συσκευής κλπ. και εκτελέστε ξανά τους χειρισμούς.

Η ένταση της φωνής του συνομιλητή σας είναι χαμηλή.

- Ρυθμίστε τη στάθμη έντασης.

Ο συνομιλητής σας λέει ότι η ένταση ήχου είναι πολύ χαμηλή ή πολύ υψηλή.

- Ρυθμίστε ανάλογα την ένταση χρησιμοποιώντας τη ρύθμιση Mic Gain (σελίδα 19).

Ακούγεται ηχώ ή θόρυβος στην τηλεφωνική συνομιλία.

- Χαμηλώστε την ένταση.
- Αν ο θόρυβος του περιβάλλοντος εκτός από τον ήχο της τηλεφωνικής κλήσης είναι δυνατός, δοκιμάστε να περιορίσετε το θόρυβο.
 - Π.χ.: Αν είναι ανοιχτό ένα παράθυρο και ο θόρυβος του δρόμου, κλπ. είναι δυνατός, κλείστε το παράθυρο. Αν το κλιματιστικό κάνει πολύ θόρυβο, χαμηλώστε το κλιματιστικό.

Το τηλέφωνο δεν είναι συνδεδεμένο.

- Όταν αναπαράγεται ήχος Bluetooth, το τηλέφωνο δε συνδέεται, ακόμα και αν πιέσετε το  (handsfree).
 - Πραγματοποιήστε τη σύνδεση από το τηλέφωνο.

Η ποιότητα ήχου του τηλεφώνου είναι χαμηλή.

- Η ποιότητα ήχου του τηλεφώνου εξαρτάται από τις συνθήκες και το κινητό τηλέφωνο.
 - Μετακινήστε το αυτοκίνητό σας σε μια θέση που το σήμα του κινητού τηλεφώνου είναι πιο ισχυρό, αν η λήψη δεν είναι καλή.

Η ένταση της συνδεδεμένης συσκευής είναι χαμηλή (υψηλή).

- Η στάθμη έντασης διαφέρει, ανάλογα με τη συσκευή ήχου.
 - Ρυθμίστε την ένταση της συνδεδεμένης συσκευής ήχου ή αυτής της μονάδας.

Ο ήχος παρουσιάζει διακοπές κατά τη διάρκεια της αναπαραγωγής από μια συσκευή ήχου Bluetooth.

- Μειώστε την απόσταση μεταξύ της μονάδας και της συσκευής ήχου Bluetooth.
- Αν η συσκευή ήχου Bluetooth είναι αποθηκευμένη σε μια θήκη που παρεμποδίζει το σήμα, αφαιρέστε τη συσκευή ήχου από τη θήκη κατά τη διάρκεια της χρήσης.
- Υπάρχουν διάφορες συσκευές Bluetooth ή άλλες συσκευές που εκπέμπουν ραδιοκύματα κοντά στη μονάδα.
 - Απενεργοποιήστε τις άλλες συσκευές.
 - Μειώστε την απόσταση από την άλλη συσκευή.
- Ο ήχος που αναπαράγεται διακόπτεται στιγμιαία όταν πραγματοποιείται η σύνδεση μεταξύ αυτής της μονάδας και του κινητού τηλεφώνου. Δεν πρόκειται για βλάβη.

Ευρωπαϊκή Εγγύηση Sony

Αγαπητέ πελάτη,

Σας ευχαριστούμε που αγοράσατε αυτό το προϊόν της Sony. Ελπίζουμε να μείνετε ικανοποιημένοι από τη χρήση του. Στην απίθανη περίπτωση που το προϊόν σας χρειαστεί ο έμβρι (επισκευή) κατά τη διάρκεια της εγγύησης, παρακαλούμε να επικοινωνήσετε με το κατάστημα αγοράς ή μ' ένα μέλος του δικτύου μας εξουσιοδοτημένων κέντρων (ASN) της Ευρωπαϊκής Οικονομικής Ζώνης (ΕΟΖ) ή και άλλων χωρών που αναφέρονται σ' αυτή την εγγύηση ή στα συνδεδεμένα αυτήν φυλλάδια (Περιοχή Κάλυψης της Έγυσης). Μπορείτε να βρείτε λεπτομέρειες για τα μέλη του δικτύου μας ASN, στους τηλεφωνικούς καταλόγους, στους καταλόγους προϊόντων μας και στις ιστοσελίδες μας.

Για να αποφύγετε κάθε περιττή ταλαιπωρία, σας συνιστούμε να διαβάσετε προσεκτικά το εγχειρίδιο χρήσης προτού να έρθετε σε επαφή με τον προμηθευτή σας ή το δίκτυο εξουσιοδοτημένων κέντρων μας.

Η Έγυση σας

Η παρούσα εγγύηση ισχύει για το προϊόν της Sony που αγοράσατε, εφ' όσον κάτι τέτοιο αναφέρεται στα φυλλάδια που συνδέονται το προϊόν σας, υπό την προϋπόθεση ότι αγοράσάτε εντός της Περιοχής Κάλυψης της Έγυσης.

Με την παρούσα, Η Sony εγγυάται ότι το προϊόν είναι απαλλαγμένο από κάθε ελάττωμα σχετιζόμενο με τα υλικά ή την κατασκευή, για μια περίοδο ΕΝΟΣ ΕΤΟΥΣ από την ημερομηνία της αρχικής αγοράς. Η αρμόδια για να προσφέρει και εκπληρώσει την παρούσα εγγύηση εταιρεία Sony, είναι αυτή που αναφέρεται σ' αυτήν την Έγυση ή στο συνδεδεμένο αυτήν φυλλάδιο στη χώρα όπου επιδιώκεται η επισκευή κατά τη διάρκεια της εγγύησης.

Εάν, εντός της περιόδου εγγύησης, αποδειχθεί ελαττωματικό το προϊόν (κατά την ημερομηνία της αρχικής αγοράς) λόγω ακατάλληλων υλικών ή κατασκευής, η Sony ή ένα μέλος του δικτύου Εξουσιοδοτημένων Σέρβις ASN της Περιοχής Κάλυψης της Έγυσης θα επισκευάσει ή θα αντικαταστήσει (κατ' επιλογή της Sony) χωρίς επιβάρυνση για εσάς ή ανταλλακτικά, το προϊόν ή τα ελαττωματικά εξαρτήματά του, εντός εύλογου χρόνου, βάσει των όρων και συνθηκών που εκτίθενται παρακάτω. Η Sony και τα μέλη του δικτύου Εξουσιοδοτημένων Σέρβις ASN μπορούν να αντικαταστήσουν ελαττωματικά προϊόντα ή εξαρτήματα με νέα ή ανακυκλωμένα προϊόντα ή εξαρτήματα. Όλα τα προϊόντα και εξαρτήματα που έχουν αντικατασταθεί γίνονται ιδιοκτησία της Sony.

Όροι

1. Επισκευές δυνάμει της παρούσας εγγύησης θα παρέχονται μόνο εάν προσκομισθεί το πρωτότυπο τιμολόγιο ή η απόδειξη πώλησης (με την ένδειξη της ημερομηνίας αγοράς, του μοντέλου του προϊόντος και του ονόματος του εμπόρου) μαζί με το ελαττωματικό προϊόν εντός της περιόδου εγγύησης. Η Sony και τα μέλη του δικτύου Εξουσιοδοτημένων Σέρβις ASN μπορούν να αρνηθούν τη δωρεάν επισκευή κατά την περίοδο εγγύησης εάν δεν προσκομισθούν τα προαναφερθέντα έγγραφα ή εάν δεν παρουσιάζονται απ' εσάς στοιχεία αγοράς, το προϊόν ή το μόντελο του προϊόντος ή της όνομα του εμπόρου. Η παρούσα εγγύηση δεν ισχύει εάν ο τύπος του μοντέλου ή ο σειριακός αριθμός του προϊόντος έχει αλλοιωθεί, διαγραφεί, αφαιρεθεί ή καταστεί δυσανάγνωστος.

2. Για να αποφευχθεί βλάβη ή απώλεια / διαγραφή σε αφαιρούμενα ή αποσπώμενα μέσα ή εξαρτήματα αποθήκευσης δεδομένων, οφείλετε να τα αφαιρέσετε πριν παραδώσετε το προϊόν σας για επισκευή κατά την περίοδο εγγύησης.

3. Η παρούσα εγγύηση δεν καλύπτει τα εξόδα και τους κινδύνους μεταφοράς που συνδέονται με τη μεταφορά του προϊόντος σας προς και από τη Sony ή μέλος του δικτύου ASN.

4. Η παρούσα εγγύηση δεν καλύπτει τα εξής:

- Περιοδική συντήρηση και επισκευή ή αντικατάσταση εξαρτημάτων ως αποτέλεσμα φυσιολογικής φθοράς.
- Ανάλωμα (ουσιαστικά μέρη για τα οποία προβλέπεται περιοδική αντικατάσταση κατά τη διάρκεια ζωής ενός προϊόντος όπως μη επαναφορτιζόμενες μπαταρίες, φωσίγγια εκτύπωσης, γραφίδες, λάμπες, κλπ.).
- Ζημιά ή ελαττώματα που προκλήθηκαν λόγω χρήσης, λειτουργίας ή χειρισμού ασύμβατων με την κανονική ατομική ή οικιακή χρήση.
- Ζημιάς ή αλλαγές στο προϊόν που προκλήθηκαν από
 - Κακή χρήση, συμπεριλαμβανομένων:
 - του χειρισμού ή επιβάρυνσης φυσική, αβιταμική ή επανεισακτική ζημιά ή αλλαγές στο προϊόν ή βλάβη σε οθόνες υγρών κρυστάλλων
 - μη κανονική ή μη σύμφωνα με τις οδηγίες της Sony εγκατάσταση ή χρήση του προϊόντος
 - μη συντήρηση του προϊόντος σύμφωνα με τις οδηγίες φωστής συντήρησης της Sony
 - εγκατάσταση ή χρήση του προϊόντος με τρόπο μη σύμφωνα με τις τεχνικές προδιαγραφές και τα πρότυπα ασφαλείας που ισχύουν στη χώρα όπου έχει εγκατασταθεί και χρησιμοποιείται το προϊόν.
 - Μολύνσεις από ιούς ή χρήση του προϊόντος με λογισμικό που δεν παρέχεται με το προϊόν ή λανθασμένη εγκατάσταση του λογισμικού.
 - Την κατάσταση ή τα ελαττώματα των συστημάτων με τα οποία χρησιμοποιείται ή στα οποία ενσωματώνεται το προϊόν εκτός από άλλα προϊόντα της Sony ειδικά σχεδιασμένα για να χρησιμοποιούνται με το εν λόγω προϊόν.
 - Χρήση του προϊόντος με εξαρτήματα, περιφερειακό εξοπλισμό και άλλα προϊόντα των οποίων ο τύπος, η κατάσταση και το πρότυπο δεν συνιστούν από τη Sony.
 - Επισκευή ή επιχειρηθείσα επισκευή από άτομα που δεν είναι μέλη της Sony ή του δικτύου ASN.
 - Ρυθμίσεις ή προσαρμογές χωρίς την προηγούμενη γραπτή συγκατάθεση της Sony, στις οποίες συμπεριλαμβάνονται:
 - η ανανέωση του προϊόντος πέρα από τις προδιαγραφές ή τα χαρακτηριστικά που περιγράφονται στο εγχειρίδιο χρήσης ή
 - οι τροποποιήσεις του προϊόντος με σκοπό να συμμορφωθεί προς εθνικές ή τοπικές τεχνικές προδιαγραφές και πρότυπα ασφαλείας που ισχύουν σε χώρες για τις οποίες το προϊόν δεν είχε σχεδιαστεί και κατασκευαστεί ειδικά.
 - Αμέλεια.

5. Η παρούσα εγγύηση καλύπτει μόνο τα υλικά μέρη του προϊόντος. Δεν καλύπτει το λογισμικό (είτε της Sony, είτε τρίτων κατασκευαστών) για το οποίο παρέχεται ή πρόκειται να ισχύσει μια άδεια χρήσης από τον τελικό χρήστη ή χωριστά δηλωμένες εγγυήσεις ή εξαιρέσεις από την εγγύηση.

Εξαιρέσεις και περιορισμοί

Με εξαίρεση των όσων αναφέρονται ανωτέρω, η Sony δεν παρέχει καμία εγγύηση (ρητή, σιωπηρή, εκ του νόμου ή άλλη) όσον αφορά την ποιότητα, την επίδοση, την ακρίβεια, την αξιοπιστία, την καταλληλότητα των προϊόντων ή του λογισμικού που παρέχεται ή συνοδεύει το προϊόν, συμπεριλαμβανομένων – των οικονομικών και άλλων απειλών – του τιμωμάτων που καταβλήθηκαν για την αγορά του προϊόντος – της απώλειας κεφαλών, εισοδημάτων, δεδομένων, απώλειας ή χρήσης του προϊόντος ή οποιωνδήποτε συνδεδεμένων προϊόντων – της άμεσης, παρεμπιπτούσας ή επακόλουθης απώλειας ή ζημίας σκόμης και αν αυτή η απώλεια ή ζημία αφορά σε:

- Μειωμένη λειτουργία ή μη λειτουργία του προϊόντος ή συνδεδεμένων προϊόντων λόγω ελαττωμάτων ή μη διαθεσιμότητας κατά την περίοδο που αυτό βρίσκεται στη Sony ή σε μέλος του δικτύου ASN, η οποία προκύπτει διακοπή διαθεσιμότητας του προϊόντος, απώλεια χρόνου χρήστη ή διακοπή της εργασίας.
- Παροχή ανακριβών πληροφοριών που ζητήθηκαν από το προϊόν ή από συνδεδεμένα προϊόντα.
- Ζημιά ή απώλεια λογισμικών προγραμμάτων ή αφαιρούμενων μέσων αποθήκευσης δεδομένων ή
- Μολύνσεις από ιούς ή άλλες αιτίες.

Τα ανωτέρω ισχύουν για απώλειες και ζημιές, που υπόκεινται σε οιοδήποτε γενικές αρχές δικαίου, συμπεριλαμβανομένης της αμέλειας ή άλλων ανακρίβων, αθέτησης σύμβασης, ρητής ή σιωπηρής εγγύησης, και απόλυτης ευθύνης (ακόμα και για θέματα για τα οποία η Sony ή μέλος του δικτύου ASN έχει ιδιοποιηθεί για τη δυνατότητα πρόκλησης τέτοιων ζημιών).

Στο μέτρο που η ισχύουσα νομοθεσία απαγορεύει ή περιορίζει αυτές τις εξαιρέσεις ευθύνης, η Sony εξαιρεί ή περιορίζει την ευθύνη της μόνο στη μέγιστη έκταση που της επιτρέπει η ισχύουσα νομοθεσία. Για παράδειγμα, μερικά κράτη απαγορεύουν την εξαίρεση ή τον περιορισμό ζημιών που οφείλονται σε αμέλεια, σε βάρος αμέλειας σε ελαττωματικά ή σε ελαττωματικά σε όλο και παρόμοιες πράξεις. Σε καινούριες περιπτώσεις, η ευθύνη της Sony κατά την παρούσα εγγύηση, δεν υπερβαίνει την τιμή που καταβλήθηκε για την αγορά του προϊόντος, ωστόσο αν η ισχύουσα νομοθεσία επιτρέπει μόνο περιορισμούς ευθύνης υψηλότερου βαθμού, θα ισχύουν οι τελευταίοι.

Τα επηλεάζόμενα νόμιμα δικαιώματά σας

Ο καταναλωτής έχει έναντι της Sony τα δικαιώματα που απορρέουν από την παρούσα εγγύηση, σύμφωνα με τους όρους που περιέχονται σε αυτήν, χωρίς να παραβάλλονται τα δικαιώματα που του ηγάζουν από την ισχύουσα εθνική νομοθεσία σχετικά με την πώληση καταναλωτικών προϊόντων. Η παρούσα εγγύηση δεν θίγει τα νόμιμα δικαιώματα που ενδεχομένως να έχετε, ούτε εκείνα που δεν μπορούν να εξαιρεθούν ή να περιοριστούν, ούτε δικαιώματά σας εναντίον των προσώπων από τα οποία αγοράσατε το προϊόν. Η διεκδίκηση οποιωνδήποτε δικαιωμάτων σας εναντίον αποκλειστικά ως εσάς.

Sony Hellas A.E.E.
 Βασ. Σοφίας 1
 151 24 Μαρούσι
Τμήμα Εξυπηρέτησης Πελατών Sony
 Τηλ: 801 11 92000
 e-mail: cic-greece@eu.sony.com
 Version 1.0 - 01.2004

Τα ανωτέρω ισχύουν για απώλειες και ζημιές, που υπόκεινται σε οιοδήποτε γενικές αρχές δικαίου, συμπεριλαμβανομένης της αμέλειας ή άλλων ανακρίβων, αθέτησης σύμβασης, ρητής ή σιωπηρής εγγύησης, και απόλυτης ευθύνης (ακόμα και για θέματα για τα οποία η Sony ή μέλος του δικτύου ASN έχει ιδιοποιηθεί για τη δυνατότητα πρόκλησης τέτοιων ζημιών).

Στο μέτρο που η ισχύουσα νομοθεσία απαγορεύει ή περιορίζει αυτές τις εξαιρέσεις ευθύνης, η Sony εξαιρεί ή περιορίζει την ευθύνη της μόνο στη μέγιστη έκταση που της επιτρέπει η ισχύουσα νομοθεσία. Για παράδειγμα, μερικά κράτη απαγορεύουν την εξαίρεση ή τον περιορισμό ζημιών που οφείλονται σε αμέλεια, σε βάρος αμέλειας σε ελαττωματικά ή σε ελαττωματικά σε όλο και παρόμοιες πράξεις. Σε καινούριες περιπτώσεις, η ευθύνη της Sony κατά την παρούσα εγγύηση, δεν υπερβαίνει την τιμή που καταβλήθηκε για την αγορά του προϊόντος, ωστόσο αν η ισχύουσα νομοθεσία επιτρέπει μόνο περιορισμούς ευθύνης υψηλότερου βαθμού, θα ισχύουν οι τελευταίοι.

Τα ανωτέρω ισχύουν για απώλειες και ζημιές, που υπόκεινται σε οιοδήποτε γενικές αρχές δικαίου, συμπεριλαμβανομένης της αμέλειας ή άλλων ανακρίβων, αθέτησης σύμβασης, ρητής ή σιωπηρής εγγύησης, και απόλυτης ευθύνης (ακόμα και για θέματα για τα οποία η Sony ή μέλος του δικτύου ASN έχει ιδιοποιηθεί για τη δυνατότητα πρόκλησης τέτοιων ζημιών).

Στο μέτρο που η ισχύουσα νομοθεσία απαγορεύει ή περιορίζει αυτές τις εξαιρέσεις ευθύνης, η Sony εξαιρεί ή περιορίζει την ευθύνη της μόνο στη μέγιστη έκταση που της επιτρέπει η ισχύουσα νομοθεσία. Για παράδειγμα, μερικά κράτη απαγορεύουν την εξαίρεση ή τον περιορισμό ζημιών που οφείλονται σε αμέλεια, σε βάρος αμέλειας σε ελαττωματικά ή σε ελαττωματικά σε όλο και παρόμοιες πράξεις. Σε καινούριες περιπτώσεις, η ευθύνη της Sony κατά την παρούσα εγγύηση, δεν υπερβαίνει την τιμή που καταβλήθηκε για την αγορά του προϊόντος, ωστόσο αν η ισχύουσα νομοθεσία επιτρέπει μόνο περιορισμούς ευθύνης υψηλότερου βαθμού, θα ισχύουν οι τελευταίοι.

Τα ανωτέρω ισχύουν για απώλειες και ζημιές, που υπόκεινται σε οιοδήποτε γενικές αρχές δικαίου, συμπεριλαμβανομένης της αμέλειας ή άλλων ανακρίβων, αθέτησης σύμβασης, ρητής ή σιωπηρής εγγύησης, και απόλυτης ευθύνης (ακόμα και για θέματα για τα οποία η Sony ή μέλος του δικτύου ASN έχει ιδιοποιηθεί για τη δυνατότητα πρόκλησης τέτοιων ζημιών).

Στο μέτρο που η ισχύουσα νομοθεσία απαγορεύει ή περιορίζει αυτές τις εξαιρέσεις ευθύνης, η Sony εξαιρεί ή περιορίζει την ευθύνη της μόνο στη μέγιστη έκταση που της επιτρέπει η ισχύουσα νομοθεσία. Για παράδειγμα, μερικά κράτη απαγορεύουν την εξαίρεση ή τον περιορισμό ζημιών που οφείλονται σε αμέλεια, σε βάρος αμέλειας σε ελαττωματικά ή σε ελαττωματικά σε όλο και παρόμοιες πράξεις. Σε καινούριες περιπτώσεις, η ευθύνη της Sony κατά την παρούσα εγγύηση, δεν υπερβαίνει την τιμή που καταβλήθηκε για την αγορά του προϊόντος, ωστόσο αν η ισχύουσα νομοθεσία επιτρέπει μόνο περιορισμούς ευθύνης υψηλότερου βαθμού, θα ισχύουν οι τελευταίοι.

Τα ανωτέρω ισχύουν για απώλειες και ζημιές, που υπόκεινται σε οιοδήποτε γενικές αρχές δικαίου, συμπεριλαμβανομένης της αμέλειας ή άλλων ανακρίβων, αθέτησης σύμβασης, ρητής ή σιωπηρής εγγύησης, και απόλυτης ευθύνης (ακόμα και για θέματα για τα οποία η Sony ή μέλος του δικτύου ASN έχει ιδιοποιηθεί για τη δυνατότητα πρόκλησης τέτοιων ζημιών).

Στο μέτρο που η ισχύουσα νομοθεσία απαγορεύει ή περιορίζει αυτές τις εξαιρέσεις ευθύνης, η Sony εξαιρεί ή περιορίζει την ευθύνη της μόνο στη μέγιστη έκταση που της επιτρέπει η ισχύουσα νομοθεσία. Για παράδειγμα, μερικά κράτη απαγορεύουν την εξαίρεση ή τον περιορισμό ζημιών που οφείλονται σε αμέλεια, σε βάρος αμέλειας σε ελαττωματικά ή σε ελαττωματικά σε όλο και παρόμοιες πράξεις. Σε καινούριες περιπτώσεις, η ευθύνη της Sony κατά την παρούσα εγγύηση, δεν υπερβαίνει την τιμή που καταβλήθηκε για την αγορά του προϊόντος, ωστόσο αν η ισχύουσα νομοθεσία επιτρέπει μόνο περιορισμούς ευθύνης υψηλότερου βαθμού, θα ισχύουν οι τελευταίοι.

Τα ανωτέρω ισχύουν για απώλειες και ζημιές, που υπόκεινται σε οιοδήποτε γενικές αρχές δικαίου, συμπεριλαμβανομένης της αμέλειας ή άλλων ανακρίβων, αθέτησης σύμβασης, ρητής ή σιωπηρής εγγύησης, και απόλυτης ευθύνης (ακόμα και για θέματα για τα οποία η Sony ή μέλος του δικτύου ASN έχει ιδιοποιηθεί για τη δυνατότητα πρόκλησης τέτοιων ζημιών).

Στο μέτρο που η ισχύουσα νομοθεσία απαγορεύει ή περιορίζει αυτές τις εξαιρέσεις ευθύνης, η Sony εξαιρεί ή περιορίζει την ευθύνη της μόνο στη μέγιστη έκταση που της επιτρέπει η ισχύουσα νομοθεσία. Για παράδειγμα, μερικά κράτη απαγορεύουν την εξαίρεση ή τον περιορισμό ζημιών που οφείλονται σε αμέλεια, σε βάρος αμέλειας σε ελαττωματικά ή σε ελαττωματικά σε όλο και παρόμοιες πράξεις. Σε καινούριες περιπτώσεις, η ευθύνη της Sony κατά την παρούσα εγγύηση, δεν υπερβαίνει την τιμή που καταβλήθηκε για την αγορά του προϊόντος, ωστόσο αν η ισχύουσα νομοθεσία επιτρέπει μόνο περιορισμούς ευθύνης υψηλότερου βαθμού, θα ισχύουν οι τελευταίοι.

Τα ανωτέρω ισχύουν για απώλειες και ζημιές, που υπόκεινται σε οιοδήποτε γενικές αρχές δικαίου, συμπεριλαμβανομένης της αμέλειας ή άλλων ανακρίβων, αθέτησης σύμβασης, ρητής ή σιωπηρής εγγύησης, και απόλυτης ευθύνης (ακόμα και για θέματα για τα οποία η Sony ή μέλος του δικτύου ASN έχει ιδιοποιηθεί για τη δυνατότητα πρόκλησης τέτοιων ζημιών).

D.T.P. POLYGRAMA A.E.

**ΓΙΑ ΠΛΗΡΟΦΟΡΙΕΣ SERVICE ΠΑΡΑΚΑΛΟΥΜΕ ΕΠΙΚΟΙΝΩΝΗΣΤΕ ΣΤΟ
 801 11 92000, e-mail: cic-greece@eu.sony.com**