

SONY®

Sistem audio Bluetooth®

Manual de instrucțiuni

RO

Pentru a anula prezentarea demonstrației (DEMO),
citiți pagina 7.

MEX-BT3100U



Fabricat în Thailanda
© 2012 Sony Corporation

Pentru siguranță, aveți grijă să instalați această unitate în bordul mașini. Pentru instalare și conexiuni citiți manualul de instrucțiuni furnizat.

Specificații pentru dioda laser

- Durata emisiei : continuă
- Ieșire laser : mai puțin de 53.3 μ W
(această valoare este măsurată la o distanță de 200 mm de la suprafața lentilei obiectivului pe un bloc optic de citire cu apertură de 7 mm)

Plăcuța pe care este indicată tensiunea de funcționare etc. se află în partea de jos a carcasei.



Prin prezenta, Sony Corporation declară că acest sistem audio Bluetooth, MEX-BT3100, corespunde cerințelor esențiale și altor prevederi relevante ale Directivei 1999/5/EC.

Pentru detalii, vă rugăm să vizitați următoarea pagina de internet :

<http://www.compliance.sony.de/>

Italia

Utilizarea rețelei RLAN este reglementată astfel :

- cu privire la uzul privat: prin Decretul legislativ nr. 259 din 1.8.2003 ("Codul comunicațiilor electronice"). În particular, Articolul 104 indică situațiile în care este necesară obținerea unei autorizații generale prealabile, iar Articolul 105 precizează situațiile în care este permisă utilizarea liberă ;
- cu privire la furnizarea pentru public a accesului RLAN la rețelele și serviciile telecom: prin Decretul Ministerial din 28.5.2003 și Articolul nr. 25 (autorizația generală pentru rețelele și serviciile de comunicație electronică) din "Codul comunicațiilor electronice".

Norvegia

Utilizarea acestui echipament radio nu este permisă în zona geografică având raza de 20 km și centrul la Ny-Alesund, Svalbard, în Norvegia.

2

Notă pentru clienți : următoarele informații sunt valabile numai pentru echipamentele comercializate în țări în care se aplică Directivele Uniunii Europene

Producătorul acestui aparat este Sony Corporation, 1-7-1 Konan Minatoku Tokyo, 108-0075 Japonia. Reprezentantul autorizat pentru EMC și pentru siguranța produsului este Sony Deutschland GmbH, Hedelfinger Strasse 61, 70327 Stuttgart, Germania. Pentru orice servicii sau chestiuni legate de garanție, vă rugăm să apelați la adresa menționată în documentele separate pentru service sau garanție.

Cuvântul marcă *Bluetooth* și siglele asociate sunt deținute de către Bluetooth SIG, Inc., iar orice utilizare a acestor mărci de către firma Sony este sub licență. Alte mărci și denumiri comerciale sunt deținute de proprietarii respectivi.

ZAPPIN și Quick-BrowZer sunt mărci comerciale ale Sony Corporation.

Windows Media este marcă de comerț sau marcă de comerț înregistrată a Microsoft Corporation din Statele Unite și /sau alte țări.

Acest produs este protejat de anumite drepturi de proprietate intelectuală deținute de Microsoft Corporation. Utilizarea sau distribuția acestor tehnologii în afara acestui produs este interzisă, fără a deține licență Microsoft.

iPhone, iPod, iPod clasic, iPod nano și iPod touch sunt mărci de comerț ale Apple Inc., înregistrată în S.U.A. și în alte țări.

App Store este o marcă de serviciu a Apple Inc.

Tehnologia de codare MPEG Layer-3 și patentele sunt sub licență Fraunhofer IIS și Thomson.

Android este marcă de comerț a Google Inc. Folosirea acestei mărci de comerț este supusă restricțiilor Google Permissions.

**Avertisment pentru cazul în care
cheia de contact a mașinii dvs. nu
are poziția ACC.**

Verificați dacă ați activat funcția Auto Off (de
oprire automată, pagina 30). Aparatul se va
opri complet, în mod automat, după perioada
de timp stabilită, evitându-se consumul de
energie a bateriei.

Dacă nu activați funcția Auto Off (de oprire
automată), apăsați și mențineți apăsat butonul
(SOURCE/OFF), de fiecare dată când opriți
mașina, până ce afișajul se stinge.

Cuprins

Punerea în funcțiune

Note legate de Bluetooth	6
Anularea modului DEMO.....	7
Potrivirea ceasului.....	7
Detășarea panoului frontal	7

Amplasarea butoanelor

Unitatea de bază	8
------------------------	---

Radio

Stocarea în memoria aparatului și recepția posturilor de radio	10
RDS	10

CD

Redarea unui disc	12
-------------------------	----

Dispozitive USB

Redarea pieselor de pe un dispozitiv USB....	13
--	----

iPod

Redarea de la iPod	14
Aționarea directă a unui iPod – Acționarea de către pasageri.....	15

Aplicația App Remote via USB (iPhone)

Comanda reciprocă a muzicii la folosirea telefonului iPhone	16
--	----

Căutarea și redarea pistelor

Redarea pistelor în diverse moduri	16
Căutarea unei piste după denumirea acesteia – Quick-BrowZer™	17
Căutarea unei piste prin ascultarea unor pasaje ale pistelor – ZAPPIN™	18

Conectarea dispozitivelor Bluetooth

Operații Bluetooth.....	19
Punerea în legătură.....	20
Conectare	21
Utilizarea telefonului cu mâinile libere.....	22
Transmiterea muzicii.....	25
Inițializarea reglajelor Bluetooth	26

Aplicația App Remote via tehnologia Bluetooth wireless USB (telefon Android)

Comanda reciprocă a muzicii la folosirea telefonului Android	27
---	----

Reglaje de sunet și Meniul de configurare

Funcții speciale de sunet - Motor de sunet avansat	28
Ajustarea elementelor de configurare	30

Utilizarea echipamentelor opționale

Echipamente audio auxiliare.....	33
----------------------------------	----

Informații suplimentare

Măsuri de precauție.....	34
Întreținere.....	36
Specificații.....	37
Soluționarea problemelor.....	37
Afișaje de eroare/ Mesaje.....	41

Instalare / Conexiuni

Măsuri de precauție.....	43
1 Lista părților.....	43
Echipament folosit în ilustrații (nu este furnizat).....	44
2 Exemple de conectare.....	44
3 Diagrama conexiunilor.....	45
4 Detașarea ramei de protecție și a suportului.....	48
5 Exemplu de montare.....	49
6 Detașarea și atașarea panoului frontal.....	49
Pentru detașare.....	49
Pentru atașare.....	49
7 Înlocuirea siguranței.....	50
Avertizare pentru cazul în care cheia de contact a mașinii dvs. nu are poziția ACC.....	50
8 Diagrama conexiunilor de alimentare.....	51

Punerea în funcțiune

Note legate de Bluetooth

ATENȚIE

ÎN NICI UN CAZ FIRMA SONY NU POATE FI FĂCUTĂ RĂSPUNZĂTOARE PENTRU NICI O PIERDERE ACCIDENTALĂ, INDIRECTĂ SAU DE CONSECINȚĂ, ORI PENTRU ORICE ALTĂ PIERDERE, INCLUSIV, DAR NU LIMITATIV, PIERDERI DE PROFIT, PIERDERI DE DATE, PIERDERI CAUZATE DE UTILIZAREA PRODUSULUI SAU A ALTOR ECHIPAMENTE ASOCIATE, DE INACTIVITATE SAU CARE DECURG DIN UTILIZAREA ACESTUI PRODUS, A HARDWARE-ULUI ȘI / SAU A SOFTWARE-ULUI FOLOSIT.

AVIZ IMPORTANT !

Utilizarea eficientă și în siguranță

Schimbările și modificările aduse acestui aparat, ce nu sunt în mod expres aprobate de către Sony, pot anula dreptul de utilizare a acestui aparat. Înainte de a utiliza acest produs, vă rugăm să verificați excepțiile, datorate reglementărilor și limitărilor naționale, privind folosirea echipamentului Bluetooth.

Conducerea autovehiculului

Verificați legile și regulamentele privitoare la utilizarea telefoanelor mobile și a echipamentului handsfree în zona unde conduceți. Acordați întotdeauna atenție maximă conducerii vehiculului și parcați mașina înainte de a efectua un apel sau a răspunde la telefon, atunci când condițiile de circulație impun aceasta.

Conectarea la alte dispozitive

Atunci când conectați acest aparat la un alt dispozitiv, vă rugăm să citiți manualul de instrucțiuni al respectivului echipament pentru a afla detalii privitoare la siguranță.

Expunerea la frecvențele radio

Semnalele de radiofrecvență pot perturba sistemele electronice incorect instalate sau ecranate în mod inadecvat ale automobilului, cum ar fi sistemele electronice de injecție, dispozitivele electronice anti-blocaj de frânare, sistemele electronice de comandă a vitezei sau sistemele pernelor cu aer. Vă rugăm să luați legătura cu producătorul mașinii pentru instalarea corectă sau pentru asistența tehnică destinată acestui aparat. Montarea sau depanarea defectuoasă poate fi periculoasă și poate conduce la invalidarea garanției acordate pentru acest aparat.

Consultați producătorul autovehiculului pentru a vă asigura că folosirea telefonului mobil în autovehicul nu va afecta sistemele electronice ale acestuia.

Verificați în mod regulat dacă toate echipamentele fără fir din autovehicul sunt corect instalate și dacă funcționează în mod corespunzător.

Apeluri de urgență

Acest dispozitiv de mașină Bluetooth handsfree (cu mâinile libere), ca și celelalte cu care este pus în legătură, folosesc semnale radio, rețele de telefonie mobilă și terestre, precum și funcții programate de către utilizator, a căror conectare nu poate fi garantată în orice condiții.

De aceea, nu vă bazați în mod exclusiv pe echipamentele electronice pentru efectuarea comunicațiilor importante (cum ar fi apelurile de urgență medicale).

Rețineți că pentru a putea efectua și primi apeluri telefonice, dispozitivele handsfree (cu mâinile libere) și cele electronice conectate la acestea, trebuie să fie activate într-o zonă în care există semnal și în care puterea semnalului de telefonie mobilă este corespunzătoare.

Este posibil ca apelurile de urgență să nu poată fi efectuate în orice rețea sau atunci când sunt utilizate anumite servicii de rețea și / sau facilități ale telefonului.

Consultați furnizorul de servicii local.

Anularea modului DEMO

Puteți anula prezentarea interfeței demonstrative ce apare în timpul opririi.

- 1 Apăsați butonul (MENU), rotiți butonul de comandă până ce apare indicația "DISPLAY", apoi apăsați-l.**
- 2 Rotiți butonul de comandă până ce apare indicația "DEMO", apoi apăsați-l.**
- 3 Rotiți butonul de comandă pentru a alege "DEMO-OFF", apoi apăsați-l.**
Configurarea se încheie.
- 4 Apăsați (BACK) pentru a reveni la la interfața precedentă.**
Interfața revine la modul obișnuit de redare/recepție.

Potrivirea ceasului

Indicația ceasului este în format digital de 24 de ore.

- 1 Apăsați butonul (MENU), rotiți butonul de comandă până ce apare indicația "GENERAL", apoi apăsați-l.**
- 2 Rotiți butonul de comandă, până ce apare mesajul "CLOCK-ADJ", apoi apăsați-l.**
Indicația orei va începe să clipească.
- 3 Acționați butonul de comandă, pentru a potrivi ora și minutele.**
Pentru a deplasa indicația digitală apăsați butonul (SEEK) -/+.
- 4 După stabilirea minutelor, apăsați butonul (MENU).**
Potrivirea orei este încheiată și ceasul pornește.
Pentru a fi afișată ora, apăsați (DSPL).

Detășarea panoului frontal

Puteți detașa panoul frontal al acestui aparat, pentru a preveni furtul.

- 1 Apăsați și mențineți apăsat butonul (SOURCE/OFF) ①.**
Aparatul se oprește.
- 2 Apăsați butonul de eliberare a panoului frontal ②, apoi detașați acest panou trăgându-l spre dvs.**

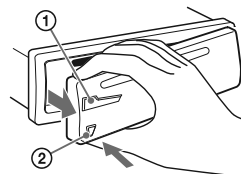

Alarma de avertizare

Dacă ați întors cheia de contact în poziția OFF fără a fi detașat panoul frontal, va suna o alarmă de avertizare timp de câteva secunde. Alarma se va auzi doar dacă amplificatorul încorporat este utilizat.

Notă

- Nu expuneți panoul frontal la temperatură ridicată sau umezeală. Evitați să îl lăsați în mașina parcată sau pe bord, ori în partea din spate a mașinii.

Atășarea panoului frontal

Plasați orificiul (A) al panoului frontal pe axul (B) al aparatului, așa cum este ilustrat, apoi împingeți ușor partea stângă spre interior până ce se aude un clic.

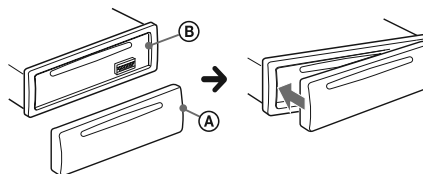

Amplasarea butoanelor

Unitatea de bază

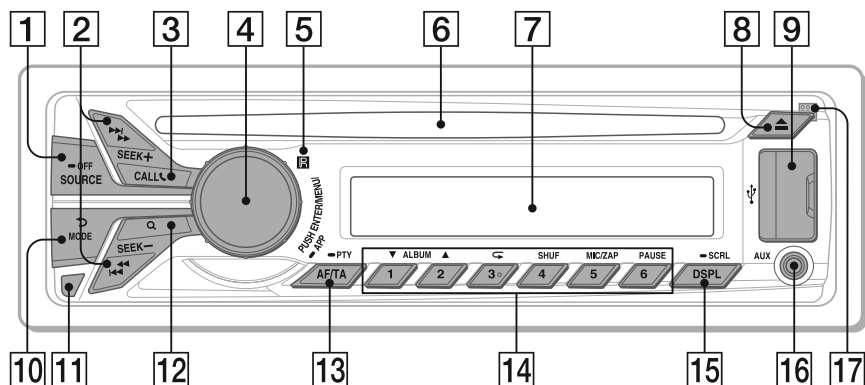

Această secțiune conține instrucțiuni despre amplasarea butoanelor și operațiile de bază.

1 Buton SOURCE / OFF*¹

Apăsați acest buton pentru a porni alimentarea/ a schimba sursa de semnal (Radio/ CD/ AUX/ USB/ Bluetooth audio/ telefon Bluetooth).

- Apăsați în mod repetat pentru a comuta către altă sursă.
- Apăsați timp de 1 secundă pentru a opri alimentarea.
- Apăsați timp de 2 secunde sau mai mult pentru a opri alimentarea și pentru a opri afișajul.

2 Butoane SEEK +/-

Radio :

Pentru a face acordul automat pe o frecvență (apăsați) ; pentru a depista posturile în mod manual (apăsați și mențineți apăsat).

CD / USB :

Pentru a omite piste (apăsați) ; pentru a omite mai multe piste succesive (apăsați, apoi apăsați încă odată în timp de 2 secunde și mențineți apăsat) ; pentru a derula rapid înapoi/înainte o pistă (apăsați și mențineți apăsat).

Dispozitiv audio Bluetooth*² :

Pentru a omite piste (apăsați); pentru a

derula rapid înapoi/înainte o pistă (apăsați și mențineți apăsat).

App Remote*³ :

Pentru a omite piste (apăsați).

3 Butonul CALL pag. 19

Pentru a intra în meniul de apeluri (apăsați); pentru comuta semnalul Bluetooth (apăsați și mențineți apăsat mai mult de 2 secunde); pentru a recepționa/ termina (apăsați).

4 Buton de comandă ENTER / MENU / APP (mâini libere) pag. 16, 27, 30

- Rotiți pentru a regla volumul sonor;
- Apăsați pentru a intra în modul reglaj;
- Apăsați pentru a recepționa/termina un apel;
- Apăsați și mențineți apăsat mai mult de 2 secunde pentru a stabili App Remote.
- După ce apăsați (SOURCE/OFF), rotiți și apoi apăsați pentru a schimba sursa.

5 Senzor pentru telecomandă

6 Compartimentul pentru disc

Când introduceți discul (cu eticheta în sus), începe redarea.

7 Fereastra de afișare

8 Butonul ▲ (eject)

Este folosit pentru a scoate discul.

9 Mufa USB pag. 13, 14, 16

10 Butonul ↶ (BACK)/MODE pag. 10, 15, 24

- Apăsați pentru a reveni la interfața precedentă; selectați banda de frecvențe radio (FM/MW/LW).
- Apăsați și mențineți apăsat pentru a accesa / părăsi modul de comandă de către pasageri (iPod).
- Apăsați pentru a activa/dezactiva dispozitivul adecvat (această unitate/ telefonul mobil) (Telefon Bluetooth).

11 Buton de eliberare a panoului frontal pag. 7

12 Butonul Q (căutare) pag. 17

Pentru a intra în modul de căutare rapidă Quick-BrowZer™ (CD/USB).

13 Buton AF (frecvențe alternative) / TA (anunțuri de trafic) / PTY (tipul emisiunii) pag. 11

Pentru a alege AF și TA (apăsați); pentru a selecta PTY (apăsați și mențineți apăsat) în modul RDS.

14 Butoane numerotate

Radio :

Pentru a recepționa un post fixat în memorie (apăsați); pentru a fixa posturi în memorie (apăsați și mențineți apăsat).

CD / USB :

①/② : **ALBUM ▼/▲** (în timpul redării unui fișier MP3/WMA/AAC)

Pentru a omite albume (apăsați); pentru a omite în mod continuu albume (apăsați și mențineți apăsat).

③ : **↶ (Repeat)*4** pag. 16

④ : **SHUF** pag. 16

⑤ : **ZAP** pag. 18

⑥ : **PAUSE**

Pentru a face o pauză de redare. Apăsați încă o dată pentru a relua redarea.

Dispozitiv audio Bluetooth*2 :

①/② : **ALBUM ▼/▲**

③ : **↶ (Repeat)*4** pag. 26

④ : **SHUF** pag. 26

⑥ : **PAUSE**

Pentru a face o pauză de redare.

Apăsați încă o dată pentru a relua redarea.

Telefon Bluetooth pag. 23, 24 :

Apăsați pentru a apela un număr de telefon stocat în memorie; pentru a stoca un număr de telefon în memorie sub formă de număr prestabilit, apăsați și mențineți apăsat (în meniul de apelare).

⑤ : **MIC** (în timpul unui apel) pag. 24

Pentru a stabili nivelul amplificării MIC (apăsați); pentru a selecta modul fără ecou (Echo Canceller)/ fără zgomot (Noise Canceller) (apăsați și mențineți apăsat).

App Remote*3 :

⑥ : **PAUSE**

Pentru a face o pauză de redare. Apăsați încă o dată pentru a relua redarea.

15 DSPL (afișaj) / SCRL (defilare) pag. 10, 12, 13, 14, 21, 25

Pentru schimbarea elementelor afișate (apăsați); pentru parcurgerea elementelor afișate (apăsați și mențineți apăsat).

16 Mufa de intrare AUX pag. 33

17 Microfon (pe panoul interior)

Pentru a face ca utilizarea cu mâinile libere să fie corespunzătoare, nu acoperiți microfonul cu bandă, etc.

*1 Dacă legătura App Remote cu telefonul iPhone/Android™ a fost stabilită, numele aplicației apare pe afișaj atunci când selectați sursa.

*2 Atunci când este conectat un dispozitiv Bluetooth audio (care acceptă tehnologia AVRCP sau Bluetooth). În funcție de dispozitiv, este posibil ca anumite operații să nu fie disponibile.

*3 Când este stabilită legătura App Remote cu telefonul iPhone/Android. În funcție de aplicație, este posibil ca anumite operații să nu fie disponibile.

*4 Acest buton are un punct tactil.

Radio

Stocarea în memoria aparatului și recepția posturilor de radio

ATENȚIE

Pentru a face acordul pe o frecvență în timp de conducere a autovehiculului, folosiți funcția BTM pentru cel mai bun acord, cu scopul de a evita accidentele.

Stocarea automată în memorie – BTM

1 Apăsați în mod repetat **(SOURCE/OFF)** până ce este afișată indicația "TUNER".

Pentru a schimba banda, apăsați în mod repetat butonul **(MODE)**. Puteți alege dintre FM1, FM2, FM3, MW sau LW.

2 Apăsați **(MENU)**, **roțiți butonul de comandă până ce apare indicația "GENERAL", apoi apăsați-l.**

3 Rotiți butonul de comandă până ce este afișată indicația "BTM", apoi apăsați-l.

Aparatul va memora posturile de radio în ordinea frecvențelor și le va aloca butoane numerice.

Observație

• Alternativ, puteți să apăsați **(SOURCE/OFF)**, și să roțiți butonul de comandă pentru a alege "TUNER", iar apoi să îl apăsați pentru a alege sursa.

Stocarea manuală în memorie

1 În timp ce recepționați un post pe care doriți să îl stocați în memorie, apăsați și mențineți apăsat unul dintre butoanele numerice (între ① și ⑥) până ce este afișată indicația "MEM".

Recepționarea unui post stocat

1 Alegeți banda de frecvențe, apoi apăsați un buton numeric (de la ① la ⑥).

Acordul automat

1 Alegeți banda de frecvențe, și apăsați **(SEEK) +/-** pentru a căuta un post.

Parcursarea frecvențelor se va opri când aparatul detectează un post de radio.

Repețiți procedura până găsiți postul dorit.

Observație

• În cazul în care cunoașteți frecvența postului dorit, apăsați și mențineți apăsat **(SEEK) +/-** pentru a localiza cu aproximație frecvența, apoi apăsați în mod repetat butonul **(SEEK) +/-** pentru a realiza acordul fin (reglaj manual).

RDS

Posturile de radio FM ce beneficiază de serviciul de date radio RDS transmit, pe lângă sunetul propriu-zis, și un semnal de informație digitală, care nu se aude.

Note

• În funcție de țară/regiune, nu sunt disponibile toate funcțiile serviciului RDS.
• Se poate ca serviciile RDS să nu fie disponibile, în cazul în care semnalul radio este prea slab sau dacă postul recepționat nu transmite date RDS.

Pentru a schimba elementele afișate

Apăsați **(DSPL)**.

Reglaje pentru AF (Frecvențe alternative) și TA (Anunțuri despre trafic)

Facilitatea AF face ca recepția să revină în mod continuu la postul de radio cu semnalul cel mai puternic dintr-o rețea, iar TA furnizează informații curente, legate de circulație sau programele legate de trafic (TP) dacă acestea sunt recepționate.

1 Apăsați în mod repetat (AF/TA) până ce apare reglajul dorit.

Selectați	Pentru
AF-ON	a activa AF și a dezactiva TA.
TA-ON	a activa TA și a dezactiva AF.
AF, TA-ON	a activa atât AF, cât și TA.
AF, TA-OFF	a dezactiva atât AF, cât și TA.

Stocarea posturilor de radio RDS împreună cu reglajele AF și TA

Puteți fixa posturile RDS în paralel cu reglajele AF/TA. Dacă utilizați funcția BTM, sunt stocate numai posturile RDS având aceleași reglaje AF/TA.

Dacă efectuați reglajul prealabil în mod manual, puteți prestabili atât posturi RDS, cât și non-RDS cu reglajele AF/TA corespunzătoare fiecăruia.

1 Stabiliți AF/TA, apoi fixați postul de radio cu BTM sau în mod manual.

Recepționarea anunțurilor de urgență

Cu AF sau TA, anunțurile de urgență vor întrerupe automat semnalul transmis de sursa curent selectată.

Observație

• Dacă reglați nivelul volumului în timpul unui anunț legat de trafic, acest nivel va fi păstrat în memorie, fiind aplicat și următoarelor mesaje de acest tip, independent de nivelul folosit în mod curent pentru volumul sonorului.

Pentru a asculta în continuare un program regional – REGIONAL

Când funcția AF este activată : reglajele stabilite din fabrică pentru acest aparat restricționează recepția la o anumită regiune, astfel încât nu se va comuta pe un alt post regional cu o frecvență mai puternică.

Dacă părăsiți zona de recepție a acestui post regional, alegeți opțiunea “REG-OFF” la configurare, în timpul recepției FM (pag. 31).

Notă

• Această funcție nu acționează în Marea Britanie și în alte zone.

Funcția de legătură locală (numai pentru Marea Britanie)

Această funcție vă permite să alegeți un alt post din regiune, chiar dacă nu ați alocat un buton numeric aceluia post.

1 În timp ce recepționați un post FM, apăsați un buton numerotat (între ① și ⑥) asociat unui post local.

2 Apăsați din nou un buton numerotat al unui post local, într-un interval de 5 secunde.

Repetăți această procedură până ce este recepționat un post local.

Alegerea PTY (Tipuri de program)

Folosiți PTY pentru afișarea sau căutarea tipului de program dorit.

1 Apăsați și mențineți apăsat (AF/TA) (PTY) în timp ce recepționați un post FM.

Denumirea tipului curent de program apare dacă postul transmite date PTY.

2 Rotiți butonul de comandă până ce apare tipul de program dorit, apoi apăsați acest buton.

Aparatul începe să caute o stație radio care emite respectivul tip de program.

Tipuri de programe

NEWS (știri), **AFFAIRS** (noutăți în afaceri), **INFO** (informații), **SPORT** (sport), **EDUCATE** (programe educaționale), **DRAMA** (teatru), **CULTURE** (programe culturale), **SCIENCE** (știință), **VARIED** (varietăți), **POP M** (muzică pop), **ROCK M** (muzică rock), **EASY M** (muzică ușoară), **LIGHT M** (muzică de divertisment), **CLASSICS** (muzică clasică), **OTHER M** (alt gen de muzică), **WEATHER** (meteo), **FINANCE** (finanțe), **CHILDREN** (programe pentru copii), **SOCIAL A** (programe sociale), **RELIGION** (programe religioase), **PHONE IN** (dialog cu ascultătorii), **TRAVEL** (turistice), **LEISURE** (divertisment), **JAZZ** (muzică jazz), **COUNTRY** (muzică country), **NATION M** (muzică populară), **OLDIES** (melodii mai vechi), **FOLK M** (muzică folk), **DOCUMENT** (programe documentare)

Notă

- Este posibil să recepționați un alt post de radio decât cel selectat.

Reglajul CT (temporal)

Datele CT recepționate de la transmisia RDS vor regla ceasul.

1 Alegeți "CT-ON" în timpul reglajului (pag. 31).

Notă

- Se poate ca funcția CT să nu acționeze chiar dacă este recepționat un post RDS.

CD

Redarea unui disc

Acest aparat poate reda discuri tip CD-DA (care să conțină și CD TEXT) și CD-R / CD-RW (cu fișiere MP3/WMA/AAC – pag. 34).

1 Introduceți discul (cu eticheta orientată în sus).

Redarea începe automat.

Pentru a scoate discul din aparat, apăsați butonul ▲.

Note

- Când scoateți sau introduceți discul în aparat, aveți grijă ca toate dispozitivele USB să fie deconectate pentru a evita deteriorarea discului.
- Standardul de codare-decodare este MP3 (.mp3), WMA (.wma), AAC (.m4a).

Pentru a schimba elementele afișate,

Apăsați **(DSPL)**.

Elementele afișate diferă în funcție de tipul discului, de formatul de înregistrare și de reglaje.

Dispozitive USB

- Pot fi utilizate dispozitive USB tip MSC (Clasa Mass Storage) compatibile cu standardul USB (cum ar fi un disc flash USB, un player media digital sau un telefon Android). În funcție de playerul media digital sau de telefonul Android este necesară alegerea modului MSC de conectare USB.
- Se recomandă efectuarea de copii de siguranță a datelor de pe dispozitivul USB.

Note

- Conectați dispozitivul USB după ce porniți motorul. În funcție de acest dispozitiv, pot apărea disfuncționalități sau deteriorări ale acestuia dacă este cuplat înainte de pornirea motorului.
- Standardul de codare-decodare este MP3 (.mp3), WMA (.wma), AAC (.m4a) și AAC (.mp4).
- Pentru detalii legate de compatibilitatea dispozitivului dvs. USB, vizitați adresa de internet de mai jos :
<http://support.sony-europe.com/>

Site de asistență

<http://support.sony-europe.com>

Redarea pieselor de pe un dispozitiv USB

- 1 Deschideți capacul mufei USB, apoi conectați dispozitivul USB la mufa respectivă.

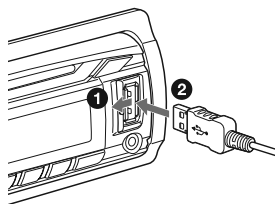

Începe redarea.

Pentru a începe redarea în cazul în care dispozitivul USB este deja conectat, apăsați în mod repetat butonul (SOURCE/OFF) până ce este afișată indicația "USB".

Pentru a opri redarea, apăsați și mențineți apăsat timp de 1 secundă butonul (SOURCE/OFF).

Pentru a decupla dispozitivul USB, opriți redarea materialului de pe acesta, apoi detașați dispozitivul.

Note

- Nu folosiți dispozitive USB prea mari sau prea grele, care pot cădea datorită vibrațiilor sau pot cauza o întrerupere a conexiunii.
- Nu detașați panoul frontal în timpul redării de pe un dispozitiv USB, deoarece datele se pot deteriora.

Modificarea elementelor afișajului

Apăsați (DSPL).

Elementele ce apar pe afișaj pot diferi în funcție de dispozitivul USB, de formatul de înregistrare și de reglaje.

Note

- Numărul maxim de piste este de 10.000.
- În funcție de cantitatea de date conținută, este posibil să treacă mai mult timp până la începerea redării.
- În cursul redării sau a rulării rapide înainte / înapoi a fișierelor tip MP3/ WMA/ AAC cu viteză de transfer variabilă (VBR), durata de redare scursă este posibil să nu fie corect afișată.
- Nu este posibilă redarea următoarelor tipuri de fișiere MP3/WMA/AAC :
 - cu compresie cu pierderi reduse (lossless)
 - protejate la copiere.
 - fișiere DRM (Gestionarea digitală a drepturilor).
 - fișiere audio multicanal.

iPod

În acest manual de instrucțiuni, termenul de "iPod" este folosit în general pentru funcțiile iPod ale unui iPod și ale unui iPhone, cu excepția cazurilor în care este altfel specificat în text sau în ilustrații.

Pentru detalii legate de compatibilitatea cu iPod-ul dvs., citiți secțiunea "Despre iPod" de la pagina 35 sau vizitați adresa de internet de mai jos :

Site de asistență tehnică
<http://support.sony-europe.com>

Redarea de la iPod

Înainte de a conecta un iPod, reduceți volumul sonor al acestui aparat.

1 Deschideți capacul mufei USB, conectați dispozitivul iPod la terminalul USB prin intermediul cablului USB cu conector pentru iPod (nu este furnizat)*.

* Vă recomandăm să folosiți cablul USB tip RC-100IP.

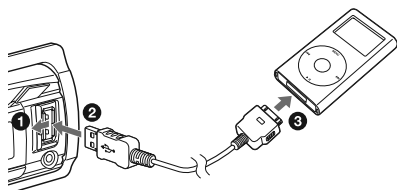

Începe automat redarea pistelor de la iPod din punctul unde s-a oprit anterior.

Dacă este deja conectat un iPod, pentru a porni redarea, apăsați de mai multe ori butonul **(SOURCE/OFF)**, până ce apare indicația "USB" (Pe afișaj apare indicația "IPD" când dispozitivul iPod este recunoscut).

Apăsați și mențineți apăsat butonul **(SOURCE/OFF)** timp de 1 secundă pentru a opri redarea.

Pentru a detașa iPod-ul, opriți mai întâi redarea de la iPod.

Precauții relativ la iPhone

Când conectați un iPhone prin intermediul USB, volumul sonor al telefonului va fi reglat chiar de către iPhone. Pentru a evita creșterea bruscă a volumului după efectuarea unui apel, nu măriți volumul acestui aparat în cursul unei convorbiri telefonice.

Notă

- Nu detașați panoul frontal în cursul redării de la iPod, deoarece se pot deteriora datele.

Observație

- iPod-ul se va reîncărca când unitatea este pornită.

Modul reluare

Când iPod-ul este conectat la unitate, modul acestui aparat se modifică, acesta trecând la reluarea redării, în modul stabilit la iPod.

În modul reluarea redării, nu vor funcționa butoanele următoare :

- (3) (REP)
- (4) (SHUF)

Schimbarea elementelor afișate

Apăsați **(DSPL)**.

Notă

- Anumite litere stocate în memoria iPod-ului este posibil să nu fie corect afișate.

Omiterea albumelor, fișierelor podcast, genurilor muzicale, listelor de redare și artiștilor

Pentru	Acționați astfel
a omite	Apăsați (1) / (2) (ALBUM ▼/▲) [apăsați o dată pentru fiecare]
a omite în mod continuu	Apăsați și mențineți apăsat (1) / (2) (ALBUM ▼/▲) [mențineți apăsat pentru a ajunge în punctul dorit]

Aționarea directă a unui iPod – Acționarea de către pasageri

Puteți acționa un iPod conectat direct la conectorul de cuplare.

1 Apăsati și mențineți apăsat butonul (MODE) în cursul redării.

Este afișat mesajul "MODE IPOD" și veți putea acționa direct iPod-ul.

Pentru a părăsi modul de acționare de către pasageri

Apăsati și mențineți apăsat butonul (MODE). Apare indicația "MODEAUDIO", iar acționarea directă a iPod-ului nu este posibilă.

Notă

- Volumul poate fi reglat numai de la această unitate.

Aplicația App Remote via USB (iPhone)

Pentru iPhone, este necesară preluarea aplicației „App Remote” (aplicație pentru comandă la distanță) de la App StoreSM.

Dacă aplicația este preluată la iPhone care este cuplat la această unitate, sunt disponibile următoarele facilități :

- acționarea unității pentru lansarea și comanda aplicațiilor compatibile la iPhone,
- acționarea iPhone-ului cu o singură atingere de deget pentru a acționa sursa de semnal a unității,
- afișarea informațiilor detaliate legate de sursa de semnal (titlul melodiei, numele artistului, albumul etc.) la iPhone.

Operațiile disponibile diferă în funcție de aplicație. Pentru detalii legate de aplicațiile disponibile consultați site-ul de asistență pentru clienți la adresa :

<http://support.sony-europe.com/>

Note

- Pentru propria dvs. siguranță, respectați legile și reglementările locale privind traficul și nu acționați echipamentul sau aplicațiile în timp ce conduceți un autovehicul.
- Aplicația "App Remote" prin intermediul USB este disponibilă numai pentru echipamentele iPhone care au instalat iOS5.

Comanda reciprocă a muzicii la folosirea telefonului iPhone

1 Deschideți capacul USB, apoi conectați iPhone la portul USB prin intermediul unui cablu USB pentru iPhone (nu este furnizat)*.

* Se recomandă cablul de conexiune tip RC-100IP USB pentru iPhone.

2 Lansați aplicația „App Remote”.

3 Apăsăți și mențineți apăsat mai mult de 2 secunde butonul (MENU) (APP) de la unitate.

Conectarea la iPhone este inițiată.

Când este stabilită conexiunea, la iPhone apare denumirea aplicației când este selectată o sursă și anumite operații de redare devin disponibile pentru aplicație. (Operațiile disponibile diferă în funcție de aplicație.) În mod similar, anumite operații de redare pot fi comandate de la iPhone. Pentru detalii legate de comanda de la iPhone, consultați documentația de asistență help a aplicației.

Observație

- Puteți să apăsați (MENU), să rotiți butonul de comandă pentru a selecta „APP REM”, apoi să îl apăsați pentru a stabili conexiunea. Apoi apăsați (SOURCE/OFF) pentru a selecta sursa.

Pentru a pune capăt conexiunii

Apăsăți și mențineți apăsat butonul (MENU).

Căutarea și redarea pistelor

Redarea pistelor în diverse moduri

Puteți asculta pistele fie în mod repetat (Redare repetitivă), fie în ordine aleatorie (Redare aleatorie).

Modurile de redare disponibile diferă în funcție de sursa de sunet selectată.

1 Pe durata redării, apăsați în mod repetat (3) (⇐) sau (4) (SHUF) până ce este afișat modul de redare dorit.

Poate dura mai mult timp până ce începe redarea în modul selectat.

Redarea repetitivă

Alegeți	Pentru a reda
⇐ TRACK	în mod repetat o pistă.
⇐ ALBUM	în mod repetat un album.
⇐ PODCAST* ¹	în mod repetat un fișier podcast.
⇐ ARTIST* ¹	în mod repetat creațiile unui artist.
⇐ PLAYLIST* ¹	în mod repetat lista de redare.
⇐ GENRE* ¹	în mod repetat melodiile de genul ales.
⇐ OFF	pistele în ordinea obișnuită (Redare obișnuită)

Redarea aleatorie

Alegeți	Pentru a reda
SHUF ALBUM	în mod aleatoriu un album
SHUF DISC* ²	în mod aleatoriu un disc.
SHUF PODCAST* ¹	în mod aleatoriu fișiere podcast.
SHUF ARTIST* ¹	în mod aleatoriu creațiile unui artist.
SHUF PLAYLIST* ¹	în mod aleatoriu lista de redare.
SHUF GENRE* ¹	în mod aleatoriu melodiile de genul ales.
SHUF DEVICE* ³	în mod aleatoriu conținutul dispozitivelor.
SHUF OFF	pistele în ordinea obișnuită (Redare obișnuită)

*¹ Numai iPod.

*² Numai CD.

*³ Numai USB și iPod.

Căutarea unei piste după denumirea acesteia – Quick-BrowZer™

Puteți căuta cu ușurință, după categorie, o pistă de pe CD sau de pe un dispozitiv USB.

1 Apăsați **Q** (BROWSE)*.

Aparatul trece în modul de căutare Quick-BrowZer și este afișată lista de categorii de căutare.

Când apare lista pistelor, apăsați de mai multe ori **↵** (BACK) până ce este afișată categoria dorită.

* În timpul redării, apăsați mai mult de 2 secunde butonul **Q** (BROWSE) pentru a reveni direct la începutul listei de categorii (numai în cazul USB).

2 Rotiți butonul de comandă pentru a alege categoria dorită, apoi apăsați-l pentru a confirma alegerea.

3 Repetați pasul 2 până alegeți pista dorită.

Va începe redarea.

Pentru a părăsi modul Quick-BrowZer, apăsați **Q** (BROWSE).

Notă

- După ce intrați în modul de căutare Quick-BrowZer, reglajele pentru redarea repetitivă și pentru cea aleatorie sunt anulate.
- În cazul unui strat superior indicatorul **◀Q** devine luminos, iar în cazul unui strat inferior indicatorul **Q▶**.

Căutarea omițând elemente – Modul Jump (Salt)

Când într-o categorie sunt mai multe elemente, îl puteți căuta rapid pe cel care vă interesează.

1 Apăsați **(SEEK) +** în modul Quick-BrowZer.

Va apărea următoarea interfață.

2 Rotiți butonul de comandă pentru a selecta elementul aflat în apropierea celui care vă interesează.

Omiterea se va face în trepte de aproximativ 10 % din numărul total de elemente.

3 Apăsați **(MENU) (ENTER)**.

Interfața revine la modul Quick-BrowZer și este afișat elementul selectat.

4 Rotiți butonul de comandă pentru a selecta elementul dorit și apăsați-l.

Dacă elementul selectat este o pistă, redarea începe.

Pentru a renunța la modul Jump (Salt), apăsați butonul **↵** (BACK) sau pe cel **(SEEK) -**.

Căutarea după ordinea alfabetică

– Căutare alfabetică

Când este conectat un iPod la această unitate, puteți căuta alfabetic elementul dorit.

1 Apăsați **(SEEK)** + în modul Quick-BrowZer).

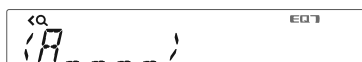

2 Rotiți butonul de comandă pentru a selecta prima literă a elementului dorit, apoi apăsați-l pentru a confirma alegerea.

Este afișată lista elementelor a căror denumire începe cu litera aleasă, prezentate în ordine alfabetică.

3 Rotiți butonul de comandă pentru a selecta elementul dorit, apoi apăsați-l.

În cazul în care elementul selectat este o pistă, începe redarea.

Pentru a renunța la căutarea alfabetică, apăsați **(BACK)** sau **(SEEK)** -.

Note

- În cazul căutării alfabetică, vor fi omise simbolurile sau articolele (un, o) aflate înaintea denumirii elementului respectiv.
- În funcție de elementul căutat care a fost selectat, este posibil să fie disponibil numai modul Jump (Salt).
- În funcție de numărul de piste, căutarea alfabetică poate dura mai mult timp.

Căutarea unei piste prin ascultarea unor pasaje ale pistelor – ZAPPIN™

Apelând la redarea succesivă a unor scurte pasaje din fiecare pistă de pe CD sau de pe dispozitivul USB, puteți căuta o anumită pistă pe care doriți să o ascultați.

Modul ZAPPIN este adecvat pentru căutarea unei piste în modul aleatoriu sau în cel de redare aleatorie repetitivă.

1 Apăsați **(5)** (ZAP) în cursul redării.

Redarea începe cu un pasaj din următoarea pistă. Puteți selecta durata redării (pag. 31).

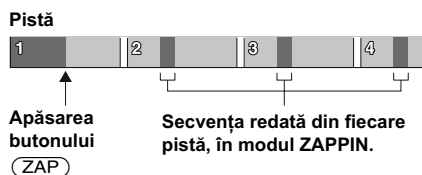

2 Apăsați **(MENU)** (ENTER) sau **(5)** (ZAP) când se ajunge la redarea pistei dorite.

Se revine la redarea în mod obișnuit a pistei selectate, de la început.

Apăsarea butonului **(BACK)** va confirma totodată pista de redat.

Observații

- Apăsați **(SEEK)** -/+ în modul ZAPPIN pentru a omite o pistă.
- Apăsați **(1)** / **(2)** (ALBUM ▲/▼) în modul ZAPPIN pentru a omite un album.

Conectarea dispozitivelor Bluetooth

Operații Bluetooth

Funcția Bluetooth vă permite să realizați apeluri fără a folosi mâinile și să ascultați muzică folosind acest aparat.

Pentru a folosi funcția Bluetooth, efectuați următoarea procedură, dacă este necesară.

1 Punerea în legătură

La prima conectare a dispozitivelor Bluetooth, este necesară înregistrarea reciprocă a acestora, operație denumită punere în legătură ("pairing"). Operația va fi efectuată numai prima dată, deoarece ulterior aparatele se vor recunoaște în mod automat.

2 Conectarea

Pentru a folosi dispozitivul după ce a fost efectuată punerea în legătură, porniți conexiunea. Uneori, înregistrarea reciprocă permite conectarea în mod automat.

3 Apeluri handsfree (cu mâini libere) / transmiterea muzicii

Când conexiunea este realizată, puteți să primiți/ să efectuați apeluri fără a avea mâinile ocupate și să ascultați muzică.

Dacă nu este posibilă punerea în legătură, este posibil ca dispozitivul dvs. să nu fie compatibil cu această unitate. Pentru detalii privind dispozitivele compatibile, vizitați site-ul de asistență :

<http://support.sony-europe.com/>

Montarea microfonului

Pentru a putea capta vocea în timpul unei conversații purtate cu mâinile libere, este necesar să montați microfonul (furnizat).

Pentru detalii legate de modul de conectare a microfonului, consultați pagina 46.

Acționarea funcțiilor Bluetooth

1 Apăsați **CALL**.

Este afișat meniul de apelare.

2 Rotiți butonul de comandă până ce este afișat elementul dorit, apoi apăsați-l.

3 Apăsați **BACK***.

Se revine la sursa Bluetooth.

* Pentru variantele de reglaj *PAIRING*, *REDIAL*, *VOICE DIAL* și *BT SIGNL*, pasul 3 nu este necesar.

Pot fi stabilite următoarele elemente :

PAIRING*¹ (*Punerea în legătură*) (pag. 20)

PHONEBOOK (*Carte de telefon*) (pag. 23)

REDIAL (*Reluarea apelului*) (pag. 23)

RECENT CALL (*Apeluri recente*) (pag. 23)

VOICE DIAL (*Realizarea vocală a apelului*) (pag. 24)

DIAL NUMBER (*Număr apelat*) (pag. 23)

RINGTONE*¹*² (*Tonul soneriei*)

Pentru a stabili dacă sunetul soneriei să fie emis de această unitate sau de telefonul celular conectat : "1 (această unitate)" – "2 (telefon celular)".

AUTO ANS*¹ (*Răspuns automat*)

Pentru a stabili dacă această unitate să răspundă automat unui apel recepționat : "OFF" (*Dezactivat*) – "1 (aprox. 3 secunde)" – "2 (aprox. 10 secunde)".

BT SIGNL*¹ (*Reglare semnal Bluetooth*) (pag. 21, 22)

BT INIT*³ (*Inițializare Bluetooth*) (pag. 26)

*¹ Puteți selecta acest element apăsând **MENU** și rotind butonul de comandă până pentru a alege "BT".

*² În funcție de telefonul celular, tonul soneriei acestei unități poate fi emis chiar dacă a fost aleasă varianta "2 (telefon celular)".

*³ Apare în meniul de reglaje când aparatul este oprit.

Punerea în legătură

Dispozitivul Bluetooth (telefon mobil, dispozitiv audio etc.) trebuie să fie pus în legătură cu acest aparat înainte de a le utiliza prin intermediul funcției Bluetooth.

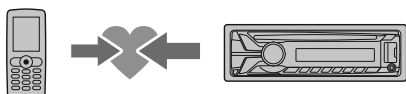

Observație

- Pentru detalii legate de punerea în legătură a unui dispozitiv Bluetooth, consultați manualul de instrucțiuni ce îl însoțește.
- Puteți pune în legătură până la 9 dispozitive cu această unitate.

1 Plasăți dispozitivul Bluetooth la o distanță mai mică de 1 m față de acest aparat.

2 Apăsați **CALL** și rotiți butonul de comandă până ce apare indicația **“PAIRING”**, apoi apăsați-l.

Aparatul intră în modul standby pentru punerea în legătură.

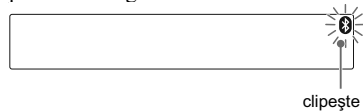

3 Acționați dispozitivul Bluetooth pentru a începe căutarea acestui aparat.

În interfața cu dispozitive ce pot fi conectate, apare o listă a celor care au fost detectate. Acest aparat este afișat ca **“Sony Automotive”** la dispozitivul de conectat.

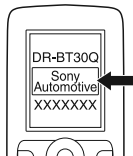

4 Dacă, la dispozitivul cu care stabiliți legătura, este solicitată cheia de acces* (passkey), introduceți **“0000”**.

Dacă dispozitivul Bluetooth acceptă versiunea 2.1, nu necesară introducerea unei parole.

* În funcție de dispozitiv, cheia de acces mai poate purta denumirea de cod de acces (**“passcode”**), număr PIN (**“PIN number”**) sau parolă (**“password”**).

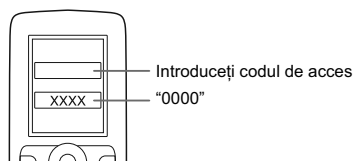

Acest aparat și dispozitivul Bluetooth se vor înregistra reciproc în memorie, iar când punerea în legătură este realizată, indicatorul  rămâne aprins.

Unitatea este pregătită pentru conexiunea la dispozitiv.





Notă

- Dacă indicatorul  continuă să clipească, este posibil ca dispozitivul Bluetooth să nu fie compatibil cu această unitate. Pentru detalii privind echipamentele compatibile, vizitați site-ul de asistență :

<http://support.sony-europe.com/>

5 Comandați dispozitivului Bluetooth să intre în legătură cu acest aparat.

Când conexiunea este stabilită, sunt afișate simbolurile grafice  și .

Note

- Pe durata conexiunii cu un dispozitiv Bluetooth, acest aparat nu poate fi detectat de către alt dispozitiv. Pentru a putea fi detectat, intrați în modul de punere în legătură și căutați aparatul de la celălalt dispozitiv.
- Căutarea și conectarea pot necesita o anumită perioadă de timp.
- În funcție de dispozitiv, poate fi afișată o interfață de confirmare înainte de introducerea parolei.
- Timpul limită pentru introducerea parolei diferă în funcție de dispozitiv. Dacă perioada de timp expiră, reluați procedura de punere în legătură de la început.
- Acest aparat nu poate fi conectat la un dispozitiv care acceptă exclusiv HSP (Head Set Profile - profil pentru căști).

Observație

- Conexiunea dintre această unitate și dispozitivul Bluetooth poate fi automată, în funcție de dispozitiv.

Renunțarea la punerea în legătură

Efectuați pasul 2 pentru a renunța la modul de punere în legătură după ce această unitate și dispozitivul Bluetooth sunt puse în legătură.

Conectare

Pentru a utiliza dispozitivul după punerea în legătură, începeți conectarea. Uneori, punerea în legătură permite conectarea automată.

Dacă a fost deja realizată punerea în legătură, porniți acționarea de aici.



Conectarea unui telefon mobil

- 1 Apăsăți **CALL** și rotiți butonul de comandă până ce apare mesajul "BT SIGNAL", apoi apăsați-l.

Indicatorul "BT" devine luminos când semnalul Bluetooth este activat.



Notă

- Când semnalul Bluetooth pentru această unitate este deja activat (ON), selectarea opțiunii "BT SIGNAL" conduce la dezactivarea semnalului Bluetooth.

Observație

- Puteți alege această unitate și ca sursă pentru semnalul Bluetooth apăsând și menținând apăsat butonul **CALL** mai mult de 2 sec.

- 2 Porniți telefonul mobil și activați semnalul Bluetooth.

3 Realizați conexiunea la această unitate folosind telefonul mobil.

Când conexiunea este realizată, este afișat indicatorul "BT". Dacă alegeți din nou sursa Bluetooth Phone după ce a fost realizată conexiunea, vor fi afișate numele rețelei și numele telefonului mobil conectat.



Elementele afișate sunt :

	Starea tăriei semnalului telefonului celular conectat*.
	Starea energiei rămase a acumulatorului telefonului celular conectat*.

* Se oprește fără conexiune handsfree. Diferă în cazul unui telefon celular.

Schimbarea elementelor afișate

Apăsăți **DSPL**.

Conectarea la telefonul mobil cu care a fost efectuată cea mai recentă conexiune, pornind de la acest aparat

- 1 Verificați ca telefonul mobil să aibă semnalele Bluetooth activate.
- 2 Apăsăți **SOURCE/OFF**, în mod repetat, până ce apare indicația "BT PHONE".
- 3 Apăsăți **MENU** (**ENTER**).
Indicatorul "BT" clipește pe durata realizării conexiunii. După ce conexiunea a fost stabilită, "BT" rămâne aprins.

Note

- Se poate ca unele telefoane mobile să ceară o permisiune pentru a accesa datele din agendă pe durata unei conexiuni handsfree cu acest aparat. Obțineți permisiunea acționând telefonul mobil.
- În timpul transmiterii de semnal audio Bluetooth, nu puteți conecta acest aparat la un telefon mobil. Pentru conectare, efectuați operația pornind de la telefonul mobil. Se poate ca un zgomot specific conectării să se audă peste semnalul audio redat.

Observație

- Cu semnal Bluetooth activ : când cheia de contact a mașinii este în poziția "ON", aparatul se reconectează automat la ultimul telefon mobil cu care a fost conectat. Conexiunea automată depinde însă și de specificațiile telefonului mobil. Dacă aparatul nu se reconectează automat, conectați-l manual.

Conectarea unui dispozitiv audio

1 Apăsați **CALL** și rotiți butonul de comandă până ce apare mesajul "BT SIGNAL", apoi apăsați-l.

Indicatorul "BT" devine luminos când semnalul Bluetooth este activat.



2 Porniți dispozitivul audio și activați semnalul Bluetooth.

3 Realizați conexiunea la acest aparat, acționând dispozitivul audio.

Când legătura este stabilită, este afișat simbolul "BT".



Conectarea la dispozitivul audio cel mai recent folosit, pornind de la acest aparat

- 1 Verificați ca atât acest aparat, cât și dispozitivul audio să aibă semnalele Bluetooth activate.
- 2 Apăsați în mod repetat **SOURCE/OFF** până ce este afișată indicația "BT AUDIO".
- 3 Apăsați **6** (Pauză).
Indicatorul "BT" clipește pe durata realizării conexiunii. După ce conexiunea a fost stabilită, "BT" rămâne aprins.

Utilizarea telefonului cu mâinile libere

Odată ce unitatea este conectată la un telefon mobil, puteți efectua sau recepționa apeluri cu această unitate, fără a o acționa cu mâinile.

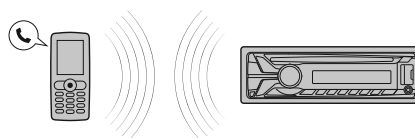

Înainte de a efectua un apel cu mâinile libere, verificați următoarele :

- 1 Aveți grijă ca simbolurile "BT" și "BT" să fie afișate.
- 2 Dacă simbolurile "BT" și "BT" nu sunt afișate, efectuați procedura de conectare (pag. 21).
- 3 Dacă nu puteți conecta această unitate și telefonul celular prin intermediul funcției Bluetooth, efectuați procedura de punere în legătură (pag. 20).

Recepționarea apelurilor

La recepția unui apel, sunetul de apel va fi emis de difuzoarele autovehiculului sau de telefonul mobil conectat. Pe afișaj apare numele persoanei care telefonează sau numărul său de telefon.

1 Apăsați **CALL** când auziți semnalul de apel.

Convorbirea telefonică începe.

Note

- Este posibil ca, în funcție de telefonul mobil, numele acestuia să nu fie afișat.
- Tonul de apel și vocea vorbitorului sunt emise numai de difuzoarele din partea din față.

Respingerea unui apel

Apăsați și mențineți apăsat timp de 1 secundă butonul **SOURCE/OFF**.

Încheierea unui apel

Apăsați din nou **CALL**.

Efectuarea unui apel folosind agenda telefonică

Când conectați un telefon celular care dispune de PBAP (profil de acces pentru agenda telefonică) puteți accesa agenda telefonică și efectua un apel.

- 1 Apăsați **CALL** și rotiți butonul de comandă până ce este afișată indicația "PHONEBOOK", apoi apăsați-l.
- 2 Rotiți butonul de comandă pentru a alege inițiala numelui din lista inițialelor, apoi apăsați acest buton.
- 3 Rotiți butonul de comandă pentru a alege numele din lista numelor, apoi apăsați acest buton.
- 4 Rotiți butonul de comandă pentru a alege un număr din lista de numere, apoi apăsați acest buton.

Convorbirea telefonică începe.

Notă

- În funcție de telefonul mobil, este posibil ca numele de contact afișate de acest aparat să difere de cele din agenda telefonică a telefonului mobil.

Apelarea folosind istoricul convorbirilor efectuate

La conectarea la un telefon mobil compatibil cu PBAP (Profil de acces al agendei telefonice), puteți să accesați istoricul convorbirilor efectuate de la acesta și să realizați astfel un apel.

- 1 Apăsați **CALL** și rotiți butonul de comandă până ce este afișată indicația "RECENT CALL", apoi apăsați-l.
Este afișat istoricul convorbirilor efectuate .
- 2 Rotiți butonul de comandă pentru a selecta un nume și un număr din lista apelurilor efectuate, apoi apăsați acest buton.
Convorbirea telefonică începe.

Realizarea de apeluri prin introducerea numărului de telefon

- 1 Apăsați **CALL** și rotiți butonul de comandă până ce este afișată indicația "DIAL NUMBER", apoi apăsați-l.
- 2 Rotiți butonul de comandă pentru a introduce numărul de telefon, iar la final selectați " " (spațiul liber), după care apăsați **MENU** (ENTER)*.
Convorbirea telefonică începe.

* Pentru a deplasa indicația digitală, apăsați **SEEK** -/+.

Notă

- În locul semnelui "#" pe afișaj apare "_".

Apelarea unui număr prestabilit

Puteți fixa în memorie până la 6 numere de telefon pentru a putea fi apelate rapid. Pentru detalii privind alocarea butoanelor, consultați pag. 24.

- 1 Apăsați **SOURCE/OFF**, rotiți butonul de comandă până ce apare indicația "BT PHONE", apoi apăsați-l.
- 2 Apăsați unul dintre butoanele numerotate (de la ① până la ⑥) pentru a alege numărul pe care doriți să îl apelați.
- 3 Apăsați **MENU** (ENTER).
Convorbirea telefonică începe.

Reapelarea ultimului număr apelat

- 1 Apăsați **CALL** și rotiți butonul de comandă până ce este afișată indicația "REDIAL", apoi apăsați-l.
Convorbirea telefonică începe.

Operații pe durata unei convorbiri

Prestabilirea nivelului sonor al tonului de apel și al vocii.

Puteți prestabili nivelul sonor al tonului de apel și al vocii.

Pentru ajustarea nivelului tonului de apel

Rotiți butonul de comandă în timp ce recepționați un apel. Va fi stabilit nivelul sonor al tonului de apel.

Pentru ajustarea nivelului vocii

Rotiți butonul de comandă în timpul unei convorbiri. Va fi stabilit nivelul sonor al vocii.

Notă

- Dacă sursa aleasă este Bluetooth Phone, prin rotirea butonului de comandă este reglat numai nivelul sonor al vocii vorbitorului.

Reglarea sensibilității microfonului

Puteți ajusta volumul sonor care să fie recepționat în partea cealaltă a legăturii telefonice. Apăsăți **(5)** pentru a alege nivelul sonor ("MIC-LOW" - scăzut "MIC-MID" - mediu sau "MIC-HI" - înalt).

Modul EC/NC (eliminarea ecoului/eliminarea zgomotului)

Puteți reduce nivelul ecoului și al zgomotului. Apăsăți și mențineți apăsat **(5)** / pentru a alege "EC/NC-1" sau "EC/NC-2".

Transferul apelurilor

Pentru a activa/dezactiva dispozitivul potrivit (acest aparat / un telefon mobil), apăsați **(MODE)** sau folosiți telefonul mobil.

Note

- Pentru detalii privitoare la acționarea telefonului dvs. mobil, consultați manualul de instrucțiuni al acestuia
- În funcție de telefonul mobil folosit, conexiunea "cu mâini libere" se poate întrerupe când încercați transferul unui apel.

24

Apelarea numerelor alocate unor butoane

Puteți alocă până la 6 butoane numerotate unor numere de telefon din agenda unui telefon mobil.

Note

- Dacă telefonul mobil dispune de PBAP (Phone Book Acces Profile), puteți alege un număr din agenda telefonică sau din istoricul apelurilor.
- La deconectarea cablului de alimentare numerele alocate sunt șterse.

1 Selectați din agendă, din istoricul convorbirilor* sau prin introducerea directă cu ajutorul butoanelor numerice, numărul de telefon pe care doriți să îl stocați în memoria aparatului în modul de apelare cu ajutorul butoanelor prestabilite.

Numărul de telefon va apărea pe afișajul acestei unități.

* Pentru istoricul convorbirilor, puteți de asemenea să efectuați selecția în funcție de numele persoanei. În acest caz, numele interlocutorului va apărea pe afișajul acestei unități.

2 Pentru a alege butonul care urmează să fie alocat, apăsați și mențineți apăsat unul dintre butoanele numerotate (între **(1)** și **(6)**) până ce este afișată indicația "MEM".

Numărul de telefon este stocat în memoria aparatului, corespunzând butonului numerotat ales.

Formarea numărului prin comandă vocală

Puteți activa comanda vocală a apelului cu un telefon mobil conectat la acest aparat, rostind mesajul vocal memorat de acesta, după care puteți efectua apelul.

1 Apăsăți **(CALL)** și rotiți butonul de comandă până ce este afișată indicația "VOICE DIAL", apoi apăsați-l.

2 Pronunțați mesajul vocal memorat de telefonul mobil.

Vocea este recunoscută și se efectuează apelul.

Note

- Verificați mai întâi ca acest aparat și telefonul mobil să fie conectate.
- Înregistrați mai înainte un mesaj vocal la telefonul dvs. mobil.
- Dacă activați funcția de comandă vocală a unui telefon conectat la acest aparat, se poate întâmpla să nu acționeze întotdeauna.
- Formarea numărului prin comandă vocală nu funcționează în anumite situații, aceasta depinzând de eficacitatea sistemului de recunoaștere a vocii al telefonului mobil. Pentru detalii, vedeți adresa de internet pentru asistență tehnică (pag. 14).

Observație

- Înregistrați mesajul vocal când vă aflați în mașină, prin intermediul acestui aparat și având selectată sursa "BT PHONE".

Indicatorul SMS

În timp ce conectați un telefon mobil la acest aparat, indicatorul SMS vă informează asupra mesajelor SMS primite sau necitite.

Dacă primiți un nou mesaj SMS, indicatorul SMS clipește.



În cazul în care există mesaje SMS necitite, indicatorul SMS rămâne aprins.



Notă

- Funcționalitatea indicatorului SMS poate depinde de tipul telefonului mobil.

Transmiterea muzicii

Ascultarea muzicii de la un dispozitiv audio

Cu acest aparat, puteți asculta muzica de la un dispozitiv audio care acceptă profilul A2DP (Profil Avansat de Distribuție Audio) al tehnologiei Bluetooth.

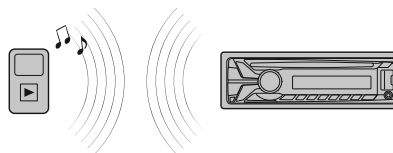

1 Reduceți la minim volumul sonor al acestui aparat.

2 Apăsăți butonul **(SOURCE/OFF)** în mod repetat, până ce este afișată indicația "BT AUDIO".

3 Acționați dispozitivul audio pentru a începe redarea.

4 Reglați volumul sonor al acestui aparat.

Notă

- Indicația "BT AUDIO" nu este afișată când "App Remote" este activă prin funcția Bluetooth.

Schimbarea elementelor afișate

Apăsăți **(DSPL)**.

Reglarea nivelului volumului sonor

Nivelul volumului sonor poate fi ajustat astfel încât să compenseze orice diferență dintre acest aparat și dispozitivul audio Bluetooth.

1 Porniți redarea la dispozitivul audio Bluetooth, la un nivel moderat al volumului.

2 Potrivii volumul sonor al acestui aparat la nivelul obișnuit de audiere.

3 Apăsăți **(MENU)** și rotiți butonul de

comandă până ce este afișată indicația “SOUND”, apoi apăsați-l.

4 Rotiți butonul de comandă până ce este afișată indicația “BTA VOL”, apoi apăsați-l.

5 Rotiți butonul de comandă a volumului pentru a regla nivelul de intrare (“+18dB” ÷ “0dB” ÷ “-8dB”), apoi apăsați-l.

6 Apăsați **↩** (BACK) pentru a reveni la interfața precedentă.

Acționarea unui dispozitiv audio extern cu acest aparat

Puteți efectua următoarele operații cu acest aparat, în cazul în care dispozitivul audio acceptă profilul AVRCP al tehnologiei Bluetooth (Profil de Control la Distanță Audio Video). (Operațiile pot diferi în funcție de dispozitivul audio.)

Pentru	Apăsați
Redare repetitivă	③ (REP)* ¹ .
Redare aleatorie	④ (SHUF)* ¹ .
Omiterea unui album	① / ② (ALBUM ▼/▲) [câte o dată pentru fiecare album]
Redare	⑥ (PAUSE)* ² la acest aparat.
A face o pauză	⑥ (PAUSE)* ² la acest aparat.
A omite piste	SEEK -/+ (◀◀/▶▶) [câte o dată pentru fiecare pistă]
Derulare rapidă înapoi/înainte	SEEK -/+ (◀◀/▶▶) [mențineți apăsat până în punctul dorit]

*¹ Apăsați în mod repetat până ce apare reglajul dorit.

*² În funcție de dispozitiv, poate fi necesar să apăsați de două ori.

Alte operații decât cele menționate mai sus trebuie efectuate folosind dispozitivul audio.

Note

- În funcție de dispozitivul audio, este posibil ca acest aparat să nu afișeze informații cum ar fi titlul, numărul pistei /durata, situația redării etc. Aceste informații sunt afișate numai la redarea de la un dispozitiv audio Bluetooth.
- Redarea dispozitivului audio nu se oprește chiar dacă este schimbată sursa la acest aparat.

Inițializarea reglajelor Bluetooth

Puteți reinițializa, de la această unitate, toate reglajele legate de Bluetooth (informațiile privind punerea în legătură, numărul alocat, informațiile legate de dispozitiv etc.).

1 Apăsați și mențineți apăsat butonul **(SOURCE/OFF)** timp de 1 secundă, pentru a opri alimentarea.

2 Apăsați **(MENU)** și rotiți butonul de comandă până ce este afișată indicația “BT”, apoi apăsați-l.

Va fi afișată lista meniurilor.

3 Rotiți butonul de comandă până ce este afișat mesajul “BT INIT”.

Va fi afișat un mesaj care cere confirmarea.

4 Rotiți butonul de comandă, până ce este afișat mesajul “INIT-YES”, apoi apăsați acest buton.

Mesajul “INITIAL” clipește pe durata operației de inițializare a legăturilor Bluetooth. Când inițializarea se încheie, apare mesajul “COMPLETE”.

5 Apăsați **↩** (BACK) pentru a reveni la interfața precedentă.

Notă

- Când vă dispensați de acest aparat, numerele alocate butoanelor numerotate ar trebui șterse folosind procedura “BT INIT” de mai sus.

Aplicația App Remote via tehnologia Bluetooth wireless USB (telefon Android)

Pentru telefoanele Android este necesară preluarea aplicației „App Remote” (aplicație pentru comandă la distanță) de la Google Play. Dacă aplicația este preluată la un telefon Android care este cuplat la această unitate, sunt disponibile următoarele facilități :

- acționarea unității pentru lansarea și comanda aplicațiilor compatibile la Android,
- acționarea unui telefon Android cu o singură atingere de deget pentru a acționa sursa de semnal a unității,
- afișarea informațiilor detaliate legate de sursa de semnal (titlul melodiei, numele artistului, albumul etc.) la Android.
- citirea în mod automat a mesajelor text/SMS primite.

Operațiile disponibile diferă în funcție de aplicație. Pentru detalii legate de aplicațiile disponibile consultați site-ul de asistență pentru clienți la adresa :

<http://support.sony-europe.com/>

Note

- Pentru propria dvs. siguranță, respectați legile și reglementările locale privind traficul și nu acționați aplicațiile în timp ce conduceți un autovehicul.
- Aplicația “App Remote” prin intermediul funcției Bluetooth este disponibilă numai pentru echipamentele Android care au instalat Android 2.1, 2.2, 2.3 sau 4.0.
- Funcția de citire automată a mesajelor SMS este disponibilă numai pentru telefoanele Android care au instalat TTS Engine.

Comanda reciprocă a muzicii la folosirea telefonului Android

Opriiți volumul sonor înainte de a conecta dispozitivul mobil.

1 Conectați această unitate cu dispozitivul mobil prin intermediul funcției Bluetooth (pag. 19)

2 Lansați aplicația „App Remote”.

3 Apăsați și mențineți apăsat mai mult de 2 secunde butonul **(MENU)** (APP) de la unitate.

Conectarea la telefonul mobil este inițiată.

Când este stabilită conexiunea, apare denumirea aplicației când este selectată o sursă și anumite operații de redare devin disponibile pentru aplicație. (Operațiile disponibile diferă în funcție de aplicație.) În mod similar, anumite operații de redare pot fi comandate de la dispozitivul mobil. Pentru detalii legate comanda de la dispozitivul mobil, consultați documentația de asistență help a aplicației.

Notă

- Atunci când este conectat un dispozitiv mobil, este posibil ca numărul acestuia să fie afișat. Asigurați-vă că sunt afișate aceleași numere (de ex. 123456) la această unitate și la dispozitivul mobil, apoi apăsați **(MENU)** de la această unitate și selectați “Yes” la dispozitivul mobil.

Observație

- Puteți să apăsați **(MENU)**, să rotiți butonul de comandă pentru a selecta „APP REM”, apoi să îl apăsați pentru a stabili conexiunea. Apoi apăsați **(SOURCE/OFF)** pentru a selecta sursa.

Pentru a pune capăt conexiunii

Apăsați și mențineți apăsat butonul **(MENU)**.

Reglaje de sunet și Meniul de configurare

Funcții speciale de sunet – Motor de sunet avansat

Funcția Motor de sunet avansat creează o atmosferă sonoră ideală pentru interiorul autovehiculului printr-o procesare digitală a sunetului.

Selectarea calității sunetului – Presetare EQ7

Puteți selecta una dintre cele 7 curbe ale egalizorului (XPLOD, VOCAL, EDGE, CRUISE, SPACE, GRAVITY, CUSTOM sau Dezactivat).

1 Apăsați **(MENU)** în timpul recepției/redării și rotiți butonul de comandă până ce este afișată indicația "SOUND", apoi apăsați-l.

2 Rotiți butonul de comandă până ce apare indicația "EQ7 PRESET", apoi apăsați-l.

3 Rotiți butonul de comandă până ce apare curba dorită a egalizorului, apoi apăsați acest buton.

4 Apăsați **(BACK)** pentru a reveni la interfața anterioară.

Pentru a renunța la curba egalizorului, selectați "OFF" la pasul 3.

Observație

• Varianta stabilită pentru curba egalizorului poate fi memorată pentru fiecare sursă în parte.

Personalizarea curbei egalizorului – Reglaje EQ7

Funcțiile "CUSTOM" și "EQ7" vă permit să realizați propria dvs. curbă de egalizare.

1 După ce ați selectat o sursă, apăsați **(MENU)** și rotiți butonul de comandă până ce este afișată indicația "SOUND", apoi apăsați-l.

2 Rotiți butonul de comandă până ce apare indicația "EQ7 SETTING", apoi apăsați-l.

3 Rotiți butonul de comandă până ce apare indicația "BASE", apoi apăsați acest buton.

Puteți selecta una dintre curbele egalizorului ca bază pentru personalizările ulterioare.

4 Rotiți butonul de comandă pentru a selecta curba egalizorului, apoi apăsați acest buton.

5 Stabilirea curbei egalizorului.

1 Rotiți butonul de comandă pentru a selecta domeniul de frecvențe, apoi apăsați-l.

BANDA 1: 63 Hz
BANDA 2: 160 Hz
BANDA 3: 400 Hz
BANDA 4: 1 kHz
BANDA 5: 2,5 kHz
BANDA 6: 6,3 kHz
BANDA 7: 16,0 kHz

2 Rotiți butonul de comandă pentru a ajusta nivelul volumului, apoi apăsați-l.

Volumul poate fi reglat în trepte de 1 dB, de la -6 dB la +6 dB.

Repetăți pașii **1** și **2** pentru a ajusta alte domenii de frecvență.

6 Apăsați **(BACK)** pentru a reveni la interfața anterioară.

Curba egalizorului este stocată în memorie corespunzător indicației "CUSTOM".

Optimizarea sunetului prin alinieare temporală – Poziția de audiție

Unitatea poate simula o atmosferă sonoră naturală decalând sunetele emise de fiecare boxă, în funcție de poziția acestora.

Opțiunile pentru "POSITION" sunt indicate mai jos :

Front L (❶) : boxa frontală din stânga

Front R (❷) : boxa frontală din dreapta

Front (❸) : boxa frontală din centru

ALL (❹) : boxa din centrul mașinii

OFF : nici o poziție stabilită

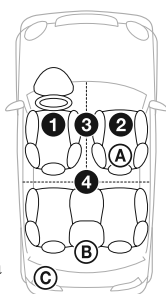

Puteți stabili totodată poziția aproximativă a subwoofer-ului din lista pozițiilor dacă

- pentru ieșirea audio este aleasă varianta "SUB-OUT" (pag. 31),
- pentru poziția de audiție este aleasă o altă variantă decât "OFF".

Opțiunile pentru "SET SW POS" sunt indicate mai jos :

NEAR (❶) : aproape

NORMAL (❷) : normal

FAR (❸) : departe

1 Apăsați **MENU** în timpul recepției/redării și rotiți butonul de comandă până ce este afișată indicația "SOUND", apoi apăsați-l.

2 Rotiți butonul de comandă până ce apare indicația "POSITION", apoi apăsați-l.

3 Rotiți butonul de comandă până ce apare indicația "SET F/R POS", apoi apăsați-l.

4 Rotiți butonul de comandă pentru a selecta una dintre variantele "FRONT L", "FRONT R", "FRONT" sau "ALL", apoi apăsați-l.

5 Rotiți butonul de comandă până ce apare indicația "SET SW POS", apoi apăsați-l.

6 Rotiți butonul de comandă pentru a selecta pentru poziția subwoofer-ului una dintre variantele "NEAR",

"NORMAL" sau "FAR", apoi apăsați-l.

7 Apăsați **↩ (BACK)** pentru a reveni la interfața precedentă.

Pentru a renunța la lista pozițiilor, selectați "OFF" la pasul 4.

Ajustarea poziției de audiție

Puteți ajusta fin poziția de audiție.

1 Apăsați **MENU** în timpul recepției/redării și rotiți butonul de comandă până ce este afișată indicația "SOUND", apoi apăsați-l.

2 Rotiți butonul de comandă până ce apare indicația "POSITION", apoi apăsați-l.

3 Rotiți butonul de comandă până ce apare indicația "ADJ POSITION", apoi apăsați-l.

4 Rotiți butonul de comandă pentru a stabili poziția dorită de audiție, apoi apăsați acest buton.

Domeniul de reglaj : "+3" – "CENTER" – "-3".

5 Apăsați **↩ (BACK)** pentru a reveni la interfața precedentă.

DM+ avansat

Facilitatea DM+ avansat ameliorează compresia digitală a sunetului recuperând frecvențele înalte pierdute în cursul procesului de compresie.

1 Apăsați **MENU** în timpul recepției/redării și rotiți butonul de comandă până ce este afișată indicația "SOUND", apoi apăsați-l.

2 Rotiți butonul de comandă până ce apare indicația "DM+", apoi apăsați-l.

3 Rotiți butonul de comandă pentru a selecta "ON", apoi apăsați acest buton.

4 Apăsați **↩ (BACK)** pentru a reveni la interfața precedentă.

Observație

- Reglajul stabilit pentru DM+ poate fi reținut pentru fiecare sursă în parte.

Utilizarea ca subwoofer a boxelor din partea din spate – Intensificare bași spate

Facilitatea de intensificare a bașilor din partea din spate va determina intensificarea sunetelor cu frecvențe joase aplicând reglajul filtru trece jos (pag. 31) pentru boxe din partea din spate a vehiculului. Această funcție permite boxelor din spate să funcționeze ca subwoofer dacă nu este conectată o boxă de acest tip.

- 1 Apăsați **MENU** în timpul recepției/redării și rotiți butonul de comandă până ce este afișată indicația "SOUND", apoi apăsați-l.
- 2 Rotiți butonul de comandă până ce apare indicația "RB ENH", apoi apăsați-l.
- 3 Rotiți butonul de comandă până ce apare indicația "RBE MODE", apoi apăsați-l.
- 4 Rotiți butonul de comandă pentru a selecta una dintre variantele "1", "2" sau "3", apoi apăsați acest buton.
- 5 Apăsați **↩** (BACK) pentru a reveni la interfața precedentă.

Utilizarea unui subwoofer fără amplificator de putere – Conectarea directă a subwooferului

Puteți utiliza un subwoofer fără amplificator de putere atunci când este conectat la cablul difuzoarelor spate.

Notă

- Aveți grijă să conectați un subwoofer de 4 - 8 ohmi la unul dintre cablurile difuzoarelor din spate.

30

- 1 Apăsați **MENU** în timpul recepției/redării și rotiți butonul de comandă până ce este afișată indicația "SOUND", apoi apăsați-l.
- 2 Rotiți butonul de comandă până ce apare indicația "SW DIREC", apoi apăsați-l.
- 3 Rotiți butonul de comandă până ce apare indicația "SW MODE", apoi apăsați-l.
- 4 Rotiți butonul de comandă pentru a selecta una dintre variantele "1", "2" sau "3", apoi apăsați acest buton.
- 5 Apăsați **↩** (BACK) pentru a reveni la interfața precedentă.

Vedeți pagina 32 pentru detalii referitoare la faza, poziția subwooferelor, la filtrele de tăiere de frecvență și la pantă etc.

Ajustarea elementelor de configurare

- 1 Apăsați **MENU**, rotiți butonul de comandă până ce este apare categoria dorită, apoi apăsați-l.
- 2 Rotiți butonul de comandă pentru a fi afișat elementul dorit, apoi apăsați-l.
- 3 Rotiți butonul de comandă pentru a alege valoarea dorită, apoi apăsați-l*. Reglajul este definitivat.
- 4 Apăsați **↩** (BACK) pentru a reveni la interfața precedentă.

*Pasul 4 nu este necesar pentru reglajele CLOCK-ADJ și BTM.

În funcție de sursă și de reglaje, pot fi ajustate următoarele elemente :

GENERALE

CLOCK ADJ (Potrivirea ceasului) (pag. 7)

CAUT ALM*1 (Alarmă de atenționare)

Activează alarma de atenționare : "ON", "OFF" (pag. 7).

BEEP (Semnal sonor)

Activează semnalul sonor "ON" și "OFF".

AUTO OFF (Oprire automată)

Oprirea automată a aparatului după un anumit interval de timp de la oprirea aparatului : "NO" (nu), "30S" (după 30 secunde), "30M" (după 30 minute) sau "60M" (după 60 de minute)".

AUX-A*1*2 (Sursă audio auxiliară)

Pentru afișarea sursei auxiliare "ON", "OFF" (pag. 33).

REAR/SUB*1 (Amplificator de putere/ Subwoofer)

Comută ieșirea audio între "SUB-OUT" (subwoofer) și "REAR-OUT" (amplificator de putere).

CT (Indicație temporală)

Ceasul este reglat automat : "ON" și "OFF" (pag. 12).

REGIONAL*3 (Regional)

Restricționează recepția la o anumită regiune : "ON", "OFF" (pag. 11).

BTM*4 (Memorie optimă de acord) (pag. 10)

ZAPPIN*5**ZAP TIME** (Durată Zappin)

Selectează durata de redare corespunzătoare funcției ZAPPIN.

- "Z.TIME-1 (aprox 6 secunde)",
- "Z.TIME-2 (aprox 15 secunde)",
- "Z.TIME-3 (aprox 30 secunde)"

ZAP BEEP (Semnal sonor Zappin)

Stabilește emiterea unui semnal sonor între pasajele redade din fiecare pistă. Variantele disponibile sunt "ON" (activat), "OFF".

*1 Când aparatul este oprit.

*2 Nu apare în App Remote.

*3 Când este recepționat un post FM.

*4 Când este selectat tunerul.

*5 Când este selectat CD sau USB.

SUNET

EQ7 PRESET (pag. 28)

EQ7 SETTING (pag. 28)

POSITON

SET F/R POS (Stabilirea poziției față/ spate de audiție) (pag. 29)

ADJ POSITION (Ajustarea poziției de audiție)*1 (pag. 29)

SET SW POS*2 (Poziția subwoofer-ului) (pag. 29)

BALANCE

Ajustează balansul sonor : "RIGHT-15" – "CENTER" – "LEFT-15".

FADER

Ajustează nivelul relativ : "FRONT-15" – "CENTER" – "REAR-15".

DM+*3 (pag. 29)

LOUDNESS (Intensitate sonoră)

Întărește bașii și frecvențele înalte pentru a se obține un sunet clar la nivele reduse ale volumului sonor : "ON", "OFF".

ALO (Optimizator nivel automat)

Este ajustat nivelul optim al volumului la redare pentru toate sursele. Variantele disponibile sunt "ON" (activat), "OFF" (dezactivat).

RB ENH*4 (Intensificare bași spate)**RBE MODE** (mod de intensificare)

Selectează modul de intensificare a bașilor spate : "1", "2", "3", "OFF".

LPF FREQ (Frecvență filtru trece-jos)

Selectează frecvența de tăiere a semnalului de la subwoofer : "50 Hz", "60 Hz", "80Hz", "100Hz", "120Hz".

LPF SLOPE (Filtru de pantă trece-jos)

Selectează panta LPF "1", "2", "3".

SW DIREC*5 (conexiune directă subwoofer)**SW MODE** (mod subwoofer)

Selectează modul subwoofer : "1", "2", "3", "OFF".

SW PHASE (Faza subwooferului)

Selectează faza subwooferului : "NORM", "REV"

SW POS^{*1} (poziție subwoofer) (pag. 29)
Selectează poziția subwooferului : “NEAR”
(aproape), “NORMAL”, ”FAR”(departe).

LPF FREQ (Frecvență filtru trece-jos)
Selectează frecvența de tăiere a semnalului
de la subwoofer : “50 Hz”, “60 Hz”, “80Hz”,
“100Hz”, “120Hz”.

LPF SLOPE (Filtru de pantă trece-jos)
Selectează panta LPF “1”, “2”, “3”.

S.WOOFER^{*2} (subwoofer)

SW LEVEL (volumul subwoofer)
Ajustează nivelul subwoofer-ului : “+10 dB”
– “0dB” – “-10 dB”.

(La nivelul cel mai redus este afișată indicația
“ATT”.)

SW PHASE (Faza subwooferului)
Selectează faza subwooferului : “NORM”,
“REV”

SW POS^{*1} (poziție subwoofer)
Selectează poziția subwooferului : “NEAR”
(aproape), “NORMAL”, ”FAR”(departe).

LPF FREQ (Frecvență filtru trece-jos)
Selectează frecvența de tăiere a semnalului
de la subwoofer : “50 Hz”, “60 Hz”, “80Hz”,
“100Hz”, “120Hz”.

LPF SLOPE (Filtru de pantă trece-jos)
Selectează panta LPF “1”, “2”, “3”.

HPF (Frecvență filtru trece-sus)

HPF FREQ (filtru trece-sus)
Selectează frecvența de tăiere a semnalului de
la boxe frontale / din spate : “OFF”, “50Hz”,
“60Hz”, “80Hz”, “100Hz”, “120Hz”.

HPF SLOPE (filtru de pantă trece-sus)
Selectează scurgerea HPF (eficiență numai
când pentru HPF FREQ este aleasă altă
variantă decât “OFF”) : “1”, “2”, “3”.

AUX VOLUME^{*6} (nivelul volumului AUX)

Ajustează nivelul volumului pentru fiecare
dintre echipamentele auxiliare conectate :
“+18 dB” – “0dB” – “- 8 dB”.

Acest reglaj anulează necesitatea de ajustare
a nivelului volumului între surse.

BTA VOL^{*7} (Nivelul volumului sonor Bluetooth) (pag. 25)

^{*1} Nu apare când pentru “SET F/R POS” este
aleasă varianta “OFF” (dezactivat).

^{*2} Când pentru ieșirea audio este aleasă
varianta “SUB-OUT” (pag. 31).

^{*3} Nu apare când este selectat tunerul.

^{*4} Când pentru ieșirea audio a fost aleasă
varianta “REAR-OUT” și pentru ”SW
DIREC” a fost aleasă varianta “OFF”.

^{*5} Când pentru ieșirea audio a fost aleasă
varianta “REAR-OUT” și pentru ”RBE
MODE” a fost aleasă varianta “OFF”.

^{*6} Când este activată sursa AUX.

^{*7} Când este activată sursa audio Bluetooth.

AFIȘAJ

DEMO (Demonstrație)

Activează prezentarea demonstrației “ON”,
“OFF”.

DIMMER (Luminozitatea afișajului)

Modifică luminozitatea afișajului “ON”,
“OFF”.

ILLUM (iluminare)

schimbă culoare iluminării : “1”, “2” .

AUTO SCR^{*} (Parcurgere automată)

Pentru ca denumirile mai lungi să parcurgă
automat ecranul, pentru a putea fi citite :
“ON”, “OFF”.

^{*} Când este selectat CD, USB sau Bluetooth
audio.

BT (Bluetooth)

Pentru detalii referitoare la elementele de reglaj Bluetooth, vedeți pagina 19.

APP REM

Inițializarea funcției App Remote.

Utilizarea echipamentelor opționale

Echipeamente audio auxiliare

Prin conectarea unui dispozitiv audio portabil opțional la mufa de intrare AUX (mini-mufă stereo) a aparatului, urmată de simpla alegere a sursei, puteți asculta sonorul prin difuzoarele autoturismului dvs.

Conectarea unui dispozitiv audio portabil

- 1 Opriti dispozitivul audio portabil.
- 2 Reduceți volumul sonor al acestui aparat.
- 3 Conectați dispozitivul audio portabil la această unitate prin intermediul unui cablu (care nu este furnizat)*.

* Aveți grijă să folosiți o mufă cilindrică dreaptă.

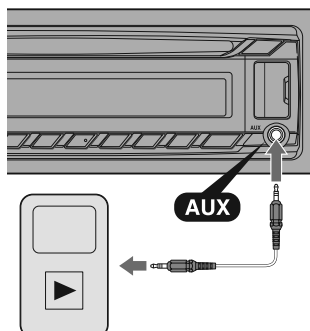

Reglarea nivelului volumului sonor

Aveți grijă ca înainte de redare să reglați volumul fiecărui dispozitiv audio conectat.

- 1 Reduceți volumul acestui aparat.
- 2 Apăsăți butonul **SOURCE/OFF** în mod repetat, până ce este afișat mesajul "AUX".
- 3 Porniți redarea cu dispozitivul audio portabil la un nivel moderat al volumului sonor.
- 4 Reglați volumul sonor al acestui aparat la nivelul obișnuit de audiție.
- 5 Ajustați nivelul de intrare (pag. 32).

Informații suplimentare

Măsuri de precauție

- Dacă mașina dvs. a fost parcată direct la soare, lăsați aparatul să se răcească înainte de a-l folosi.
- Nu lăsați panoul frontal sau dispozitivele audio în interiorul autovehiculului deoarece se pot deteriora din cauza temperaturii ridicate în cazul parcării la soare a mașinii.
- Antena se va extinde în mod automat.

Condensarea umezelii

Dacă a condensat umezeală în interiorul aparatului scoateți discul și așteptați circa o oră până ce umezeala se evaporă. În caz contrar aparatul nu va funcționa în mod corespunzător.

Pentru a menține o calitate superioară a sunetului

Aveți grijă să nu se verse suc sau alte lichide peste aparat sau peste discuri.

Note privind discurile

- Nu expuneți discurile la radiații solare directe sau la surse de căldură și nici nu le lăsați în mașina parcată la soare.
- Înainte de a reda un disc, curățați-l cu o bucată de pânză moale efectuând mișcările de ștergere dinspre centru spre exterior. Nu folosiți solvenți cum ar fi benzina, tinerul, substanțe de curățare disponibile în comerț.
- Acest aparat este destinat redării discurilor care corespund standardului Compact Disc (CD). Discurile duale și cele de muzică la codarea cărora au fost folosite tehnologii de protecție a drepturilor de autor nu corespund standardului CD și de aceea este posibil să nu poată fi redade de acest aparat.
- **Discuri ce nu pot fi redade cu acest aparat :**
 - discuri care au lipite pe suprafața lor : etichete, abțibilduri, hârtie sau bandă adezivă. Dacă încercați redarea unor astfel de discuri, pot apărea disfuncționalități sau se poate distruge discul.
 - discuri cu forme non-standard (de ex. în formă de inimă, stea sau rectangulare). Sistemul se poate deteriora dacă încercați să

folosiți astfel de discuri.

- discuri cu diametrul de 8 cm.

Note privind discurile CD-R / CD-RW

- Numărul maxim de discuri (numai CD-R / CD-RW) :
 - directoare (albume) : 150 (inclusiv cel de rădăcină),
 - fișiere (piste) și directoare : 300 (sau mai puține, dacă denumirile de fișiere/ directoare conțin prea multe caractere),
 - numărul de caractere care pot fi afișate pentru denumirea unui director/fișier : 32 (Joliet) sau 64 (Romeo).
- Dacă discul înregistrat cu sesiune multiplă începe cu o sesiune CD-DA, va fi recunoscut ca disc CD-DA, iar restul sesiunilor nu vor fi redade.
- **Discuri ce nu pot fi redade cu acest aparat :**
 - discuri CD-R / CD-RW de calitate slabă,
 - discuri CD-R / CD-RW înregistrate cu un echipament incompatibil,
 - discuri CD-R / CD-RW finalizate incorect,
 - alte discuri CD-R / CD-RW decât cele de muzică, înregistrate în format CD sau MP3 corespunzător standardului ISO 9660 Level 1 / Level 2, Joliet/Romeo sau cu sesiune multiplă.



Ordinea de redare a fișierelor MP3 / WMA / AAC

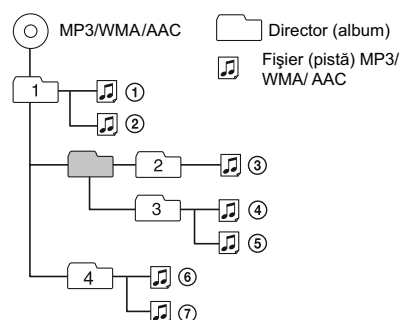

Despre iPod

- Puteți conecta acest aparat la următoarele tipuri de iPod. Actualizați software-ul dispozitivelor dvs. iPod înainte de a le utiliza.

Creat pentru :

- iPod tactil (a 4-a generație)
- iPod tactil (a 3-a generație)
- iPod tactil (a 2-a generație)
- iPod clasic
- iPod nano (a 6-a generație)
- iPod nano (a 5-a generație)
- iPod nano (a 4-a generație)
- iPod nano (a 3-a generație)
- iPod nano (a 2-a generație)
- iPod nano (prima generație)*
- iPhone 4S
- iPhone 4
- iPhone 3GS
- iPhone 3G

* Acționarea de către pasageri nu este disponibilă pentru iPod nano (prima generație).

- “Made for iPod” (produs pentru iPod) și “Made for iPhone” (produs pentru iPhone) înseamnă că un accesoriu electronic a fost special creat pentru a se conecta la iPod sau la iPhone și a fost certificat de dezvoltator că respectă standardele Apple de performanță. Firma Apple nu este responsabilă pentru funcționarea acestui dispozitiv sau pentru compatibilitatea acestuia cu standardele privind siguranța și cu regulamentele în vigoare. Vă rugăm să țineți seama că utilizarea acestui accesoriu împreună cu un iPod sau cu un iPhone poate afecta performanțele wireless.

Despre funcția Bluetooth

Ce este tehnologia Bluetooth ?

- Bluetooth wireless reprezintă o tehnologie cu rază scurtă de acțiune, care permite comunicarea de date printr-un sistem fără fir (wireless), între echipamente digitale, cum ar fi un telefon mobil și o pereche de căști. Tehnologia wireless Bluetooth acționează pe raze de circa 10 m. În mod obișnuit, se conectează două echipamente, însă în anumite cazuri, pot fi conectate simultan la mai multe dispozitive.

- Nu este necesar nici să utilizați un cablu de conectare - deoarece tehnologia Bluetooth este wireless (fără fir) - și nici nu trebuie să îndreptați echipamentele unele spre altele, ca în cazul tehnologiei ce folosește radiații infraroșii. De exemplu, puteți utiliza un astfel de echipament când se află într-o geantă sau în buzunar.
- Tehnologia Bluetooth reprezintă un standard internațional acceptat de milioane de companii din întreaga lume și utilizat de numeroase companii pe glob.

Despre comunicația Bluetooth

- Tehnologia Bluetooth wireless acționează pe raze de aproximativ 10 m. Raza maximă de comunicație poate varia în funcție de obstacolele întâlnite (persoane, metal, pereți etc.) și de câmpurile electromagnetice.
- Următoarele condiții pot afecta sensibilitatea comunicației Bluetooth :
 - existența unui obstacol cum ar fi o persoană, un obiect metalic sau un perete între acest aparat și dispozitivul Bluetooth,
 - apropierea de un dispozitiv care folosește frecvența de 2,4 GHz, cum ar fi un dispozitiv LAN wireless, un telefon fără fir sau un cuptor cu microunde.
- Deoarece un dispozitiv Bluetooth și unul LAN fără fir (IEEE802.11b/g) folosesc aceeași frecvență, dacă acest aparat este folosit în apropierea unui dispozitiv LAN, pot apărea interferențe ale microundelor, ceea ce poate afecta viteza de comunicație, poate produce zgomot și poate deteriora condițiile de conectare. Dacă se întâmplă aceasta, luați următoarele măsuri:
 - mențineți o distanță de cel puțin 10 metri între acest aparat și dispozitivul LAN
 - opriți dispozitivul LAN în cazul în care doriți să folosiți acest aparat la mai puțin de 10 m de dispozitivul LAN fără fir.
 - instalați acest aparat și dispozitivul Bluetooth cât mai aproape unul de celălalt.
- Microundele emise de un dispozitiv Bluetooth pot afecta negativ funcționarea unor echipamente medicale electronice. Pentru a evita producerea de accidente, opriți

acest aparat și alte dispozitive Bluetooth în următoarele locuri :

- în spațiile unde se află vapori inflamabili, în spitale, în trenuri, în avioane sau în benzinării,
- în apropierea ușilor automate sau a alarmelor de incendiu.
- Acest aparat acceptă sisteme de securitate compatibile cu standardele Bluetooth, pentru a asigura conexiuni sigure când este utilizată tehnologia Bluetooth wireless, însă, în funcție de setările efectuate, nivelul de securitate este posibil să nu fie suficient. Aveți grijă atunci când comunicați folosind tehnologia wireless Bluetooth.
- Nu ne asumăm nici o responsabilitate pentru scurgerile de informații care pot apărea în timpul folosirii comunicațiilor Bluetooth.
- Nu este garantată conectarea cu orice dispozitiv Bluetooth.
 - Un dispozitiv dotat cu funcția Bluetooth trebuie să corespundă standardului Bluetooth specificat de Bluetooth SIG. și să fie autentificat.
 - Chiar dacă dispozitivul corespunde standardului Bluetooth mai sus menționat, se poate ca, în funcție de facilitățile și de specificațiile acestuia, dispozitivul să nu se conecteze sau să nu funcționeze corespunzător.
 - În funcție de dispozitiv și de mediul de comunicare înconjurător, la folosirea telefonului handsfree (mâini libere) poate apărea zgomot.
- În funcție de dispozitivul cu care se intră în legătură, poate dura o vreme pentru ca legătura să se realizeze.

Alte note

- Se poate ca dispozitivul Bluetooth să nu funcționeze cu telefoane mobile, în funcție de mediul de radio-frecvență înconjurător și de locul unde este folosit echipamentul.
- Dacă resimțiți orice disconfort după utilizarea dispozitivului Bluetooth, încetați imediat utilizarea acestuia. Dacă problema persistă, consultați cel mai apropiat dealer Sony.

Pentru orice întrebare sau problemă privitoare la aparat, relativ la care nu există detalii în acest manual, consultați cel mai apropiat dealer Sony.

Întreținere

Curățarea conectorilor

Este posibil ca aparatul să nu funcționeze corespunzător când conectorii dintre unitatea propriu-zisă și panoul frontal nu sunt curați. Pentru a evita aceasta, detașați panoul frontal (pagina 7) și curățați conectorii cu puțină vată. Nu apăsați prea puternic pentru a nu deteriora conectorii.

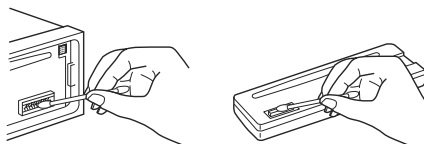

Note

- *Pentru siguranță, opriți mașina și scoateți cheia din contact înainte de a curăța conectorii.*
- *Nu atingeți niciodată conectorii direct cu degetele și nici cu obiecte metalice.*

Specificații

Secțiunea tuner

• FM

Domeniul de frecvențe : 87,5 ÷ 108 MHz

Terminal de antenă :

mufă de antenă externă

Frecvența intermediară: 25 kHz

Sensibilitate utilă : 8 dBf

Selectivitate : 75 dB la 400 kHz

Raportul semnal/zgomot : 80 dB (mono)

Separare : 50 dB la 1 kHz

Frecvența de răspuns : 20 - 15.000 Hz

• MW/LW

Domeniul de frecvențe :

MW 531 – 1.602 kHz

LW 153 – 279 kHz

Terminal de antenă :

mufă de antenă externă

Frecvența intermediară:

9.124,5 kHz sau 9.115,5 kHz/ 4,5 kHz

Sensibilitate : MW : 26 μ V,

LW : 45 μ V

Secțiunea CD player

Raportul semnal/zgomot : 120 dB

Frecvența de răspuns : 10 - 20.000 Hz

Ecou și vibrații : sub limita măsurabilă

Secțiunea player USB

Interfață : USB (viteză integrală)

Intensitate maximă de curent : 1 A

Comunicație fără fir (wireless)

Sistem de comunicație :

Bluetooth standard ver. 2.1 +EDR

Ieșire : Clasă de putere 2 standard Bluetooth
(max. +4 dBm)

Distanță de comunicare maximă :

În linie dreaptă aproximativ 10 metri*¹

Bandă de frecvențe : banda de 2,4 GHz
(2,4000 GHz ÷ 2,4835GHz)

Metodă de modulație : FHSS

Profiluri Bluetooth compatibile*² :

A2DP 1.2 (Profil avansat de Distribuție Audio)

AVRCP 1.3 (Profil Audio Video de Comandă la Distanță)

HFP 1.5 (Profil de mâini libere)

PBAP (Profil de acces la agenda telefonică)

SPP (Profil port serial)

*¹ Raza de acțiune reală depinde de factori cum ar fi obstacolele dintre dispozitive, câmpuri-

le magnetice din jurul cuptoarelor cu micro-unde, electricitatea statică, sensibilitatea receptorului, performanțele antenei, sistemul de operare, aplicațiile software etc.

*² Profilurile Bluetooth standard indică scopul comunicației Bluetooth dintre dispozitive.

Amplificator de putere

Ieșire : Ieșiri pentru boxe

Impedanța boxelor : 4 - 8 ohm

Puterea maximă la ieșire :

52 W × 4 (la 4 ohm)

Caracteristici generale

Ieșiri :

Terminal audio de ieșire (frontal, spate/ subwoofer comutabil)

Terminal de comandă a releului antenei/ amplificatorului de putere (REM OUT)

Intrări :

Terminal de intrare al comenzii de la distanță

Terminal de intrare pentru antenă

Terminal de intrare pentru microfon

Mufa de intrare AUX (mini-mufă stereo)

Conector de intrare pentru semnal USB

Cerințe privind alimentarea :

12 V curent continuu, de la bateria mașinii (împământare negativă)

Dimensiuni :

cca. 178 × 50 × 177 mm (L×Î×A)

Dimensiuni de montaj :

cca. 182 × 53 × 160 mm (L×Î×A)

Masa : cca. 1,2 kg

Accesorii furnizate :

Piese pentru montare și conectare (1 set)

Accesorii / echipamente opționale :

Microfon : XA-MC10

Telecomandă RM-X114

Cablu de conectare USB pentru iPod : RC-100IP

Este posibil ca dealer-ul dvs. să nu dispună de unele dintre accesoriile listate mai sus. Vă rugăm să cereți acestuia informații detaliate.

Designul și specificațiile pot fi modificate fără să fiți avizați.

Soluționarea problemelor

Lista de mai jos vă poate fi de folos în soluționarea problemelor legate de aparat. Înainte de a consulta lista de mai jos, verificați dacă sunt realizate corect conexiunile și dacă sunt respectate procedurile de funcționare. Pentru detalii privind utilizarea siguranței și detașarea unității din bord, consultați manualul de instalare/conectare al acestei unități. Dacă problema nu este soluționată, vizitați site-ul de asistență pentru clienți : <http://support.sony-europe.com/>

Probleme generale

Aparatul nu este alimentat cu energie.

- Verificați conexiunea și siguranța.

Antena de putere nu se extinde

- Antena nu are releu.

Nu se aude sunetul

- Este activată funcția ATT.
- Poziția comenzii de gradare "FADER" nu este reglată pentru un sistem de 2 boxe.

Nu se aude semnalul sonor

- Semnalul sonor este oprit (pag. 31).
- Este conectat un amplificator de putere opțional și nu este utilizat amplificatorul încorporat al aparatului.

A fost șters conținutul memoriei aparatului

- Cablul de alimentare sau bateria au fost deconectate sau nu sunt conectate corespunzător.
- Unitatea a fost reinițializată. Reintroduceți datele în memorie.

Posturile de radio memorate și indicația ceasului sunt șterse. S-a ars siguranța. Se aude zgomot când este schimbată poziția cheii de contact.

- Cablurile nu sunt corect cuplate la conectorul dispozitivului de alimentare de la mașină.

În cursul redării sau recepției, începe modul demonstrativ.

- Dacă, timp de 5 min., nu este efectuată nici o operație după ce a fost aleasă varianta "DEMO-ON", începe prezentarea.
- Alegeți varianta "DEMO-OFF" (pag. 35).

Dispare afișajul / sau nu apare nimic în fereastra de afișare

- Pentru reglajul de luminozitate este aleasă varianta "DIM-ON" (pag. 32).
- Afișajul dispare dacă apăsați și mențineți apăsat butonul (SOURCE/OFF).
→ Apăsați și mențineți apăsat butonul (SOURCE/OFF) până ce apare afișajul.
- Conectorii sunt murdari (pag. 36).

Funcția de oprire automată nu acționează.

- Aparatul este pornit. Funcția Auto Off (Oprire automată) se activează după oprirea aparatului.
→ Opriți aparatul.

Butoanele de operare nu acționează.

- Apăsați (DSPL) și (BACK)/(MODE) și pentru mai mult de 2 secunde. Datele stocate în memorie sunt șterse. Pentru siguranța dvs., nu efectuați operația de reinițializare în timp ce conduceți.

Recepția radio

Posturile de radio nu pot fi recepționate.

Sonorul este acoperit de zgomot.

- Conexiunea nu este corectă.
→ Verificați conectarea antenei de mașină.
→ Dacă antena mașinii nu se întinde, verificați conexiunea cablului de comandă al acesteia.

Nu este posibilă găsirea posturilor deja fixate.

- Fixați frecvența corectă în memorie.
- Semnalul recepționat este prea slab.

Nu este posibilă depistarea automată a posturilor de radio

- Semnalul emis este prea slab.
→ Încercați depistarea manuală a posturilor de radio.

RDS

Operația de căutare SEEK începe după câteva secunde de ascultare.

- Postul de radio nu este TP sau are semnal slab.
→ Dezactivați funcția TA (pag. 11).

Nu sunt recepționate anunțuri legate de trafic.

- Activați funcția TA (pag. 11).
- Postul de radio ascultat nu transmite informații legate de trafic deși este folosită facilitatea TP.

→ Depistați un alt post de radio.

PTY afișează “- - - - -”.

- Postul de radio curent nu furnizează servicii RDS.
- Nu au fost recepționate datele RDS.
- Postul de radio nu indică tipul de program.

Denumirea service-ului unui program apare intermitent.

- Nu există frecvențe alternative pentru postul de radio curent.
 - Apăsăți (SEEK) +/- câtă vreme apare intermitent denumirea service-ului unui program. Apare mesajul “PI SEEK” și aparatul începe căutarea unei alte frecvențe cu aceleași date PI (Identificare de program).

Redarea unui CD

Nu poate fi introdus un disc în aparat

- Există deja un alt disc în aparat.
- CD-ul a fost introdus în mod forțat în poziție inversă sau pe o direcție greșită (oblic).

Nu începe redarea.

- Discul este murdar sau defect.
- Ați încercat să redați un disc CD-R / CD-RW care nu este unul audio (pag. 34).

Nu pot fi redat fișiere MP3/ WMA/ AAC.

- Discul este incompatibil cu formatul și cu versiunea MP3 / WMA . Pentru detalii legate de discurile ce pot fi redat și de formate, vizitați site-ul de asistență ce prezintă aceste informații.

Durează mai mult timp până ce începe redarea fișierelor MP3/ WMA/ AAC decât în cazul altora.

- Durează mai mult timp până ce începe redarea următoarelor discuri :
 - un disc cu o structură arborescentă complicată,
 - un disc înregistrat în sesiune multiplă,
 - un disc pe care pot fi adăugate date.

Elementele nu parcurg ecranul.

- Pentru discuri cu foarte multe caractere, este posibil ca acestea să nu parcurgă ecranul.
- Pentru “AUTO SCR” s-a ales varianta “OFF”.
 - Alegeți “A. SCRL-ON” (pag. 32).
 - Apăsăți și mențineți apăsat butonul (DŠPL) (SCRL).

Apar omisiuni ale sunetului.

- Aparatul nu este corect montat.

→ Montați aparatul la un unghi mai mic de 45° într-o zonă rezistentă a mașinii.

- Discul este murdar sau defect.

Redare USB

Nu puteți reda elementele prin intermediul unui hub USB.

- Această unitate nu poate recunoaște dispozitivele USB prin intermediul unui hub USB.

Nu este posibilă redarea elementelor.

- Un dispozitiv USB nu funcționează.
 - Recuplați-l.

Durează mai mult timp până ce începe redarea materialului de pe un dispozitiv USB.

- Dispozitivul USB conține fișiere cu o structură arborescentă complexă.

Sonorul este intermitent.

- Sunetul poate fi intermitent la viteze de transfer mai mari de 320 kbps.

Numele aplicației diferă de aplicația actuală din App Remote.

- Lansați din nou aplicația pornind din aplicația „App Remote”.

Funcția Bluetooth

Dispozitivul care trebuie conectat nu detectează aparatul.

- Înainte de punerea în legătură, treceți acest aparat în modul standby corespunzător acestei operații.
- În timp ce este conectat cu un dispozitiv Bluetooth, acest aparat nu poate fi detectat de către un alt dispozitiv.
 - Întrerupeți conexiunea curentă și căutați aparatul pornind de la celălalt dispozitiv.
- Când se realizează punerea în legătură, activați semnalul Bluetooth la ieșire (pag. 19, 21, 22).

Conectarea nu este posibilă.

- Conexiunea este comandată unilateral (fie de la acest aparat, fie de la dispozitivul Bluetooth) dar nu de la amândouă unitățile.
 - Realizați conexiunea la acest aparat de la dispozitivul Bluetooth sau viceversa.
- Verificați procedurile de punere în legătură și de conexiune ale celuiilalt dispozitiv etc. și reluați operația.

Numele dispozitivului detectat nu este afișat.

- În funcție de starea celui alt dispozitiv, este posibil ca numele acestuia să nu poată fi obținut.

Nu se aude semnalul de apel.

- Ajustați nivelul volumului rotind butonul de comandă în timp ce recepționați un apel.
- În funcție de dispozitivul conectat, este posibil ca semnalul de apel să nu fie transmis în mod corespunzător.
 - Alegeți pentru "RINGTONE" varianta "1" (pag. 19).
 - Conectați difuzoarele frontale la aparat. Tonul de apel se aude numai prin difuzoarele frontale.

Nivelul volumului vocii vorbitorului este scăzut.

- Reglați nivelul volumului.

Vocea vorbitorului nu se aude.

- Difuzoarele frontale nu sunt conectate la unitate.
 - Conectați difuzoarele frontale la aparat. Vocea vorbitorului se aude numai prin difuzoarele frontale.

Persoana cu care vorbiți la telefon vă spune că volumul este prea scăzut sau prea ridicat.

- Potrivii volumul la un nivel adecvat folosind funcția de reglare a sensibilității microfonului (Mic Gain) (pag. 24).

Pe durata conversației se aud ecouri și zgomot.

- Diminuați nivelul volumului.
- Alegeți pentru modul EC/NC una din variantele "EC/NC-1" sau "EC/NC-2" (pag. 24)
- Dacă zgomotul din spațiul înconjurător este foarte ridicat, încercați să îl reduceți.
Ex.: Dacă o fereastră este deschisă și zgomotul șoselei etc. este prea puternic, închideți fereastra. Dacă instalația de aer condiționat se aude tare, reglați-o pentru a diminua zgomotul pe care îl produce.

Telefonul nu se conectează

La redarea de pe un dispozitiv audio Bluetooth, telefonul nu se conectează nici dacă apăsați **CALL**.

→ Conectați-vă pornind de la telefon.

Calitatea sonorului telefonului este nesatisfăcătoare.

- Calitatea sonorului telefonului depinde de

condițiile de recepție pentru telefonul mobil.

- Deplasați-vă cu mașina într-un loc unde puteți îmbunătăți calitatea semnalului de la telefonul mobil, dacă recepția este slabă.

Volumul dispozitivului audio conectat este scăzut (ridicat).

- Nivelul volumului depinde de dispozitivul audio conectat cu acest aparat.
 - Ajustați volumul dispozitivului audio conectat sau pe cel al acestui aparat.

Nu se aude sunet de la dispozitivul audio Bluetooth.

- Dispozitivul audio este în pauză de redare.
 - Reluați redarea de la acest dispozitiv.

Sonorul are omisiuni în timpul redării de pe un dispozitiv audio Bluetooth.

- Reduceți distanța dintre aparat și dispozitivul audio Bluetooth.
- Dacă dispozitivul audio Bluetooth este așezat într-o cutie care întrerupe semnalul, scoateți-l pentru a putea fi utilizat.
- În jur sunt folosite mai multe dispozitive Bluetooth care emit semnale radio.
 - Opriți celelalte dispozitive.
 - Măriți distanța până la celelalte dispozitive.
- Redarea sonorului se întrerupe temporar în timp ce se realizează o legătură între acest aparat și un telefon mobil. Aceasta nu reprezintă o disfuncționalitate.

Dispozitivul audio Bluetooth conectat nu poate fi comandat.

- Verificați dacă dispozitivul Bluetooth conectat acceptă funcția AVRCP.

Unele funcții nu pot fi acționate.

- Verificați dacă dispozitivul conectat acceptă funcțiile respective.

Numele celeilalte părți nu este afișat atunci când primiți un apel.

- Telefonul de la care sunteți apelați este programat să nu trimită numărul de telefon.

S-a răspuns neintenționat unui apel.

- Telefonul conectat este reglat să răspundă în mod automat apelurilor.
- Pentru opțiunea "AUTO ANSWER" a acestui aparat a fost aleasă una din variantele "ANS-1" sau "ANS-2" (pag. 19).

Punerea în legătura a eșuat datorită depășirii limitei de timp.

În funcție de dispozitivul conectat, timpul alocat punerii în legătura poate fi scurt.

→ Încercați să completați în timp util operația de punere în legătură.

Funcția Bluetooth nu poate fi activată.

- Opriți aparatul apăsând mai mult de 2 secunde (SOURCE/OFF), apoi porniți din nou aparatul.

În difuzoarele mașinii nu se aude nici un sunet în timpul unei convorbiri cu mâinile libere

- Dacă sunetul este emis de către telefonul mobil, reglați telefonul să transmită sunetul către difuzoarele mașinii.

Numele aplicației diferă de aplicația actuală din App Remote.

- Lansați din nou aplicația pornind din aplicația „App Remote”.

În timp ce folosiți aplicația ”App Remote” prin Bluetooth, afișajul comută automat pe ”BT AUDIO”.

- Aplicația ”App Remote” sau funcția Bluetooth au eșuat.
→ Lansați din nou aplicația.

Afișaje de eroare / Mesaje

CHECKING (Verificare)

- Aparatul confirmă conectarea unui dispozitiv USB.
→ Așteptați încheierea operației de confirmare a conectării.

ERROR (Eroare)

- Discul este murdar sau introdus invers în aparat.
→ Curățați sau așezați corect discul în aparat.
- În aparat a fost introdus un disc neînregistrat.
- Discul are o problemă și nu poate fi redat.
→ Introduceți un alt disc în aparat.
- Dispozitivul USB nu a fost recunoscut automat.
→ Deconectați-l și recuplați-l.
- Apăsați butonul  (scoate disc) pentru a scoate discul.

FAILURE (Eșec)

- Nu este corectă conectarea boxelor sau a amplificatoarelor.
→ Consultați manualul de instalare / conectare al acestui model și verificați conexiunea.

HUB NO SUPRT (Incompatibil cu hub-uri USB)

- Hub-ul USB nu este compatibil cu această unitate.

NO AF (Fără AF)

- Nu există frecvențe alternative pentru postul de radio curent recepționat.

→ Apăsați (SEEK) +/- în timp ce denumirea de service a programului apare intermitent. Unitatea începe căutarea altor frecvențe cu aceleași date PI (Date de identificare a postului). Este afișată indicația (“PI SEEK”).

NO DEV (Nici un dispozitiv)

- Este selectată ca sursă varianta USB fără a se fi conectat un dispozitiv USB. Un dispozitiv USB sau un cablu USB a fost decuplat în cursul redării.

→ Aveți grijă să cuplați dispozitivul și cablul USB.

NO DISC (Nici un disc)

- Discul a fost scos sau a fost selectat ”CD” fără a fi fost introdus un disc.

NO MUSIC (Nici un fel de muzică)

- Discul sau dispozitivul USB nu conțin fișiere de muzică.

→ Introduceți un CD cu muzică în aparat.
→ Conectați un dispozitiv USB care conține fișiere de muzică.

NO NAME (Nici o denumire)

- Denumirea discului/ albumului/ artistului/ pistei/ numele artistului nu sunt notate pe pistă.

NO TP (Fără TP)

- Aparatul va continua să caute posturile de radio TP disponibile.

NOT FOUND (Nu este găsit)

- Nu există nici un element a cărui denumire să înceapă cu litera selectată pentru căutarea alfabetică.

OFFSET (Disfuncționalitate)

- Poate fi vorba despre o disfuncționalitate internă.

→ Verificați conexiunea. Dacă indicația de eroare rămâne pe ecran, consultați cel mai apropiat dealer Sony.

OVERLOAD (Supraîncărcare)

- Dispozitivul USB este supraîncărcat.

→ Decuplați dispozitivul USB, apoi schimbați sursa apăsând butonul (SOURCE/OFF).

→ Este o indicație a faptului că dispozitivul USB este deteriorat sau că este conectat cu un echipament care nu este acceptat.

PUSH EJT (Apăsați butonul de scoatere a discului)

- Discul nu poate fi scos din aparat.
→ Apăsați butonul ▲ (scoatere disc).

READ (Citire)

- Aparatul citește toate informațiile legate de piste și de album de pe disc.
→ Așteptați până la încheierea citirii și redarea va începe automat. În funcție de structura informațiilor de pe disc, poate dura mai mult de un minut până la începerea redării.

USB NO SUPRT (Nu este acceptat USB)

- Dispozitivul USB nu este acceptat.
→ Pentru detalii legate de compatibilitatea dispozitivului dvs. USB, vizitați site-ul de internet destinat asistenței pentru clienți.

“LLLL” sau “rrrr”

- În cursul redării rapide înainte sau înapoi, ați ajuns la începutul sau la sfârșitul discului și nu mai puteți continua redarea.

“_”

- Caracterul nu poate fi afișat de acest aparat.

Pentru funcția Bluetooth

BT BUSY (Bluetooth ocupat)

- Agenda telefonică și istoricul apelurilor telefonului mobil nu sunt accesibile de la această unitate.
→ Așteptați o vreme și încercați din nou.

EMPTY (fără date)

- Istoricul apelurilor nu conține date.

ERROR (Eroare)

- Inițializarea BT a eșuat.
- Accesarea agendei telefonice a eșuat.
- Conținutul agendei telefonice a fost modificat în timpul accesării telefonului mobil.
→ Accesați din nou agenda telefonică a telefonului mobil.

MEM FAILURE (Eșec memorie)

- Această unitate a eșuat în stocarea datelor de contact corespunzător apelării prestabilite.
→ Aveți grijă ca numărul pe care doriți să îl stocați în memorie să fie corect (pag. 24).

MEMORY BUSY (Memorie ocupată)

- Unitatea stochează date.
→ Așteptați până ce se încheie operația de stocare.

NO DEV (Nici un dispozitiv)

- Este selectată varianta Bluetooth audio ca sursă fără a fi conectat un dispozitiv Bluetooth audio. Un dispozitiv Bluetooth audio a fost decuplat în cursul unui apel.
→ Aveți grijă să conectați un dispozitiv Bluetooth audio.
- Este selectată varianta Bluetooth audio ca sursă fără a fi conectat un telefon mobil. Telefonul mobil a fost decuplat în cursul unui apel.
→ Aveți grijă să conectați un telefon mobil.

NO INFO (Nici un fel de informații)

- Numele rețelei și numele telefonului mobil nu sunt recepționate deși telefonul mobil este conectat.

P EMPTY (Număr prestabilit nealocat)

- Numerele prestabilite nu sunt alocate.

UNKNOWN (Necunoscut)

- Numele sau numărul de telefon nu pot fi afișate atunci când este răsfoită agenda telefonică sau istoria apelurilor.

WITHHELD (nu este pus la dispoziție)

- Numărul de telefon nu este pus la dispoziție de către apelant.

La operarea ”App Remote”

APP ----- (aplicație)

- Conexiunea cu aplicația nu s-a realizat.
→ Stabiliți din nou conexiunea iPhone.

APP MENU (meniul aplicației)

- Butoanele de operare nu sunt active când un meniu este deschis pe iPhone/Android.
→ Părăsiți meniul la telefonul iPhone/Android.

APP NO DEV (aplicație fără dispozitiv)

- Dispozitivul care dispune de aplicație nu este conectat.
→ Conectați dispozitivul, apoi stabiliți conexiunea iPhone.

OPEN APP (deschideți aplicația)

- Aplicația ”App Remote” nu este activă.
→ Porniți aplicația la iPhone.

Dacă aceste soluții nu vă ajută să ameliorați situația, consultați cel mai apropiat dealer Sony.

Dacă duceți aparatul la reparat din cauza problemelor de redare a compact discurilor, aveți grijă să aduceți cu dvs. și discul la care ați constatat problemele.

Instalare / Conexiuni

Măsurile de precauție

Aveți grijă să instalați această unitate în bordul mașinii, deoarece partea din spate a acesteia se încălzește în timpul funcționării.

- Această unitate este destinată exclusiv alimentării cu curent continuu de 12 volți și împământare (masă) negativă.
- Nu fixați firele sub șuruburi și nu le prindeți în părțile mobile ale mașinii (de ex. șinele fotoliilor).
- Înainte de efectuarea conexiunilor, scoateți cheia de contact pentru a evita scurtcircuiturile.
- Conectați cablul de alimentare ② la unitate și la difuzoare înainte de efectuarea conexiunii la alimentarea auxiliară.
- **Trageți toate firele de împământare (masă) către un punct comun de împământare (masă).**
- Aveți grijă ca, pentru siguranță, să izolați cu bandă izolatoare electrică orice cablu liber neconectat.

Note referitoare la cablul de alimentare (galben)

- Atunci când conectați această unitate împreună cu alte componente stereo, circuitele mașinii trebuie să suporte un amperaj mai mare decât suma amperajelor siguranțelor fuzibile ale tuturor unităților.
- În cazul în care circuitele mașinii nu suportă amperajul necesar, conectați unitatea direct la bateria mașinii.

1 Lista părților

- Numerele încercuite sunt folosite mai departe în text pentru a indica părțile componente respective.
- Rama de montaj ① și cea de protecție ④ sunt atașate la unitate înainte de expediție. Înainte de a monta unitatea, folosiți cheile de extracție ③ pentru a detașa rama de montaj ① de la unitate. Pentru detalii, vedeți “4 Detașarea ramei de protecție și a suportului” la pag. 48. Cifrele încercuite sunt folosite în text pentru a indica părțile componente respective.
- **Păstrați cheile de extracție ③ în vederea utilizării ulterioare, deoarece ele sunt necesare la demontarea unității din bordul mașinii.**

Atenție

Manevrați cu grijă rama de montaj ① pentru a nu vă răni la degete.

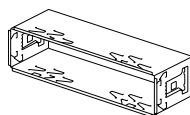

① Rama de montaj

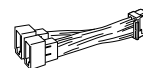

② Cablu de alimentare/difuzoare

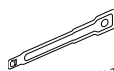

③ Chei de extracție

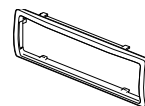

④ Rama de protecție



⑤ Piese de fixare



⑥ Piese de fixare

Echipament folosit în ilustrații (nu este furnizat)



Difuzor frontal



Subwoofer



Amplificator de putere



Difuzor spate



Microfon XA-MC10

Notă

* Echipamentele de mai sus sunt utilizate în ilustrații însă nu sunt furnizate.

2 Exemple de conectare

2-A

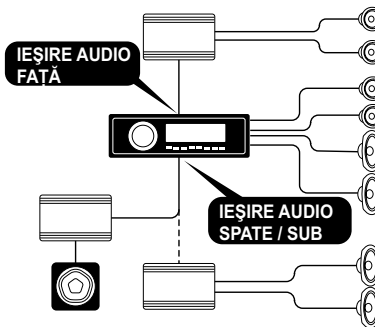

Conectarea directă a subwooferului

Pentru detalii referitoare la conexiune consultați manualul de operare furnizat

* Nu atașați difuzoare în acest mod de conexiune.

Note

- Aveți grijă să conectați firul de împământare (masă) înainte de a conecta amplificatorul.
- Alarma va emite sunet doar dacă este folosit amplificatorul încorporat.

2-B

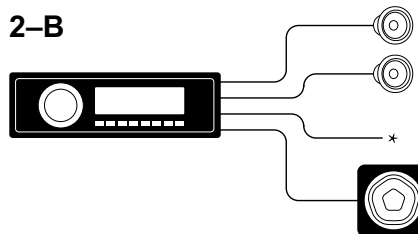

3 Diagrama conexiunilor

AVERTIZARE

În cazul în care aveți o antenă (exterioară) fără cutie releu, conectarea acestei unități folosind firul de alimentare ② furnizat poate deteriora antena (exterioară).

Note referitoare la cablurile de alimentare și comandă

- Cablul REM OUT (benzi albastru/alb) furnizează +12 V C.C. atunci când porniți unitatea.
- În cazul în care folosiți un amplificator de putere opțional, conectați cablul REM OUT (benzi albastru/alb) sau cablul de alimentare pentru accesorii (roșu) la borna corespunzătoare AMP REMOTE IN.
- În cazul în care mașina are o antenă FM/MW/LW (exterioară) încorporată în geamurile din spate sau laterale, conectați cablul REM OUT (benzi albastru/alb) sau cablul de alimentare pentru accesorii (roșu) la terminalul amplificatorului de antenă existent. Pentru detalii, consultați dealer-ul dvs.
- Antenele (exterioare) fără cutie-releu nu pot fi folosite cu această unitate.

Conectarea pentru menținerea memoriei

Atunci când este conectat cablul galben de alimentare, circuitele de memorie sunt permanent alimentate chiar dacă cheia de contact este în poziția oprit.

Note despre conectarea difuzoarelor

- Opriți aparatul înainte de a conecta difuzoarele.
- Folosiți difuzoare cu impedanță între 4 ohm și 8 ohm, de putere adecvată, pentru a evita deteriorarea lor.
- Nu conectați bornele difuzoarelor la șasiul mașinii, și nu conectați bornele difuzoarelor dreapta cu cele ale difuzoarelor stânga.
- Nu conectați împământarea (masa) acestei unități la borna negativă (-) a difuzorului.
- Nu încercați să conectați difuzoarele în paralel.
- Conectați numai difuzoare pasive. Conectarea de difuzoare active (cu amplificator încorporat) poate deteriora unitatea.
- Pentru evitarea disfuncționalităților, nu folosiți cablul de difuzor încorporat al mașinii dacă unitatea are un fir comun negativ (-) pentru difuzoarele din dreapta și din stânga.
- Nu conectați firele de difuzor ale unității unul la celălalt.

Note despre conexiune

- În cazul în care difuzoarele și amplificatorul nu sunt corect conectate, va fi afișat mesajul "FAILURE" (eșec). În acest caz, verificați dacă amplificatorul și difuzoarele sunt corect conectate.

3 Diagrama conexiunilor (continuare)

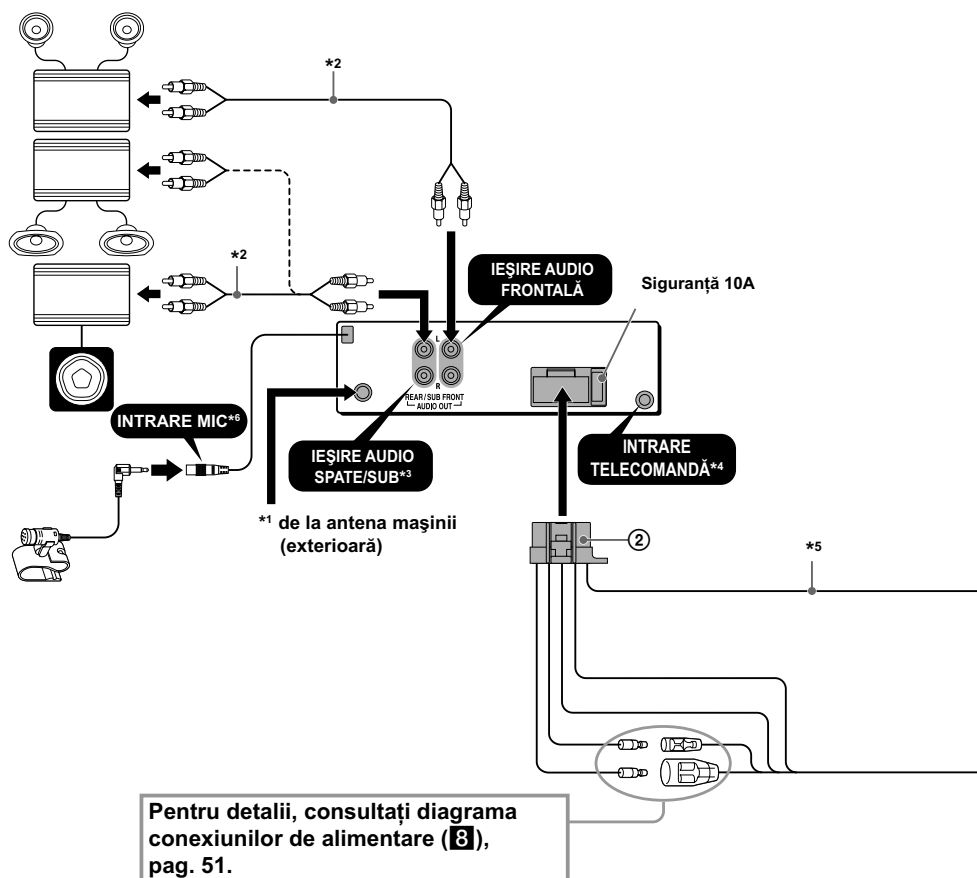

*¹ În funcție de tipul mașinii folosiți pentru conectare un adaptor (nu este furnizat) în cazul în care mufa de antenă nu se potrivește.

*² Cablu RCA cu pini (nu este furnizat).

*³ Ieșirea AUDIO OUT poate fi comutată între SUB și REAR. Pentru detalii, vedeți manualul de operare furnizat.

*⁴ În funcție de tipul mașinii folosiți pentru conectare un adaptor pentru telecomanda prin fir (nu este furnizat).

*⁵ Impedanța difuzoarelor : 4-8 ohm × 4.

*⁶ Indiferent dacă este în stare de funcționare sau nu, amplasați cablul de intrare pentru microfon astfel încât să nu împiedice șoferul. Prindeți cablul cu o clemă etc. atunci când traseul său trece prin apropierea picioarelor acestuia.

1	Violet	+	Boxă, spate, dreapta	5	Alb	+	Boxă, față, stânga
2		-	Boxă, spate, dreapta	6		-	Boxă, față, stânga
3	Gri	+	Boxă, față, dreapta	7	Verde	+	Boxă, spate, stânga
4		-	Boxă, față, dreapta	8		-	Boxă, spate, stânga

Polaritățile negative ale pozițiilor 2, 4, 6 și 8 au fire cu dungi.

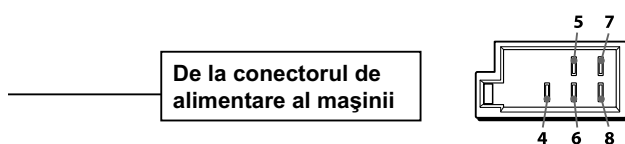
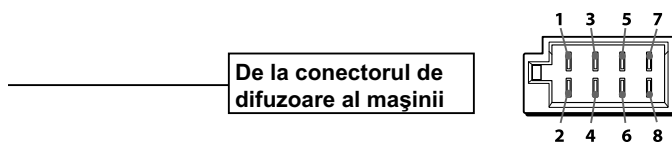

4	Galben	alimentare continuă	7	Roșu	alimentare comandată
5	Cu dungi bleu și albe	alimentare antenă/ alimentare comandă/ aplicator (REM OUT)	8	Negru	împământare

Pozițiile 1, 2, și 3 nu au pini

Măsuri de precauție

- Alegeți cu grijă locul pentru instalare astfel ca unitatea să nu influențeze operațiile obișnuite de conducere.
- Evitați instalarea unității în locuri expuse prafului, murdăriei, vibrațiilor excesive sau temperaturilor mari, cum ar fi în lumina directă a soarelui sau lângă conducte de încălzire.
- Pentru securitate și siguranță, folosiți exclusiv piesele furnizate pentru instalare.

Ajustarea unghiului de montare

Ajustați unghiul de montare la mai puțin de 45°.

4 Detașarea ramei de protecție și a suportului

Înainte de a instala unitatea, detașați de la unitate rama de protecție ④ și rama de montaj ①.

1 Detașarea ramei de protecție ④.

Apucați cu degetele laturile opuse ale ramei de protecție ④ pentru a o deplasa în exterior.

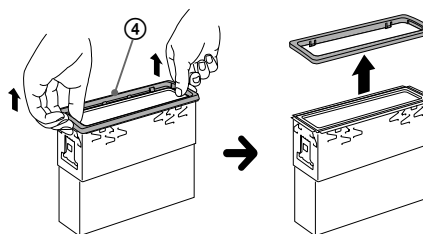

2 Detașarea ramei de montaj ①.

- 1 Introduceți împreună ambele chei de extracție ③ între unitate și suport ① până ce se produce un clic.
- 2 Trageți în jos rama de montaj ①, apoi trageți unitatea în sus pentru a le detașa. ③

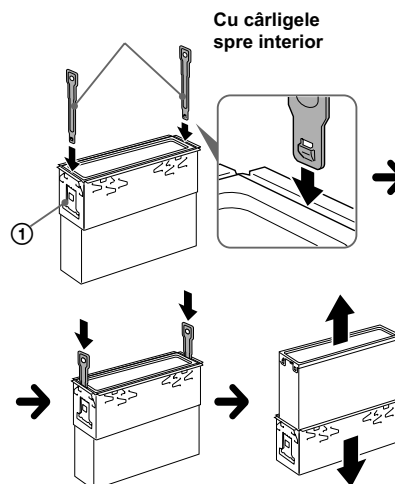

5 Exemplu de montare

Montarea în bordul mașinii

Înainte de instalare, aveți grijă ca ancorele de pe ambele părți ale ramei de montaj ① să fie îndoite înspre interior cu 2 mm. Dacă ancorele sunt drepte sau îndoite spre exterior, aparatul nu este bine fixat și poate ieși din locaș.

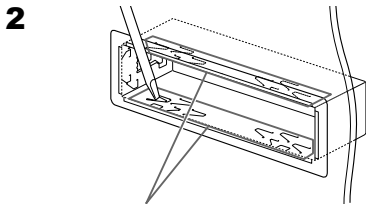
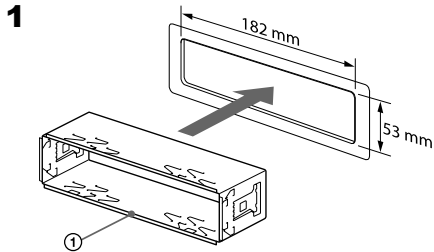

Gheare
Îndoii aceste gheare spre exterior pentru o potrivire exactă, dacă este necesar.

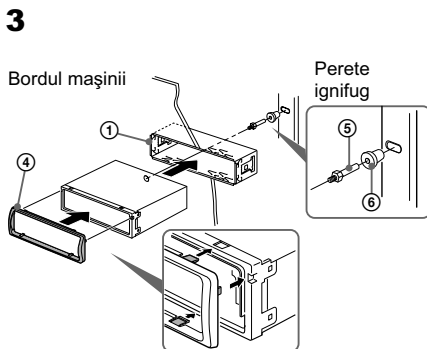

Aveți grijă ca cele 4 ancore ale ramei de protecție ④ să fie potrivite corespunzător în orificiile unității.

6 Detașarea și atașarea panoului frontal

Înainte de a instala unitatea, detașați panoul frontal.

Pentru detașare

Înainte de a detașa panoul frontal, aveți grijă să apăsați și să mențineți apăsat butonul (SOURCE/OFF). Apăsați butonul de eliberare a panoului frontal și trageți panoul în afară, spre dvs.

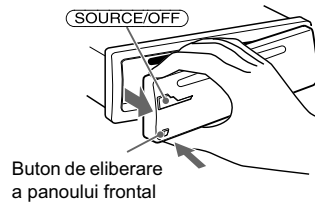

Pentru atașare

Potriviți partea (A) a panoului cu partea (B) a unității, așa cum este ilustrat mai jos, și împingeți partea stângă în poziție până ce se produce un clic.

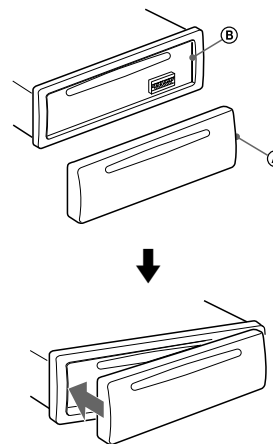

7 Înlocuirea siguranței

La înlocuirea siguranței, aveți grijă să folosiți una cu același amperaj ca cea originală.

Dacă se arde siguranța, verificați conexiunea pe traseul de alimentare și înlocuiți siguranța. În cazul în care aceasta se arde din nou după înlocuire, este posibil să existe o disfuncționalitate internă.

Vă recomandăm să consultați cel mai apropiat dealer Sony.

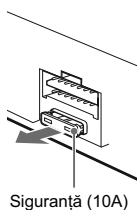

Avertizare pentru cazul în care cheia de contact a mașinii dvs. nu are poziția ACC

Verificați dacă ați activat funcția Auto Off (de oprire automată (pag. 31).

Aparatul se va opri complet, în mod automat, după perioada de timp stabilită, evitându-se consumul de energie a bateriei.

Dacă nu activați funcția Auto Off (de oprire automată), apăsați și mențineți apăsat butonul **(SOURCE/OFF)**, de fiecare dată când opriți mașina, până ce afișajul se stinge.

8 Diagrama conexiunilor de alimentare

Tipul conectorului auxiliar de alimentare poate diferi în funcție de tipul mașini. Verificați diagrama de conectare a alimentării auxiliare pentru a fi siguri că legăturile au fost realizate corect. Există 3 tipuri de bază (ilustrate în dreapta). Este posibil să fiți nevoiți să inversați pozițiile firului roșu cu cel galben la cablul de alimentare al aparatului stereo al mașinii. După efectuarea corectă a legăturilor și conectarea corectă a alimentării comandate, conectați unitatea la alimentarea mașinii. Pentru orice problemă sau întrebare care nu sunt explicitate în acest manual, vă rugăm să consultați dealer-ul dvs.

Conector de alimentare auxiliar

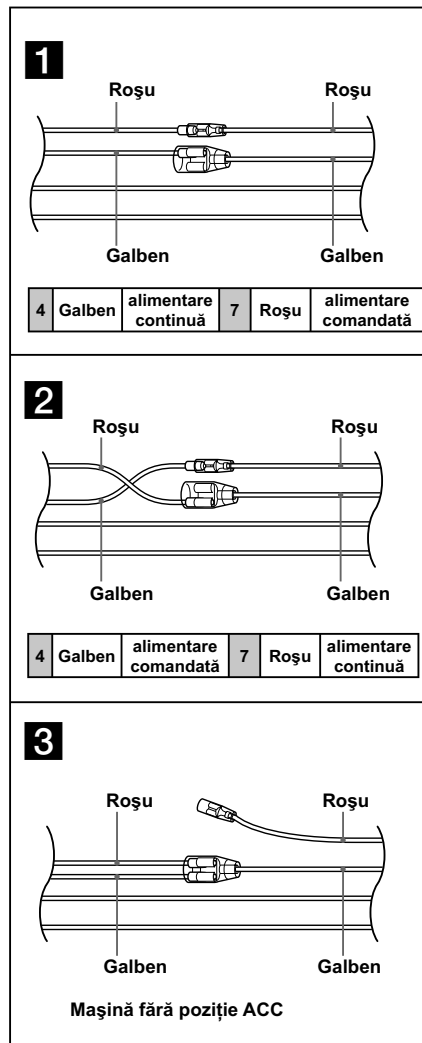
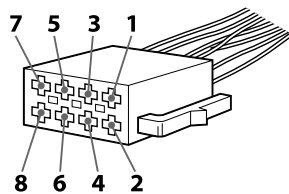

SONY®

Site de asistență

Dacă aveți întrebări sau pentru a obține informații legate de asistență pentru acest produs, vă rugăm să vizitați adresa de mai jos :
<http://support.sony-europe.com/>

Înregistrați acum, online, produsul dvs. la adresa :
www.sony-europe.com/myproducts

<http://www.sony.ro>

RO



Dezafectarea echipamentelor electrice și electronice vechi (Valabil în Uniunea Europeană și în celelalte state europene cu sisteme de colectare separate)

■ Acest simbol marcat pe un produs sau pe ambalajul acestuia indică faptul că respectivul produs nu trebuie considerat reziduu menajer în momentul în care doriți să îl dezafectați. El trebuie dus la punctele de colectare destinate reciclării echipamentelor electrice și electronice.

Dezafectând în mod corect acest produs veți ajuta la prevenirea posibilelor consecințe negative asupra mediului înconjurător și sănătății oamenilor care pot fi cauzate de tratarea inadecvată a acestor reziduuri. Reciclarea materialelor va ajuta totodată la conservarea resurselor naturale. Pentru mai multe detalii legate de reciclarea acestui produs, vă rugăm să consultați biroul local, serviciul de preluare a deșeurilor sau magazinul de unde ați achiziționat produsul.